

# Un mot de bienvenue aux propriétaires de véhicules Mazda

Nous vous remercions d'avoir porté votre choix sur une Mazda. Les véhicules Mazda sont conçus et fabriqués pour donner au propriétaire une satisfaction complète.

De manière à profiter pleinement et en toute sécurité de votre véhicule Mazda, lisez ce manuel avec attention et suivez toutes les recommandations.

Le concessionnaire agréé Mazda est celui qui connaît le mieux votre véhicule. Adressez-vous à lui pour tout entretien ou réparation.

Notre réseau de professionnels Mazda, à l'échelle du pays, attache une importance primordiale à vous satisfaire et vous donner le meilleur service possible.

Nous vous assurons également de notre constant souci de vous donner un plaisir de conduite total et une entière satisfaction avec votre Mazda.

**Mazda Motor Corporation  
HIROSHIMA, JAPON**

## **Remarques importantes concernant ce manuel**

Conservez ce manuel dans la boîte à gants, il constituera une référence pratique pour une utilisation confortable et en toute sécurité de votre Mazda. Si vous devez revendre votre véhicule, laissez ce manuel dans la boîte à gant à disposition du propriétaire suivant.

Toutes les spécifications et descriptions sont à jour à la mise sous presse. Cependant, cherchant constamment à améliorer ses véhicules, Mazda se réserve le droit d'apporter des modifications aux spécifications à tout moment sans préavis et sans qu'il lui incombe d'obligations.

## **Le climatiseur et l'environnement**

Votre climatiseur Mazda d'origine est rempli d'un réfrigérant qui n'endommage pas la couche d'ozone. Si le climatiseur ne fonctionne pas correctement, s'adresser à un concessionnaire agréé Mazda.

### **Perchlorate**

Certains composants de ce véhicule, tels que les [modules de coussins d'air, les dispositifs de pré-tension de ceintures de sécurité, les piles au lithium,...] peuvent contenir du perchlorate-- Il faut donc prendre toutes les dispositions spéciales qui seraient nécessaires pour effectuer les travaux d'entretien ou la mise au rebut du véhicule. Se référer à [www.dtsc.ca.gov/hazardouswaste/perchlorate](http://www.dtsc.ca.gov/hazardouswaste/perchlorate).

**Veillez noter que ce manuel s'applique à tous les modèles, accessoires et options. De ce fait, vous trouverez certaines explications pour des accessoires non installés sur votre véhicule.**

# Utilisation de ce manuel

---

Le désir de Mazda est que vous trouviez un plaisir maximum à conduire votre véhicule. La lecture du Manuel Conduite et Entretien, du début à la fin, y contribuera largement.

Les illustrations complètent le texte pour vous donner la meilleure explication possible sur la manière d'utiliser votre Mazda. Toutes les caractéristiques, informations concernant la sécurité et les méthodes de conduite sous différentes conditions sont expliquées dans votre manuel.

Ce manuel comprend plusieurs avertissements sous des titres tels que: PRUDENCE, ATTENTION et REMARQUE.

## PRUDENCE

Le titre PRUDENCE indique une situation où, si la PRUDENCE est ignorée, de graves blessures ou la mort peuvent en résulter.

## ATTENTION

Le titre ATTENTION indique une situation où, si l'on ne fait pas attention cela risque d'entraîner des blessures corporelles et (ou) des dommages au véhicule.

## REMARQUE

Une REMARQUE donne des informations et quelques fois indique comment faire une bonne utilisation du véhicule.

Le symbole ci-dessous, quand il apparaît dans ce manuel indique "Ne faites pas ceci" ou "Évitez que ceci se produise".



Le symbole suivant indique la première opération, telle qu'une poussée ou un virage.

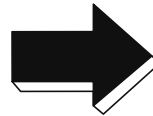

Le symbole suivant indique la deuxième opération, comme une poussée ou un virage.

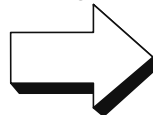

Le symbole suivant indique l'emplacement des pièces.



Le symbole suivant indique un changement de statut.

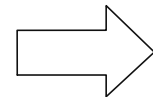

Le symbole suivant, situé sur certains composants du véhicule, indique que ce manuel contient des informations relatives au composant en question.

Se référer au manuel pour une explication détaillée.



**Index:** L'index vous indique toute l'information, par ordre alphabétique, contenue dans le manuel.

# NOTES



# Table des matières

<b>Index illustré</b> Vues de l'intérieur, de l'extérieur et identification des éléments de votre véhicule Mazda.	<b>1</b>
<b>Équipement sécuritaire essentiel</b> Informations importantes sur l'équipement sécuritaire, incluant les sièges, les ceintures de sécurité, les systèmes de dispositifs de retenue pour enfants et les coussins d'air du système de retenue supplémentaire.	<b>2</b>
<b>Avant de conduire</b> Utilisation de fonctions diverses, y compris les clés, portières, rétroviseurs et vitres.	<b>3</b>
<b>En cours de conduite</b> Informations concernant une conduite et un arrêt en toute sécurité.	<b>4</b>
<b>Fonctions intérieures</b> Utilisation des différentes fonctions concernant le confort de conduite, incluant le système de commande de température et le système audio.	<b>5</b>
<b>Entretien</b> Comment maintenir votre véhicule Mazda en condition optimale.	<b>6</b>
<b>En cas de problèmes</b> Informations utiles sur ce qu'il faut faire si un problème provient du véhicule.	<b>7</b>
<b>Informations à la clientèle et signalement des problèmes de sécurité</b> Informations importantes pour le client incluant les garanties et les accessoires.	<b>8</b>
<b>Spécifications</b> Informations techniques sur votre véhicule Mazda.	<b>9</b>
<b>Index</b>	<b>10</b>



# 1

## Index illustré

Vues de l'intérieur, de l'extérieur et identification des éléments de votre véhicule Mazda.

**Vue générale de l'habitacle..... 1-2**

- Équipement de l'habitacle (Vue A)..... 1-2
- Équipement de l'habitacle (Vue B)..... 1-4
- Équipement de l'habitacle (Vue C)..... 1-5

- Équipement de l'habitacle (Vue D)..... 1-6
- Équipement de l'habitacle (Vue E)..... 1-7

**Vue générale de l'extérieur..... 1-8**

## Équipement de l'habitacle (Vue A)

### ▼ Équipement de l'habitacle (Vue A ; type A)

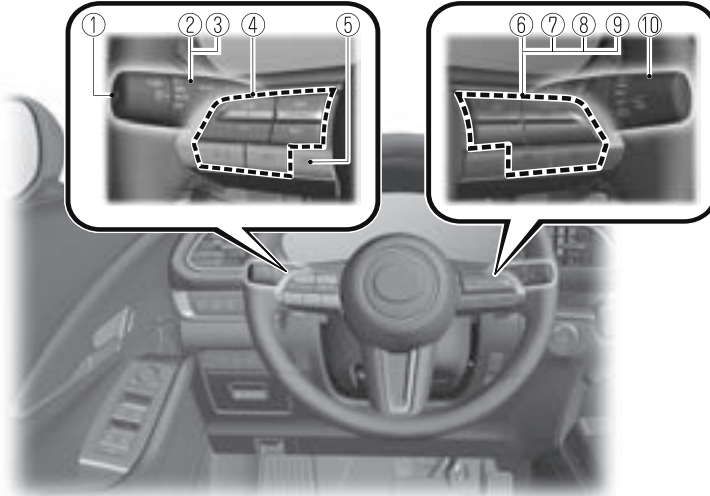

- ① Interrupteur du système de commande des feux de route (HBC)..... page 4-101
- ② Commande d'éclairage..... page 4-48
- ③ Clignotants et changement de file..... page 4-54
- ④ Interrupteurs de télécommande audio..... page 5-23
- ⑤ Interrupteur INFO..... page 4-14
- ⑥ Interrupteurs de commande de croisière radar Mazda (MRCC)..... page 4-135
- ⑦ Interrupteurs du régulateur de vitesse à radar Mazda avec fonction Stop & Go (MRCC avec fonction Stop & Go)..... page 4-144
- ⑧ Interrupteurs TJA..... page 4-157
- ⑨ Interrupteurs de régulateur de vitesses de croisière..... page 4-225
- ⑩ Levier d'essuie-glace et lave-glace..... page 4-56

## ▼ Équipement de l'habitacle (Vue A ; type B)

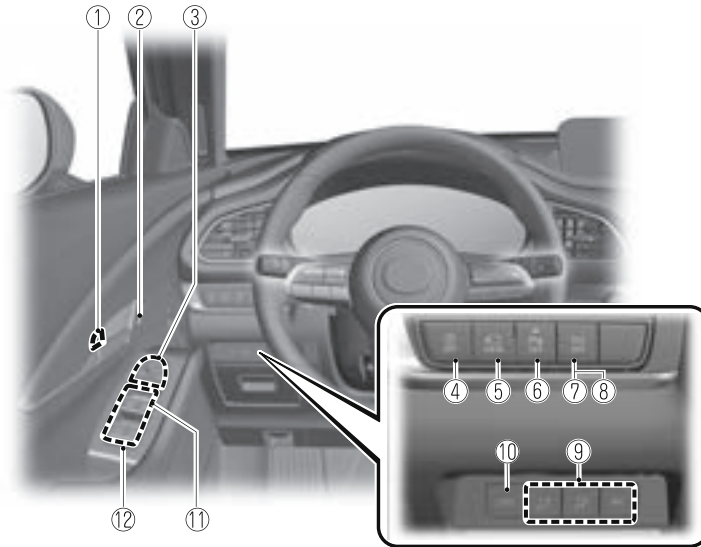

- ① Commande de verrouillage de portière.....page 3-21
- ② Commande de verrouillage de portière.....page 3-18
- ③ Interrupteurs de rétroviseur extérieur..... page 3-39
- ④ Interrupteur i-ACTIVSENSE OFF..... page 4-98
- ⑤ Interrupteur du moniteur de vue à 360°..... page 4-189
- ⑥ Interrupteur OFF de capteur de stationnement..... page 4-254
- ⑦ Interrupteur TCS OFF..... page 4-84
- ⑧ Interrupteur d'assistance à la traction hors route..... page 4-88
- ⑨ Touches de mémoire de position.....page 2-10
- ⑩ Interrupteur du hayon électrique..... page 3-25
- ⑪ Interrupteurs de lève-vitres électriques.....page 3-43
- ⑫ Interrupteur de verrouillage de lève-vitres électriques.....page 3-43

## Équipement de l'habitacle (Vue B)

### ▼ Équipement de l'habitacle (Vue B)

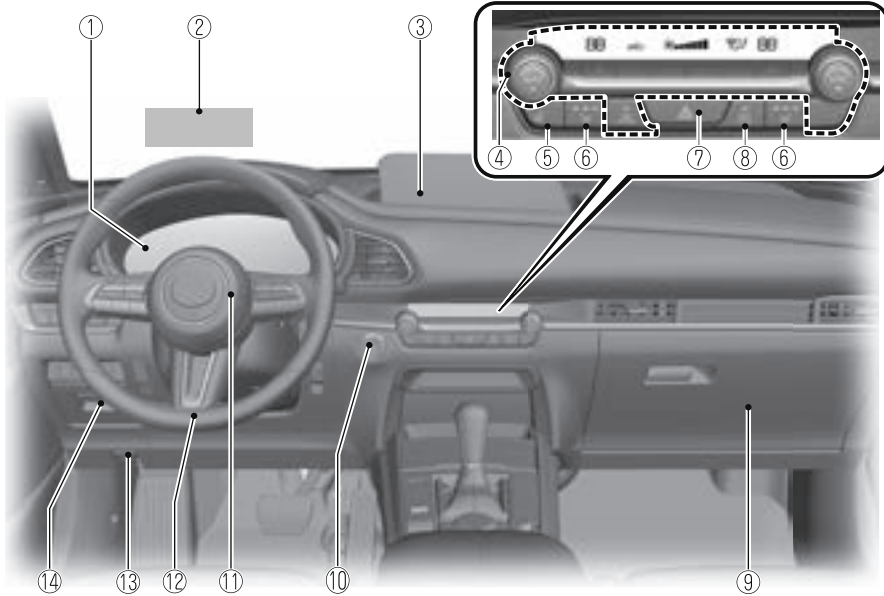

- ① Combiné d'instruments..... page 4-12
- ② Affichage de conduite active..... page 4-30
- ③ Mazda Connect..... page 5-15
- ④ Système de commande de température..... page 5-2
- ⑤ Interrupteur de volant chauffant..... page 2-21
- ⑥ Interrupteurs de chauffage de siège..... page 2-19
- ⑦ Interrupteur de feux de détresse..... page 4-64
- ⑧ Interrupteur de désembuage de lunette arrière..... page 4-61
- ⑨ Boîte à gants..... page 5-45
- ⑩ Bouton de démarrage du moteur..... page 4-4
- ⑪ Avertisseur..... page 4-63
- ⑫ Levier de déverrouillage..... page 2-5
- ⑬ Poignée de déverrouillage du capot..... page 6-14
- ⑭ Poche de rangement..... page 5-45

## Équipement de l'habitacle (Vue C)

### ▼ Équipement de l'habitacle (Vue C)

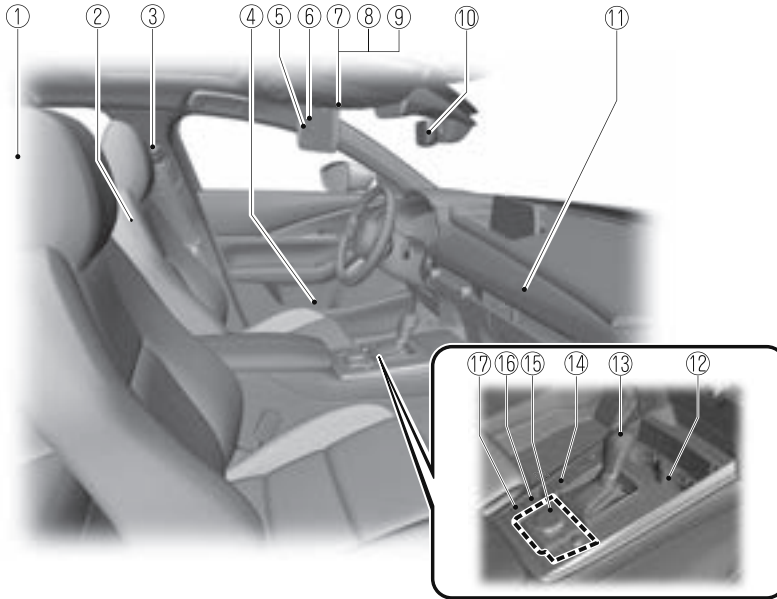

① Appuie-tête.....	page 2-17
② Siège avant.....	page 2-5
③ Ceinture de sécurité.....	page 2-22
④ Porte-bouteille.....	page 5-43
⑤ Miroir de pare-soleil.....	page 5-38
⑥ Pare-soleil.....	page 5-38
⑦ Éclairage au pavillon (avant)/Lampes de lecture.....	page 5-39
⑧ Console supérieure.....	page 5-45
⑨ Interrupteur de toit ouvrant transparent.....	page 3-46
⑩ Rétroviseur intérieur.....	page 3-41
⑪ Ventilation.....	page 5-3
⑫ Porte-verres.....	page 5-42
⑬ Levier de changement de vitesses/Levier sélecteur.....	page 4-33, 4-36
⑭ Interrupteur de sélection de conduite.....	page 4-89
⑮ Interrupteur de commande.....	page 5-19
⑯ Interrupteur du frein de stationnement électrique (EPB).....	page 4-71
⑰ Interrupteur AUTOHOLD.....	page 4-78

## Équipement de l'habitacle (Vue D)

### ▼ Équipement de l'habitacle (Vue D)

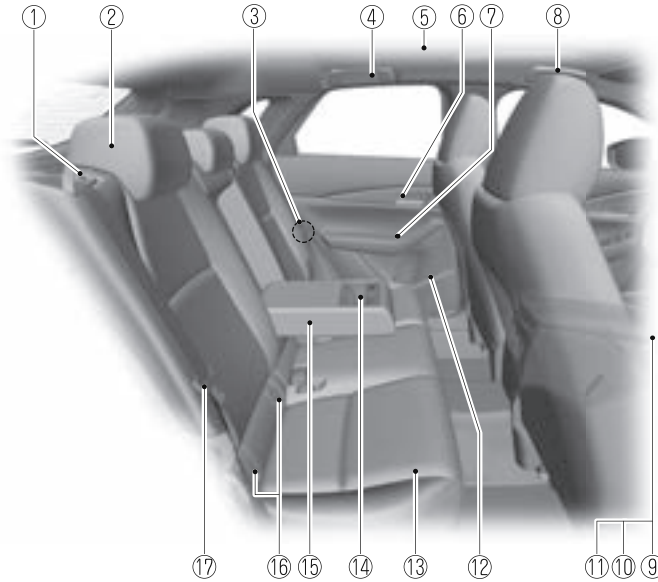

① Bouton poussoir.....	page 2-14
② Appui-tête.....	page 2-17
③ Verrou de sécurité pour enfants.....	page 3-22
④ Crochet à manteau arrière.....	page 5-44
⑤ Éclairage au pavillon (arrière).....	page 5-39
⑥ Commande de verrouillage de portière.....	page 3-21
⑦ Interrupteur de lève-vitre électrique.....	page 3-43
⑧ Poignée d'assistance.....	page 5-44
⑨ Console centrale.....	page 5-46
⑩ Prise des accessoires.....	page 5-41
⑪ Bornes d'entrée externes.....	page 5-15
⑫ Porte-bouteille.....	page 5-43
⑬ Siège arrière.....	page 2-14
⑭ Porte-verres.....	page 5-42
⑮ Accoudoir.....	page 2-16
⑯ Ancrages inférieurs ISOFIX (Mexique)/Ancrages inférieurs LATCH (sauf le Mexique).....	page 2-54
⑰ Ceinture de sécurité.....	page 2-22



## Équipement de l'habitacle (Vue E)

### ▼ Équipement de l'habitacle (Vue E)

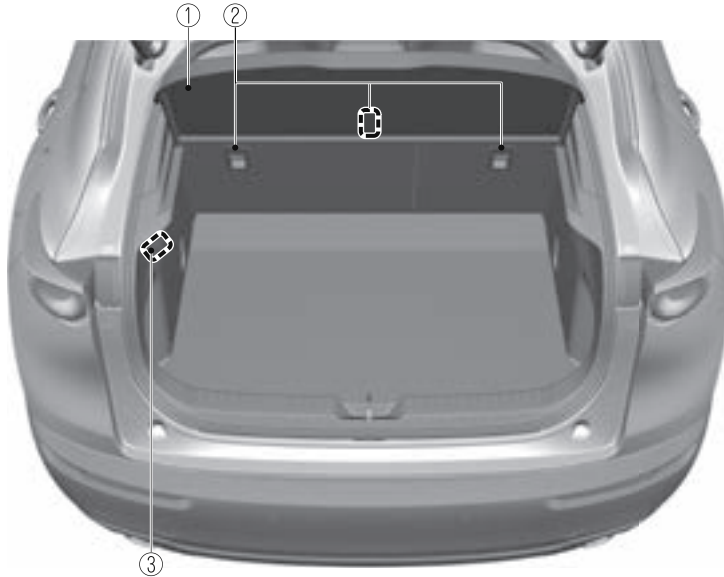

- ① Cache de compartiment à bagages.....page 3-32
- ② Supports d'ancrage.....page 2-45
- ③ Éclairage de compartiment à bagages.....page 5-39

# Vue générale de l'extérieur

---

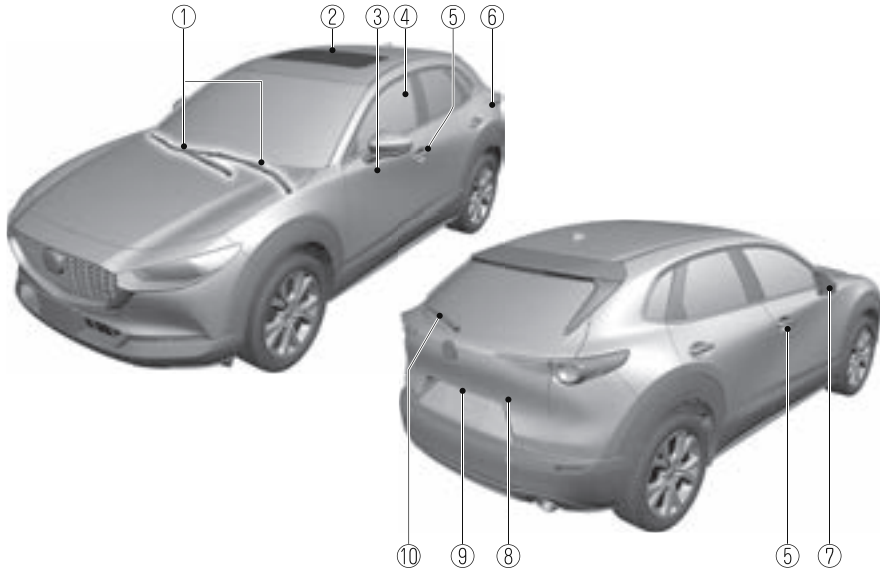

- ① Balais d'essuie-glace de pare-brise..... page 6-25
- ② Toit ouvrant transparent..... page 3-46
- ③ Portière..... page 3-12
- ④ Vitre..... page 3-43
- ⑤ Capteur tactile..... page 3-15
- ⑥ Trappe de remplissage de carburant..... page 3-36
- ⑦ Rétroviseur extérieur.....page 3-39
- ⑧ Hayon..... page 3-22
- ⑨ Système d'ouverture électrique du hayon..... page 3-23
- ⑩ Balai d'essuie-glace de lunette arrière..... page 6-29

# 2

## Équipement sécuritaire essentiel

Informations importantes sur l'équipement sécuritaire, incluant les sièges, les ceintures de sécurité, les systèmes de dispositifs de retenue pour enfants et les coussins d'air du système de retenue supplémentaire.

### Sièges.....2-2

- Mise en garde relative aux sièges..... 2-2
- Siège avant..... 2-5
- Siège arrière..... 2-14
- Appuie-têtes..... 2-17

### Chauffage de siège/volant chauffant ..... 2-19

- Chauffage de siège\* .....2-19
- Volant chauffant\* ..... 2-21

### Ceintures de sécurité..... 2-22

- Précautions concernant les ceintures de sécurité..... 2-22
- Ceinture de sécurité..... 2-25
- Systèmes d'avertissement de ceintures de sécurité..... 2-27
- Systèmes de dispositif de prétension de ceinture de sécurité avant et de limitation de charge.....2-27
- Rallonge de ceinture de sécurité..... 2-30

### Dispositifs de sécurité pour enfants..... 2-32

- Précautions concernant les dispositifs de sécurité pour enfants.....2-32

- Installation de système de dispositif de sécurité pour enfants.....2-38
- Tableau des différentes positions de sièges appropriées suivant le système de dispositif de sécurité pour enfants..... 2-41
- Installation de systèmes de dispositif de sécurité pour enfants.....2-45

### Systemes de retenue supplémentaire à coussins d'air..... 2-59

- Précautions concernant le système de retenue supplémentaire (SRS)..... 2-59
- Composants du système de retenue supplémentaire..... 2-67
- Explication du fonctionnement des coussins d'air SRS..... 2-69
- Critères de déploiement des coussins d'air SRS..... 2-73
- Limites du coussin d'air SRS..... 2-75
- Système de classification des occupants des sièges du conducteur et du passager avant\* ..... 2-77
- Contrôle continu..... 2-82

\*Certains modèles.

### Mise en garde relative aux sièges

#### ▼ Mise en garde relative aux sièges



#### **S'assurer que les composantes réglables d'un siège sont correctement verrouillées en place:**

Les sièges réglables et les dossiers de siège qui ne sont pas correctement verrouillés sont dangereux. En cas d'arrêt brusque ou de collision, le siège ou le dossier du siège risque de se déplacer, causant de graves blessures. S'assurer que les composantes réglables du siège sont correctement verrouillées en les poussant vers l'avant et l'arrière et en poussant le siège.

#### **Ne jamais laisser les enfants régler un siège:**

Laisser des enfants régler un siège est dangereux car cela pourrait entraîner de graves blessures si les mains ou les pieds d'un enfant se coincent dans le siège.

#### **Ne pas conduire avec le dossier de siège déverrouillé:**

Tout le dossier du siège est important pour la sécurité à l'intérieur du véhicule. Si le dossier du siège est laissé déverrouillé cela est dangereux car les passagers peuvent être éjectés ou non retenus et des objets peuvent cogner les occupants en cas de freinage brusque ou de collision, causant de graves blessures. Après avoir ajusté le dossier du siège, même si aucun autre passager ne se trouve dans le véhicule, pousser le dossier du siège vers l'avant et vers l'arrière pour s'assurer qu'il est bien verrouillé en place.

#### **Ne régler un siège que lorsque le véhicule est à l'arrêt:**

Si le siège est réglé pendant que le véhicule roule, la position d'assise peut devenir instable et le siège peut bouger de façon inattendue, ce qui peut entraîner des blessures.

#### **Ne pas modifier ou remplacer les sièges avant:**

La modification ou le emplacement des sièges avant, comme le remplacement du garnissage ou le desserrage de boulons sont dangereux. Les sièges avant contiennent des composants de coussin d'air essentiels au système de retenue supplémentaire. Une modification peut endommager le système de retenue supplémentaire, ce qui peut résulter en de graves blessures. S'adresser à un concessionnaire agréé Mazda s'il est nécessaire de retirer ou réinstaller le siège avant.

**Ne pas conduire avec des sièges avant endommagés:**

Il est dangereux de conduire avec des sièges avant endommagés, en particulier avec des coussins de sièges déchirés ou endommagés jusqu'au niveau de l'uréthane. Une collision, même une qui n'est pas assez intense pour gonfler les coussins d'air, peut endommager les sièges avant qui contiennent des composants de coussin d'air essentiels. S'il y a une autre collision, un coussin d'air peut ne pas se déployer, ce qui pourrait résulter en de graves blessures. Faire toujours inspecter les sièges avant, les dispositifs avant de prétension de ceinture de sécurité et de coussins d'air par un concessionnaire agréé Mazda après toute collision.

**Ne pas conduire avec un des sièges avant incliné:**

Le fait d'être assis, dans une position inclinée, dans un véhicule en mouvement est dangereux car cela réduit la protection fournie par les ceintures de sécurité. En cas de freinage brusque ou de collision, on risque de glisser sous la ceinture ventrale et de subir de graves blessures internes. Pour une protection maximale, s'asseoir le plus en arrière possible et bien droit.

**Ne placez pas d'objet tel qu'un coussin entre le dossier de siège et votre dos:**

Placer un objet tel qu'un coussin entre le dossier de siège et votre dos est dangereux, car vous ne pourrez pas maintenir une posture de conduite sûre, et la ceinture de sécurité ne pourra pas fonctionner pleinement en cas de collision; un accident grave ou des blessures graves ou mortelles pourraient alors s'ensuivre.

**Ne pas placer d'objets sous le siège:**

L'objet pourrait se coincer et empêcher la bonne fixation du siège; un accident pourrait alors s'ensuivre.

**Ne pas empiler de bagages sur une hauteur dépassant les dossiers de siège:**

Les bagages empilés sur une hauteur dépassant les dossiers de siège est dangereux. En cas de freinage brusque ou de collision, les objets peuvent être projetés et risquent de frapper et blesser des passagers.

**S'assurer que tout bagage et paquet est fixé avant de conduire le véhicule:**

Le fait de ne pas fixer les bagages ou paquets avant la conduite est dangereux car ils pourraient se déplacer ou être projetés en cas de freinage brusque ou de collision, et causer de graves blessures.

De plus, si les coussins d'air se déploient, la cargaison peut se disperser, ce qui peut entraîner des blessures graves ou la mort.

## Sièges

---

### **Ne jamais laisser un passager prendre place sur le dossier du siège replié pendant la conduite:**

Le fait de conduire avec un passager sur le dossier du siège replié est dangereux. En particulier permettre à un enfant de s'asseoir sur le dossier du siège replié pendant que le véhicule est en mouvement est extrêmement dangereux. En cas de freinage brusque ou de collision, même mineure, un enfant non assis et correctement attaché sur un siège ou dans un système de dispositif de sécurité pour enfants peut être projeté vers l'avant, vers l'arrière ou même hors du véhicule et subir de graves blessures ou la mort. L'enfant se trouvant dans le compartiment à bagages peut être projeté sur les autres occupants et causer de graves blessures.

### **ATTENTION**

- Pour éviter de se blesser, veiller à ne pas approcher les mains ou les doigts des pièces mobiles du siège ou de la garniture latérale lorsqu'on ajuste les positions d'un siège.
- Lorsqu'on déplace les sièges, s'assurer qu'il n'y ait pas de bagages dans la zone environnante. Si les bagages sont coincés, ils pourraient être endommagés.
- **(Siège manuel)**  
Pour avancer ou reculer les sièges, ou redresser le dossier d'un siège incliné vers l'arrière, veiller à supporter le dossier tant que le levier est manœuvré. Si le dossier du siège n'est pas soutenu, le siège pourrait s'avancer et risquer de causer des blessures.

- Lorsque vous insérez votre main sous le siège pour nettoyer l'habitacle ou ramasser quelque chose que vous avez laissé tomber sous le siège, veillez à ne pas vous blesser. Si vous touchez les pièces mobiles et les pièces environnantes autour du rail du siège, du cadre du siège et du bas du siège, vous risquez de vous blesser.

### **REMARQUE**

- Lorsqu'un siège arrière est remis à sa position originale, placer la ceinture de sécurité dans sa position originale. Vérifier que la ceinture de sécurité peut être tirée et qu'elle se rétracte.
- **(Siège électrique)**  
Le réglage du coussin de siège est fait par l'intermédiaire de moteurs. Éviter de le faire fonctionner excessivement car cela risque d'endommager les moteurs.
  - Pour éviter de décharger la batterie, éviter d'utiliser la commande électrique si le moteur est arrêté. Le dispositif de réglage consomme beaucoup d'énergie électrique.
  - Ne pas utiliser la commande pour faire plus d'un réglage à la fois.

## Siège avant

### ▼ Réglage du siège conducteur

La procédure de réglage de la position de conduite recommandée par Mazda vous permet de maintenir une posture détendue, de conduire le véhicule plus longtemps sans sensation de fatigue et de réaliser des opérations rapides naturellement.

De plus, vous pouvez être assuré d'une vue dégagée vers l'avant pour conduire plus confortablement et en toute sécurité.

Les réglages de la position de conduite recommandés par Mazda sont effectués selon les procédures suivantes.

1. Réglage du volant et du siège dans leur position par défaut.
2. Réglage de l'angle du dossier du siège.
3. Réglage de la position du siège en avant et en arrière.
4. Réglage de la hauteur du siège.
5. Réglage de la hauteur de l'avant du coussin de siège.
6. Réglage de la position du volant.
7. Réglage de la position de l'appui-tête.

### Siège manuel

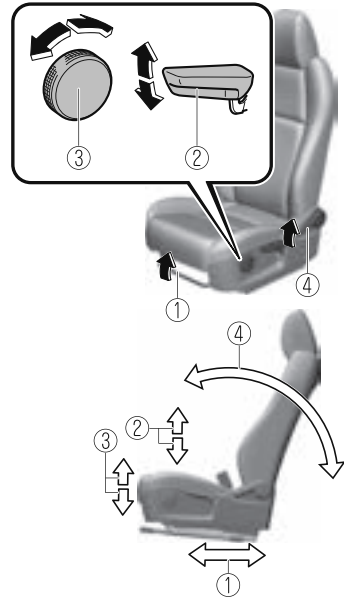

#### 1. Réglage longitudinal du siège

Pour déplacer un des sièges vers l'avant ou vers l'arrière, tirer le levier vers le haut et faire coulisser le siège à la position désirée et relâcher le levier.

S'assurer que le levier retourne à sa position originale et que le siège est verrouillé en place en le poussant vers l'avant et vers l'arrière.

#### 2. Réglage de la hauteur

Pour régler la hauteur du siège, déplacer le levier vers le haut ou vers le bas.

## Sièges

3. **Réglage de la hauteur de l'avant du coussin de siège**  
Pour régler la hauteur de l'avant du coussin de siège, tourner le bouton dans la position souhaitée.
4. **Réglage de l'inclinaison du dossier**  
Pour changer l'angle d'inclinaison du dossier, se pencher légèrement vers l'avant tout en soulevant le levier. Se pencher ensuite vers l'arrière jusqu'à la position désirée et relâcher le levier. S'assurer que le levier retourne à sa position originale et que le dossier est verrouillé en place en le poussant vers l'avant et vers l'arrière.

### Sièges électriques

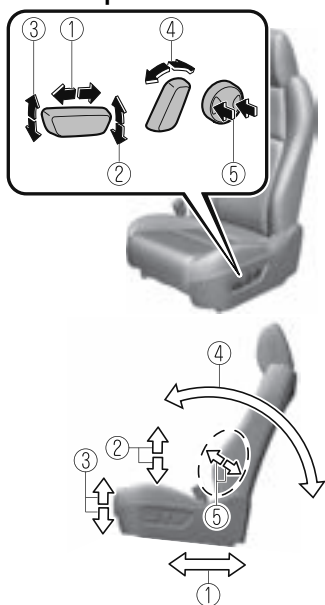

1. **Réglage longitudinal du siège**  
Pour faire coulisser le siège, déplacer la commande située du côté extérieur du siège vers l'avant ou vers l'arrière et la maintenir dans cette position. Relâcher la commande lorsque le siège est à la position désirée.
2. **Réglage de la hauteur**  
Pour régler la hauteur du siège, déplacer la commande vers le haut ou vers le bas.
3. **Réglage de la hauteur de l'avant du coussin de siège**  
Pour régler la hauteur de l'avant du coussin de siège, relever ou abaisser l'avant de la commande située du côté inférieur.
4. **Réglage de l'inclinaison du dossier**  
Pour changer l'angle du dossier de siège, appuyer sur l'avant ou l'arrière de la commande d'inclinaison. Relâcher la commande lorsque le siège est à la position désirée.
5. **Réglage du support lombaire**  
Pour augmenter la fermeté du dossier, presser et maintenir la partie avant de l'interrupteur jusqu'à ce que la fermeté désirée soit obtenue, puis relâcher l'interrupteur. Appuyer sur la partie arrière de l'interrupteur pour diminuer la fermeté.

### Avant d'effectuer les réglages de la position de conduite recommandés par Mazda

Avant d'effectuer les réglages, régler le volant et le siège dans leur position par défaut.



## Comment régler le volant à sa position par défaut

### **PRUDENCE**

#### **Ne jamais ajuster le volant lorsque le véhicule est en mouvement:**

Le fait de régler le volant alors que le véhicule se déplace est dangereux. Cette manipulation peut facilement faire que le conducteur tourne le volant brusquement vers la droite ou vers la gauche. Cela peut entraîner une perte de contrôle du véhicule et un accident.

#### **Après avoir réglé la position du volant, s'assurer qu'il est bien verrouillé en essayant de le déplacer vers le haut et vers le bas:**

Il est dangereux de conduire avec le volant mal verrouillé en position. Si le volant se déplace de façon inattendue pendant la conduite, vous risquez de perdre le contrôle de la direction et d'avoir un accident.

Abaisser le levier, déplacer le volant à la position la plus basse, puis le pousser vers le bas et le reculer complètement.

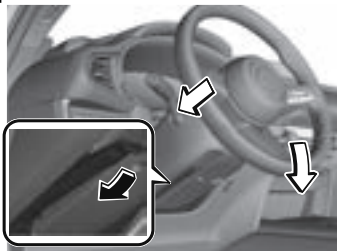

## Comment régler le siège conducteur dans sa position par défaut

1. Faire glisser le siège complètement vers l'arrière.
2. Abaisser le siège à sa hauteur la plus basse.
3. Abaisser l'avant du coussin de siège à sa hauteur la plus basse.
4. S'asseoir au fond du siège et contre le dossier.

### Procédure de réglage du siège pour la position de conduite recommandée par Mazda

#### **Réglage de l'angle du dossier du siège (inclinaison)**

Régler le dossier du siège à un angle offrant une position d'assise confortable.

1. Avec une posture légèrement inclinée, déplacer le dossier du siège vers l'avant jusqu'à un angle où vous sentez que votre taille est légèrement serrée.

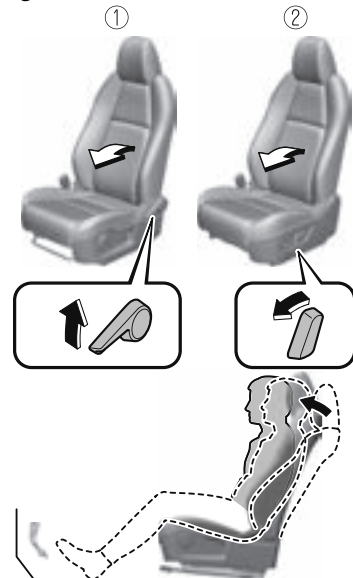

## Sièges

1. Siège manuel
  2. Siège électrique
2. Déplacer le dossier du siège vers l'arrière jusqu'à obtenir une position d'assise confortable sans crampes à la taille.

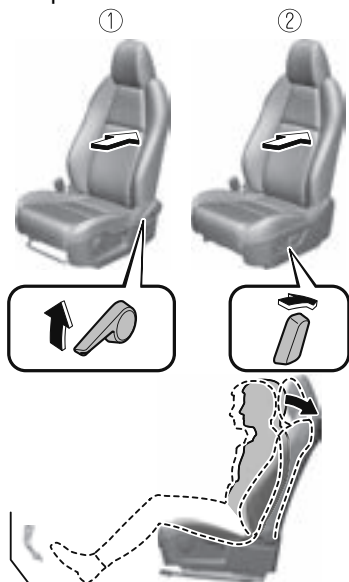

1. Siège manuel
2. Siège électrique

### Réglage de la position du siège en avant et en arrière (coulissement)

Régler le siège à la position optimale pour actionner les pédales d'accélérateur et de frein.

1. Placer le pied gauche sur le repose-pied, le pied droit entre les pédales d'accélérateur et de frein, puis placer le talon à une position permettant de passer facilement d'une pédale à l'autre.
2. Avec le talon posé sur le sol, placer le pied droit sur la pédale de frein et déplacer le siège le plus loin

possible vers l'avant jusqu'à ressentir une légère crampe à la cheville.



1. Siège manuel
2. Siège électrique

3. Avec le pied droit sur la pédale de frein, déplacer le dossier du siège jusqu'à ne plus ressentir de crampe à la cheville.
4. Avec le talon posé sur le plancher, s'assurer de pouvoir bien déplacer le pied entre la pédale de frein et la pédale d'accélérateur.
5. Enfoncer à fond la pédale d'accélérateur avec le talon posé

sur le plancher et s'assurer que la cheville n'est pas trop étirée.

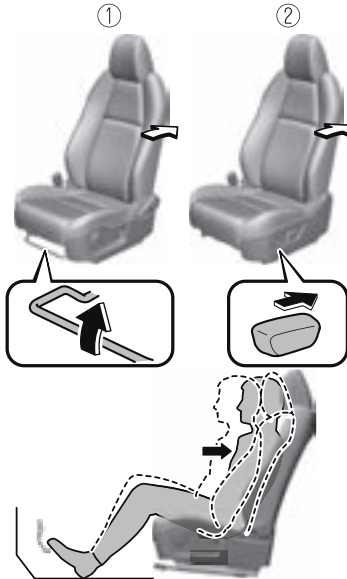

1. Siège manuel
2. Siège électrique

### Réglage de la hauteur du siège

Régler la hauteur du siège de manière à avoir une vue dégagée vers l'avant et à pouvoir conduire le véhicule facilement.

1. Avec le dos contre le dossier du siège, relever le siège à une hauteur permettant de voir le bord arrière

de la surface du capot à partir du pare-brise.

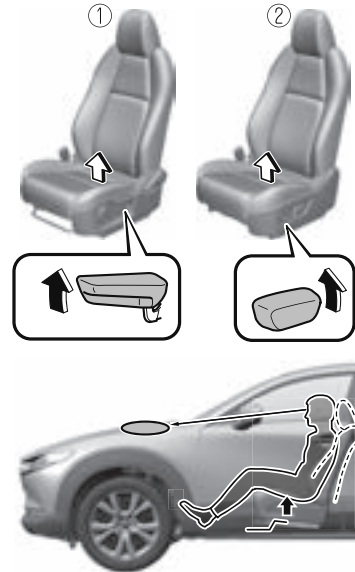

1. Siège manuel
2. Siège électrique

### Réglage de la hauteur de l'avant du coussin de siège

Régler la hauteur de l'avant du coussin de siège à la position où l'arrière de vos genoux touche l'avant du coussin de siège.

1. Avec le pied droit placé sur la pédale d'accélérateur, régler la hauteur de l'avant du coussin de siège de façon à ce que l'arrière de vos genoux touche légèrement l'avant du coussin de siège.
2. Appuyez sur la pédale d'accélérateur et assurez-vous de

## Sièges

ne plus ressentir de crampes à l'arrière des genoux.

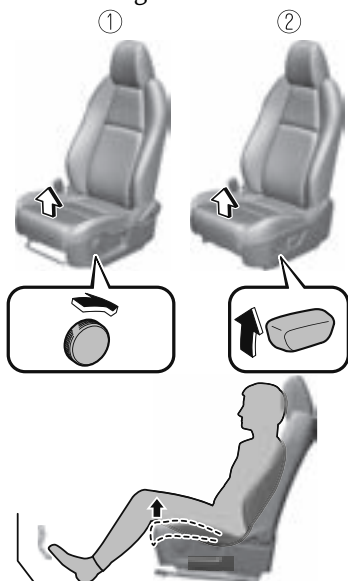

1. Siège manuel
2. Siège électrique

### Réglage de la position du volant

Régler le volant à une position permettant de le manoeuvrer facilement et de bien voir les jauges.

1. Avec le dos contre le dossier du siège, tendre les bras, les placer au-dessus du volant et tirer le volant vers vous jusqu'à la position des poignets.

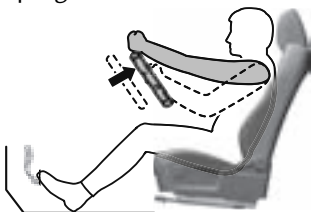

2. Régler la hauteur du volant de manière à bien voir les jauges.

3. Soulever le levier pour bien verrouiller le volant.

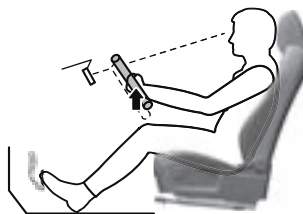

### Réglage de la position de l'appui-tête

Pour éviter les chocs à la tête et au cou, régler les appui-têtes à leur position correcte.

Se référer à Réglage de la hauteur à la page 2-17.

### ▼ Mémorisation de la position de conduite (Siège électrique)\*

La position de conduite souhaitée peut-être rappelée une fois celle-ci programmée.

Les positions de conduite suivantes peuvent être programmées.

- Position du siège conducteur (position longitudinale, réglage de hauteur, avant du coussin de siège, inclinaison du dossier)  
Se référer à Réglage du siège conducteur à la page 2-5.
- Affichage de conduite active (position, luminosité, informations affichées)  
Se référer à Affichage de conduite active à la page 4-30.
- Angle de rétroviseur extérieur  
Se référer à Rétroviseurs extérieurs à la page 3-39.

Les éléments suivants peuvent être programmés en position de conduite.

- Touche de mémoire de position

- Télécommande utilisée pour le véhicule

### REMARQUE

- Le réglage du support lombaire ne peut pas être programmé.

### Programmation

1. Veiller à ce que le frein de stationnement soit appliqué.
2. **(Boîte de vitesses automatique)**  
S'assurer que le levier sélecteur est en position P.
3. Mettre le contacteur sur ON.
4. Régler les éléments suivants aux conditions souhaitées.
  - Siège du conducteur
  - Affichage de conduite active
  - Rétroviseurs extérieurs
5. Appuyez sur le bouton SET de manière continue jusqu'à entendre un son.

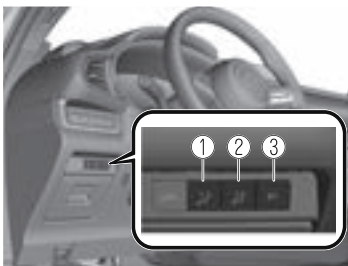

1. Bouton 1
2. Bouton 2
3. Bouton SET
6. Effectuer l'opération suivante dans les 5 secondes suivant l'activation du son pour programmer la position de conduite.
  - **Programmation d'une touche de mémoire de position**  
Appuyer sur le bouton que vous voulez programmer, le bouton 1 ou 2.

- **Programmation de la télécommande**

Appuyer sur la touche de déverrouillage de la télécommande.

Un son retentit lorsque l'opération est terminée correctement.

### REMARQUE

- Si vous n'effectuez pas l'opération de manière correcte, un son indiquant que la programmation a échoué se fait entendre.
- Si l'angle des rétroviseurs extérieurs ne change que légèrement, il est possible que l'angle des rétroviseurs extérieurs n'ait pas été programmé correctement.
- Si l'angle des rétroviseurs extérieurs est réglé près des limites de son amplitude de mouvement, la position de conduite peut être programmée avec succès, mais elle peut échouer lors de l'appel de la position de conduite programmée.

### Appel de la position de conduite programmée



Ne pas mettre les doigts ou les mains autour du bas du siège alors que la fonction mémoire de siège est en cours de fonctionnement. Le siège se déplace automatiquement quand la fonction mémoire du siège est en cours de fonctionnement et les doigts ou les mains pourraient se trouver coincer et être blessés.

### **Utilisation de la touche de mémoire de position**

1. Veiller à ce que le frein de stationnement soit appliqué.
2. **(Boîte de vitesses automatique)**

## Sièges

---

S'assurer que le levier sélecteur est en position P.

3. Mettre le contacteur sur ON.
4. Appuyer sur le bouton de programmation pour retrouver la position de conduite souhaitée (bouton 1 ou 2).
5. Un son retentit après le réglage à la position de conduite programmée.

### REMARQUE

- Lorsque le réglage de la position de conduite n'est pas nécessaire, aucun son ne retentit.
- Le réglage de la position de conduite est annulé dans les cas suivants:
  - L'interrupteur de réglage du siège du conducteur est actionné.
  - L'angle des rétroviseurs extérieurs est réglé.
  - Le bouton SET est enfoncé.
  - Le bouton de programmation 1 ou 2 a été pressé.
  - La touche de verrouillage ou la touche de déverrouillage sur la télécommande est enfoncée.
  - Le véhicule commence à se déplacer.
  - L'affichage de conduite active est ajusté.
  - **(Boîte de vitesses manuelle)**  
Le frein de stationnement est desserré.
  - **(Boîte de vitesses automatique)**  
Le levier sélecteur est passé à une position autre que P.

### En utilisant la télécommande

1. Déverrouiller la portière du conducteur en utilisant l'une des méthodes suivantes.
  - Toucher la zone de détection du capteur tactile de déverrouillage de portière.

- Appuyer sur la touche de déverrouillage de la télécommande.

2. Lorsque vous ouvrez la portière du conducteur dans les 90 secondes qui suivent le déverrouillage des portières, le réglage des éléments suivants commence.

- Siège du conducteur
- Affichage de conduite active (Lorsque le contacteur est positionné sur ON, l'affichage de conduite active réglé est activé.)
- Rétroviseurs extérieurs

Un son retentit lorsque le réglage est terminé.

### REMARQUE

- Lorsque le réglage de la position de conduite n'est pas nécessaire, aucun son ne retentit.
- Le réglage de la position de conduite est annulé dans les cas suivants:
  - L'interrupteur de réglage du siège du conducteur est actionné.
  - L'angle des rétroviseurs extérieurs est réglé.
  - Le bouton SET est enfoncé.
  - Le bouton de programmation 1 ou 2 a été pressé.
  - La touche de verrouillage ou la touche de déverrouillage sur la télécommande est enfoncée.
  - Le véhicule commence à se déplacer.
  - L'affichage de conduite active est ajusté.
  - **(Boîte de vitesses manuelle)**  
Le frein de stationnement est desserré.
  - **(Boîte de vitesses automatique)**  
Le levier sélecteur est passé à une position autre que P.

### Effacer les positions de conduite mémorisées

#### Effacement des positions de conduite programmées par clé

1. Mettre le contacteur sur OFF.
2. Appuyez sur le bouton SET de manière continue jusqu'à entendre un son.
3. Appuyer sur la touche de verrouillage de la télécommande dans les 5 secondes suivant l'activation du son.

#### REMARQUE

Si vous n'effectuez pas l'opération de manière correcte, un son indiquant que la programmation a échoué se fait entendre.

#### ▼ Réglage du siège passager avant

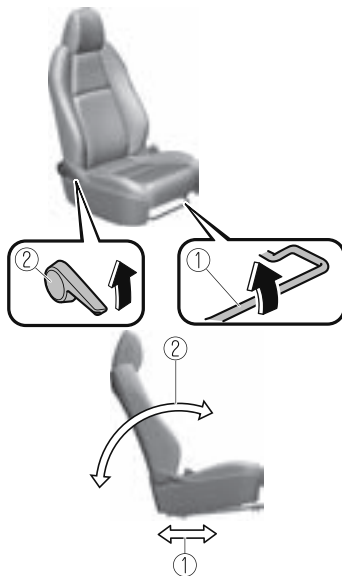

1. **Réglage longitudinal du siège**  
Pour déplacer un des sièges vers l'avant ou vers l'arrière, tirer le levier vers le haut et faire coulisser

le siège à la position désirée et relâcher le levier.

S'assurer que le levier retourne à sa position originale et que le siège est verrouillé en place en le poussant vers l'avant et vers l'arrière.

2. **Réglage de l'inclinaison du dossier**

Pour changer l'angle d'inclinaison du dossier, se pencher légèrement vers l'avant tout en soulevant le levier. Se pencher ensuite vers l'arrière jusqu'à la position désirée et relâcher le levier.

S'assurer que le levier retourne à sa position originale et que le dossier est verrouillé en place en le poussant vers l'avant et vers l'arrière.

## Siège arrière

### ▼ Dossiers de siège rabattables séparément

En abaissant les dossiers de sièges arrière l'espace du compartiment à bagages peut être agrandi.

### PRUDENCE

**Ne pas conduire le véhicule avec des occupants sur des dossiers de sièges replié ou dans le compartiment à bagages.**

Mettre des occupants dans le compartiment à bagages est dangereux parce que les ceintures de sécurité ne peuvent pas être attachées ce qui pourrait entraîner des blessures graves ou la mort lors d'un freinage brusque ou d'une collision.

**Ne pas laisser les enfants jouer à l'intérieur du véhicule avec les dossiers de sièges abaissés.**

Il est dangereux de laisser les enfants jouer dans le véhicule avec les dossiers repliés. Si un enfant entre dans le compartiment à bagages et que les dossiers du sièges ont été relevés, l'enfant peut être piégé dans le compartiment à bagages ce qui pourrait résulter en un accident.

**Sécuriser fermement la cargaison dans le compartiment à bagages lorsqu'elle est transportée avec les dossiers de siège repliés.**

Il est dangereux de conduire sans fermement sécuriser la cargaison et les bagages, car ils risquent de se déplacer et d'interférer dans la conduite en cas de freinage d'urgence ou de collision, ce qui entraînerait un accident imprévisible.

**Lors du transport de cargaison, ne laisser pas la cargaison dépassée la hauteur des dossiers de sièges.**

Le transport de cargaison empilée plus haut que les dossiers de sièges est dangereux car la visibilité vers l'arrière et les côtés du véhicule est réduite, ce qui pourrait interférer avec les opérations de conduite et résulter en un accident.

### Abaisser les dossiers de siège

### ATTENTION

- En repliant un dossier de siège vers l'avant, toujours soutenir le dossier avec les mains. Si ce n'est pas soutenu par une main, les doigts ou la main appuyant sur le bouton pousoir pourraient se blesser.
- Avant de plier un dossier de siège arrière vérifier la position d'un siège avant.  
Selon la position d'un siège avant, il peut s'avérer impossible de plier un dossier de siège arrière tout en bas, car il peut heurter le dossier du siège avant qui pourrait rayer ou endommager le siège avant ou sa poche. Abaisser ou retirer l'appuie-tête du siège arrière latéral si besoin était.



Appuyer sur le bouton poussoir pour replier le dossier de siège.

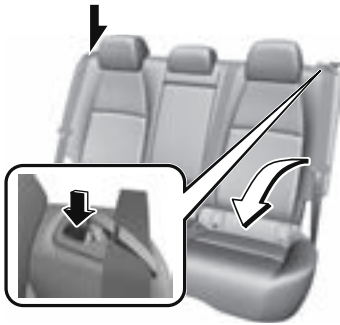

Pour remettre le dossier du siège à sa position relevée verticale:

### PRUDENCE

Lorsqu'on remet le dossier de siège à sa position relevée verticale, veiller à ce que la ceinture de sécurité de type à 3 points ne soit pas coincée dans le dossier de siège et qu'elle ne soit pas tordue.

Si la ceinture de sécurité est utilisée alors qu'elle est coincée et tordue dans le dossier du siège, elle ne peut pas fonctionner à sa pleine capacité, ce qui pourrait entraîner des blessures graves ou la mort.

Lorsque le dossier du siège est remis à sa position relevée verticale, s'assurer qu'il est bien verrouillé et que l'indicateur rouge n'est plus visible.

Si l'indicateur rouge est visible derrière le bouton poussoir, cela signifie que le dossier de siège n'est pas verrouillé. Si l'on conduit le véhicule sans que le dossier de siège soit verrouillé, il pourrait se replier brusquement et provoquer un accident.

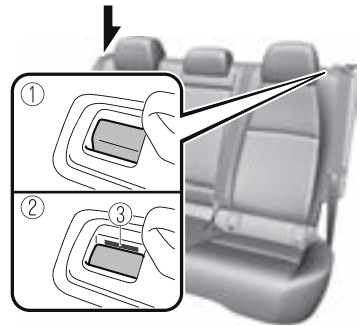

1. Position de verrouillage
2. Position de déverrouillage
3. Indicateur rouge

## Sièges

1. S'assurer que la ceinture de sécurité passe correctement à travers le guide de ceinture de sécurité et qu'elle n'est pas tordue, puis relever le dossier de siège tout en empêchant que la ceinture de sécurité n'y soit pas coincée.

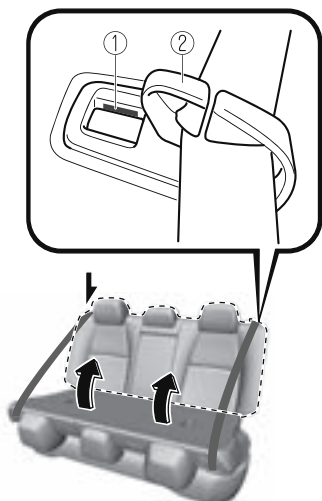

1. Indicateur rouge
2. Guide de ceinture de sécurité

2. Appuyer sur le dossier du siège vers l'arrière et le verrouiller en place. Après avoir remis le dossier du siège à sa position relevée verticale, s'assurer qu'il est verrouillé.

### ▼ Accoudoir\*

L'accoudoir arrière central du dossier de siège arrière peut être utilisé ou relevé (si aucun passager n'est installé au centre du siège).



### **⚠ PRUDENCE**

**Ne jamais mettre vos mains et vos doigts autour des pièces mobiles du siège et de l'accoudoir:**

Mettre vos mains et vos doigts autour des pièces mobiles du siège et de l'accoudoir est dangereux car ils pourraient être blessés.

## Appuie-têtes

### ▼ Appuie-têtes

Le véhicule est équipé d'appuie-têtes sur tous les sièges côtés portières et sur le siège central arrière. Les appuie-têtes sont conçus pour protéger le conducteur et les passagers de toute blessure au niveau du cou.

### PRUDENCE

**Toujours conduire avec les appuie-tête correctement installés et réglés lorsque les sièges sont utilisés:** Le fait de conduire avec les appuie-tête réglés trop bas ou retirés est dangereux. Sans un support en arrière de la tête, le cou risque de subir de graves blessures en cas de collision.

### ▼ Réglage de la hauteur

Régler l'appuie-tête pour que le centre soit à la hauteur des oreilles de l'utilisateur.

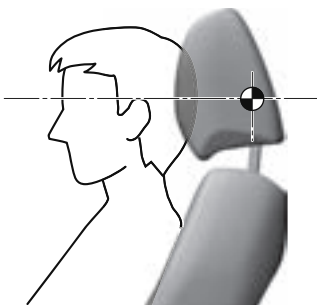

Pour relever l'appuie-tête, le tirer à la position désirée.

Pour abaisser l'appuie-tête, appuyer sur la butée et pousser l'appuie-tête vers le bas.

### Sièges avant

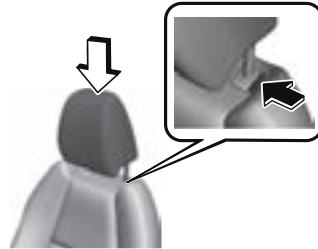

### Sièges latéraux arrière

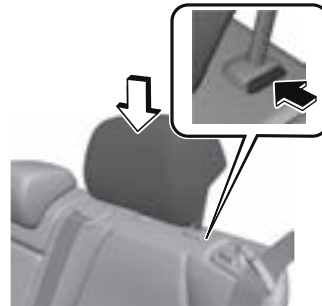

### Siège arrière au centre

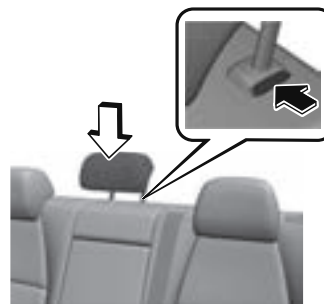

### ▼ Retrait/Installation

Pour retirer l'appuie-tête, le tirer vers le haut tout en appuyant sur la butée.

## Sièges

---

Pour installer l'appuie-tête, insérer les pieds dans les trous tout en appuyant sur la butée.

### PRUDENCE

**Toujours conduire avec les appuie-tête installés lorsque les sièges sont utilisés et s'assurer qu'ils sont correctement installés:**

Le fait de conduire avec des appuie-têtes qui ne sont pas installés est dangereux. Sans un support en arrière de la tête, le cou risque de subir de graves blessures en cas de collision.

**Après l'installation d'un appuie-tête, essayer de le lever pour s'assurer qu'il ne sorte pas:**

Conduire avec un appuie-tête mal sécurisé est dangereux car son efficacité sera compromise si cela pourrait l'amener à se détacher de manière inattendue du siège.

### ATTENTION

- Lors de l'installation d'un appuie-tête, s'assurer qu'il est bien installé avec son avant faisant face vers l'avant. Si l'appuie-tête n'est pas bien installé, il risque de se détacher du siège lors d'une collision et entraîner des blessures.
- Les appuie-tête sur chacun des sièges avant et arrière sont faits pour aller spécialement pour chacun de ces sièges. Ne pas permuter les positions des appuie-tête. Si l'appuie-tête n'est pas installé à sa position correcte de siège, son efficacité lors d'une collision en sera compromise ce qui pourrait entraîner des blessures.

# Chauffage de siège/volant chauffant

## Chauffage de siège\*

### ▼ Chauffage de siège

Les sièges avant peuvent être chauffés lorsque le moteur tourne.

Lorsque le chauffage de siège est en marche, le témoin de l'interrupteur de chauffage de siège s'allume en fonction de la température définie.

### Mode manuel

Lorsque l'interrupteur de chauffage de siège est enfoncé, le chauffage de siège fonctionne en mode manuel. La température change comme le montre l'illustration à chaque fois que l'on appuie sur l'interrupteur de chauffage de siège.

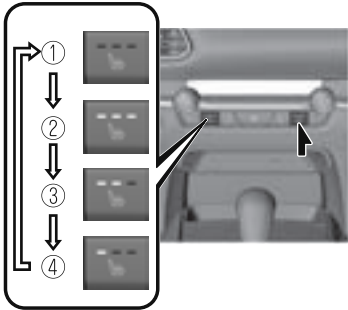

1. Hors circuit
2. Haut
3. Moyen
4. Bas

### **REMARQUE**

Si le moteur est arrêté alors que le chauffage de siège fonctionne en mode manuel, le chauffage de siège ne s'allume pas automatiquement lors de la prochaine mise en marche du moteur. Pour allumer le chauffage de siège, appuyer sur l'interrupteur.

### Mode auto

Le chauffage de siège conducteur et passager avant peut être utilisé en mode automatique à l'aide de la procédure suivante.

1. Si la fonction "Réglage température habitacle et sièges" a été désactivée, l'activer à l'aide de la procédure suivante.
  - a) Sélectionner "Paramètres" sur l'écran d'accueil Mazda Connect.
  - b) Sélectionner "Paramètres du véhicule".
  - c) Activer "Réglage température habitacle et sièges".
2. Appuyer sur l'interrupteur AUTO. En mode auto, la température du siège est automatiquement commandée sur 4 niveaux (Haut, Moyen, Bas et OFF) en fonction des conditions de l'habitacle.

### **REMARQUE**

- Si la ceinture de sécurité du passager avant est détachée, le chauffage du siège du passager avant s'éteint.
- Si l'interrupteur de chauffage de siège est enfoncé en mode automatique, le chauffage de siège du côté où l'interrupteur a été enfoncé passe en mode manuel. Pour revenir au mode automatique, appuyer sur l'interrupteur AUTO.
- Si le moteur est arrêté alors que le chauffage de siège fonctionne en mode auto, le chauffage de siège fonctionne de nouveau en mode auto lors de la prochaine mise en marche du moteur.

## Chauffage de siège/volant chauffant

---

### PRUDENCE

#### **Se montrer prudent lors de l'utilisation du chauffage de siège:**

La chaleur du chauffage de siège peut être trop forte pour les personnes suivantes, et peut entraîner des brûlures au premier degré.

- Bébés, jeunes enfants, personnes âgées et à mobilité réduite
- Les personnes à la peau délicate
- Les personnes extrêmement fatiguées
- Les personnes qui sont ivres
- Les personnes qui prennent des hypnotiques, tels que des somnifères, ou des médicaments contre le rhume

#### **Ne pas utiliser le chauffage de siège lorsque des objets disposant d'une grande capacité de rétention de l'humidité, tels qu'une couverture ou un coussin, sont placés sur le siège:**

Le siège peut chauffer de manière excessive et entraîner des brûlures au premier degré.

#### **Ne pas utiliser le chauffage de siège même lors d'une courte sieste dans le véhicule:**

Le siège peut chauffer de manière excessive et entraîner des brûlures au premier degré.

#### **Ne pas placer d'objets lourds aux bords tranchants sur le siège et ne pas insérer d'aiguilles ou d'épingles dans le siège:**

Le siège risque de chauffer de manière excessive et d'entraîner des blessures mineures.

### ATTENTION

- Ne pas utiliser de solvants organiques pour nettoyer le siège. Sinon, on pourrait endommager la surface du siège et le chauffage.

# Chauffage de siège/volant chauffant

## Volant chauffant\*

### ▼ Volant chauffant

Les prises sur la gauche et la droite du volant peuvent être chauffées lorsque le contacteur est positionné sur ON. Pendant que le volant chauffant fonctionne, le témoin de l'interrupteur de volant chauffant s'allume.

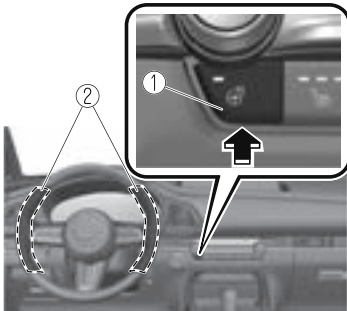

1. Interrupteur de volant chauffant
2. Zone de chauffage

### Mode manuel

Le volant chauffant fonctionne pendant 30 minutes environ lorsque l'interrupteur de volant chauffant est enfoncé, puis s'éteint automatiquement. Pour éteindre le volant chauffant manuellement, appuyer de nouveau sur l'interrupteur.

### Mode auto

Le volant chauffant peut être utilisé en mode automatique à l'aide de la procédure suivante.

1. Si la fonction "Réglage température habitacle et sièges" a été désactivée, l'activer à l'aide de la procédure suivante.
  - a) Sélectionner "Paramètres" sur l'écran d'accueil Mazda Connect.

b) Sélectionner "Paramètres du véhicule".

c) Activer "Réglage température habitacle et sièges".

2. Appuyer sur l'interrupteur AUTO. En mode auto, le volant chauffant fonctionne/s'éteint automatiquement en fonction des conditions de l'habitacle.

### REMARQUE

- Si l'interrupteur de volant chauffant est enfoncé en mode automatique, le volant chauffant passe en mode manuel. Pour revenir au mode automatique, appuyer sur l'interrupteur AUTO.
- Si le contacteur est positionné sur OFF alors que le volant chauffant fonctionne en mode auto, le volant chauffant fonctionne de nouveau en mode auto la prochaine fois que le contacteur est positionné sur ON.

### **⚠ ATTENTION**

Les profils de personnes suivants doivent veiller à ne pas toucher le volant. Dans le cas contraire, ceci pourrait provoquer une brûlure à basse température.

- Bébés, jeunes enfants, personnes âgées et à mobilité réduite
- Les personnes à la peau délicate
- Les personnes extrêmement fatiguées
- Les personnes qui sont ivres
- Les personnes qui prennent des hypnotiques, tels que des somnifères, ou des médicaments contre le rhume

## Ceintures de sécurité

---

### Précautions concernant les ceintures de sécurité

#### ▼ Précautions concernant les ceintures de sécurité

Les ceintures de sécurité diminuent les risques de blessures graves en cas d'accident ou d'arrêt brusque. Mazda recommande que le conducteur et tous les passagers portent la ceinture de sécurité en tout temps.

#### (Mexique)

Tous les sièges sont dotés de ceintures ventrale-baudrier. Ces ceintures sont équipées d'enrouleurs à blocage par inertie qui maintiennent les ceintures enroulées lorsqu'elles ne sont pas utilisées. Les enrouleurs gardent une tension confortable pour l'utilisateur, mais ils se bloquent en cas de collision.

#### (Sauf Mexique)

Tous les enrouleurs sont conçus pour maintenir les ceintures ventrale-baudrier hors du chemin lorsqu'elles ne sont pas utilisées. La ceinture du conducteur n'est pas conçue pour un dispositif de sécurité pour enfants, elle n'a qu'un mode de blocage d'urgence. Le conducteur peut la porter confortablement, et elle se bloquera lors d'une collision.

Cependant, les enrouleurs des ceintures ventrale-baudrier du siège du passager avant et de tous les sièges arrière ont deux modes de fonctionnement, un mode de blocage d'urgence et un mode de blocage automatique pour système de dispositif de sécurité pour enfants. Bien qu'il soit recommandé d'asseoir tous les enfants sur les sièges arrière, si un enfant doit être assis sur le siège du passager avant, reculer le siège du passager avant au maximum et s'assurer que le système de dispositif de sécurité pour enfants est correctement fixé.

### PRUDENCE

#### **S'assurer de toujours porter la ceinture de sécurité et que tous les passagers sont correctement attachés:**

Le fait de ne pas porter de ceinture de sécurité est extrêmement dangereux. Lors d'une collision, tout passager ne portant pas de ceinture de sécurité risque d'être projeté contre un autre passager ou des objets à l'intérieur du véhicule ou risque même d'être éjecté à l'extérieur du véhicule. Il risquerait de graves blessures ou même la mort. Lors d'une collision, tout passager portant la ceinture de sécurité court moins de risques.



**Ne pas porter de ceintures de sécurité vrillées:**

Des ceintures de sécurité vrillées sont dangereuses. En cas de collision, la surface totale de la ceinture n'est pas disponible pour amortir le choc. Cela applique une force accrue aux os situés sous la ceinture, ce qui risque de causer de graves blessures ou la mort. Ainsi, si votre ceinture de sécurité est tortillée, vous devez l'aplatir pour la désentortiller et pouvoir utiliser toute la largeur de la ceinture.

**Ne jamais utiliser une ceinture de sécurité pour attacher plus d'une personne à la fois:**

L'utilisation d'une ceinture de sécurité pour plus d'une personne à la fois est dangereuse. Toute ceinture de sécurité utilisée de cette façon ne peut pas distribuer correctement les forces d'un impact et les deux passagers risquent d'être écrasés l'un contre l'autre et gravement blessés ou tués. Ne jamais utiliser une ceinture de sécurité pour plus d'une personne à la fois et veiller toujours à ce que chaque occupant ait bien attaché sa ceinture.

**Ne pas utiliser de véhicule ayant une ceinture de sécurité endommagée:**

Le fait d'utiliser une ceinture de sécurité endommagée est dangereux. Un accident risque d'endommager la toile de toute ceinture de sécurité utilisée. Une ceinture de sécurité endommagée ne peut pas fournir une protection adéquate en cas de collision. Faire inspecter, par un concessionnaire agréé Mazda, tous les systèmes des ceintures de sécurité utilisées lors d'un accident avant de les utiliser de nouveau.

**Faire remplacer immédiatement les ceintures de sécurité si le dispositif de prétension ou le limiteur de charge se sont déployés:**

Toujours demander à un concessionnaire agréé Mazda d'inspecter immédiatement les dispositifs de prétension de ceinture de sécurité et les coussins d'air après une collision. Comme les coussins d'air, les dispositifs de prétension de ceinture de sécurité et les limiteurs de charge ne fonctionneront qu'une fois et il faut les remplacer après une collision au cours de laquelle ils se sont déployés. Une ceinture de sécurité dont le dispositif de prétension ou le limiteur de charge expansé est toujours une meilleure solution que de ne pas porter du tout de ceinture de sécurité; toutefois, si les dispositifs de prétension de ceinture de sécurité et les limiteurs de charge ne sont pas remplacés, le risque de blessure en cas de collision augmentera.

**Position de la portion baudrier de la ceinture de sécurité:**

Une position incorrecte de la portion baudrier de la ceinture de sécurité est dangereuse. Toujours s'assurer que la portion baudrier de la ceinture de sécurité est portée sur l'épaule et près du cou, mais jamais sous le bras, sur le cou ou sur le bras.

## Ceintures de sécurité

### Position de la portion ventrale de la ceinture de sécurité:

Le fait de porter la portion ventrale de la ceinture de sécurité trop haut est dangereux. En cas de collision, cela concentre la force de l'impact directement sur l'abdomen, ce qui peut entraîner de graves blessures. Porter la portion ventrale de la ceinture de sécurité ajustée et le plus bas possible.

En cas de capotage, une personne n'ayant pas attaché sa ceinture de sécurité a beaucoup plus de chances de décéder qu'une personne ayant attaché sa ceinture.

### ATTENTION

La rétraction des ceintures de sécurité peut être difficile si les sangles et les anneaux sont sales, il est donc recommandé de les garder propres. Pour plus de détails concernant le nettoyage des ceintures de sécurité, se reporter à la section "Entretien des ceintures de sécurité" (page 6-55).

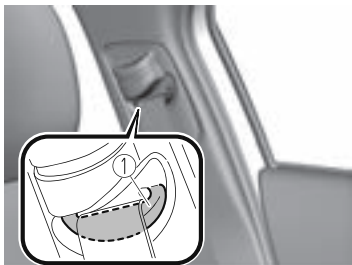

1. Anneau

### ▼ Femmes enceintes et personnes souffrant d'une condition médicale sérieuse

Les femmes enceintes doivent toujours attacher leur ceinture de sécurité.

Demander à son médecin pour toute recommandation spécifique.

La ceinture ventrale doit être portée **AJUSTÉE ET LE PLUS BAS POSSIBLE SUR LES HANCHES.**

Le baudrier doit être porté correctement en travers de l'épaule, mais jamais sur la région de l'abdomen.

Les personnes souffrant d'une condition médicale sérieuse devraient aussi porter les ceintures de sécurité. Demander à son médecin pour toute instruction spéciale concernant la condition médicale spécifique.

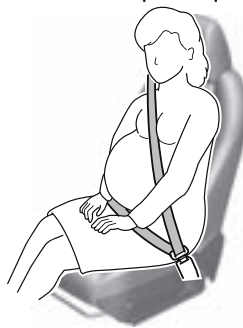

### ▼ Mode de blocage d'urgence

Si la ceinture est attachée, elle sera toujours en mode de blocage d'urgence.

En mode de blocage d'urgence, la ceinture reste à une tension confortable pour le passager et l'enrouleur se verrouillera en cas de collision.

Si la ceinture est bloquée et ne peut être tirée, rétracter la ceinture, puis la tirer doucement. En cas d'échec, tirer

fortement sur la ceinture, la relâcher, puis la tirer doucement.

**(Ceinture de sécurité avec mode de blocage automatique)**

Si la ceinture est attachée, elle sera toujours en mode de blocage d'urgence, jusqu'à ce qu'elle soit mise en mode de blocage automatique en la tirant complètement. Si la ceinture est trop serrée et gêne les mouvements pendant que le véhicule est arrêté ou en mouvement, elle peut être en mode de blocage automatique parce qu'elle a été trop tirée. Pour la remettre en mode de blocage d'urgence, qui est plus confortable, arrêter le véhicule dans un endroit sûr, de niveau, rétracter la ceinture complètement pour la remettre en mode de blocage d'urgence, puis l'attacher de nouveau.

**▼ Mode de blocage automatique (sauf Mexique)**

Toujours utiliser le mode de blocage automatique pour éviter que le système de dispositif de sécurité pour enfants ne bouge et soit en position dangereuse en cas d'accident. Pour mettre la ceinture de sécurité en mode de blocage automatique, la tirer complètement et la fixer tel qu'indiqué par les instructions sur le système de dispositif de sécurité pour enfants. Elle se rétractera sur le système de dispositif de sécurité pour enfants et restera bloquée. Se reporter à la section sur les dispositifs de sécurité pour enfants (page 2-47).

## Ceinture de sécurité

**▼ Pour boucler la ceinture de sécurité**

Insérer la languette de la ceinture de sécurité dans la boucle.

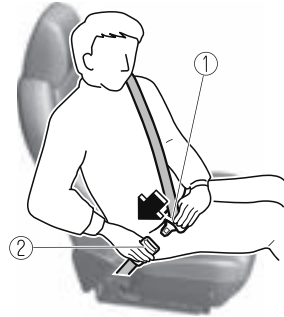

1. Languette de la ceinture de sécurité
2. Boucle de ceinture de sécurité

Placer la sangle ventrale aussi bas que possible, mais pas sur l'abdomen, puis régler la sangle de baudrier de façon qu'elle soit parfaitement ajustée sur le corps.

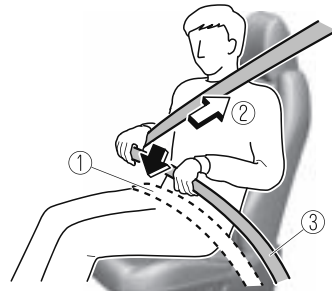

1. Porter la ceinture sur les hanches
2. Retirer le mou
3. Trop haut

## Ceintures de sécurité

Avant d'attacher la ceinture de sécurité arrière, s'assurer que la ceinture de sécurité passe correctement à travers le guide de ceinture de sécurité et qu'elle n'est pas torsadée.



### ▼ Pour détacher la ceinture de sécurité

Appuyer sur le bouton de la boucle de la ceinture de sécurité. Si une ceinture ne se rétracte pas complètement, vérifier si elle n'est pas vrillée ou torsadée. S'assurer ensuite qu'elle ne se torsade plus en se rétractant.

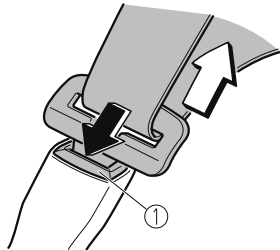

1. Touche

#### REMARQUE

Si une ceinture ne se rétracte pas complètement, vérifier si elle n'est pas vrillée ou torsadée. Si elle ne se rétracte toujours pas correctement, la faire inspecter par un concessionnaire agréé Mazda.

### ▼ Dispositif de réglage du baudrier avant

Les ceintures de sécurité avant ont un dispositif de réglage du baudrier avant. Si la ceinture de sécurité entre en contact avec le cou ou glisse de l'épaule, régler la hauteur de la ceinture de sécurité.

#### Pour élever

Pour élever la ceinture de sécurité, déplacer le dispositif de réglage du baudrier avant vers le haut.

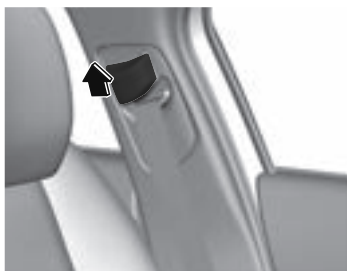

#### Pour abaisser

Pour abaisser la ceinture de sécurité, tenir le dispositif de réglage du baudrier avant et abaisser la ceinture de sécurité en enfonçant le bouton du dispositif de réglage du baudrier avant.

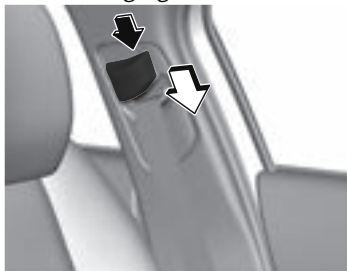

Après le réglage, enfoncer le dispositif de réglage du baudrier avant vers le bas et s'assurer qu'il est bien verrouillé.

## Systèmes d'avertissement de ceintures de sécurité

### ▼ Systèmes d'avertissement de ceintures de sécurité

S'il détecte que la ceinture de sécurité de l'occupant n'est pas bouclée, le voyant ou l'avertisseur sonore (Bip) alerte l'occupant.

Se référer à Indication d'avertissement/Voyant de ceinture de sécurité (siège avant) à la page 7-32.

Se référer à Voyant de ceinture de sécurité (siège arrière) (rouge) à la page 7-32.

Se référer à Avertisseur sonore de ceintures de sécurité à la page 7-39.

### Témoin de ceinture de sécurité (siège arrière) (vert)

REAR



Le témoin s'allume lorsque le contact est mis sur ON et que la ceinture de sécurité arrière est bouclée, puis il s'éteint après un certain temps.

## Systèmes de dispositif de prétension de ceinture de sécurité avant et de limitation de charge

### ▼ Systèmes de dispositif de prétension de ceinture de sécurité avant et de limitation de charge

Pour une protection optimale, les ceintures de sécurité du conducteur et du passager avant sont équipées de systèmes de dispositif de prétension et de limitation de charge. Pour que ces deux systèmes puissent fonctionner correctement, il faut attacher correctement la ceinture de sécurité.

### Dispositifs de prétension:

Quand une collision est détectée, les dispositifs de prétension se déploient simultanément avec les coussins d'air. Pour les véhicules avec le système de classification d'occupant du passager avant, les prétensionneurs se déploient simultanément avec les coussins gonflables quand un capotage est également détecté.

Se référer à Critères de déploiement des coussins d'air SRS (page 2-73) pour plus d'explications sur le déploiement des coussins d'air.

Les rétracteurs de ceintures de sécurité retirent le mou rapidement lorsque les coussins d'air se déploient. Les coussins d'air et les dispositifs de prétension de ceinture de sécurité doivent être remplacés à chaque fois qu'ils se sont déployés.

Une anomalie dans le système ou les conditions de fonctionnement sont indiqués par un avertissement.

Se référer à Indication d'avertissement/Voyant du système de coussins d'air/dispositif de prétension de ceinture de sécurité avant à la page 7-28.

### **(Avec système de classification de l'occupant du siège du passager avant)**

En outre, le dispositif de prétension du passager avant, de même que le coussin d'air des passagers avant et latéral, a été conçu pour se déployer seulement en fonction du poids total assis sur le siège du passager avant. Pour plus de détails, se référer à Capteurs de poids du siège du passager avant (page 2-77).

### **Limiteur de charge:**

Le système de limitation de charge relâche la ceinture d'une manière contrôlée afin de réduire la force appliquée par celle-ci sur la poitrine de l'occupant du siège. Bien que la charge la plus forte sur une ceinture de sécurité soit appliquée lors de collisions frontales, le limiteur de charge possède une fonction mécanique automatique et peut être activé dans n'importe quel mode d'accident avec un déplacement de l'occupant suffisant.

Même si les dispositifs de prétension ne se sont pas déployés, la fonction de limitation de charge doit être vérifiée par un concessionnaire agréé Mazda.



### **Ne porter les ceintures de sécurité que comme recommandé dans ce Manuel Conduite et Entretien:**

Un mauvais positionnement des ceintures de sécurité est dangereux. Si leur position n'est pas correcte, les systèmes de dispositif de prétension et de limitation de charge ne peuvent pas fournir une protection adéquate en cas d'accident et cela peut entraîner de graves blessures. Pour plus de détails concernant l'attache des ceintures de sécurité, se référer "Pour boucler la ceinture de sécurité" (page 2-25).

### **Faire remplacer immédiatement les ceintures de sécurité si le dispositif de prétension ou le limiteur de charge se sont déployés:**

Toujours demander à un concessionnaire agréé Mazda d'inspecter immédiatement les dispositifs de prétension de ceinture de sécurité et les coussins d'air après une collision. Comme les coussins d'air, les dispositifs de prétension de ceinture de sécurité et les limiteurs de charge ne fonctionneront qu'une fois et il faut les remplacer après une collision au cours de laquelle ils se sont déployés. Une ceinture de sécurité dont le dispositif de prétension ou le limiteur de charge expansé est toujours une meilleure solution que de ne pas porter du tout de ceinture de sécurité; toutefois, si les dispositifs de prétension de ceinture de sécurité et les limiteurs de charge ne sont pas remplacés, le risque de blessure en cas de collision augmentera.

**Ne jamais modifier les composants ou le câblage, et ne pas utiliser d'appareils électroniques d'essai sur le dispositif de prétension:**

La modification de composantes ou du câblage du système de dispositif de prétension, incluant l'utilisation d'appareils électroniques d'essai, est dangereuse. Le système pourrait s'activer accidentellement ou être rendu inopérant ce qui pourrait l'empêcher de s'activer en cas d'accident. Les passagers ou toute personne faisant les travaux risqueraient de subir de graves blessures.

**Mettre au rebut le dispositif de prétension selon la réglementation applicable:**

Une mise au rebut non adéquate d'un dispositif de prétension ou la mise à la casse d'un véhicule avec des dispositifs de prétension non désactivés est dangereuse. Si toutes les procédures de sécurité ne sont pas respectées, on risque des blessures. S'adresser à un mécanicien agréé Mazda, pour la méthode sécuritaire de mise au rebut d'un dispositif de prétension ou de mise à la casse d'un véhicule avec des dispositifs de prétension.

**REMARQUE**

- Le dispositif de prétension peut ne pas marcher en fonction du type de collision. Pour plus de détails, se référer à Critères de déploiement des coussins d'air SRS (page 2-73).

- De la fumée (gaz non toxique) sera émise lorsque les coussins d'air et les dispositifs de prétension s'activent. Ceci n'indique pas qu'il y a un feu. Normalement ce gaz est sans effet sur les passagers, cependant, ceux qui ont la peau sensible peuvent subir une légère irritation. Si un résidu provenant de l'activation des coussins d'air et des dispositifs de prétension se dépose sur la peau ou dans les yeux d'une personne, se laver dès que possible.

### Rallonge de ceinture de sécurité

#### ▼ Rallonge de ceinture de sécurité

Si la ceinture de sécurité n'est pas assez longue, même lorsqu'elle est tirée au maximum, une rallonge de ceinture de sécurité peut être disponible sans frais chez le concessionnaire agréé Mazda. Cette rallonge de ceinture de sécurité sera conçue pour une certaine personne, pour un véhicule et un siège en particulier. Même si cette rallonge peut s'attacher à d'autres ceintures de sécurité, elle peut ne pas être assez résistante pour retenir le passager lors d'une collision.

Lors de la commande de la rallonge de ceinture de sécurité, ne commander qu'une longueur qui permette de boucler la ceinture correctement. Pour plus d'informations, s'adresser au concessionnaire agréé Mazda.



#### **N'utiliser une rallonge de ceinture de sécurité que quand cela est absolument nécessaire:**

Le fait d'utiliser une rallonge de ceinture de sécurité lorsque cela n'est pas nécessaire est dangereux. La ceinture de sécurité sera trop longue et ne s'ajustera pas correctement. En cas d'accident, la ceinture de sécurité ne fournira pas une protection adéquate et l'on risque de graves blessures.

N'utiliser la rallonge de ceinture de sécurité que si elle est nécessaire pour boucler la ceinture de sécurité correctement.

#### **Ne pas utiliser de rallonge de ceinture de sécurité inadéquate:**

Le fait d'utiliser une rallonge de ceinture de sécurité conçue pour une autre personne ou un autre véhicule ou siège est dangereux. En cas d'accident, la ceinture de sécurité ne fournira pas une protection adéquate et l'on risque de graves blessures. N'utiliser qu'une rallonge de ceinture de sécurité conçue pour soi et sur le véhicule et le siège pour lesquels elle a été conçue. **NE JAMAIS** utiliser la rallonge de ceinture de sécurité sur un autre véhicule ou siège. En cas de vente du véhicule Mazda, ne pas laisser la rallonge de ceinture de sécurité dans le véhicule. Elle peut être utilisée accidentellement par le nouveau propriétaire du véhicule. Une fois la rallonge de ceinture de sécurité retirée, la mettre au rebut. Ne jamais réutiliser la rallonge de ceinture de sécurité dans un autre véhicule.

#### **Ne pas utiliser une rallonge trop longue:**

Utiliser une rallonge trop longue est dangereux. La ceinture de sécurité ne s'ajustera pas correctement. En cas d'accident, la ceinture de sécurité ne fournira pas une protection adéquate et l'on risque de graves blessures. Ne pas utiliser la rallonge ou choisir une rallonge plus courte si la distance entre la boucle de la rallonge et le centre du corps de l'utilisateur est inférieure à 15 cm (6 po.).



**Ne pas laisser de rallonge de ceinture de sécurité connectée à la boucle:**

Il est dangereux de laisser une rallonge de ceinture de sécurité connectée à la boucle sans utiliser la ceinture de sécurité. Lorsque la rallonge de ceinture de sécurité est connectée à la boucle de la ceinture de sécurité du siège du conducteur (ou la boucle de la ceinture de sécurité du siège du passager avant), le système de coussin d'air SRS du conducteur (ou du passager avant) déterminera que le conducteur (ou le passager avant) a attaché sa ceinture de sécurité, même si le conducteur (ou le passager avant) ne l'a pas attachée. Ceci pourrait faire que le coussin d'air du conducteur (ou du passager avant) ne soit pas activé correctement, et des blessures graves ou mortelles risqueraient de s'ensuivre en cas de collision. Toujours attacher sa ceinture de sécurité avec la rallonge de ceinture de sécurité.

**Ne pas utiliser la rallonge de ceinture de sécurité lorsqu'on installe un système de dispositif de sécurité pour enfants sur le siège du passager avant ou arrière:**

Il est dangereux d'utiliser une rallonge de ceinture de sécurité pour attacher un système de dispositif de sécurité pour enfants sur n'importe quel siège. Toujours bien suivre les instructions d'installation du fabricant du système de dispositif de sécurité pour enfants, et ne jamais utiliser une rallonge de ceinture de sécurité.

**REMARQUE**

Lorsqu'elle n'est pas utilisée, enlever la rallonge de ceinture de sécurité et l'entreposer dans le véhicule. Si la rallonge de ceinture de sécurité est laissée connectée, cela peut endommager la rallonge de ceinture de sécurité car elle ne se rétractera pas avec le reste de la ceinture de sécurité et pourra aisément tomber hors de la portière lorsqu'elle n'est pas utilisée, et être endommagée. En outre, le voyant de ceinture de sécurité ne s'allumera pas et ne fonctionnera pas correctement.

## Dispositifs de sécurité pour enfants

---

### Précautions concernant les dispositifs de sécurité pour enfants

#### ▼ Précautions concernant les dispositifs de sécurité pour enfants

Mazda recommande vivement l'utilisation d'un système de dispositif de sécurité pour enfants, pour tout enfant assez petit pour s'y asseoir.

Aux États-Unis et au Canada, la loi impose l'utilisation de dispositifs de sécurité pour les enfants. Consulter la réglementation locale, provinciale et fédérale pour les normes spécifiques sur la sécurité des enfants prenant place dans un véhicule.

Quel que soit le type de système de dispositif de sécurité pour enfants adapté, s'assurer d'en choisir un qui sera approprié à l'âge et la taille de l'enfant, respecter toutes les lois nationales et provinciales et suivre les instructions accompagnant le système de dispositif de sécurité pour enfants en question.

Si un enfant est trop grand pour le système de dispositif de sécurité pour enfants, il devrait s'asseoir sur le siège arrière et utiliser la ceinture de sécurité ventrale et le baudrier. Si la portion baudrier de la ceinture passe sur le cou ou le visage de l'enfant, le déplacer vers le centre du véhicule pour les sièges près des portières et près de la boucle à droite si l'enfant est assis sur le siège du centre.

Les statistiques confirment que le siège arrière est l'endroit le plus sécuritaire pour tous les enfants jusqu'à 12 ans, surtout si le véhicule est équipé d'un système de retenue supplémentaire (coussins d'air).

Un système de dispositif de sécurité pour enfants faisant face vers l'arrière du véhicule ne doit **JAMAIS** être utilisé sur le siège avant avec le système de coussin d'air activé. Le siège du passager avant est l'endroit le moins recommandé pour tout autre type de système de dispositif de sécurité pour enfants.

#### (Avec système de classification de l'occupant du siège du passager avant)

Pour diminuer les risques de blessures causées par le déploiement du coussin d'air côté passager avant, les capteurs de poids du siège du passager avant et le capteur de classification de l'occupant du siège passager avant fonctionnent de pair avec le système de retenue supplémentaire. Ce système désactive les coussins d'air avant et latéraux, les coussins pour les genoux, ainsi que le dispositif de prétension de ceinture de sécurité du passager avant quand le témoin de désactivation du coussin d'air du passager avant s'allume.

## Dispositifs de sécurité pour enfants

Lorsqu'un bébé ou jeune enfant prend place sur le siège du passager avant, le système désactive les coussins d'air avant et latéral côté passager avant, les coussins d'air pour les genoux et le dispositif de prétension de ceinture de sécurité du passager avant, il faut donc s'assurer que le témoin de désactivation du coussin d'air du passager avant s'allume.

Même si le coussin d'air côté passager avant est désactivé, Mazda recommande vivement que les enfants soient correctement retenus et que tout système de dispositif de sécurité pour enfants soit correctement fixé sur les sièges arrière qui sont la position la plus sécuritaire pour les enfants.

Pour plus de détails, se référer à "Capteurs de poids du siège du passager avant" (page 2-77).

### PRUDENCE

#### Utiliser le système de dispositif de sécurité pour enfants de taille correcte:

Pour une protection adéquate en cas d'accident ou d'arrêt brusque, l'enfant doit être correctement attaché à l'aide de la ceinture de sécurité ou d'un système de dispositif de sécurité pour enfants suivant son âge et sa taille. Sinon, l'enfant peut subir de graves blessures ou même la mort.

#### Suivre les instructions du fabricant et toujours garder le système de dispositif de sécurité pour enfants attaché:

Un système de dispositif de sécurité pour enfants qui n'est pas fixé est dangereux. En cas d'arrêt brusque ou de collision, il risque de se déplacer causant de graves blessures ou la mort de l'enfant ou des autres passagers. S'assurer que le système de dispositif de sécurité pour enfants est bien fixé en place suivant les instructions du fabricant du système de dispositif de sécurité pour enfants. Lorsqu'il n'est pas utilisé, le retirer du véhicule ou l'attacher à l'aide d'une ceinture de sécurité, ou le fixer aux DEUX ancrages inférieurs ISOFIX/LATCH\*1 pour les systèmes de dispositif de sécurité pour enfants de type ISOFIX/LATCH\*1 et les sangles d'ancrage correspondantes.

\*1 ISOFIX (Mexique)/LATCH (sauf Mexique)

#### Toujours bien attacher un enfant dans un système de dispositif de sécurité pour enfants adéquat:

Le fait de tenir un enfant dans les bras pendant que le véhicule est en mouvement est extrêmement dangereux. Peu importe la force d'une personne, il ou elle ne pourra pas retenir l'enfant en cas d'arrêt brusque ou de collision et cela peut causer de graves blessures ou la mort de l'enfant ou des autres passagers. Même en cas d'accident modéré, l'enfant peut subir les forces du coussin d'air qui peuvent causer de graves blessures ou la mort de l'enfant, ou l'enfant peut être projeté contre un adulte, ce qui pourrait blesser à la fois l'enfant et l'adulte.

## Dispositifs de sécurité pour enfants

**Ne jamais utiliser, sur le siège avant avec un coussin d'air qui risque de se déployer, un système de dispositif de sécurité pour enfants faisant face à l'arrière du véhicule:**

Les systèmes de dispositif de sécurité faisant face à l'arrière du véhicule installés sur le siège avant sont en fait particulièrement dangereux, même si vous êtes convaincu qu'un coussin d'air de passager avant ne se déploiera pas parce que le témoin de désactivation de coussin d'air du passager avant est allumé. Le dispositif de sécurité peut être cogné par le coussin qui se déploie et poussé violemment vers l'arrière causant de graves blessures ou la mort à l'enfant.



**(Mexique)**

NE JAMAIS utiliser un dispositif de sécurité pour enfant orienté face vers l'arrière sur un siège protégé par un COUSSIN D'AIR ACTIF en face de lui, cela pourrait causer à l'ENFANT des BLESSURES GRAVES ou LA MORT.

Les véhicules équipés d'un coussin d'air côté passager avant porte l'étiquette d'avertissement suivante. L'étiquette avertit contre l'utilisation de dispositifs de sécurité pour enfants faisant face vers l'arrière sur le siège avant en tout temps.



**(Sauf Mexique)**

Les véhicules équipés d'un coussin d'air côté passager avant porte l'étiquette d'avertissement suivante. L'étiquette avertit contre l'utilisation de dispositifs de sécurité pour enfants faisant face vers l'arrière sur le siège avant en tout temps.



## Dispositifs de sécurité pour enfants

**Ne pas installer un système de dispositif de sécurité pour enfants faisant face à l'avant du véhicule sur le siège du passager avant, sauf si c'est absolument inévitable:**

En cas de collision, la force d'un sac gonflable qui se déploie risquerait de blesser gravement ou mortellement l'enfant. S'il est inévitable d'installer un système de dispositif de sécurité pour enfants faisant face à l'avant du véhicule sur le siège du passager avant, déplacer le siège du passager avant le plus possible vers l'arrière.

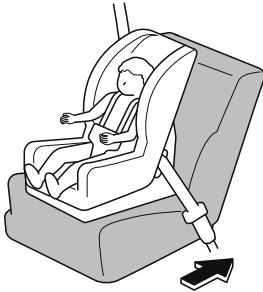

**Dans certaines conditions, il est dangereux de faire asseoir un enfant dans un système de dispositif de sécurité pour enfants installé sur le siège du passager avant (avec système de classification de l'occupant du siège du passager avant):**

Le véhicule est équipé de capteurs de poids du siège du passager avant. Même avec les capteurs de poids du siège du passager avant, si vous devez utiliser le siège du passager avant pour y faire asseoir un enfant, le fait d'utiliser un système de dispositif de sécurité pour enfants sur le siège du passager avant dans les conditions suivantes augmente le danger du déploiement du coussin d'air côté passager avant, ce qui présente un risque sérieux de blessures graves ou mortelles à l'enfant.

- Le témoin de désactivation du coussin d'air du passager avant ne s'allume pas quand on installe un enfant dans le système de dispositif de sécurité pour enfants.
- Des bagages ou autres articles sont placés sur le siège avec l'enfant dans le système de dispositif de sécurité pour enfants.
- Un passager arrière ou des bagages poussent ou tirent le dossier du siège du passager avant.
- Des bagages ou autres articles sont placés sur le dossier du siège ou accrochés sur l'appuie-tête.
- Le siège est lavé.
- Des liquides ont été renversés sur le siège.
- Le siège du passager avant est déplacé vers l'arrière, faisant pression contre des bagages ou autres articles placés derrière.
- Le dossier du siège du passager avant touche au siège arrière.

## Dispositifs de sécurité pour enfants

---

- Des bagages ou autres articles sont placés entre le siège du passager avant et le siège du conducteur.
- Un dispositif électrique est mis sur le siège du passager avant.
- Un appareil électrique additionnel, tel qu'un chauffage de siège est installé à la surface du siège du passager avant.
- Des accessoires, qui peuvent augmenter le poids total assis sur le siège du passager avant, sont fixés sur le siège du passager avant.

Les positions désignées avec ceintures de sécurité sur les sièges arrière sont les endroits les plus sécuritaires pour des enfants. S'assurer de toujours utiliser des ceintures de sécurité et des systèmes de dispositif de sécurité pour enfants.

**Ne pas laisser un enfant ou un autre passager se pencher par la vitre latérale ou s'appuyer contre celle-ci dans un véhicule équipé de coussins d'air latéraux et rideaux de sécurité gonflables:**

Il est dangereux de laisser une personne se pencher par la vitre latérale ou s'appuyer contre celle-ci, contre la partie du tableau de bord située à l'avant du passager avant, contre les montants des vitres avant et arrière, ainsi que contre les deux côtés du bord du toit où les coussins d'air latéraux et rideaux de sécurité gonflables se gonflent, même si un système de dispositif de sécurité pour enfants est en place. L'impact du gonflement du coussin d'air latéral ou d'un rideau de sécurité peut causer des blessures graves ou la mort d'un enfant mal positionné. De plus, le fait de se pencher sur ou contre la portière peut bloquer le déploiement des coussins d'air latéraux et des rideaux de sécurité et éliminer les avantages de la protection supplémentaire. Étant donné que les sièges avant sont équipés de coussins d'air frontaux, le siège arrière est toujours un meilleur emplacement pour les enfants. Veiller à ne pas laisser un enfant se pencher sur ou contre la vitre latérale, même s'il est attaché dans un système de dispositif de sécurité pour enfants.

**Ne jamais utiliser une ceinture de sécurité pour attacher plus d'une personne à la fois:**

L'utilisation d'une ceinture de sécurité pour plus d'une personne à la fois est dangereuse. Toute ceinture de sécurité utilisée de cette façon ne peut pas distribuer correctement les forces d'un impact et les deux passagers risquent d'être écrasés l'un contre l'autre et gravement blessés ou tués. Ne jamais utiliser une ceinture de sécurité pour plus d'une personne à la fois et veiller toujours à ce que chaque occupant ait bien attaché sa ceinture.



Une ceinture de sécurité ou un système de dispositif de sécurité pour enfants peut devenir très chaud dans un véhicule fermé lorsqu'il fait chaud. Pour éviter de se brûler ou de brûler l'enfant, les vérifier avant de les toucher ou que l'enfant les touche.

**REMARQUE**

Ce véhicule Mazda est équipé d'ancrages inférieurs ISOFIX/LATCH\*1 pour la fixation de systèmes de dispositif de sécurité pour enfants de type ISOFIX/LATCH\*1 spécialement conçus, sur les sièges arrière. Lors de l'utilisation de ces ancrages pour fixer un système de dispositif de sécurité pour enfants, se référer à "Utilisation d'un ancrage inférieur ISOFIX (Mexique)/Utilisation d'un ancrage inférieur LATCH (sauf le Mexique)" (page 2-54).

\*1 ISOFIX (Mexique)/LATCH (sauf Mexique)

## Installation de système de dispositif de sécurité pour enfants

### ▼ Catégories de systèmes de dispositif de sécurité pour enfants

#### REMARQUE

Lors de l'achat, demander au détaillant du système de dispositif de sécurité pour enfants le type approprié à l'enfant et au véhicule.

#### (Mexique)

Les dispositifs de retenue pour enfant sont classés dans les cinq groupes indiqués ci-dessous suivant la réglementation 44 de l'UN-R.

Groupe	Âge	Poids	Classement des tailles/Fixation (CRF)
0	Jusqu'à environ 9 mois	Jusqu'à 10 kg (jusqu'à 22 lb)	ISO/L1
			ISO/L2
			ISO/R1
0+	Jusqu'à environ 2 ans	Jusqu'à 13 kg (jusqu'à 29 lb)	ISO/R1
			ISO/R2
			ISO/R3
1	D'environ 8 mois à 4 ans	9 kg — 18 kg (20 lb — 40 lb)	ISO/R2
			ISO/R3
			ISO/F2
			ISO/F2X
			ISO/F3
2	D'environ 3 à 7 ans	15 kg — 25 kg (33 lb — 55 lb)	—
3	D'environ 6 à 12 ans	22 kg — 36 kg (48 lb — 79 lb)	—

#### (Sauf Mexique)

Prière de respecter toutes les réglementations locales concernant l'utilisation de systèmes de dispositif de sécurité pour enfants, applicables dans le pays d'utilisation.



## Dispositifs de sécurité pour enfants

### ▼ Types de systèmes de dispositif de sécurité pour enfants

Dans ce Manuel Conduite et Entretien, les instructions pour les systèmes de dispositif de sécurité pour enfants sont fournies pour les trois types les plus communs de ces systèmes : dispositif de sécurité pour bébés, dispositif de sécurité pour jeunes enfants et siège d'appoint.

#### REMARQUE

- La position d'installation est déterminée par le type de système de dispositif de sécurité pour enfants. S'assurer de lire attentivement les instructions du fabricant et ce Manuel Conduite et Entretien.
- En raison des variations dans la conception des systèmes de dispositifs de sécurité pour enfants, les sièges de véhicule et les ceintures de sécurité, tous les systèmes de dispositifs de sécurité pour enfants ne s'adaptent pas à toutes les positions des sièges. Avant d'acheter un système de dispositif de sécurité pour enfants, il faut le tester dans la ou les positions des sièges du véhicule spécifique où il sera utilisé. Si un système de dispositif de sécurité pour enfants précédemment acheté ne s'adapte pas, vous devrez peut-être en racheter un autre plus adapté.

#### Dispositif de sécurité pour bébés

Un dispositif de sécurité pour bébés offre un système de retenue où la tête, le cou et le dos de l'enfant sont calés contre la surface du siège.

Équivalant aux groupes 0 et 0+ de la réglementation 44 de l'UN-R et 129 de l'UN-R.

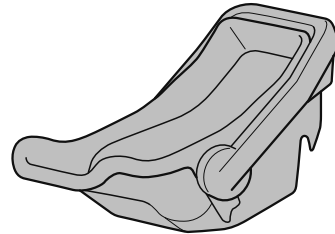

#### Dispositif de sécurité pour jeunes enfants

Un dispositif de sécurité pour jeunes enfants retient le corps d'un enfant à l'aide de harnais.

Équivalant au groupe 1 de la réglementation 44 de l'UN-R et 129 de l'UN-R.



#### Siège d'appoint

Un siège d'appoint est un accessoire de retenue pour enfants conçu pour améliorer l'adaptation du système de ceinture de sécurité autour du corps de l'enfant.

## Dispositifs de sécurité pour enfants

---

Équivalant aux groupes 2 et 3 de la réglementation 44 de l'UN-R et 129 de l'UN-R.

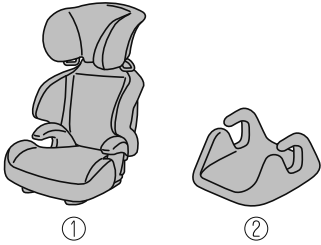

1. Siège d'appoint avec dossier
2. Siège d'appoint sans dossier

Si un siège d'appoint sans dossier est utilisé, toujours installer l'appui-tête du véhicule sur le siège où le siège d'appoint sans dossier est installé.

## Tableau des différentes positions de sièges appropriées suivant le système de dispositif de sécurité pour enfants

### ▼ Tableau des différentes positions de sièges appropriées suivant le système de dispositif de sécurité pour enfants

#### (Mexique)

Les informations fournies dans le tableau indiquent la compatibilité de votre dispositif de retenue pour enfant en fonction des diverses places assises. Pour l'information sur les positions appropriées aux systèmes de dispositif de sécurité pour enfants d'autres fabricants, prière de consulter les instructions fournies par le fabricant.

Lors de l'installation d'un dispositif de retenue pour enfant, il convient d'observer les points suivants:

- Toujours retirer l'appuie-tête avant d'installer un dispositif de retenue pour enfant. Cependant, en cas d'installation d'un siège d'appoint sans dossier, toujours installer l'appui-tête du véhicule sur le siège où le siège d'appoint est installé. En outre, toujours utiliser une sangle d'ancrage et la fixer solidement. Se référer à Appuie-tête à la page 2-17.
- Lors de l'installation d'un système de sécurité pour enfants sur le siège du passager avant, ajuster la position de la glissière du siège à la position la plus reculée.  
Se référer à réglage du siège passager avant à la page 2-13.
- Lorsqu'il est difficile d'installer un système de dispositif de sécurité pour enfants sur le siège du passager avant, ou lorsque la ceinture de sécurité ne peut pas être attachée au système de dispositif de sécurité pour enfants, effectuer les opérations suivantes pour régler le siège sur lequel est installé le système de dispositif de sécurité pour enfants de manière à ce que la ceinture de sécurité puisse fixer complètement le dispositif.
  - Avancer ou reculer le siège.
  - Avancer ou reculer le dossier du siège.
- Lors de l'installation d'un dispositif de retenue pour enfant sur le siège arrière, ajuster la position du siège avant de manière à ce que le siège avant ne touche pas le dispositif de retenue pour enfant.  
Se référer à Réglage du siège conducteur à la page 2-5.  
Se référer à réglage du siège passager avant à la page 2-13.
- Lors de l'installation d'un dispositif de retenue pour enfant équipé d'une sangle, retirer l'appuie-tête.  
Se référer à Appuie-tête à la page 2-17.
- Un dispositif de retenue pour enfant i-Size se réfère à un dispositif de retenue pour enfant ayant l'homologation i-Size conformément à la réglementation 129 de l'UN-R.

## Dispositifs de sécurité pour enfants

Pour installer un dispositif de retenue pour enfant sur le siège arrière, se référer aux instructions du fabricant du dispositif de retenue pour enfant et à la section Utilisation des ancrages inférieurs ISOFIX à la page 2-54.

Position de siège	Passager	Arrière (gauche)	Arrière (centre)	Arrière (droite)
Position de siège adaptée à la catégorie universelle (Oui/Non)	Oui (UF)	Oui (U)	Oui (U)	Oui (U)
Position de siège i-Size (Oui/Non)	Non	Oui (i-U)	Non	Oui (i-U)
Plus grande fixation faisant face vers l'arrière qu'il est possible d'installer (R1)	Non	Oui (IL)	Non	Oui (IL)
Plus grande fixation faisant face vers l'arrière qu'il est possible d'installer (R2)	Non	Oui (IL)	Non	Oui (IL)
Plus grande fixation faisant face vers l'arrière qu'il est possible d'installer (R2X)	Non	Oui (IL)	Non	Oui (IL)
Plus grande fixation faisant face vers l'arrière qu'il est possible d'installer (R3)	Non	Oui (IL)	Non	Oui (IL)
Plus grande fixation faisant face vers l'avant qu'il est possible d'installer (F2)	Non	Oui (IUF)	Non	Oui (IUF)
Plus grande fixation faisant face vers l'avant qu'il est possible d'installer (F2X)	Non	Oui (IUF)	Non	Oui (IUF)

## Dispositifs de sécurité pour enfants

Position de siège	Passager	Arrière (gauche)	Arrière (centre)	Arrière (droite)
Plus grande fixation faisant face vers l'avant qu'il est possible d'installer (F3)	Non	Oui (IUF)	Non	Oui (IUF)
Plus grande fixation faisant face vers le côté qu'il est possible d'installer (L1)	Non	Non	Non	Non
Plus grande fixation faisant face vers le côté qu'il est possible d'installer (L2)	Non	Non	Non	Non
Plus grande fixation de siège d'appoint qu'il est possible d'installer (B2)	Non	Oui (IUF)	Non	Oui (IUF)
Plus grande fixation de siège d'appoint qu'il est possible d'installer (B3)	Non	Oui (IUF)	Non	Oui (IUF)
Non i-size compatible avec une béquille (Oui/Non)	Oui <sup>1</sup>	Oui	Non	Oui
Ancrages inférieurs ISOFIX mais sans ancrages pour fixation supérieure (Oui/Non)	Non	Non	Non	Non

U = convenant aux dispositifs de retenue pour enfant de la catégorie "universelle" approuvée pour l'utilisation avec ce groupe de masse.

UF = convenant aux dispositifs de retenue pour enfant orientés vers l'avant de la catégorie "universelle" approuvée pour l'utilisation avec ce groupe de masse.

IUF = convient aux dispositifs de retenue pour enfant ISOFIX universels dirigés vers l'avant, approuvés pour l'utilisation dans ce groupe de masse.

L = convenant aux dispositifs de retenue pour enfant particuliers figurant dans la liste jointe. Ces dispositifs de retenue pour enfant peuvent appartenir aux catégories "spécifique à un véhicule", "usage restreint" ou "semi-universelle".

IL = convient au système de dispositifs de sécurité pour enfants (CRS) ISOFIX spécifiques indiqués dans la liste ci-jointe. Ces DRE ISOFIX sont ceux qui appartiennent aux catégories "spécifique à un véhicule", "usage restreint" ou "semi-universelle".

i-U = convenant aux dispositifs de retenue pour enfant i-Size "universels" faisant face vers l'avant et vers l'arrière.

## Dispositifs de sécurité pour enfants

---

i-UF = convenant uniquement aux dispositifs de retenue pour enfant i-Size "universels" faisant face vers l'avant.

Oui = le dispositif de retenue pour enfant peut être fixé sur le siège.

Non = le dispositif de retenue pour enfant ne peut pas être fixé sur le siège ou il n'y a pas de fixation.

X = le dispositif de retenue pour enfant ne peut pas être installé.

\*1 Un dispositif de retenue pour enfant peut uniquement être installé en position orienté vers l'avant.

Il est possible d'installer un dispositif de retenue pour enfant Mazda d'origine. En ce qui concerne les dispositifs de retenue pour enfant pouvant être installés, consulter le catalogue d'accessoires.

### **(Sauf Mexique)**

- En ce qui concerne les systèmes de dispositif de sécurité pour enfants qui peuvent être installés sur votre Mazda, s'adresser à un concessionnaire agréé Mazda.
- Il n'est pas possible d'installer sur le siège central arrière un dispositif de retenue pour enfant équipé d'un pied de support.
- Prière de respecter toutes les réglementations locales concernant l'utilisation de systèmes de dispositif de sécurité pour enfants, applicables dans le pays d'utilisation.
- Pour les DRE qui ne portent pas l'identification ISO/XX de classe de taille (A à G), pour les groupes de masses correspondantes, fabricant du siège pour enfant devra indiquer les dispositifs de retenue pour enfants LATCH spécifiques à un véhicule recommandés pour chaque position.

## Installation de systèmes de dispositif de sécurité pour enfants

### ▼ Installation de systèmes de dispositif de sécurité pour enfants

Les statistiques sur les accidents indiquent qu'un enfant est plus en sécurité sur le siège arrière. Le siège du passager avant est le plus mauvais choix pour tout enfant de moins de 12 ans et pour un système de dispositif de sécurité pour enfants faisant face vers l'arrière, il est extrêmement dangereux.

#### REMARQUE

Même si votre véhicule est doté d'un capteur de classification de l'occupant du siège passager avant (page 2-77) qui désactive automatiquement le coussin d'air du siège passager avant, le siège arrière est l'endroit le plus sûr pour les enfants de tout âge et de toute taille.

Certains systèmes de dispositif de sécurité pour enfants sont équipés de sangles d'ancrage et pour être efficaces ils doivent donc être installés sur des sièges qui peuvent accommoder les ancrages. Dans ce véhicule Mazda, des systèmes de dispositif de sécurité pour enfants équipés de sangles d'ancrage ne peuvent être installés qu'aux trois positions du siège arrière.

Certains systèmes de dispositif de sécurité pour enfants utilisent également des fixations ISOFIX/LATCH\*<sup>1</sup> spécialement conçues ; se référer à "Utilisation d'un ancrage inférieur ISOFIX (Mexique)/Utilisation d'un ancrage inférieur LATCH (sauf le Mexique)" (page 2-54).

\*<sup>1</sup> ISOFIX (Mexique)/LATCH (sauf Mexique)

### PRUDENCE

**Les systèmes de dispositif de sécurité pour enfants équipés de sangles d'ancrage ne peuvent être installés que sur le siège arrière équipés de supports d'ancrage:**

L'installation d'un système de dispositif de sécurité pour enfants équipé de sangles d'ancrage sur le siège du passager avant annule la conception sécuritaire du système et entraînera un plus grand risque de blessures graves si le système de dispositif de sécurité pour enfants se déplace vers l'avant sans être retenu par la sangle d'ancrage.

Placer tout système de dispositif de sécurité pour enfants équipé de sangles d'ancrage sur un siège qui peut accommoder un ancrage.

### ▼ Support d'ancrage

Le véhicule est équipé de supports d'ancrage pour fixer des systèmes de dispositifs de sécurité pour enfants. Localisez chaque position d'ancre à l'aide de l'illustration.

Retirer l'appui-tête pour installer le système de dispositif de sécurité pour enfants. Toujours suivre le manuel d'instructions accompagnant le système de dispositif de sécurité pour enfants.

## Dispositifs de sécurité pour enfants

### Emplacement du support d'ancrage

Utiliser les emplacements de support d'ancrage indiqués lors de l'installation d'un système de retenue pour enfants équipé d'une sangle d'ancrage.

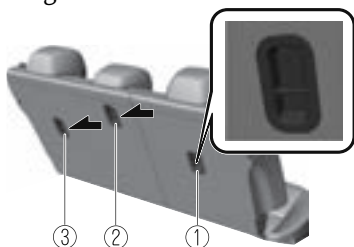

1. Pour la droite
2. Pour le centre (sauf Mexique)
3. Pour la gauche

### PRUDENCE

#### Toujours attacher la sangle d'ancrage à la position de crochet d'ancrage correcte:

Attacher la sangle d'ancrage à la position de crochet d'ancrage incorrecte est dangereux. En cas de collision, la sangle d'ancrage peut glisser et le système de dispositif de sécurité pour enfants ne sera pas correctement retenu. Le dispositif de sécurité pour enfants peut bouger, ce qui peut entraîner la mort ou une blessure de l'enfant.

### Toujours retirer l'appuie-tête et installer le dispositif de sécurité pour enfants:

Il est dangereux d'installer un dispositif de sécurité pour enfants sans enlever l'appuie-tête. Le dispositif de sécurité pour enfants serait mal installé, ce qui peut entraîner la mort ou une blessure de l'enfant lors d'une collision.

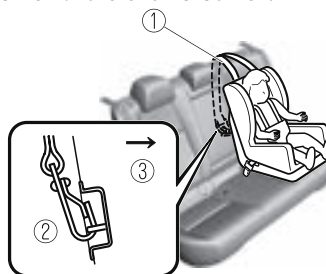

(Sauf Mexique)

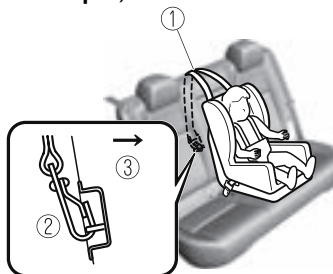

1. Sangle d'ancrage
2. Support d'ancrage
3. Avant

#### Toujours installer l'appuie-tête et l'adapter à la position appropriée après le retrait du système de dispositif de sécurité pour enfants:

Conduire avec l'appuie-tête retiré est dangereux car il est impossible d'empêcher un impact à la tête de l'occupant lors d'un freinage d'urgence ou en cas de collision, ce qui pourrait entraîner un accident grave, des blessures ou la mort. Se référer à Appuie-tête à la page 2-17.



## Dispositifs de sécurité pour enfants

### ▼ Utilisation du mode de blocage automatique (sauf Mexique)

Suivre ces instructions lors de l'utilisation d'un système de dispositif de sécurité pour enfants, à moins de fixer un système de dispositif de sécurité pour enfants de type LATCH aux ancrages inférieurs LATCH arrière. Se référer à "Utilisation des ancrages inférieurs LATCH" (page 2-54).

#### REMARQUE

Suivre à la lettre les instructions fournies par le fabricant du système de dispositif de sécurité pour enfants. En cas de doute au sujet du système ou de l'ancrage LATCH, vérifier dans les instructions du manufacturier du système de dispositif de sécurité pour enfants et les suivre exactement. Selon le type de système de dispositif de sécurité pour enfants, il est possible qu'un système de type LATCH soit utilisé à la place des ceintures de sécurité ou, si la ceinture se trouve sur la poitrine de l'enfant, il est possible que l'utilisation du mode de blocage automatique soit déconseillée.

1. S'assurer que le dossier du siège est solidement verrouillé en le poussant et le tirant jusqu'à ce qu'il soit complètement verrouillé.
2. Retirer l'appui-tête. Cependant, en cas d'installation d'un siège d'appoint sans dossier, toujours installer l'appui-tête du véhicule sur le siège où le siège d'appoint est installé.  
Se référer à Appui-tête à la page 2-17.

3. Fixer le système de dispositif de sécurité pour enfants avec la portion ventrale de la ceinture ventrale-baudrier. Se reporter aux instructions du fabricant du système de dispositif de sécurité pour enfants pour les endroits où la ceinture doit passer.
4. Pour mettre l'enrouleur en mode de blocage automatique, tirer complètement la portion baudrier de la ceinture jusqu'à ce qu'elle soit complètement déroulée.



5. Placer le système de dispositif de sécurité pour enfants fermement sur le siège du véhicule. S'assurer que la ceinture se rétracte et serre le système de dispositif de sécurité pour enfants. Pendant que la courroie est enroulée, un dé clic se fera entendre sur l'enrouleur lorsqu'il est en mode de blocage automatique. Si la ceinture ne bloque pas le système de dispositif de sécurité pour enfants fermement, répéter cette étape.



## Dispositifs de sécurité pour enfants

### REMARQUE

- Inspecter cette fonction avant chaque utilisation du système de dispositif de sécurité pour enfants. Il ne devrait pas être possible de tirer la courroie hors de l'enrouleur s'il est en mode de blocage automatique. Lorsque le système de dispositif de sécurité pour enfants est retiré, s'assurer de rétracter la ceinture complètement pour remettre l'enrouleur en mode de blocage d'urgence avant qu'un passager n'utilise la ceinture.
6. Si le système de dispositif de sécurité pour enfants requiert l'utilisation d'une sangle d'ancrage, se reporter aux instructions du fabricant pour accrocher et serrer la sangle d'ancrage.

### PRUDENCE

**N'utiliser les ensembles d'ancrage ou les points d'ancrage que pour fixer un système de dispositif de sécurité pour enfants:**

L'utilisation de la courroie ou des points d'ancrage dans un but autre que la fixation d'un système de dispositif de sécurité pour enfants est dangereuse. Les ensembles d'ancrage ou les points d'ancrage risquent de s'affaiblir ou de s'endommager et entraîner des blessures.

**Toujours retirer l'appuie-tête et installer le dispositif de sécurité pour enfants (sauf en cas d'installation d'un siège d'appoint sans dossier):**

Il est dangereux d'installer un dispositif de sécurité pour enfants sans enlever l'appuie-tête. Le dispositif de sécurité pour enfants serait mal installé, ce qui peut entraîner la mort ou une blessure de l'enfant lors d'une collision.

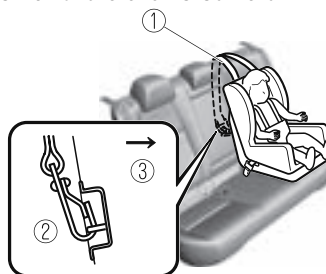

(Sauf Mexique)

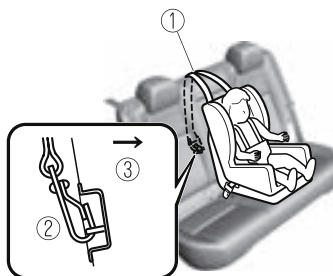

1. Sangle d'ancrage
2. Support d'ancrage
3. Avant

**Toujours attacher la sangle d'ancrage à la position de crochet d'ancrage correcte:**

Attacher la sangle d'ancrage à la position de crochet d'ancrage incorrecte est dangereux. En cas de collision, la sangle d'ancrage peut glisser et le système de dispositif de sécurité pour enfants ne sera pas correctement retenu. Le dispositif de sécurité pour enfants peut bouger, ce qui peut entraîner la mort ou une blessure de l'enfant.

**Toujours installer l'appuie-tête et l'adapter à la position appropriée après le retrait du système de dispositif de sécurité pour enfants:**

Conduire avec l'appuie-tête retiré est dangereux car il est impossible d'empêcher un impact à la tête de l'occupant lors d'un freinage d'urgence ou en cas de collision, ce qui pourrait entraîner un accident grave, des blessures ou la mort. Se référer à Appuie-tête à la page 2-17.

**▼ Si un enfant doit absolument être assis sur le siège avant**

Si tous les enfants ne peuvent pas être assis sur le siège arrière, s'assurer des mettre le plus petit à l'arrière et que le plus grand assis à l'avant porte le baudrier correctement sur l'épaule.

Ne JAMAIS utiliser de système de dispositif de sécurité pour enfants faisant face à l'arrière sur le siège du passager avant, et ce que le véhicule soit équipé ou non d'un capteur de classification de l'occupant.

Aussi, ce siège ne peut pas être utilisé pour des systèmes de dispositif de sécurité pour enfants équipés de sangles d'ancrage qui doivent être installés sur l'un des sièges arrière à une position avec ancrage.

De même, un système de dispositif de sécurité pour enfants de type ISOFIX/LATCH\*1 ne peut pas être fixé sur le siège du passager avant et doit être installé sur le siège arrière.

Ne permettre à personne de dormir contre la vitre latérale, car comme votre véhicule est équipé de coussins d'air latéraux et de rideaux de sécurité gonflables, ceci risquerait de causer de graves blessures à tout passager qui ne serait pas correctement assis sur le siège. Étant donné que les enfants dorment souvent en voiture, il est recommandé de les asseoir sur un siège arrière. Si l'installation sur le siège avant du système de dispositif de sécurité pour enfants est inévitable, suivre ces instructions lors de l'utilisation d'un système de dispositif de sécurité pour enfants faisant face vers l'avant sur le siège du passager avant.

\*1 ISOFIX (Mexique)/LATCH (sauf Mexique)

## Dispositifs de sécurité pour enfants

---

### REMARQUE

- Pour vérifier si les sièges avant sont équipés de coussins d'air latéraux: Les véhicules Mazda équipés de coussins d'air latéraux possèdent une étiquette "SRS AIRBAG" apposée sur le côté extérieur de chacun des sièges avant.
- Pour savoir si le véhicule est équipé de rideaux de sécurité gonflables: Les véhicules Mazda équipés du rideau de sécurité gonflable comportent une mention "SRS AIRBAG" marquée sur les montants de fenêtres le long du bord du pavillon.

### PRUDENCE

**Faire coulisser le siège du passager avant vers l'arrière au maximum s'il est absolument nécessaire d'installer un système de dispositif de sécurité pour enfants faisant face à l'avant sur celui-ci:**

Étant donné que le véhicule est équipé de coussins d'air avant et encore plus parce qu'il est équipé de coussins d'air latéraux, un système de dispositif de sécurité pour enfants faisant face vers l'avant ne devrait être installé sur le siège du passager avant que si cela est absolument nécessaire.

Même si le témoin de désactivation du coussin d'air du passager avant est allumé, faire toujours coulisser le siège du passager avant vers l'arrière au maximum, car la force du coussin d'air qui se déploie peut causer de graves blessures ou même la mort de l'enfant.

**Ne jamais utiliser, sur le siège avant avec un coussin d'air qui risque de se déployer, un système de dispositif de sécurité pour enfants faisant face à l'arrière du véhicule:**

Un système de dispositif de sécurité pour enfants faisant face vers l'arrière sur le siège du passager avant est particulièrement dangereux. Même en cas de collision modérée, le dispositif de sécurité peut être cogné par le coussin qui se déploie et poussé violemment vers l'arrière, ce qui pourrait blesser gravement ou mortellement l'enfant. Même si l'on pense que le coussin d'air côté passager avant ne se déploiera pas car le témoin de désactivation du coussin d'air du passager avant est allumé, vous ne devriez pas utiliser, sur le siège avant avec un coussin d'air qui risque de se déployer même en cas de collision modérée, un système de dispositif de sécurité pour enfants faisant face vers l'arrière du véhicule dans le siège avant.

## Dispositifs de sécurité pour enfants

---

### **Ne pas laisser un enfant ou un autre passager se pencher par la vitre latérale ou s'appuyer contre celle-ci dans un véhicule équipé de coussins d'air latéraux et rideaux de sécurité gonflables:**

Il est dangereux de laisser une personne se pencher par la vitre latérale ou s'appuyer contre celle-ci, contre la partie du tableau de bord située à l'avant du passager avant, contre les montants des vitres avant et arrière, ainsi que contre les deux côtés du bord du toit où les coussins d'air latéraux et rideaux de sécurité gonflables se gonflent, même si un système de dispositif de sécurité pour enfants est en place. L'impact du gonflement du coussin d'air latéral ou d'un rideau de sécurité peut causer des blessures graves ou la mort d'un enfant mal positionné. De plus, le fait de se pencher sur ou contre la portière peut bloquer le déploiement des coussins d'air latéraux et des rideaux de sécurité et éliminer les avantages de la protection supplémentaire. Étant donné que les sièges avant sont équipés de coussins d'air frontaux, le siège arrière est toujours un meilleur emplacement pour les enfants. Veiller à ne pas laisser un enfant se pencher sur ou contre la vitre latérale, même s'il est attaché dans un système de dispositif de sécurité pour enfants.

### **Toujours retirer l'appuie-tête et installer le dispositif de sécurité pour enfants (sauf en cas d'installation d'un siège d'appoint sans dossier):**

Il est dangereux d'installer un dispositif de sécurité pour enfants sans enlever l'appuie-tête. Le dispositif de sécurité pour enfants serait mal installé, ce qui peut entraîner la mort ou une blessure de l'enfant lors d'une collision.

### **Toujours installer l'appuie-tête et l'adapter à la position appropriée après le retrait du système de dispositif de sécurité pour enfants:**

Conduire avec l'appuie-tête retiré est dangereux car il est impossible d'empêcher un impact à la tête de l'occupant lors d'un freinage d'urgence ou en cas de collision, ce qui pourrait entraîner un accident grave, des blessures ou la mort. Se référer à Appuie-tête à la page 2-17.

## Dispositifs de sécurité pour enfants

### Installation du système de dispositif de sécurité pour enfant sur le siège du passager avant (avec système de classification de l'occupant du siège du passager avant)

1. Veiller à ce que le contact soit coupé.
2. Faire coulisser le siège au maximum vers l'arrière.



3. Retirer l'appui-tête. Cependant, en cas d'installation d'un siège d'appoint sans dossier, toujours installer l'appui-tête du véhicule sur le siège où le siège d'appoint est installé.
4. Placer le système de dispositif de sécurité pour enfants sur le siège sans appliquer votre poids sur le siège et attacher la ceinture de sécurité. Se reporter aux instructions du fabricant du système de dispositif de sécurité pour enfants pour les endroits où la ceinture doit passer.
5. Pour mettre l'enrouleur en mode de blocage automatique, tirer complètement la portion baudrier de la ceinture jusqu'à ce qu'elle soit complètement déroulée.

6. Placer le système de dispositif de sécurité pour enfants fermement sur le siège du véhicule. S'assurer que la ceinture se rétracte et serre le système de dispositif de sécurité pour enfants. Pendant que la courroie est enroulée, un dé clic se fera entendre sur l'enrouleur lorsqu'il est en mode de blocage automatique. Si la ceinture ne bloque pas le système de dispositif de sécurité pour enfants fermement, répéter ces deux dernières étapes.

#### REMARQUE

- Inspecter cette fonction avant chaque utilisation du système de dispositif de sécurité pour enfants. Il ne devrait pas être possible de tirer la courroie hors de l'enrouleur s'il est en mode de blocage automatique. Lorsque le système de dispositif de sécurité pour enfants est retiré, s'assurer de rétracter la ceinture complètement pour remettre l'enrouleur en mode de blocage d'urgence avant qu'un passager n'utilise la ceinture.
- Suivre à la lettre les instructions fournies par le fabricant du système de dispositif de sécurité pour enfants. Suivant le type de système de dispositif de sécurité pour enfants, il peut ne pas utiliser des ceintures de sécurité en mode de blocage automatique.

## Dispositifs de sécurité pour enfants

7. Installer votre enfant en toute sécurité dans le système de dispositif de sécurité pour enfants et attacher l'enfant suivant les instructions du fabricant du système de dispositif de sécurité pour enfants.
8. Mettre le contacteur sur ON et veiller à ce que le témoin de désactivation du coussin d'air du passager avant s'allume après avoir installé un système de dispositif de sécurité pour enfants sur le siège du passager avant.  
Si le témoin de désactivation du coussin d'air du passager avant ne s'allume pas, retirer le système de dispositif de sécurité pour enfants, commuter le contacteur sur OFF, puis réinstaller le système de dispositif de sécurité pour enfants (page 2-77).



### PRUDENCE

#### **Ne pas faire asseoir un enfant dans un système de dispositif de sécurité pour enfants installé sur le siège du passager avant si le témoin de désactivation du coussin d'air du passager avant n'est pas allumé:**

Bien qu'il soit toujours mieux d'installer un système de dispositif de sécurité pour enfants sur le siège arrière, il est impératif qu'un système de dispositif de sécurité pour enfants **UNIQUEMENT** soit utilisé sur le siège du passager avant si le témoin de désactivation s'allume lorsque l'enfant est assis dans le système de dispositif de sécurité pour enfants (page 2-77). Le fait d'asseoir un enfant dans un système de dispositif de sécurité pour enfants installé sur le siège du passager avant avec le témoin de désactivation du coussin d'air du passager avant non allumé est dangereux. Si ce témoin ne s'allume pas, cela signifie que les coussins d'air avant et latéral côté passager avant, les coussins d'air pour les genoux et les systèmes de dispositif de prétension de ceinture de sécurité sont prêts au déploiement. Si un accident déploie les coussins d'air, tout enfant dans un système de dispositif de sécurité pour enfants assis sur le siège du passager avant pourrait subir de graves blessures ou la mort. Si ce témoin ne s'allume pas après qu'on a fait asseoir un enfant dans un système de dispositif de sécurité pour enfants sur le siège du passager avant, faire asseoir l'enfant dans un système de dispositif de sécurité pour enfants sur le siège arrière et s'adresser à un concessionnaire agréé Mazda dès que possible.

## Dispositifs de sécurité pour enfants

### ▼ Utilisation d'un ancrage inférieur ISOFIX (Mexique)/Utilisation d'un ancrage inférieur LATCH (sauf le Mexique)

Ce véhicule Mazda est équipé d'ancrages inférieurs ISOFIX/LATCH\*1 pour la fixation de systèmes de dispositif de sécurité pour enfants de type ISOFIX/LATCH\*1 spécialement conçus, sur les sièges arrière. Les deux ancrages doivent être utilisés, sinon le siège bougera et sera dangereux pour l'enfant s'y trouvant. Certains systèmes de dispositif de sécurité pour enfants de type ISOFIX/LATCH\*1 doivent aussi être fixés avec une sangle d'ancrage pour être correctement fixés. S'ils sont équipés d'une sangle d'ancrage elle doit être utilisée pour assurer la sécurité de l'enfant.



**PRUDENCE**

### Suivre les instructions du fabricant pour l'utilisation du système de dispositif de sécurité pour enfants:

Un système de dispositif de sécurité pour enfants qui n'est pas fixé est dangereux. En cas d'arrêt brusque ou de collision, il risque de se déplacer causant de graves blessures ou la mort de l'enfant ou des autres passagers. S'assurer que le système de dispositif de sécurité pour enfants est bien fixé en place suivant les instructions du fabricant du système de dispositif de sécurité pour enfants.

### Ne jamais attacher deux systèmes de dispositif de sécurité pour enfants au même ancrage inférieur ISOFIX/LATCH\*1:

Le fait d'attacher deux systèmes de dispositif de sécurité pour enfants au même ancrage inférieur ISOFIX/LATCH\*1 est dangereux. En cas de collision, un ancrage risquera de ne pas être assez solide pour retenir deux fixations de système de dispositif de sécurité pour enfants et de se casser, causant de graves blessures ou la mort. Si le siège est utilisé pour un autre système de dispositif de sécurité pour enfants lorsqu'un ancrage inférieur ISOFIX/LATCH\*1 côté portière est utilisé, utiliser les ceintures centrales et la sangle d'ancrage pour fixer le siège.

### S'assurer que le système de dispositif de sécurité pour enfants est bien fixé:

Un système de dispositif de sécurité pour enfants qui n'est pas fixé est dangereux. En cas d'arrêt brusque ou de collision, il risque de se déplacer causant de graves blessures ou la mort de l'enfant ou des autres passagers. Suivre les instructions du manufacturier du système de dispositif de sécurité pour enfants sur les endroits de passage de la ceinture pour fixer le siège comme si un enfant s'y trouvait, pour que personne ne mette un enfant dans un dispositif de sécurité pour enfants qui n'est pas correctement fixé. Lorsqu'il n'est pas utilisé, le retirer du véhicule ou l'attacher à l'aide d'une ceinture de sécurité, ou le fixer aux DEUX ancrages inférieurs ISOFIX/LATCH\*1 pour les systèmes de dispositif de sécurité pour enfants de type ISOFIX/LATCH\*1.



## Dispositifs de sécurité pour enfants

### S'assurer que les ceintures de sécurité ou autres objets étrangers ne se trouvent pas près ou sur le système de dispositif de sécurité pour enfants de type ISOFIX/LATCH\*1:

Le fait de ne pas respecter les instructions du fabricant concernant l'installation du système de dispositif de sécurité pour enfants lors de son installation est dangereux. Si les ceintures de sécurité ou autres objets étrangers empêchent le système de dispositif de sécurité pour enfants d'être correctement fixé aux ancrages inférieurs ISOFIX/LATCH\*1, et que le système de dispositif de sécurité pour enfants est installé incorrectement, le système de dispositif de sécurité pour enfants risque de bouger en cas d'arrêt brusque ou de collision causant de graves blessures ou la mort de l'enfant ou d'autres occupants du véhicule. Lors de l'installation d'un système de dispositif de sécurité pour enfants, s'assurer que les ceintures de sécurité ou autres objets étrangers ne se trouvent pas près ou sur les ancrages inférieurs ISOFIX/LATCH\*1. Toujours suivre les instructions du fabricant du système de dispositif de sécurité pour enfants.

\*1 ISOFIX (Mexique)/LATCH (sauf Mexique)

### Installation sur les sièges arrière côté portière

1. Ajuster d'abord le siège avant pour laisser un espace entre le système de dispositif de sécurité pour enfant et le siège avant.  
Se référer à Réglage du siège conducteur à la page 2-5.  
Se référer à réglage du siège passager avant à la page 2-13.
2. S'assurer que le dossier du siège est solidement verrouillé en le

poussant et le tirant jusqu'à ce qu'il soit complètement verrouillé.

3. Enlever le cache des ancrages inférieurs ISOFIX/LATCH\*1 du système de dispositif de sécurité pour enfants afin de vérifier l'emplacement des ancrages inférieurs ISOFIX/LATCH\*1.



1. Ancre inférieure

### REMARQUE

- Les repères d'ancrages inférieurs ISOFIX/LATCH\*1 sur le cache indiquent la position des ancrages inférieurs ISOFIX/LATCH\*1 pour leur fixation à un système de dispositif de sécurité pour enfants.
  - Ranger le cache enlevé afin de ne pas le perdre.
4. Retirer l'appuie-tête. Cependant, en cas d'installation d'un siège d'appoint sans dossier, toujours installer l'appui-tête du véhicule sur le siège où le siège d'appoint est installé.  
Se référer à Appuie-tête à la page 2-17.
  5. Fixer le siège à l'aide des DEUX ancrages inférieurs ISOFIX/LATCH\*1, en suivant les instructions du fabricant du système de dispositif de sécurité pour enfants.  
Tirer sur le système de dispositif de

## Dispositifs de sécurité pour enfants

sécurité pour enfants de manière à vérifier que les deux ancrages sont engagés.

6. Si le système de dispositif de sécurité pour enfants est équipé d'un ancrage, alors il est très important de fixer correctement l'ancrage pour assurer la sécurité de l'enfant. Suivre soigneusement les instructions fournies par le fabricant du système de dispositif de sécurité pour enfants lorsque vous installez les ancrages.

\*1 ISOFIX (Mexique)/LATCH (sauf Mexique)

### PRUDENCE

**N'utiliser les ensembles d'ancrage ou les points d'ancrage que pour fixer un système de dispositif de sécurité pour enfants:**

L'utilisation de la courroie ou des points d'ancrage dans un but autre que la fixation d'un système de dispositif de sécurité pour enfants est dangereuse. Les ensembles d'ancrage ou les points d'ancrage risquent de s'affaiblir ou de s'endommager et entraîner des blessures.

**Toujours retirer l'appuie-tête et installer le dispositif de sécurité pour enfants (sauf en cas d'installation d'un siège d'appoint sans dossier):**

Il est dangereux d'installer un dispositif de sécurité pour enfants sans enlever l'appuie-tête. Le dispositif de sécurité pour enfants serait mal installé, ce qui peut entraîner la mort ou une blessure de l'enfant lors d'une collision.

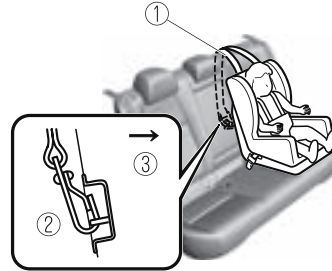

1. Sangle d'ancrage
2. Support d'ancrage
3. Avant

**Toujours attacher la sangle d'ancrage à la position de crochet d'ancrage correcte:**

Attacher la sangle d'ancrage à la position de crochet d'ancrage incorrecte est dangereux. En cas de collision, la sangle d'ancrage peut glisser et le système de dispositif de sécurité pour enfants ne sera pas correctement retenu. Le dispositif de sécurité pour enfants peut bouger, ce qui peut entraîner la mort ou une blessure de l'enfant.

## Dispositifs de sécurité pour enfants

### **Toujours installer l'appuie-tête et l'adapter à la position appropriée après le retrait du système de dispositif de sécurité pour enfants:**

Conduire avec l'appuie-tête retiré est dangereux car il est impossible d'empêcher un impact à la tête de l'occupant lors d'un freinage d'urgence ou en cas de collision, ce qui pourrait entraîner un accident grave, des blessures ou la mort. Se référer à Appuie-tête à la page 2-17.

### **Installation sur les sièges du centre arrière**

Les ancrages inférieurs ISOFIX/LATCH\*1 au centre du siège arrière sont beaucoup plus séparés que les ensembles d'ancrages inférieurs ISOFIX/LATCH\*1 pour système de dispositif de sécurité pour enfants aux autres positions. Les systèmes de dispositif de sécurité pour enfants avec des fixations ISOFIX/LATCH\*1 rigides ne peuvent pas être installés au centre du siège arrière. Certains systèmes de dispositif de sécurité pour enfants ISOFIX/LATCH\*1 peuvent être placés en position centrale et atteindront les ancrages inférieurs ISOFIX/LATCH\*1 les plus proches qui sont espacés de 415 mm (16,3 pouces). Les systèmes de dispositif de sécurité pour enfants compatibles avec les ancrages ISOFIX/LATCH\*1 (avec fixations sur la ceinture) peuvent être utilisés à cette position seulement si les instructions du fabricant accompagnant le système de dispositif de sécurité pour enfants indiquent que le système de dispositif de sécurité pour enfants peut être installé à l'aide d'ancrages inférieurs ISOFIX/LATCH\*1 qui sont séparés de

415 mm (16,3 pouces). Ne pas attacher deux systèmes de dispositif de sécurité pour enfants au même ancrage inférieur ISOFIX/LATCH\*1. Si un système de dispositif de sécurité pour enfants est équipé d'une sangle d'ancrage, elle doit aussi être utilisée pour une sécurité optimale de l'enfant.

La procédure est identique à celle du montage des sièges latéraux arrière.

\*1 ISOFIX (Mexique)/LATCH (sauf Mexique)

### **Emplacement d'ancrage inférieur ISOFIX/LATCH\*1**



## Dispositifs de sécurité pour enfants

### PRUDENCE

**Toujours retirer l'appuie-tête et installer le dispositif de sécurité pour enfants (sauf en cas d'installation d'un siège d'appoint sans dossier):**

Il est dangereux d'installer un dispositif de sécurité pour enfants sans enlever l'appuie-tête. Le dispositif de sécurité pour enfants serait mal installé, ce qui peut entraîner la mort ou une blessure de l'enfant lors d'une collision.

(Sauf Mexique)

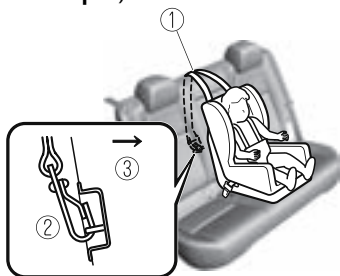

1. Sangle d'ancrage
2. Support d'ancrage
3. Avant

**Toujours attacher la sangle d'ancrage à la position de crochet d'ancrage correcte:**

Attacher la sangle d'ancrage à la position de crochet d'ancrage incorrecte est dangereux. En cas de collision, la sangle d'ancrage peut glisser et le système de dispositif de sécurité pour enfants ne sera pas correctement retenu. Le dispositif de sécurité pour enfants peut bouger, ce qui peut entraîner la mort ou une blessure de l'enfant.

**Toujours installer l'appuie-tête et l'adapter à la position appropriée après le retrait du système de dispositif de sécurité pour enfants:**

Conduire avec l'appuie-tête retiré est dangereux car il est impossible d'empêcher un impact à la tête de l'occupant lors d'un freinage d'urgence ou en cas de collision, ce qui pourrait entraîner un accident grave, des blessures ou la mort. Se référer à Appuie-tête à la page 2-17.

\*1 ISOFIX (Mexique)/LATCH (sauf Mexique)

## Systèmes de retenue supplémentaire à coussins d'air

### Précautions concernant le système de retenue supplémentaire (SRS)

#### ▼ Précautions concernant le système de retenue supplémentaire (SRS)

Les systèmes de retenue supplémentaires avant et latéraux (SRS) comprennent différents types de coussins d'air. **Vérifier les différents types de coussins d'air dont le véhicule est équipé, en localisant les indicateurs d'emplacement "SRS AIRBAG"**. Ces indicateurs sont visibles dans la zone où les coussins d'air sont installés.

Les coussins d'air sont installés aux emplacements suivants:

- Le centre du volant (coussin d'air côté conducteur)
- Le tableau de bord côté passager avant (coussin d'air côté passager avant)
- Sous le tableau de bord (coussins d'air pour genoux du conducteur et du passager avant\*)
- Les côtés extérieurs des dossiers des sièges avant (coussins d'air latéraux)
- Les montants de vitres avant et arrière, et le bord du pavillon des deux côtés (rideaux de sécurité gonflables)

Les véhicules ayant un système de classification des occupants des sièges du passager avant ont un capteur qui détecte un capotage imminent.

Les systèmes de retenue à coussins d'air sont conçus pour fournir une protection supplémentaire dans certaines situations, et donc les ceintures de sécurité sont toujours importantes pour:

Sans l'utilisation des ceintures de sécurité, les coussins d'air ne peuvent pas fournir une protection adéquate lors d'un accident. L'utilisation des ceintures de sécurité est nécessaire pour:

- Éviter que le passager ne soit projeté contre le coussin d'air qui se gonfle.
- Réduire les risques de blessures en cas d'accident non pris en compte pour le déploiement du coussin d'air, comme lors d'une collision arrière.
- Réduire les risques de blessures en cas de collision frontale, semi-frontale ou latérale, ou de capotage, qui ne serait pas assez sévère pour activer les coussins d'air.
- Réduire les risques d'éjection à l'extérieur du véhicule.
- Réduire les risques de blessures à la partie inférieure du corps et les jambes en cas d'accident, car les coussins d'air ne fournissent pas de protection pour ces parties du corps.
- Maintenir le conducteur à une position qui permet un meilleur contrôle du véhicule.

## Systèmes de retenue supplémentaire à coussins d'air

Si votre véhicule est également équipé d'un système de classification de l'occupant du siège du passager avant, se référer au Système de classification de l'occupant du siège du passager avant (page 2-77) pour plus de détails.

Si le véhicule est équipé d'un système de classification de l'occupant du siège du passager avant, le témoin de désactivation du coussin d'air du passager avant s'allume pendant un temps spécifié après que le contacteur a été mis sur ON.



Les petits enfants doivent être protégés par un système de dispositif de sécurité pour enfants, conformément aux lois en vigueur dans chaque région. Dans certaines régions, les enfants plus grands doivent aussi utiliser un système de dispositif de sécurité pour enfants (page 2-32).

Choisir avec attention le système de dispositif de sécurité pour enfants nécessaire pour l'enfant et respecter les directives d'installation indiquées dans ce Manuel Conduite et Entretien, ainsi que celles fournies par le fabricant du système de dispositif de sécurité pour enfants.

### PRUDENCE

**Les occupants des véhicules équipés de coussins d'air doivent attacher leur ceinture de sécurité:**

Le fait de compter sur la seule protection des coussins d'air en cas d'accident est dangereux. Les coussins d'air seuls peuvent ne pas éviter des blessures graves. Les coussins d'air appropriés ne se déploieront normalement que lors du premier accident, tel qu'une collision frontale, semi-frontale ou latérale, ou des capotages, qui sont d'une force au moins modérée. Tous les passagers du véhicule doivent porter la ceinture de sécurité.

**Les enfants ne doivent pas s'asseoir sur le siège du passager avant:**

Le fait d'asseoir un enfant de 12 ans ou moins sur le siège avant est dangereux. L'enfant peut être frappé par le coussin d'air s'il se déploie et subir de graves blessures ou même la mort. Un enfant endormi est susceptible de s'appuyer contre la portière et d'être cogné par le coussin d'air latéral en cas de collision modérée du côté passager avant du véhicule. Autant que possible, toujours attacher un enfant de 12 ans ou moins sur le siège arrière, à l'aide d'un système de dispositif de sécurité pour enfants approprié suivant l'âge et la taille de l'enfant.

## Systèmes de retenue supplémentaire à coussins d'air

---

**Ne jamais utiliser, sur le siège avant avec un coussin d'air qui risque de se déployer, un système de dispositif de sécurité pour enfants faisant face à l'arrière du véhicule:**

Les systèmes de dispositif de sécurité faisant face à l'arrière du véhicule installés sur le siège avant sont en fait particulièrement dangereux, même si vous êtes convaincu qu'un coussin d'air de passager avant ne se déploiera pas parce que le témoin de désactivation de coussin d'air du passager avant est allumé. Le dispositif de sécurité peut être cogné par le coussin qui se déploie et poussé violemment vers l'arrière causant de graves blessures ou la mort à l'enfant.



**Ne pas s'asseoir trop près des coussins d'air du conducteur et du passager avant:**

Le fait de s'asseoir trop près des modules de coussins d'air du conducteur et du passager avant, ou de placer les mains ou les pieds dessus, est extrêmement dangereux. Les coussins d'air du conducteur et du passager avant se déploient avec une très grande force et vitesse. De graves blessures peuvent se produire si une personne se trouve trop près. Le conducteur devrait toujours maintenir le volant par l'extérieur uniquement. Le passager du siège avant devrait garder les deux pieds sur le plancher. Les occupants des sièges avant devraient régler leur siège vers l'arrière au maximum et toujours s'asseoir droit contre le dossier du siège avec la ceinture de sécurité portée correctement.

## Systèmes de retenue supplémentaire à coussins d'air

---

### **S'asseoir au centre du siège et attacher correctement sa ceinture de sécurité:**

Le fait de s'asseoir trop près des modules de coussins d'air, ou de placer les mains sur ceux-ci, ou de s'endormir contre une portière ou de se pencher par les fenêtres, est extrêmement dangereux. Les coussins d'air latéraux et rideaux de sécurité gonflables se déploient avec une très grande force et vitesse du côté de la portière où le véhicule est percuté. De graves blessures peuvent se produire si une personne est assise trop près de la portière ou est appuyée contre la vitre, ou si les occupants des sièges arrière ont les mains sur les côtés du dossier du siège avant. Laisser assez de place pour le déploiement des coussins d'air latéraux et des rideaux de sécurité gonflables, en s'asseyant au centre du siège lorsque le véhicule est en mouvement, et avec la ceinture de sécurité portée correctement.

### **Ne pas fixer d'objets à l'endroit où les coussins d'air se déploient, ou dans la zone environnante :**

Il est dangereux d'attacher des objets aux coussins d'air ou de placer quelque chose dans la zone où les coussins d'air se déploient. En cas d'accident, l'objet pourrait gêner le déploiement du coussin d'air et blesser les passagers. De plus, le coussin pourrait être endommagé et des gaz pourraient s'en échapper. Toujours garder la zone de déploiement des modules de coussins d'air exempte de tout obstacle. Par exemple, vous ne devez pas faire l'une des choses suivantes, car cela pourrait interférer avec le déploiement des coussins d'air.

- Ne pas recouvrir ou appuyer quoi que ce soit contre des zones telles que le tableau de bord et la partie inférieure du tableau de bord qui bloquerait le coussin d'air avant du passager et les coussins d'air pour genoux.
- Ne pas utiliser de housses sur les sièges avant et les sièges arrière équipés de coussins d'air latéraux intégrés aux sièges.
- Ne pas accrocher de sacs à dos, de sacs ou de pochettes qui couvrent les côtés des sièges et qui bloquent les coussins d'air latéraux.
- Ne pas placer d'objets sur les poignées de maintien. Ne suspendre les vêtements que directement sur les crochets à vêtements.

### **Ne pas toucher aux composantes du système de retenue supplémentaire après le gonflement des coussins d'air:**

Il est dangereux de toucher les composantes du système de retenue supplémentaire après que les coussins d'air se soient gonflés. Immédiatement après le gonflage, ils sont très chauds. On risque de se brûler.



## Systèmes de retenue supplémentaire à coussins d'air

---

### **Ne jamais installer d'équipement à l'avant du véhicule:**

L'installation d'équipement à l'avant, comme une barre de protection frontale (barre kangourou, barre de poussée, ou autres dispositifs similaires), un chasse-neige ou un treuil, est dangereuse. Le système de capteur des coussins d'air peut être affecté. Ceci peut déclencher les coussins d'air accidentellement, ou cela peut empêcher les coussins d'air de se déployer lors d'un accident. Les passagers avant risqueraient de subir de graves blessures.

### **Ne pas modifier la suspension:**

Le fait de modifier la suspension du véhicule est dangereux. Si la hauteur du véhicule ou la suspension est modifiée, le véhicule ne pourra pas détecter une collision ou un capotage précisément, entraînant un déploiement des coussins d'air incorrect ou inattendu et le risque de blessures graves.

### **Pour éviter les fausses détections par le système de capteur des coussins d'air, faire attention aux points suivants:**

- Ne pas utiliser de pneus ou de roues autres que ceux spécifiés pour ce véhicule Mazda:

L'utilisation de pneus ou de roues autres que ceux recommandés pour ce véhicule Mazda (page 9-8) est dangereuse. Si l'on utilise de telles roues, le système de détection d'accident du véhicule ne pourra pas détecter une collision ou un capotage précisément, entraînant un déploiement des coussins d'air incorrect ou inattendu et le risque de blessures graves.

- Ne pas surcharger ce véhicule:

Surcharger le véhicule est dangereux, car ceci pourra empêcher le système de détection de choc du coussin d'air de détecter une collision ou un capotage précisément, entraînant un déploiement des coussins d'air incorrect ou inattendu et le risque de blessures graves. Le poids nominal brut sur l'essieu (PNBE) et le poids nominal brut du véhicule (PNBV) sont indiqués sur l'étiquette de standard de sécurité des véhicules à moteur placée sur le montant de la portière du conducteur. Ne pas dépasser ces valeurs nominales.

## Systèmes de retenue supplémentaire à coussins d'air

---

**Ne pas modifier une portière avant ou laisser un dommage non réparé.**

**Demandez à un concessionnaire agréé Mazda de vérifier une portière avant endommagée:**

Il est dangereux de modifier une portière avant ou de laisser un dommage non réparé. Chaque portière avant dispose d'un capteur de collision latérale en tant qu'élément du système de dispositif de sécurité supplémentaire. Si les orifices sont percés dans une portière avant, un haut-parleur de portière est laissé retiré ou si une portière endommagée reste non réparée, le capteur peut malencontreusement être affecté et peut ne pas détecter correctement la pression d'un impact en cas de collision latérale. Si un capteur ne détecte pas correctement un impact latéral, les coussins d'air latéraux et les rideaux de sécurité gonflables ainsi que le dispositif de prétension de ceinture de sécurité avant peuvent ne pas fonctionner normalement, ce qui peut entraîner des blessures graves aux occupants.

**Ne pas modifier le système de retenue supplémentaire:**

La modification de composantes ou du câblage du système de retenue supplémentaire est dangereuse. Il pourrait être actionné accidentellement ou rendu inopérant. N'apporter aucune modification au système de retenue supplémentaire. Cela comprend l'installation de moulures, décorations ou autres sur les modules de coussins d'air. Et cela inclus aussi l'installation d'équipements électriques sur ou près des composantes et du câblage du système. Un concessionnaire agréé Mazda peut fournir l'entretien adéquat requis lors du retrait et de l'installation des sièges avant. Il est important de protéger le câblage et les connexions des coussins d'air de sorte que les coussins d'air ne se déploient pas accidentellement, et que le système de classification de l'occupant du siège passager avant et la connexion des coussins d'air des sièges ne soit pas endommagés.

**Ne pas placer de bagages ou d'autres objets sous les sièges avant:**

Il est dangereux de placer des bagages ou d'autres objets sous les sièges avant. Les composants essentiels du système de retenue supplémentaire pourraient être endommagés, et en cas de collision latérale, les coussins d'air adéquats risqueraient de ne pas se déployer, ce qui pourrait causer des blessures graves ou mortelles. Afin d'éviter d'endommager les composants essentiels du système de retenue supplémentaire, ne pas placer de bagages ou autres objets sous les sièges avant.

## Systèmes de retenue supplémentaire à coussins d'air

### **Ne pas utiliser un véhicule dont les composants du système de coussins d'air/dispositif de prétension de ceinture de sécurité sont endommagés:**

Les composants du système de coussins d'air/dispositif de prétension de ceinture de sécurité déployés ou endommagés doivent être remplacés après toute collision ayant entraîné leur déploiement ou leur endommagement. Seul un concessionnaire agréé Mazda est à même d'évaluer pleinement ces systèmes pour s'assurer qu'ils fonctionneront bien ultérieurement en cas d'accident. Si l'on conduit avec un coussin d'air ou un dispositif de prétension de ceinture de sécurité déployé ou endommagé, ceux-ci n'assureront plus la protection nécessaire en cas d'accident ultérieurement, et des blessures graves ou mortelles pourront alors s'ensuivre.

### **Ne pas déposer les pièces internes du coussin d'air:**

Le fait de retirer les sièges avant, le tableau de bord, le volant ou des pièces sur les montants des vitres avant et arrière et le long du bord du pavillon contenant des composants ou capteurs de coussin d'air est dangereux. Ces pièces contiennent des composantes essentielles du coussin d'air. Le coussin d'air peut se déployer accidentellement et causer de graves blessures. Toujours faire enlever ces pièces par un concessionnaire agréé Mazda.

### **Mettre au rebut le système de coussin d'air selon la réglementation applicable:**

Une mise au rebut non adéquate d'un coussin d'air ou la mise à la casse d'un véhicule avec des coussins d'air non déployés est extrêmement dangereuse. Si toutes les procédures de sécurité ne sont pas respectées, on risque des blessures. S'adresser à un mécanicien agréé Mazda, pour la méthode sécuritaire de mise au rebut d'un système de coussin d'air ou de mise à la casse d'un véhicule avec un système de coussin d'air.

### **REMARQUE**

- S'il est nécessaire de faire modifier les composants ou le système de câblage du système de retenue supplémentaire pour accommoder une personne avec certaines conditions médicales selon l'avis d'un médecin certifié, contacter un concessionnaire agréé Mazda, se référer à "Assistance à la clientèle (États-Unis)" (page 8-4).
- Lorsqu'un coussin d'air se déploie, un bruit de gonflement fort sera entendu et de la fumée sera émise. Ceci ne devrait pas causer de blessures, cependant la texture du matériel des coussins d'air peut causer une légère abrasion de la peau sur les endroits du corps non couverts par des vêtements.
- En cas de revente de ce véhicule Mazda, nous vous demandons d'avertir le nouveau propriétaire que le véhicule est équipé de systèmes de retenue supplémentaire et qu'il ou elle doit se familiariser avec toutes les instructions, concernant les systèmes, fournies dans ce Manuel Conduite et Entretien.

## Systèmes de retenue supplémentaire à coussins d'air

---

- Cette étiquette bien visible a été affichée pour avertir contre l'utilisation un système de dispositif de sécurité pour enfants faisant face vers l'arrière sur le siège passager avant.

(Mexique)



(Sauf Mexique)



# Systèmes de retenue supplémentaire à coussins d'air

## Composants du système de retenue supplémentaire

### ▼ Composants du système de retenue supplémentaire

(Avec système de classification de l'occupant du siège du passager avant)

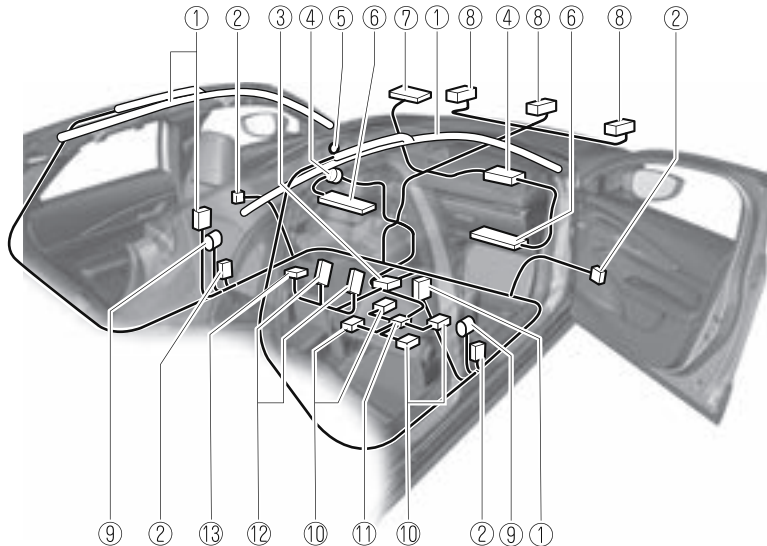

1. Dispositifs de gonflage et coussins d'air latéraux et des rideaux de sécurité
2. Détecteurs de choc latéral
3. Capteur de capotage, détecteurs de choc, et module de diagnostic (unité SAS)
4. Dispositifs de gonflage et coussins d'air du conducteur/passager avant
5. Indication d'avertissement/voyant du système de coussins d'air/dispositif de prétension de ceinture de sécurité avant (page 7-28)
6. Dispositifs de gonflage et coussins d'air pour genoux du conducteur/passager avant
7. Témoin de désactivation du coussin d'air du passager avant (page 2-77)
8. Capteurs de coussin d'air avant
9. Dispositifs de prétension des ceintures de sécurité (page 2-27)
10. Capteurs de poids du siège du passager avant (page 2-77)
11. Module de contrôle du capteur de poids du siège passager avant
12. Contacteurs de boucle de ceinture de sécurité du conducteur et du passager avant (page 2-81)
13. Capteur de la position coulissante du siège du conducteur (page 2-77)

## Systèmes de retenue supplémentaire à coussins d'air

(Sans système de classification de l'occupant du siège du passager avant)

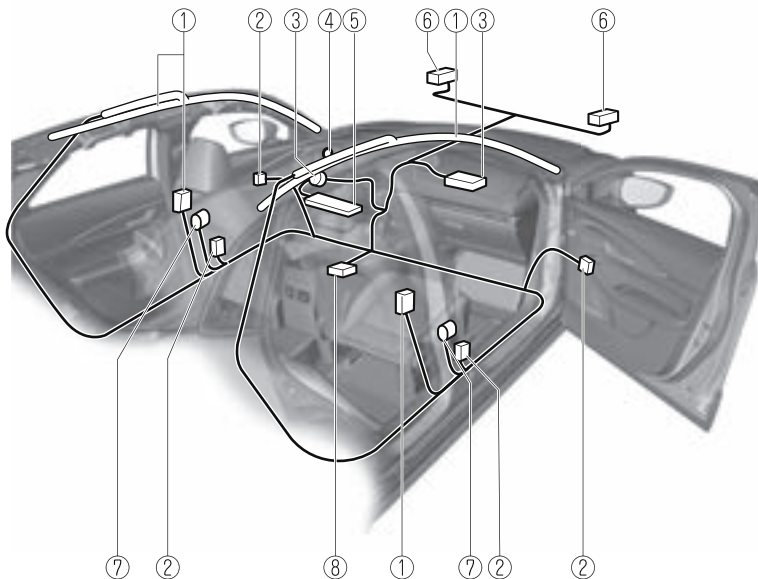

1. Dispositifs de gonflage et coussins d'air latéraux et des rideaux de sécurité
2. Détecteurs de choc latéral
3. Dispositifs de gonflage et coussins d'air du conducteur/passager avant
4. Indication d'avertissement/  
voyant du système de coussins d'air  
/dispositif de prétension de ceinture de sécurité avant (page 7-28)
5. Gonfleur de genou du conducteur et coussin d'air
6. Capteurs de coussin d'air avant
7. Dispositifs de prétension des ceintures de sécurité (page 2-27)
8. Détecteur de choc et unité de diagnostic (Unité SAS)

## Systèmes de retenue supplémentaire à coussins d'air

### Explication du fonctionnement des coussins d'air SRS

#### ▼ Explication du fonctionnement des coussins d'air SRS

Ce véhicule Mazda est équipé des types de coussins d'air SRS suivants. Les coussins d'air SRS ont été conçus pour fonctionner conjointement avec les ceintures de sécurité pour réduire les blessures en cas d'accident. Les coussins d'air SRS ont été conçus pour offrir une protection supplémentaire aux passagers, en plus des fonctions des ceintures de sécurité. Veiller à attacher correctement les ceintures de sécurité.

#### ▼ Dispositif de prétension de ceinture de sécurité avant

Les dispositifs de prétension de ceinture de sécurité avant ont été conçus pour se déployer lors d'une collision frontale ou semi-frontale d'une intensité modérée ou sévère. De plus, les dispositifs de prétension fonctionnent quand une collision latérale ou un tonneau a été détecté. Les dispositifs de prétension fonctionnent différemment car ils dépendent des types de coussins d'air dont ils sont équipés. Pour plus d'informations sur le fonctionnement du dispositif de prétension de ceinture de sécurité, se référer à la section Critères de déploiement des coussins d'air SRS (page 2-73).

#### ▼ Coussin d'air du conducteur

Le coussin d'air du conducteur est monté dans le volant. Lorsque les détecteurs de choc détectent un choc frontal important, le coussin d'air du conducteur se gonfle rapidement pour réduire les blessures, surtout celles affectant la tête ou la poitrine du conducteur causées par l'impact direct sur le volant.

Pour plus d'explications sur le déploiement des coussins d'air, se référer à la section "Critères de déploiement des coussins d'air SRS" (page 2-73).

#### (Avec système de classification de l'occupant du siège du passager avant)

Le coussin d'air à deux étapes du conducteur avant commande le gonflage des coussins d'air selon deux niveaux de puissance. Lors d'une collision d'une sévérité modérée, le coussin d'air du conducteur se déploie avec une puissance moindre, alors que lors d'une collision plus grave, il se déploie avec de plus de puissance.



#### ▼ Coussin d'air du passager avant

Le coussin d'air du passager avant est monté dans le tableau de bord côté passager avant.

## Systèmes de retenue supplémentaire à coussins d'air

Le dispositif de gonflage du coussin d'air du passager avant est identique au coussin d'air du conducteur. Pour plus d'explications sur le déploiement des coussins d'air, se référer à la section "Critères de déploiement des coussins d'air SRS" (page 2-73).

### (Avec système de classification de l'occupant du siège du passager avant)

En outre, le coussin d'air du passager avant a été conçu pour se déployer seulement en fonction du poids total assis sur le siège du passager avant. Pour plus de détails, se référer au système de classification de l'occupant du siège du passager avant (page 2-77).

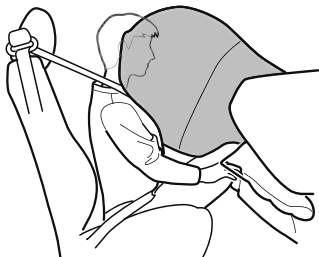

### ▼ Coussins d'air pour genoux du conducteur et du passager avant\*

Les coussins d'air pour genoux sont installés sous le tableau de bord. Si les capteurs de choc des coussins d'air reçoivent un impact frontal d'une force supérieure à la force modérée, les coussins d'air pour genoux se déploient immédiatement pour réduire l'impact aux jambes du conducteur et du passager avant.

Pour plus d'explications sur le déploiement des coussins d'air, se référer à la section "Critères de déploiement des coussins d'air SRS" (page 2-73).

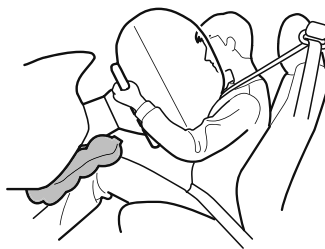

### ▼ Coussins d'air latéraux

Les coussins d'air latéraux sont montés sur les côtés extérieurs des dossiers des sièges avant.

Lorsque les détecteurs de choc des coussins d'air détectent un choc latéral important, le système gonfle le coussin d'air latéral seulement du côté où le véhicule a subi le choc. Le coussin d'air latéral se gonfle rapidement pour réduire les blessures risquant d'affecter la poitrine du conducteur ou du passager avant, causées par l'impact direct sur les composants de l'habitacle tels qu'une portière ou une fenêtre.



## Systèmes de retenue supplémentaire à coussins d'air

Pour plus d'explications sur le déploiement des coussins d'air, se référer à la section "Critères de déploiement des coussins d'air SRS" (page 2-73).

### (Avec système de classification de l'occupant du siège du passager avant)

En outre, le coussin d'air latéral du passager avant a été conçu pour se déployer seulement en fonction du poids total assis sur le siège du passager avant. Pour plus de détails, se référer au système de classification de l'occupant du siège du passager avant (page 2-77).

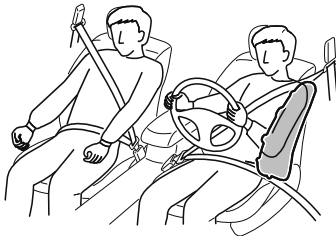

### ▼ Rideaux de sécurité gonflables

Les rideaux de sécurité gonflables sont montés sur les montants des vitres avant et arrière, et sur le bord du pavillon des deux côtés.

Lorsque les détecteurs de choc du coussin d'air détectent un choc latéral important, le rideau de sécurité gonflable se gonfle rapidement pour réduire les blessures, surtout celles affectant la tête du conducteur, du passager avant et des passagers des sièges latéraux arrière causées par l'impact direct sur les composants de l'habitacle tels qu'une portière ou une fenêtre.

Pour plus d'explications sur le déploiement des coussins d'air, se référer à la section "Critères de

déploiement des coussins d'air SRS" (page 2-73).

### Lors d'un choc latéral:

Une collision de force importante sur un côté du véhicule causera le déploiement du rideau de sécurité gonflable sur ce côté seulement.

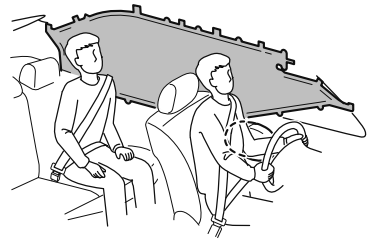

Le rideau de sécurité gonflable d'un seul côté se déploie seulement sur le côté du véhicule qui reçoit l'impact.

### (Avec système de classification de l'occupant du siège du passager avant)

### Lors d'un capotage:

Lors d'un capotage, les deux rideaux de sécurité se gonflent.

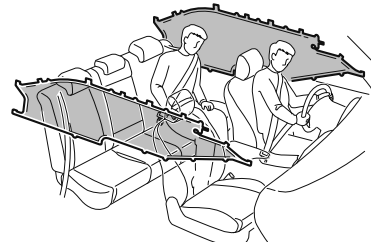

Les deux rideaux de sécurité gonflables se déploient après que le capotage ait été détecté.

### ▼ Signal sonore d'avertissement/ voyant

Une anomalie dans le système ou les conditions de fonctionnement sont indiqués par un avertissement.

## Systemes de retenue supplémentaire à coussins d'air

---

Se référer à Indication  
d'avertissement/Voyant du système de  
coussins d'air/dispositif de prétension  
de ceinture de sécurité avant à la page  
7-28.





# Systèmes de retenue supplémentaire à coussins d'air

## Critères de déploiement des coussins d'air SRS

### ▼ Critères de déploiement des coussins d'air SRS

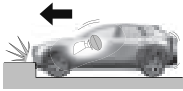
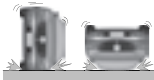
Ce tableau indique l'équipement SRS correspondant qui se déploiera en fonction du type de collision.

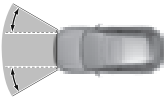
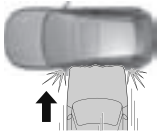
(Les illustrations représentent les cas typiques de collisions.)

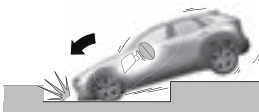
Équipement SRS	Types de collision			
	Collision frontale/semi-frontale sévère	Collision latérale sévère	Capotage/semi-capotage <sup>2</sup>	Collision arrière
	 			
	 			
				

## Systèmes de retenue supplémentaire à coussins d'air

Équipement SRS	Types de collision			
	Collision frontale/semi-frontale sévère	Collision latérale sévère	Capotage/semi-capotage*2	Collision arrière
Dispositif de pré-tension de ceinture de sécurité avant	X <sup>1</sup>	X <sup>1</sup>	X <sup>1</sup>	Aucun coussin d'air ni dispositif de pré-tension de ceinture de sécurité avant ne sera activé lors d'une collision arrière.
Coussin d'air du conducteur	X	—	—	
Coussin d'air du passager avant	X <sup>1</sup>	—	—	
Coussin d'air pour genoux	X <sup>1</sup>	—	—	
Coussin d'air latéral	—	X <sup>1</sup> (côté du choc seulement)	—	
Rideau de sécurité gonflable	—	X (côté du choc seulement)	X (des deux côtés)	

X: L'équipement du coussin d'air SRS se déploie en cas de collision.

— : L'équipement du coussin d'air SRS ne se déploie pas en cas de collision.

<sup>1</sup> (Avec système de classification de l'occupant du siège du passager avant)

Les coussins d'air avant et latéraux, le pré-tensionneur de ceinture de sécurité et le coussin d'air pour genoux du passager avant sont conçus pour se déployer en fonction du poids total assis sur le siège du passager avant.

<sup>2</sup> (Avec système de classification de l'occupant du siège du passager avant)

Lors d'un capotage, les dispositifs de pré-tension de ceinture de sécurité et les rideaux de sécurité se déploient.

### REMARQUE

Lors d'une collision frontale déportée, les dispositifs de pré-tension de ceinture de sécurité et les coussins d'air peuvent tous se déployer en fonction de la direction, l'angle et de la vitesse de la collision.

# Systèmes de retenue supplémentaire à coussins d'air

## Limites du coussin d'air SRS

### ▼ Limites du coussin d'air SRS

Lors de collisions sévères tels que celles décrites précédemment dans la section "Critères de déploiement des coussins d'air SRS", l'équipement de coussin d'air SRS correspondant se déploiera. Toutefois, lors de certains accidents, il est possible que l'équipement ne se déploie pas selon le type et la sévérité de la collision.

### Limites à la détection des collisions frontale/semi-frontale:

Les illustrations suivantes sont des exemples de collisions frontale/semi-frontale qui sont susceptibles de ne pas être détectées comme assez sévères pour justifier le déploiement de l'équipement de coussin d'air SRS.

### Collisions avec des arbres ou des pylônes

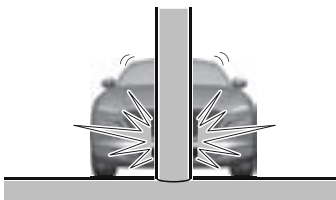

### Collision frontale déportée sur le véhicule



### Collision par l'arrière ou choc encastrement sous l'arrière d'un camion

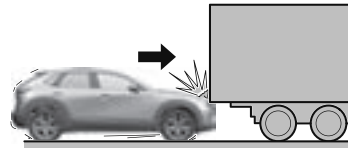

### Limites à la détection de collision latérale:

Les illustrations suivantes sont des exemples de collisions latérales qui sont susceptibles de ne pas être détectées comme assez sévères pour justifier le déploiement de l'équipement de coussin d'air SRS.

## Systèmes de retenue supplémentaire à coussins d'air

---

**Collisions latérales avec des arbres ou des pylônes**



**Collisions latérales avec des véhicules à deux roues**



**Capotage (Sans système de classification d'occupants du passager avant)**

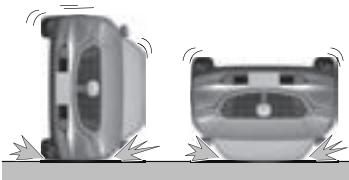

**Limites à la détection du capotage (Avec système de classification d'occupants du passager avant) :**

L'illustration suivante est un exemple d'un accident qui ne pas être détecté comme un capotage. Par conséquent, il est possible que les dispositifs de prétension de ceinture de sécurité et

rideaux de sécurité avant ne se déploient pas.

**Capotage frontal**

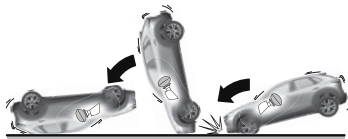

## Systèmes de retenue supplémentaire à coussins d'air

### Système de classification des occupants des sièges du conducteur et du passager avant\*

#### ▼ Système de classification des occupants des sièges du conducteur et du passager avant

Tout d'abord, lire attentivement la section "Précautions concernant le système de retenue supplémentaire (SRS)" (page 2-59).

#### ▼ Capteur de position du siège du conducteur

Ce véhicule est équipé d'un capteur de position de glissière du siège du conducteur comme composant du système de retenue supplémentaire. Le capteur est situé sous le siège du conducteur.

Le capteur détermine si le siège du conducteur est à l'avant ou à l'arrière d'une position de référence et transmet la position du siège au module de diagnostic (unité SAS). L'unité SAS a été conçue pour contrôler le déploiement du coussin d'air du conducteur en fonction de l'écart entre le siège du conducteur et le volant.

Le voyant du dispositif de prétension de ceinture de sécurité avant/coussin d'air clignote si une anomalie possible est détectée dans le capteur (page 2-71).

#### ▼ Capteurs de poids du siège du passager avant

Ce véhicule est équipé de capteurs de poids du siège du passager avant comme composants du système de retenue supplémentaire. Ces capteurs sont situés sous les deux rails du siège du passager avant. Ces capteurs déterminent le poids total assis sur le siège du passager avant et surveillent le boucle de ceinture de sécurité du siège du passager avant. L'unité SAS est conçue pour empêcher que les coussins d'air avant et latéral, les coussins d'air pour les genoux et le système de pré-tension de la ceinture de sécurité du siège du passager avant se déploient si le témoin de désactivation du coussin d'air côté passager avant s'allume.

Pour diminuer les risques de blessures causées par le déploiement du coussin d'air côté passager avant, le système désactive les coussins d'air avant et latéral, les coussin d'air pour les genoux, ainsi que le dispositif de prétension de ceinture de sécurité du passager avant lorsque le témoin de désactivation du coussin d'air côté passager avant s'allume. Se référer au tableau suivant pour les conditions d'allumage du témoin de désactivation du coussin d'air du passager avant.

Le système désactive les coussins d'air avant et latéral côté passager avant, les coussin d'air pour les genoux et le dispositif de prétension de ceinture de sécurité du passager avant, il faut donc s'assurer que le témoin de désactivation du coussin d'air du passager avant s'allume suivant le tableau ci-après.

## Systèmes de retenue supplémentaire à coussins d'air

Le voyant du dispositif de prétension de ceinture de sécurité avant/coussin d'air clignote et le témoin de désactivation du coussin d'air du passager avant s'allume si une anomalie possible est détectée dans les capteurs. Si cela se produit, les coussins d'air avant et latéral, les coussins d'air pour les genoux et le dispositif de prétension de ceinture de sécurité côté passager avant ne se déploieront pas.

### Témoin de désactivation du coussin d'air du passager avant

Ce témoin s'allume pour indiquer que les coussins d'air avant et latéral, les coussins d'air pour les genoux et les systèmes de dispositif de prétension de ceinture de sécurité du passager avant ne se déploieront pas en cas de collision.



Si les capteurs de poids du siège du passager avant fonctionnent normalement, le témoin s'allume lorsque le contacteur est mis sur ON. L'éclairage s'éteindra après quelques secondes. Puis le témoin s'illumine ou s'éteint dans les conditions suivantes :

### Tableau d'état de marche/arrêt du témoin de désactivation du coussin d'air du passager avant

Condition détectée par le système de classification de l'occupant du siège du passager avant	Témoin de désactivation du coussin d'air du passager avant	Coussins d'air pour les genoux et coussins d'air avant et latéral côté passager avant	Système du dispositif de prétension des ceintures de sécurité du passager avant
Vide (non occupé)	Activé	Désactivé	Désactivé
Enfants ou système de dispositif de sécurité pour enfants* <sup>1</sup>	Activé	Désactivé	Désactivé
Adulte* <sup>2</sup>	Désactivé	Prêt	Prêt

\*<sup>1</sup> Si un enfant plus grand est installé sur le siège de passager avant, les capteurs peuvent détecter l'enfant comme étant un adulte en fonction du physique de l'enfant.

\*<sup>2</sup> Si un adulte plus petit est installé sur le siège de passager avant, les capteurs peuvent détecter la personne comme étant un enfant en fonction du physique de la personne.

Le rideau de sécurité gonflable est prêt à être gonflé indépendamment de ce que le tableau d'état de marche/arrêt du témoin de désactivation du coussin d'air du passager avant indique.

Si le témoin de désactivation du coussin d'air du passager avant ne s'allume pas lorsque le contacteur est sur ON et ne s'allume pas comme indiqué dans le tableau d'état de marche/arrêt du témoin de désactivation du coussin d'air du passager avant, ne pas laisser un enfant



## Systèmes de retenue supplémentaire à coussins d'air

s'asseoir sur le siège du passager avant et s'adresser à un concessionnaire agréé Mazda dès que possible. Le système peut ne pas fonctionner correctement en cas d'accident.

### PRUDENCE

#### Ne pas diminuer le poids total assis sur le siège du passager avant:

Lorsqu'un adulte ou un enfant de grande taille s'assied sur le siège du passager avant, la diminution du poids total assis sur le siège du passager avant requis pour le déploiement de coussin d'air est dangereuse. Les capteurs de poids du siège du passager avant détecteront la condition de poids total assis réduit et les coussins d'air avant et latéral, les coussins d'air pour les genoux et le système de dispositif de prétension de ceinture de sécurité du passager avant ne se déploieront pas en cas d'accident. Le passager avant n'aura pas la protection supplémentaire fournie par le coussin d'air, cela peut causer de graves blessures. La diminution du poids total assis sur le siège du passager avant peut annuler le déploiement du coussin d'air dans les conditions suivantes, par exemple:

➤ Un passager avant est assis comme illustré à la figure suivante:



## Systèmes de retenue supplémentaire à coussins d'air

---

- Un passager arrière pousse vers le haut avec les pieds le siège du passager avant.
- Des bagages ou autres articles placés sous le siège du passager avant ou entre le siège du passager avant et le siège du conducteur poussent le coussin du siège du passager avant vers le haut.
- Tout type d'accessoire pouvant diminuer le poids total assis sur le siège du passager avant est fixé au siège du passager avant. Les coussins d'air avant et latéral, les coussins d'air pour les genoux et le système de dispositif de prétension de ceinture de sécurité du passager avant seront désactivés si le témoin de désactivation du coussin d'air côté passager avant s'allume.

### **Ne pas augmenter le poids total assis sur le siège du passager avant:**

Lorsqu'un bébé ou un petit enfant s'assied sur le siège du passager avant, l'augmentation du poids total assis sur le siège du passager avant est dangereuse. Les capteurs de poids du siège du passager avant détecteront le poids total assis accru, ce qui pourrait causer le déploiement inattendu des coussins d'air avant et latéral, les coussins d'air pour les genoux et le système de dispositif de prétension de ceinture de sécurité du passager avant en cas d'accident et de graves blessures. L'augmentation du poids total assis sur le siège du passager avant peut entraîner le déploiement des coussins d'air avant et latéral, les coussins d'air pour les genoux et le système de dispositif de prétension de ceinture de sécurité du passager avant en cas d'accident dans les conditions suivantes, par exemple:

- Des bagages ou autres articles sont placés sur le siège avec l'enfant dans le système de dispositif de sécurité pour enfants.
- Un passager arrière ou des bagages poussent ou tirent le dossier du siège du passager avant.
- Un passager arrière appuie avec les pieds sur les rails du siège du passager avant.
- Des bagages ou autres articles sont placés sur le dossier du siège ou accrochés sur l'appuie-tête.
- Les objets lourds sont placés dans la poche à cartes du dossier.
- Le siège est lavé.
- Des liquides ont été renversés sur le siège.
- Le siège du passager avant est déplacé vers l'arrière, faisant pression contre des bagages ou autres articles placés derrière.
- Le dossier du siège du passager avant touche au siège arrière.
- Des bagages ou autres articles sont placés entre le siège du passager avant et le siège du conducteur.
- Tout type d'accessoire pouvant augmenter le poids total assis sur le siège du passager avant est fixé au siège du passager avant.

### **ATTENTION**

- Pour assurer le déploiement approprié du coussin d'air avant et pour éviter d'endommager les capteurs du siège d'avant:
  - Ne pas placer d'objets pointus sur le coussin du siège avant et ne pas laisser d'objets lourds sur le siège.
  - Ne pas renverser de liquide sur ou sous les sièges avant.

## Systèmes de retenue supplémentaire à coussins d'air

- Pour permettre aux capteurs de fonctionner correctement, toujours exécuter les opérations suivantes:
  - Reculer les sièges avant au maximum et toujours s'asseoir droit contre le dossier du siège avec la ceinture de sécurité correctement bouclée.
  - Si un enfant est assis sur le siège du passager avant, fixer le système de dispositif de sécurité pour enfants correctement et reculer le siège du passager avant au maximum (page 2-49).

### REMARQUE

- Le système prend environ 10 secondes pour commuter l'activation/désactivation des coussins d'air avant et latéral, les coussins d'air pour les genoux et le système de dispositif de prétension de ceinture de sécurité du passager avant.
- Le témoin de désactivation du coussin d'air du passager avant peut s'allumer et s'éteindre à plusieurs reprises si des bagages ou autres articles sont placés sur le siège du passager avant ou si la température à l'intérieur du véhicule change soudainement.
- Le témoin de désactivation du coussin d'air du passager avant peut s'allumer pendant 10 secondes si le poids total assis sur le siège du passager avant change.
- Le voyant du système de coussin d'air/dispositif de prétension de ceinture de sécurité avant s'allume si le siège du passager avant subit un impact important.

- Si le témoin de désactivation du coussin d'air du passager avant ne s'allume pas après avoir installé un système de dispositif de sécurité pour enfants sur le siège du passager avant, réinstaller le système de dispositif de sécurité pour enfants selon la procédure décrite dans ce Manuel Conduite et Entretien. Ensuite, si le témoin de désactivation du coussin d'air du passager avant ne s'allume toujours, installer le système de dispositif de sécurité pour enfants sur le siège arrière et s'adresser à un concessionnaire agréé Mazda dès que possible.
- Si le témoin de désactivation du coussin d'air du siège du passager avant s'allume quand un adulte est assis sur le siège du passager avant, demander au passager de réajuster sa position en calant ses pieds au sol, puis en rattachant sa ceinture de sécurité. Si le témoin de désactivation du coussin d'air du passager avant s'allume encore, demander au passager de s'asseoir à l'arrière. S'il est impossible de s'asseoir à l'arrière, faire glisser le siège du passager avant en arrière autant que possible. Consulter un concessionnaire agréé Mazda dès que possible.

### ▼ Contacteurs de boucle de ceinture de sécurité du conducteur et du passager avant

Les contacteurs de boucle de ceinture de sécurité avant détectent si les ceintures de sécurité avant sont correctement bouclées et permettent un meilleur contrôle du déploiement des coussins d'air.

### Contrôle continu

#### ▼ Contrôle continu

Les composantes suivantes des systèmes de coussins d'air sont contrôlées par un système de diagnostic:

- Capteurs de coussin d'air avant
- Détecteur de choc et unité de diagnostic (Unité SAS)
- Détecteurs de choc latéral
- Modules de coussin d'air
- Dispositifs de prétension des ceintures de sécurité avant
- Voyant des systèmes de coussin d'air/dispositif de prétension de ceinture de sécurité avant
- Câblage connexe

#### **(Avec système de classification des occupants des sièges du conducteur et du passager avant)**

- Capteur de position du siège du conducteur\*
- Capteur de classification de l'occupant du siège du passager avant
- Module de classification de l'occupant du siège passager avant
- Témoin de désactivation du coussin d'air du passager avant
- Contacteur de boucle de ceinture de sécurité du passager avant

Un module de diagnostic contrôle continuellement la disponibilité du système. Cela commence lorsque le contacteur est mis à la position ON et se poursuit tout au long de la conduite du véhicule.

# 3

## Avant de conduire

Utilisation de fonctions diverses, y compris les clés, portières, rétroviseurs et vitres.

<b>Clés.....</b>	<b>3-2</b>
Clés.....	3-2
Système d'ouverture à télécommande.....	3-4

<b>Système d'ouverture à télécommande avancée.....</b>	<b>3-10</b>
Système d'ouverture à télécommande avancée*.....	3-10
Plage de fonctionnement.....	3-11

<b>Portières et serrures.....</b>	<b>3-12</b>
Serrures des portières.....	3-12
Hayon.....	3-22

<b>Carburant et émission.....</b>	<b>3-33</b>
Précautions concernant le carburant et les gaz d'échappement.....	3-33
Trappe de remplissage de carburant et bouchon de réservoir de carburant.....	3-35

<b>Rétroviseurs.....</b>	<b>3-39</b>
Rétroviseurs.....	3-39

<b>Vitres.....</b>	<b>3-43</b>
Lève-vitre électrique.....	3-43
Toit ouvrant transparent*.....	3-46

<b>Système de sécurité.....</b>	<b>3-49</b>
Modifications et accessoires additionnels.....	3-49
Système d'immobilisation....	3-49
Système antivol*.....	3-51

<b>Conseils concernant la conduite.....</b>	<b>3-54</b>
Période de rodage.....	3-54
Économiser le carburant et la protection de l'environnement.....	3-54
Conduite dans des conditions dangereuses.....	3-55
Tapis de plancher.....	3-56
Pour désembourber le véhicule.....	3-57
Conduite hivernale.....	3-58
Conduite dans l'eau.....	3-60
Surcharge.....	3-60
Conduite sur routes irrégulières.....	3-61
Informations sur le turbocompresseur (SKYACTIV-G 2.5T).....	3-62

<b>Remorquage.....</b>	<b>3-63</b>
Attelage d'une remorque.....	3-63
Remorquage récréatif.....	3-63

## Clés

### ▼ Clés

#### PRUDENCE

**Ne pas laisser la clé dans le véhicule si des enfants s'y trouvent, et les garder dans un endroit où les enfants ne les trouveront pas et ne joueront pas avec:**

Le fait de laisser des enfants dans le véhicule avec la clé est dangereux. Cela pourrait entraîner des blessures ou la mort de quelqu'un. Les enfants peuvent considérer ces clés comme un jouet intéressant et peuvent activer les lave-vitres électriques et d'autres commandes, voire même mettre le véhicule en mouvement.

#### ATTENTION

- Comme la clé (télécommande) utilise des ondes radio de faible intensité, elle risque de ne pas fonctionner correctement dans les conditions suivantes:
  - La clé (télécommande) est transportée en même temps que des appareils de télécommunication comme des téléphones cellulaires.
  - La clé (télécommande) est en contact avec ou recouverte par un objet métallique.
  - La clé (télécommande) se trouve à proximité d'appareils électroniques, tels qu'un PC.
  - Un équipement électronique autre que l'équipement original Mazda est installé dans le véhicule.
  - Un équipement situé à proximité du véhicule émet des ondes radio.

- La clé (télécommande) peut consommer de l'énergie électrique en excès lorsqu'elle reçoit des ondes radio de forte intensité. Tenez la clé (télécommande) à l'écart des appareils électriques tels que téléviseur ou PC.
- Pour ne pas endommager la clé (télécommande), NE PAS:
  - Laisser la clé tomber (télécommande).
  - Mouiller la clé (télécommande).
  - Démontez la clé tomber (télécommande).
  - Exposer la clé (télécommande) à des températures élevées, dans des endroits au soleil comme sur le tableau de bord.
  - Exposer la clé (télécommande) à des champs magnétiques.
  - Placer des objets lourds sur la clé (télécommande).
  - Passer la clé (télécommande) au nettoyeur à ultrasons.
  - Placer des objets magnétisés à proximité de la clé (télécommande).

#### REMARQUE

Le conducteur doit être muni de la clé (télécommande) pour s'assurer que le système fonctionne correctement.

### Télécommande

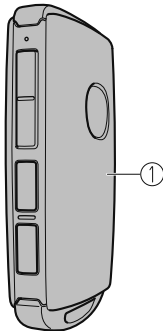

1. Télécommande (page 3-5)

### Clé auxiliaire

Il y a une clé auxiliaire amovible à l'intérieur de la télécommande.

### Retrait de la clé auxiliaire

1. Retirez le couvercle inférieur tout en appuyant sur le bouton dans le sens de la flèche.

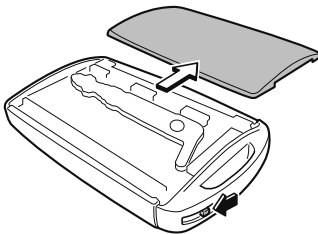

2. Retirer la clé auxiliaire.

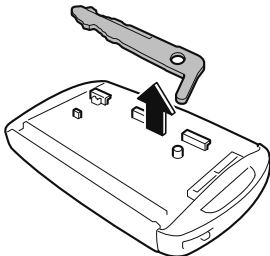

### Installation de la clé auxiliaire

1. Installez la clé auxiliaire comme sur l'illustration.

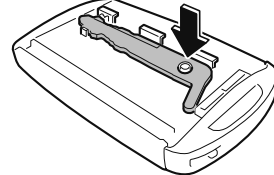

2. Insérez les languettes du couvercle inférieur dans les fentes de la télécommande, puis installez le couvercle inférieur.

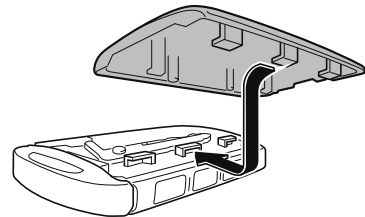

### Plaque de numéro de code de la clé

Un numéro de code est gravé sur la plaque attachée au jeu de clés; détacher cette plaque et la conserver dans un endroit sûr (mais pas dans le véhicule) ce numéro sera nécessaire si l'on doit remplacer une des clés (clé auxiliaire).

Noter aussi le numéro de code et le garder dans un endroit séparé, sécuritaire et commode, mais pas dans le véhicule.

Si une clé (clé auxiliaire) est perdue, s'adresser à un concessionnaire agréé Mazda en s'assurant d'avoir le code de la clé avec soi.



1. Plaque de numéro de code de la clé

## Système d'ouverture à télécommande

### ▼ Système d'ouverture à télécommande

Ce système utilise les touches de clé pour commander à distance le verrouillage et le déverrouillage des portières, du hayon et de la trappe de remplissage de carburant, ainsi que l'ouverture/fermeture du hayon. Le système peut démarrer le moteur sans avoir à sortir la clé de votre sac ou de votre poche.

Il peut également vous aider à demander de l'aide ou une assistance. Ces fonctions commandent également le système antivol, pour les véhicules équipés du système antivol.

Les dysfonctionnements du système ou les avertissements sont indiqués par les voyants ou les bips sonores suivants. Vérifier le message affiché pour plus d'informations, et si nécessaire, faire inspecter le véhicule par un concessionnaire agréé Mazda, conformément à l'indication.

- Indication d'avertissement/voyant KEY (Rouge)  
Se référer à Indication d'avertissement/voyant KEY (Rouge) à la page 7-29.
- Avertisseur sonore du contacteur non coupé (STOP)  
Se référer à Avertisseur sonore du contacteur non coupé (STOP) à la page 7-40.
- Avertisseur sonore de la clé retirée du véhicule  
Se référer à Avertisseur sonore de la clé retirée du véhicule à la page 7-40.

En cas de problème avec la clé, s'adresser à un concessionnaire agréé Mazda.

Si votre clé est perdue ou volée, consultez un concessionnaire agréé Mazda dès que possible pour un remplacement et pour rendre la clé perdue ou volée inopérante.

### ATTENTION

Les équipements radio de ce type sont réglementés par des lois aux États-Unis.

Les changements ou modifications non spécifiquement approuvés par l'entité responsable de la conformité peuvent annuler le droit de l'utilisateur de faire fonctionner cet appareil.

### REMARQUE

- Le fonctionnement du système d'ouverture à télécommande peut varier selon les conditions locales.
- Le système d'ouverture à télécommande est pleinement opérationnel lorsque le contacteur est sur la position d'arrêt. Le système ne fonctionne pas lorsque le contacteur se trouve sur une position autre que la position d'arrêt.
- Si la clé ne fonctionne pas lorsqu'une touche est pressée, ou si la plage de fonctionnement est réduite, la pile est peut-être faible. Pour installer une nouvelle pile, se référer à Remplacement de la pile de la clé (page 6-34).



- La pile a une durée de vie d'environ 1 an. Remplacer la pile par une neuve si les messages s'affichent sur le tableau de bord. Il est recommandé de remplacer la pile environ une fois par an parce que l'indication d'avertissement KEY peut ne pas s'afficher en fonction du taux de décharge de la pile.
- Des clés supplémentaires sont disponibles chez un concessionnaire agréé Mazda. Pour chaque véhicule, au maximum 6 clés sont fournies pour bénéficier des fonctions de la télécommande. Apporter toutes les clés à un concessionnaire agréé Mazda lorsque des clés supplémentaires sont nécessaires.

### ▼ Télécommande

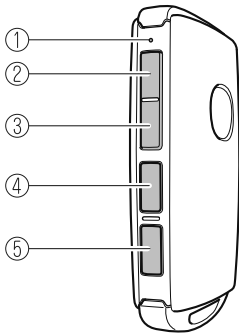

1. Témoin de fonctionnement
2. Touche de verrouillage (🔒)
3. Touche de déverrouillage (🔓)
4. Touche du hayon électrique (👉<sup>HOLD</sup>)\*
5. Touche de panique (👉<sup>HOLD</sup>)

### REMARQUE

- Les phares s'allument et s'éteignent en utilisant la télécommande. Se référer au Éclairage départ maison à la page 4-53.

- **(Avec système antivol)**  
Les feux de détresse clignotent lorsque le système antivol est armé ou désactivé.  
Se référer à Système antivol à la page 3-51.
- **(Avec la fonction avancée à télécommande)**  
Un bip sonore de confirmation retentit lorsque les portières, le hayon et la trappe de remplissage de carburant sont verrouillés/déverrouillés à l'aide de la clé. Si l'on veut, on peut aussi mettre le bip sonore hors service.  
Il est également possible de modifier le volume du bip sonore.  
Se référer à la section Paramètres dans le manuel d'utilisation de Mazda Connect.

Le témoin de fonctionnement clignote lorsque les touches sont enfoncés.

### Touche de verrouillage

Pour verrouiller les portières, le hayon et la trappe de remplissage de carburant, appuyer sur la touche de verrouillage ; les feux de détresse clignoteront une fois.

### **(Avec la fonction avancée à télécommande)**

Un bip sonore retentit une fois.

Pour confirmer que les toutes les portières, le hayon et la trappe de remplissage de carburant sont bien verrouillés, appuyer sur la touche de verrouillage de nouveau dans les 5 secondes. Si elles sont fermées et verrouillées, l'avertisseur se fera entendre.



\*Certains modèles.

## REMARQUE

- Lorsqu'une portière ou le hayon est ouvert(e) et que la touche de verrouillage est enfoncée, les portières fermées peuvent être verrouillées. Ensuite, toute autre portière ouverte ou le hayon peuvent être verrouillés en les fermant.
- Confirmer que toutes les portières, le hayon et la trappe de remplissage de carburant sont verrouillés de façon visuelle ou auditive grâce au double clic.
- S'assurer que toutes les portières, le hayon et la trappe de remplissage de carburant sont verrouillés après avoir appuyé sur le bouton.
- **(Avec système antivol)**  
Si la touche de verrouillage est enfoncée avec toutes les portières et le hayon fermés, les feux de détresse clignotent et le système antivol est armé.

### Touche de déverrouillage

Pour déverrouiller la portière conducteur et la trappe de remplissage de carburant, appuyer sur la touche de déverrouillage; les feux de détresse clignoteront deux fois.

**(Avec la fonction avancée à télécommande)**

Un bip sonore retentit 2 fois.

Pour déverrouiller les autres portières et le hayon, appuyer de nouveau sur la touche de déverrouillage dans les 5 secondes ; un bip sonore retentira alors deux fois.



## REMARQUE

- Le système peut être configuré pour déverrouiller toutes les portières, le hayon et la trappe de remplissage de carburant en appuyant une fois sur la touche de déverrouillage.  
Se référer à la section Paramètres dans le manuel d'utilisation de Mazda Connect.
- **(Fonction de verrouillage automatique)**  
Après les avoir déverrouillées en utilisant la clé, toutes les portières, le hayon et la trappe de remplissage de carburant seront verrouillés automatiquement si aucune des opérations suivantes n'est exécutée dans les 60 secondes environ. Si le véhicule est équipé d'un système antivol, les feux de détresse clignoteront pour confirmation. La durée à l'issue de laquelle les portières se verrouillent automatiquement peut être modifiée.  
Se référer à la section Paramètres dans le manuel d'utilisation de Mazda Connect.
  - Une portière ou le hayon est ouverte.
  - On met le contacteur sur une position autre que la position d'arrêt.
- **(Avec système antivol)**  
Si les portières sont déverrouillées en appuyant sur la touche de déverrouillage de la clé alors que le système antivol est désactivé, les feux de détresse clignotent deux fois pour indiquer que le système est désactivé.

### Touche du hayon électrique\*

Pour ouvrir/fermer le hayon, appuyer sur la touche du hayon électrique pendant une seconde ou plus lorsque le hayon est complètement ouvert/fermé.

Les feux de détresse vont clignoter deux fois et le hayon s'ouvre/se ferme complètement après le bip sonore.

Pour plus de détails sur le fonctionnement du hayon électrique, se référer à hayon électrique à la page 3-25.



### Touche de panique

Si vous vous apercevez de loin que quelqu'un essaie de pénétrer dans votre véhicule ou de l'endommager, maintenir la touche de panique enfoncée pour activer l'alarme du véhicule. Appeler les services d'urgence si nécessaire.



### **REMARQUE**

La touche de panique fonctionnera qu'une des portières ou le hayon soient ouverts ou fermés.

### **(Déclenchement de l'alarme)**

Appuyer sur la touche de panique pendant au moins 1 seconde déclenchera l'alarme pendant 2 minutes et 30 secondes et les mesures suivantes se déclencheront:

- L'avertisseur se fera entendre de manière intermittente.
- Les feux de détresse clignoteront.

### **(Arrêt de l'alarme)**

L'alarme s'arrête en appuyant sur une des touches de la clé.

### Fonction d'économie d'énergie

En activant la fonction d'économie d'énergie de la télécommande, les fonctions d'ouverture à télécommande avancée\*1 et de démarrage par bouton-poussoir s'éteignent et la consommation d'énergie de la pile de la télécommande est limitée.

La fonction de commande à distance est opérationnelle en actionnant l'interrupteur de la télécommande même lorsque la fonction d'économie d'énergie est activée. Cependant, le témoin de fonctionnement de la télécommande ne s'allume/clignote pas.

### **Activer la fonction d'économie d'énergie**

Après avoir activé la fonction d'économie d'énergie selon la procédure suivante, les feux de détresse s'allument et un son retentit\*1 une fois.

1. Appuyez 4 fois sur le bouton de verrouillage de la télécommande en moins de 3 secondes pour allumer le témoin de fonctionnement.
2. Appuyez sur le bouton de verrouillage de manière continue pendant 1,5 seconde ou plus lorsque le témoin de fonctionnement s'allume (pendant 5 secondes).
3. Appuyez sur l'un des boutons de la télécommande pour vous assurer que le témoin de fonctionnement ne s'allume/clignote pas.

\*Certains modèles.

## Désactiver la fonction d'économie d'énergie

Après avoir désactivé la fonction d'économie d'énergie selon la procédure suivante, les feux de détresse s'allument et un son retentit\*1 une fois.

1. Appuyez sur l'un des boutons de la télécommande pour vous assurer que le témoin de fonctionnement ne s'allume/clignote pas.
2. Appuyez 4 fois sur le bouton de verrouillage de la télécommande en moins de 3 secondes pour allumer le témoin de fonctionnement.
3. Appuyez sur le bouton de verrouillage de manière continue pendant 1,5 seconde ou plus lorsque le témoin de fonctionnement s'allume (pendant 5 secondes).

\*1 Avec la fonction avancée à télécommande

## ▼ Plage de fonctionnement

Le système fonctionne uniquement lorsque le conducteur se trouve dans le véhicule ou dans la plage de fonctionnement et qu'il est muni de la clé.

## Démarrage du moteur

### REMARQUE

- Le démarrage du moteur est possible même si la clé se trouve à l'extérieur du véhicule et à proximité immédiate d'une porte et d'une fenêtre. Cependant, il est important de toujours démarrer le moteur en étant installé dans le siège conducteur.

Si l'on fait démarrer le véhicule et que la clé ne se trouve pas dans le véhicule, le véhicule ne redémarrera pas après qu'on l'ait arrêté et qu'on ait mis le contacteur sur la position d'arrêt.

- Le compartiment à bagages se trouve hors de la plage de fonctionnement assurée, mais si la clé (télécommande) fonctionne, le moteur démarrera.

## Avec la fonction avancée à télécommande

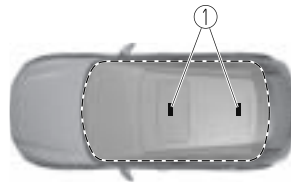

1. Antenne intérieure
2. Plage de fonctionnement

## Sans la fonction avancée à télécommande

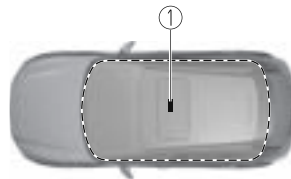

1. Antenne intérieure
2. Plage de fonctionnement

### REMARQUE

Le moteur peut ne pas démarrer si la clé se trouve dans les zones suivantes:

- Autour du tableau de bord

- Dans les compartiments de rangement, tels que la boîte à gant ou la console centrale

#### ▼ **Fonction de suspension de clé**

Si une clé est laissée à l'intérieur du véhicule, les fonctions de la clé laissée dans le véhicule seront suspendues momentanément pour empêcher que le véhicule soit volé.

Pour restaurer les fonctions, appuyez sur le bouton de déverrouillage sur la clé des fonctions suspendues dans le véhicule.

## Système d'ouverture à télécommande avancée

### Système d'ouverture à télécommande avancée\*

#### ▼ Système d'ouverture à télécommande avancée



#### PRUDENCE

#### Les ondes radio émises par la clé peuvent perturber le fonctionnement d'équipements médicaux, tels que les stimulateurs cardiaques:

Avant d'utiliser la clé à proximité de personnes utilisant des équipements médicaux, demandez à votre médecin ou au fabricant de ces équipements si les ondes radio émises par la clé risquent de perturber leur fonctionnement.

La fonction avancée à télécommande vous permet de verrouiller/déverrouiller la portière, le hayon et la trappe de remplissage de carburant, ou d'ouvrir le hayon tout en étant muni de la clé.

Les anomalies ou les alertes du système sont indiquées par les bips d'alarme suivants.

- Avertissement sonore de capteur tactile inutilisable  
Se référer à Avertissement sonore de capteur tactile inutilisable (avec la fonction avancée à télécommande) à la page 7-41.
- Avertissement sonore d'interrupteur de verrouillage de portières sur le hayon inutilisable  
Se référer à Avertissement sonore d'interrupteur de verrouillage de portières sur le hayon inutilisable (avec fonction d'ouverture à télécommande avancée) à la page 7-41.

- Avertisseur sonore de clé laissée dans le compartiment à bagages  
Se référer à Avertisseur sonore de clé laissée dans le compartiment à bagages (avec la fonction avancée à télécommande) à la page 7-41.
- Avertisseur sonore de clé laissée dans le véhicule  
Se référer à Avertisseur sonore de clé laissée dans le véhicule (avec la fonction avancée à télécommande) à la page 7-41.

#### REMARQUE

Les fonctions du système d'ouverture à télécommande avancée peuvent être désactivées afin de prévenir tout effet indésirable possible sur un utilisateur portant un stimulateur cardiaque ou un autre appareil médical. Si le système est désactivé, il vous sera impossible de démarrer le moteur avec la clé. S'adresser à un concessionnaire agréé Mazda pour plus de détails. Si le système d'ouverture à télécommande avancée a été désactivé, il vous sera possible de démarrer le moteur en suivant la procédure indiquée quand la pile de la clé est morte. Se référer à Fonction de démarrage du moteur lorsque la pile de la clé est à plat à la page 4-8.

# Système d'ouverture à télécommande avancée

## Plage de fonctionnement

### ▼ Plage de fonctionnement

Le système fonctionne uniquement lorsque le conducteur se trouve dans le véhicule ou dans la plage de fonctionnement et qu'il est muni de la clé.

### REMARQUE

Lorsque la pile est déchargée ou dans les zones soumises à des ondes ou des interférences radio de forte intensité la plage de fonctionnement peut être réduite ou le système peut ne pas fonctionner. Pour déterminer le remplacement de la pile, se référer à Système d'ouverture à télécommande à la page 3-4.

### ▼ Verrouillage/déverrouillage à l'aide du capteur tactile

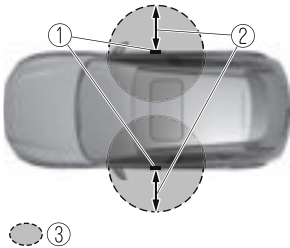

1. Antenne extérieur
2. 80 cm (31 in)
3. Plage de fonctionnement

### REMARQUE

- Le système risque de ne pas fonctionner à proximité immédiate des fenêtres ou poignées de portières.

- Si la clé est laissée dans les zones suivantes et que vous quittez le véhicule, les portières peuvent être verrouillées selon les conditions d'ondes radio même si la clé est laissée à l'intérieur du véhicule.
  - Autour du tableau de bord
  - Dans les compartiments de rangement, tels que la boîte à gant ou la console centrale
  - À proximité d'un dispositif de communication tel qu'un téléphone mobile

### ▼ Verrouillage à l'aide de l'interrupteur de verrouillage de portières/Déverrouillage à l'aide du système d'ouverture électrique du hayon

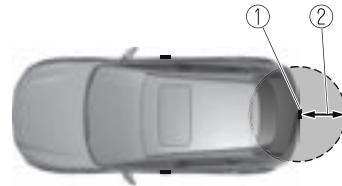

1. Antenne extérieur
2. 80 cm (31 in)
3. Plage de fonctionnement

## Serrures des portières

### ▼ Serrures des portières

#### PRUDENCE

**Toujours emmener les enfants ou les animaux de compagnie avec soi, ou laisser avec eux une personne responsable:**

Le fait de laisser un enfant ou un animal sans surveillance dans un véhicule en stationnement est dangereux. Lorsqu'il fait chaud, la température intérieure d'un véhicule peut augmenter à tel point que cela peut entraîner une maladie cérébrale ou même la mort.

**Ne pas laisser la clé dans le véhicule si des enfants s'y trouvent, et les garder dans un endroit où les enfants ne les trouveront pas et ne joueront pas avec:**

Le fait de laisser des enfants dans le véhicule avec la clé est dangereux. Cela pourrait entraîner des blessures ou la mort de quelqu'un.

**Garder toutes les portières verrouillées lors de la conduite:**

Des portières déverrouillées dans un véhicule en mouvement sont dangereuses. Les passagers peuvent tomber si une portière est ouverte par inadvertance et peuvent facilement être éjectés lors d'un accident.

**Toujours fermer toutes les vitres et le toit ouvrant transparent, verrouiller les portières, la trappe de remplissage de carburant et le hayon et emporter la clé avec soi lorsque le véhicule est laissé sans surveillance:**

Laisser votre véhicule déverrouillé est dangereux, les enfants peuvent s'enfermer dans un véhicule chaud, pouvant entraîner leur mort. De même, un véhicule non verrouillé est une cible facile pour les voleurs et les intrus.

**Après avoir fermé les portières et le hayon, toujours vérifier qu'ils sont bien fermés :**

Des portières et le hayon mal fermés sont dangereux. Si le véhicule est conduit avec une portière ou le hayon mal fermé, la portière ou le hayon risquerait en effet de s'ouvrir de manière inattendue et de causer un accident.

**Toujours confirmer la sécurité du véhicule avant d'ouvrir une portière et le hayon :**

Il est dangereux d'ouvrir une portière ou le hayon de manière précipitée. Un autre véhicule ou un piéton pourrait être heurté et cela entraînerait un accident.



## ATTENTION

- Toujours vérifier les conditions autour du véhicule avant l'ouverture/fermeture des portières et du hayon et faire preuve de prudence lors de vents forts ou lorsque garé sur une pente. Ne pas être au courant des conditions autour du véhicule est dangereux car les doigts pourraient se coincer dans la portière et le hayon ou un piéton passant pourrait être heurté, entraînant un accident inattendu ou des blessures.

## REMARQUE

- Toujours arrêter le moteur et verrouiller les portières. De plus, ne pas laisser d'objets de valeur dans l'habitacle afin d'éviter les vols.
- Si la clé est laissée dans les zones suivantes et que vous quittez le véhicule, les portières peuvent être verrouillées selon les conditions d'ondes radio même si la clé est laissée à l'intérieur du véhicule.
  - Autour du tableau de bord
  - Dans les compartiments de rangement, tels que la boîte à gant ou la console centrale
  - À proximité d'un dispositif de communication tel qu'un téléphone mobile
- Lorsque le contacteur est tourné sur ACC ou ON, l'option de prévention de verrouillage du véhicule évite que quelqu'un ne se retrouve à l'extérieur du véhicule sans les clés.

Toutes les portières, trappe de remplissage de carburant et le hayon se déverrouilleront automatiquement s'ils ont été verrouillés à l'aide du verrouillage électrique des portières avec une portière ou le hayon ouvert. L'option de prévention de verrouillage du véhicule ne fonctionne pas lorsque le contact est coupé.

Quand toutes les portières, la trappe de remplissage de carburant et le hayon sont verrouillés à l'aide du verrouillage électrique des portières et qu'une portière, le hayon ou la trappe de remplissage de carburant est ouvert(e), les portières, la trappe de remplissage de carburant et le hayon fermés sont verrouillés. Après cela, quand toutes les portières et le hayon sont fermés, toutes les portières et le hayon sont verrouillés. Toutefois, si la clé est à l'intérieur du véhicule, toutes les portières, la trappe de remplissage de carburant et le hayon sont automatiquement déverrouillés.

### **(Avec la fonction avancée à télécommande)**

Le bip sonore retentit pendant environ 10 secondes pour informer le conducteur que la clé est restée à l'intérieur du véhicule.

### **(Sans la fonction avancée à télécommande)**

L'avertisseur retentit à deux reprises pour informer le conducteur que la clé est restée à l'intérieur du véhicule.

## Portières et serrures

---

### · (Système de contrôle du déverrouillage des portes avec détection des collisions)

Ce système déverrouille automatiquement les portières, la trappe de remplissage de carburant et le hayon dans le cas où le véhicule serait impliqué dans un accident, afin de permettre aux passagers de sortir immédiatement du véhicule et d'éviter de rester piégés à l'intérieur. Tandis que le contacteur est sur ON et dans le cas où le véhicule reçoit un impact assez fort pour gonfler les coussins d'air, toutes les portières, la trappe de remplissage de carburant et le hayon sont automatiquement déverrouillées 6 secondes après le moment de l'accident.

Les portières, la trappe de remplissage de carburant et le hayon peuvent ne pas se déverrouiller selon la direction et la force de l'impact, et d'autres conditions de l'accident.

Si les systèmes liés aux portières ou à la batterie sont défectueux, les portières, la trappe de remplissage de carburant et le hayon peuvent ne pas se déverrouiller selon le type de votre véhicule.

### ▼ Déverrouillage à l'aide de la clé auxiliaire

Seule la portière du conducteur peut être déverrouillée à l'aide de la clé auxiliaire.

Se référer à Clés à la page 3-2.

Insérer la clé auxiliaire pendant que la poignée de la portière du conducteur est tirée, puis tourner la clé du côté déverrouillage. Tourner la clé auxiliaire dans sa position initiale avant de la retirer.

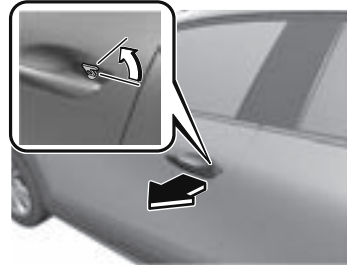

### REMARQUE

Si l'on essaie d'ouvrir la portière du conducteur en utilisant une clé auxiliaire non autorisée, le barillet de la clé tournera mais la portière ne se déverrouillera pas.

▼ **Verrouillage, déverrouillage à l'aide du capteur tactile, la poignée de la portière (avec la fonction avancée à télécommande)**

En touchant la zone de détection du capteur tactile, diverses opérations de verrouillage/déverrouillage peuvent être effectuées sans sortir la clé d'un sac ou d'une poche.

Il existe deux types de capteurs tactiles utilisés pour le verrouillage et le déverrouillage, et chaque capteur est intégré dans la poignée extérieure des portières du conducteur et du passager avant.

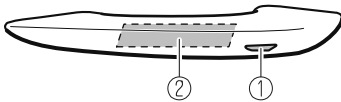

1. Zone de détection du capteur tactile de verrouillage de portière (pression du côté extérieur de la poignée de portière)
2. Zone de détection du capteur tactile de déverrouillage de portière (côté intérieur de la poignée de portière)

**REMARQUE**

- Lors du verrouillage/déverrouillage avec la télécommande portée, toucher la zone de détection du capteur tactile de la manière suivante.

**Verrouillage**

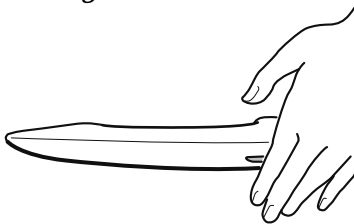

**Déverrouillage**

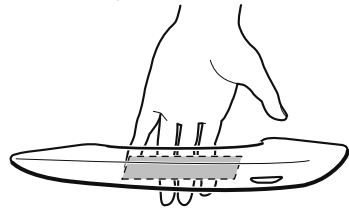

- Il est possible que le système ne puisse fonctionner normalement dans les conditions suivantes.
  - Vous touchez simultanément la zone de détection du capteur tactile de verrouillage de portière et la zone de détection du capteur tactile de déverrouillage de portière en même temps.

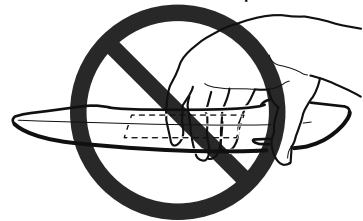

- Vous touchez la zone de détection du capteur tactile tout en portant des gants.
- Des corps étrangers tels que de la neige ou de la saleté sont collés sur la zone de détection du capteur tactile.
- Vous tirez la poignée de portière juste après avoir touché la zone de détection du capteur tactile.
- Le système peut fonctionner si le côté extérieur de la poignée de portière d'une porte avant est éclaboussée d'eau par un lave-auto ou par la pluie lorsque la télécommande se trouve dans la plage de fonctionnement.

## Portières et serrures

---

- Si le système ne fonctionne pas même si vous touchez correctement la zone de détection du capteur tactile, relâchez le capteur tactile une fois, puis touchez à nouveau la zone de détection du capteur tactile après avoir attendu 3 secondes environ.

### Verrouillage

Pour verrouiller, touchez la zone de détection du capteur tactile de verrouillage de porte avec toutes les conditions suivantes remplies.

- Le contacteur est positionné sur OFF.
- Toutes les portières sont fermées.
- Vous portez la télécommande.

Les emplacements suivants sont verrouillés en touchant la zone de détection du capteur tactile de verrouillage de porte.

- Toutes les portières
- Trappe de remplissage de carburant
- Hayon

Lors du déverrouillage, les feux de détresse s'allument et un son retentit une fois.

### Déverrouillage

Pour déverrouiller, touchez la zone de détection du capteur tactile de déverrouillage de porte avec toutes les conditions suivantes remplies.

- Le contacteur est positionné sur OFF.
- La portière du conducteur est verrouillée.
- Trois secondes ou plus se sont écoulées depuis que les portes ont été verrouillées.
- Vous portez la télécommande.

### **(Déverrouillage de la portière du conducteur)**

Les emplacements suivants sont déverrouillés en touchant la zone de

détection du capteur tactile de déverrouillage de la portière du conducteur.

- Portière du conducteur
- Trappe de remplissage de carburant

### **REMARQUE**

- L'emplacement à déverrouiller peut être modifié.  
Se référer à la section Paramètres dans le manuel d'utilisation de Mazda Connect.

Lors du déverrouillage, les feux de détresse s'allument et un son retentit deux fois.

### **(Déverrouillage de la portière du passager avant)**

Les emplacements suivants sont déverrouillés en touchant la zone de détection du capteur tactile de déverrouillage de la portière du passager avant.

- Toutes les portières
- Trappe de remplissage de carburant
- Hayon

Lors du déverrouillage, les feux de détresse s'allument et un son retentit deux fois.

### **REMARQUE**

- S'assurer que toutes les portières et le hayon sont bien verrouillés.  
Pour le hayon, le déplacer sans appuyer sur le système d'ouverture électrique du hayon pour vérifier qu'il n'a pas été laissé entrouvert.
- Un bip sonore de confirmation se fait entendre lorsque les portières, la trappe de remplissage de carburant et le hayon sont verrouillés/déverrouillés à l'aide du capteur tactile. Si l'on veut, on peut aussi mettre le bip sonore hors service.

Il est également possible de modifier le volume du bip sonore. Se référer à la section Paramètres dans le manuel d'utilisation de Mazda Connect.

- **(Avec système antivol)**

Les feux de détresse clignotent lorsque le système antivol est armé ou désactivé.

Se référer à Système antivol à la page 3-51.

- Le réglage peut être modifié de sorte que les portières, la trappe de remplissage de carburant et le hayon se verrouillent automatiquement sans toucher la zone de détection du capteur tactile.

Se référer à la section Paramètres dans le manuel d'utilisation de Mazda Connect.

**(Fonction de verrouillage automatique après éloignement)**

Un bip sonore se fait entendre lorsque toutes les portières et le hayon sont fermés et que la télécommande est transportée. Toutes les portières, la trappe de remplissage de carburant et le hayon sont verrouillés automatiquement lorsque la télécommande se trouve hors des limites de la plage de fonctionnement. Les feux de détresse clignoteront une fois. (Même si le conducteur reste dans la plage de fonctionnement, toutes les portières, la trappe de remplissage de carburant et le hayon seront automatiquement verrouillés après 30 secondes environ.) Si le conducteur sort de la plage de fonctionnement avant que les portières et le hayon soient complètement fermés ou qu'une autre télécommande est laissée dans le véhicule, la fonction de verrouillage automatique après éloignement ne fonctionnera pas. Toujours vérifier que toutes les portières et le hayon sont fermés et verrouillés avant de quitter le véhicule. La fonction de verrouillage automatique après éloignement ne ferme pas les lève-vitres électriques.

- **(Fonction de reverrouillage automatique)**

Après les avoir déverrouillés en utilisant le capteur tactile, toutes les portières, la trappe de remplissage de carburant et le hayon seront verrouillés automatiquement si aucune des opérations suivantes n'est exécutée dans les 60 secondes environ.

- Ouverture d'une portière et du hayon.
- Mise du contacteur sur une position autre que la position d'arrêt.

## Portières et serrures

Si le véhicule est équipé d'un système antivol, les feux de détresse clignoteront pour confirmation. La durée à l'issue de laquelle les portières se verrouillent automatiquement peut être modifiée.

Se référer à la section Paramètres dans le manuel d'utilisation de Mazda Connect.

### ▼ Verrouillage, déverrouillage à l'aide de la télécommande

Les emplacements suivants peuvent être verrouillés/déverrouillés en utilisant la télécommande du système d'ouverture à télécommande. Se référer à Système d'ouverture à télécommande (page 3-4).

- Toutes les portières
- Trappe de remplissage de carburant
- Hayon

### ▼ Verrouillage, déverrouillage à l'aide de la commande de verrouillage de la portière

#### Interrupteur de verrouillage des portières sur la portière du conducteur et du passager avant

Les emplacements suivants sont verrouillés/déverrouillés en appuyant sur l'interrupteur de verrouillage de portière.

- Toutes les portières
- Trappe de remplissage de carburant
- Hayon

### Portière du conducteur



1. Déverrouiller
2. Verrouiller

### Portière du passager avant



1. Déverrouiller
2. Verrouiller

### REMARQUE

- Pour éviter que la télécommande ne reste dans le véhicule, s'assurer de l'emporter avant de verrouiller.
- Après avoir verrouillé en appuyant sur l'interrupteur de verrouillage des portières et lorsque le hayon est fermé en dernier avec la télécommande dans le véhicule, seul le hayon est déverrouillé.

### Verrouillage de l'extérieur à l'aide de l'interrupteur de verrouillage des portières

Pour verrouiller de l'extérieur à l'aide de l'interrupteur de verrouillage des portières, appuyer sur le côté

verrouillage de l'interrupteur de verrouillage des portières lorsque toutes les conditions suivantes sont remplies, puis fermer toutes les portières.

- Le contacteur est positionné sur OFF.
- L'une des portières est ouverte.

### REMARQUE

Après avoir verrouillé en appuyant sur l'interrupteur de verrouillage des portières et lorsque toutes les portières sont fermées avec la télécommande dans le véhicule, toutes les portières, le hayon et la trappe de remplissage de carburant sont déverrouillés.

### Interrupteur de verrouillage des portières sur le hayon (avec la fonction d'ouverture à télécommande avancée)

#### Avec hayon électrique

Toutes les portières, la trappe de remplissage de carburant et le hayon peuvent être verrouillés en appuyant sur l'interrupteur de verrouillage des portières.

En outre, le hayon se ferme automatiquement après le verrouillage.



#### Sans hayon électrique

Toutes les portières, la trappe de remplissage de carburant et le hayon peuvent être verrouillés en appuyant sur l'interrupteur de verrouillage des portières.



#### Avec hayon électrique

Pour verrouiller à l'aide de l'interrupteur de verrouillage des portières, appuyer sur l'interrupteur de verrouillage des portières lorsque toutes les conditions suivantes sont remplies. Le hayon se ferme automatiquement après le verrouillage.

- Vous portez la télécommande.

## Portières et serrures

---

- Le contacteur est positionné sur OFF.
- Toutes les portières sont fermées.
- Le hayon ne s'ouvre/ferme pas automatiquement.
- Le véhicule est arrêté.

### (Avec système antivol)

Lors du verrouillage, un bip sonore retentit 1 fois.

De plus, avant la fermeture du hayon, les feux de détresse s'allument 2 fois et un long bip sonore retentit.

Lorsque le hayon se ferme, les feux de détresse s'allument 1 fois.

### (Sans système antivol)

Lors du verrouillage, les feux de détresse s'allument et un bip sonore retentit 1 fois.

De plus, avant la fermeture du hayon, les feux de détresse s'allument 2 fois et un long bip sonore retentit.

Pour plus de détails sur le fonctionnement du hayon électrique, se référer à hayon électrique à la page 3-25.

### Sans hayon électrique

Pour verrouiller à l'aide de l'interrupteur de verrouillage des portières, appuyer sur l'interrupteur de verrouillage des portières lorsque toutes les conditions suivantes sont remplies, puis fermer le hayon.

- Vous portez la télécommande.
- Le contacteur est positionné sur OFF.
- Toutes les portières sont fermées.

### (Avec système antivol)

Lors du verrouillage, un bip sonore retentit 1 fois.

Lorsque le hayon se ferme, les feux de détresse s'allument 1 fois.

### (Sans système antivol)

Lors du verrouillage, les feux de détresse s'allument et un bip sonore retentit 1 fois.

### REMARQUE

- Pour éviter que la télécommande ne reste dans le véhicule, s'assurer de l'emporter avant de verrouiller.
- Après avoir verrouillé en appuyant sur l'interrupteur de verrouillage des portières et lorsque le hayon est fermé avec la télécommande dans le véhicule, le hayon est déverrouillé.

### ▼ Fonction de verrouillage/déverrouillage automatique

## PRUDENCE

### Ne pas tirer la poignée intérieure d'une portière avant:

Il est dangereux de tirer la poignée intérieure d'une portière avant pendant que le véhicule se déplace. Des passagers risquent de tomber du véhicule si la portière s'ouvre accidentellement, et de subir des blessures graves ou mortelles.

- Lorsque la vitesse du véhicule dépasse 20 km/h (12 mi/h), toutes les portières, la trappe de remplissage de carburant et le hayon se verrouillent automatiquement.
- Lorsque le contacteur est positionné sur OFF, toutes les portières, la trappe de remplissage de carburant et le hayon se déverrouillent automatiquement.

Il est possible de modifier les paramètres de la fonction de



verrouillage/déverrouillage automatique.

Se référer à la section Paramètres dans le manuel d'utilisation de Mazda Connect.

### ▼ Verrouillage, déverrouillage à l'aide de la commande intérieure de verrouillage

#### Opération depuis l'intérieur

Pour verrouiller une portière de l'intérieur, appuyer sur la commande de verrouillage.

Pour déverrouiller, le tirer vers l'extérieur.

Celle-ci ne commande pas les serrures de l'autre portière.

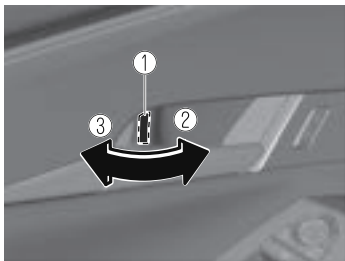

1. Déverrouillé : Témoin rouge
2. Verrouiller
3. Déverrouiller

#### Opération depuis l'extérieur

Pour verrouiller une portière avec sa commande de verrouillage de l'extérieur, appuyer sur la commande de verrouillage de portière à la position de verrouillage et fermer la portière (il est inutile de maintenir la poignée de la portière en position ouverte).

Celle-ci ne commande pas les serrures de l'autre portière.



#### REMARQUE

Lorsque la portière est verrouillée en suivant cette méthode:

- Faire attention de ne pas laisser la clé dans le véhicule.
- Il n'est pas possible de verrouiller les portières avec la commande de verrouillage de portière si l'une des portières ou le hayon sont ouverts et que le contacteur est positionné sur ACC ou ON.
- Toutes les portières, la trappe de remplissage de carburant et le hayon sont déverrouillés lorsque le bouton de verrouillage de toutes les portières est poussé vers le côté verrouillage et que toutes les portières sont fermées, avec la télécommande laissée dans le véhicule.

## Portières et serrures

### ▼ Verrous de sécurité pour enfants des portières arrière

Les portières arrière qui ont été verrouillées à l'aide du verrou de sécurité pour enfants placé en position de verrouillage ne peuvent pas être ouvertes de l'intérieur du véhicule. Pour assurer la sécurité des enfants, placer le verrou de sécurité pour enfants en position de verrouillage pour les deux portières arrière. Pour ouvrir une portière arrière avec le verrou de sécurité enfant placé en position de verrouillage, tirer la poignée extérieure de la portière avec le bouton de verrouillage à l'intérieur du véhicule en position déverrouillée.

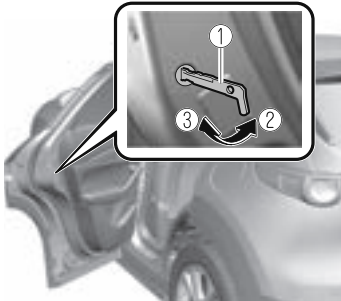

1. Clé auxiliaire (page 3-2)
2. Déverrouiller
3. Verrouiller

## Hayon

### ▼ Hayon

#### PRUDENCE

#### **Ne jamais laisser une personne s'asseoir dans le compartiment à bagages pendant la conduite:**

Le fait de laisser une personne s'asseoir dans le compartiment à bagages pendant la conduite est dangereux. La personne assise dans le compartiment à bagages risque d'être blessée gravement ou mortellement en cas de freinage brusque ou de collision.

#### **Ne pas conduire avec le hayon ouvert:**

Du gaz d'échappement dans l'habitacle du véhicule est dangereux. Un hayon ouvert dans un véhicule en mouvement fait entrer des gaz d'échappement dans l'habitacle. Ces gaz contiennent du monoxyde de carbone (CO) qui est incolore, inodore et extrêmement dangereux pour la santé, il peut entraîner une perte de conscience et la mort. De plus, un hayon ouvert peut faire que des passagers tombent hors du véhicule en cas d'accident.

### Ne pas empiler ou laisser vos bagages chargés sans sécurité dans le compartiment à bagages:

Sinon, les bagages peuvent se déplacer ou s'effondrer, entraînant des blessures ou un accident. En outre, ne pas charger de bagages plus haut que les dossiers des sièges. Cela peut affecter le côté ou le champ de vue arrière. De plus, si les coussins d'air se déploient, la cargaison peut se disperser, ce qui peut entraîner des blessures graves ou la mort.

### **!** ATTENTION

- Avant d'ouvrir le hayon, retirer toute accumulation de neige et de glace qui se trouverait dessus. Sinon, le hayon pourrait se fermer sous le poids de la neige et de la glace, résultant en des blessures.
- Soyez prudent lors de l'ouverture/fermeture du hayon lors de vents très forts. Si une forte rafale de vent souffle contre le hayon, elle pourrait le fermer soudainement, résultant en des blessures.
- Ouvrir complètement le hayon et s'assurer qu'il reste ouvert. Si vous n'ouvrez le hayon que partiellement, il pourrait se refermer brutalement en raison de vibrations ou de rafales de vent et causer des blessures.
- Lors du chargement ou déchargement des bagages dans le compartiment à bagages, éteignez le moteur. Sinon, vous pourriez être brûlé par la chaleur des gaz d'échappement.

- Faites attention à ne pas appliquer de force excessive au vérin amortisseur sur le hayon, comme en posant la main sur le vérin. Sinon, le vérin amortisseur peut se plier et affecter le fonctionnement du hayon.

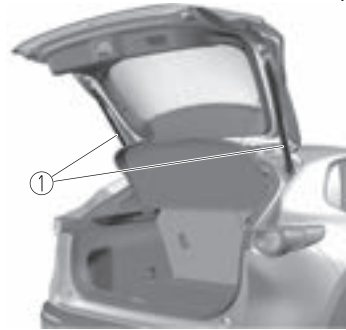

#### 1. Vérin amortisseur

- Ne pas modifier ou remplacer le vérin amortisseur du hayon. S'adresser à un concessionnaire agréé Mazda si un vérin amortisseur de hayon est déformé ou endommagé par exemple à la suite d'une collision ou en cas d'autres problèmes.

### ▼ Ouverture et fermeture du hayon

#### Ouverture du hayon

#### Utilisation de l'ouverture électrique du hayon

Pour déverrouiller les portières et le hayon, puis appuyer sur le système d'ouverture électrique du hayon, soulever le hayon lorsque le loquet est libéré.

## Portières et serrures

Pour l'utilisation du hayon électrique, se référer à hayon électrique à la page 3-25.



### REMARQUE (Avec la fonction avancée à télécommande)

- Un hayon verrouillé peut aussi être ouvert tandis que l'on est muni de la clé.
- Lors de l'ouverture du hayon avec les portières et le hayon verrouillés, le relâchement de la gâche du hayon peut nécessiter plusieurs secondes une fois qu'on a appuyé sur l'ouverture électrique du hayon.
- Il est possible de fermer le hayon lorsque les portières sont verrouillées à l'aide de la clé laissée dans le véhicule. Cependant, afin de ne pas enfermer la clé dans le véhicule, il est possible d'ouvrir le hayon en appuyant sur le système d'ouverture électrique du hayon. Si le hayon ne peut pas être ouvert malgré cette procédure, le refermer tout d'abord complètement puis appuyer sur l'ouverture électrique du hayon pour l'ouvrir complètement.
- Lorsque la gâche du hayon est relâchée en appuyant sur l'ouverture électrique du hayon, celui-ci se soulève légèrement. Si le hayon n'a pas fonctionné depuis un certain temps, il ne peut pas être levé.

### Pour l'ouvrir

Appuyer à nouveau sur l'ouverture électrique du hayon.

### Pour le fermer

Pour fermer le hayon à partir de la position légèrement soulevée, commencer par l'ouvrir en appuyant sur le système d'ouverture électrique du hayon, puis attendre 1 seconde ou plus, puis fermer le hayon.

- Si la batterie du véhicule est déchargée ou s'il y a une anomalie du système électrique et que le hayon ne peut pas être déverrouillé, il est possible de l'ouvrir en effectuant la procédure d'urgence. Se référer à Lorsqu'il n'est pas possible d'ouvrir le hayon à la page 7-45.

### Fermeture du hayon

Abaisser doucement le hayon à l'aide de la cavité de poignée du hayon, puis pousser dessus à deux mains pour le fermer.

Ne pas le claquer. Tirer le hayon vers le haut pour s'assurer qu'il est bien verrouillé.

Pour l'utilisation du hayon électrique, se référer à hayon électrique à la page 3-25.



 **PRUDENCE**

**Ne pas conduire le véhicule lorsque l'indication d'avertissement de hayon ouvert est affichée :**

Sinon, le hayon risque de s'ouvrir inopinément et de provoquer un accident.

**REMARQUE**

S'assurer que le hayon est bien fermé. Déplacer le hayon sans appuyer sur le système d'ouverture électrique du hayon pour vérifier que le hayon n'a pas été laissé entrouvert.

**▼ Hayon électrique\***

Le hayon électrique s'ouvre/se ferme électriquement en utilisant les commandes dans le véhicule ou sur la télécommande du système d'ouverture.

 **PRUDENCE**

**Surveiller le hayon électrique pendant qu'il s'ouvre ou se ferme et vous assurer qu'il se ferme complètement:**

Il est dangereux d'ouvrir ou de fermer le hayon électrique sans surveillance. À cause d'obstacles non vus et du dispositif de sécurité, le hayon peut ne pas se refermer complètement et, si personne ne s'en aperçoit, entraîner une blessure grave voire mortelle si un passager venait à tomber du véhicule. Toujours vous assurer que la zone qui entoure le hayon ne contient pas d'obstacle avant de l'activer.

**Toujours s'assurer que la zone autour du hayon électrique ne présente pas de danger avant de l'actionner électriquement.**

Il est dangereux de ne pas vérifier qu'il n'y ait personne dans la zone autour du hayon avant d'actionner celui-ci à l'aide de l'interrupteur du hayon électrique ou de la touche du système d'ouverture à télécommande. Une personne risquerait de se trouver coincée entre le hayon et un objet gênant lors de l'ouverture électrique du hayon, ou entre le hayon et le véhicule lors de sa fermeture électrique, ce qui pourrait causer un accident et de graves blessures.

## Portières et serrures

### Ne jamais autoriser les enfants à utiliser le système du hayon électrique:

Il est dangereux de laisser les enfants utiliser l'interrupteur du hayon électrique et le système d'ouverture à télécommande. Les enfants ne sont pas conscients que les gens peuvent se faire coincer les doigts et les mains lorsque le hayon est en mouvement. Si le cou, la tête ou les mains d'une personne se trouvent coincées dans une portière qui se ferme, des blessures graves ou mortelles pourraient s'ensuivre.

### ATTENTION

- Lorsque vous refermez le hayon électrique, s'assurer qu'il n'y a pas de matières étrangères autour de la gâche. Si des matières étrangères bloquent la gâche, le hayon risque de ne pas se fermer correctement.



1. Gâche

- Ne pas installer des accessoires sur le hayon électrique autres que les accessoires spécifiés. Autrement il ne pourra pas être ouvert/fermé automatiquement et cela pourrait entraîner une panne.
- Faire bien attention lorsqu'on fait passer le hayon électrique du mode de fonctionnement électrique au mode manuel. Le hayon électrique risquerait de s'ouvrir/se fermer inopinément selon sa position, et des blessures pourraient s'ensuivre.

### REMARQUE

- Ne pas forcer inutilement sur le hayon électrique pendant l'ouverture/fermeture électrique. Forcer inutilement sur le hayon pourrait automatiquement modifier la direction du mouvement. Ceci pourrait aussi causer une panne.
- Le hayon électrique peut ne pas s'ouvrir/se fermer électriquement si le véhicule est garé sur un terrain en pente, si il y a un vent fort ou si il est chargé de neige.
- Si un fusible du système de hayon électrique a sauté, il est impossible d'ouvrir le hayon en utilisant l'interrupteur du hayon électrique ou l'ouverture électrique du hayon. Utiliser le levier d'urgence pour ouvrir le hayon.
- Fermer entièrement le hayon électrique avant de débrancher la batterie du véhicule. Si la batterie est débranchée lorsque le hayon est ouvert, celui-ci ne peut pas être ouvert ou fermé automatiquement une fois la batterie rebranchée. Si cela se produit, fermer complètement le hayon manuellement pour restaurer la fonction d'ouverture/de fermeture entièrement automatique.

- Si le hayon est chargé de neige, enlever la neige avant de faire fonctionner le hayon électrique. L'utilisation du hayon électrique avec une force excessive appliquée sur le hayon peut l'endommager.

### **Commande via la télécommande**

Lorsque la touche du hayon électrique sur la télécommande est maintenue enfoncée pendant environ 1 seconde ou plus et que toutes les conditions suivantes sont remplies, les feux de détresse clignotent 2 fois, un bip sonore retentit et le hayon s'ouvre/se ferme automatiquement complètement.

- Le contacteur est positionné sur OFF.
- Le véhicule est arrêté.

Se référer à Télécommande à la page 3-5.

### **REMARQUE**

- Lorsque le hayon est ouvert avec la touche de hayon électrique de la télécommande, le hayon peut être ouvert même s'il est verrouillé.
- Si le bouton du hayon électrique sur la télécommande est enfoncé pendant l'ouverture ou la fermeture électrique du hayon, un bip sonore retentit et le hayon s'arrête. En appuyant de nouveau sur le bouton du hayon électrique, le mouvement du hayon s'inverse.

### **Fonctionnement à l'aide de l'interrupteur uniquement pour le hayon électrique**

#### **Conditions de fonctionnement**

#### **Ouverture du hayon**

Si le véhicule remplit toutes les conditions de fonctionnement suivantes, il est possible d'ouvrir le hayon électrique en utilisant la fonction électrique.

- Toutes les portières et le hayon sont déverrouillés.
- Le véhicule est arrêté.
- **(Boîte de vitesses manuelle)**  
Le contacteur est placé sur une position autre que ON, ou lorsque le frein de stationnement est serré et que le levier de vitesses est positionné sur N et le contacteur sur ON.
- **(Boîte de vitesses automatique)**  
Le contacteur est placé sur une position autre que ON ou le levier sélecteur est positionné sur P et le contacteur sur ON.

#### **Fermeture du hayon**

- Le véhicule est arrêté.
- **(Boîte de vitesses manuelle)**  
Le contacteur est placé sur une position autre que ON, ou lorsque le frein de stationnement est serré et que le levier de vitesses est positionné sur N et le contacteur sur ON.
- **(Boîte de vitesses automatique)**  
Le contacteur est placé sur une position autre que ON ou le levier sélecteur est positionné sur P et le contacteur sur ON.

## Portières et serrures

### REMARQUE

Si le levier de changement de vitesse/levier sélecteur est déplacé dans une autre position et que le véhicule est déplacé alors que le hayon s'ouvre/se ferme automatiquement, le hayon fonctionne de la manière suivante :

- **Lorsque le hayon s'ouvre**  
Un bip sonore retentit et le hayon se déplace automatiquement en sens inverse et se ferme.
- **Lorsque le hayon se ferme**  
Un bip sonore retentit, mais le hayon continue de se fermer.

### Opération depuis le siège conducteur (Pour l'ouverture/la fermeture)

Appuyer sur l'interrupteur du hayon électrique pendant environ 1 seconde ou plus pendant que le hayon est en position ouverte/fermée complète. Les feux de détresse clignotent deux fois et le hayon s'ouvre/se ferme complètement après un bip sonore.

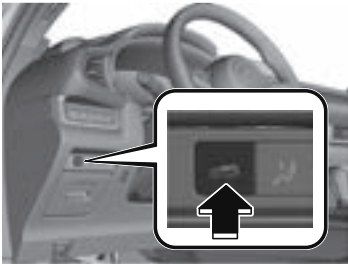

### Opération depuis l'extérieur (Pour l'ouverture)

Appuyer sur le système d'ouverture électrique du hayon. Les feux de détresse vont clignoter deux fois et le hayon s'ouvre automatiquement après le bip sonore.

#### (Avec la fonction avancée à télécommande)

Un hayon verrouillé peut aussi être ouvert tandis que l'on est muni de la clé.



### Opération depuis l'extérieur (Pour la fermeture)

Appuyer sur l'interrupteur de fermeture du hayon électrique pendant que le hayon est complètement ouvert. Les feux de détresse vont clignoter deux fois et le hayon se ferme automatiquement après le bip sonore.

#### (Avec la fonction avancée à télécommande)

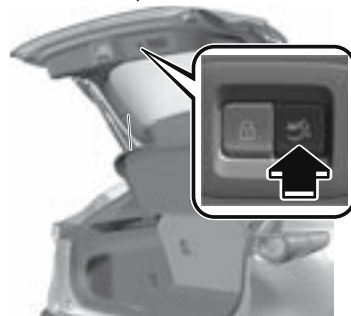



(Sans la fonction avancée à télécommande)



**Fonctionnement à l'aide de l'interrupteur de verrouillage des portières (avec la fonction d'ouverture à télécommande avancée)**

Lorsque l'interrupteur de verrouillage des portières sur le hayon est enfoncé, le hayon se ferme complètement automatiquement après le verrouillage de toutes les portières, de la trappe de remplissage de carburant et du hayon. Pour des détails tels que les conditions de fonctionnement, se référer à Verrouillage, déverrouillage à l'aide de la commande de verrouillage de la portière à la page 3-18.

**Fonction d'arrêt d'ouverture / fermeture automatique**

Le hayon peut être arrêté à la position désirée pendant son ouverture ou sa fermeture automatique.

**Arrêt du hayon**

Si l'une des opérations suivantes est effectuée alors que le hayon s'ouvre ou se ferme automatiquement, le hayon est arrêté.

- La touche du hayon électrique sur la télécommande est enfoncée.
- L'interrupteur du hayon électrique est enfoncé.

- Le dispositif d'ouverture électrique du hayon est actionné.
- L'interrupteur de fermeture du hayon électrique est enfoncé.
- **(Avec la fonction avancée à télécommande)**  
L'interrupteur de verrouillage de portière sur le hayon est enfoncé.

**REMARQUE**

Le hayon ne peut pas être arrêté dans la zone située à environ 20 cm (7,9 pouces) de sa position de fermeture complète. Le hayon se déplace dans le sens de la fermeture à l'aide de son propre poids.

**Nouveau déplacement du hayon**

Si l'une des opérations suivantes est effectuée, le hayon se déplace dans le sens opposé à celui dans lequel il se déplaçait avant de s'arrêter.

- La touche du hayon électrique sur la télécommande est enfoncée pendant environ 1 seconde ou plus.
- L'interrupteur du hayon électrique est enfoncé pendant environ 1 seconde ou plus.
- Le dispositif d'ouverture électrique du hayon est actionné.
- L'interrupteur de fermeture du hayon électrique est enfoncé.

**(Avec la fonction avancée à télécommande)**

Lorsque l'interrupteur de verrouillage de portière sur le hayon est enfoncé, le hayon se ferme automatiquement.

**Modifier la position d'ouverture complète du hayon électrique**

La position d'ouverture complète du hayon électrique peut être modifiée en fonction de la hauteur du garage.

### Pour modifier la position

1. Arrêter le hayon à la hauteur souhaitée.
2. Appuyer sur l'interrupteur de fermeture du hayon électrique pendant environ trois secondes. Un bip retentit deux fois pour indiquer que la modification de la position est terminée.

### REMARQUE

Régler la position complètement ouverte désirée du hayon à plus de la moitié de son ouverture. Il est impossible de régler une position inférieure à la moitié de l'ouverture.

### Pour réinitialiser

1. Ouvrir le hayon.
2. Appuyer sur l'interrupteur de fermeture du hayon électrique pendant environ sept secondes. Un bip retentit trois fois pour indiquer que la réinitialisation a été effectuée.

### REMARQUE

Environ 3 secondes après avoir appuyé sur l'interrupteur, un bip sonore retentit 2 fois pour indiquer que la position d'ouverture complète du hayon a changé. Maintenir l'interrupteur enfoncé pendant environ 7 secondes pour terminer la réinitialisation.

### Dispositif de sécurité

Lorsque le hayon électrique est en train de s'ouvrir ou de se fermer électriquement et que le système détecte une personne ou un objet dans sa trajectoire, le hayon se déplace automatiquement dans la direction inverse et s'arrête.



### Toujours vérifier la zone autour du hayon électrique avant l'ouverture ou la fermeture:

Ne pas contrôler la présence d'occupants et d'objets autour du hayon électrique avant de l'ouvrir/ fermer est dangereux. Le dispositif de sécurité a été conçu pour éviter que quelque chose obstruant la trajectoire du hayon ne se retrouve coincé. Le système peut ne pas détecter certains objets qui se trouvent sur la trajectoire du hayon, selon leurs formes et positions. Néanmoins, si la fonction de sécurité détecte une obstruction et déplace le hayon dans la direction inverse, un occupant se trouvant dans la trajectoire du hayon pourrait être gravement blessé.

### **ATTENTION**

Des capteurs sont installés des deux côtés du hayon électrique. Faites bien attention de ne pas égratigner ou endommager les capteurs avec des objets pointus. Cela pourrait empêcher le hayon électrique de s'ouvrir/se fermer automatiquement. Par ailleurs, si le capteur est endommagé pendant la fermeture automatique du hayon, le système s'arrête.

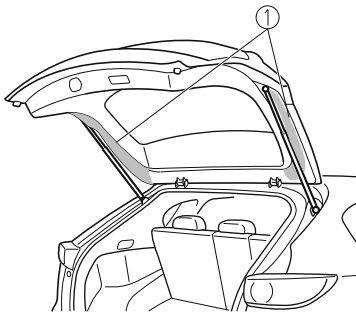

1. Capteur

### **REMARQUE**

Le dispositif de sécurité n'est pas actionné pendant l'opération de fermeture facile lorsque le hayon électrique se trouve entre la position quasiment fermée et la position complètement fermée.

Lorsque le hayon électrique est en train de s'ouvrir ou de se fermer et qu'un obstacle est détecté, un bip sonore retentit, le hayon se déplace dans la direction inverse et s'arrête.

### **Easy Closure du hayon**

La fonction Easy Closure est un système qui ferme automatiquement le hayon complètement à partir de la position quasiment fermée.

Ce système fonctionne également lorsque le hayon est fermé manuellement.

### **PRUDENCE**

**Lors de la fermeture du hayon, s'assurer de garder les mains et les doigts éloignés du hayon:**

Il est dangereux de placer les mains ou les doigts près du hayon car celui-ci se ferme automatiquement à partir de la position quasiment fermée; les mains ou les doigts pourraient alors être coincés et entraînant une blessure.

### **REMARQUE**

- Si le dispositif d'ouverture électrique du hayon est appuyé alors que la fonction de fermeture facile est utilisée, il est possible d'ouvrir le hayon.
- Si le hayon est ouvert/fermé répétitivement pendant une courte période de temps, la fonction de fermeture facile peut ne pas fonctionner. Attendre environ 2 secondes et essayer de nouveau.

### ▼ Compartiment à bagages

#### Cache de compartiment à bagages\*

#### **! PRUDENCE**

#### **Ne jamais placer d'objets sur le cache du compartiment à bagages:**

Le fait de placer des bagages ou autres objets sur le cache du compartiment à bagages est dangereux. En cas d'arrêt brusque ou de collision, les objets peuvent être projetés comme des projectiles qui peuvent frapper et blesser quelqu'un.

#### **S'assurer que tout bagage et paquet est fixé avant de conduire le véhicule:**

Le fait de ne pas fixer les bagages ou paquets avant la conduite est dangereux car ils pourraient se déplacer ou être projetés en cas de freinage brusque ou de collision, et causer de graves blessures.

#### **! ATTENTION**

➤ S'assurer que le cache du compartiment à bagages est fixé fermement. Sinon, elle risque de se détacher soudainement et de causer des blessures.

Pour ouvrir le cache et faciliter l'accès au compartiment à bagages lors de l'ouverture du hayon, accrocher les

cordelettes aux endroits prévus sur le hayon.



#### **Retrait du cache du compartiment à bagages**

Ce cache peut être retiré pour augmenter l'espace.

1. Retirer les cordelettes des crochets.
2. Poussez le cache du compartiment à bagages vers le haut à partir des goupilles, puis retirez le cache des goupilles.

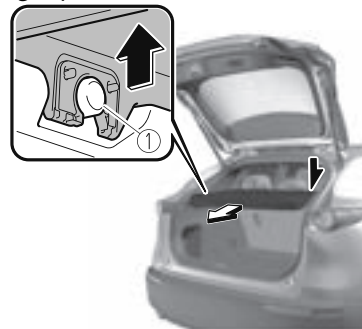

1. Broche

3. Soulevez l'extrémité avant du cache du compartiment à bagages et enlevez-le.

## Précautions concernant le carburant et les gaz d'échappement

### ▼ Carburant à utiliser

Les véhicules équipés de convertisseur catalytique ou de capteurs d'oxygène doivent fonctionner qu'avec du CARBURANT SANS PLOMB UNIQUEMENT, qui réduit les émissions d'échappement et minimise l'encrassement des bougies.

Pour obtenir les performances maximales du moteur, utiliser le carburant spécifié.

Carburant	Indice d'octane*1 (index anticognement)
Carburant ordinaire sans plomb	87 [méthode (R+M)/2] ou supérieur (91 RON ou supérieur)

\*1 La loi fédérale américaine oblige les stations-service à afficher l'indice d'octane sur les pompes à essence.

Les carburants dont l'indice d'octane est inférieur à 87 (91 RON) affectent négativement l'efficacité du système antipollution et peuvent provoquer des cognements du moteur, voire endommager gravement celui-ci.

### ATTENTION

#### ➤ UTILISER DU CARBURANT SANS PLOMB UNIQUEMENT.

Le carburant au plomb nuit au convertisseur catalytique et aux capteurs d'oxygène, et cause une détérioration du système antipollution et/ou des pannes.

#### ➤ Ce véhicule ne peut utiliser que des carburants oxygénés ne contenant pas plus de 10 % d'éthanol par volume. Le véhicule peut subir des dommages si le pourcentage d'éthanol dépasse cette spécification, ou si l'essence contient du méthanol. Arrêter d'utiliser tout type d'essence-alcool si les performances du moteur baissent.

#### ➤ Ne jamais ajouter d'additifs au système de carburant autres qu'un produit Mazda d'origine, sinon le système de contrôle des émissions pourrait être endommagé. S'adresser à un concessionnaire agréé Mazda pour plus de détails.

L'essence mélangée à des produits oxygénés comme l'alcool ou un mélange d'éther est en général appelée carburant oxygéné. Le mélange d'essence commun qui peut être utilisé avec ce véhicule est de l'éthanol mélangé à 10 % ou moins. L'essence contenant de l'alcool, comme de l'éthanol ou du méthanol, est vendu sous l'appellation "Essence-alcool".

Les dommages au véhicule et les problèmes concernant la conduite suite à l'utilisation de ce qui suit peuvent ne pas être couverts par la garantie.

- Essence-alcool contenant plus de 10 % d'éthanol.
- Essence ou essence-alcool contenant du méthanol.
- Essence au plomb ou essence-alcool au plomb.

## Carburant et émission

### ▼ Système antipollution

Ce véhicule est équipé d'un système antipollution (le convertisseur catalytique fait partie de ce système) qui le rend conforme aux lois applicables concernant les gaz d'échappement.



### Ne jamais stationner sur ou près de matières inflammables:

Le fait de se stationner sur des matières inflammables, comme de l'herbe sèche, est dangereux. Même lorsque le moteur est arrêté, le système d'échappement reste très chaud après l'utilisation normale et peut enflammer des matières inflammables. Cela pourrait causer de graves blessures ou la mort.



Ne pas respecter les précautions suivantes peut faire que le plomb se dépose sur le catalyseur à l'intérieur du convertisseur catalytique ou faire que le convertisseur catalytique devienne très chaud. Cela endommagera le convertisseur et découlera en de mauvaises performances.

- UTILISER DU CARBURANT SANS PLOMB UNIQUEMENT.
- Ne pas conduire ce véhicule Mazda s'il présente des signes de mauvais fonctionnement.
- Ne pas rouler en roue libre avec le contacteur coupé.
- Ne pas descendre de côtes raides en prise (une vitesse engagée) avec le contacteur coupé.
- Ne pas faire tourner le moteur à un régime de ralenti élevé pendant plus de 2 minutes.

- Ne pas modifier le système antipollution. Toutes les vérifications et réglages doivent être réalisés par un mécanicien qualifié.
- Ne pas faire démarrer ce véhicule en le poussant ou en le tirant.

### REMARQUE

- D'après la loi fédérale américaine, toute modification au système antipollution d'origine, avant la première vente et l'immatriculation d'un tel véhicule est soumise à des sanctions. Dans certains états, de telles modifications faites sur des véhicules usagés sont aussi sujettes à des sanctions.
- Lorsque le moteur est arrêté, le son d'une valve s'ouvrant et se fermant peut être audible à l'arrière du véhicule, cependant cela n'indique pas une anomalie. Le véhicule est équipé d'un dispositif d'auto-vérification qui opère après que le moteur soit arrêté.

### ▼ Gaz d'échappement du moteur (Monoxyde de carbone)



### Ne pas conduire le véhicule si l'on sent des odeurs de gaz d'échappement à l'intérieur du véhicule:

Le gaz d'échappement est dangereux. Ce gaz contient du monoxyde de carbone (CO), qui est incolore, inodore et extrêmement toxique. Si inhalé, il peut causer la perte de conscience et la mort. Si l'on sent une odeur de gaz d'échappement à l'intérieur du véhicule, garder toutes les vitres ouvertes et consulter un concessionnaire agréé Mazda, immédiatement.

**Ne pas faire tourner le moteur dans un endroit clos:**

Le fait de laisser tourner le moteur dans un endroit clos, comme un garage, est dangereux. Le gaz d'échappement qui contient de l'oxyde de carbone, un gaz extrêmement toxique, peut facilement entrer dans l'habitacle. Cela peut entraîner une perte de conscience ou même la mort.

**Ouvrir les vitres ou régler le système de chauffage ou de refroidissement pour faire entrer de l'air frais lorsque le moteur tourne au ralenti:**

Le gaz d'échappement est dangereux. Lorsque le véhicule est à l'arrêt avec les vitres fermées et le moteur tournant au ralenti pendant une longue durée, même dans un endroit qui n'est pas fermé, du gaz d'échappement qui contient de l'oxyde de carbone, un gaz extrêmement toxique, peut facilement entrer dans l'habitacle. Cela peut entraîner une perte de conscience ou même la mort.

**Retirer la neige sous et autour du véhicule, en particulier du tuyau d'échappement, avant de faire démarrer le véhicule:**

Le fait de laisser tourner le moteur lorsque le véhicule est arrêté dans de la neige profonde est dangereux. Le tuyau d'échappement peut être obstrué par la neige, faisant entrer du gaz d'échappement dans l'habitacle. Étant donné que le gaz d'échappement contient de l'oxyde de carbone, un gaz extrêmement toxique, toute personne dans le véhicule risque de perdre connaissance ou même de décéder.

**Trappe de remplissage de carburant et bouchon de réservoir de carburant**

▼ **Trappe de remplissage de carburant et bouchon de réservoir de carburant**

**⚠ PRUDENCE**

**Lors du retrait du bouchon du réservoir de carburant, desserrer le bouchon légèrement et attendre que le sifflement cesse, puis le déposer:** Le jet de carburant est dangereux. Le carburant risque de causer des brûlures à la peau et aux yeux et est dangereux pour la santé si avalé. Du carburant sera projeté lorsqu'il y a une pression dans le réservoir de carburant et que le bouchon du réservoir de carburant est retiré trop rapidement.

**Avant de faire le plein de carburant, arrêter le moteur et garder les étincelles et les flammes loin de l'ouverture de remplissage de carburant:**

Les vapeurs de carburant sont dangereuses. Elles peuvent être enflammées par des étincelles ou des flammes, causant de graves brûlures ou blessures.

De plus, l'utilisation d'un bouchon du réservoir de carburant incorrect, ou si un bouchon n'est pas utilisé, peut causer une fuite de carburant qui peut entraîner de graves blessures ou la mort en cas d'accident.

## Carburant et émission

---

### **Ne pas continuer à faire l'appoint en carburant une fois que la buse de la pompe à essence se ferme automatiquement:**

Il est dangereux de continuer à faire l'appoint en carburant une fois que la buse de la pompe à essence s'est automatiquement fermée, car un remplissage excessif risque de faire déborder ou fuir le carburant. Un débordement et une fuite de carburant peuvent endommager le véhicule et, si le carburant prend feu, cela risque de déclencher un incendie et une explosion, entraînant des blessures graves voire la mort.

### **ATTENTION**

- Toujours utiliser un bouchon de réservoir du carburant Mazda d'origine ou l'équivalent approuvé, disponible chez tout concessionnaire agréé Mazda. Un bouchon non adéquat peut causer des dommages importants aux systèmes d'alimentation et antipollution. **(États-Unis et Canada)**  
Il peut également faire allumer le voyant d'anomalie du moteur sur le tableau de bord.
- Lorsque vous utilisez un lave-auto automatique ou un lave-auto à haute pression d'eau, verrouillez la porte du conducteur. Sinon, la trappe de remplissage de carburant risque de s'ouvrir de manière inattendue et d'être endommagée.

### ▼ **Ravitaillement**

Avant de ravitailler, fermer toutes les portières, les vitres et le hayon, puis mettre le contacteur sur OFF.

1. Déverrouiller la portière du conducteur à l'aide de ce qui suit.
  - Télécommande (page 3-18)

- Capteur tactile (page 3-15)
- Interrupteur de verrouillage de portière (page 3-18)
- Fonction de verrouillage/déverrouillage automatique (page 3-20)

### **REMARQUE**

- Lors du déverrouillage de la portière du conducteur, la trappe de remplissage de carburant est déverrouillée en même temps.
- Lorsque la portière du conducteur est verrouillée, la trappe de remplissage de carburant se verrouille au bout de 90 secondes.
- Il est possible de modifier la durée avant que la trappe de remplissage de carburant se verrouille après le verrouillage de la portière du conducteur. Se référer à la section Paramètres dans le manuel d'utilisation de Mazda Connect.
- Toutefois, lorsque la portière du conducteur est verrouillée à l'aide des fonctions suivantes, la trappe de remplissage de carburant est verrouillée en même temps.
  - Fonction de verrouillage/déverrouillage automatique (page 3-20)
  - Fonction de reverrouillage automatique (page 3-5) et (page 3-15)



- Appuyer sur l'emplacement indiqué sur l'illustration et ouvrir la trappe de carburant.

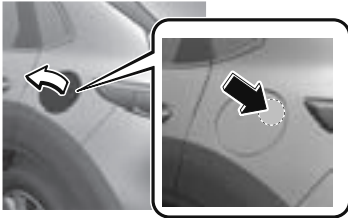

- Pour retirer le bouchon de réservoir de carburant, le tourner dans le sens contraire des aiguilles d'une montre.
- Fixez le capuchon retiré au côté intérieur de la trappe de remplissage.

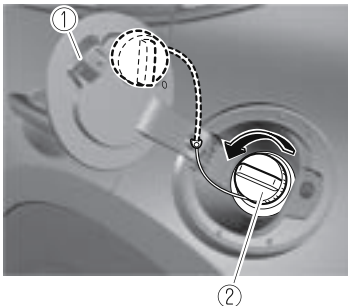

- Trappe de remplissage de carburant
- Bouchon de réservoir de carburant

- Insérez la buse de remplissage jusqu'au bout et commencez à faire le plein. Retirez la buse de remplissage après l'arrêt automatique du ravitaillement.
- Pour fermer le bouchon de réservoir de carburant, le tourner dans le sens des aiguilles d'une montre jusqu'à ce qu'un déclic se fasse entendre.

- Pour fermer, appuyer sur la trappe de remplissage de carburant jusqu'à ce qu'un clic retentisse.

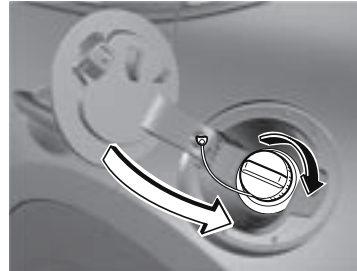

- Bien s'assurer de verrouiller toutes les portières en quittant le véhicule.

#### REMARQUE

Verrouiller les portières après avoir fermé la trappe de remplissage de carburant.

La trappe de remplissage de carburant ne peut pas être verrouillée si elle est fermée après que les portières ont été verrouillées.

 **ATTENTION**

**(États-Unis et Canada)**

Si le voyant de vérification de bouchon du réservoir de carburant s'allume, il est possible que le bouchon du réservoir de carburant ne soit pas installé correctement. Si le voyant s'allume, stationner le véhicule en toute sécurité, à l'écart de la route, retirer le bouchon du réservoir de carburant et le réinstaller correctement. Une fois le bouchon correctement installé, il est possible que le voyant du bouchon du réservoir de carburant reste allumé jusqu'à ce qu'un certain nombre de cycles de conduite aient été effectués. Un cycle de conduite inclut le démarrage du moteur (après quatre heures ou plus d'arrêt du moteur) et la conduite du véhicule sur des routes citadines et sur autoroute.

Continuer à conduire lorsque le voyant de vérification du bouchon du réservoir de carburant s'allume peut entraîner l'activation du voyant d'anomalie du moteur.

## Rétroviseurs

### ▼ Rétroviseurs

Avant de conduire, ajuster les rétroviseurs internes et externes.

### ▼ Rétroviseurs extérieurs

## PRUDENCE

**S'assurer de jeter un coup d'œil en arrière avant de changer de file:**

Le fait de changer de file sans prendre en considération la distance actuelle du véhicule vu dans le rétroviseur convexe est dangereux. Cela peut causer un grave accident. Les objets vus dans le rétroviseur convexe sont plus proches qu'ils n'y apparaissent.

### Type de rétroviseur

#### **Type plat (côté conducteur)**

Rétroviseur à surface plate.

#### **Type convexe (côté passager avant)**

Le rétroviseur possède une courbure simple sur sa surface.

### Réglage du rétroviseur électrique

Le contacteur doit être sur la position ACC ou ON.

Pour régler:

1. Appuyer sur l'interrupteur de sélection du rétroviseur extérieur à régler pour allumer le témoin.

2. Appuyer sur l'interrupteur de réglage pour régler l'angle du rétroviseur extérieur.

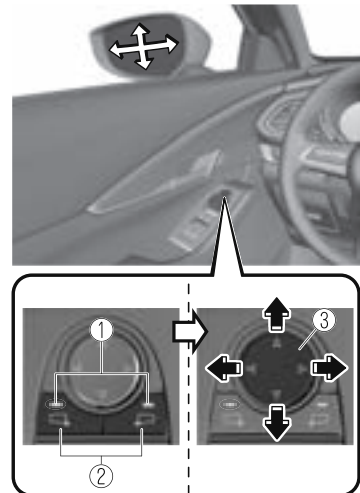

1. Témoin
2. Interrupteur de sélection
3. Interrupteur de réglage

Après avoir réglé l'angle du rétroviseur extérieur, appuyer sur l'interrupteur de sélection du rétroviseur extérieur à régler pour éteindre le témoin.

### **REMARQUE**

**(Avec la fonction de mémorisation de la position de conduite)**

La position de conduite de rétroviseur extérieur peut être programmée conjointement avec la fonction de mémorisation de la position de conduite.

Se référer à Mémorisation de la position de conduite à la page 2-10.

## Rétroviseurs

### Rétroviseurs électriques avec fonction d'inclinaison vers le bas pour reculer\*

Les rétroviseurs extérieurs s'inclinent vers le bas pour faciliter la vue de la zone du bas de chaque côté du véhicule.

1. Mettre le contacteur sur ON.
2. Appuyer sur l'interrupteur de sélection pour incliner le rétroviseur extérieur vers le bas et allumer le témoin de l'interrupteur de sélection.
3. Déplacer le levier de changement de vitesse/levier sélecteur à la position R pour incliner le rétroviseur extérieur du côté où le bouton de sélection a été enfoncé vers le bas.

#### REMARQUE

Lorsque l'une des conditions suivantes est remplie, les rétroviseurs extérieurs reviennent à leur position normale.

- Le contacteur est mis sur une position autre que ON.
- Le levier de changement de vitesse/levier sélecteur est déplacé sur une position autre que R.
- L'interrupteur de sélection est à nouveau enfoncé.

### Rétroviseur extérieur rabattable



**PRUDENCE**

**S'assurer de toujours retourner les rétroviseurs extérieurs en position pour la conduite avant de démarrer:**

Il est dangereux de conduire avec les rétroviseurs extérieurs repliés. La vision arrière sera réduite, et cela peut causer un accident.

Replier manuellement le rétroviseur extérieur vers l'arrière jusqu'à ce qu'il soit contre le véhicule.



### Fonctionnement du rétroviseur extérieur avec le moteur éteint

Les rétroviseurs extérieurs peuvent être utilisés pendant environ 40 secondes après que le contacteur a été tourné de la position ON à la position d'arrêt.

### Rétroviseur extérieur à anti-éblouissement automatique côté conducteur\*

Le déplacement du rétroviseur extérieur à anti-éblouissement automatique est lié au rétroviseur arrière intérieur à anti-éblouissement automatique de manière à réduire automatiquement l'éblouissement provoqué par les véhicules venant de l'arrière.

Se référer à Rétroviseur intérieur à la page 3-41.

#### REMARQUE

Le rétroviseur extérieur du côté passager avant n'est pas équipé de la fonction d'anti-éblouissement automatique.

### ▼ Rétroviseur intérieur

#### PRUDENCE

**Ne pas empiler de bagages ou d'autres objets sur une hauteur dépassant les dossiers de siège:**

Les bagages empilés sur une hauteur dépassant les dossiers de siège sont dangereux. Ils peuvent obstruer la vue arrière ce qui peut causer une collision avec un autre véhicule lors d'un changement de file.

#### Réglage du rétroviseur intérieur

Avant de démarrer, régler le rétroviseur intérieur pour centrer la vue arrière par la lunette arrière.

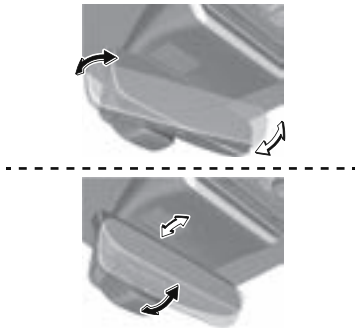

#### REMARQUE

Pour le rétroviseur de jour/nuit manuel, faire ce réglage avec le levier jour/nuit en position jour.

### Réduire l'éblouissement causé par les phares

#### Rétroviseur de jour/nuit manuel

Pousser le levier jour/nuit vers l'avant pour une conduite de jour. Le tirer vers l'arrière pour réduire l'éblouissement causé par les phares des voitures roulant derrière.

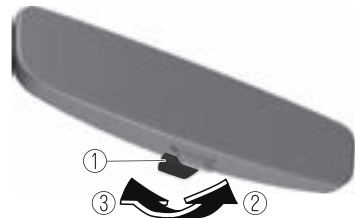

1. Levier jour/nuit
2. Nuit
3. Jour

#### Rétroviseur à anti-éblouissement automatique

Le rétroviseur à anti-éblouissement automatique réduit automatiquement l'éblouissement causé par les phares des véhicules roulant derrière lorsque le contacteur est mis sur ON.

## Rétroviseurs

### (Avec bouton ON/OFF)

Appuyer sur la touche ON/OFF (⊕) pour annuler la fonction d'anti-éblouissement automatique. Le témoin s'éteint.

Pour réactiver la fonction d'anti-éblouissement automatique, appuyer sur la touche ON/OFF (⊕). Le témoin s'allume.

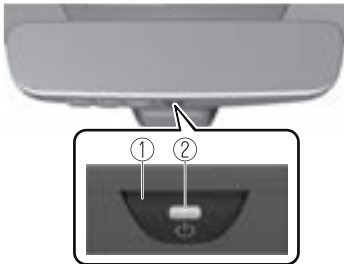

1. Touche ON/OFF
2. Témoin

### REMARQUE

· Ne pas utiliser de produit de nettoyage pour vitres et ne pas accrocher d'objets sur ou près du capteur optique. Sinon, la sensibilité du capteur optique risque de diminuer et il peut ne pas fonctionner correctement.

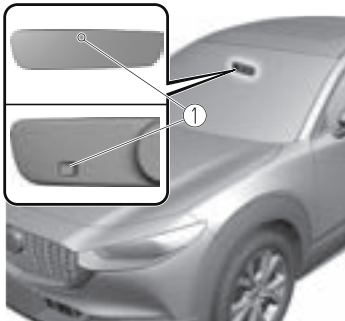

1. Capteur optique

### · (Avec système de télécommande sans fil HomeLink)

Pour plus d'informations concernant les 3 touches (■, ■■, ■■■) sur le rétroviseur à anti-éblouissement automatique.

Se référer à Système de télécommande sans fil HomeLink à la page 4-64.

- La fonction d'anti-éblouissement automatique est annulée lorsque le contacteur est mis sur ON et que le levier de changement de vitesse/levier sélecteur est en marche arrière (R).

## Lève-vitre électrique

### ▼ Lève-vitre électrique

Les vitres peuvent être ouvertes/ fermées à l'aide des interrupteurs de lève-vitres électriques.



### **S'assurer que rien ne se trouve sur la trajectoire d'une vitre que l'on désire fermer:**

La fermeture d'un lève-vitre électrique est dangereuse. Les mains, la tête ou même le cou d'une personne peuvent être coincés par la vitre et subir de graves blessures ou la mort. Cet avertissement s'applique en particulier aux enfants.

### **Ne jamais permettre aux enfants de jouer avec les interrupteurs des lève-vitres électriques:**

Des interrupteurs de lève-vitres électriques non verrouillés à l'aide de l'interrupteur de verrouillage de lève-vitres électriques permettent aux enfants de faire fonctionner les vitres électriques accidentellement, ce qui peut causer de graves blessures si les mains, la tête ou le cou d'un enfant est coincé par une vitre.

### **Vérifier que rien ne bloquer la vitre électrique juste avant qu'elle atteigne sa position de fermeture complète ou lorsque l'interrupteur de vitre électrique est maintenu complètement vers le haut:**

Le fait de bloquer une vitre électrique juste avant qu'elle atteigne sa position de fermeture complète ou lorsque l'interrupteur de vitre électrique est maintenu complètement vers le haut est dangereux.

Dans ces cas, la fonction de sécurité peut ne pas bloquer la fermeture complète de la vitre. Si des doigts sont pris, cela peut entraîner de graves blessures.

### **Ne pas laisser un enfant mettre la main ou la tête par la fenêtre pendant que le véhicule roule :**

Si la main ou la tête de la personne heurte quelque chose à l'extérieur du véhicule, ou si un freinage brusque est effectué, cela peut entraîner des blessures graves ou la mort.

### **REMARQUE**

En roulant avec l'une des vitres arrière ouverte, il est possible qu'un bruit de résonance se fasse entendre. Ceci n'indique toutefois pas une anomalie. Ce bruit peut être atténué en ouvrant légèrement une vitre avant ou en modifiant le niveau d'ouverture de la vitre arrière.

### ▼ Ouverture/fermeture des vitres

La vitre s'ouvre lorsque l'interrupteur est enfoncé et se ferme lorsque l'interrupteur est tiré vers le haut avec le contacteur positionné sur ON. Ne pas ouvrir ou fermer 3 vitres ou plus à la fois.

# Vitres

La vitre du passager avant et les vitres arrière peuvent être ouvertes/fermées lorsque l'interrupteur de verrouillage de lève-vitre électrique de la portière du conducteur est en position déverrouillée. Garder cet interrupteur dans la position verrouillée tant que les enfants sont dans le véhicule.

## Interrupteurs principaux de commande

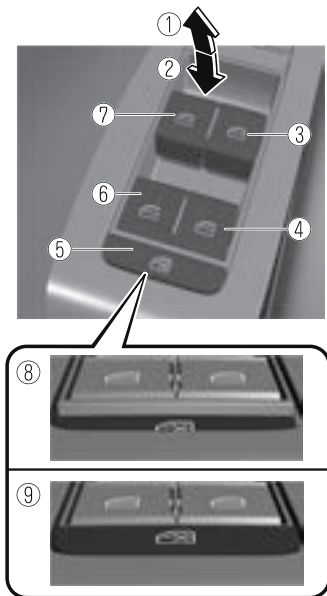

1. Fermer
2. Ouvrir
3. Vitre du passager avant
4. Vitre arrière droite
5. Interrupteur de verrouillage de lève-vitres électriques
6. Vitre arrière gauche
7. Vitre du conducteur
8. Position de verrouillage
9. Position de déverrouillage

## Interrupteur de vitre du passager avant/interrupteurs de vitre arrière

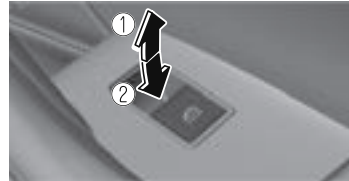

1. Fermer
2. Ouvrir

## REMARQUE

- Une vitre électrique peut ne plus s'ouvrir/se fermer si vous continuez d'appuyer sur l'interrupteur pendant une longue période. Si le lève-vitre électrique ne s'ouvre pas/ferme pas, attendre un moment puis utiliser de nouveau l'interrupteur.
- Les vitres côté passager peuvent être ouvertes ou fermées à l'aide des interrupteurs principaux sur la portière du conducteur.
- Le lève-vitres électrique peut être utilisé jusqu'à environ 40 secondes après que le contacteur soit tourné de la position ON à la position ACC ou d'arrêt avec toutes les portières fermées. Si une des portières avant est ouverte, le lève-vitre électrique ne fonctionnera plus.



### ▼ Ouverture/fermeture automatique

Pour ouvrir complètement la vitre automatiquement, enfoncer l'interrupteur bien à fond, puis le relâcher. La vitre s'ouvrira alors automatiquement.

Pour fermer complètement la vitre automatiquement, tirer l'interrupteur à fond vers le haut, puis le relâcher. La vitre se fermera alors automatiquement.

Pour arrêter la vitre avant son ouverture ou sa fermeture complète, tirer ou appuyer sur l'interrupteur dans le sens opposé au déplacement de la vitre, puis le relâcher.

### REMARQUE

#### Procédure d'initialisation du système de lève-vitre électrique

Si vous actionnez l'interrupteur un certain nombre de fois sans que la vitre électrique ne soit complètement fermée, il est possible que la vitre ne puisse s'ouvrir/se fermer complètement automatiquement.

La fonction automatique de lève-vitre électrique ne sera rétablie que pour un lève-vitre électrique qui a été réinitialisé.

1. Mettre le contacteur sur ON.
2. S'assurer que l'interrupteur de verrouillage de lève-vitres électriques situé sur la portière du conducteur n'est pas enfoncé.
3. Appuyer sur l'interrupteur et ouvrir la vitre complètement.
4. Tirer l'interrupteur pour fermer la vitre complètement et le maintenir pendant environ 2 secondes après que la vitre soit complètement fermée.

5. S'assurer que les lève-vitres électriques fonctionnent correctement en utilisant les interrupteurs de portières.

### ▼ Vitre à dispositif de sécurité

Lorsque la vitre se ferme et qu'un objet étranger est détecté entre la vitre et le cadre de la vitre, la vitre cesse de se fermer et s'ouvre automatiquement en cours.

### REMARQUE

- Le dispositif de sécurité peut fonctionner dans les conditions suivantes :
  - Un impact important est détecté lors de la fermeture de la vitre.
  - La vitre est fermée à très basses températures.
- **(Une vitre ne peut pas être fermée)**  
Si le dispositif de sécurité a été actionné et que la vitre ne peut pas être fermée, vérifier s'il y a un objet étranger autour du cadre de vitre. S'il n'y a pas d'objet étranger autour du cadre de vitre, forcer la fermeture d'une vitre en suivant la procédure suivante.
  1. Après avoir mis le contacteur sur OFF, attendre 45 secondes ou plus.
  2. Mettre le contacteur sur ON.
  3. Actionner l'interrupteur dans le sens de la fermeture de la vitre jusqu'à ce que la fonction de sécurité soit activée et que la vitre s'arrête. Répéter cette opération 5 fois au total.
  4. Continuer de tirer l'interrupteur vers le haut pour fermer complètement la vitre.

## Toit ouvrant transparent\*

### ▼ Toit ouvrant transparent

Le toit ouvrant transparent peut être ouvert ou fermé lorsque vous utilisez l'interrupteur d'inclinaison/ouverture au plafond au niveau des sièges avant.

### PRUDENCE

**Ne pas laisser les passagers se tenir debout ou sortir une partie de leur corps par l'ouverture du toit ouvrant transparent pendant que le véhicule se déplace:**

Le fait de sortir la tête, les bras ou toute autre partie du corps par l'ouverture du toit ouvrant transparent est dangereux. Une tête ou des bras peuvent être frappés par un objet lorsque le véhicule se déplace. Ceci peut causer la mort ou de graves blessures.

**Ne jamais laisser les enfants jouer avec l'interrupteur d'inclinaison/ouverture :**

L'interrupteur d'inclinaison/ouverture permet aux enfants de faire fonctionner le toit ouvrant transparent accidentellement, ce qui peut causer de graves blessures si les mains, la tête ou le cou d'un enfant est coincé par le toit ouvrant transparent.

**S'assurer que rien ne se trouve sur la trajectoire du toit ouvrant transparent avant de le fermer:**

Un toit ouvrant transparent qui se ferme est dangereux. Les mains, la tête ou même le cou d'une personne, en particulier les enfants, peuvent être coincés lors de la fermeture et subir de graves blessures ou la mort.

**S'assurer que rien ne bloque le toit ouvrant transparent juste avant sa fermeture complète:**

Le fait de bloquer le toit ouvrant transparent juste avant sa fermeture complète est dangereux. Dans ce cas, la fonction de sécurité ne peut pas empêcher la fermeture du toit ouvrant transparent. Si des doigts sont pris, cela peut entraîner de graves blessures.

### ATTENTION

- Ne pas s'asseoir ni poser des objets lourds sur la zone d'ouverture et de fermeture du toit ouvrant transparent. Le toit ouvrant transparent risque autrement d'être endommagé.
- Ne pas ouvrir ou fermer le toit ouvrant transparent en forçant par températures glaciales ou lors de chutes de neige. Le toit ouvrant transparent risque autrement d'être endommagé.
- Le panneau pare-soleil ne s'incline pas. Pour éviter d'endommager le panneau pare-soleil, ne pas le pousser vers le haut.
- Ne pas fermer le panneau pare-soleil pendant que le toit ouvrant transparent s'ouvre. Si on force le panneau pare-soleil à se fermer, on risque de l'endommager.

### ▼ Inclinaison/coulissement

Le toit ouvrant transparent ne peut être ouvert ou fermé électriquement uniquement lorsque le contacteur est mis sur ON.

- Avant de sortir du véhicule ou de le laver, vérifier que le toit ouvrant transparent est complètement fermé afin que l'eau ne pénètre pas dans l'habitacle.

- Après le lavage du véhicule Mazda ou après qu'il ait plu, éponger l'eau accumulée sur le toit ouvrant transparent avant de l'ouvrir pour éviter la pénétration d'eau qui risque de causer de la rouille ou d'endommager la garniture du pavillon.

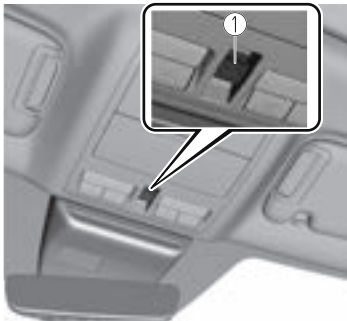

1. Interrupteur d'inclinaison/ouverture

### Inclinaison

L'arrière du toit ouvrant transparent peut être relevé pour fournir plus de ventilation.

Pour une inclinaison automatique complète, appuyer momentanément sur l'interrupteur d'inclinaison/ouverture.

Pour effectuer la fermeture complète automatiquement, appuyer momentanément sur l'interrupteur d'inclinaison/ouverture vers l'avant. Pour interrompre l'inclinaison en cours, appuyer sur l'interrupteur d'inclinaison/ouverture.

Lorsque le toit ouvrant transparent est déjà glissé en position ouverte et que vous souhaitez l'incliner en position ouverte, fermez d'abord le toit ouvrant transparent puis effectuez l'inclinaison.

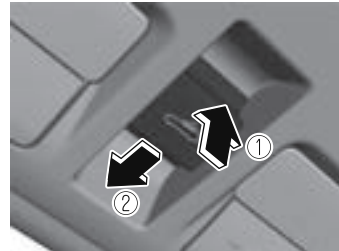

1. Inclinaison vers le haut
2. Fermer (Inclinaison vers le bas)

### Coulissement

Pour une ouverture automatique complète, appuyer momentanément sur l'interrupteur d'inclinaison/ouverture vers l'arrière.

Pour effectuer la fermeture complète automatiquement, appuyer momentanément sur l'interrupteur d'inclinaison/ouverture vers l'avant.

Pour interrompre le coulissement en cours, appuyer sur l'interrupteur d'inclinaison/ouverture.

Lorsque le toit ouvrant transparent est déjà incliné en position ouverte et que vous souhaitez le faire glisser en position ouverte, fermez d'abord le toit ouvrant transparent puis faites-le glisser.

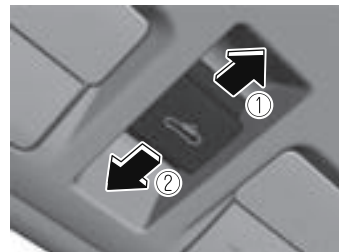

1. Ouvrir

### 2. Fermer

#### REMARQUE

Si le toit ouvrant transparent ne fonctionne pas normalement, effectuer la procédure suivante :

1. Mettre le contacteur sur ON.
2. Appuyer sur l'interrupteur d'inclinaison, ou ouvrir partiellement en inclinant l'arrière du toit ouvrant transparent.
3. Répéter l'étape 2. L'arrière du toit ouvrant transparent s'ouvre en s'inclinant jusqu'à la position complètement ouverte, puis se ferme légèrement.

Si la procédure de réinitialisation est effectuée pendant que le toit ouvrant transparent est en position de coulissement (ouverture partielle), le toit se ferme avant que l'inclinaison arrière ne s'ouvre.

#### ▼ Toit ouvrant transparent à dispositif de sécurité

Si une main, la tête d'une personne ou un autre objet bloque le toit ouvrant transparent lors de sa fermeture, il s'arrête et repart dans le sens d'ouverture.

#### REMARQUE

- Le dispositif de sécurité peut fonctionner dans les conditions suivantes :
  - Un impact important est détecté lors de la fermeture automatique du toit ouvrant transparent.
  - Le toit ouvrant transparent est fermé automatiquement à très basses températures.

- Si le dispositif de sécurité se déclenche et le toit ouvrant transparent ne peut pas être fermé automatiquement, appuyer sur l'interrupteur d'inclinaison/ouverture et le toit ouvrant transparent se fermera.
- Le dispositif de sécurité de toit ouvrant transparent ne fonctionne qu'une fois que le système a été réinitialisé.

#### ▼ Panneau pare-soleil

Le panneau pare-soleil peut être ouvert et fermé manuellement.

Le panneau pare-soleil s'ouvre lorsque le toit ouvrant transparent glisse pour s'ouvrir, mais il doit être fermé manuellement.

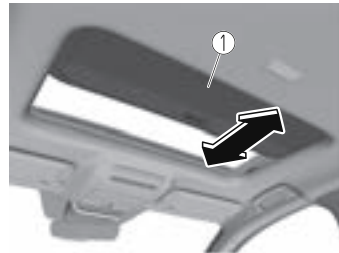

1. Panneau pare-soleil

## Modifications et accessoires additionnels

### ▼ Modifications et accessoires additionnels

Mazda ne peut pas garantir le fonctionnement du système d'immobilisation et antivol s'il a été modifié ou si un accessoire additionnel a été installé.

#### ATTENTION

Afin d'éviter d'endommager le véhicule, ne pas modifier le système ou installer d'accessoire additionnel sur les systèmes d'immobilisation et antivol ou sur le véhicule.

## Système d'immobilisation

### ▼ Système d'immobilisation

Le système d'immobilisation ne permet de démarrer le moteur qu'avec une clé reconnue par le système.

Si quelqu'un essaie de démarrer le moteur avec une clé non reconnue par le système, le moteur ne démarrera pas, ce qui aide à protéger le véhicule contre le vol.

En cas de problème avec le système d'immobilisation ou la clé, s'adresser à un concessionnaire agréé Mazda.

#### ATTENTION

- Les équipements radio de ce type sont réglementés par des lois aux États-Unis.  
Les changements ou modifications non spécifiquement approuvés par l'entité responsable de la conformité peuvent annuler le droit de l'utilisateur de faire fonctionner cet appareil.
- Afin de ne pas endommager la clé, ne pas:
  - Laisser la clé tomber.
  - Mouiller la clé.
  - Exposer la clé à des champs magnétiques.
  - Exposer la clé à des températures élevées, dans des endroits au soleil comme sur le tableau de bord.
- Si le moteur ne démarre pas à l'aide de la clé correcte, et que le témoin de sécurité reste allumé ou clignote, il peut y avoir un mauvais fonctionnement du système.  
S'adresser à un concessionnaire agréé Mazda.

### REMARQUE

- Les clés possèdent un code électronique unique. Pour cette raison et pour plus de sécurité, il faut attendre un certain temps avant d'obtenir une clé de rechange. Elles ne peuvent être obtenues que par l'intermédiaire d'un concessionnaire agréé Mazda.
- S'assurer de toujours garder une clé de rechange, au cas où une clé serait perdue. En cas de perte d'une clé, s'adresser dès que possible à un concessionnaire agréé Mazda.
- Si une clé est perdue, un concessionnaire agréé Mazda fera un réglage des codes électroniques des clés restantes et du système d'immobilisation. Apporter toutes les clés restantes un concessionnaire agréé Mazda pour les faire réinitialiser.  
Le démarrage du véhicule à l'aide d'une clé dont le code électronique n'a pas été réglé sera impossible.

### ▼ Fonctionnement

#### REMARQUE

- Le moteur risque de ne pas démarrer et le témoin de sécurité peut s'allumer ou clignoter si la clé est placée dans une zone où le système parvient difficilement à détecter le signal, par exemple sur le tableau de bord ou dans la boîte à gants. Placer la clé à un autre endroit dans la plage du signal, placer le contacteur en position d'arrêt, puis redémarrer le moteur.
- Les signaux d'une station de radio ou de télévision, d'un émetteur récepteur, ou d'un téléphone cellulaire peuvent causer des interférences avec le système d'immobilisation. Si le moteur ne démarre pas même lorsque la clé correcte est utilisée, vérifier le témoin de sécurité.

#### Armement

Le système est armé lorsque le contacteur est tourné de la position ON à la position d'arrêt.

Le témoin de sécurité sur le tableau de bord clignotera à intervalles de 2 secondes, jusqu'à ce que le système soit désarmé.



### Désarmement

Le système est désarmé lorsque le contacteur est mis sur ON à l'aide de la clé programmée correcte. Le témoin de sécurité s'allume pendant 3 secondes environ, puis s'éteint. Si le moteur ne démarre pas à l'aide de la clé correcte, et que le témoin de sécurité reste allumé ou clignote, essayer de procéder comme suit: Vérifier si la clé se trouve bien dans la plage de fonctionnement pour la transmission du signal. Mettre le contacteur sur la position d'arrêt, puis redémarrer le moteur. Si le moteur ne démarre toujours pas après 3 essais ou plus, s'adresser à un concessionnaire agréé Mazda.

## Système antivol\*

### ▼ Système antivol

Si le système antivol détecte une intrusion non autorisée dans le véhicule pouvant résulter en un vol du véhicule ou de son contenu, l'alarme se déclenche en faisant retentir l'avertisseur sonore et en faisant clignoter les feux de détresse pour signaler dans la zone environnante que la situation est anormale.

Le système ne fonctionnera que s'il est correctement armé. Il faut donc suivre la procédure d'armement correcte lorsque l'on quitte le véhicule.

### ▼ Fonctionnement

#### Conditions de déclenchement du système

L'avertisseur sonore retentira de façon intermittente et les feux de détresse clignoteront pendant 30 secondes environ si le système est déclenché par une des conditions suivantes:

- Déverrouillage d'une portière à l'aide de la clé auxiliaire, de l'interrupteur de verrouillage de portière ou d'une commande intérieure de verrouillage de portière.
- Ouverture forcée d'une portière, du capot ou du hayon.
- Ouverture du capot en actionnant la poignée de déverrouillage du capot.
- Placer le contacteur sur ON sans l'aide du bouton de démarrage du moteur.

## Systeme de securite

Si le systeme est declenche de nouveau, les feux et l'avertisseur sonore seront actives jusqu'a ce que la portiere du conducteur ou le hayon soit deverrouille a l'aide de la telecommande.

### (Avec la fonction avancee a telecommande)

Les lumieres et l'avertisseur sonore peuvent egalement etre desactives en touchant la zone de detection du capteur tactile de deverrouillage de porte.

#### REMARQUE

- Si la batterie arrive est epuisee pendant que le systeme antivol est arme, l'avertisseur sonore sera active et les feux de detresse se mettront a clignoter lorsqu'on rechargera ou qu'on remplacera la batterie.

#### ▼ Comment mettre le systeme en circuit

1. Bien fermer les vitres et le toit ouvrant transparent\*.
2. Mettre le contacteur sur OFF.
3. S'assurer que le capot, les portieres et le hayon sont fermes.
4. Appuyer sur la touche de verrouillage de la telecommande. Les feux de detresse clignoteront une fois.  
La methode suivante armera egalement le systeme antivol: Appuyer sur l'interrupteur de verrouillage de portiere "🔒" tandis qu'une portiere est ouverte et ensuite fermer toutes les portieres.

### (Avec la fonction avancee a telecommande)

Touchez la zone de detection du capteur tactile de verrouillage de porte.

Le temoin de securite sur le tableau de bord clignote deux fois par seconde pendant 20 secondes.



5. Apres 20 secondes, le systeme est completement arme.

#### REMARQUE

- Le systeme antivol peut egalement etre active en actionnant la fonction de verrouillage automatique lorsque les portieres, le hayon et le capot sont fermes.  
Se referer a Telecommande a la page 3-5.
  - Le systeme sera desarme si l'une des operations suivantes a lieu dans les 20 secondes apres avoir appuye sur la touche de verrouillage:
    - Deverrouillage d'une portiere.
    - Ouvrir une portiere.
    - Ouvrir le capot.
    - Mise du contacteur sur ON.
- Pour armer le systeme de nouveau, suivre la procedure d'armement.
- Si les portieres sont verrouillees en appuyant sur la touche de verrouillage de la telecommande alors que le systeme antivol est arme, les feux de detresse clignotent une fois pour indiquer que le systeme est arme.



### ▼ Pour désarmer le système

Un système armé peut être désactivé en utilisant l'une des méthodes suivantes:

- La touche de déverrouillage de la télécommande est enfoncée.
- En démarrant le moteur avec le bouton de démarrage du moteur.
- **(Avec la fonction avancée à télécommande)**
  - Toucher la zone de détection du capteur tactile de déverrouillage de portière.

Les feux de détresse clignoteront deux fois.

#### REMARQUE

Si les portières sont déverrouillées en appuyant sur la touche de déverrouillage de la télécommande alors que le système antivol est désactivé, les feux de détresse clignotent deux fois pour indiquer que le système est désactivé.

### ▼ Pour arrêter l'alarme

Une alarme déclenchée peut être éteinte en procédant de l'une des façons suivantes:

- La touche de déverrouillage de la télécommande est enfoncée.
- En démarrant le moteur avec le bouton de démarrage du moteur.
- **(Avec la fonction avancée à télécommande)**
  - Toucher la zone de détection du capteur tactile de déverrouillage de portière.
  - En appuyant sur le système d'ouverture électrique du hayon lorsqu'on est muni de la clé.

Les feux de détresse clignoteront deux fois.

## Conseils concernant la conduite

---

### Période de rodage

#### ▼ Période de rodage

Aucun rodage spécial n'est nécessaire, il suffit de suivre quelques précautions durant les premiers 1 000 kilomètres (600 milles) afin d'accroître les performances, l'économie d'utilisation, et la durée de vie du véhicule.

- Ne pas emballer le moteur.
- Ne pas garder la même vitesse, rapide ou basse, pendant une longue période.
- Ne pas conduire constamment à plein régime ou à un régime moteur élevé pendant de longues périodes.
- Éviter les arrêts brusques.
- Éviter les démarrages en trombe.

### Économiser le carburant et la protection de l'environnement

#### ▼ Économiser le carburant et la protection de l'environnement

La manière dont on conduit ce véhicule Mazda détermine le nombre de kilomètres que l'on peut parcourir avec un plein de carburant. Utilisez ces suggestions pour économiser du carburant et réduire les émissions de CO<sub>2</sub>.

- Éviter de réchauffer le moteur pendant une durée prolongée. Dès que le moteur tourne régulièrement, commencer à conduire.
- Éviter les démarrages en trombe.
- Conduire à des petites vitesses.
- Anticiper quand freiner (éviter des freinages brusques).
- Suivre l'horaire d'entretien et faire effectuer les inspections et réparations par un concessionnaire agréé Mazda.  
Se référer à Entretien périodique (États-Unis et Porto Rico) à la page 6-4.  
Se référer à Entretien périodique (Canada) à la page 6-6.  
Se référer à Entretien périodique (Mexique) à la page 6-9.
- N'utiliser le climatiseur que lorsque nécessaire.
- Ralentir sur les routes nouvelles.
- Garder les pneus gonflés aux pressions recommandées.
- Limiter la charge du véhicule au minimum.
- Ne pas garder le pied sur la pédale de frein lors de la conduite.
- Veiller à ce que l'alignement des roues soit correct.

- Garder les vitres fermées lorsque l'on roule à grande vitesse.
- Ralentir lorsque le vent est contraire ou latéral.

### PRUDENCE

#### **Ne jamais arrêter le moteur lors de la descente d'une pente:**

Le fait d'arrêter le moteur dans une descente est dangereux. Cela entraîne une perte du contrôle de la direction assistée et des servofreins, et risque de causer des dommages à la transmission. Toute perte du contrôle de la direction assistée et des servofreins peut causer un accident.

### **Conduite dans des conditions dangereuses**

#### ▼ **Conduite dans des conditions dangereuses**

### PRUDENCE

#### **Faire très attention si l'on doit rétrograder sur des surfaces glissantes:**

Le fait de rétrograder en gamme basse lors de la conduite sur des surfaces glissantes, est dangereux. Le changement soudain de vitesse de rotation des roues peut les faire déraiper. Ceci peut faire perdre le contrôle du véhicule et causer un accident.

#### **Éviter de tourner brusquement, de conduire trop vite et de manœuvrer trop brutalement en conduisant ce véhicule:**

Il est dangereux d'effectuer des virages trop serrés, de conduire trop vite et de manœuvrer brusquement ce véhicule car ceci augmenterait le risque de perte de contrôle du véhicule, de capotage du véhicule, de blessures graves ou mortelles.

Ce véhicule a un centre de gravité placé haut. Les véhicules à centre de gravité placé en position haute, tels que les véhicules utilitaires, ne se comportent pas de la même façon que les véhicules à centre de gravité placé en position basse.

Les véhicules utilitaires n'ont pas été conçus pour pouvoir faire des virages serrés à grande vitesse, pas plus que les voitures de sport surbaissées n'ont été conçues pour offrir des performances satisfaisantes en tout terrain.

## Conseils concernant la conduite

En outre, les véhicules utilitaires ont un taux de capotage sensiblement plus élevé que les autres types de véhicule. En cas de capotage, une personne n'ayant pas attaché sa ceinture de sécurité a beaucoup plus de chances de décéder qu'une personne ayant attaché sa ceinture.

Lors de la conduite sur de la glace ou de l'eau, de la neige, de la boue, du sable ou sous toute autre condition dangereuse:

- Conduire prudemment et garder une distance suffisante pour le freinage.
- Éviter tout freinage brusque ou manœuvre brusque.
- Ne pas pomper sur la pédale de frein. Garder la pédale enfoncée. Se référer à "Système d'antiblocage de frein (ABS)" à la page 4-82.
- Si l'on est bloqué, sélectionner un rapport inférieur et accélérer doucement. Ne pas faire patiner les roues avant.
- Pour plus d'adhérence lors du démarrage sur des surfaces glissantes comme de la glace ou de la neige dure, utiliser du sable, du sel, des chaînes, du tapis ou tout autre matériau antidérapant sous les roues avant.

### REMARQUE

N'utiliser les chaînes que sur les roues avant.

## Tapis de plancher

### ▼ Tapis de plancher

Nous recommandons l'utilisation de tapis de plancher Mazda d'origine.

### PRUDENCE

**Veiller à ce que les tapis de plancher soient bien accrochés sur les goupilles de retenue afin de les empêcher de s'amasser sous les pédales:**

Il est dangereux d'utiliser un tapis de plancher qui n'est pas fixé, car il gênera l'utilisation des pédales d'accélérateur et de frein, et un accident risquerait alors de s'ensuivre.

**Ne pas installer deux tapis de plancher empilés l'un sur l'autre du côté conducteur:**

Il est dangereux d'installer deux tapis de plancher empilés l'un sur l'autre du côté conducteur, car les goupilles de retenue ne peuvent empêcher qu'un seul tapis de plancher de glisser vers l'avant.

Si le(s) tapis de plancher est (sont) mal fixé(s), ceci gênera l'utilisation des pédales, et un accident risquerait alors de s'ensuivre.

Si un tapis de plancher tous temps est utilisé, toujours retirer le tapis de plancher d'origine.

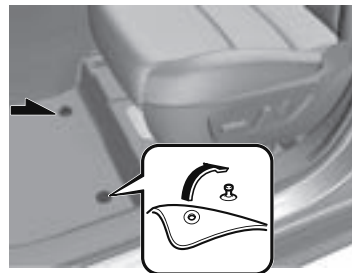

Lorsqu'on installe un tapis de plancher, placer le tapis de plancher de manière que ses œillets soient bien introduits par-dessus les extrémités pointues des broches de retenue.

## Pour désembourber le véhicule

### ▼ Pour désembourber le véhicule

#### PRUDENCE

**Ne pas faire patiner les roues à une vitesse supérieure à 56 km/h (35 mi/h), et ne pas laisser que quelqu'un soit directement derrière une roue lorsque l'on fait pousser le véhicule:**

Lorsque le véhicule est bloqué, le fait de faire patiner les roues à grande vitesse est dangereux. Un pneu qui patine peut surchauffer et exploser. Ceci peut causer de graves blessures.

#### ATTENTION

Une période prolongée de balancement peut causer des dommages à la boîte de vitesses et aux pneus.

Si l'on doit balancer le véhicule pour le sortir de la neige, du sable ou de la boue, appuyer légèrement sur l'accélérateur et déplacer le levier de changement de vitesses/levier sélecteur, avec précautions, de la position 1 (D) et à la position R.

### Conduite hivernale

#### ▼ Conduite hivernale

Il est recommandé de transporter un nécessaire de secours, comprenant des chaînes pour pneus, un grattoir pour vitres, des signaux pyrotechniques, une petite pelle, des câbles de démarrage pour batterie et un sac de sable ou de sel.

Demander à un concessionnaire agréé Mazda de vérifier ce qui suit:

- S'assurer qu'il y a un mélange d'antigel correct dans le radiateur. Se référer à Liquide de refroidissement du moteur à la page 6-21.
- Vérifier la batterie et les câbles. Le froid réduit la capacité de la batterie.
- Utilisez une huile moteur appropriée pour les plus basses températures ambiantes auxquelles le véhicule sera conduit (page 6-18).
- Inspecter le circuit d'allumage pour dommages ou mauvaises connexions.
- Utiliser du liquide de lave-glace antigel—ne jamais utiliser d'antigel pour moteur (page 6-24).

#### REMARQUE

- Enlever la neige avant de conduire. La neige laissée sur le pare-brise est dangereuse car elle pourrait gêner la vision.
- Ne pas appliquer une force excessive sur le grattoir pour vitres lorsque vous retirez de la glace ou de la neige gelée adhérant au verre du rétroviseur ou au pare-brise.
- Ne jamais utiliser d'eau tiède ou chaude pour retirer de la neige ou de la glace adhérant aux vitres et aux rétroviseurs, car le verre risquerait de se fissurer.

- Conduire lentement. L'efficacité des freins peut être défavorablement affectée si de la neige ou de la glace adhère au système de freins. Dans ce cas, conduire le véhicule à basse vitesse en relâchant la pédale d'accélérateur et en appliquant légèrement les freins à plusieurs reprises jusqu'à ce que le freinage soit redevenu normal.

#### ▼ Pneus à neige

##### Utiliser des pneus à neige sur les 4 roues

Ne pas dépasser 120 km/h (75 mi/h) lors de la conduite sur pneus neige. Gonfler les pneus à neige à 30 kPa (0,3 kgf/cm<sup>2</sup>, 4,3 psi) de plus que la pression indiquée sur l'étiquette de gonflage de pneus (cadre de la portière du conducteur), cependant ne jamais dépasser la pression maximale à froid indiquée sur le flanc des pneus.

Le véhicule est équipé à l'usine de pneus radiaux quatre saisons conçus pour être utilisés toute l'année. Dans certaines conditions il peut être nécessaire de les remplacer par des pneus neige pendant les mois d'hiver, de façon à améliorer la traction sur les routes enneigées ou glacées.

#### PRUDENCE

**N'utiliser que des pneus de la même taille et du même type (à neige, radiaux ou non radiaux) sur les 4 roues :**

Le fait d'utiliser des pneus de taille ou type différent est dangereux. La tenue de route du véhicule peut être affectée et cela peut entraîner un accident.

### ATTENTION

Vérifier les réglementations locales avant d'utiliser des pneus à crampons.

#### REMARQUE

Le système de surveillance de pression des pneus peut ne pas fonctionner correctement lorsque des pneus avec flancs ceinturés d'acier sont utilisés (page 4-231).

#### ▼ Chaînes à neige

Vérifier les réglementations locales avant d'utiliser des chaînes.

### ATTENTION

- Les chaînes peuvent affecter la conduite.
- Ne pas dépasser 50 km/h (30 mi/h) ou la vitesse maximale recommandée par le fabricant des chaînes, soit la vitesse la plus basse.
- Conduire prudemment et éviter les bosses, les trous et les virages serrés.
- Éviter de bloquer les roues lors du freinage.
- Ne pas utiliser de chaîne sur la roue de secours à usage temporaire; cela peut causer des dommages au véhicule et à la roue.
- Ne pas utiliser les chaînes sur des routes qui ne sont pas enneigées ou recouvertes de glace. Sinon, cela risque d'endommager les pneus et les chaînes.
- Les chaînes risquent d'égratigner ou abîmer les roues en aluminium.

#### REMARQUE

- Le système de surveillance de pression des pneus peut ne pas fonctionner correctement lors de l'utilisation de chaînes à neige.

N'installer les chaînes que sur les roues avant.

Ne pas utiliser de chaînes sur les roues arrière.

Consulter un concessionnaire agréé Mazda.

#### Installation des chaînes

1. Si le véhicule est équipé d'enjoliveurs de roue, il faut les retirer, sinon les bandes de chaîne les rayeront.
2. Fixer les chaînes sur les roues avant, aussi ajustées que possible. Toujours suivre les instructions fournies par le fabricant des chaînes.
3. Conduire 0,5 à 1 km (1/4 à 1/2 mille) et serrer les chaînes de nouveau.

## Conseils concernant la conduite

---

### Conduite dans l'eau

#### ▼ Conduite dans l'eau

#### PRUDENCE

**Sécher les freins qui sont devenus mouillés en conduisant lentement, en relâchant la pédale d'accélérateur et en appliquant légèrement les freins à plusieurs reprises jusqu'à ce que le freinage soit redevenu normal:**

Le fait de conduire avec des freins mouillés est dangereux. Une distance d'arrêt plus longue ou le véhicule tirant d'un côté lors du freinage peut entraîner un accident grave. Une légère application des freins indiquera s'ils sont affectés par l'eau.

#### ATTENTION

Ne pas conduire le véhicule sur des routes inondées, car ceci pourrait causer un court-circuit des composants électriques/électroniques, ou endommager le moteur ou le faire caler en raison de la pénétration d'eau. Si le véhicule a été immergé dans l'eau, s'adresser à un concessionnaire agréé Mazda.

### Surcharge

#### ▼ Surcharge

#### PRUDENCE

**S'assurer de ne pas surcharger le véhicule:**

Le poids nominal brut sur l'essieu (PNBE) et le poids nominal brut du véhicule (PNBV) sont indiqués sur l'étiquette de standard de sécurité des véhicules automobiles placée sur le montant de la portière du conducteur. Le fait de dépasser ces valeurs peut causer un accident ou des dommages au véhicule. Il est possible d'estimer le poids de la charge en pesant les bagages (ou occupants) individuellement avant de les charger dans le véhicule.



## Conduite sur routes irrégulières

### ▼ Conduite sur routes irrégulières

La suspension et le dessous de la carrosserie du véhicule peuvent être endommagés en cas de conduite sur des routes accidentées/irrégulières ou sur des dos d'âne à grande vitesse. Faire preuve de prudence et réduire la vitesse lors de la conduite sur des routes accidentées/irrégulières ou sur des dos d'âne.

Veiller à ne pas endommager le dessous de la carrosserie, les pare-chocs ou le ou les pots d'échappement du véhicule lors de la conduite dans les conditions suivantes:

- Montée ou descente d'une pente avec un angle de transition aigu
- Montée ou descente d'une voie d'accélération ou d'une rampe de remorque avec un angle de transition aigu

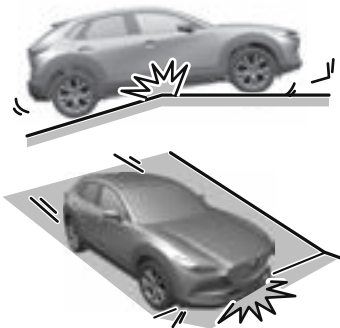

Ce véhicule est équipé de pneus surbaissés qui assurent des performances et une manœuvrabilité de qualité. En conséquence, la paroi des pneus est très fine et les pneus et les roues peuvent être endommagés lors de la conduite sur des nids-de-poule ou des routes accidentées/irrégulières à grande vitesse. Faire preuve de prudence et réduire la vitesse lors de la conduite sur des routes accidentées/irrégulières ou sur des nids-de-poule.

### Informations sur le turbocompresseur (SKYACTIV-G 2.5T)

#### ▼ Informations sur le turbocompresseur (SKYACTIV-G 2.5T)

#### ATTENTION

- Après avoir roulé à grande vitesse sur l'autoroute ou après avoir monté une longue montée, laisser tourner le moteur au ralenti pendant au moins 30 secondes avant de l'arrêter. Sinon cela pourrait endommager le turbocompresseur.
- Le fait d'emballer le moteur ou de le faire tourner à grande vitesse, surtout juste après le démarrage, risque d'endommager le turbocompresseur.
- Afin de ne pas endommager le moteur, ce dernier est conçu de sorte qu'il ne soit pas possible de l'emballer juste après le démarrage par temps froid.

Le turbocompresseur augmente la puissance du moteur. Sa conception avancée permet d'obtenir un meilleur fonctionnement avec un minimum d'entretien.

Suivre les précautions suivantes pour en profiter au maximum.

1. Changer l'huile moteur et le filtre à huile suivant le tableau d'entretien périodique.  
Se référer à Entretien périodique (États-Unis et Porto Rico) à la page 6-4.  
Se référer à Entretien périodique (Canada) à la page 6-6.  
Se référer à Entretien périodique (Mexique) à la page 6-9.
2. N'utiliser que de l'huile moteur recommandée (page 6-18). Des additifs NE SONT PAS recommandés.

## **Attelage d'une remorque**

### **▼ Attelage d'une remorque**

Ce véhicule Mazda n'a pas été conçue pour le remorquage. Ne jamais atteler de remorque à ce véhicule Mazda.

## **Remorquage récréatif**

### **▼ Remorquage récréatif**

Un exemple de "remorquage récréatif" est de remorquer le véhicule derrière une autocaravane.

La boîte de vitesses n'est pas conçue pour le remorquage de ce véhicule sur les quatre roues.

Lors du remorquage récréatif se référer à "Description du remorquage" (page 7-20) et à "Crochets d'immobilisation" (page 7-21) et bien suivre les instructions.

# NOTES

Informations concernant une conduite et un arrêt en toute sécurité.

### Démarrage/Arrêt du moteur..... 4-4

Contacteur d'allumage.....	4-4
Démarrage du moteur.....	4-5
Arrêt du moteur.....	4-10
Désactivation de cylindres* .....	4-11

### Tableau de bord et affichage..... 4-12

Tableau de bord et affichage .....	4-12
Combiné d'instruments.....	4-12
Affichage de conduite active* .....	4-30

### Boîte de vitesses manuelle..... 4-33

Grille de changement de la boîte de vitesses manuelle.....	4-33
--	------

### Boîte de vitesses automatique.....

#### ..... 4-36

Commandes de boîte de vitesses automatique.....	4-36
Système de verrouillage de levier sélecteur.....	4-37
Plages de la boîte de vitesses.....	4-38
Mode de sélection manuelle des rapports.....	4-40
Mode direct* .....	4-46
Conseils concernant la conduite.....	4-47

### Interrupteurs et commandes..... 4-48

Commande d'éclairage.....	4-48
Clignotants et changement de file .....	4-54
Essuie-glace et lave-glace de pare-brise.....	4-56
Essuie-glace et lave-glace de lunette arrière.....	4-60
Désembueur de lunette arrière.....	4-61
Avertisseur.....	4-63
Feux de détresse.....	4-64
Système de télécommande sans fil HomeLink* .....	4-64

### Frein..... 4-70

Circuit de freinage.....	4-70
AUTOHOLD.....	4-76
Aide au démarrage en côte (HLA).....	4-80

### ABS/TCS/DSC/Assistance à la traction hors route..... 4-82

Système d'antiblocage de frein (ABS).....	4-82
Système de commande de traction (TCS).....	4-83
Commande dynamique de stabilité (DSC).....	4-85
Assistance à la traction hors route* .....	4-87

<b>Sélection de conduite.....</b>	<b>4-89</b>
Sélection de conduite* .....	4-89
<b>i-ACTIV AWD.....</b>	<b>4-91</b>
Utilisation du système i-ACTIV	
AWD* .....	4-91
<b>Direction assistée.....</b>	<b>4-93</b>
Direction assistée.....	4-93
<b>i-ACTIVSENSE.....</b>	<b>4-94</b>
i-ACTIVSENSE* .....	4-94
Système d'éclairage avant	
adaptatif (AFS)* .....	4-99
Système de commande des feux	
de route (HBC)* .....	4-99
Avertisseur de changement de file	
(LDWS)* .....	4-102
Surveillance des angles morts	
(BSM)* .....	4-105
Système de reconnaissance des	
panneaux de signalisation	
(TSR)* .....	4-111
Alerte de distance et de vitesse	
(DSA)* .....	4-118
Alerte à l'attention du conducteur	
(DAA)* .....	4-119
Surveillance du conducteur	
(DM)* .....	4-121
Alerte de circulation transversale	
à l'avant (FCTA)* .....	4-123
Alerte de circulation transversale	
à l'arrière (RCTA)* .....	4-127
Système de régulation de vitesse à	
radar Mazda (MRCC) (boîte de	
vitesses manuelle)* .....	4-131

Système de régulation de la	
vitesse à radar Mazda avec	
fonction Stop & Go (MRCC avec	
fonction Stop & Go) (boîte de	
vitesses automatique)* .....	4-139
Assistance en cas	
d'embouteillage (TJA)* .....	4-150
Système d'assistance au maintien	
de trajectoire (LAS)* .....	4-165
Assistance au freinage intelligent	
(SBS)* .....	4-169
Aide au freinage intelligent	
[arrière] (SBS-R)* .....	4-172
Assistance au freinage intelligent	
[circulation transversale à	
l'arrière] (SBS-RC)* .....	4-176
Moniteur de vue à 360°* ...	4-181
Caméra de détection avant	
(FSC)* .....	4-213
Capteur radar avant* .....	4-217
Capteur radar latéral avant* .....	
.....	4-220
Capteur radar latéral arrière* .....	
.....	4-221
Capteur ultrasonique arrière/de	
coin arrière/latéral arrière* .....	
.....	4-223
Caméra avant/Caméras	
latérales/Caméra arrière* ...	4-223
Caméra de surveillance du	
conducteur* .....	4-224

<b>Régulateur de vitesse de</b>	
<b>croisière.....</b>	<b>4-225</b>
Régulateur de vitesse de	
croisière* .....	4-225

---

**Système de surveillance de la  
pression des pneus (TPMS)..... 4-230**

Système de surveillance de la  
pression des pneus (TPMS) .....  
..... 4-230

**Écran de rétrovision..... 4-234**

Écran de rétrovision\* ..... 4-234

**Système de capteurs de  
stationnement..... 4-250**

Système de capteurs de  
stationnement\* ..... 4-250

## Contacteur d'allumage

### ▼ Positions du bouton de démarrage du moteur

Le système fonctionne uniquement lorsque la clé se trouve dans la plage de fonctionnement.

À chaque pression sur le bouton de démarrage du moteur, la position du contacteur change dans l'ordre suivant: arrêt, ACC et ON. Si l'on appuie de nouveau sur le bouton de démarrage du moteur à partir de la position ON, le contacteur est coupé.

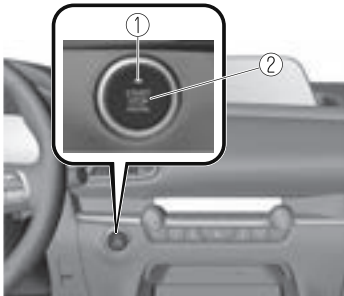

1. Témoin
2. Bouton de démarrage du moteur

### REMARQUE

- Le moteur démarre lorsqu'on appuie sur le bouton de démarrage du moteur tout en enfonçant la pédale d'embrayage (boîte de vitesses manuelle) ou la pédale de frein (boîte de vitesses automatique). Pour changer la position du contacteur, appuyer sur le bouton de démarrage du moteur sans enfoncer la pédale.

- Ne pas laisser le contacteur à ON lorsque le moteur ne tourne pas. Sinon la batterie risque de se décharger. Si on laisse le contacteur sur ACC (sur les boîtes de vitesses automatiques, le levier sélecteur est en plage P et le contacteur est ACC), le contacteur est automatiquement coupé au bout de 25 minutes.

### Désactivé

L'alimentation des appareils électriques est coupée et le témoin (ambre) s'éteint également.

## ⚠ PRUDENCE

**Avant de quitter le siège du conducteur, toujours couper le contacteur, appliquer le frein de stationnement et s'assurer que le levier sélecteur est en position P (boîte de vitesses automatique) ou en 1<sup>re</sup> ou marche arrière (boîte de vitesses manuelle):**

Il est dangereux de quitter le siège du conducteur sans couper le contacteur, d'appliquer le frein de stationnement et de placer le levier sélecteur en position P (boîte de vitesses automatique) ou en 1<sup>re</sup> ou marche arrière (boîte de vitesses manuelle). Il est possible que le véhicule se déplace de manière inattendue et entraîne un accident.

En outre, si le véhicule est laissé sans conducteur pendant une période même courte, il est important de couper le contacteur. Si le contacteur est placé dans une autre position, certains systèmes de sécurité du véhicule seront désactivés et la batterie se videra.



**ACC (Accessoires)**

Certains accessoires électriques fonctionneront et le témoin (ambre) s'allume.

**REMARQUE**

Le système d'ouverture à télécommande ne fonctionne pas lorsque le bouton de démarrage du moteur est placé en ACC et les portières ne pourront pas être verrouillées/déverrouillées, même si elles ont été verrouillées manuellement.

**ON**

Ceci est la position normale lorsque le moteur tourne après le démarrage. Le témoin (ambre) s'éteint. (Le témoin (ambre) s'allume lorsque le contacteur est mis sur ON et que le moteur ne tourne pas.)

Certains témoins/voyants doivent être vérifiés avant le démarrage du moteur. Se référer à Voyants/témoins à la page 4-23.

Se référer à Indication/témoins, page 4-25.

**REMARQUE**

Lorsque le bouton de démarrage du moteur est placé sur ON, le son du moteur de la pompe à essence fonctionnant près du réservoir d'essence se fait entendre. Ceci n'indique pas un problème.

**Démarrage du moteur****▼ Démarrage du moteur**** PRUDENCE**

**Les ondes radio émises par la clé peuvent perturber le fonctionnement d'équipements médicaux, tels que les stimulateurs cardiaques:**

Avant d'utiliser la clé à proximité de personnes utilisant des équipements médicaux, demandez à votre médecin ou au fabricant de ces équipements si les ondes radio émises par la clé risquent de perturber leur fonctionnement.

**REMARQUE**

- Le conducteur doit être muni de la clé car celle-ci contient une puce d'immobilisation qui doit communiquer avec les commandes du moteur à une courte distance.
- Il est possible de démarrer le moteur lorsque le bouton de démarrage du moteur est activé à partir de la position d'arrêt, ACC ou ON.

## Démarrage/Arrêt du moteur

- Les fonctions du système du bouton de démarrage du moteur (fonction qui peut démarrer le moteur en ne portant que la clé) peuvent être désactivées afin de prévenir tout effet indésirable possible sur un utilisateur portant un stimulateur cardiaque ou un autre appareil médical. Si le système est désactivé, il vous sera impossible de démarrer le moteur avec la clé. S'adresser à un concessionnaire agréé Mazda pour plus de détails. Si les fonctions du système du bouton de démarrage du moteur ont été désactivées, il vous sera possible de démarrer le moteur en suivant la procédure indiquée quand la pile de la clé est morte. Se référer à Fonction de démarrage du moteur lorsque la pile de la clé est à plat à la page 4-8.
  - Après le démarrage d'un moteur froid, la vitesse du moteur augmente et le bruit du compartiment à moteur est audible. Ceci permet d'améliorer la purification des gaz d'échappement et n'indique pas un dysfonctionnement des pièces.
  - Le démarrage du moteur est commandé par le système d'allumage de bougie. Ce système est conforme à tous les règlements du Standard Canadien d'Équipements Source d'Interférence régissant la puissance de la pulsation du champ électrique des parasites radio.
1. Veiller à avoir la clé sur soi.
  2. Tous les occupants du véhicule doivent attacher leur ceinture.
  3. Veiller à ce que le frein de stationnement soit appliqué.
  4. Continuer à appuyer fermement sur la pédale de frein jusqu'à ce que le moteur soit complètement lancé.

5. **(Boîte de vitesses manuelle)**  
Continuer à appuyer fermement sur la pédale d'embrayage jusqu'à ce que le moteur soit complètement lancé.
- (Boîte de vitesses automatique)**  
Mettre le levier sélecteur en plage P. Si l'on est obligé de redémarrer le moteur alors que le véhicule est en mouvement, placer le levier sélecteur en plage N.

### REMARQUE

- **(Boîte de vitesses manuelle)**  
Le démarreur ne fonctionne que si la pédale d'embrayage est suffisamment enfoncée.
  - **(Boîte de vitesses automatique)**  
Le démarreur ne fonctionne pas si le levier sélecteur n'est pas en position P ou N et si la pédale de frein n'est pas suffisamment enfoncée.
6. S'assurer que le témoin KEY (vert) du combiné d'instruments et le témoin du bouton de démarrage du moteur (vert) sont allumés.

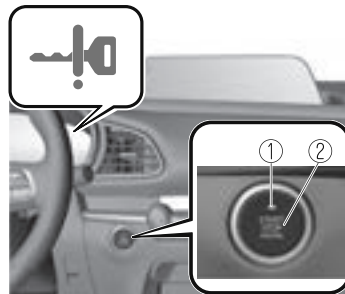

1. Témoin
2. Bouton de démarrage du moteur

### REMARQUE

- Si le témoin du bouton de démarrage du moteur (vert) clignote, veiller à être muni de la clé.

- Si le témoin du bouton de démarrage du moteur (vert) clignote alors que le conducteur est muni de la clé, maintenir la clé sur le bouton de démarrage du moteur et démarrer le moteur. Se référer à Fonction de démarrage du moteur lorsque la pile de la clé est à plat à la page 4-8.

## ATTENTION

Si l'indication d'avertissement KEY (rouge) est affichée ou que le témoin du bouton de démarrage du moteur (ambre) clignote, il est possible que le système de démarrage du moteur présente un problème. Ceci peut empêcher le moteur de démarrer ou le contacteur d'être tourné sur ACC ou ON.

Se référer à Indication d'avertissement/voyant KEY (Rouge) à la page 7-29. Faire inspecter le véhicule par un concessionnaire agréé Mazda dès que possible.

## REMARQUE

- Dans les situations suivantes, l'indication d'avertissement KEY (rouge) est affichée après que le bouton de démarrage du moteur ait été appuyé. Ceci permet d'informer le conducteur que le bouton de démarrage du moteur ne sera pas positionné sur ACC même si l'on appuie dessus (page 7-29).
  - La pile de la clé est complètement déchargée.
  - La clé est en dehors de la plage de fonctionnement.
- La clé se trouve dans des zones où le système parvient difficilement à détecter le signal (page 3-8).
- Une clé d'un autre constructeur comparable à la clé se trouve dans la plage de fonctionnement.
- **(Méthode de démarrage forcé du moteur)**  
Si l'indication d'avertissement KEY (rouge) est affichée ou que le témoin du bouton de démarrage du moteur (ambre) clignote, il est possible que le moteur ne puisse démarrer en utilisant la méthode de démarrage usuelle (page 7-29). Faire inspecter le véhicule par un concessionnaire agréé Mazda dès que possible. Le moteur peut alors être démarré de force. Maintenir enfoncé le bouton de démarrage du moteur jusqu'au démarrage du moteur. D'autres procédures de démarrage du moteur, telles que la présence de la clé dans la cabine et l'activation de la pédale d'embrayage (boîte de vitesses manuelle) ou la pédale de frein (boîte de vitesses automatique), doivent être respectées.
- Lorsque l'on force le démarrage du moteur, l'indication d'avertissement KEY (rouge) reste affichée et le témoin du bouton de démarrage du moteur (ambre) continue à clignoter.
- **(Boîte de vitesses automatique)**  
Lorsque le levier sélecteur est en position de point mort (N), le témoin (vert) du bouton-poussoir de démarrage ne s'allume pas.

## Démarrage/Arrêt du moteur

- Appuyer sur le bouton-poussoir de démarrage après l'illumination du témoin du bouton de démarrage du moteur (vert).

### REMARQUE

- Une fois que le moteur a démarré, le témoin du bouton poussoir de démarrage (ambre) s'éteint et le contacteur commute en position ON.
  - Une fois qu'on a appuyé sur le bouton de démarrage du moteur et avant que le moteur ait démarré, le son du moteur de la pompe à essence fonctionnant près du réservoir d'essence se fait entendre; ceci n'indique pas une anomalie de fonctionnement.
- Après le démarrage du moteur, le laisser tourner au ralenti pendant 10 secondes environ.

### REMARQUE

- Ne pas utiliser de régimes moteur élevés avant d'avoir atteint la température de fonctionnement normale.
- Que le moteur soit froid ou chaud, il devrait démarrer sans que l'on appuie sur la pédale d'accélérateur.
- Si le moteur ne démarre pas la première fois, se référer à Démarrage d'un moteur noyé, dans Démarrage d'urgence. Si le moteur ne démarre toujours pas, faire vérifier le véhicule par un concessionnaire agréé Mazda (page 7-17).

### ▼ Fonction de démarrage du moteur lorsque la pile de la clé est à plat

#### ATTENTION

Lors du démarrage du moteur en maintenant enfoncé le bouton-poussoir de démarrage sur le transmetteur suite à une pile de la clé morte ou à une anomalie de la clé, veillez à ne pas permettre ce qui suit, sinon il ne sera pas possible de bien recevoir le signal de la clé et le moteur ne pourra pas démarrer.

- Les parties métalliques d'autres clés ou d'objets métalliques touchent la clé.



- Les clés de rechange ou les clés d'autres véhicules équipés d'un système d'immobilisation touchent ou sont très proches de la clé.



- Des dispositifs d'achat électronique ou d'accès sécurisé touchent ou sont très proches de la clé.

S'il n'est pas possible de démarrer le moteur du fait que la pile de la clé est à plat, il est possible de le démarrer en suivant la procédure suivante:

- Continuer à appuyer fermement sur la pédale de frein jusqu'à ce que le moteur soit complètement lancé.

## Démarrage/Arrêt du moteur

### 2. (Boîte de vitesses manuelle)

Continuer à appuyer fermement sur la pédale d'embrayage jusqu'à ce que le moteur soit complètement lancé.

### (Boîte de vitesses automatique)

Mettre le levier sélecteur en plage P. Si l'on est obligé de redémarrer le moteur alors que le véhicule est en mouvement, placer le levier sélecteur en plage N.

3. S'assurer que le témoin du bouton de démarrage du moteur (vert) clignote.
4. Alignez la zone centrale de l'emblème sur la télécommande et la zone centrale du bouton-poussoir de démarrage pendant que le témoin du bouton-poussoir de démarrage (vert) clignote.

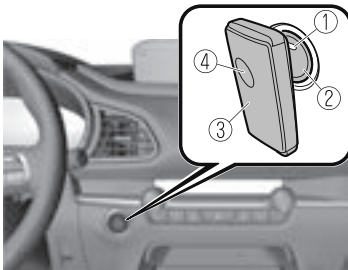

1. Témoin
2. Bouton de démarrage du moteur
3. Télécommande
4. Emblème

5. S'assurer que le témoin du bouton de démarrage du moteur (vert) s'allume.
6. Appuyer sur le bouton de démarrage du moteur pour démarrer le moteur.

### REMARQUE

- Il n'est pas possible de démarrer le moteur à moins d'enfoncer complètement la pédale d'embrayage (boîte de vitesses manuelle) ou sur la pédale de frein (boîte de vitesse automatique).
- En cas d'anomalie avec la fonction du bouton de démarrage du moteur, le témoin du bouton de démarrage du moteur (ambre) clignote. Dans ce cas, il est possible que le moteur démarre, mais le faire inspecter dès que possible par un concessionnaire agréé Mazda.
- Si le témoin du bouton de démarrage du moteur (vert) ne s'allume pas, recommencer l'opération depuis le début. S'il ne s'allume pas, faire vérifier le véhicule par un concessionnaire agréé Mazda.
- Pour changer la position de contact sans démarrer le moteur, effectuer les opérations suivantes après que le témoin du bouton de démarrage du moteur (vert) s'allume.
  1. Relâcher la pédale d'embrayage (boîte de vitesses manuelle) ou la pédale de frein (boîte de vitesses automatique).

2. Appuyer sur le bouton de démarrage du moteur pour passer à la position de contact. Le contacteur passe successivement dans l'ordre aux positions ACC, ON et d'arrêt à chaque fois que l'on appuie sur le bouton de démarrage du moteur. Pour passer à la position de contact à nouveau, recommencer l'opération depuis le début.

### ▼ Opération d'urgence pour le démarrage du moteur

Si l'indication d'avertissement KEY (rouge) est affichée ou que le témoin du bouton de démarrage du moteur (ambre) clignote, il est possible que le moteur ne puisse démarrer en utilisant la méthode de démarrage usuelle. Faire inspecter le véhicule par un concessionnaire agréé Mazda dès que possible. Le moteur peut alors être démarré de force. Maintenir le bouton de démarrage du moteur jusqu'au démarrage du moteur. D'autres procédures de démarrage du moteur, telles que la présence de la clé dans la cabine et l'activation de la pédale d'embrayage (boîte de vitesses manuelle) ou la pédale de frein (boîte de vitesses automatique), doivent être respectées.

## Arrêt du moteur

### ▼ Arrêt du moteur

#### PRUDENCE

#### Ne pas couper le moteur lorsque le véhicule est en mouvement:

Il est dangereux de couper le moteur pendant que le véhicule se déplace pour toute raison autre qu'un cas d'urgence. Si l'on arrête le moteur pendant que le véhicule se déplace, ceci réduira sa capacité de freinage en raison de la perte de puissance de la direction assistée, et un accident et des blessures graves risqueront alors de s'ensuivre.

1. Arrêter complètement le véhicule.
2. **(Boîte de vitesses manuelle)**  
Passer au point mort et appliquer le frein de stationnement.  
**(Boîte de vitesses automatique)**  
Mettre le levier sélecteur sur la position P et appliquer le frein de stationnement.
3. Appuyer sur le bouton de démarrage du moteur pour arrêter le moteur. Le contacteur est sur la position d'arrêt.

#### ATTENTION

- Lorsque le conducteur quitte le véhicule, vérifier que le bouton de démarrage du moteur est en position d'arrêt.

**REMARQUE**

## · (SKYACTIV-G)

Il est possible que le ventilateur de refroidissement du compartiment moteur continue à fonctionner pendant quelques minutes une fois que le contacteur a été tourné de ON à OFF, et ce, que le climatiseur soit allumé ou éteint, afin de refroidir rapidement le compartiment moteur.

- Si le système détecte que la puissance restante de la pile de la clé est insuffisante lorsque le contact est permuté de ON sur ACC ou OFF, il est indiqué ce qui suit.

Remplacer par une pile neuve avant que la clé ne devienne inutilisable. Se référer à Remplacement de la pile de la clé à la page 6-34.

Un message est affiché à l'écran du tableau de bord.

Se référer à Indication d'avertissement/voyant KEY (Rouge) à la page 7-29.

## · (Boîte de vitesses automatique)

Si le moteur est coupé lorsque le levier sélecteur se trouve sur une plage autre que P, le contacteur se place en position ACC.

**▼ Arrêt d'urgence du moteur**

Le fait d'appuyer continuellement sur le bouton de démarrage du moteur tandis que le moteur tourne ou que le véhicule est conduit, ou de presser en succession rapide arrêtera immédiatement le moteur. L'allumage passe à ACC.

**Désactivation de cylindres\*****▼ Désactivation de cylindres**

La désactivation de cylindres est une fonction conçue pour réduire la consommation de carburant en désactivant 2 des 4 cylindres pendant la conduite. La fonction détermine constamment ce qui est le mieux pour la conduite, 4 cylindres ou 2 cylindres, indépendamment des opérations du conducteur, et elle effectue le changement automatiquement.

**Lorsque la fonction de désactivation de cylindres ne fonctionne pas**

La fonction de désactivation de cylindres ne fonctionne pas dans les conditions suivantes.

- Le levier sélecteur est en position P, N ou R (boîte de vitesses automatique), ou en 1re vitesse (boîte de vitesses manuelle).
- La température de l'huile moteur ou du liquide de refroidissement moteur est basse.
- Après avoir débranché les bornes de la batterie pour une raison quelconque, par exemple pour remplacer la batterie.

## Tableau de bord et affichage

### ▼ Tableau de bord et affichage

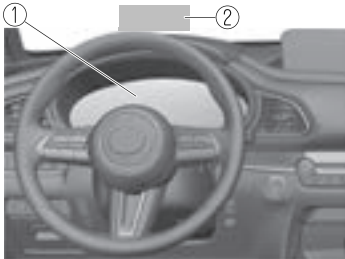

- ① Combiné d'instruments..... page 4-12
- ② Affichage de conduite active ..... page 4-30

## Combiné d'instruments

### ▼ Combiné d'instruments

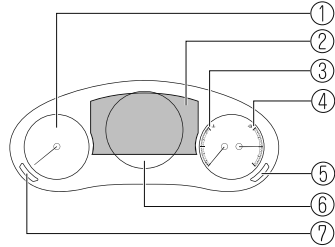

- ① Compte-tours.....page 4-13
- ② Affichage multi-informations..... page 4-14
- ③ Jauge de température du liquide de refroidissement..... page 4-17
- ④ Jauge de carburant..... page 4-17
- ⑤ Interrupteur d'éclairage du tableau de bord.....page 4-18
- ⑥ Compteur de vitesse..... page 4-12
- ⑦ TRIP Interrupteur.....page 4-16

### ▼ Compteur de vitesse

Le compteur de vitesse indique la vitesse du véhicule.



### ▼ Compte-tours

Le compte-tours indique le régime moteur en milliers de tours par minute (r/min = tr/min).



Ne pas pousser le régime moteur jusqu'à la ZONE ROUGE du compte-tours.  
Cela peut endommager le moteur.

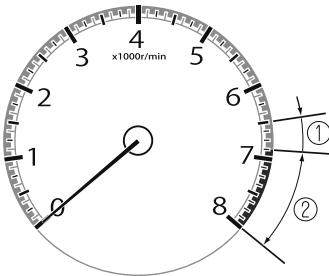

1. ZONE RAYÉE\*1
2. ZONE ROUGE\*1

\*1 La plage varie selon le type de jauge.

### REMARQUE

Lorsque l'aiguille du compte-tours entre dans la ZONE RAYÉE, cela indique au conducteur qu'il faut changer de vitesse avant d'arriver à la ZONE ROUGE.

## ▼ Affichage multi-informations

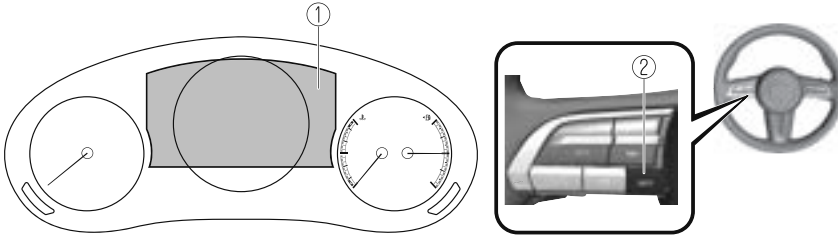

1. Affichage multi-informations
2. Interrupteur INFO

L'affichage multi-informations indique les informations suivantes.

- Compteur de vitesse
- Compteur totalisateur
- Compteur journalier
- Température extérieure
- Distance restante
- Moyenne de consommation de carburant
- Consommation actuelle de carburant
- Affichage i-ACTIVSENSE
- Affichage de la boussole
- Indication d'avertissement de portière ouverte/hayon ouvert\*<sup>1</sup>
- Afficheur de message

\*<sup>1</sup> S'affiche lors de l'ouverture d'une portière/du hayon.

## Tableau de bord et affichage

Le contenu de l'écran change à chaque pression sur l'interrupteur INFO.

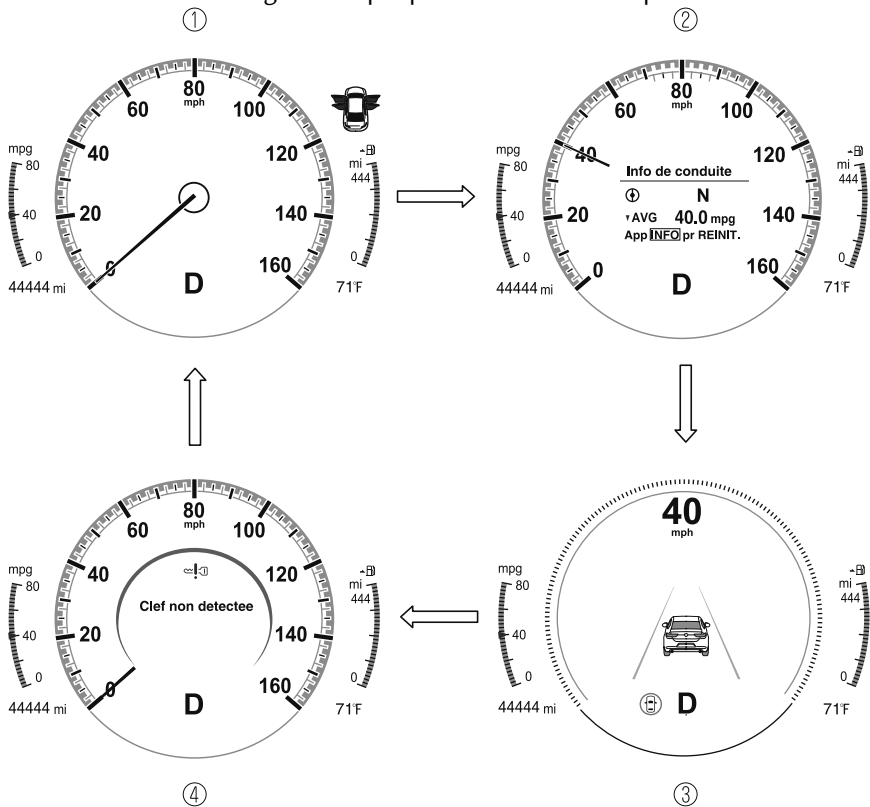

1. Affichage de base
2. Affichage des informations de conduite
3. Affichage i-ACTIVSENSE
4. Affichage des messages\*1

\*1 Affiché uniquement lorsqu'un avertissement se déclenche.

Le type d'affichage de la consommation de carburant et de la distance de conduite maximale peut être modifié.

Se référer à la section Paramètres dans le manuel d'utilisation de Mazda Connect.

# Tableau de bord et affichage

## ▼ Compteur totalisateur, compteur journalier et sélecteur de compteur journalier

Vous pouvez passer de l'affichage du compteur totalisateur à l'affichage du compteur journalier à l'aide de l'interrupteur TRIP.

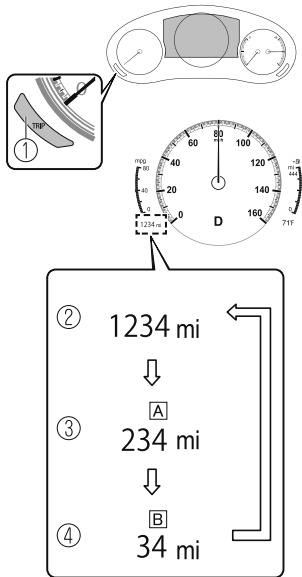

1. Interrupteur TRIP
2. Affichage du compteur totaliseur
3. Affichage du compteur journalier A
4. Affichage du compteur journalier B

### Compteur totalisateur

Le compteur totalisateur enregistre la distance totale parcourue par le véhicule.

### Compteur journalier

La distance de conduite pour un intervalle spécifié est indiquée. Deux types de distance d'intervalle (TRIP A, TRIP B) peuvent être mesurés.

Par exemple, le compteur journalier A peut enregistrer la distance d'un point d'origine, et le compteur journalier B la distance à partir de quand le plein de carburant est fait.

Lorsque le compteur journalier A est sélectionné, TRIP A sera affiché. Lorsque le compteur journalier B est sélectionné, TRIP B sera affiché.

Le compteur journalier peut être réinitialisé en appuyant sur l'interrupteur TRIP pendant 1,5 seconde ou plus pendant que le compteur journalier est affiché.

### **REMARQUE**

Seuls les compteurs journaliers enregistrent des dixièmes de kilomètre (mille).

## Tableau de bord et affichage

### ▼ Jauge de température du liquide de refroidissement du moteur

Affiche la température du liquide de refroidissement du moteur. La zone bleue de la jauge indique que la température du liquide de refroidissement du moteur est basse, et la zone rouge de la jauge indique qu'elle est élevée et en surchauffe.

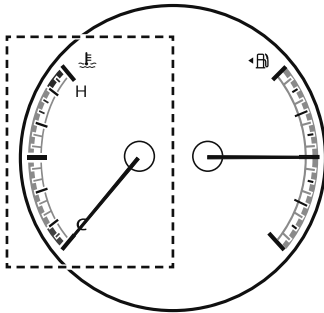

### ⚠ ATTENTION

Lorsque l'aiguille de la jauge de température du liquide de refroidissement du moteur atteint la plage rouge, la température du liquide de refroidissement du moteur est extrêmement élevée. Conduire doucement pour réduire la charge du moteur. Si l'aiguille de la jauge de température du liquide de refroidissement du moteur atteint la plage rouge, il y a un risque de surchauffe. Garer immédiatement le véhicule dans un endroit sûr et prendre des mesures adaptées. Se référer à Surchauffe à la page 7-18.

### REMARQUE

- Si la température du moteur ou du liquide de refroidissement moteur est élevée ou basse, la puissance du moteur peut être limitée afin de protéger le moteur.

### ▼ Jauge de carburant

La jauge à carburant indique la quantité approximative de carburant restant dans le réservoir lorsque le contacteur est mis sur ON. Il est recommandé de garder le réservoir à plus de 1/4 plein.

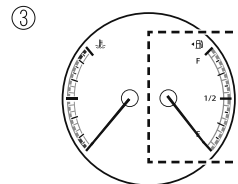
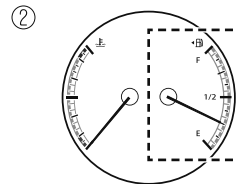
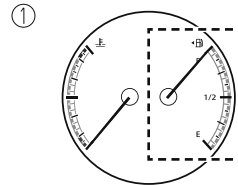

1. Plein
2. 1/4 Plein
3. Vide

## Tableau de bord et affichage

Lorsque le voyant de niveau bas de carburant s'allume ou si le niveau de carburant est très bas, refaire le plein d'essence dès que possible.

Si le moteur ne fonctionne pas bien régulièrement ou s'il cale en raison du niveau de carburant insuffisant, refaire l'appoint en carburant dès que possible, en ajoutant au moins 10 litres (2,7 US gal, 2,2 Imp gal) de carburant. Se référer à Indication d'avertissement/voyant de bas niveau de carburant à la page 7-31.

### REMARQUE

- Après qu'on ait refait le plein de carburant, un certain temps pourra être nécessaire avant que l'indicateur se stabilise. En outre, il est possible que l'indicateur dévie lors de la conduite sur une pente ou dans un virage, en raison des mouvements du carburant à l'intérieur du réservoir.
- Le sens de la flèche (← ) indique que la trappe de remplissage de carburant est du côté gauche du véhicule.

### ▼ Éclairage du tableau de bord

#### (Sans commande d'éclairage automatique)

Quand les feux sont allumés avec le contact d'allumage sur ON, la luminosité de l'éclairage du tableau de bord est atténuée.

#### (Avec commande d'éclairage automatique)

Quand les feux sont allumés avec le contact d'allumage sur ON, la luminosité de l'éclairage du tableau de bord est atténuée. Cependant, si le capteur optique détecte que l'espace environnant est lumineux, comme lorsque les feux sont allumés pendant la journée, l'éclairage du tableau de bord n'est pas réduit.

### REMARQUE

#### · (Avec commande d'éclairage automatique)

Lorsque le contacteur est mis sur ON tôt le matin ou au crépuscule, l'éclairage du tableau de bord est réduit pendant quelques secondes, le temps que le capteur optique détecte la luminosité de l'espace environnant. Cette réduction de l'éclairage peut cependant être annulée une fois la luminosité détectée.

- Lorsque les feux sont allumés, le témoin des feux allumés dans le tableau de bord s'allume. Se référer à Phares à la page 4-48.

Il est possible de régler la luminosité de l'éclairage du tableau de bord et des éclairages du tableau de bord en appuyant sur l'interrupteur d'éclairage du tableau de bord lorsque l'éclairage du tableau de bord est atténué.

- La luminosité augmente en appuyant sur l'interrupteur +.
- La luminosité diminue en appuyant sur l'interrupteur -. Si l'on appuie sur l'interrupteur alors que le combiné d'instruments est à l'intensité maximale, un son est activé pour signaler que le réglage actuel du gradateur est à l'intensité maximale.

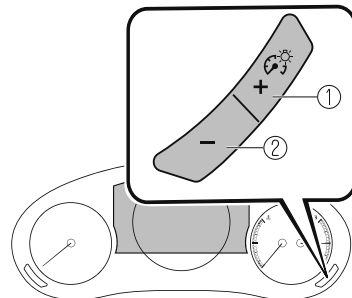

1. Clair

## Tableau de bord et affichage

### 2. Foncé

#### Fonction pour annuler le gradateur d'éclairage

Le gradateur d'éclairage peut être annulé en appuyant sur l'interrupteur + lorsque le combiné d'instruments est à l'intensité maximale et que le contacteur est mis sur ON. Si l'on appuie de nouveau sur l'interrupteur + pendant que le gradateur d'éclairage est annulé, un son retentit pour signaler qu'il est annulé. Annuler le gradateur d'éclairage si la visibilité du tableau de bord est réduite due à l'éblouissement de la luminosité environnante.

#### REMARQUE

- Quand on annule le gradateur d'éclairage, il est impossible d'atténuer l'éclairage du tableau de bord même si les feux sont allumés.
- Quand on annule le gradateur d'éclairage, l'écran dans l'affichage central passe à l'affichage constant de l'écran de jour.

#### ▼ Affichage de la température extérieure

Lorsque le contacteur est sur ON, la température extérieure est affichée.

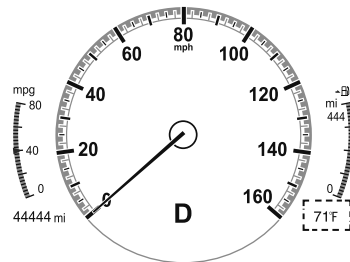

#### REMARQUE

- Dans les conditions suivantes, la température extérieure affichée peut différer de la température extérieure réelle suivant l'environnement du véhicule et les conditions du véhicule:
  - Températures nettement froides ou chaudes.
  - Changements brusques de température extérieure.
  - Le véhicule est en stationnement.
  - Le véhicule est conduit à vitesse réduite.

#### Changer l'unité de l'affichage de température extérieure

Il est possible d'opter pour Celsius ou Fahrenheit comme unité de température extérieure.

Les réglages peuvent être modifiés en opérant l'écran d'affichage central. Se référer à la section Paramètres dans le manuel d'utilisation de Mazda Connect.

# Tableau de bord et affichage

## ▼ Distance restante

Affiche la distance approximative que l'on peut parcourir avec le carburant restant en se basant sur l'économie de carburant.

La distance restante sera calculée puis affichée toutes les secondes.

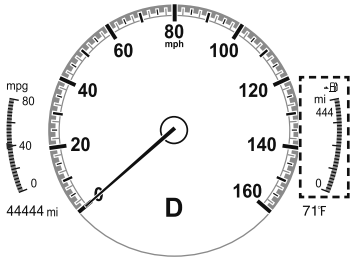

## REMARQUE

- Même si l'affichage de la distance restante peut indiquer une distance suffisante de conduite avant que le plein de carburant ne soit requis, faire le plein dès que possible si le niveau de carburant est très bas ou si le voyant de niveau bas de carburant s'allume.
- L'affichage ne changera que si l'on ajoute plus de 9 litres (2,3 US gal, 1,9 Imp gal) environ de carburant.
- La distance restante est la distance approximative restante durant laquelle le véhicule peut être conduit jusqu'à ce que toutes les marques de l'aiguille dans la jauge à carburant indiquant le carburant restant disparaît.
- S'il n'y a pas d'informations sur les économies de carburant passées, comme par exemple après le premier achat de votre véhicule ou que l'information a été supprimée lorsque les câbles de la batterie ont été déconnectés, la distance restante/plage réelle peut différer de la valeur qui est indiquée.

## ▼ Économie de carburant moyenne

La consommation moyenne de carburant est calculée toutes les 30 secondes à partir de la distance totale parcourue sur le compteur journalier et de la consommation totale de carburant, et la consommation moyenne de carburant est affichée pour chaque affichage des informations de conduite.

La consommation moyenne de carburant est également indiquée par une flèche rouge sur l'affichage de consommation instantanée de carburant.

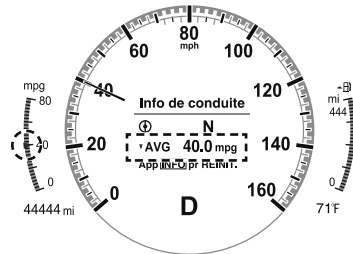

La consommation moyenne de carburant peut être réinitialisée en appuyant sur l'interrupteur INFO pendant 1,5 seconde ou plus. Une fois les données effacées, la consommation de carburant est recalculée et - - - L/100 km ( - - - mpg) apparaît pendant 30 secondes avant qu'elle ne s'affiche.



## Tableau de bord et affichage

## ▼ Consommation actuelle de carburant

Cet affichage montre la consommation actuelle de carburant en calculant la quantité de carburant consommée et la distance parcourue.

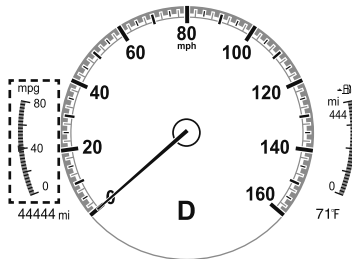

## REMARQUE

- Indique la position 0 lorsque la vitesse du véhicule est d'environ 5 km/h (3 mi/h) ou moins.
- La flèche rouge sur la graduation indique la consommation moyenne de carburant.

## ▼ Affichage i-ACTIVSENSE\*

Affiche l'état du système.

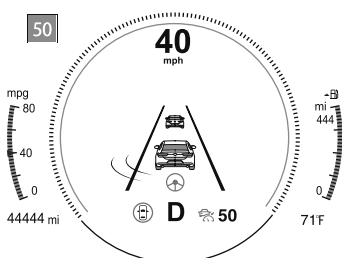

- Se référer à Avertisseur de changement de file (LDWS) à la page 4-104.
- Se référer à Surveillance des angles morts (BSM) à la page 4-109.
- Se référer à Système de reconnaissance des panneaux de signalisation (TSR) à la page 4-114.

- Se référer à Alerte de distance et de vitesse (DSA) à la page 4-119.
- Se référer à Alerte à l'attention du conducteur (DAA) à la page 4-121.
- Se référer à Surveillance du conducteur (DM) à la page 4-122.
- Se reporter à Alerte de circulation transversale à l'avant (FCTA) à la page 4-123.
- Se référer à Commande de croisière radar Mazda (MRCC) à la page 4-133.
- Se référer à Régulateur de vitesse à radar Mazda avec fonction Stop & Go (MRCC avec fonction Stop & Go) à la page 4-142.
- Se référer à Assistance en cas d'embouteillage (TJA) à la page 4-154.
- Se référer à Système d'assistance au maintien de trajectoire (LAS) à la page 4-168.
- Se référer à Assistance au freinage intelligent (SBS) à la page 4-171.
- Se référer à Assistance au freinage intelligent [Arrière] (SBS-R) à la page 4-175.
- Se référer à Assistance au freinage intelligent [Circulation transversale à l'arrière] (SBS-RC) à la page 4-180.
- Se référer à Régulateur de vitesse de croisière à la page 4-226.

# Tableau de bord et affichage

## ▼ Affichage de la boussole

La direction dans laquelle le véhicule se déplace est affichée selon une des huit directions durant la conduite.

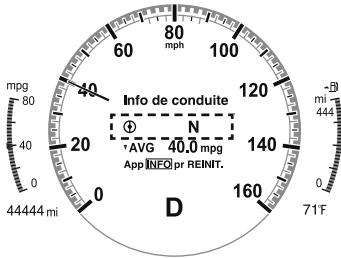

Affichage	Direction
N	Nord
S	Sud
E	Est
W	Ouest
NE	Nord-est
NW	Nord-ouest
SE	Sud-est
SW	Sud-ouest

## ▼ Afficheur de message

Un message tel que l'état de fonctionnement du système, un dysfonctionnement ou une anomalie est indiqué.

### Un voyant/témoin s'allume/clignote sur le combiné d'instruments ou un symbole s'affiche en même temps qu'un message

Vérifier l'information concernant le voyant/témoin ou le symbole indiqué. Se référer à Si une indication d'avertissement/une voyant d'avertissement s'allume à la page 4-23.

Se référer à Si une indication/un témoin s'allume à la page 4-25.

## Seul un message s'affiche

Suivre les instructions indiquées dans l'affichage. Pour le contenu de l'affichage, se référer à la page suivante.

Se référer à Si un message est indiqué sur l'affichage multi-informations à la page 7-36.

## ▼ Voyants/témoins

Le tableau de bord varie selon le modèle et les spécifications.

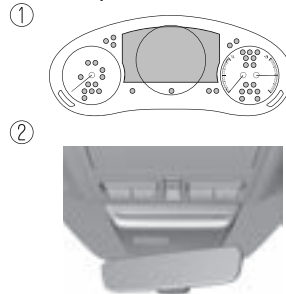











1. Combiné d'instruments
2. Centre avant de la garniture de toit

Les voyants apparaissent dans l'une des zones grisées.

















## Tableau de bord et affichage

### ▼ Indication d'avertissement/voyants

Ces voyants s'allument ou clignotent pour notifier à l'utilisateur du système l'état de fonctionnement ou une anomalie du système.

Signal	Prudence	Se référer à
	Indication d'avertissement/voyant du système de freinage* <sup>1</sup>	7-23
	Indication d'avertissement/voyant d'ABS* <sup>1</sup>	Avertisseur du système électronique de distribution de force de freinage 7-24
		Avertisseur ABS 7-26
	Indication d'avertissement/voyant du circuit de charge* <sup>1</sup>	7-24
	Indication d'avertissement/voyant d'huile moteur* <sup>1</sup>	7-24
	Indication d'avertissement de température élevée du liquide de refroidissement du moteur	7-25
	Indication/témoin d'anomalie de la direction assistée* <sup>1</sup>	7-25
	Indication d'avertissement principal	7-26
	Indication d'avertissement/voyant du système de commande de freinage* <sup>1</sup>	7-26
	Indication d'avertissement de priorité au freinage	7-27
	Voyant/Indication d'anomalie du moteur* <sup>1</sup>	7-27
<b>AT</b>	*Indication d'avertissement/voyant de la boîte de vitesses automatique* <sup>1</sup>	7-27
<b>AWD</b>	*Indication d'avertissement/voyant AWD* <sup>1</sup>	7-28

# Tableau de bord et affichage

Signal	Prudence	Se référer à
	Indication d'avertissement/Voyant du système de coussins d'air/ dispositif de pré-tension de ceinture de sécurité avant* <sup>1</sup>	7-28
	Indication d'avertissement/voyant du système de surveillance de pression des pneus (TPMS)* <sup>1</sup>	Clignotant 7-29
		S'allume 7-33
 (Rouge)	Indication d'avertissement/voyant KEY* <sup>1</sup>	7-29
 (Ambre)	*Indication d'avertissement/voyant du système de commande des feux de route (HBC)* <sup>1</sup>	7-30
	Indication d'avertissement/voyant i-ACTIVSENSE* <sup>1</sup>	7-31
	Indication d'avertissement/voyant d'éclairages extérieurs* <sup>1</sup>	7-31
	Indication d'avertissement/voyant de niveau bas de carburant	7-31
	Indication d'avertissement/voyant de vérification du bouchon du ré- servoir de carburant* <sup>1</sup>	7-31
	Indication d'avertissement/voyant de niveau d'huile moteur* <sup>1</sup>	7-32
 PASSENGER 	Indication d'avertissement/Voyant de ceinture de sécurité (siège avant)	7-32
REAR    (Rouge)	Voyant de ceinture de sécurité (siège arrière)	7-32
	*Indication d'avertissement/voyant de niveau bas du liquide la- ve-glace	7-33
	Indication d'avertissement de portière ouverte	7-33
	Indication d'avertissement de hayon ouvert	7-33







# Tableau de bord et affichage

Signal	Prudence	Se référer à
	Voyant de portière ouverte	7-33





\*1 L'éclairage s'allume lorsque le contact est mis pour un contrôle de fonctionnement, et s'éteint quelques secondes plus tard ou quand le moteur démarre. Si l'éclairage ne s'allume pas ou reste allumé, faites vérifier le véhicule par un concessionnaire agréé Mazda.

## ▼ Indication/témoins







Ces voyants s'allument ou clignotent pour notifier à l'utilisateur du système l'état de fonctionnement ou une anomalie du système.

Signal	Témoïn	Se référer à
REAR  (Vert)	Témoïn de ceinture de sécurité (siège arrière)	2-27
PASS AIRBAG OFF 	*Témoïn de désactivation du coussin d'air du passager avant	2-77
	Témoïn d'immobilisateur	Système d'immobilisation 3-50
		Système antivol 3-52
		Anomalie 7-30
 (Vert)	Témoïn KEY	4-5
	Indication/témoïn de la clé*1	4-28
<b>P</b>	*Indication de position de plage de boîte de vitesse	4-39
	Témoïn de feux allumés	4-48



# Tableau de bord et affichage

Signal	Témoin	Se référer à
	Témoin de feux de route	Feux de route / croisement 4-52
		Appel de phares 4-52
	Témoins de clignotants et de feux de détresse	Clignotants et changement de file 4-54
		Feux de détresse 4-64
	Indication/témoin du frein de stationnement électrique (EPB) <sup>*1*2</sup>	7-26
<b>HOLD</b>	Témoin AUTOHOLD active <sup>*1</sup>	4-78
	*Témoin du régulateur de vitesse à radar Mazda avec fonction Stop & Go (MRCC avec fonction Stop & Go)	4-149
	*Témoin de l'assistance en cas d'embouteillage (TJA)	4-164
	Indication d'avertissement/Témoin TCS/DSC <sup>*1</sup>	Système de commande de traction (TCS) 4-83
		Commande dynamique de stabilité (DSC) 4-86
		S'allume 7-28
<b>TCS OFF</b>	Témoin TCS OFF (FWD) <sup>*1</sup>	4-84
	Témoin d'assistance à la traction hors route (AWD) <sup>*1</sup>	4-87
<b>SPORT</b>	*Témoin du mode de sélection	4-90

## Tableau de bord et affichage

Signal	Témoin	Se référer à
 (Blanc)	Symbole d'état i-ACTIVSENSE (Système d'avertissement/aide à la prévention des risques)	4-97
 (Vert)		
 (Ambre)		
 OFF	Symbole i-ACTIVSENSE OFF (système d'avertissement/aide à la prévention des risques)	4-97
 (Vert)	*Témoin du système de commande des feux de route (HBC)	4-100
 (Blanc)	*Indication de veille du système de régulation de vitesse à radar Mazda (MRCC)	4-135
	*Indication de veille du régulateur de vitesse à radar Mazda avec fonction Stop & Go (MRCC avec fonction Stop & Go)	4-144
	*Indication de veille de l'assistance en cas d'embouteillage (TJA)	4-157
 (Vert)	*Indication de réglage du système de régulation de vitesse à radar Mazda (MRCC)	4-135
	*Indication de réglage du régulateur de vitesse à radar Mazda avec fonction Stop & Go (MRCC avec fonction Stop & Go)	4-144
	*Indication de réglage de l'assistance en cas d'embouteillage (TJA)	4-157

# Tableau de bord et affichage

Signal	Témoin	Se référer à
	*Témoin d'assistance au freinage intelligent (SBS) OFF* <sup>1</sup>	Assistance au freinage intelligent (SBS) 4-172  Aide au freinage intelligent [arrière] (SBS-R) 4-176  Assistance au freinage intelligent [circulation transversale à l'arrière] (SBS-RC) 4-180
 (Blanc)	*Indication de veille de régulateur de vitesse de croisière	4-226
 (Vert)	*Indication de réglage de régulateur de vitesse de croisière	4-226

\*1 L'éclairage s'allume lorsque le contact est mis pour un contrôle de fonctionnement, et s'éteint quelques secondes plus tard ou quand le moteur démarre. Si l'éclairage ne s'allume pas ou reste allumé, faites vérifier le véhicule par un concessionnaire agréé Mazda.

\*2 L'éclairage reste allumé lorsque le frein de stationnement est appliqué.

## ▼ Indication/témoin de la clé



L'indication/témoin de la clé s'affiche/s'allume dans les conditions suivantes.

- Lorsque la période d'entretien prédéfinie est arrivée.  
Se référer à la section Information dans le manuel d'utilisation de Mazda Connect.

## ⚠ ATTENTION

- Lorsque la période d'entretien est arrivée, faire inspecter le véhicule par un concessionnaire agréé Mazda dès que possible. Si l'entretien est négligé, les performances du véhicule peuvent diminuer, ce qui pourrait causer des dommages. Faire inspecter le véhicule avant l'arrivée de la période d'entretien.



- Si le véhicule continue de rouler après la période de remplacement de l'huile moteur, le moteur pourrait être endommagé. Remplacer l'huile moteur avant l'arrivée de la période d'entretien.

**REMARQUE**

- Selon les conditions d'utilisation du véhicule, l'indication/témoin de la clé s'affiche/s'allume avant la période prédéfinie.
- Lors de chaque remplacement d'huile moteur, il convient de réinitialiser l'unité de commande du moteur du véhicule.  
Se référer à la section Information dans le manuel d'utilisation de Mazda Connect.

## Affichage de conduite active\*

### ▼ Affichage de conduite active



1. Affichage
2. Protections antipoussières

### **⚠ PRUDENCE**

**Toujours régler la luminosité et la position de l'écran lorsque le véhicule est à l'arrêt:**

Régler la luminosité et la position de l'écran pendant que vous roulez est dangereux car cela pourrait détourner votre attention de la route et résulter en un accident.

### **⚠ ATTENTION**

- Ne pas placer de boissons près de la protection antipoussièrre de l'affichage de conduite active. Si de l'eau ou d'autres liquides sont éclaboussés sur la protection antipoussièrre, cela pourrait causer des dommages.
- Ne pas placer d'objets ou appliquer d'autocollants au-dessus de l'affichage de conduite active ou sur la protection antipoussièrre, car ils causeraient des interférences.

### REMARQUE

- Compte tenu des caractéristiques de l'écran, le port de lunettes de soleil polarisées réduit la visibilité de l'écran de conduite active.
- Si la batterie a été retirée et réinstallée ou si la tension de la batterie est faible, la position réglée peut dévier.
- Il peut être difficile de voir l'affichage ou quand il est affecté temporairement par les conditions météorologiques comme la pluie, la neige, la lumière et la température.
- Si le système audio a été retiré, il est alors impossible d'utiliser l'affichage de conduite active.

L'affichage de conduite active indique les informations suivantes:

- Alertes de l'avertisseur de changement de file (LDWS)\*  
Avertisseur de changement de file (LDWS) à la page 4-104.
- Conditions de fonctionnement et avertissements de surveillance des angles morts (BSM)\*  
Se référer à Surveillance des angles morts (BSM) à la page 4-105.
- Symboles et avertissements du système de reconnaissance des panneaux de signalisation (TSR)\*  
Se référer à Système de reconnaissance des panneaux de signalisation (TSR) à la page 4-111.
- Conditions de fonctionnement et avertissement de l'alerte de circulation transversale à l'avant (FCTA)\*  
Se reporter à Alerte de circulation transversale à l'avant (FCTA) à la page 4-123.
- Conditions de fonctionnement et avertissements de commande de croisière radar Mazda (MRCC)\*  
Se référer à Commande de croisière radar Mazda (MRCC) à la page 4-131.
- Conditions de fonctionnement et avertissements du régulateur de vitesse à radar Mazda avec fonction Stop & Go (MRCC avec fonction Stop & Go)\*  
Se référer à Régulateur de vitesse à radar Mazda avec fonction Stop & Go (MRCC avec fonction Stop & Go) à la page 4-139.
- Conditions de fonctionnement et avertissements de l'assistance en cas d'embouteillage (TJA)\*  
Se référer à Assistance en cas d'embouteillage (TJA) à la page 4-150.
- Avertissements du système d'assistance au maintien de trajectoire (LAS)\*  
Système d'assistance au maintien de trajectoire (LAS) à la page 4-165.
- Conditions de fonctionnement et avertissements d'assistance au freinage intelligent (SBS)\*  
Se référer à Assistance au freinage intelligent (SBS) à la page 4-169.
- Conditions de fonctionnement et avertissements d'assistance au freinage intelligent [Arrière] (SBS-R)\*  
Se référer à Assistance au freinage intelligent [Arrière] (SBS-R) à la page 4-172.
- Conditions de fonctionnement et avertissements d'assistance au freinage intelligent [Circulation transversale à l'arrière] (SBS-RC)\*  
Se référer à Assistance au freinage intelligent [Circulation transversale à l'arrière] (SBS-RC) à la page 4-176.
- Conditions de fonctionnement du régulateur de vitesse de croisière  
Se référer à Régulateur de vitesse de croisière à la page 4-225.
- Assistance à la navigation (véhicules équipés d'un système de navigation)
- Nom d'intersection (véhicules équipés d'un système de navigation)
- Nom de rue (véhicules équipés d'un système de navigation)
- Guidage de voie (véhicules équipés d'un système de navigation)
- Indicateur de limite de vitesse (véhicules équipés d'un système de navigation)
- Vitesse du véhicule

Les paramètres de l'affichage de conduite active peuvent être modifiés ou ajustés.

## Tableau de bord et affichage

---

Se référer à la section Paramètres dans le manuel d'utilisation de Mazda Connect.

### REMARQUE

- La position de conduite souhaitée (position, luminosité, informations de l'affichage) peut être rappelée une fois celle-ci programmée.  
Se référer à Mémorisation de la position de conduite à la page 2-10.
- Le nom de rue peut ne pas s'afficher en fonction du marché et de la région.

## Grille de changement de la boîte de vitesses manuelle

### ▼ Grille de changement de la boîte de vitesses manuelle

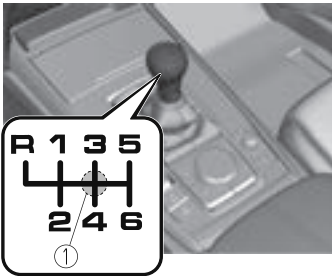

#### 1. Point mort

La grille de changement de la boîte de vitesses est conventionnelle, tel qu'illustré.

Enfoncer à fond la pédale d'embrayage en passant les vitesses, puis la relâcher lentement.

Ce véhicule est équipé d'un dispositif qui empêche d'engager la marche arrière (R) par erreur. Pousser le levier de changement vers le bas et passer à R.



## ⚠ PRUDENCE

**Ne pas utiliser d'effet de frein moteur soudain lors de la conduite sur des surfaces glissantes ou à haute vitesse:**

Le rétrogradage lors de la conduite sur des routes mouillées, enneigées ou gelées ou lors de la conduite à haute vitesse cause un effet de frein moteur soudain qui est dangereux. Le changement soudain de vitesse de rotation des roues peut les faire déraiper. Ceci peut faire perdre le contrôle du véhicule et causer un accident.

**Mettre toujours le levier sélecteur en position 1 ou R et enclencher le frein de stationnement avant de quitter le véhicule:**

Dans le cas contraire, le véhicule pourrait se déplacer et causer un accident.

## ⚠ ATTENTION

- Ne pas garder le pied sur la pédale d'embrayage, sauf lors du passage des vitesses. Ne pas utiliser l'embrayage pour maintenir le véhicule à l'arrêt sur une montée. Garder le pied sur la pédale d'embrayage causera une usure prématurée et des dommages.
- Ne pas appliquer de force latérale excessive sur le levier sélecteur de vitesses lorsqu'on passe de 5e en 4e vitesse. Sinon, on risquerait de sélectionner par erreur la 2e vitesse ce qui pourrait endommager la boîte de vitesses.

# Boîte de vitesses manuelle

➤ S'assurer que le véhicule est bien à l'arrêt avant d'engager la marche arrière (R). Si la marche arrière (R) est engagée alors que le véhicule se déplace vers l'avant, cela risque d'endommager la boîte de vitesses.

## REMARQUE

- S'il est difficile de passer la marche arrière (R), revenir au point mort, relâcher la pédale d'embrayage et essayer de nouveau.

## ▼ Témoign de changement de rapport (GSI)

Le GSI vous permet d'obtenir une consommation de carburant optimale et une conduite régulière. Le tableau de bord affiche la position courante du rapport sélectionné et indique au conducteur de passer au rapport le plus adapté selon l'état de conduite réelle.

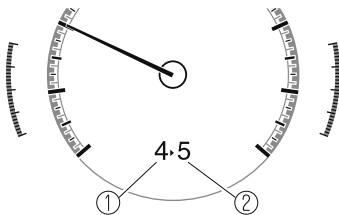

1. Position de rapport sélectionnée
2. Position de rapport appropriée

Indication	État
Chiffre	La position de rapport sélectionnée est affichée.
▶ et chiffre	Il est conseillé de passer au rapport supérieur ou inférieur indiqué.

## ⚠ ATTENTION

Ne pas compter uniquement sur les recommandations du changement de rapport supérieur ou inférieur des indications. Les conditions de conduite réelles peuvent nécessiter de passer à des rapports différents des indications. Pour éviter des risques d'accidents, le conducteur doit évaluer correctement les conditions de la route et de la circulation avant de changer de rapport.

## REMARQUE

Le GSI s'éteint lorsque les opérations suivantes sont effectuées.

- Le véhicule est arrêté.
- Le véhicule est au point mort.
- Le véhicule fait marche arrière.
- L'embrayage n'est pas complètement enfoncé lorsqu'on accélère depuis la position arrêtée.
- La pédale d'embrayage reste enfoncée pendant 2 secondes ou plus en cours de conduite.

## ▼ Recommandations concernant le passage des vitesses

### Passage des rapports

Lors de l'accélération normale, Mazda recommande les points de passage de vitesse suivants:  
(États-Unis et Canada)

Rapport	Vitesse du véhicule
1 à 2	24 km/h (15 mi/h)
2 à 3	42 km/h (26 mi/h)
3 à 4	60 km/h (37 mi/h)
4 à 5	75 km/h (46 mi/h)
5 à 6	79 km/h (49 mi/h)

Lors d'une vitesse de promenade, Mazda recommande les points de passage de vitesse suivants:

**(États-Unis et Canada)**

Rapport	Vitesse du véhicule
1 à 2	13 km/h (8 mi/h)
2 à 3	29 km/h (18 mi/h)
3 à 4	49 km/h (30 mi/h)
4 à 5	63 km/h (39 mi/h)
5 à 6	70 km/h (43 mi/h)

### **Rétrogradation des rapports**

Lorsque l'on doit ralentir dans un trafic dense ou lors de la montée d'une **forte côte**, rétrograder avant de faire peiner le moteur. Ceci évite que le moteur cale et permet une meilleure accélération lorsque plus de vitesse est nécessaire.

Lors de la descente d'une **pente à forte inclinaison**, rétrograder pour maintenir une vitesse sécuritaire et pour limiter l'usure des freins.

## Commandes de boîte de vitesses automatique

### ▼ Boîte de vitesses automatique

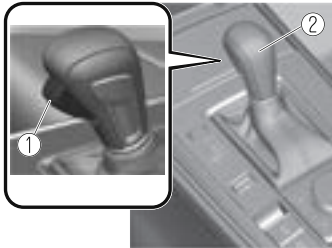

1. Bouton de déblocage
2. Levier sélecteur

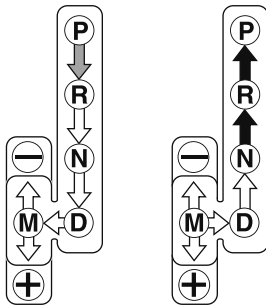

Indication	Positions de blocage
	Indique qu'il faut appuyer sur la pédale de frein et maintenir le bouton de déblocage pour changer de plage. (Le contacteur doit être placé sur ON.)
	Indique que le levier sélecteur peut être déplacé librement à toute position.
	Indique qu'il faut maintenir le bouton de déblocage pour changer de vitesse.

### REMARQUE

La Sport AT possède une option que ne possède pas la boîte de vitesses automatique traditionnelle, qui permet au conducteur de choisir lui-même chaque rapport au lieu de laisser entièrement le choix du changement de vitesses à la boîte de vitesses. Même si l'on a l'intention d'utiliser les fonctions de boîte de vitesses automatique comme boîte automatique traditionnelle, il faut aussi bien être conscient que l'on peut passer par mégarde en mode de changement de vitesses manuel et qu'un rapport inadéquat pourra alors être conservé lorsque la vitesse du véhicule augmente. Si l'on remarque que le régime du moteur augmente ou que le moteur s'emballé, vérifier si l'on n'est pas passé par mégarde en mode de sélection manuelle des rapports (page 4-40).



## Système de verrouillage de levier sélecteur

### ▼ Système de verrouillage de levier sélecteur

Le système de verrouillage du levier sélecteur empêche de déplacer le levier sélecteur de la plage P à moins que la pédale de frein ne soit enfoncée.

Pour passer de la plage P à une autre plage:

1. Enfoncer la pédale de frein et la maintenir.
2. Démarrer le moteur.
3. Appuyer et maintenir enfoncée le bouton de déblocage.
4. Déplacer le levier sélecteur.

### REMARQUE

- Lorsque le contacteur est sur ACC ou désactivé, il n'est pas possible de déplacer le levier sélecteur depuis la position P.
- Il n'est pas possible de placer le contacteur en OFF si le levier sélecteur n'est pas en position P.

### ▼ Déverrouillage d'urgence

Si le levier sélecteur ne peut pas être déplacé de la position P en utilisant la méthode appropriée, maintenir la pédale de frein enfoncée.

1. Retirer le couvercle du dispositif de déverrouillage à l'aide d'un tournevis à tête plate enroulé dans un chiffon.

2. Introduire un tournevis plat et le pousser vers le bas.

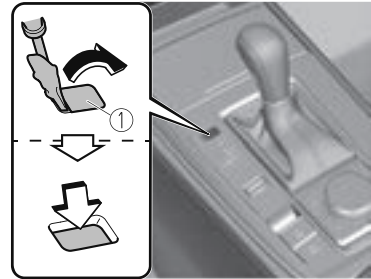

1. Couvercle

3. Appuyer et maintenir enfoncée le bouton de déblocage.
4. Déplacer le levier sélecteur.  
Faire vérifier le système par un concessionnaire agréé Mazda.

## Plages de la boîte de vitesses

### ▼ Plages de la boîte de vitesses

- L'indication de position de plage de boîte de vitesses s'allume sur le tableau de bord.  
Se référer à Indication de position de plage de boîte de vitesse à la page 4-39.
- Amener le levier sélecteur en position P ou N avant de démarrer le moteur.

### P (Stationnement)

La position de stationnement P verrouille la boîte de vitesses et évite que les roues avant ne tournent.

### PRUDENCE

**Toujours mettre le levier sélecteur en position P et appliquer le frein de stationnement:**

Le fait de mettre le levier sélecteur en plage P seulement, sans utiliser le frein de stationnement pour maintenir le véhicule à l'arrêt est dangereux. Si la plage P ne reste pas engagée, le véhicule risque de se déplacer et de causer un accident.

### ATTENTION

- Le fait de passer en plage P, N ou R lorsque le véhicule est en mouvement, peut endommager la boîte de vitesses.
- Le fait de passer à une plage de conduite ou en marche arrière lorsque le moteur tourne à un régime plus rapide que le ralenti, peut endommager la boîte de vitesses.

### R (Marche arrière)

En plage R, le véhicule se déplace uniquement vers l'arrière. Le véhicule doit être arrêté avant d'engager la plage R ou avant de passer à une autre plage à partir de R, sauf dans certaines occasions rares comme décrit dans "Pour désembourber le véhicule" (page 3-57).

### REMARQUE (Avec système de capteurs de stationnement)

Lorsque le levier sélecteur de vitesse est passé sur la position R avec le contact sur ON, le système de capteur de stationnement est activé et un bip retentit.

Se référer à Système de capteurs de stationnement à la page 4-250.

### N (Point mort)

En plage N, les roues et la boîte de vitesses ne sont pas bloquées. Sur la moindre pente, le véhicule roulera si le frein de stationnement ou si les freins ne sont pas appliqués.

### PRUDENCE

**Si le moteur tourne à un régime supérieur au ralenti ne pas passer de la plage N ou P à un rapport de conduite:**

Il est dangereux de passer de la plage N ou P à un rapport de conduite lorsque le moteur tourne à un régime supérieur au régime de ralenti. Le véhicule pourrait se déplacer brusquement et causer un accident ou de graves blessures.

### Ne pas passer à la plage N pendant la conduite du véhicule:

Le passage à la plage N pendant la conduite est dangereux. Le frein moteur ne peut pas être appliqué lors de la décélération ce qui peut causer un accident ou de graves blessures.



Ne pas passer à la plage N pendant la conduite du véhicule. Cela risque de causer des dommages à la boîte de vitesses.

### REMARQUE

Serrer le frein de stationnement ou appuyer sur la pédale de frein avant de déplacer le levier sélecteur depuis la position N afin d'éviter que le véhicule ne se déplace accidentellement.

### D (Conduite)

D est la position normale pour la conduite. À partir de la position arrêtée, la boîte de vitesses passera automatiquement par une séquence de changement de vitesses à 6 rapports.

### M (Manuelle)

M est la position pour le mode de sélection manuelle des rapports. Les rapports peuvent être sélectionnés à l'aide du levier sélecteur. Se référer à Mode de sélection manuelle des rapports à la page 4-40.

### ▼ Indication de position de plage de boîte de vitesse

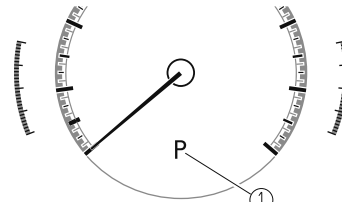

#### 1. Indication de position de plage de boîte de vitesse

La position du sélecteur est indiquée lorsque le contact est mis sur ON.

### Indication de position de rapport

En mode de sélection manuelle des rapports, la lettre "M" de l'indication de position de plage s'allume et le numéro du rapport sélectionné s'affiche.

### ▼ Changement de vitesses adaptatif actif (AAS)

Le changement de vitesses adaptatif actif (AAS) contrôle automatiquement les points de changement de la boîte de vitesses pour offrir l'adaptation optimale aux conditions de la route et aux opérations du conducteur. Ceci améliore la sensation de conduite. La boîte de vitesses peut passer au mode AAS lorsque le véhicule monte et descend des pentes, aborde des virages, est conduit à des altitudes élevées ou si l'on enfonce rapidement la pédale de l'accélérateur tandis que le levier sélecteur est en position D. Selon la route, les conditions de conduite et les opérations du véhicule, la boîte peut ne pas changer de rapport, mais cela n'indique pas une anomalie parce que le mode AAS maintiendra la position de rapport optimale.

## Mode de sélection manuelle des rapports

### ▼ Mode de sélection manuelle des rapports

Le mode de sélection de vitesse manuel vous donne la sensation de conduire un véhicule à boîte de vitesses manuelle en vous permettant d'actionner le levier du sélecteur manuellement. Cela vous permet de contrôler le régime et le couple du moteur aux roues d'entraînement un peu comme une boîte de vitesses manuelle lorsque vous souhaitez plus de contrôle.

Pour passer en mode de sélection manuelle des rapports, déplacer le levier de la plage D à la plage M.



### REMARQUE

- Le fait de passer en mode de sélection manuelle des rapports pendant la conduite n'endommagera pas la boîte de vitesses.
- Si le mode de sélection manuelle des rapports est engagé lorsque le véhicule est arrêté, le rapport M1 est sélectionné.

- Si vous passez au mode de sélection manuelle sans appuyer sur la pédale d'accélérateur lorsqu'on conduit en position D, 5e/6e rapport, le rapport passera en position M4/M5.

Pour revenir au mode de sélection automatique des rapports, déplacer le levier sélecteur de la plage M à la plage D.

### ▼ Indications

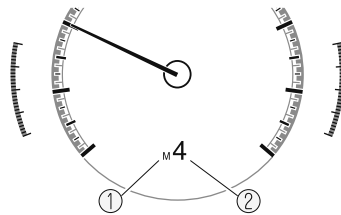

1. Indication de mode de sélection manuelle des rapports
2. Indication de position de rapport

### Indication de mode de sélection manuelle des rapports

En mode de sélection manuelle des rapports, l'indication de position de plage de boîte de vitesse "M" s'allume sur le tableau de bord.

### Indication de position de rapport

Le chiffre du rapport sélectionné s'allume.

### REMARQUE

- Si les rapports ne peuvent pas être rétrogradés lors de la conduite à une vitesse élevée, l'indication de position de rapport clignote deux fois pour indiquer l'impossibilité de rétrograder (pour protéger la boîte de vitesses).

## Boîte de vitesses automatique

- Si la température du liquide de boîte de vitesses automatique s'élève excessivement, il est possible que la boîte de vitesses passe en mode de changement de vitesses automatique, en annulant le mode de changement de vitesses manuel et en éteignant l'indication de position de rapport. Ceci est une fonction normale qui protège la boîte de vitesses automatique. Une fois que la température du liquide de boîte de vitesses automatique a diminué, l'indication de position de rapport se rallume et le mode de changement de vitesses manuel est rétabli.

### ▼ Passage manuel au rapport supérieur

Vous pouvez changer de rapports vers le haut à l'aide du levier sélecteur ou des commandes de changement du volant\*.

M1 → M2 → M3 → M4 → M5 → M6

#### En utilisant le levier sélecteur

Pour passer au rapport supérieur, pousser légèrement le levier sélecteur vers l'arrière + une fois.

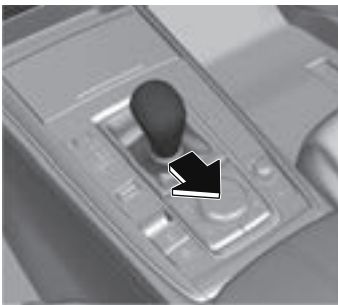

#### En utilisant les commandes de changement du volant\*

Pour monter d'un rapport à l'aide des commandes de changement du volant, tirer une fois vers soi la commande de passage (UP) (+/OFF) avec les doigts.

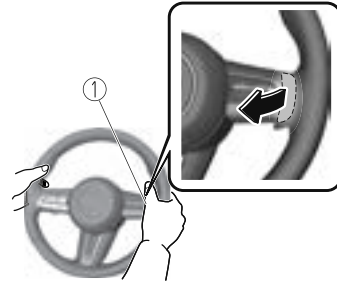

1. Contacteur haut (+/OFF)

### **⚠ PRUDENCE**

**Garder les mains sur le bord du volant en utilisant les doigts pour actionner les commandes de changement du volant :**

Le fait de placer les mains à l'intérieur du volant lors de l'utilisation des commandes de changement du volant est dangereux. Si le coussin d'air côté conducteur se déploie lors d'une collision, les mains risqueraient d'être cognées et d'être blessées.

#### **REMARQUE**

- Lorsque vous conduisez lentement, les vitesses ne peuvent pas être décalées vers le haut.

## Boîte de vitesses automatique

- Ne pas laisser l'aiguille du compte-tours dans la ZONE ROUGE lorsque vous conduisez en mode de sélection manuelle des rapports. Par ailleurs, le mode de sélection manuelle des rapports repasse en mode de sélection automatique des rapports lorsque la pédale d'accélérateur est complètement enfoncée. Cette fonction est annulée lorsque le TCS est désactivé ou que l'assistance à la traction hors route\* est activée. Cependant, si le véhicule est conduit à un régime élevé sur une longue durée, le rapport de vitesses peut changer automatiquement afin de protéger le moteur.
- La commande de changement du volant peut être utilisée temporairement, même si le levier sélecteur est en position D durant la conduite. En outre, elle revient au mode de sélection automatique des rapports quand la commande de passage (UP) (+/OFF) est tirée vers l'arrière pendant une période de temps suffisante.

### ▼ Rétrogradation manuelle

Vous pouvez changer les rapports vers le bas à l'aide du levier sélecteur ou des commandes de changement du volant\*.

M6 → M5 → M4 → M3 → M2 → M1

### En utilisant le levier sélecteur

Pour rétrograder au rapport inférieur, pousser légèrement le levier sélecteur vers l'avant – une fois.



### En utilisant les commandes de changement du volant\*

Pour rétrograder à un rapport inférieur avec les commandes de changement du volant, tirer le contacteur bas (-) vers soi une fois avec les doigts.

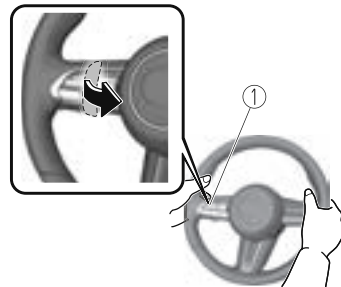

1. Contacteur bas (-)

**PRUDENCE**
**Ne pas utiliser le frein moteur lors de la conduite sur des surfaces glissantes ou à haute vitesse:**

Le rétrogradage lors de la conduite sur des routes mouillées, enneigées ou gelées ou lors de la conduite à haute vitesse cause un effet de frein moteur soudain qui est dangereux. Le changement soudain de vitesse de rotation des roues peut les faire déraiper. Ceci peut faire perdre le contrôle du véhicule et causer un accident.

**Garder les mains sur le bord du volant en utilisant les doigts pour actionner les commandes de changement du volant :**

Le fait de placer les mains à l'intérieur du volant lors de l'utilisation des commandes de changement du volant est dangereux. Si le coussin d'air côté conducteur se déploie lors d'une collision, les mains risqueraient d'être cognées et d'être blessées.

**REMARQUE**

- À vitesses élevées, les rapports inférieurs peuvent ne pas être sélectionnés.

- À la décélération, les rapports peuvent rétrograder automatiquement suivant la vitesse du véhicule.
- Lorsque l'accélérateur est complètement enfoncé, la boîte de vitesses rétrograde suivant la vitesse du véhicule. Cependant, la transmission ne rétrograde pas lorsque le TCS est désactivé ou que l'assistance à la traction hors route\* est en marche.

**▼ Mode fixe de second rapport**

Lorsque le levier sélecteur est déplacé vers l'arrière + alors que la vitesse du véhicule est d'environ 10 km/h (6,2 mi/h) ou moins, la boîte de vitesses est réglée en mode fixe de second rapport. Le mode de second rapport fixé permet de faciliter l'accélération depuis l'arrêt et la conduite sur routes glissantes telles que des routes enneigées.

Si le levier sélecteur est déplacé vers l'arrière + ou vers l'avant – lorsque dans le mode fixe de second rapport, le mode sera annulé.

## Boîte de vitesses automatique

### ▼ Changer le rapport de vitesse limite (changement de rapport)

Pour chaque position de rapport en mode manuel, la limite de vitesse est définie comme suit: Le rapport change lorsque le levier sélecteur est actionné dans la plage de la limite de vitesse.

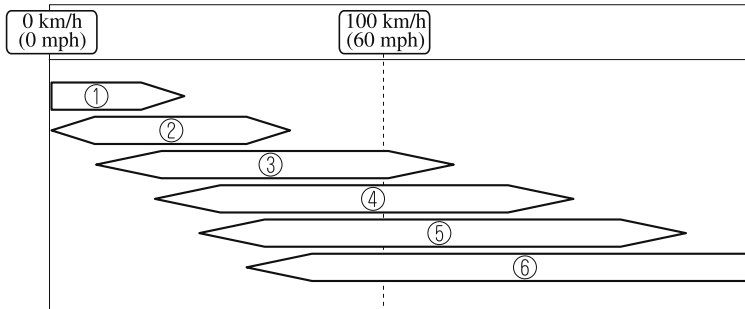

1. 1re
2. 2e
3. 3e
4. 4e
5. 5e
6. 6e

### Monter de rapport

Le rapport ne change pas vers le haut tandis que la vitesse du véhicule est inférieure à la limite de vitesse.

### Rétrogradation

Le rapport ne change pas vers le bas tandis que la vitesse du véhicule dépasse la limite de vitesse.

Si la vitesse du véhicule dépasse la limite de vitesse et que le rapport ne change pas vers le bas, l'indication de position du rapport clignote 2 fois pour avertir le conducteur que le rapport ne peut pas être changé.

### Rétrogradage

Quand la pédale d'accélérateur est complètement enfoncée durant la conduite, le rapport change vers le bas.

Cependant, la transmission ne rétrograde pas lorsque le TCS est désactivé ou que l'assistance à la traction hors route\* est en marche.

### **REMARQUE**

Le rapport change également vers le bas en utilisant le rétrogradage tandis que dans le mode fixe de second rapport.



## Boîte de vitesses automatique

### Rétrograder auto

Le rapport change vers le bas automatiquement en fonction de la vitesse du véhicule durant la décélération.

### **REMARQUE**

Si le véhicule vient à s'arrêter alors qu'il est dans le mode fixe de second rapport, il va rester également dans le même rapport.

### ▼ **Recommandations concernant le passage des vitesses**

#### Passage des rapports

Lors de l'accélération normale et d'une vitesse de promenade, Mazda recommande les points de passage de vitesse suivants.

**(États-Unis et Canada)**

Rapport	Vitesse du véhicule <sup>*1</sup>
M1 en M2	24 km/h (15 mi/h)
M2 en M3	40 km/h (25 mi/h)
M3 en M4	65 km/h (40 mi/h)
M4 en M5	73 km/h (45 mi/h)
M5 en M6	81 km/h (50 mi/h)

\*1 Toujours suivre les règles de limitation de vitesse.

### Rétrogradation des rapports

Lorsque l'on doit ralentir dans un trafic dense ou lors de la montée d'une forte côte, rétrograder avant de faire peiner le moteur. Ceci donne une meilleure accélération lorsque plus de vitesse est nécessaire.

Lors de la descente d'une pente à forte inclinaison, rétrograder pour maintenir une vitesse sécuritaire et pour limiter l'usure des freins.

## Mode direct\*

### ▼ Mode direct

Le mode direct peut être utilisé pour changer temporairement les vitesses à l'aide de la commande de changement du volant lorsque le levier sélecteur du véhicule est en position D.

Tandis qu'en mode direct, les indications D et M s'allument et la position de la vitesse utilisée est indiquée.

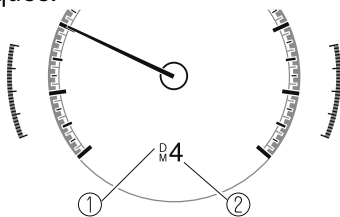

1. Indication de mode direct
2. Indication de position de rapport

Le mode direct est annulé (désactivé) dans les conditions suivantes:

- La commande de passage (UP) (+/ OFF) est tirée vers l'arrière pendant un certain laps de temps ou plus.
- Le véhicule est conduit pendant un certain temps ou plus (le temps diffère selon les conditions de conduite en fonctionnement).
- Le véhicule est à l'arrêt ou se déplace doucement.

### REMARQUE

Selon la vitesse du véhicule, il est possible que le passage des rapports ne puisse être réalisé lorsque le mode direct est activé. En outre, le mode direct étant annulé (désactivé) en fonction du niveau d'accélération ou lorsque la pédale d'accélération est enfoncée, l'utilisation du mode de changement de vitesses manuel est recommandé lors de la conduite du véhicule à une même vitesse pendant des périodes prolongées.

## Conseils concernant la conduite

### ▼ Conseils concernant la conduite

#### PRUDENCE

#### Ne pas laisser le véhicule se déplacer dans un sens opposé à celui sélectionné par le levier sélecteur:

Ne pas laisser le véhicule reculer avec le levier sélecteur en position avant, ou avancer s'il est dans la position inverse. Sinon, le moteur peut s'arrêter, ce qui entraîne la coupure des servofreins et des fonctions de direction assistée, et rend difficile le contrôle du véhicule ce qui peut entraîner un accident.

#### Dépassement

Pour plus de puissance lors du dépassement d'un autre véhicule ou pour monter une forte pente, appuyer à fond sur l'accélérateur. La boîte de vitesses rétrogradera à un rapport inférieur, suivant la vitesse du véhicule.

#### REMARQUE

- Il est possible que la pédale de l'accélérateur soit plus dure en l'enfonçant, mais par la suite elle s'allège lorsqu'elle est plus enfoncée. Ce changement de la résistance de la pédale aide le système du contrôle moteur à déterminer comment la pédale de l'accélérateur a été enfoncée pour rétrograder et les fonctions servant à contrôler s'il faut rétrograder ou non.

#### Démarrage en côte

Pour monter une côte à partir de la position arrêtée:

1. Appuyer sur la pédale de frein.

2. Passer en plage D ou M1, suivant la charge du véhicule et l'inclinaison de la pente.
3. Relâcher la pédale de frein tout en accélérant graduellement.

#### Descente de pente

Lors de la descente de forte pente, passer à une plage de rapport inférieur, suivant la charge du véhicule et l'inclinaison de la pente. Descendre lentement, n'utiliser les freins que de façon occasionnelle pour éviter qu'ils ne surchauffent.

## Commande d'éclairage

### ▼ Phares

Tourner la commande des phares pour allumer et éteindre les phares et autres éclairages extérieurs.

Lorsque les feux arrière, les feux de stationnement, les feux de plaque d'immatriculation et les feux de position latéraux sont allumés, le témoin de feux allumés s'allume sur le combiné d'instruments.



### REMARQUE

- Si on laisse l'interrupteur d'éclairage sur la position de marche, les feux s'éteindront automatiquement environ 30 secondes après qu'on ait mis le contacteur sur la position d'arrêt.  
L'heure peut être modifiée.  
Se référer à la section Paramètres dans le manuel d'utilisation de Mazda Connect.
- Pour éviter de décharger la batterie, ne pas laisser les feux allumés lorsque le moteur ne tourne pas à moins que la sécurité ne l'exige.

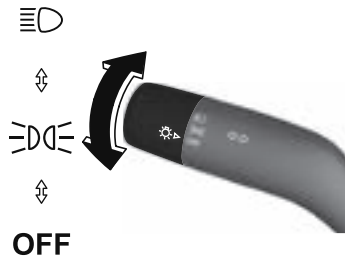
Sans commande d'éclairage automatique

Position du contacteur	ACC ou OFF			En circuit		
	OFF	☰☐☐	☰☐	OFF	☰☐☐	☰☐
Phares	Désactivé	Désactivé	Désactivé*1	Désactivé	Désactivé	Activé
Feux de position diurnes	Désactivé	Désactivé	Désactivé	Activé*2	Activé*2*3	Désactivé
Feux arrière Feux de stationnement Feux de plaque d'immatriculation Feux de position latéraux	Désactivé	Activé*1	Activé*1	Désactivé	Activé	Activé

\*1 Les feux sont allumés pendant la durée définie par la fonction d'extinction automatique des phares.

\*2 Lorsque l'interrupteur d'éclairage est positionné sur une position différente de la position OFF,

☰☐☐ alors que le véhicule est à l'arrêt, les feux de position diurnes s'éteignent. En commençant à conduire le véhicule, les feux de position diurnes se rallument.

\*3 Lorsque l'interrupteur d'éclairage est mis en position OFF, puis de nouveau en position ☰☐☐, les feux de position diurnes s'éteignent directement après le démarrage du moteur. Les feux de position diurnes s'allument lorsque vous commencez à conduire le véhicule.

# Interrupteurs et commandes

## Avec commande d'éclairage automatique

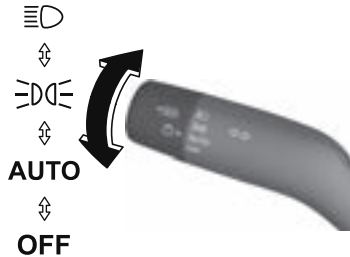

Position du contacteur	ACC ou OFF				En circuit			
	OFF*1	AUTO	☰☐☐☐	☰☐	OFF*1	AUTO	☰☐☐☐	☰☐
Phares	Désactivé	OFF*2	Désactivé	OFF*2	Auto*3*5	Auto*4*5		Activé
Feux de position diurnes	Désactivé	Désactivé	Désactivé	Désactivé				Désactivé
Feux arrière Feux de stationnement Feux de plaque d'immatriculation Feux de position latéraux	Désactivé	OFF*2	Activé*2	Activé*2				Activé

- \*1 L'interrupteur d'éclairage revient automatiquement à la position AUTO.
- \*2 Les feux sont allumés en permanence si le contacteur est passé de la position ON à toute autre position avec les feux allumés. Les feux sont allumés pendant la durée définie par la fonction d'extinction automatique des phares.
- \*3 En journée, les feux de position diurnes s'allument automatiquement. La nuit, les phares, les feux de stationnement, les feux arrière, les feux de plaque d'immatriculation et les feux de position latéraux s'allument automatiquement.
- \*4 En journée, les feux de position diurnes, les feux de stationnement, les feux arrière, les feux de plaque d'immatriculation et les feux de position latéraux s'allument automatiquement. La nuit, les phares, les feux de stationnement, les feux arrière, les feux de plaque d'immatriculation et les feux de position latéraux s'allument automatiquement.
- \*5 Lorsque l'interrupteur d'éclairage est positionné sur OFF alors que le véhicule est à l'arrêt, tous les feux alors allumés s'éteignent. Lorsque l'interrupteur d'éclairage initialement sur une position autre que ☰☐☐☐ est positionné sur ☰☐☐☐ alors que le véhicule est à l'arrêt, les feux de position diurnes ou les phares s'éteignent. Lorsque vous commencez à conduire le véhicule, les feux qui sont éteints s'allument à nouveau.

### Commande d'éclairage automatique\*

Lorsque l'interrupteur de phares est dans une position autre que  et que le contacteur est mis sur ON, le capteur optique détecte la clarté ou l'obscurité environnantes et allume ou éteint automatiquement les phares et les autres éclairages extérieurs.

#### ATTENTION

- Ne pas obscurcir le capteur optique en collant une étiquette ou un autocollant sur le pare-brise. Le capteur optique risquerait de ne pas fonctionner correctement.



- Le capteur optique fonctionne aussi comme capteur de pluie pour la commande automatique des essuie-glace. Ne pas approcher les mains et les grattoirs du pare-brise lorsque le levier d'essuie-glaces est sur la position AUTO et que le contacteur est sur ON, car les doigts pourraient être pincés ou les essuie-glaces et les balais d'essuie-glaces pourraient être endommagés lorsqu'ils sont activés automatiquement. Si vous allez nettoyer le pare-brise, vérifiez que les essuie-glaces soient complètement désactivés quand il est particulièrement tentant de laisser le moteur en marche. Ceci est particulièrement important lorsqu'on retire de la glace et de la neige.

#### REMARQUE

- Il est possible que les phares et autres éclairages extérieurs ne s'éteignent pas immédiatement même si la zone environnante est bien éclairée car le capteur optique détermine que c'est la nuit si la zone environnante est continuellement obscure pendant plusieurs minutes, par exemple à l'intérieur de longs tunnels, lors de bouchons dans un tunnel ou dans des parkings couverts.
- Si les interrupteurs des phares et d'essuie-glaces du pare-brise sont sur AUTO et que les essuie-glaces sont actionnés à vitesse faible ou rapide par le contrôle automatique des essuie-glaces pendant plusieurs secondes, les conditions de mauvais temps sont déterminées et les phares peuvent être allumés en conséquence.
- La sensibilité de la commande d'éclairage automatique peut être modifiée. Se référer à la section Paramètres dans le manuel d'utilisation de Mazda Connect.

## Interrupteurs et commandes

### ▼ Feux de route/croisement

Les phares basculent entre les feux de croisement et de route en déplaçant le levier vers l'avant ou vers l'arrière.

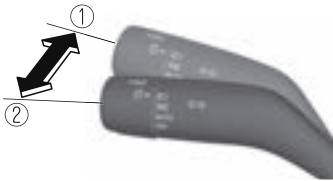

1. Feux de route
2. Feux de croisement

Lorsque les feux de route des phares sont allumés, le témoin des feux de route est allumé.



### ▼ Appel de phares

Lorsque le contacteur d'allumage est positionné sur ON, et quelle que soit la position des phares, les phares passent en feux de route en tirant sur le levier.



1. Hors circuit
2. Appel de phares

Le témoin des feux de route de phare s'allume simultanément sur le tableau de bord. Le levier reviendra automatiquement à la position normale lorsqu'il est relâché.



### ▼ Éclairage retour maison

L'éclairage retour maison allume les phares (feux de croisement) lorsque le levier est manipulé.

#### Pour allumer l'éclairage

Lorsque le levier est tiré alors que le contacteur est sur ACC ou OFF, les feux de croisement sont allumés. Les phares s'éteignent après qu'une certaine période de temps s'est écoulée une fois toutes les portières fermées.



### REMARQUE

- Il est possible de modifier la durée à l'issue de laquelle les phares s'éteignent une fois toutes les portières fermées. Se référer à la section Paramètres dans le manuel d'utilisation de Mazda Connect.
- Si aucune opération n'est effectuée pendant 3 minutes une fois que le levier a été tiré, les phares s'éteignent.
- Les phares s'éteignent si l'on retire le levier pendant qu'ils sont allumés.



## Interrupteurs et commandes

### ▼ Éclairage départ maison



L'éclairage départ maison allume les lumières lorsque la touche de déverrouillage de la télécommande est enfoncée et que le conducteur est éloigné du véhicule.

Les lumières suivantes s'allument lorsque l'éclairage départ maison est utilisé.

Feux de croisement, feux de stationnement, feux arrière, feux de plaque d'immatriculation.

### Pour allumer l'éclairage

Lorsque le contacteur d'allumage et l'interrupteur des phares sont dans les situations suivantes, les phares s'allumeront après un appui sur la touche de déverrouillage de la télécommande et que le véhicule a reçu le signal de la télécommande. Les phares s'éteignent après qu'une certaine période de temps s'est écoulée (30 secondes).

- Contacteur : sur OFF
- Interrupteur des phares: AUTO,  ou 

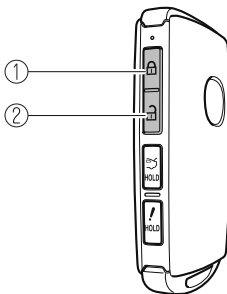

1. Touche de verrouillage
2. Touche de déverrouillage

### REMARQUE

- Le fonctionnement de l'éclairage départ maison peut être activé ou désactivé.

Se référer à la section Paramètres dans le manuel d'utilisation de Mazda Connect.

- Après un appui sur la touche de verrouillage de la télécommande et que le véhicule ait reçu le signal de la télécommande, les phares s'éteignent.
- Lorsque l'interrupteur des phares est placé en position OFF, les phares s'éteignent.

### ▼ Réglage de hauteur des phares

Le nombre de passagers et la charge dans le compartiment à bagages change l'angle des phares.

### Type automatique

L'angle des phares sera automatiquement réglé lorsque les phares sont allumés.

Une anomalie dans le système ou les conditions de fonctionnement sont indiqués par un avertissement.

Se référer à Indication d'avertissement/voyant d'éclairages extérieurs à la page 7-31.

### Type manuel

Lors du réglage de l'angle d'éclairage des phares, se référer à la section Paramètres dans le manuel d'utilisation de Mazda Connect.

Sélectionner l'angle de phare approprié dans le tableau suivant.

Siège avant		Siège arrière	Charge	Angle d'éclairage (nombre)
Conducteur	Passager			
×	—	—	—	0
×	×	—	—	0

# Interrupteurs et commandes

Siège avant		Siège arrière	Charge	Angle d'éclairage (nombre)
Conducteur	Passager			
x	x	x	—	1
x	x	x	x	2
x	—	—	x	3,5

x : Oui

— : Non

## ▼ Feux de position diurnes

Certains pays requièrent que les véhicules qui circulent de jour aient les lumières allumées (feux de position diurnes).

Les feux de position diurnes s'allument automatiquement.

### REMARQUE (Sauf Canada)

Les feux de position diurnes peuvent être désactivés.

Se référer à la section Paramètres dans le manuel d'utilisation de Mazda Connect.

## Clignotants et changement de file

### ▼ Clignotants et changement de file

Le contact doit être allumé pour utiliser les clignotants et les signaux de changement de voie.

### ▼ Clignotants

Déplacer le levier vers le haut (pour un virage vers la droite) ou vers le bas (pour un virage vers la gauche) à partir de la position d'arrêt. Le clignotant s'annule automatiquement après la sortie du virage.

Si le témoin continue de clignoter après un virage, remettre manuellement le levier en position d'arrêt.

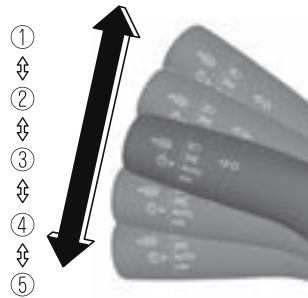

1. Virage à droite
2. Changement sur la file de droite
3. Hors circuit
4. Changement sur la file de gauche
5. Virage à gauche

Les clignotants dans le tableau de bord clignotent selon l'opération du levier de clignotant pour afficher quel est le signal qui fonctionne.



## REMARQUE

- Il peut y avoir un problème avec les clignotants s'ils ne clignotent pas mais qu'ils restent allumés ou qu'ils clignotent anormalement. Faire inspecter votre véhicule par un concessionnaire agréé Mazda.
- Une fonction personnalisée est utilisable pour modifier le volume sonore des clignotants. Se référer à la section Paramètres dans le manuel d'utilisation de Mazda Connect.

## ▼ Changement de file

Déplacer le levier à mi-chemin dans la direction du changement de voie, jusqu'à ce que le témoin clignote, et le maintenir. Il retourne automatiquement à la position d'arrêt lorsqu'il est relâché.

## ▼ Clignotants à trois clignotements

Après avoir relâché le levier des clignotants à partir du point médian, le clignotant clignote 3 fois. Il est possible d'annuler l'opération par le déplacement du levier dans le sens opposé auquel il avait été mis en fonctionnement.

## REMARQUE

Il est possible d'activer/désactiver la fonction de clignotants à trois clignotements en utilisant la fonction de personnalisation. Se référer à la section Paramètres dans le manuel d'utilisation de Mazda Connect.

### Essuie-glace et lave-glace de pare-brise

#### ▼ Essuie-glace et lave-glace de pare-brise

Le contact doit être passé sur ON pour utiliser les essuie-glaces.

#### PRUDENCE

**N'utiliser que du liquide de lave-glace de pare-brise ou de l'eau pure dans le réservoir de liquide:**

L'utilisation de liquide antigel comme liquide de lave-glace est dangereuse. Si pulvérisé sur le pare-brise, il le salira, gênera la visibilité et cela peut causer un accident.

**N'utiliser que du liquide de lave-glace mélangé à une solution de protection antigel lorsqu'il gèle:**

L'utilisation de liquide de lave-glace sans solution de protection antigel lorsqu'il gèle est dangereuse, le pare-brise risque en effet de geler et de gêner la vision du conducteur, ce qui peut entraîner un accident. Veiller également à ce que le pare-brise soit suffisamment chaud, en utilisant le dégivreur, avant de projeter le liquide de lave-glace.

#### ATTENTION

➤ Lorsque les essuie-glaces ne sont pas utilisés par temps de gel ou pendant une longue période, le caoutchouc des essuie-glaces peut adhérer à la vitre. Si les essuie-glaces sont utilisés alors qu'ils sont collés à la vitre, cela pourrait endommager le caoutchouc et le moteur des essuie-glaces.

- Si les essuie-glaces sont utilisés alors que la vitre est sèche, la vitre peut être rayée et le caoutchouc des essuie-glaces endommagé. Lorsque la vitre est sèche, vaporiser du liquide de lave-glace avant de faire fonctionner les essuie-glaces.
- Si la quantité de liquide de lave-glace pulvérisée est insuffisante, ne pas utiliser la commande de lave-glace. Si la commande de lave-glace continue à fonctionner sans que du liquide de lave-glace soit pulvérisé, la pompe pourrait être endommagée.

#### REMARQUE

Si les essuie-glaces sont utilisés par temps froid ou pendant des chutes de neige, ils risquent de s'arrêter en raison de la neige accumulée sur le pare-brise. Si les essuie-glaces s'arrêtent en raison de la neige accumulée sur le pare-brise, garer le véhicule dans un endroit sûr, couper les essuie-glaces et retirer la neige accumulée. Si l'interrupteur des essuie-glaces est tourné dans une position autre que OFF, les essuie-glaces se mettent en marche. Si les essuie-glaces ne fonctionnent pas bien que l'interrupteur soit dans une position autre que OFF, consulter un concessionnaire agréé Mazda dès que possible.

## Interrupteurs et commandes

### ▼ Essuie-glace de pare-brise

Appuyer sur le levier vers le haut ou vers le bas pour mettre les essuie-glaces en marche.

#### Avec essuie-glace intermittent

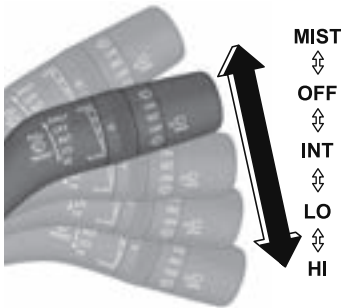

Position de l'interrupteur	Fonctionnement des essuie-glaces
MIST	Fonctionnement en tirant le levier vers le haut
OFF	Arrêter
INT	Intermittent
LO	Petite vitesse
HI	Grande vitesse

#### Essuie-glace intermittent à vitesse variable

Mettre le levier sur la position intermittente et tourner l'interrupteur pour sélectionner la durée de l'intervalle.

Tournez l'interrupteur vers le haut (sens FAST) pour raccourcir l'intervalle de temps de fonctionnement des essuie-glaces, et tournez l'interrupteur vers le bas (sens SLOW) pour l'allonger.

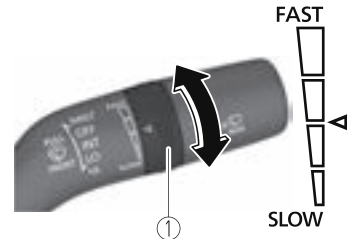

1. Interrupteur

#### Avec commande automatique des essuie-glace

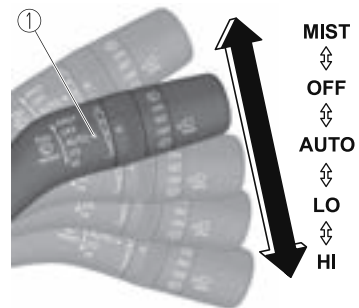

1. Témoin

Position de l'interrupteur	Fonctionnement des essuie-glaces
MIST	Fonctionnement en tirant le levier vers le haut
OFF	Arrêter
AUTO <sup>*1</sup>	Commande automatique
LO	Petite vitesse
HI	Grande vitesse

\*1 Lorsque le levier d'essuie-glaces est mis en position AUTO, le témoin s'allume.

## Interrupteurs et commandes

### Commande automatique des essuie-glace\*

Lorsque le levier d'essuie-glaces est à la position AUTO, le capteur de pluie détecte la quantité de pluie sur le pare-brise et commande les essuie-glaces automatiquement (arrêt—intermittent—petite vitesse—grande vitesse).

La sensibilité du capteur de pluie peut être réglée en tournant l'interrupteur sur le levier d'essuie-glace.

À partir de la position centrale (normale), tourner l'interrupteur vers le haut (sens +) pour une sensibilité plus élevée (une réponse plus rapide) ou vers le bas (sens -) pour une sensibilité moins élevée (une réponse plus lente).

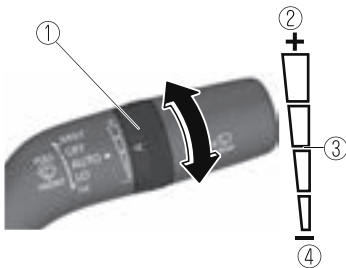

1. Interrupteur
2. Sensibilité plus élevée
3. Position centrale
4. Moins de sensibilité

### ⚠ ATTENTION

- Ne pas obscurcir le capteur de pluie en collant une étiquette ou un autocollant sur le pare-brise. Le capteur de pluie risquerait de ne pas fonctionner correctement.



- Lorsque le contact est mis et que le levier d'essuie-glaces est en position AUTO, les essuie-glaces avant peuvent fonctionner automatiquement dans les cas suivants :
  - La zone du pare-brise au-dessus du capteur de pluie est touchée ou essuyée avec un chiffon.
  - Le pare-brise ou la zone du capteur de pluie dans l'habitacle est touché.

Lorsque le contact est mis et que le levier d'essuie-glaces est en position AUTO, ne pas toucher le pare-brise ou les essuie-glaces avant. Sinon, les essuie-glaces avant fonctionneront automatiquement, ce qui pourrait vous coincer les doigts ou endommager les essuie-glaces avant. Lorsque vous enlevez de la glace ou de la neige, ou que vous nettoyez le pare-brise, assurez-vous toujours que le levier d'essuie-glaces est en position OFF.

## REMARQUE

- Le fait de déplacer le levier de fonctionnement automatique des essuie-glaces de la position OFF à la position AUTO tout en conduisant active les essuie-glaces une fois ; ensuite ils fonctionnent de manière adaptée à la quantité de pluie.
- La commande automatique des essuie-glace peut ne pas fonctionner lorsque la température du capteur de pluie est inférieure à  $-10\text{ }^{\circ}\text{C}$  ( $14\text{ }^{\circ}\text{F}$ ) ou supérieure à  $85\text{ }^{\circ}\text{C}$  ( $185\text{ }^{\circ}\text{F}$ ).
- Si le pare-brise est enduit d'un produit hydrofuge, le capteur de pluie peut ne pas pouvoir détecter correctement la quantité de pluie et la commande automatique des essuie-glace peut ne pas fonctionner correctement.
- Si de la saleté ou des corps étrangers (par exemple de la glace ou autre contenant du sel d'épandage) adhèrent au pare-brise au-dessus du capteur de pluie ou si le pare-brise est recouvert de glace, cela pourrait causer le fonctionnement automatique des essuie-glace. Cependant, si les essuie-glace ne peuvent pas retirer la glace, ces saletés ou corps étrangers, la commande automatique des essuie-glace arrêtera le fonctionnement. Dans un tel cas, mettre le levier d'essuie-glace à la position petite vitesse ou grande vitesse pour un fonctionnement manuel, ou retirer la glace, la saleté ou les corps étrangers à la main pour rétablir le fonctionnement automatique des essuie-glaces.
- Si vous laissez le levier de fonctionnement automatique des essuie-glaces en position AUTO alors les essuie-glaces peuvent fonctionner automatiquement sous l'effet de puissantes sources lumineuses, d'ondes électromagnétiques ou de lumière infrarouge parce que le détecteur de pluie utilise un capteur optique. Il est recommandé que le levier de fonctionnement automatique des essuie-glaces soit basculé sur la position OFF lorsque vous conduisez un véhicule dans des conditions pluvieuses.
- Si les interrupteurs des phares et d'essuie-glaces du pare-brise sont sur AUTO et que les essuie-glaces sont actionnés à vitesse faible ou rapide par le contrôle automatique des essuie-glaces pendant plusieurs secondes, les conditions de mauvais temps sont déterminées et les phares peuvent être allumés en conséquence.
- Il est possible de désactiver les fonctions de commande d'essuie-glace automatique. Se référer à la section Paramètres dans le manuel d'utilisation de Mazda Connect.

## Interrupteurs et commandes

### ▼ Lave-glace de pare-brise

Tirer le levier d'essuie-glaces vers vous pour pulvériser le liquide lave-glace et faire fonctionner les essuie-glaces plusieurs fois. Le liquide lave-glace n'est pulvérisé que pendant que les essuie-glaces sortent de leur position de repos jusqu'à ce qu'ils commencent à reculer.



1. Hors circuit
2. Lave-glace

#### REMARQUE

- Si le lave-glace est activé quand les essuie-glaces ne fonctionnent pas, les essuie-glaces vont fonctionner à plusieurs reprises.
- Si vous tirez le levier d'essuie-glaces pendant que les essuie-glaces reviennent à leur position de repos, le liquide lave-glace ne sera pulvérisé qu'au prochain cycle.

Si le lave-glace ne fonctionne pas, vérifier le niveau du liquide de lave-glace (page 6-24). Si le niveau de liquide est normal, s'adresser à un concessionnaire agréé Mazda.

## Essuie-glace et lave-glace de lunette arrière

### ▼ Essuie-glace et lave-glace de lunette arrière

Le contact doit être passé sur ON pour utiliser l'essuie-glace.

### ▼ Essuie-glace de lunette arrière



Mettre l'essuie-glace arrière en marche en tournant la commande d'essuie-glace et de lave-glace de lunette arrière.

Position de l'interrupteur	Fonctionnement des essuie-glaces
	Pulvériser du liquide lave-glace et actionner l'essuie-glace arrière
ON	Normal
INT	Intermittent
OFF	Arrêter
	Pulvériser du liquide lave-glace et actionner l'essuie-glace arrière



### ▼ Lave-glace de lunette arrière

Pour pulvériser le liquide de lave-glace, tourner la commande d'essuie-glace et de lave-glace de lunette arrière sur une des positions . Lorsque la commande est relâchée, le lave-glace s'arrête.

#### REMARQUE

Pendant que les lave-glaces de pare-brise fonctionnent (à partir du moment où le levier d'essuie-glace est tiré jusqu'à ce que le liquide lave-glace cesse d'être pulvérisé), le lave-glace de lunette arrière ne pulvérise pas de liquide lave-glace même si vous actionnez l'interrupteur.

Si le lave-glace ne fonctionne pas, vérifier le niveau du liquide de lave-glace (page 6-24). S'il est normal et que le lave-glace ne fonctionne toujours pas et que le niveau de liquide est normal, s'adresser à un concessionnaire agréé Mazda.

## Désembueur de lunette arrière

### ▼ Désembueur de lunette arrière

Le désembueur de lunette arrière en retire la buée.

Le contact doit être passé sur ON pour utiliser le désembueur.

Appuyer sur l'interrupteur pour allumer le désembueur de lunette arrière. Le désembueur de lunette arrière fonctionne pendant 15 minutes environ, puis s'éteint automatiquement.

Le témoin s'allume lorsque le désembueur fonctionne.

Pour arrêter le fonctionnement du désembueur de lunette arrière avant la fin des 15 minutes, appuyer de nouveau sur l'interrupteur.

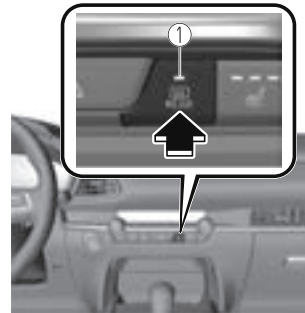

1. Témoin

## Interrupteurs et commandes

### ATTENTION

- Ne pas utiliser d'objets coupants ou des produits de nettoyage pour vitres contenant des abrasifs pour nettoyer l'intérieur de la vitre de lunette arrière. Cela risquerait d'endommager les filaments du désembueur intérieur de la vitre.

### REMARQUE

- Ce désembueur n'est pas conçu pour faire fondre la neige. S'il y a une accumulation de neige sur la lunette arrière, la retirer avant d'utiliser le désembueur.
- La durée de fonctionnement du désembuage de la lunette arrière peut être modifiée de 15 minutes à un fonctionnement continu. Lorsque le temps de fonctionnement est passé en fonctionnement continu, en appuyant sur l'interrupteur, le désembueur de lunette arrière continuera de fonctionner jusqu'à ce que le contacteur soit positionné sur OFF.

Se référer à la section Paramètres dans le manuel d'utilisation de Mazda Connect.

### ▼ Dégivreur d'essuie-glace de pare-brise\*

Les filaments thermiques aux endroits suivants chauffent et facilitent l'élimination de la neige accumulée sur le pare-brise.

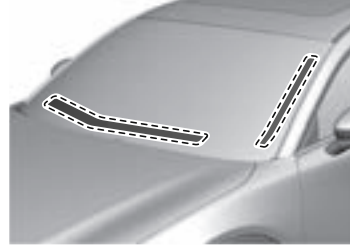

Le dégivreur d'essuie-glace de pare-brise fonctionne conjointement avec le désembueur de lunette arrière. Pour activer le dégivreur d'essuie-glace de pare-brise, mettre le contacteur sur ON et appuyer sur l'interrupteur du désembueur de lunette arrière (page 4-61).

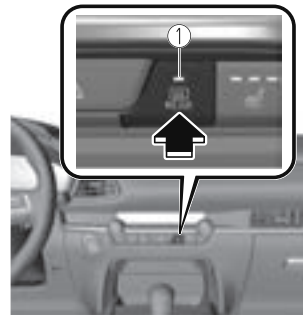

1. Témoin

**▼ Désembueur de rétroviseur\***

Les désembueurs de rétroviseurs permettent de dégivrer les rétroviseurs extérieurs.

Les désembueurs de rétroviseurs fonctionne conjointement avec le désembueur de lunette arrière. Pour enclencher les désembueurs de rétroviseurs, mettre le contacteur sur ON et appuyer sur l'interrupteur du désembueur de lunette arrière (page 4-61).

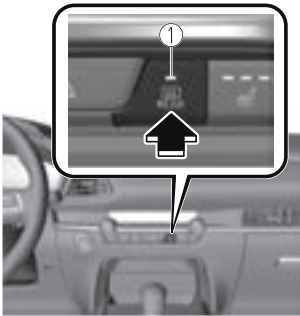

1. Témoin

**Avertisseur****▼ Avertisseur**

Pour faire retentir l'avertisseur, appuyer sur le repère  marqué sur le volant.

## Interrupteurs et commandes

### Feux de détresse

#### ▼ Feux de détresse

Les feux de détresse doivent toujours être utilisés lorsqu'on effectue un arrêt d'urgence du véhicule sur la chaussée ou à proximité de celle-ci.

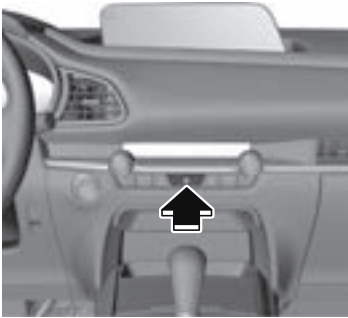

Les feux de détresse doivent toujours être utilisés lorsque l'on s'arrête sur ou près d'une route.

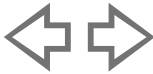

Appuyer sur l'interrupteur de feux de détresse et tous les clignotants clignoteront. Les témoins des feux de détresse s'allument simultanément sur le tableau de bord.

#### REMARQUE

- Les clignotants ne fonctionnent pas lorsque les feux de détresse sont utilisés.
- Vérifier les règlements locaux concernant l'utilisation des feux de détresse lors du remorquage du véhicule afin de s'assurer que ceci ne constitue pas une infraction.

### Système de télécommande sans fil HomeLink\*

#### ▼ Système de télécommande sans fil HomeLink

#### REMARQUE

HomeLink et le logo HomeLink sont des marques de commerce enregistrées de Gentex Corporation.

Le système HomeLink remplace jusqu'à 3 télécommandes en un seul composant intégré au rétroviseur à anti-éblouissement automatique. Il est possible de commander des portes de garage, des barrières et autres dispositifs en appuyant sur les touches HomeLink sur le rétroviseur à anti-éblouissement automatique.

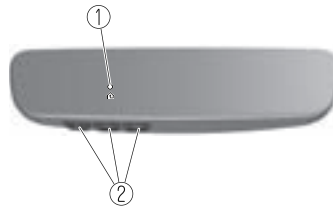

1. Témoin
2. Touche HomeLink

## PRUDENCE

**Ne pas utiliser le système Homelink avec un ouvre-porte de garage qui ne possède pas de dispositif d'arrêt automatique et de marche arrière:**

L'utilisation du système Homelink avec un ouvre-porte de garage qui n'est pas équipé d'un dispositif d'arrêt automatique et de marche arrière tel que prescrit par les normes de sécurité fédérales est dangereuse. (Ceci inclut les portes de garage manufacturées avant le 1er avril 1982.)

L'utilisation de tels ouvre-portes de garage peut augmenter le risque de blessures graves ou de mort. Pour plus d'informations, contacter **Homelink** sur [www.homelink.com](http://www.homelink.com) ou [www.youtube.com/HomelinkGentex](http://www.youtube.com/HomelinkGentex) ou s'adresser à un concessionnaire agréé Mazda.

**Toujours vérifier qu'il n'y a pas d'obstruction et que personne ne se trouve dans les zones autour des portes de garage et des barrières avant de programmer ou lors de l'utilisation du système Homelink:**

La programmation ou l'utilisation du système Homelink sans s'assurer que cela ne présente pas un danger dans les zones autour des portes de garage et des barrières est dangereux et peut causer un accident et de graves blessures si quelqu'un est cogné par la porte de garage ou la barrière.

### REMARQUE

La programmation ne sera pas effacée même si la batterie est débranchée.

### ▼ Préprogrammation du système Homelink

#### REMARQUE

Il est recommandé d'installer de nouvelles piles dans la télécommande du dispositif à programmer dans le Homelink, cela accélère l'apprentissage et garantit une transmission précise des signaux de fréquence radio.

- S'assurer qu'une télécommande est disponible pour le dispositif à programmer.

### ▼ Programmation du système Homelink

Le système Homelink possède 3 touches qui peuvent être sélectionnées et programmées individuellement à l'aide de la télécommande actuelle disponible sur le marché, comme suit:

1. Appuyez sur la touche Homelink que vous souhaitez programmer, puis relâchez-la. Le témoin clignote lentement en orange lorsque vous appuyez sur la touche.

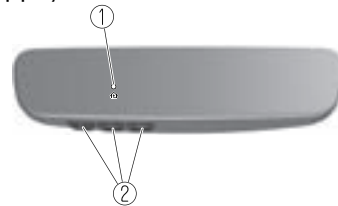

1. Témoin
2. Touche Homelink

2. Tenez la télécommande à une distance de 2,5 à 7,5 cm (1 à 3 po) de la touche Homelink que vous souhaitez programmer tout en gardant le témoin en vue.

## Interrupteurs et commandes

### REMARQUE

Selon la télécommande, il peut être plus facile d'effectuer la programmation en la tenant à une distance de 15 à 20 cm (6 à 7,8 po) de la touche HomeLink.

- Maintenez enfoncée la touche de la télécommande jusqu'à ce que le témoin passe de orange (clignotant) à vert (fixe/clignotant).

### REMARQUE

Pour certains dispositifs d'ouvre-porte de garage ou de barrière il peut être nécessaire de remplacer l'étape 3 de programmation par les procédures indiquées dans la section "Programmation d'ouvre-barrière/canadienne".

- Appuyez de nouveau sur la touche HomeLink pour vérifier si la programmation a été effectuée.
  - Si le témoin reste allumé en vert, la programmation est terminée et l'appareil devient opérationnel.
  - Si le témoin clignote rapidement en vert, maintenez fermement enfoncée la touche HomeLink, puis relâchez-la après deux secondes. Répétez cette opération jusqu'à trois fois pour terminer la programmation. L'appareil devient opérationnel et la programmation est terminée. Si l'appareil ne fonctionne pas, passez à l'étape suivante.
- Localiser le bouton d'apprentissage sur le récepteur (unité de moteur) de l'ouvre-garage, dans le garage. Il est en général situé près de la base du fil-antenne sur l'unité de moteur.

- Presser fermement sur le bouton d'apprentissage, puis relâcher. (Le nom et la couleur du bouton varient selon le fabricant.)

### REMARQUE

**Terminer la programmation dans les 30 secondes.**

- Retournez au véhicule et **maintenez fermement enfoncée** la touche HomeLink, puis **relâchez-la** après deux secondes. Répéter la séquence "**presser/maintenir/relâcher**" une seconde fois, et, selon la marque de l'ouvre-porte de garage (du dispositif équipé du code roulant), répéter cette séquence une troisième fois pour compléter la programmation. Appuyer sur la touche HomeLink programmée et s'assurer que le système HomeLink fonctionne.
- Si les flèches du témoin d'état clignotent, se référer à Communication bidirectionnelle avec la porte de garage.

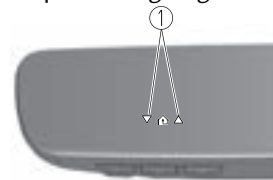

- Témoin

**REMARQUE**

Pour programmer les deux autres touches HomeLink, revenez à l'**étape 1** de la Programmation du système HomeLink et répétez la procédure.

Pour toute question ou commentaire, contactez **HomeLink** sur

**www.homelink.com** ou

**www.youtube.com/**

**HomeLinkGentex**, ou appelez la ligne d'assistance téléphonique sans frais HomeLink au 1-800-355-3515 (pour les appels effectués à l'extérieur des États-Unis, du Canada et de Porto Rico, les tarifs internationaux s'appliquent et peuvent différer selon s'il s'agit d'un téléphone fixe ou d'un mobile).

#### ▼ **Programmation d'ouvre-barrière/canadienne**

La loi concernant les fréquences radio au Canada exige que les signaux ne soient émis qu'après quelques secondes de transmission, ce qui peut ne pas être suffisant pour que le système HomeLink reçoive le signal lors de la programmation. Il en est de même pour certains dispositifs d'ouvre-barrière aux États-Unis.

Au Canada ou en cas de difficulté de programmation d'un ouvre-barrière à l'aide de la méthode de programmation (indépendamment du pays), **remplacer l'étape 3 de la Programmation du système HomeLink** par les étapes suivantes :

**REMARQUE**

Lors de la programmation d'un ouvre-porte de garage ou d'un ouvre-barrière, il est recommandé de débrancher le dispositif pendant la procédure de cycle, pour éviter une surchauffe.

Lorsque le témoin clignote en orange, appuyer sur le bouton de la télécommande pendant 2 secondes, puis le relâcher à plusieurs reprises jusqu'à ce que le témoin passe de l'orange au vert.

Revenir à l'étape 4 de la Programmation du système HomeLink pour terminer la procédure.

#### ▼ **Utilisation du système HomeLink**

Appuyer sur la touche HomeLink programmée pour commander le dispositif correspondant.

#### ▼ **Reprogrammation du système HomeLink**

Pour programmer un dispositif sur une touche HomeLink déjà programmée, suivez les étapes suivantes:

1. Maintenir la touche HomeLink désirée. **NE PAS** relâcher la touche.
2. Après 20 secondes, le témoin clignote en orange. Lorsque le témoin clignote, relâcher la touche HomeLink.
3. Revenir à l'étape 2 de la Programmation du système HomeLink pour terminer la procédure.

## REMARQUE

Si la programmation n'est pas terminée, le système revient à la programmation précédente.

## ▼ Effacement des touches HomeLink

### REMARQUE

- Toutes les touches HomeLink programmées sont réinitialisées. Il n'est pas possible de réinitialiser individuellement les différentes touches, mais il est possible de les reprogrammer. Pour reprogrammer individuellement les touches, se référer à Reprogrammation du système HomeLink (page 4-67).
- Vérifier que la programmation a été effacée en cas de revente du véhicule.

1. Maintenir enfoncées simultanément les deux touches HomeLink extérieures jusqu'à ce que le témoin clignote.

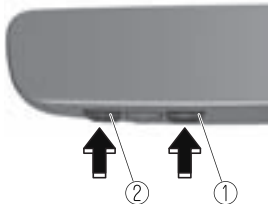

1. Touche HomeLink 3
2. Touche HomeLink 1

2. Relâcher les touches HomeLink.

## ▼ Communication bidirectionnelle avec la porte de garage

La communication bidirectionnelle avec la porte de garage est une fonction qui communique avec le dispositif d'ouverture de la porte de garage et indique si la porte est ouverte ou fermée à l'aide des témoins situés sur le rétroviseur. Elle peut indiquer l'état de la porte de garage dans un rayon maximal de 250 m (820 ft).

### REMARQUE

La portée de communication peut diminuer en fonction des obstructions.

### Programmation de la communication bidirectionnelle

Dans les cinq secondes suivant la programmation d'une nouvelle touche HomeLink, les deux témoins d'état de la porte de garage clignotent rapidement en vert pour indiquer que la communication bidirectionnelle avec la porte de garage a été établie. Si les témoins d'état de la porte de garage clignotent, la programmation de la communication bidirectionnelle est terminée.

Si les témoins d'état de la porte de garage ne clignotent pas, la programmation de la communication bidirectionnelle n'est pas terminée. Pour plus d'informations sur HomeLink et des vidéos de programmation, consultez les sites Web suivants :

- [www.HomeLink.com](http://www.HomeLink.com)
- [www.youtube.com/HomeLinkGentex](http://www.youtube.com/HomeLinkGentex)



### Fonctionnement de la communication bidirectionnelle avec la porte de garage

En appuyant simultanément sur les touches Homelink 1 et 2 pendant deux secondes, l'état de la porte de garage est indiqué pendant environ 3 secondes de la manière suivante:

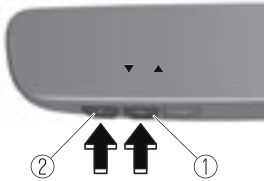

1. Touche Homelink 2
2. Touche Homelink 1

État de la porte de garage	Témoin
Fermeture	Clignote en orange
	▼
Ouverture	Clignote en orange
	▲
Fermée	Allumé en vert
	▼
Ouverte	Allumé en vert
	▲

#### REMARQUE

La programmation ne sera pas effacée même si la batterie est débranchée.

## Circuit de freinage

### ▼ Freins

Ce véhicule est équipé de servofreins qui s'ajustent automatiquement lors d'une utilisation normale.

Si le servofrein ne fonctionne pas, il est possible de s'arrêter en appuyant avec une plus grande force, sur la pédale de frein. Cependant la distance requise pour s'arrêter sera plus longue que normale.

### PRUDENCE

#### **Ne pas rouler avec le moteur calé ou arrêté; s'arrêter dans un endroit sûr:**

Le fait de rouler avec le moteur calé ou arrêté est dangereux. Le freinage demandera plus d'effort, et l'assistance des freins peut s'épuiser si la pédale est pompée. Cela entraînera une distance d'arrêt beaucoup plus longue ou même un accident.

#### **Engager un rapport inférieur lors de la descente d'une pente à forte inclinaison:**

Le fait de conduire avec le pied continuellement posé sur la pédale de frein ou d'appliquer les freins continuellement sur de longues distances est dangereux. Cela fera surchauffer les freins, entraînant des distances d'arrêt beaucoup plus longues ou même une perte totale de la capacité de freinage. Cela peut faire perdre le contrôle du véhicule et causer un grave accident. Éviter d'appliquer les freins continuellement.

**Sécher les freins qui sont devenus mouillés en conduisant lentement, en relâchant la pédale d'accélérateur et en appliquant légèrement les freins à plusieurs reprises jusqu'à ce que le freinage soit redevenu normal:**

Le fait de conduire avec des freins mouillés est dangereux. Une distance d'arrêt plus longue ou le véhicule tirant d'un côté lors du freinage peut entraîner un accident grave. Une légère application des freins indiquera s'ils sont affectés par l'eau.

### ATTENTION

- Ne pas conduire avec votre pied sur la pédale d'embrayage ou de frein et ne pas maintenir inutilement une demi-pression sur la pédale d'embrayage. Sinon cela peut entraîner ce qui suit:
  - Les freins et l'embrayage s'useront plus rapidement.
  - Les freins peuvent surchauffer et affecter défavorablement les performances des freins.
- Toujours appuyer sur la pédale de frein avec le pied droit. L'application inhabituelle des freins du pied gauche peut diminuer votre temps de réaction face à une situation d'urgence et entraîner une opération des freins insuffisante.

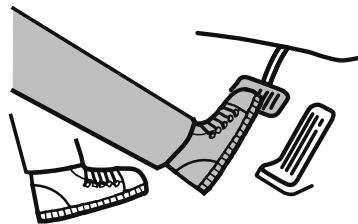

- Porter des chaussures appropriées pour conduire afin d'éviter que votre chaussure touche la pédale de frein lorsque vous appuyez sur la pédale d'accélérateur.

### ▼ Frein de stationnement électrique (EPB)

Le système EPB actionne le frein de stationnement par l'intermédiaire d'un moteur électrique. Le système peut fonctionner automatiquement et manuellement.

Le témoin de l'interrupteur EPB s'allume lorsque le frein de stationnement est serré et s'éteint lorsque le frein de stationnement est desserré.



1. Témoin

### PRUDENCE

#### Ne pas conduire le véhicule avec le frein de stationnement activé:

Si le véhicule roule avec le frein de stationnement serré, les pièces du frein peuvent produire de la chaleur et le système de freinage peut ne pas fonctionner conduisant à un accident. Avant de conduire le véhicule, desserrer le frein de stationnement et s'assurer que le témoin EPB s'éteint sur le tableau de bord.

### REMARQUE

- Il est impossible d'utiliser ou de relâcher le frein de stationnement lorsque la batterie du véhicule est déchargée. Se référer à En cas de démarrage avec batterie de secours à la page 7-14.
- Lorsque le voyant du système de charge s'allume sur le tableau de bord, le frein de stationnement ne peut pas être serré après avoir positionné le contacteur sur OFF. Avant de positionner le contacteur sur OFF, serrer le frein de stationnement manuellement.
- Le bruit du frein de stationnement serré ou desserré peut être entendu, mais cela n'indique pas un problème.
- Si l'EPB n'est pas utilisé pendant une longue période, il faut effectuer un contrôle automatique du système quand le véhicule est garé. Il est possible d'entendre un bruit de fonctionnement, toutefois, cela ne signifie pas qu'il y a une anomalie.
- En serrant le frein de stationnement et en positionnant le contacteur sur OFF, un bruit de fonctionnement peut se faire entendre, mais cela n'indique pas un problème.
- La pédale de frein peut se déplacer pendant le serrage ou le desserrage du frein de stationnement, mais cela n'indique pas un problème.

- En cas de problème avec le système de freinage (frein à pied) pendant la conduite du véhicule, tirer continuellement l'interrupteur EPB vers le haut permet d'actionner les freins et de ralentir ou arrêter le véhicule. Le signal sonore de rappel du frein de stationnement retentit lorsque le frein est serré. De plus, lorsque l'interrupteur est relâché, le frein est desserré et le signal sonore s'arrête.
- Si le frein de stationnement est serré lorsque le contacteur est positionné sur OFF ou ACC, les témoins de l'EPB dans le tableau de bord et de l'interrupteur peuvent s'allumer pendant 15 secondes.
- Lors de l'utilisation d'un lave-auto automatique qui déplace le véhicule avec les pneus avant montés, il est nécessaire d'annuler le fonctionnement automatique du frein de stationnement avant que le véhicule entre dans le lave-auto automatique. Pour plus de détails, se référer à Fonctionnement automatique du frein de stationnement.
- Relâcher le frein de stationnement et utiliser le mode de maintien au point mort (mode de lave-auto automatique) lorsqu'il est nécessaire de passer en position N pour un lavage automatique.  
Se référer à Fonctionnement du levier sélecteur à la page 4-36.

## Serrer le frein de stationnement en sortant du véhicule :

Ne pas serrer le frein de stationnement en stationnant le véhicule est dangereux, car le véhicule peut se déplacer de façon inattendue et provoquer un accident. Avant de quitter le véhicule, serrer le frein de stationnement et s'assurer que le témoin EPB s'allume sur le tableau de bord.

### Fonctionnement manuel

#### **Pour serrer manuellement le frein de stationnement**

Lorsque la pédale de frein est fermement enfoncée et que l'interrupteur EPB est tiré vers le haut, le frein de stationnement est serré quelle que soit la position du contacteur. Lorsque le frein de stationnement est serré, le témoin de l'EPB sur le tableau de bord et le témoin de l'interrupteur de l'EPB s'allument.



### **Pour desserrer manuellement le frein de stationnement**

Lorsque la pédale de frein est fermement enfoncée et que l'interrupteur EPB est enfoncé alors que le contacteur est positionné sur ON ou que le moteur tourne, le frein de stationnement est desserré. Lorsque le frein de stationnement est desserré, le témoin de l'EPB sur le tableau de bord et le témoin de l'interrupteur de l'EPB s'éteignent.



Si l'interrupteur EPB est enfoncé sans appuyer sur la pédale de frein, un message apparaît sur l'affichage multi-informations pour avertir le conducteur d'appuyer sur la pédale de frein.

Se référer à Message indiqué sur l'affichage multi-informations à la page 7-36.

### **Fonctionnement automatique**

#### **Pour serrer manuellement le frein de stationnement automatiquement**

Lorsque le contacteur est passé de ON à ACC ou OFF, le frein de stationnement est serré automatiquement. Lorsque le frein de stationnement est serré, le témoin de l'EPB sur le tableau de bord et le témoin de l'interrupteur de l'EPB s'allument.

### **REMARQUE**

Pour desserrer le frein de stationnement lorsque le contacteur est positionné sur OFF, il est nécessaire d'annuler le fonctionnement automatique du frein de stationnement. Pour plus de détails, se référer à Fonctionnement automatique du frein de stationnement.

#### **Pour desserrer automatiquement le frein de stationnement**

Si la pédale d'accélérateur est enfoncée quand le frein de stationnement est serré et toutes les conditions suivantes sont réunies, le frein de stationnement est desserré automatiquement. Lorsque le frein de stationnement est desserré, le témoin de l'EPB sur le tableau de bord et le témoin de l'interrupteur de l'EPB s'éteignent.

- Le moteur tourne.
- La portière du conducteur est fermée.
- La ceinture de sécurité du conducteur est bouclée.
- **(Véhicule à boîte de vitesses manuelle)**
  - Le levier de changement de vitesse est dans une position autre que le point mort.
  - La pédale d'embrayage est enfoncée à mi-course.
- **(Véhicule à boîte de vitesses automatique)**
  - Le levier sélecteur se trouve dans la position D ou R.

## REMARQUE

Si quelque chose, comme le pied du conducteur, entre en contact avec la pédale d'accélérateur alors que le moteur tourne et que le frein de stationnement est serré, le frein de stationnement peut se desserrer automatiquement. Si vous n'avez pas l'intention de commencer à conduire le véhicule immédiatement, placer le levier sélecteur au point mort pour une boîte de vitesses manuelle ou le levier sélecteur en position P ou N pour une boîte de vitesses automatique.

### Annulation du fonctionnement automatique du frein de stationnement

Le fonctionnement automatique du frein de stationnement peut être annulé en effectuant l'une des opérations suivantes après avoir passé le contacteur de ON à OFF.

#### Méthode d'annulation du fonctionnement automatique 1

1. Mettre le contacteur sur ON.
2. Pour desserrer manuellement le frein de stationnement.
3. Éteindre la fonction AUTOHOLD.
4. Appuyer sur l'interrupteur EPB de manière continue pendant 2 secondes ou plus (jusqu'à ce qu'un son se fasse entendre).
5. Relâcher l'interrupteur EPB et positionner le contacteur sur OFF dans les 5 secondes qui suivent l'activation du son.  
Après l'annulation du fonctionnement automatique, un son retentit une fois, et le témoin de l'interrupteur EPB passe de l'éclairage au clignotement, puis s'éteint au bout de 3 secondes.

#### Méthode d'annulation du fonctionnement automatique 2

1. Mettre le contacteur sur ON.
2. Pour desserrer manuellement le frein de stationnement.
3. Éteindre la fonction AUTOHOLD.
4. Positionner le contacteur sur OFF avec l'interrupteur EPB enfoncé lorsque la pédale de frein n'est pas enfoncée.  
Lorsque le fonctionnement automatique est annulé, un son retentit une fois, et le témoin de l'interrupteur EPB passe d'un clignotement normal à un clignotement plus rapide, puis il s'éteint au bout de 3 secondes.

## REMARQUE

- Lors de l'annulation du fonctionnement automatique du frein de stationnement et du stationnement du véhicule, placer le levier sélecteur en 1re ou en position R pour une boîte de vitesses manuelle, ou placer le levier sélecteur en position P pour une boîte de vitesses automatique, puis utiliser des cales pour roues.
- Le fonctionnement automatique ne peut pas être annulé si le véhicule est stationné en pente raide.

Lorsque le contacteur est positionné sur ON, le fonctionnement automatique du frein de stationnement est rétabli.

### ▼ Voyant

Le voyant reste allumé quand le système est en panne.  
Se référer à Indication d'avertissement/voyant du système de freinage à la page 7-23.

### ▼ Indicateur d'usure des plaquettes

Lorsque les plaquettes de freins à disques s'usent, les indicateurs d'usure touchent aux disques. Cela produit un bruit grinçant pour avertir que les plaquettes doivent être remplacées.



Lorsque ce son est audible, s'adresser à un concessionnaire agréé Mazda dès que possible.

### ⚠ PRUDENCE

#### Ne pas conduire avec des plaquettes de freins usées:

Le fait de conduire avec des plaquettes de freins usées est dangereux. Les freins risquent de lâcher et cela peut causer un accident grave. Dès qu'un grincement est audible, s'adresser à un concessionnaire agréé Mazda.

#### REMARQUE

Dans des conditions climatiques très humides, il est possible d'entendre des bruits de freins, tels que des grincements ou des couinements. Ceci n'indique pas qu'il y a une anomalie.

### ▼ Assistance des freins

En situations de freinage d'urgence, lorsqu'il est nécessaire d'enfoncer la pédale de frein avec une grande force,

le système d'assistance des freins améliore les performances de freinage.

Lorsque la pédale de frein est enfoncée fort ou rapidement, les freins sont appliqués très fortement.

#### REMARQUE

- Lorsque la pédale de frein est enfoncée fort ou rapidement à des vitesses plus élevées, la pédale sera plus douce mais les freins sont appliqués très fortement. Ceci est un effet normal du fonctionnement de l'assistance des freins et n'indique pas une anomalie.
- Lorsque la pédale de frein est enfoncée fort ou est enfoncée plus rapidement, un bruit de fonctionnement du moteur/pompe peut être entendu. Ceci est un effet normal de l'assistance des freins et n'indique pas une anomalie.
- Le système d'assistance des freins ne remplace pas la fonction de freinage principale du véhicule.

### ▼ Système de priorité au freinage

Le système de priorité au freinage applique d'abord les freins pour des raisons de sécurité si la pédale de frein et la pédale d'accélérateur sont enfoncées en même temps.

#### REMARQUE

Le fonctionnement du système de priorité au freinage peut être activé ou désactivé.

Se référer à la section Paramètres dans le manuel d'utilisation de Mazda Connect.

## AUTOHOLD

### ▼ AUTOHOLD

La fonction AUTOHOLD maintient automatiquement le véhicule à l'arrêt, même si le pied est retiré de la pédale de frein. Cette fonction est utile lorsque le véhicule est arrêté à un feu rouge ou dans un embouteillage. Les freins sont desserrés lorsque vous commencez à conduire le véhicule.

### PRUDENCE

#### **Ne pas compter totalement sur la fonction AUTOHOLD :**

La fonction AUTOHOLD est uniquement conçue pour aider au freinage lorsque le véhicule est à l'arrêt. Ne pas utiliser les freins et compter uniquement sur le système AUTOHOLD est dangereux et peut entraîner un accident si le véhicule devait soudainement se déplacer. Utiliser les freins de manière appropriée conformément aux conditions routières et environnantes.

#### **Ne pas retirer le pied de la pédale de frein lorsque le véhicule est arrêté sur une pente assez raide :**

Le véhicule pourrait en effet ne pas être maintenu à l'arrêt par la fonction AUTOHOLD, se déplacer de façon inattendue et provoquer un accident.

#### **Ne pas utiliser la fonction AUTOHOLD sur des routes glissantes telles que les routes verglacées ou enneigées ou les routes non revêtues :**

Même si le véhicule est maintenu à l'arrêt par la fonction AUTOHOLD, le véhicule peut se déplacer de façon inattendue et provoquer un accident. Utiliser la pédale d'accélérateur, les freins ou le volant de manière appropriée selon les besoins.

#### **Appuyer immédiatement sur la pédale de frein dans les cas suivants :**

Du fait de l'annulation forcée de la fonction AUTOHOLD, le véhicule peut se déplacer de façon inattendue et provoquer un accident.

➤ "Appuyer sur la pédale de frein. Maintien des freins désactivé" apparaît sur l'affichage multi-informations et l'avertissement sonore retentit en même temps.

#### **Toujours serrer le frein de stationnement lors du stationnement du véhicule :**

Ne pas serrer le frein de stationnement en stationnant le véhicule est dangereux, car le véhicule peut se déplacer de façon inattendue et provoquer un accident. Lors du stationnement du véhicule, positionner le levier sélecteur sur P (véhicule à boîte de vitesses automatique) et serrer le frein de stationnement.





## ATTENTION

Si la pédale d'accélérateur est relâchée avant que le véhicule ne démarre, la force maintenant le véhicule en position d'arrêt peut s'affaiblir. Appuyer fermement sur la pédale de frein ou la pédale d'accélérateur pour accélérer le véhicule.

### REMARQUE

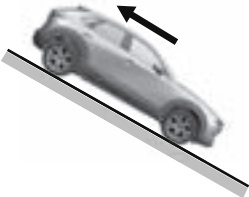
- Dans les conditions suivantes, la fonction AUTOHOLD présente un problème. Faire inspecter le véhicule par un concessionnaire agréé Mazda dès que possible.
  - Un message apparaît sur l'affichage multi-informations et un avertissement sonore retentit pendant 5 secondes environ lorsque la fonction AUTOHOLD fonctionne ou en appuyant sur l'interrupteur AUTOHOLD.
- Si vous positionnez le contacteur sur OFF lorsque la fonction AUTOHOLD est en marche, le frein de stationnement est automatiquement serré pour vous aider à garer le véhicule.
- La fonction AUTOHOLD est annulée lorsque le levier de changement de vitesse/levier sélecteur est placé en position de marche arrière alors que le véhicule se trouve sur un terrain plat, ou dans une montée ou une descente (comme illustré ci-dessous).

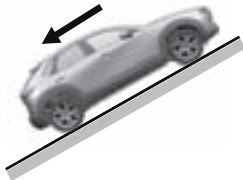
Position du véhicule et gradient de surface de la route		État de fonctionnement AUTOHOLD
Le véhicule est incliné vers l'avant		Fonctionne
Terrain plat		Ne fonctionne pas, annulée
Le véhicule est incliné vers l'arrière		Ne fonctionne pas, annulée



: Conduite en marche arrière (levier sélecteur/levier de changement de vitesses en position arrière (R))

## ▼ Pour activer le système AUTOHOLD

Appuyer sur l'interrupteur AUTOHOLD et, lorsque le témoin de veille AUTOHOLD s'allume, la fonction AUTOHOLD est activée.

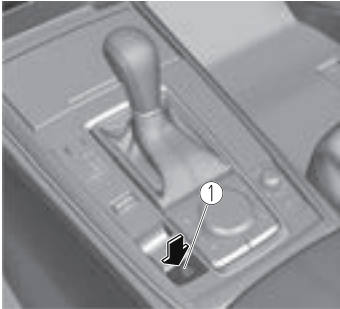

1. Témoin de veille AUTOHOLD

### REMARQUE

Lorsque toutes les conditions suivantes sont remplies, le témoin de veille AUTOHOLD s'allume en appuyant sur l'interrupteur AUTOHOLD et la fonction AUTOHOLD est activée.

- Le contacteur d'allumage est positionné sur ON (moteur en marche).
- La ceinture de sécurité du conducteur est bouclée.
- La portière du conducteur est fermée.
- Il n'y a pas de problème avec la fonction AUTOHOLD.

### Pour actionner la fonction AUTOHOLD et maintenir les freins

1. Appuyer sur la pédale de frein et mettre le véhicule à l'arrêt complet.

2. Le témoin AUTOHOLD active sur le tableau de bord s'allume et les freins sont maintenus.

# HOLD

3. Le véhicule est maintenu à sa position d'arrêt même si la pédale de frein est relâchée.

### REMARQUE

Lorsque toutes les conditions suivantes sont remplies, la fonction AUTOHOLD est activée et les freins sont maintenus.

- Le contacteur d'allumage est positionné sur ON (moteur en marche).
- Le véhicule est arrêté.
- La pédale de frein est enfoncée.
- Le témoin AUTOHOLD active s'allume.
- La pédale d'accélérateur n'est pas enfoncée.
- La ceinture de sécurité du conducteur est bouclée.
- La portière du conducteur est fermée.
- Il n'y a pas de problème avec la fonction AUTOHOLD.
- Le frein de stationnement est desserré.
- Il n'y a pas de problème avec la fonction de frein de stationnement électrique (EPB).
- **(Véhicule à boîte de vitesses automatique)**  
Le levier sélecteur est dans une position autre que la position R ou le véhicule est incliné vers l'avant avec le levier sélecteur en position R.

### **Pour relâcher la fonction AUTOHOLD et commencer à conduire le véhicule**

Si vous essayez de reprendre la conduite du véhicule, les freins sont automatiquement relâchés et le témoin AUTOHOLD active s'éteint.

#### **REMARQUE**

- Si l'interrupteur de frein de stationnement électrique (EPB) est tiré alors que la fonction AUTOHOLD est en marche, le frein de stationnement est serré et la fonction AUTOHOLD est relâchée. En outre, si le frein de stationnement est desserré dans cette condition, la fonction AUTOHOLD est activée afin de maintenir les freins.
- Dans les conditions suivantes, le frein de stationnement est automatiquement serré et la fonction AUTOHOLD relâchée. La fonction AUTOHOLD est réactivée lorsque les conditions précédant le relâchement de la fonction AUTOHOLD sont rétablies.
  - La ceinture de sécurité du conducteur est déboutlée.
  - La portière du conducteur est ouverte.
- Quand environ 10 minutes ou plus se sont écoulées depuis l'activation de la fonction AUTOHOLD, le frein de stationnement est serré automatiquement. Étant donné que la fonction AUTOHOLD est rétablie lorsque le frein de stationnement est desserré, les freins sont à nouveau maintenus par la fonction AUTOHOLD.

#### · (Véhicule à boîte de vitesses manuelle)

Lorsque vous commencez à avancer ou reculer avec le véhicule sur une pente, appuyez sur la pédale d'embrayage et placez le levier de vitesses à la position appropriée pour conduire dans la direction voulue, puis appuyez sur la pédale d'accélérateur pour relâcher l'AUTOHOLD.

- L'annulation de l'AUTOHOLD peut être forcée en enfonçant complètement la pédale d'accélérateur pendant 1 seconde ou plus pendant que l'AUTOHOLD est en fonctionnement. Ne forcer l'annulation de l'AUTOHOLD que lorsque l'AUTOHOLD ne peut pas être annulé en raison d'un dysfonctionnement du système ou qu'il est nécessaire d'annuler l'AUTOHOLD en cas d'urgence.

#### ▼ Pour désactiver le système AUTOHOLD

Enfoncer la pédale de frein, puis appuyer sur l'interrupteur AUTOHOLD. La fonction AUTOHOLD est désactivée et le témoin de veille AUTOHOLD s'éteint.

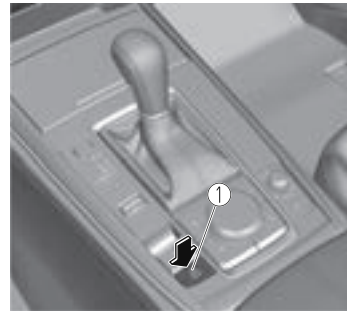

1. Témoin de veille AUTOHOLD

## REMARQUE

- Lorsque les freins ne sont pas maintenus, par exemple pendant la conduite du véhicule, la fonction AUTOHOLD ne peut être désactivée qu'en appuyant sur l'interrupteur AUTOHOLD.
- Si l'interrupteur AUTOHOLD est enfoncé sans appuyer sur la pédale de frein lorsque la fonction AUTOHOLD est activée (le témoin AUTOHOLD active sur le tableau de bord est allumé), le message "Appuyer sur la pédale de frein et actionner l'interrupteur pour desserrer" apparaît sur l'affichage multi-informations pour demander au conducteur d'appuyer sur la pédale de frein.
- Si l'une des conditions suivantes se produit lorsque la fonction AUTOHOLD est activée (le témoin AUTOHOLD active est allumé), le frein de stationnement est automatiquement serré et la fonction AUTOHOLD est désactivée. Pour l'utilisation du frein de stationnement électrique (EPB), référez-vous à Frein de stationnement électrique (EPB) à la page 4-71.
  - Le contacteur est positionné sur OFF.
  - Il y a un problème avec la fonction AUTOHOLD.

## Aide au démarrage en côte (HLA)

### ▼ Aide au démarrage en côte (HLA)

La HLA fonctionne pour aider à accélérer le véhicule à partir d'un arrêt en pente. En relâchant la pédale de frein et en appuyant sur la pédale d'accélérateur pour accélérer le véhicule à l'arrêt sur une pente, la fonction empêche le véhicule de rouler. La HLA fonctionne également en marche arrière sur une pente. La force de freinage est maintenue automatiquement après avoir relâché la pédale de frein sur une pente raide. Pour les véhicules à boîte de vitesses manuelle, la HLA fonctionne lorsque le véhicule est incliné vers l'arrière avec le levier de changement de vitesse en marche avant et fonctionne lorsque le véhicule est incliné vers l'avant avec le levier de changement de vitesse en position R. Pour les véhicules à boîte de vitesses automatique, la HLA fonctionne lorsque le véhicule est incliné vers l'arrière avec le levier sélecteur en marche avant et fonctionne lorsque le véhicule est incliné vers l'avant avec le levier sélecteur en position R.

### PRUDENCE

#### Ne pas se fier entièrement à la HLA :

La HLA est un dispositif auxiliaire pour accélérer sur une pente à partir de la position arrêtée. Le système ne fonctionne que pendant environ 2 secondes et donc il est dangereux de se fier totalement au système lors d'une accélération à partir de la position arrêtée, car le véhicule risque de se déplacer (rouler) brusquement et d'entraîner un accident.

Le véhicule risquerait de rouler selon sa charge ou s'il remorque quelque chose. Par ailleurs, pour des véhicules équipés d'une boîte de vitesses manuelle, le véhicule pourrait encore rouler selon la façon dont on utilise la pédale d'embrayage ou la pédale d'accélérateur.

Toujours confirmer la sécurité autour du véhicule avant de commencer à conduire le véhicule.

#### **REMARQUE**

- La HLA ne s'enclenche pas sur une pente douce. En outre, le degré d'inclinaison de la pente sur laquelle le système s'enclenche change en fonction de la charge du véhicule.
- La HLA ne s'enclenche pas lorsqu'on applique le frein de stationnement, si le véhicule est à l'arrêt total ou si l'on relâche la pédale d'embrayage.
- Lorsque la HLA fonctionne, il est possible que la pédale de frein semble plus dure et qu'elle vibre; toutefois, ceci n'indique aucune anomalie.
- La HLA ne fonctionne pas lorsque le témoin TCS/DSC est allumé.  
Se référer à Indication d'avertissement/Témoin TCS/DSC (S'allume) à la page 7-28.
- La HLA n'est pas désactivée, même si on appuie sur l'interrupteur TCS OFF pour couper le TCS.

## Système d'antiblocage de frein (ABS)

### ▼ Système d'antiblocage de frein (ABS)

L'unité de commande d'ABS contrôle continuellement la vitesse de chaque roue. Si l'une des roues est sur le point de se bloquer, l'unité d'ABS relâche et applique automatiquement le frein de cette roue.

Le conducteur peut ressentir une légère vibration au niveau de la pédale de frein et un bruit de cliquetis peut être audible provenant du système de freinage. Ceci est le fonctionnement normal du système ABS. Continuer à appuyer sur la pédale de frein sans pomper.

Le voyant reste allumé quand le système est en panne.  
Se référer à Indication d'avertissement/voyant d'ABS à la page 7-26.

### PRUDENCE

#### Ne pas se fier sur le système ABS pour remplacer une conduite sécuritaire:

Le système ABS ne peut pas compenser une conduite imprudente et dangereuse, une vitesse excessive, une conduite trop proche du véhicule qui précède, le glissement des roues sur la glace ou la neige et les aquaplanages (perte de traction due à la présence d'eau sur la route). Un accident est toujours possible.

### REMARQUE

- Les distances de freinage risquent d'être plus longues sur des matériaux mous recouvrant des surfaces dures (neige ou graviers, par exemple). Dans ces conditions, un véhicule avec un système de freinage normal peut demander des distances plus courtes pour s'arrêter, car le matériau mou accumulé devant une roue bloquée, fait ralentir le véhicule.
- Le bruit de fonctionnement de l'ABS peut être entendu lorsqu'on démarre le moteur ou immédiatement après avoir démarré le véhicule. Toutefois, cela n'indique pas une anomalie.

## Système de commande de traction (TCS)

### ▼ Système de commande de traction (TCS)

Le système de commande de traction (TCS) améliore la traction et la sécurité en commandant le couple du moteur et le freinage. Lorsque le système de commande de traction détecte le patinage d'une roue, il diminue le couple du moteur et actionne les freins pour éviter une perte de traction.

Ceci signifie que sur une surface glissante, le moteur est automatiquement réglé pour donner une puissance optimale aux roues motrices, en limitant tout patinage et perte de traction des roues.

Le voyant reste allumé quand le système est en panne.  
Se référer à Indication d'avertissement/Témoin TCS/DSC (S'allume) à la page 7-28.

### PRUDENCE

**Ne pas se fier sur le système de commande de traction (TCS) pour remplacer une conduite sécuritaire:**  
Le système de commande de traction (TCS) ne peut pas compenser une conduite dangereuse, une vitesse excessive, une conduite trop proche du véhicule qui précède, et les aquaplanages (frottement et contact des pneus sur la route réduits en raison de la présence d'eau sur la route). Un accident est toujours possible.

### Utiliser des pneus à neige ou des chaînes et conduire à des vitesses réduites lorsque les routes sont recouvertes de neige ou de glace:

Le fait de conduire sans l'équipement approprié sur des routes recouvertes de neige ou de glace est dangereux. Le système de commande de traction (TCS) seul ne peut pas fournir une traction adéquate et un accident est toujours possible.

### REMARQUE

Pour annuler le système TCS, appuyer sur l'interrupteur TCS OFF (page 4-84).

### ▼ Témoin TCS/DSC



Ce témoin s'allume pendant quelques secondes lorsque le contacteur est mis sur ON.  
Si le système de commande de traction ou de commande dynamique de stabilité fonctionne, le témoin clignote.

Si le témoin reste allumé, cela peut indiquer une anomalie du système de commande de traction, du système de commande dynamique de stabilité ou du système d'assistance des freins et ils peuvent ne pas fonctionner correctement. Faire vérifier le véhicule par un concessionnaire agréé Mazda.

### REMARQUE

- Le témoin clignote et un léger son de battement est produit par le moteur. Cela indique que le TCS/DSC fonctionne correctement.

- Sur des surfaces glissantes, comme sur de la neige, il est impossible d'augmenter le régime moteur lorsque le système de commande de traction est en fonction.

### ▼ Témoin TCS OFF\*

TCS  
OFF

Ce témoin s'allume pendant quelques secondes lorsque le contacteur est mis sur ON.

Il s'allume aussi lorsque l'interrupteur TCS OFF est pressé et que le système de commande de traction est mis hors fonction.

Se référer à Interrupteur TCS OFF à la page 4-84.

Si le témoin reste allumé et le système de commande de traction n'est pas mis hors fonction, faire vérifier le véhicule par un concessionnaire agréé Mazda. Cela peut indiquer une anomalie du système de commande dynamique de stabilité.

### ▼ Interrupteur TCS OFF\*

Appuyer sur l'interrupteur TCS OFF pour mettre le système de commande de traction hors fonction. Le témoin TCS OFF s'allume sur le tableau de bord.



Appuyer sur l'interrupteur de nouveau pour remettre le système de commande de traction en fonction. Le témoin TCS OFF\* s'éteint.

### REMARQUE

- Lorsque le système de commande de traction est en fonction et que vous essayez de libérer le véhicule lorsqu'il est pris dans un banc de neige, ou d'accélérer sur de la neige poudreuse, le système de commande de traction (fait partie de la commande dynamique de stabilité) s'activera. Même si l'on appuie sur la pédale d'accélérateur le régime moteur n'augmentera pas et il peut être difficile de contrôler le véhicule. Dans un tel cas, mettre le système de commande de traction hors fonction.
- Si le système de commande de traction est hors fonction et que le contact est coupé, il sera remis automatiquement en fonction lorsque le contacteur est mis à ON.



- Pour une traction optimale, laisser le système en fonction.
- Si l'interrupteur TCS OFF est pressé et maintenu pendant 10 secondes ou plus, la fonction de détection d'anomalie de l'interrupteur TCS OFF s'enclenchera et le système de commande de traction sera activé automatiquement. Le témoin TCS OFF s'éteint pendant que le système de commande de traction est en fonction.

## Commande dynamique de stabilité (DSC)

### ▼ Commande dynamique de stabilité (DSC)

La commande dynamique de stabilité (DSC) commande automatiquement le freinage et le couple du moteur à l'aide de systèmes comme l'ABS et le TCS afin de contrôler le dérapage latéral lors de la conduite sur des surfaces glissantes, ou lors de manœuvres soudaines ou d'évitement, ce qui améliore la sécurité du véhicule.

Se référer à ABS (page 4-82) et TCS (page 4-83).

Le fonctionnement de la commande DSC est possible à des vitesses supérieures à 20 km/h (12 mi/h).

Le voyant reste allumé quand le système est en panne.

Se référer à Indication d'avertissement/Témoin TCS/DSC (S'allume) à la page 7-28.

### PRUDENCE

#### **Ne pas se fier à la commande de stabilité dynamique pour remplacer une conduite sécuritaire:**

La commande dynamique de stabilité (DSC) ne peut pas compenser une conduite dangereuse, une vitesse excessive, une conduite trop proche du véhicule qui précède et les aquaplanages (perte de traction due à la présence d'eau sur la route). Un accident est toujours possible.

## ATTENTION

- La commande DSC peut ne pas fonctionner correctement si les points suivants ne sont pas respectés:
  - Utiliser des pneus de la taille appropriée pour ce véhicule Mazda sur les 4 roues.
  - Utiliser des pneus du même fabricant, de la même marque et avec la même bande de roulement sur les 4 roues.
  - Ne pas mélanger des pneus usés avec des pneus neufs.
- La commande DSC peut ne pas fonctionner correctement si des chaînes de pneus sont utilisés ou si une roue de secours provisoire est installée, car le diamètre de la roue est différent.

## REMARQUE

En cas de problème avec la DSC, l'aide au démarrage en côte (HLA) peut ne pas fonctionner.

Se référer à Aide au démarrage en côte (HLA) à la page 4-80.

## ▼ Témoin TCS/DSC



Ce témoin s'allume pendant quelques secondes lorsque le contacteur est mis sur ON. Si le système de commande de traction ou de commande dynamique de stabilité fonctionne, le témoin clignote.

Si le témoin reste allumé, cela peut indiquer une anomalie du système de commande de traction, du système de commande dynamique de stabilité ou du système d'assistance des freins et ils peuvent ne pas fonctionner correctement. Faire vérifier le véhicule par un concessionnaire agréé Mazda.

## Assistance à la traction hors route\*

### ▼ Assistance à la traction hors route

Lorsque les pneus du véhicule s'enfoncent dans de la boue, du sable ou de la neige profonde, l'assistance à la traction hors route fonctionne pour empêcher le patinage des roues motrices et pour aider à libérer les pneus coincés.

Ne pas conduire sur des routes rocailleuses et des lits de rivière.

### ⚠ PRUDENCE

**Ne pas se fier entièrement à l'assistance à la traction hors route.**

L'assistance à la traction hors route a des limites. Toujours conduire le véhicule en toute sécurité en fonction des conditions routières. Ne pas conduire le véhicule de façon imprudente, afin de ne pas provoquer d'accident. De plus, ne pas conduire le véhicule dans les conditions suivantes lorsque l'assistance à la traction hors route est en marche. Dans le cas contraire, cela pourrait avoir un impact négatif sur les pièces du groupe motopulseur et provoquer un accident.

- Le véhicule est conduit sur des routes pavées.
- Un pneu de secours temporaire d'une taille différente est utilisé.
- Des chaînes à pneus sont utilisées.

### ⚠ ATTENTION

L'assistance à la traction hors route est une fonction qui aide à libérer les pneus coincés. Lorsqu'il n'est pas nécessaire d'utiliser cette fonction, éviter de conduire le véhicule avec l'assistance à la traction hors route activée en continu.

Si le véhicule est conduit avec l'assistance à la traction hors route activée en continu, l'indication d'avertissement/voyant AWD peut s'afficher/clignoter.

Se référer à Si un voyant s'allume ou clignote à la page 7-23.

### REMARQUE

Il est possible que le véhicule vibre ou que vous entendiez un bruit de fonctionnement pendant que l'assistance à la traction hors route fonctionne ou est opérationnelle, mais cela n'indique pas un problème.

### ▼ Témoin d'assistance à la traction hors route



- Lorsque le contacteur est mis sur ON, le témoin s'allume puis s'éteint après quelques secondes.
- En appuyant sur l'interrupteur d'assistance à la traction hors route pour activer l'assistance à la traction hors route, le témoin s'allume.
- Un problème dans le système peut être indiqué dans les conditions suivantes. Faire inspecter votre véhicule par un concessionnaire agréé Mazda.

- Le témoin ne s'allume pas lorsque le contacteur est positionné sur ON, ou il reste allumé.
- Le témoin s'allume même si l'assistance à la traction hors route n'a pas été activée.

### ▼ Interrupteur d'assistance à la traction hors route

Lorsque l'interrupteur est enfoncé après l'arrêt du véhicule, l'assistance à la traction hors route devient opérationnelle.

Le témoin d'assistance à la traction hors route s'allume sur le tableau de bord.



Si l'interrupteur est à nouveau enfoncé, l'assistance à la traction hors route est arrêtée et le témoin d'assistance à la traction hors route s'éteint.

### REMARQUE

Si le moteur est arrêté alors que l'assistance à la traction hors route est opérationnelle, l'assistance à la traction hors route est arrêtée au prochain démarrage du moteur.

## Sélection de conduite\*

### ▼ Sélection de conduite

La sélection de conduite est un système qui permute le mode de conduite du véhicule. Lors de la sélection du mode sport, la réponse du véhicule lors de l'accélération augmente. Cela permet une accélération rapide additionnelle qui peut s'avérer nécessaire pour manœuvrer en toute sécurité lors des changements de voie, de fusion d'autoroutes, ou de dépassement des autres véhicules.

### ! ATTENTION

Ne pas activer le mode sport pendant la conduite sur des routes glissantes telles que des routes mouillées ou enneigées. Cela peut causer le glissement des pneus.

### REMARQUE

- Lors de la sélection du mode sport, la conduite à des vitesses élevées du moteur augmente et cela peut augmenter la consommation de carburant. Mazda recommande que vous annuliez le mode sport durant une conduite normale.
- Il est impossible de sélectionner le mode de conduite dans les conditions suivantes:
  - ABS/TCS/DSC fonctionne
  - Le régulateur de vitesse de croisière\* est en marche.
  - Le système de régulation de la vitesse à radar Mazda avec fonction Stop & Go (MRCC avec fonction Stop & Go)\* est en marche.

- L'assistance en cas d'embouteillage (TJA)\* est en marche.
- Le volant est utilisé de manière brusque

### ▼ Interrupteur de sélection de conduite

Pousser l'interrupteur de sélection du mode de conduite vers l'avant (SPORT) pour sélectionner le mode sport. Tirer l'interrupteur de sélection du mode de conduite vers l'arrière (OFF) pour annuler le mode sport.

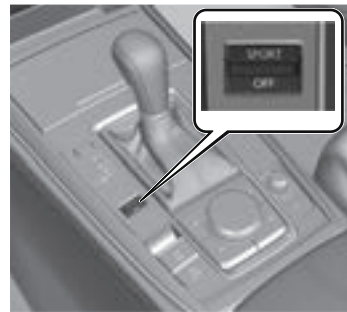

### REMARQUE

- Dans les cas suivants, la sélection de conduite est annulée.
  - Le contacteur est positionné sur OFF.
  - Le système de régulation de la vitesse à radar Mazda avec fonction Stop & Go (MRCC avec fonction Stop & Go)/régulateur de vitesse est en marche.
  - L'assistance en cas d'embouteillage (TJA) est en marche.
- Selon les conditions de conduite lors de la sélection du mode sport, le véhicule peut rétrograder ou légèrement accélérer.

# Sélection de conduite

---

## ▼ Témoin du mode de sélection

Lors de la sélection du mode sport, le témoin du mode de sélection s'allume sur le tableau de bord.

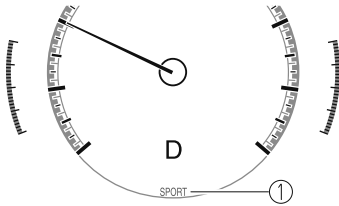

### 1. Témoin du mode de sélection

#### REMARQUE

Si la sélection de conduite ne peut pas être passée en mode sport, le témoin du mode de sélection clignote pour avertir le conducteur.

## Utilisation du système i-ACTIV AWD\*

### ▼ Utilisation du système i-ACTIV AWD

Le système de AWD fournit une meilleure conduite sur les routes recouvertes de neige ou de glace, sur le sable et dans la boue, ainsi que sur des plans très inclinés et autres types de surfaces glissantes.

Une anomalie dans le système ou les conditions de fonctionnement sont indiqués par un avertissement.

Se référer à Indication d'avertissement/voyant AWD à la page 7-28.

### PRUDENCE

#### **Ne jamais faire tourner à vide une roue qui n'est pas en contact avec le sol:**

Le fait de faire tourner à vide une roue qui n'est pas en contact avec le sol lorsque le véhicule est coincé ou dans un ravin est dangereux. Le mécanisme d'entraînement peut subir des dommages et causer un accident ou même entraîner une surchauffe, une fuite d'huile et un incendie.

### ▼ Conduite en système de AWD

### PRUDENCE

#### **Éviter de tourner brusquement, de conduire trop vite et de manœuvrer trop brutalement en conduisant ce véhicule:**

Il est dangereux d'effectuer des virages trop serrés, de conduire trop vite et de manœuvrer brusquement ce véhicule car ceci augmenterait le risque de perte de contrôle du véhicule, de capotage du véhicule, de blessures graves ou mortelles.

Ce véhicule a un centre de gravité placé haut. Les véhicules à centre de gravité placé en position haute, tels que les véhicules utilitaires ou AWD, ne se comportent pas de la même façon que les véhicules à centre de gravité placé en position basse.

Les véhicules utilitaires ou AWD n'ont pas été conçus pour pouvoir faire des virages serrés à grande vitesse, pas plus que les voitures de sport surbaissées n'ont été conçues pour offrir des performances satisfaisantes en tout terrain. En outre, les véhicules utilitaires ont un taux de capotage sensiblement plus élevé que les autres types de véhicule.

#### **Conduire prudemment lorsque le véhicule est chargé, en ralentissant et en freinant plus tôt:**

Il est dangereux de manœuvrer et de freiner brusquement lorsqu'on conduit un véhicule chargé, car le comportement de conduite d'un véhicule possédant un centre de gravité haut placé est différent quand le véhicule est chargé que quand il ne l'est pas, et ceci pourrait causer une perte de contrôle du véhicule et un accident.

### ▼ Pneus et chaînes

La condition des pneus est très importante pour les performances du véhicule. De plus, pour éviter d'endommager le mécanisme d'entraînement, faire attention aux points suivants:

#### Pneus

- Lors du remplacement de pneus, toujours remplacer les pneus avant et arrière en même temps.
- Tous les pneus doivent être de taille, fabricant, marque et conception de bande de roulement identiques. Ceci est particulièrement important lors de l'installation de pneus à neige ou autres types de pneus pour l'hiver.
- Ne pas utiliser des pneus usés avec des pneus neufs.
- Vérifier les pressions de gonflage aux intervalles recommandés et régler à la pression spécifiée.

#### **REMARQUE**

Vérifier l'étiquette de pressions de gonflage des pneus collée sur le cadre de la portière du conducteur, pour la pression de gonflage correcte.

- S'assurer d'équiper le véhicule de pneus d'origine de la taille spécifiée, sur toutes les roues. Le système de AWD est calibré pour que les 4 roues aient les mêmes dimensions.

#### Chaînes à neige

- N'installer des chaînes que sur les roues avant.
- Ne pas utiliser de chaînes de pneus sur les roues arrière.
- Ne pas dépasser 30 km/h (19 mi/h) avec les chaînes à neige installées.

- Ne jamais conduire avec des chaînes sur des routes qui ne sont pas recouvertes de neige ou de glace.

### ▼ Remorquage

Si le véhicule requiert un remorquage, le faire remorquer avec les 4 roues complètement soulevées du sol.

Se référer à Description du remorquage à la page 7-20.



## Direction assistée

### ▼ Direction assistée

- La direction n'est assistée que lorsque le moteur fonctionne. Si le moteur est arrêté ou si le système de direction assistée ne fonctionne pas, il est possible de diriger le véhicule mais cela demande un plus grand effort physique.  
Si le volant semble plus rigide que d'habitude durant la conduite normale, consulter un concessionnaire agréé Mazda.
- L'indication/témoin d'anomalie informe le conducteur des anomalies du système et des conditions de fonctionnement.  
Se référer à Indication/témoin d'anomalie de la direction assistée à la page 7-25.

## **i-ACTIVSENSE\***

### ▼ **i-ACTIVSENSE**

Le concept i-ACTIVSENSE est un terme générique regroupant une série de systèmes sécuritaires de pointe et d'aides au conducteur pour reconnaître les dangers potentiels, qui fait usage de caméras et de capteurs. Les systèmes consistent de systèmes de sécurité pré-collision et de sécurité active.

Ces systèmes sont conçus pour aider le conducteur à conduire en toute sécurité en réduisant sa charge et en contribuant à éviter les collisions ou à en réduire la gravité. Cependant, parce que chaque système a ses limites, il faut toujours conduire prudemment et ne pas se fier uniquement aux systèmes.

### ▼ **Technologie de sécurité active**

La technologie de sécurité active a un rôle essentiel pour une conduite en toute sécurité, en aidant le conducteur à reconnaître les dangers potentiels et à prévenir les accidents.

### Les systèmes d'aide à la sensibilisation du conducteur

#### **Visibilité de nuit**

Système d'éclairage avant adaptatif (AFS)..... page 4-99

Système de commande des feux de route (HBC)..... page 4-99

#### **Détection latérale gauche/droit et arrière**

Avertisseur de changement de file (LDWS)..... page 4-102

Surveillance des angles morts (BSM)..... page 4-105

#### **Reconnaissance des panneaux de signalisation**

Système de reconnaissance des panneaux de signalisation (TSR) ..... page 4-111

#### **Reconnaissance de la distance inter-véhicules**

Alerte de distance et de vitesse (DSA)..... page 4-118

#### **Détection d'obstruction frontale à l'approche d'un passage pour piétons**

Alerte de circulation transversale à l'avant (FCTA)..... page 4-123

#### **Détection d'obstacle arrière au moment de quitter une place de stationnement**

Alerte de circulation transversale à l'arrière (RCTA)..... page 4-127

#### **Reconnaissance complète de l'environnement sonore**

Moniteur de vue à 360°..... page 4-181

#### **Détection de la fatigue du conducteur**

Alerte à l'attention du conducteur (DAA)..... page 4-119

Surveillance du conducteur (DM)..... page 4-121

#### Systèmes d'assistance du conducteur

##### **Distance inter-véhicules**

Commande de croisière radar Mazda (MRCC)..... page 4-131

Régulateur de vitesse à radar Mazda avec fonction Stop & Go (MRCC avec fonction Stop & Go)..... page 4-139

##### **Changement de voie**

Système d'assistance au maintien de trajectoire (LAS)..... page 4-165

## **Distance entre les véhicules et maintien de la voie**

Assistance en cas d'embouteillage (TJA).....page 4-150

### **▼ Technologie de sécurité pré-collision**

La technologie de sécurité pré-collision est conçue pour aider le conducteur à éviter les collisions ou à réduire leur gravité dans des situations où elles ne peuvent pas être évitées.

## **Réduction des dommages de collision**

### **Conduite vers l'avant**

Assistance au freinage intelligent (SBS).....page 4-169

### **Conduite en marche arrière**

Aide au freinage intelligent [arrière] (S BS-R)..... page 4-172  
Assistance au freinage intelligent [circulation transversale à l'arrière] (SB S-RC)..... page 4-176

### **▼ Caméras et capteurs**

#### **Caméra de détection avant (FSC)**

La caméra de détection avant (FSC) détecte les indications de voies et reconnaît les phares, les feux arrière et les lumières de la ville durant la conduite de nuit. De plus, les véhicules qui précèdent, les piétons ou les obstacles sont également détectés. Les systèmes suivants utilisent la caméra de détection avant (FSC).

- Système de commande des feux de route (HBC)
- Avertisseur de changement de file (LDWS)
- Système de reconnaissance des panneaux de signalisation (TSR)
- Alerte de distance et de vitesse (DSA)

- Alerte à l'attention du conducteur (DAA)
- Commande de croisière radar Mazda (MRCC)
- Régulateur de vitesse à radar Mazda avec fonction Stop & Go (MRCC avec fonction Stop & Go)
- Système d'assistance au maintien de trajectoire (LAS)
- Assistance en cas d'embouteillage (TJA)
- Assistance au freinage intelligent (SBS)

La caméra de détection avant (FSC) est installée en haut du pare-brise près du rétroviseur.

Se référer à Caméra de détection avant (FSC) à la page 4-213.

#### **Capteur radar avant**

Le capteur radar avant détecte les ondes radio réfléchies par un véhicule devant vous qui sont envoyées par le capteur radar. Les systèmes mentionnés ci-dessous utilisent le capteur radar avant.

- Alerte de distance et de vitesse (DSA)
- Commande de croisière radar Mazda (MRCC)
- Régulateur de vitesse à radar Mazda avec fonction Stop & Go (MRCC avec fonction Stop & Go)
- Assistance en cas d'embouteillage (TJA)
- Assistance au freinage intelligent (SBS)

Le capteur radar avant est monté derrière la grille du radiateur.

Se référer à Capteur radar avant à la page 4-217.

### **Capteur radar latéral avant**

Les capteurs radar latéraux avant détectent les ondes radio réfléchies par un véhicule devant vous qui sont envoyées par le capteur radar. Les systèmes mentionnés ci-dessous utilisent le capteur radar latéral avant.

- Alerte de circulation transversale à l'avant (FCTA)

Les capteurs radar latéraux avant sont installés à l'intérieur du pare-chocs avant, l'un à gauche et l'autre à droite. Se référer à Capteur radar latéral avant à la page 4-220.

### **Capteur radar latéral arrière**

Les capteurs radar latéraux arrière émettent des ondes radio et détectent les ondes radio réfléchies par un véhicule s'approchant par l'arrière ou par un obstacle. Les systèmes mentionnés ci-dessous utilisent le capteur radar latéral arrière.

- Surveillance des angles morts (BSM)
- Alerte de circulation transversale à l'arrière (RCTA)
- Assistance au freinage intelligent [circulation transversale à l'arrière] (SBS-RC)

Les capteurs radar latéraux arrière sont installés à l'intérieur du pare-chocs arrière, l'un à gauche et l'autre à droite.

Se référer à Capteur radar latéral arrière à la page 4-221.

### **Capteur ultrasonique arrière/de coin arrière/latéral arrière**

Le capteur ultrasonique détecte les ondes ultrasoniques réfléchies par des obstacles à l'arrière envoyées depuis les capteurs ultrasoniques. Les systèmes mentionnés ci-dessous utilisent le capteur ultrasonique.

- Aide au freinage intelligent [arrière] (SBS-R)
- Assistance au freinage intelligent [circulation transversale à l'arrière] (SBS-RC)

Les capteurs ultrasoniques sont montés dans le pare-chocs arrière.

Se référer à Capteur ultrasonique arrière/de coin arrière/latéral arrière à la page 4-223.

### **Caméra avant/caméras latérales/caméra arrière**

La caméra avant, les caméras latérales et la caméra arrière prennent des images de la zone environnante du véhicule. Le moniteur de vue à 360° utilise chaque caméra.

Les caméras sont installées sur le pare-chocs avant, les rétroviseurs extérieurs et le hayon.

Reportez-vous à la section Caméra avant/Caméras latérales/Caméra arrière à la page 4-223.

### **Caméra de surveillance du conducteur**

La caméra de surveillance du conducteur détecte les changements dans les caractéristiques faciales du conducteur et estime le degré de fatigue et de somnolence du conducteur. Les systèmes suivants utilisent la caméra de surveillance du conducteur.

- Surveillance du conducteur (DM)

La caméra de surveillance du conducteur est montée sur l'affichage central.

Se référer à Caméra de surveillance du conducteur à la page 4-224.

▼ **Symbole d'état i-ACTIVSENSE  
(Système d'avertissement/aide à  
la prévention des risques)\***

Le système informe le conducteur de l'état du système suivant en utilisant la couleur ou l'indication OFF du symbole d'état i-ACTIVSENSE (système d'avertissement/aide à la prévention des risques).

- Avertisseur de changement de file (LDWS)
- Surveillance des angles morts (BSM)
- Alerte de distance et de vitesse (DSA)
- Alerte de circulation transversale à l'avant (FCTA)
- Alerte de circulation transversale à l'arrière (RCTA)
- Système d'assistance au maintien de trajectoire (LAS)

**REMARQUE**

L'état du système activé à l'aide de la fonction de personnalisation est affiché.

**Symbole d'état (blanc) i-ACTIVSENSE  
(système d'avertissement/aide à la  
prévention des risques)**



**État de veille du système**

Si aucun des systèmes n'est activé ou en cas de problème avec le système, le symbole d'état (blanc) i-ACTIVSENSE (système d'avertissement/aide à la prévention des risques) est affiché.

**REMARQUE**

Par exemple, même lorsque la surveillance des angles morts (BSM) fonctionne normalement, si l'avertisseur de changement de file (LDWS) présente un problème, le symbole d'état (blanc) i-ACTIVSENSE (système d'avertissement/aide à la prévention des risques) est affiché.

**Symbole d'état (vert) i-ACTIVSENSE  
(système d'avertissement/aide à la  
prévention des risques)**



**État d'activation du système**

Si l'un des systèmes est activé, le symbole d'état (vert) i-ACTIVSENSE (système d'avertissement/aide à la prévention des risques) est affiché.

**REMARQUE**

Même si le symbole d'état (vert) i-ACTIVSENSE (système d'avertissement/aide à la prévention des risques) est affiché, les systèmes qui ne répondent pas aux conditions de fonctionnement ne seront pas activés.

**Symbole d'état (orange) i-ACTIVSENSE  
(système d'avertissement/aide à la  
prévention des risques)**



### État d'avertissement du système

Si un avertissement système est activé, le symbole d'état (orange) i-ACTIVSENSE (système d'avertissement/aide à la prévention des risques) est affiché.

### Symbole i-ACTIVSENSE OFF (système d'avertissement/aide à la prévention des risques)



### État de désactivation du système

Si tous les systèmes sont annulés à l'aide des fonctions de personnalisation ou de l'interrupteur i-ACTIVSENSE OFF, le symbole i-ACTIVSENSE OFF (système d'avertissement/aide à la prévention des risques) s'affiche.

### ▼ Interrupteur i-ACTIVSENSE OFF\*

En appuyant sur l'interrupteur i-ACTIVSENSE OFF, les systèmes suivants sont annulés et le symbole i-ACTIVSENSE OFF (système d'avertissement/aide à la prévention des risques) s'affiche sur le combiné d'instruments.

- Avertisseur de changement de file (LDWS)
- Surveillance des angles morts (BSM)
- Alerte de distance et de vitesse (DSA)
- Alerte de circulation transversale à l'avant (FCTA)
- Alerte de circulation transversale à l'arrière (RCTA)
- Système d'assistance au maintien de trajectoire (LAS)

### Interrupteur i-ACTIVSENSE OFF

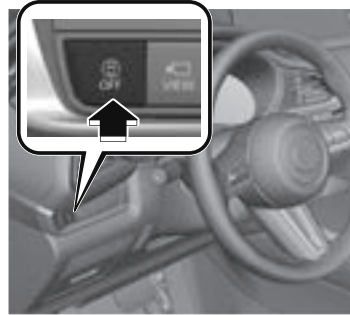

### Symbole i-ACTIVSENSE OFF (système d'avertissement/aide à la prévention des risques)



En appuyant à nouveau sur l'interrupteur i-ACTIVSENSE OFF, les systèmes retournent à leur état de fonctionnement d'origine et le symbole i-ACTIVSENSE OFF (système d'avertissement/aide à la prévention des risques) s'éteint.

Si vous positionnez le contacteur sur OFF alors que vous avez annulé les systèmes à l'aide de l'interrupteur i-ACTIVSENSE OFF, les systèmes seront automatiquement activés la prochaine fois que vous positionnerez le contacteur sur ON. Toutefois, si les systèmes sont annulés à l'aide des fonctions de personnalisation, les systèmes ne seront pas automatiquement activés.

### REMARQUE

Vous pouvez sélectionner les systèmes que vous souhaitez annuler à l'aide des fonctions de personnalisation. Se référer à la section Paramètres dans le manuel d'utilisation de Mazda Connect.

## Système d'éclairage avant adaptatif (AFS)\*

### ▼ Système d'éclairage avant adaptatif (AFS)

Le système d'éclairage avant adaptatif (AFS) règle automatiquement les faisceaux des phares vers la gauche ou vers la droite, avec l'aide du volant, lorsque les phares sont activés et que la vitesse du véhicule est de 2 km/h (2 mi/h) ou plus.

Une anomalie dans le système ou les conditions de fonctionnement sont indiqués par un avertissement.

Se référer à Indication d'avertissement/voyant d'éclairages extérieurs à la page 7-31.

#### REMARQUE

Il est possible d'activer/désactiver le Système d'éclairage avant adaptatif (AFS) en utilisant la fonction de personnalisation.

Se référer à la section Paramètres dans le manuel d'utilisation de Mazda Connect.

## Système de commande des feux de route (HBC)\*

### ▼ Système de commande des feux de route (HBC)

Le HBC détermine les conditions à l'avant du véhicule à l'aide de la caméra de détection avant (FSC), lorsque celui-ci roule quand il fait sombre, pour permuer automatiquement les phares entre les feux de route et les feux de croisement.

Se référer à Caméra de détection avant (FSC) à la page 4-213.

Lorsque le véhicule roule à une vitesse d'environ 30 km/h (19 mi/h) ou plus, les phares passent en feux de route lorsqu'aucun véhicule ne se trouve devant ou n'arrive dans le sens opposé.

Le système fait passer les phares en feux de croisement dans l'un des cas suivants:

- Le système détecte la présence d'un véhicule ou les phares d'un véhicule approchant dans le sens inverse.
- Le véhicule roule dans des zones bordées de lampadaires ou sur des routes dans des villes ou des centres-villes bien éclairés.
- Le véhicule roule à moins de 20 km/h (12 mi/h).

- Le témoin de feux de route de phare s'allume tandis que les feux de route sont allumés.

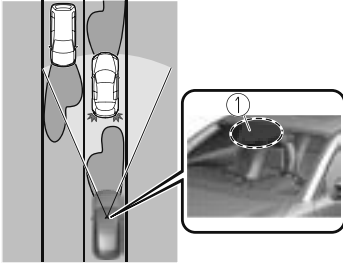

1. Caméra de détection avant (FSC)\*1

\*1 La distance de reconnaissance de la caméra de détection avant (FSC) varie selon les conditions environnantes.

Le voyant reste allumé quand le système est en panne.  
Se référer à Indication d'avertissement/voyant (orange) du système de commande des feux de route (HBC) à la page 7-30.

**⚠ ATTENTION**

- Ne pas ajuster le poids du véhicule, modifier les unités des phares ou retirer la caméra autrement le système ne fonctionnera pas normalement.
- Ne pas trop compter sur le HBC et rouler tout en accordant une attention suffisante à la sécurité. Basculer les phares entre les feux de route et feux de croisement manuellement en cas de besoin.

**REMARQUE**

Dans les conditions suivantes, le délai au bout duquel le système permute les phares. Si le système ne permute pas les phares de manière appropriée, passer manuellement entre les feux de route et les feux de croisement selon les conditions de visibilité, ainsi que les conditions de la route et de la circulation.

- Lorsqu'il y a des sources d'éclairage dans la zone, comme des lampadaires, des panneaux illuminés et des feux de circulation.
- Lorsqu'il y a des objets réflecteurs dans la zone environnante, comme des plaques et des panneaux réflecteurs.
- Lorsque la visibilité est réduite dans des conditions de pluie, neige ou brouillard.
- Lorsque de la conduite sur des routes vallonnées ou avec des virages serrés.
- Lorsque les phares/feux arrière de véhicules devant vous ou sur la voie opposée sont faibles ou éteints.
- Lorsque l'obscurité est insuffisante, comme à l'aube ou au crépuscule.
- Lorsque le compartiment à bagages est chargé d'objets lourds ou quand les sièges des passagers arrière sont occupés.
- Lorsque la visibilité est réduite parce que les pneus d'un véhicule devant vous projettent de l'eau sur votre pare-brise.

**▼ Pour opérer le système**

Le HBC fonctionne pour permuer automatiquement les phares des feux de route aux feux de croisement une fois que le contacteur est mis sur ON et que la commande des phares est en position AUTO et feux de croisement.



Lorsque le HBC détermine qu'il fait sombre en fonction de la luminosité de la zone environnante. Dans le même temps, le témoin du HBC (vert) s'allume sur le tableau de bord.



#### **REMARQUE**

Il est possible de désactiver la fonction du HBC.  
Se référer à la section Paramètres dans le manuel d'utilisation de Mazda Connect.

#### **▼ Commutation manuelle**

##### **Commutation aux feux de croisement**

Mettre l'interrupteur des phares en position  ou appuyer sur l'interrupteur de commande des feux de route.

Le témoin HBC (vert) s'éteint.



1. Interrupteur de commande des feux de route

Si le système HBC est éteint à l'aide de l'interrupteur de commande des feux de route, appuyer de nouveau sur l'interrupteur de commande des feux de route pour rallumer le système HBC.

##### **Commutation aux feux de route**

Mettre le levier sur la position de feux de route.

Le témoin HBC (vert) s'éteint et le témoin de feux de route s'allume.

## Avertisseur de changement de file (LDWS)\*

### ▼ Avertisseur de changement de file (LDWS)

Le LDWS avertit le conducteur que le véhicule risque de dévier de sa voie. Le système détecte les lignes blanches (jaunes) sur la voie de circulation à l'aide de la caméra de détection avant (FSC) et, s'il détermine que le véhicule risque de quitter sa voie, il en informe le conducteur à l'aide du LDWS.

Se référer à Caméra de détection avant (FSC) à la page 4-213.

Utiliser le LDWS lorsque vous conduisez le véhicule sur des routes avec des lignes blanches (jaunes).

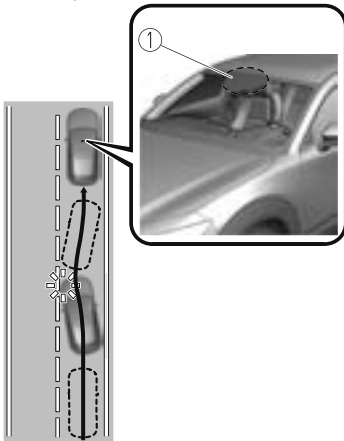

1. Caméra de détection avant (FSC)

## ⚠ PRUDENCE

**Ne pas se fier entièrement au système LDWS :**

- Le système LDWS n'est pas conçu pour compenser le manque de prudence d'un conducteur et le fait de trop compter sur le système pourrait entraîner un accident.
- Les fonctions du LDWS sont limitées. Toujours suivre la trajectoire à l'aide du volant et conduire prudemment.

## ⚠ ATTENTION

Respecter les mises en garde suivantes afin que le système LDWS puisse fonctionner normalement.

- Ne pas modifier les suspensions du véhicule.
- Toujours utiliser des pneus du type et de la taille spécifiés pour l'avant et l'arrière. S'adresser à un concessionnaire agréé Mazda pour le remplacement des pneus.

## REMARQUE

Il est possible que le système ne puisse fonctionner normalement dans les conditions suivantes.

- Les lignes de circulation blanches (jaunes) sont moins visibles à cause de saletés ou de peinture écaillée.
- Les lignes de circulation blanches (jaunes) sont moins visibles en raison du mauvais temps (pluie, brouillard ou neige).
- Le véhicule roule sur une voie ou section temporaire avec une voie fermée suite à la construction de route où il peut y avoir plusieurs voies à lignes blanches (jaunes) ou elles sont interrompues.

- La caméra identifie une ligne obscure, telle qu'une ligne temporaire utilisée pour la construction, ou à cause de l'ombre, de la neige non fondue ou de rainures remplies d'eau.
- La luminosité environnante change soudainement, comme lors de l'entrée dans un tunnel ou de la sortie d'un tunnel.
- Les feux arrière se reflètent sur la surface de la route.
- La surface de la route est mouillée et brille après la pluie ou il y a des flaques sur la route.
- La largeur de la voie est excessivement étroite.
- Le véhicule est conduit sur des routes aux courbes serrées.
- Des bagages lourds sont chargés dans le compartiment à bagages ou sur le siège arrière, ce qui incline le véhicule.
- Le véhicule est conduit dans une bifurcation de route ou à un carrefour.
- L'ombre d'une rambarde parallèle à une ligne blanche (jaune) est projetée sur la route.
- L'éclairage des phares est affaibli par la saleté ou l'axe optique est dévié la nuit.
- La route est trop accidentée.
- Le véhicule est secoué après avoir heurté une bosse sur la route.
- Le véhicule devant le vôtre roule près d'une ligne blanche (jaune) et la rend moins visible.
- Le pare-brise est sale ou embué.
- Une lumière puissante est dirigée depuis l'avant du véhicule (comme la lumière du soleil ou les phares (feux de route) des véhicules venant en sens inverse).
- Le véhicule traverse une intersection ou un carrefour giratoire.

#### ▼ Lorsque le système fonctionne

Lorsque le contacteur est positionné sur ON, le symbole d'état (blanc) i-ACTIVSENSE (système d'avertissement/aide à la prévention des risques) s'allume et le système passe au mode veille.



#### REMARQUE

Si le symbole d'état (blanc) i-ACTIVSENSE (système d'avertissement/aide à la prévention des risques) ne s'allume pas, le système est annulé à l'aide de l'interrupteur i-ACTIVSENSE OFF ou de la fonction de personnalisation.

#### Conditions de fonctionnement

Lorsque toutes les conditions suivantes sont remplies, le symbole d'état i-ACTIVSENSE (système d'avertissement/aide à la prévention des risques) sur l'affichage multi-informations passe du blanc au vert et le système devient opérationnel.

- Le contacteur est activé.
- La vitesse du véhicule est d'environ 64 km/h (40 mi/h) ou plus.
- Le système détecte des lignes blanches (jaunes).



### **REMARQUE**

Lorsque le système ne détecte pas de ligne de circulation blanche (jaune) d'un seul côté, le système ne fonctionne pas du côté où la ligne n'est pas détectée.

### **Lors de l'annulation temporaire du système**

Le système LDWS passe à l'état de veille dans les cas suivants : Le fonctionnement du système LDWS est automatiquement rétabli lorsque les conditions de fonctionnement du système sont remplies.

- Le système ne parvient pas à détecter des lignes blanches (jaunes).
- La vitesse du véhicule inférieure à environ 56 km/h (35 mi/h).
- Le levier de clignotants est manipulé.
- La pédale d'accélérateur est enfoncée.
- Le volant est opéré.
- La pédale de frein est utilisée.

### **La fonction est temporairement arrêtée.**

Le système LDWS cesse de fonctionner dans les cas suivants :

- La température dans la caméra de détection avant (FSC) est trop élevée ou trop basse.
- Le pare-brise autour de la caméra de détection avant (FSC) est embué.
- Le pare-brise autour de la caméra de détection avant (FSC) est obstrué par un obstacle, entraînant une mauvaise visibilité à l'avant.
- Une forte lumière (telle que la lumière du soleil ou les phares (feux de route) des véhicules venant en sens inverse) est dirigée vers la caméra de détection avant (FSC).

### **Anomalie de fonctionnement du système**

En cas de problème avec le système, le symbole d'état (blanc) i-ACTIVSENSE (système d'avertissement/aide à la prévention des risques) et l'indication d'avertissement/le voyant i-ACTIVSENSE s'allument sur l'affichage multi-informations et un message est indiqué.

Se référer à Symbole d'état i-ACTIVSENSE (système d'avertissement/aide à la prévention des risques) à la page 4-97.

### **▼ Avertissement LDWS**

Si le système détermine que le véhicule peut dévier de sa voie, un avertissement (bip sonore, vibration du volant) est activé et la direction dans laquelle le système détermine que le véhicule peut dévier est indiquée sur l'affichage multi-informations et sur l'affichage de conduite active.

### **Affichage multi-informations**

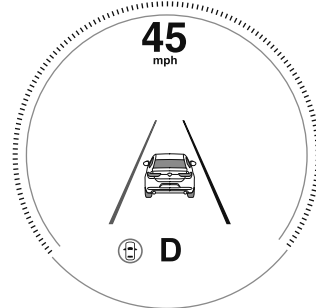

### **Affichage de conduite active**

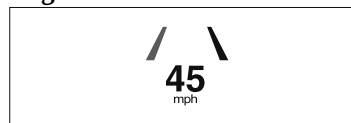

## REMARQUE

- Les réglages du système LDWS peuvent être modifiés. Se référer à la section Paramètres dans le manuel d'utilisation de Mazda Connect.
- Il est possible que vous ne puissiez pas entendre l'avertissement sonore LDWS en fonction des conditions ambiantes telles que les bruits extérieurs.
- Si vous réglez le LDWS pour faire vibrer le volant, il est possible que vous ne sentiez pas les vibrations en fonction de l'état de la chaussée.

### ▼ Annulation du système

Il est possible de désactiver le système LDWS.

- **(Si seulement le système LDWS est éteint)**  
Se référer à la section Paramètres dans le manuel d'utilisation de Mazda Connect.
- **(Si le système LDWS est éteint en actionnant l'interrupteur i-ACTIVSENSE OFF)**  
Se référer à Interrupteur i-ACTIVSENSE OFF à la page 4-98.

## REMARQUE

Si vous positionnez le contacteur sur OFF alors que vous avez annulé le système à l'aide de l'interrupteur i-ACTIVSENSE OFF, le système sera automatiquement activé la prochaine fois que vous positionnerez le contacteur sur ON. Toutefois, si le système est annulé à l'aide des fonctions de personnalisation, le système ne sera pas automatiquement activé.

## Surveillance des angles morts (BSM)\*

### ▼ Surveillance des angles morts (BSM)

La BSM a été conçue pour aider le conducteur à vérifier la zone se trouvant à l'arrière du véhicule, des deux côtés, lors des changements de voies, en notifiant au conducteur la présence de véhicules approchant de l'arrière dans une voie adjacente.

### Fonctionnement de la BSM

La BSM détecte les véhicules arrivant de l'arrière lorsque le véhicule se déplace vers l'avant à une vitesse de 10 km/h (6,3 mi/h) ou plus et notifie le conducteur en allumant l'indicateur d'avertissement de la BSM et en affichant l'écran de détection de véhicules.

Si le levier des clignotants est activé pour signaler un virage dans la direction dans laquelle l'indicateur d'avertissement de la BSM est allumé lorsque le véhicule en approche est détecté, la BSM notifie le conducteur d'un danger possible en faisant clignoter l'indicateur d'avertissement de la BSM, et en activant l'alarme sonore et la notification à l'écran.

La zone de détection sur ce système couvre les voies de circulation des deux côtés du véhicule et depuis la partie arrière des portières avant à environ 50 m (164 pieds) derrière le véhicule.

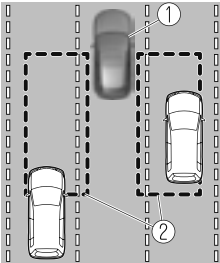

1. Votre véhicule
2. Zones de détection

### PRUDENCE

**Toujours vérifier la zone environnante visuellement avant d'effectuer tout changement réel de voie:**

Le système n'est conçu que pour vous aider à vérifier s'il y a des véhicules qui sont derrière vous lors d'un changement de voie. En raison de certaines limitations de fonctionnement de ce système, l'indicateur d'avertissement de la BSM, l'alarme sonore et la notification à l'écran peuvent ne pas s'activer ou s'activer avec un retard même si un véhicule se trouve dans une voie de circulation adjacente. Il s'agit de votre responsabilité en tant que conducteur que de vérifier derrière vous.

### REMARQUE

- La BSM fonctionne lorsque toutes les conditions suivantes sont remplies :
  - Le contacteur est activé.
  - L'indication d'avertissement/voyant i-ACTIVSENSE est éteint(e) sur le tableau de bord.
  - La vitesse du véhicule est d'au moins 10 km/h (6,3 mi/h).
- Il est possible que la BSM ne fonctionne pas dans les circonstances suivantes.
  - La vitesse du véhicule tombe en dessous de 10 km/h (6,3 mi/h) même si le voyant/indication d'avertissement i-ACTIVSENSE est éteint(e).
  - Le levier de changement de vitesses (boîte de vitesses manuelle)/le levier sélecteur (boîte de vitesses automatique) est sur marche arrière (R) et le véhicule est en train de faire marche arrière.
  - Le rayon de braquage est court (lors des virages serrés ou des intersections).
- Dans les cas suivants, l'indication d'avertissement/voyant i-ACTIVSENSE s'allument et le système cesse de fonctionner. Si l'indication d'avertissement/voyant i-ACTIVSENSE reste allumé, faire inspecter le véhicule par un concessionnaire agréé Mazda dès que possible.

- Un certain problème avec le système notamment les indicateurs d'avertissement de la BSM est détecté.
- Un trop grand écart de position lors du montage d'un capteur radar latéral arrière sur le véhicule a été effectué.
- Il y a une grande accumulation de neige ou de glace sur le pare-chocs arrière à proximité d'un capteur radar latéral arrière. Retirer la neige, la glace ou la boue qui se trouve sur le pare-chocs arrière.
- La conduite sur des routes enneigées pendant de longues périodes.
- La température à proximité du capteur radar latéral arrière devient très chaude du fait de rouler durant de longues montées pendant l'été.
- La tension de la batterie a diminué.
- Dans les conditions suivantes, le capteur radar latéral arrière ne peut pas détecter des objets cibles ou il peut être difficile de les détecter.
  - Le pare-chocs arrière autour du capteur radar latéral arrière est déformé.
  - Interférences d'ondes radio provenant d'un capteur radar installé sur un véhicule à proximité.
  - Le véhicule qui s'approche a l'une des formes suivantes.
    - a) La taille de la carrosserie du véhicule est extrêmement petite.
    - b) La hauteur du véhicule est extrêmement basse ou haute.
    - c) Un type spécial de véhicule de forme complexe.
- Un véhicule se trouve dans la zone de détection à l'arrière sur une voie adjacente, mais il ne se rapproche pas. La BSM détermine la condition sur la base des données de détection du radar.
- Un véhicule se déplace à côté de votre véhicule à peu près à la même vitesse pendant une période de temps prolongée.
- Les véhicules se rapprochant dans le sens inverse.
- Un véhicule dans une voie de circulation adjacente tente de dépasser votre véhicule.
- Un véhicule se trouve sur une voie adjacente sur une route avec des voies de circulation très larges. La zone de détection du capteur radar latéral arrière est fixée à la largeur de la route des autoroutes.
- Dans le cas suivant, l'indicateur d'avertissement de la BSM, l'avertisseur sonore et la notification à l'écran peuvent ne pas s'activer ou s'activer avec un retard.
  - Un véhicule fait un changement de voie d'une route de circulation à deux voies à une voie adjacente.
  - Conduire sur des montées à forte inclinaison.
  - Traverser le sommet d'une colline ou d'un col de montagne.
  - Lorsqu'il existe une différence de hauteur entre votre voie de circulation et la voie adjacente.
  - Tout de suite après que le système de BSM devienne opérationnel en modifiant le réglage.

- Si la largeur de la route est très étroite, des véhicules sur les deux voies peuvent être détectés. La zone de détection du capteur radar latéral arrière est fixée selon la largeur de la route des autoroutes.
- L'indicateur d'avertissement de la BSM peut s'activer et l'écran de détection du véhicule peut être affiché en réponse à des objets stationnaires (garde-corps, les tunnels, les murs latéraux, et les véhicules stationnés) sur la route ou le bas-côté.

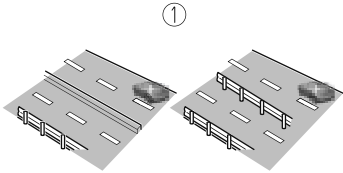

1. Objets tels que des glissières de sécurité et des murs en béton situés sur les côtés du véhicule.

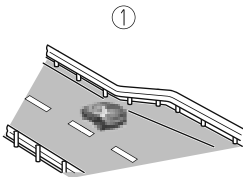

1. Endroits où la largeur entre les glissières de sécurité ou les murs est réduite de chaque côté du véhicule.

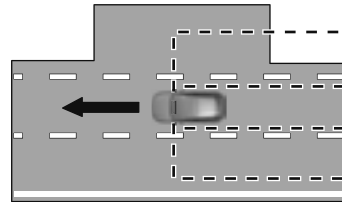
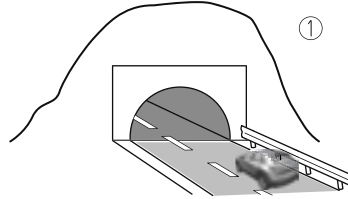

1. Murs à l'entrée et à la sortie des tunnels, voies d'arrêt.

- Un indicateur d'avertissement de la BSM peut clignoter ou l'avertisseur sonore peuvent être activés à plusieurs reprises en faisant un virage à une intersection urbaine.
- Désactiver la BSM tandis que vous tirez une remorque ou un accessoire comme un porte-vélos installé à l'arrière du véhicule. Sinon, les ondes radio du radar seront bloquées ce qui entraînera un mauvais fonctionnement du système.
- Dans les cas suivants, il peut s'avérer difficile de voir l'éclairage/le clignotement des indicateurs d'avertissement de la BSM installés sur les rétroviseurs extérieurs.
  - La neige ou la glace adhère aux rétroviseurs extérieurs.



- La vitre de la portière avant est embuée ou couverte de neige, de gel ou de saleté.
- Il est possible que le capteur radar latéral arrière du système BSM soit soumis aux législations relatives aux ondes radio du pays dans lequel le véhicule est utilisé. Si ce système est utilisé à l'étranger, il peut s'avérer nécessaire d'éteindre le système. Se référer à Capteur radar latéral arrière à la page 4-221.
- Le système passe en fonction d'Alerte de circulation transversale à l'arrière (RCTA) lorsque le levier de changement de vitesses (boîte de vitesses manuelle) ou le levier sélecteur (boîte de vitesses automatique) est mis sur la position arrière (R).  
Se reporter à Alerte de circulation transversale à l'arrière (RCTA) à la page 4-127.

### ▼ Voyants de surveillance des angles morts (BSM)/Notification à l'écran/Avertisseur sonore de surveillance des angles morts (BSM)

La BSM notifie le conducteur de la présence de véhicules dans les voies adjacentes à l'arrière du véhicule à l'aide d'un indicateur d'avertissement de la BSM, d'un avertisseur sonore et d'une notification à l'écran lorsque les systèmes sont opérationnels.

#### Indicateurs d'avertissement de la BSM

Les indicateurs d'avertissement de la BSM sont placés sur les rétroviseurs des portières gauche et droite. Les voyants s'allument lorsqu'un véhicule

approchant de l'arrière sur une voie adjacente a été détecté.

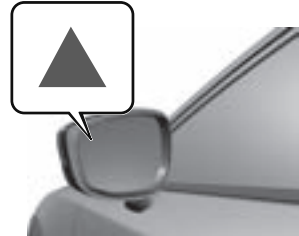

Lorsque le contacteur est mis sur ON, le voyant s'allume momentanément puis s'éteint après quelques secondes.

#### **Fonction pour annuler le gradateur d'éclairage**

Si les indicateurs d'avertissement de la BSM s'allument lorsque les feux de stationnement sont allumés, leur luminosité est atténuée.

Si les indicateurs d'avertissement de la BSM sont difficiles à voir en raison de l'éblouissement de la luminosité environnante lorsque vous voyagez sur des routes enneigées ou dans des conditions brumeuses, appuyez sur la touche d'annulation du gradateur pour l'annuler et augmenter la luminosité des indicateurs d'avertissement de la BSM quand ils sont allumés.

Se référer à Éclairage du tableau de bord à la page 4-18.

#### Indicateur d'affichage

Le véhicule en approche détectée et les avertissements sont affichés sur l'affichage multi-informations et sur l'affichage de conduite active (véhicules équipés de l'affichage de conduite active).

### Affichage multi-informations

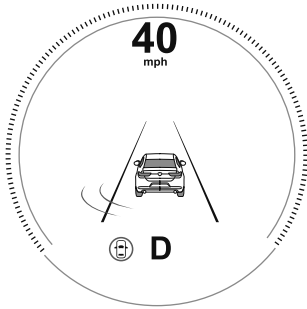

### Affichage de conduite active (véhicules avec affichage de conduite active)

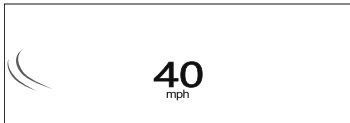

La direction détectée s'affiche avec un indicateur de détection (blanc) lorsqu'un véhicule en approche est détecté. De plus, si le levier de clignotants est actionné pour signaler un changement de voie alors que le véhicule est détecté, l'affichage change la couleur du voyant (ambre).

### Signal sonore d'avertissement BSM

L'avertisseur sonore de BSM s'active simultanément avec le clignotement de l'indicateur d'avertissement de la BSM.

### ▼ Annulation de surveillance des angles morts (BSM)

Il est possible de désactiver le système BSM.

### · (Si seulement le système BSM est éteint)

Se référer à la section Paramètres dans le manuel d'utilisation de Mazda Connect.

- (Si le système BSM est éteint en actionnant l'interrupteur **i-ACTIVSENSE OFF**)  
Se référer à Interrupteur **i-ACTIVSENSE OFF** à la page 4-98.

### REMARQUE

Si vous positionnez le contacteur sur OFF alors que vous avez annulé le système à l'aide de l'interrupteur **i-ACTIVSENSE OFF**, le système sera automatiquement activé la prochaine fois que vous positionnez le contacteur sur ON. Toutefois, si le système est annulé à l'aide des fonctions de personnalisation, le système ne sera pas automatiquement activé.

## Système de reconnaissance des panneaux de signalisation (TSR)\*

### ▼ Système de reconnaissance des panneaux de signalisation (TSR)

Le système TSR aide le conducteur à repérer les panneaux de signalisation routière. Il contribue à la sécurité en faisant apparaître sur l'affichage de conduite active/ tableau de bord les panneaux de signalisation reconnus par la caméra de détection avant (FSC) ou enregistrés dans le système de navigation en cours de conduite. Le système TSR affiche les panneaux de limite de vitesse (y compris les panneaux auxiliaires), de sens interdit et d'arrêt.

Si la vitesse du véhicule dépasse celle indiquée par le panneau de limitation de vitesse apparaissant sur l'affichage de conduite active/tableau de bord en cours de conduite, le système alerte le conducteur par une notification sur l'affichage de conduite active/tableau de bord et un signal sonore.

#### Panneaux de limitation de vitesse et de sens interdit

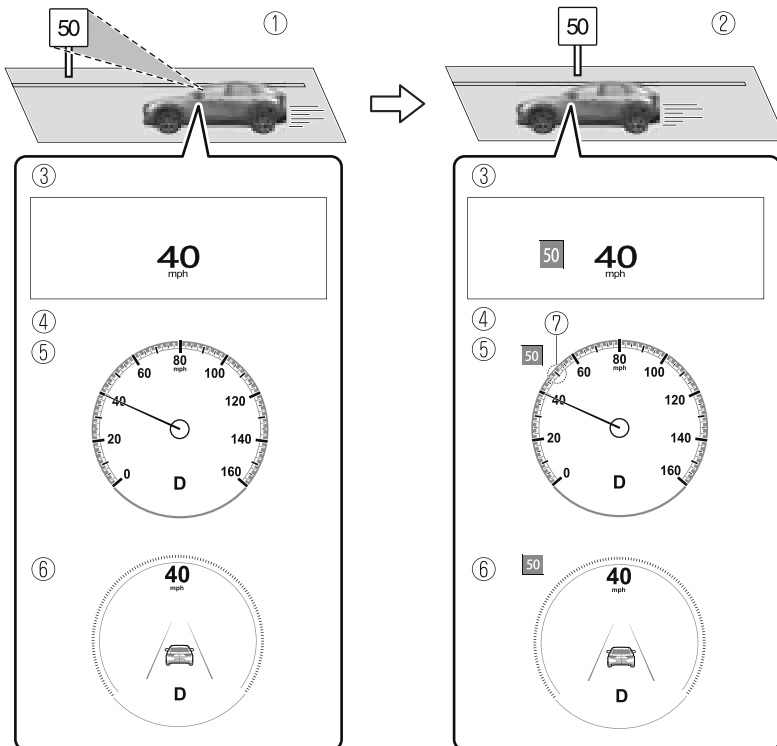

1. Panneau de signalisation reconnu
2. Panneau de signalisation affiché

3. Indication sur l'écran de conduite active
4. Combiné d'instruments
5. Affichage de base
6. Affichage i-ACTIVSENSE
7. La couleur de l'indication de limite de vitesse reconnue change.

### Panneaux arrêt

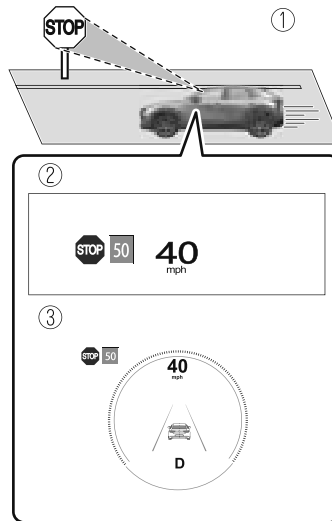

1. Panneau reconnu et affiché en même temps
2. Indication sur l'écran de conduite active
3. Combiné d'instruments

### **PRUDENCE**

#### **Toujours vérifier visuellement les panneaux de signalisation lors de la conduite :**

Le système TSR aide le conducteur à repérer les panneaux de signalisation routière et contribue ainsi à la sécurité. Selon les conditions climatiques ou en cas de problèmes avec les panneaux de signalisation, un panneau peut ne pas être reconnu ou être confondu, et un autre panneau peut alors être affiché. Il est de la responsabilité du conducteur de toujours vérifier les panneaux de signalisation réels. Dans le cas contraire, un accident pourrait survenir.

#### **REMARQUE**

- Le système TSR n'est pas pris en charge dans certains pays ou régions. Pour plus d'informations concernant les pays ou régions pris en charge, consulter un concessionnaire agréé Mazda.

- Le système TSR fonctionne uniquement si la carte SD du système de navigation (Mazda authentique) est insérée dans le lecteur de carte SD. S'adresser à un concessionnaire agréé Mazda pour plus de détails.
- Le système TSR ne fonctionne pas en cas de dysfonctionnement avec la caméra de détection avant (FSC).
- Dans les conditions suivantes, le système TSR peut ne pas fonctionner normalement.
  - Un objet placé sur le tableau de bord se reflète sur le pare-brise et la caméra le détecte.
  - Des bagages lourds sont chargés dans le compartiment à bagages ou sur le siège arrière et le véhicule est incliné.
  - La pression des pneus n'est pas ajustée à la pression spécifiée.
  - Des pneus autres que des pneus standards sont installés.
  - Le véhicule roule sur une rampe d'accès/de sortie et les environs d'une aire de repos ou d'un péage autoroutier.
  - Lorsque la luminosité ambiante change brusquement, comme à l'entrée ou à la sortie d'un tunnel.
  - L'allumage des phares est affaibli à cause de saletés ou l'axe optique est dévié.
  - Le pare-brise est sale ou embué.
  - Le pare-brise et la caméra sont embués (gouttelettes d'eau).
  - Une lumière puissante est dirigée vers l'avant du véhicule (feux arrière ou feux de route de véhicules venant en sens inverse).
  - Le véhicule effectue un virage serré.
  - Reflets lumineux importants sur la route.
  - Un panneau de signalisation est dans une position qui l'empêche de réfléchir correctement la lumière des phares du véhicule, comme par exemple lorsque le véhicule roule de nuit ou dans un tunnel.
  - Le véhicule roule dans des mauvaises conditions météorologiques telles que la pluie, le brouillard ou la neige.
  - Les données cartographiques enregistrées du système de navigation ne sont pas à jour.
  - Un panneau de signalisation est masqué par de la boue ou de la neige.
  - Un panneau de signalisation est caché par des arbres ou un véhicule.
  - Un panneau de signalisation est partiellement effacé.
  - Un panneau de signalisation est tordu ou plié.
  - Un panneau de signalisation est trop haut ou trop bas.
  - Un panneau de signalisation est trop clair ou trop sombre (y compris panneaux de signalisation électroniques).
  - Un panneau de signalisation est trop gros ou trop petit.
  - Un objet similaire à un panneau de signalisation a été reconnu (comme un autre panneau ou un panneau y ressemblant).
- Le système TSR peut être réglé pour être invisible sur l'affichage de conduite active.  
Se référer à la section Paramètres dans le manuel d'utilisation de Mazda Connect.

### ▼ Indication de l'affichage de panneaux de signalisation

Les panneaux de signalisation suivants apparaissent sur l'affichage de conduite active/le tableau de bord.

#### Panneaux de limitation de vitesse



#### Sens interdits



#### Panneaux arrêt



#### REMARQUE

##### Panneaux de limitation de vitesse

- Dès lors que la vitesse du véhicule dépasse approximativement 1 km/h (0,6 mi/h), le panneau de limitation de vitesse s'affiche lorsque l'une des conditions suivantes est remplie.
  - La caméra de détection avant (FSC) reconnaît un panneau de limitation de vitesse s'appliquant au véhicule et le véhicule passe devant.
  - Le panneau de limitation de vitesse mémorisé dans le système de navigation est lu.
- Dans les cas suivants, l'affichage du panneau de limitation de vitesse s'arrête.
  - Chaque capteur détermine que le véhicule a changé de sens de déplacement.
  - La caméra de détection avant (FSC) reconnaît un nouveau panneau de limitation de vitesse différent du précédent (affichage du nouveau panneau de limitation de vitesse).

- La limitation de vitesse enregistrée dans le système de navigation n'est pas lue au-delà d'un certain temps (si la caméra de détection avant (FSC) ne reconnaît pas un panneau de limitation de vitesse, le panneau de limitation de vitesse enregistré dans le système de navigation est affiché).
- La vitesse du véhicule dépasse de 30 km/h (19 mi/h) ou plus celle du panneau de limitation après qu'un certain temps se soit écoulé depuis l'affichage du panneau de limitation de vitesse. (Sauf des informations relatives au panneau de limitation de vitesse sont présentes dans le système de navigation)

##### Sens interdits

- Un panneau de sens interdit est affiché lorsque toutes les conditions suivantes sont réunies.
  - La vitesse du véhicule est d'environ 60 km/h (37 mi/h) ou moins.
  - La caméra de détection avant (FSC) reconnaît un panneau de sens interdit s'appliquant au véhicule et le véhicule passe devant.
- Lorsque la caméra de détection avant (FSC) reconnaît le panneau de sens interdit et un certain temps s'est écoulé depuis que le véhicule l'a dépassé, le panneau de sens interdit disparaît de l'affichage.

##### Panneaux arrêt

- Un panneau arrêt est affiché lorsque toutes les conditions suivantes sont réunies:
  - La vitesse du véhicule est d'environ 65 km/h (40 mi/h) ou moins.

- La caméra de détection avant (FSC) reconnaît un panneau arrêt s'appliquant au véhicule.
- Lorsqu'un certain temps s'est écoulé depuis que le panneau arrêt a été affiché, le panneau arrêt disparaît de l'affichage.

### ▼ Avertissement de vitesse excessive

Si la vitesse du véhicule dépasse la vitesse indiquée par le panneau affiché sur l'affichage de conduite active/le tableau de bord, la zone autour du panneau de limitation de vitesse clignote en orange et l'avertissement sonore retentit au même moment. Si la vitesse du véhicule continue à dépasser cette limite, l'indication s'arrête de clignoter et reste allumée. Vérifier les conditions environnantes, puis ajuster la vitesse du véhicule à la vitesse légale en utilisant les commandes appropriées, comme en appuyant sur la pédale de frein.

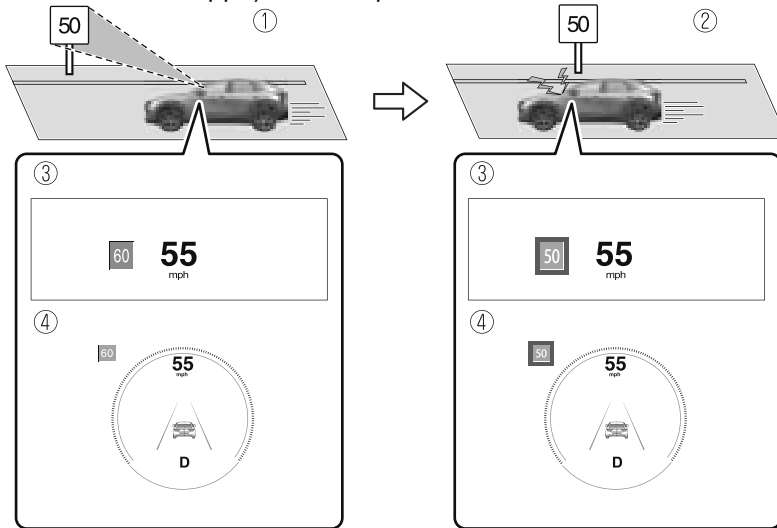

1. Le véhicule roule à 55 mi/h alors que le panneau de limitation de vitesse de 50 mi/h est reconnu.
2. Le véhicule continue de rouler à 55 mi/h après que le panneau de limitation de vitesse de 50 mi/h ait été reconnu.
3. Indication sur l'écran de conduite active
4. Combiné d'instruments

L'avertissement de vitesse excessive est réglé sur inactif par défaut. Pour activer l'avertissement de vitesse excessive, modifier le réglage dans les fonctions de personnalisation. En outre, la séquence et le moment d'activation de l'avertissement diffèrent selon le contenu du réglage.

Se référer à la section Paramètres dans le manuel d'utilisation de Mazda Connect.

#### **Réglage d'alerte des panneaux de limitation de vitesse**

- Désact. : L'avertissement de vitesse excessive n'est pas activé.
- Visuelle : La zone autour du panneau de vitesse affiché sur l'affichage clignote en orange, et si la vitesse du véhicule continue à dépasser celle du panneau affiché, l'indication arrête de clignoter et reste allumée.



- Sonore+visuelle : La zone autour du panneau de vitesse affiché sur l'affichage clignote en orange et l'avertissement sonore retentit au même moment. Si la vitesse du véhicule continue à dépasser cette limite, l'indication s'arrête de clignoter et reste allumée. L'avertissement sonore retentit en continu jusqu'à ce que la vitesse du véhicule descende en dessous de la vitesse du panneau de limitation de vitesse.

### **Réglage de seuil des panneaux de limitation de vitesse**

- + 0 km/h (+ 0 mph): Si la vitesse du véhicule dépasse la vitesse indiquée par le panneau affiché sur l'affichage, l'avertissement de vitesse excessive est activé.
- + 5 km/h (+ 3 mph): Si la vitesse du véhicule dépasse de 5 km/h (3 mi/h) la vitesse indiquée par le panneau affiché sur l'affichage, l'avertissement de vitesse excessive est activé.
- + 10 km/h (+ 5 mph): Si la vitesse du véhicule dépasse de 10 km/h (5 mi/h) la vitesse indiquée par le panneau affiché sur l'affichage, l'avertissement de vitesse excessive est activé.

### **REMARQUE**

- Dans les cas suivants, l'avertissement de vitesse excessive cesse de fonctionner.
  - La vitesse du véhicule est inférieure à la vitesse affichée par le panneau de limitation. (Si le temps d'activation pour l'avertissement de vitesse excessive est changé dans les fonctions de personnalisation, l'avertissement cesse de fonctionner lorsque la vitesse du véhicule est inférieure à la vitesse modifiée du véhicule.
  - Une indication de panneau de limitation de vitesse a été mise à jour et la vitesse du véhicule est inférieure à l'indication mise à jour.
  - L'affichage du panneau de limitation de vitesse s'arrête.
- L'indication d'avertissement s'affiche en même temps que l'avertissement sonore de vitesse excessive s'active si la vitesse du véhicule dépasse celle indiquée sur le panneau de limitation.  
Se référer à Avertissement de vitesse excessive à la page 7-44.
- Si la caméra de détection avant (FSC) ou les données enregistrées dans le système de navigation ne reconnaissent pas correctement le panneau de limitation de vitesse réel à une vitesse plus faible, l'alarme de vitesse excessive est déclenchée même si le véhicule roule à la vitesse autorisée.

## Alerte de distance et de vitesse (DSA)\*

### ▼ Alerte de distance et de vitesse (DSA)

Le système DSA est un système qui fournit des conseils pour maintenir la distance appropriée entre les véhicules et informe le conducteur de la distance recommandée et sûre à maintenir avec un véhicule qui le précède. Le système mesure la distance entre votre véhicule et le véhicule qui vous précède lorsque la vitesse du véhicule est d'environ 30 km/h (19 mi/h) ou plus. Si la distance entre votre véhicule et le véhicule qui vous précède est courte, le système avertit le conducteur d'une éventuelle collision à l'aide d'une indication sur l'affichage.



### Ne pas se fier entièrement au système DSA :

La capacité du système à détecter un véhicule devant vous est limitée selon le type de ce véhicule, les conditions climatiques ou de circulation. De plus, le système ne sert pas à maintenir la distance entre votre véhicule et le véhicule qui vous précède. Si vous négligez d'actionner correctement les pédales d'accélérateur et de frein, cela pourrait entraîner un accident. Toujours vérifier la sécurité de la zone environnante et appuyer sur la pédale de frein ou d'accélérateur tout en maintenant une distance de sécurité suffisante avec les véhicules qui précèdent ou qui suivent.

### Conditions de fonctionnement

Le système DSA s'active lorsque les conditions suivantes sont toutes remplies.

- Le contacteur est activé.
- Le système DSA est activé.
- Le levier de changement de vitesse (véhicule à boîte de vitesses manuelle) ou le levier sélecteur (véhicule à boîte de vitesses automatique) se trouve dans une position autre que R.
- La vitesse du véhicule est d'au moins 30 km/h (19 mi/h).
- Le symbole d'état (vert) i-ACTIVSENSE (système d'avertissement/aide à la prévention des risques) est affiché.

### REMARQUE

- Les objets qui activent le système sont les véhicules à quatre roues.
- Le système DSA peut également fonctionner en présence de motos ou de bicyclettes.
- Le système DSA peut ne pas fonctionner normalement lorsque la vitesse du véhicule qui précède est trop faible.
- Le système ne fonctionne pas avec les objets suivants.
  - Les véhicules se rapprochant dans le sens inverse.
  - Objets immobiles (véhicules à l'arrêt, obstacles)
- Il est possible de désactiver le système DSA.
  - **(Si seulement le système DSA est éteint)**  
Se référer à la section Paramètres dans le manuel d'utilisation de Mazda Connect.

- (Si le système DSA est éteint en actionnant l'interrupteur I-activesense OFF)  
Se référer à Interrupteur i-ACTIVSENSE OFF à la page 4-98.
- Si vous positionnez le contacteur sur OFF alors que vous avez annulé le système à l'aide de l'interrupteur I-activesense OFF, le système sera automatiquement activé la prochaine fois que vous positionnez le contacteur sur ON. Toutefois, si le système est annulé à l'aide des fonctions de personnalisation, le système ne sera pas automatiquement activé.

#### ▼ Avertissement de grande proximité avec le véhicule devant

Lorsque le système détermine que la distance entre votre véhicule et le véhicule qui précède est courte, le symbole d'état i-ACTIVSENSE (système d'avertissement/aide à la prévention des risques) passe du vert à l'orange et l'indication d'avertissement apparaît sur l'affichage multi-informations. Tout en vérifiant la sécurité de la zone environnante, appuyer sur la pédale de frein en gardant une distance de sécurité par rapport au véhicule qui précède.

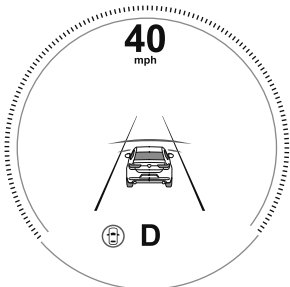

## Alerte à l'attention du conducteur (DAA)\*

### ▼ Alerte à l'attention du conducteur (DAA)

La DAA est un système qui détecte l'assoupissement du conducteur et une diminution de son attention, et l'encourage à prendre un repos. Lorsque le véhicule roule à l'intérieur de lignes de voie de circulation de 65 à 140 km/h (41 à 86 mi/h), la DAA estime le montant de fatigue accumulée et la diminution de concentration du conducteur sur la base des informations de l'appareil de détection avant (FSC) et d'autres informations sur le véhicule, et encourage le conducteur à se reposer en utilisant une indication sur l'affichage multi-informations et un bip sonore. Utiliser la DAA sur les autoroutes ou les routes nationales. Se référer à Caméra de détection avant (FSC) à la page 4-213.

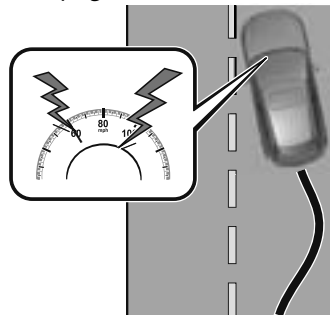

 **PRUDENCE**

**Ne vous fiez pas complètement à la DAA et conduisez toujours avec prudence :**

La DAA détecte l'assoupissement du conducteur et une diminution de l'attention et l'encourage le conducteur à se reposer, toutefois, il n'est pas conçu pour empêcher le véhicule de s'écarter. Si vous comptez trop sur la DAA elle pourrait vous mener à un accident. Conduire prudemment et utiliser le volant de manière appropriée.

En outre, il est possible que le système ne puisse détecter l'assoupissement du conducteur et la diminution de l'attention de manière correcte en fonction des conditions de circulation et de conduite. Le conducteur doit se reposer suffisamment pour pouvoir conduire en toute sécurité.

**REMARQUE**

- La DAA fonctionne lorsque toutes les conditions suivantes sont réunies.
  - La vitesse du véhicule est environ de 65 à 140 km/h (41 à 86 mi/h).
  - Le système détecte des lignes blanches (jaunes).
  - Le système a terminé l'apprentissage des données de conduite du conducteur après 60 minutes depuis que le conducteur a commencé à conduire le véhicule.
- La DAA ne fonctionne pas dans les conditions suivantes.
  - La vitesse du véhicule inférieure à environ 65 km/h (41 mi/h).
  - La vitesse du véhicule est de plus de 140 km/h (86 mi/h).

- Le véhicule effectue un virage serré.
- Le véhicule change de voies.
- Le système ne parvient pas à détecter des lignes blanches (jaunes).
- Il se peut que la DAA ne fonctionne pas normalement dans les conditions suivantes.
  - Les lignes blanches (jaunes) sont moins visibles à cause de saletés ou de peinture écaillée/éparse.
  - Le véhicule est secoué ou balancé en permanence par des vents forts ou des routes cahoteuses.
  - Le véhicule est conduit de façon agressive.
  - Lors de changements de voie de circulation fréquents.
  - Le véhicule s'engage dans un virage.
- La DAA détecte la fatigue du conducteur et une diminution de la concentration basée sur les données de conduite lorsque le véhicule roule autour de 65 à 140 km/h (41 à 86 mi/h) pendant environ 20 minutes. Les données de conduite seront réinitialisées dans les conditions suivantes.
  - Le véhicule est à l'arrêt pendant 15 minutes ou plus.
  - Le véhicule roule à moins de 65 km/h (41 mi/h) pendant environ 30 minutes.
  - Le contacteur est sur la position d'arrêt.
- Une fois la DAA affichée le premier message encourageant porte sur le repos, il n'affiche le message suivant qu'après que 60 minutes se soient écoulées.

### ▼ Affichage de l'alerte à l'attention du conducteur (DAA)

Lorsque le système détecte une fatigue ou une perte d'attention du conducteur, il active le signal sonore et affiche une alerte sur l'affichage multi-informations.

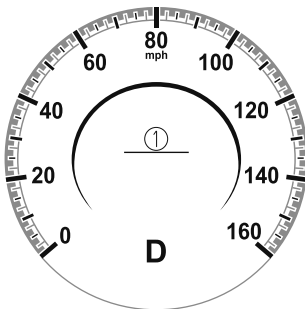

1. Le message "Il est temps de faire une pause" est affiché

### ▼ Annulation de l'alerte à l'attention du conducteur (DAA)

La DAA peut être réglée de sorte qu'elle ne s'active pas. Se référer à la section Paramètres dans le manuel d'utilisation de Mazda Connect.

## Surveillance du conducteur (DM)\*

### ▼ Surveillance du conducteur (DM)

Le système DM est un système qui détecte la fatigue et la somnolence du conducteur et encourage le conducteur à se reposer. En conduisant le véhicule à environ 5 km/h (3 mi/h) ou plus vite, le système DM détecte les changements dans les caractéristiques faciales du conducteur à l'aide de la caméra de surveillance du conducteur. Le système estime ensuite le degré de fatigue et de somnolence accumulées par le conducteur et l'encourage à se reposer en utilisant une indication d'avertissement sur le tableau de bord et un avertissement sonore. Deux types d'indication d'avertissement sont définis pour avertir le conducteur en fonction du degré estimé de fatigue et de somnolence accumulées par le conducteur.

- La fatigue et la somnolence sont détectées : Type d'avertissement (attention)
- Un degré de fatigue et de somnolence beaucoup plus élevé est détecté : Type d'avertissement (avertissement)



## **PRUDENCE**

### **Ne vous fiez pas complètement au système DM et conduisez toujours avec prudence :**

Le système DM est un système qui détecte la fatigue et la somnolence du conducteur et encourage le conducteur à se reposer. Il n'est pas conçu pour prévenir la fatigue et la somnolence du conducteur, et une dépendance excessive à l'égard du système pourrait entraîner un accident. Conduire prudemment et tourner le volant de manière appropriée. De plus, le système peut ne pas être en mesure de détecter correctement la fatigue et la somnolence du conducteur en fonction de la circulation et des conditions de conduite. Le conducteur doit se reposer suffisamment pour pouvoir conduire en toute sécurité.

### **Conditions de fonctionnement**

Le système DM commence la surveillance après que 20 minutes se sont écoulées depuis que le conducteur a commencé à conduire le véhicule et lorsque la vitesse du véhicule est d'environ 5 km/h (3 mi/h) ou plus.

### **REMARQUE**

- Si la vitesse du véhicule diminue à moins de 5 km/h (3 mi/h) environ pendant que le système DM surveille, le système DM cesse de surveiller pendant 6 minutes même si la vitesse du véhicule revient à environ 5 km/h (3 mi/h) ou plus.
- Si la caméra de surveillance du conducteur ne reconnaît pas correctement le conducteur, il est possible que le système DM ne surveille pas correctement.

Se référer à Caméra de surveillance du conducteur à la page 4-224.

- Une fois que le système DM a affiché le premier message encourageant le conducteur à se reposer, il ne l'affiche plus pendant les périodes suivantes.
  - Après l'affichage du type d'avertissement (attention), le type d'avertissement (attention) n'est pas affiché avant 45 minutes.
  - Après l'affichage du type d'avertissement (avertissement), le type d'avertissement (avertissement) n'est pas affiché avant 15 minutes.
  - Après l'affichage du type d'avertissement (avertissement), le type d'avertissement (attention) n'est pas affiché avant 45 minutes.

### **▼ Affichage de la surveillance du conducteur (DM)**

Lorsque le système de surveillance du conducteur (DM) détecte la fatigue ou la somnolence du conducteur, il active l'avertissement sonore et affiche une alerte sur le tableau de bord.

### **Type d'avertissement (attention) (blanc)**

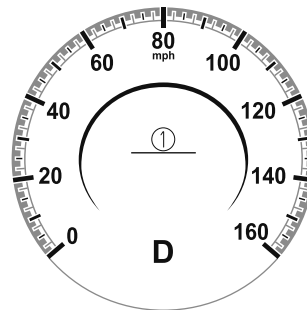

1. Le message "Il est temps de faire une pause" est affiché

### Type d'avertissement (avertissement) (orange)

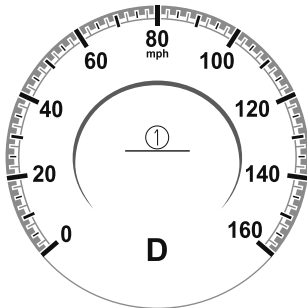

1. Le message "Il est temps de faire une pause" est affiché

### ▼ Annulation de la surveillance du conducteur (DM)

La surveillance du conducteur (DM) peut être désactivée. Se référer à la section Paramètres dans le manuel d'utilisation de Mazda Connect.

## Alerte de circulation transversale à l'avant (FCTA)\*

### ▼ Alerte de circulation transversale à l'avant (FCTA)

Le système FCTA est conçu pour aider le conducteur à vérifier les deux côtés du véhicule lorsque le véhicule entre dans une intersection.

Le système FCTA détecte les véhicules s'approchant des angles morts à l'avant, à gauche et à droite, du véhicule lorsque le véhicule entre dans une intersection, et il avertit le conducteur d'un danger possible à l'aide de l'indication d'avertissement sur l'écran et de l'avertissement sonore.

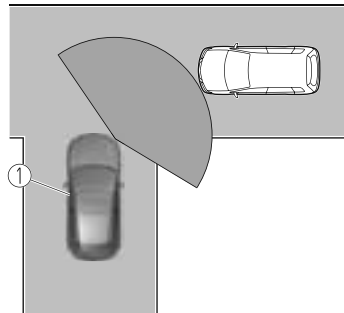

1. Votre véhicule

## **PRUDENCE**

**Toujours vérifier visuellement la zone environnante lorsque le véhicule entre dans une intersection :**

En raison de certaines limitations de fonctionnement de ce système, l'indication d'avertissement sur l'écran ou l'avertissement sonore peuvent être retardées même si un véhicule s'approche d'un angle mort. En tant que conducteur, il est toujours de votre responsabilité de vérifier les côtés gauche et droit.

### Conditions de fonctionnement

Le système fonctionne lorsque toutes les conditions suivantes sont réunies :

- Lorsque votre véhicule roule à moins de 10 km/h (6 mph).
- **(Boîte de vitesses automatique)**  
Le levier sélecteur est en position D.
- **(Boîte de vitesses manuelle)**  
Le levier de changement de vitesse se trouve dans une position autre que N ou R.
- Lorsqu'un véhicule s'approche du côté avant de votre véhicule à une vitesse d'environ 5 km/h (3 mi/h) ou plus.

### Fonctionnement du système FCTA

#### **Lorsque votre véhicule est à l'arrêt**

Lorsqu'un véhicule s'approche, le système avertit le conducteur qu'un véhicule s'approche sur l'affichage suivant (flèche blanche).

### **Affichage multi-informations**

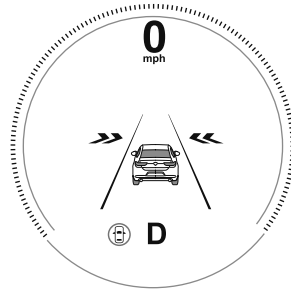

### **Affichage de conduite active (véhicules avec affichage de conduite active)**

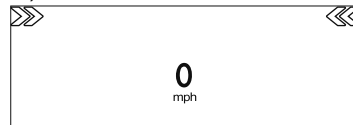

### **Moniteur de vue à 360° (véhicules avec moniteur de vue à 360°)**



### **Lorsque votre véhicule est conduit**

En cas de risque de collision avec un véhicule qui s'approche, une indication d'avertissement s'affiche sur l'affichage suivant (flèche orange) et l'avertissement sonore retentit en même temps.



### Affichage multi-informations

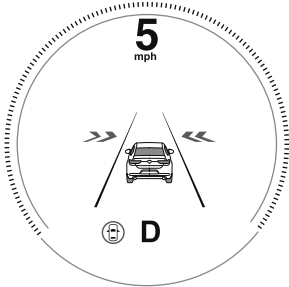

### Affichage de conduite active (véhicules avec affichage de conduite active)

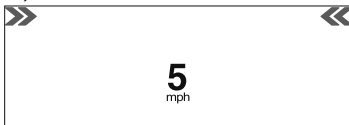

### Moniteur de vue à 360° (véhicules avec moniteur de vue à 360°)

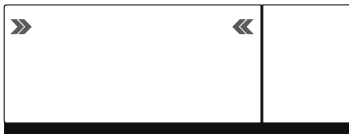

### REMARQUE

- Le système peut fonctionner dans les conditions suivantes, même si aucun véhicule ne s'approche.
  - Un objet qui reflète les ondes radio du radar, comme un véhicule stationné, une glissière de sécurité ou un mur, se trouve directement à côté de votre véhicule.
  - Des véhicules sont arrêtés dans la zone autour de votre véhicule, par exemple lors d'une circulation dense.
  - Un véhicule s'approchant de l'avant ou du côté de votre véhicule ralentit.

- Un véhicule s'approchant de l'avant ou du côté gauche de votre véhicule tourne à droite ou à gauche directement devant votre véhicule.
- Un véhicule ou un piéton se déplace dans le parc de stationnement ou sur le trottoir à proximité de votre véhicule.
- Après un virage à gauche ou à droite, un véhicule approche en sens inverse.
- Lors du passage d'un véhicule arrivant en sens inverse.
- Un véhicule dépasse votre véhicule alors qu'il est à l'arrêt.
- Votre véhicule se trouve dans une zone où de fortes ondes radio ou des bruits électriques peuvent se produire, par exemple, à proximité d'une tour de télévision ou d'une centrale électrique.
- Dans les conditions suivantes, le capteur radar avant ne peut pas détecter les véhicules qui s'approchent ou il peut être difficile de les détecter, et le système peut ne pas fonctionner normalement.
  - La zone de détection du capteur radar avant est obstruée par un mur ou un véhicule à proximité.
  - Directement après l'activation du système.
  - Interférences d'ondes radio provenant d'un capteur radar installé sur un véhicule à proximité.
  - Le véhicule qui s'approche a l'une des formes suivantes.
    - a) La taille de la carrosserie du véhicule est extrêmement petite.
    - b) La hauteur du véhicule est extrêmement basse ou haute.
    - c) Un type spécial de véhicule de forme complexe.

- Un véhicule pénètre soudainement dans la zone de détection par l'avant ou le côté de votre véhicule.
- Un véhicule qui s'est arrêté repart soudainement.
- Plusieurs objets se déplacent en même temps.
- Le véhicule est conduit dans des conditions météorologiques défavorables telles que la pluie abondante, le brouillard, la neige ou les tempêtes de sable.
- Le véhicule est conduit dans un virage serré ou sur des routes cahoteuses.
- Un objet qui reflète les ondes radio du radar, comme un véhicule stationné, une glissière de sécurité ou un mur, se trouve directement à côté de votre véhicule.
- Un véhicule s'approche en tournant (par exemple, carrefour giratoire)
- Le véhicule roule à une vitesse extrêmement lente.
- Dans les cas suivants, le système allume l'indication d'avertissement/le voyant i-ACTIVSENSE, puis il cesse de fonctionner. Si l'indication d'avertissement/voyant i-ACTIVSENSE reste allumé, faire inspecter le véhicule par un concessionnaire agréé Mazda dès que possible.
  - Le système a présenté des problèmes.
  - La position de montage du capteur radar avant a largement dévié.
  - Il y a une grande accumulation de neige ou de glace sur le pare-chocs avant à proximité d'un capteur radar latéral avant.

- La température à proximité des capteurs radar devient très chaude du fait de rouler durant une longue période en montée pendant l'été.
- La tension de la batterie a diminué.
- Il est possible que le capteur radar latéral avant du système FCTA soit soumis aux législations relatives aux ondes radio du pays dans lequel le véhicule est utilisé. Si ce système est utilisé à l'étranger, il peut s'avérer nécessaire d'éteindre le système.  
Se référer à Capteur radar latéral avant à la page 4-220.

#### ▼ Annulation d'alerte de circulation transversale à l'avant (FCTA)

Il est possible de désactiver le système FCTA.

- **(Si seulement le système FCTA est éteint)**  
Se référer à la section Paramètres dans le manuel d'utilisation de Mazda Connect.
- **(Si le système FCTA est éteint en actionnant l'interrupteur i-ACTIVSENSE OFF)**  
Se référer à Interrupteur i-ACTIVSENSE OFF à la page 4-98.

#### REMARQUE

Si vous positionnez le contacteur sur OFF alors que vous avez annulé le système à l'aide de l'interrupteur i-ACTIVSENSE OFF, le système sera automatiquement activé la prochaine fois que vous positionnerez le contacteur sur ON. Toutefois, si le système est annulé à l'aide des fonctions de personnalisation, le système ne sera pas automatiquement activé.

## Alerte de circulation transversale à l'arrière (RCTA)\*

### ▼ Alerte de circulation transversale à l'arrière (RCTA)

Le système RCTA est conçu pour aider le conducteur à vérifier la zone à l'arrière du véhicule des côtés gauche et droit lorsque votre véhicule fait marche arrière en alertant le conducteur de la présence de véhicules approchant l'arrière de votre véhicule.

Le système RCTA détecte les véhicules qui s'approchent par les côtés arrière gauche et droit ou par l'arrière de votre véhicule lorsque votre véhicule fait marche arrière à partir d'un espace de stationnement et avertit le conducteur de danger possible en utilisant les voyants de surveillance des angles morts (BSM) et l'avertisseur sonore.

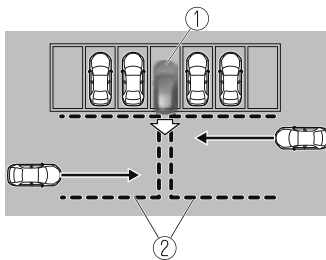

1. Votre véhicule
2. Zones de détection

## ⚠ PRUDENCE

### Toujours vérifier la zone environnante visuellement avant de faire marche arrière avec le véhicule:

Le système n'est conçu que pour vous aider à vérifier s'il y a des véhicules qui sont derrière vous lors d'une marche arrière avec le véhicule. En raison de certaines limitations concernant le fonctionnement de ce système, les voyants de surveillance des angles morts (BSM) peut ne pas clignoter ou pourrait être en retard même si un véhicule se trouve derrière le vôtre. Il s'agit de votre responsabilité en tant que conducteur que de vérifier derrière vous.

### Fonctionnement du système RCTA

1. Le système RCTA s'enclenche lorsque le levier de vitesses (boîte manuelle) ou le levier de vitesses (boîte automatique) est mis sur la position arrière (R).
2. S'il y a la possibilité d'une collision avec un véhicule qui s'approche, le voyant de surveillance des angles morts (BSM) clignote et l'avertisseur sonore s'activent simultanément.

### Écran de rétrovision (Véhicules avec écran de rétrovision)

L'indication d'avertissement du système RCTA sur l'écran de rétrovision est aussi synchronisée avec le voyant de surveillance des angles morts (BSM) sur les rétroviseurs de portières.

### Moniteur de vue à 360° (véhicules avec moniteur de vue à 360°)

L'indication d'avertissement du système RCTA sur le moniteur de vue à 360° est aussi synchronisée avec le voyant de surveillance des angles morts (BSM) sur les rétroviseurs de portières.

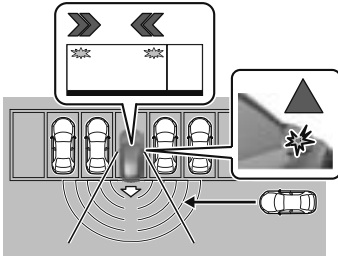

### Fonction pour annuler le gradateur d'éclairage

Si les indicateurs d'avertissement de la BSM s'allument lorsque les feux de stationnement sont allumés, leur luminosité est atténuée.

Si les indicateurs d'avertissement de la BSM sont difficiles à voir en raison de l'éblouissement de la luminosité environnante lorsque vous voyagez sur des routes enneigées ou dans des conditions brumeuses, appuyez sur la touche d'annulation du gradateur pour l'annuler et augmenter la luminosité des indicateurs d'avertissement de la BSM quand ils sont allumés.

Se référer à Éclairage du tableau de bord à la page 4-18.

### REMARQUE

- Le système peut fonctionner dans les conditions suivantes, même si aucun véhicule ne s'approche.
  - Un objet qui reflète les ondes radio du radar, comme un véhicule stationné, une glissière de sécurité ou un mur, se trouve directement à côté de votre véhicule.
  - Un véhicule s'approchant de l'arrière par les côtés gauche et droit de votre véhicule ralentit.
  - Un véhicule s'approchant de l'arrière par les côtés gauche et droit de votre véhicule tourne à droite ou à gauche directement devant votre véhicule.
  - Un véhicule dépasse votre véhicule alors qu'il est à l'arrêt.
  - Votre véhicule se trouve dans une zone où de fortes ondes radio ou des bruits électriques peuvent se produire, par exemple, à proximité d'une tour de télévision ou d'une centrale électrique.
- Dans les cas suivants, l'indication d'avertissement/voyant i-ACTIVSENSE s'allument et le système cesse de fonctionner. Si l'indication d'avertissement/voyant i-ACTIVSENSE reste allumé, faire inspecter le véhicule par un concessionnaire agréé Mazda dès que possible.
  - Un certain problème avec le système notamment avec les voyants de surveillance des angles morts (BSM) s'est produit.
  - Un trop grand écart de position lors du montage d'un capteur radar latéral arrière sur le véhicule a été effectué.

- Il y a une grande accumulation de neige ou de glace sur le pare-chocs arrière à proximité d'un capteur radar latéral arrière.
  - La conduite sur des routes enneigées pendant de longues périodes.
  - La température à proximité des capteurs radar devient très chaude du fait de rouler durant de longues montées pendant l'été.
  - La tension de la batterie a diminué.
- Dans les conditions suivantes, le capteur radar arrière ne peut pas détecter les véhicules qui s'approchent ou il peut être difficile de les détecter, et le système peut ne pas fonctionner normalement.
- La vitesse du véhicule en marche arrière est d'au moins 15 km/h (9 mi/h) ou plus.
  - La zone de détection du capteur radar latéral arrière est obstruée par un mur ou un véhicule stationné à proximité. (Faire marche arrière avec le véhicule jusqu'à une position où la zone de détection du capteur radar n'est plus obstruée.)

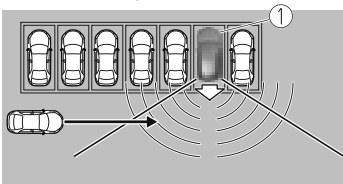

1. Votre véhicule

- Un véhicule s'approche directement à partir de l'arrière de votre véhicule.

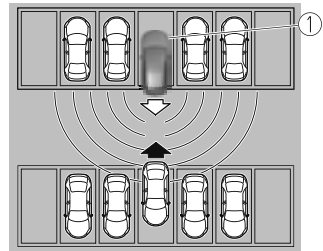

1. Votre véhicule

- Le véhicule est garé en biais.

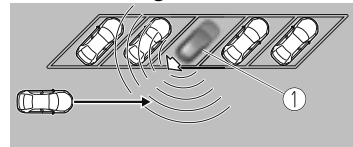

1. Votre véhicule

- Tout de suite après que le système RCTA devient opérationnel en utilisant la fonction de personnalisation.
  - Interférences d'ondes radio provenant d'un capteur radar installé sur un véhicule garé à proximité.
- Dans les cas suivants, il peut s'avérer difficile de voir l'éclairage/le clignotement des voyants de surveillance des angles morts (BSM) installés sur les rétroviseurs extérieurs.

- La neige ou la glace adhère aux rétroviseurs extérieurs.
- La vitre de la portière avant est embuée ou couverte de neige, de gel ou de saleté.
- Désactiver le système RCTA tandis que vous tirez une remorque ou un accessoire comme un porte-vélos installé à l'arrière du véhicule. Sinon, les ondes radio du radar seront bloquées ce qui entraînera un mauvais fonctionnement du système.
- Il est possible que le capteur radar latéral arrière du système RCTA soit soumis aux législations relatives aux ondes radio du pays dans lequel le véhicule est utilisé. Si ce système est utilisé à l'étranger, il peut s'avérer nécessaire d'éteindre le système. Se référer à Capteur radar latéral arrière à la page 4-221.

### ▼ Annulation d'alerte de circulation transversale à l'arrière (RCTA)

Il est possible de désactiver le système RCTA.

- **(Si seulement le système RCTA est éteint)**

Se référer à la section Paramètres dans le manuel d'utilisation de Mazda Connect.

- **(Si le système RCTA est éteint en actionnant l'interrupteur i-ACTIVSENSE OFF)**

Se référer à Interrupteur i-ACTIVSENSE OFF à la page 4-98.

### REMARQUE

Si vous positionnez le contacteur sur OFF alors que vous avez annulé le système à l'aide de l'interrupteur i-ACTIVSENSE OFF, le système sera automatiquement activé la prochaine fois que vous positionnerez le contacteur sur ON. Toutefois, si le système est annulé à l'aide des fonctions de personnalisation, le système ne sera pas automatiquement activé.

## Système de régulation de vitesse à radar Mazda (MRCC) (boîte de vitesses manuelle)\*

### ▼ Commande de croisière radar Mazda (MRCC)

Le système MRCC est conçu pour maintenir le contrôle des espacements\*1 avec un véhicule qui précède en fonction de la vitesse de votre véhicule grâce à un capteur radar avant qui détecte la distance du véhicule devant vous et à une vitesse de véhicule préréglée sans que vous n'ayez à utiliser la pédale d'accélérateur ou la pédale de frein.

\*1 Contrôle des espacements:

Contrôle de la distance entre votre véhicule et le véhicule devant vous détectée par le système MRCC.

De plus, si votre véhicule démarre en se rapprochant du véhicule devant vous parce que, par exemple, le véhicule devant vous freine soudainement, une alarme sonore et une indication d'avertissement à l'affichage sont activées simultanément pour vous avertir de maintenir une distance suffisante entre les véhicules.

Lire également ce qui suit avant d'utiliser le système MRCC.

- Capteur radar avant (page 4-217)



**Ne pas se fier entièrement au système MRCC :**

Le système MRCC a des limitations de détection selon le type de véhicule devant vous et ses conditions, les conditions climatiques et les conditions de route. De plus, le système peut ne pas pouvoir décélérer suffisamment pour éviter de heurter le véhicule devant vous si celui-ci enfonce le frein soudainement ou si un autre véhicule vous oblige à vous rabattre sur la voie de circulation, ce qui pourrait entraîner un accident. Toujours conduire prudemment et vérifier les conditions environnantes et appuyer sur la pédale de frein ou d'accélérateur tout en maintenant une distance de sécurité suffisante avec les véhicules qui précèdent ou qui suivent.

**Ne pas utiliser le système MRCC dans les endroits suivants. L'utilisation du système MRCC aux endroits suivants peut entraîner un accident :**

- Les routes générales autres que les autoroutes (conduire dans ces conditions en utilisant le système MRCC n'est pas possible.)
- Les routes aux virages prononcés et celles où la circulation est intense et lorsqu'il n'y a pas suffisamment d'espace entre des véhicules, ou les routes sur lesquelles des accélérations et des décélérations répétitives surviennent fréquemment (conduire dans ces conditions à l'aide du système MRCC n'est pas possible).
- Lors de l'entrée ou de la sortie sur des échangeurs, des aires de service et des aires de stationnement sur autoroutes (si vous sortez d'une autoroute lorsque le contrôle d'espacement est activé, le véhicule devant vous n'est plus suivi et votre véhicule peut accélérer à la vitesse définie).

- Les routes glissantes telles que des routes verglacées ou très enneigées (les pneus pourraient patiner et vous faire perdre le contrôle du véhicule, ou la commande de maintien à l'arrêt pourrait ne pas fonctionner.)
- Lors de grandes descentes (pour maintenir la distance entre des véhicules, le système maintient les freins automatiquement et constamment ce qui pourrait entraîner une perte de puissance des freins).
- Les routes à forte pente (le véhicule devant pourrait ne pas être détecté correctement).
- Des véhicules à deux roues comme par exemple des motos ou des bicyclettes sont devant.

**Pour des raisons de sécurité, éteignez le système MRCC lorsqu'il n'est pas en usage.**

Laisser le système MRCC activé lorsqu'il n'est pas en cours d'utilisation est dangereux car il pourrait se mettre à fonctionner de façon inattendue, résultant en un accident.

**⚠ ATTENTION**

- Éteindre le système lorsque le véhicule roule sur un châssis roulant.
- Si votre véhicule est remorqué ou que vous remorquez quelque chose, éteignez le système MRCC pour éviter tout fonctionnement inattendu.

**REMARQUE**

- Le système MRCC ne détecte pas les éléments suivants comme étant des objets physiques.

- Les véhicules se rapprochant dans le sens inverse
- Les piétons
- Objets immobiles (véhicules à l'arrêt, obstacles)
- Si un véhicule devant vous roule très doucement, le système peut ne pas le détecter correctement.
- En cas de présence d'une structure sur la route ou d'un objet (tel qu'un monorail) à faible hauteur du sol devant le véhicule, il est possible que le système se mette à fonctionner. Par conséquent, ne pas utiliser le MRCC.
- Ne pas utiliser le système MRCC dans des conditions où les avertissements de rapprochement sont fréquemment activés.
- Lors de voyages avec le contrôle d'espacement, le système accélère et décélère votre véhicule en fonction de la vitesse du véhicule devant vous. Cependant, s'il est nécessaire d'accélérer pour changer de voie ou si le véhicule devant vous freine brusquement vous obligeant à vous rapprocher du véhicule rapidement, accélérez à l'aide de la pédale d'accélérateur ou décélérez à l'aide de la pédale de frein selon les circonstances.
- Lorsque le système MRCC est activé, il ne s'annule pas même si le levier de changement de vitesses est en fonctionnement et tout freinage intentionnel du moteur ne se produira pas. Si une décélération est nécessaire, diminuer le réglage de la vitesse du véhicule ou enfoncer la pédale de frein.
- Lorsque le freinage par le MRCC fonctionne, il est possible que vous entendiez un bruit de fonctionnement, mais cela n'indique pas un problème.



- Les lumières des freins s'allument lorsque le freinage automatique du système MRCC est activé, cependant ils peuvent ne pas s'allumer lorsque le véhicule est dans une descente en vitesse définie ou roule à une vitesse constante en suivant un véhicule devant vous.
- Arrêter la fonction de contrôle des espaces pour basculer le système vers la fonction de régulation de la vitesse. Se référer à la section Paramètres dans le manuel d'utilisation de Mazda Connect.

### ▼ Indication de l'affichage de Commande de croisière radar Mazda (MRCC)

L'état de réglage et les conditions de fonctionnement du système MRCC sont indiqués sur l'affichage multi-informations et l'écran de conduite active.

#### Affichage multi-informations (affichage de base)

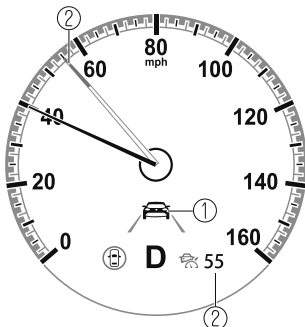

1. Affichage du véhicule devant vous

2. Vitesse du véhicule définie à l'aide du MRCC

#### Affichage multi-informations (affichage i-ACTIVSENSE)

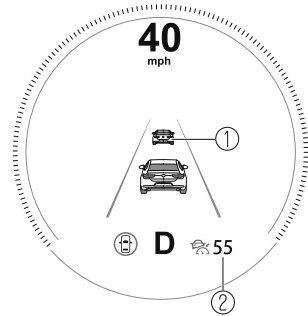

1. Affichage du véhicule devant vous
2. Vitesse du véhicule définie à l'aide du MRCC

#### Affichage de conduite active

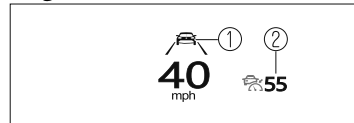

1. Affichage du véhicule devant vous
2. Vitesse du véhicule définie à l'aide du MRCC

En cas de problème avec le système MRCC, un message apparaît sur l'affichage multi-informations. Contrôler l'affichage central pour vérifier le problème et faire inspecter le véhicule par un concessionnaire agréé Mazda.

Se référer à Si un voyant s'allume ou clignote à la page 7-23.

#### ▼ Avertissement de proximité

Si votre véhicule se rapproche rapidement du véhicule devant vous parce que ce véhicule a freiné brusquement alors que vous roulez

avec le contrôle d'espacement, l'alarme sonore retentira et l'avertissement de freinage s'affichera. Toujours vérifier la sécurité de la zone environnante et enfoncer la pédale de frein tout en gardant une distance sécuritaire avec le véhicule devant vous. De plus, gardez une distance de sécurité avec les véhicules qui vous suivent.

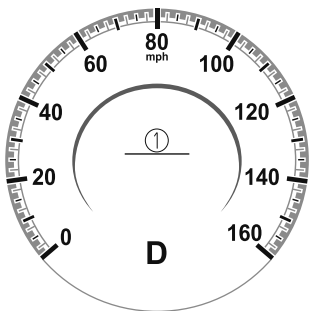

1. Le message "Appuyer sur pédale de frein" est affiché

**REMARQUE**

Dans les cas mentionnés ci-dessous, les avertissements et les freins peuvent ne pas fonctionner même si votre véhicule démarre en se rapprochant du véhicule devant vous.

- Le véhicule que vous conduisez roule à la même vitesse que le véhicule devant vous.
- Juste après avoir réglé le système MRCC.
- Juste après avoir relâché la pédale de l'accélérateur.
- Un autre véhicule se rabat devant vous dans la voie de circulation.

### ▼ Réglage du système

Le système MRCC fonctionne lorsque toutes les conditions suivantes sont réunies :

- La vitesse du véhicule est de 30 km/h (19 mi/h) à 145 km/h (90 mi/h)
- Le système MRCC est activé.
- La pédale de frein n'est pas enfoncée.
- Le frein de stationnement est desserré (le témoin du frein de stationnement électrique (EPB) est éteint).
- Il n'y a pas de problème avec le DSC.
- Toutes les portières sont fermées.
- La ceinture de sécurité du conducteur est bouclée.
- Le levier de vitesse se trouve dans une autre position que celle de marche arrière (R) ou neutre (N).
- La pédale d'embrayage n'est pas enfoncée.

### Pour activer le système

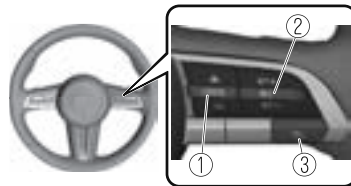

1. Interrupteur CANCEL
2. Interrupteur RES
3. Interrupteur MRCC

Appuyer une fois sur l'interrupteur MRCC active le système MRCC et l'indication de veille (blanche) du système MRCC. Dès lors, il est possible de régler la vitesse du véhicule et la distance entre les véhicules en mode de contrôle d'espacement.



En outre, l'indication d'affichage du système MRCC apparaît sur l'affichage multi-informations et l'écran de conduite active en même temps.

### **REMARQUE**

Si le contacteur est positionné sur OFF lorsque le système MRCC est en marche, le système sera activé la prochaine fois que le contacteur sera positionné sur ON.

### Comment régler la vitesse

Réglez la vitesse du véhicule à la vitesse désirée à l'aide de la pédale d'accélérateur et appuyez sur l'interrupteur RES vers le haut (SET+) ou vers le bas (SET-) pour démarrer le contrôle de l'espacement.

La vitesse réglée est indiquée sur l'écran. En même temps, l'indication de veille (blanche) du système MRCC passe à l'indication de réglage (verte) du système MRCC.



En voyage	Indication sur l'affichage multi-informations	Indication sur l'affichage de conduite active
Lors d'un voyage à vitesse constante		
Lors d'un voyage sous contrôle d'espacement		







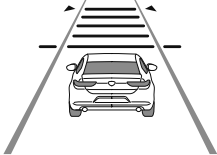

## REMARQUE

- Si un véhicule devant vous est détecté alors que vous roulez à vitesse constante, l'indication d'un véhicule devant vous s'affiche et le contrôle d'espacement est effectué. De plus, lorsqu'un véhicule devant vous n'est plus détecté, l'indication de ce véhicule s'éteint et le système revient au voyage à vitesse constante.
- La plus faible vitesse pouvant être définie à l'aide du système MRCC est de 30 km/h (19 mi/h).
- Le contrôle d'espacement est impossible si le véhicule à l'avant roule à une vitesse supérieure à celle réglée pour votre véhicule. Régler le système à la vitesse du véhicule désirée en utilisant la pédale d'accélérateur.

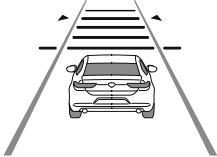
## Comment régler la distance entre les véhicules avec le contrôle d'espacement en fonctionnement

La distance entre des véhicules peut être réglée à 4 niveaux différents: distance longue, moyenne, courte et extrêmement courte.

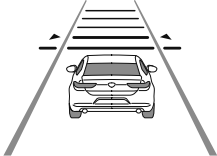
La distance entre des véhicules est réglée à une distance plus courte en appuyant sur l'interrupteur CANCEL vers le bas. La distance entre des véhicules est réglée à une distance plus longue en appuyant sur l'interrupteur CANCEL vers le haut.

Directives pour la distance entre les véhicules (vitesse du véhicule à 80 km/h (50 mi/h))	Indication sur l'affichage multi-informations	Indication sur l'affichage de conduite active <sup>*1</sup>
Longue (environ 50 m (164 pieds))		
Moyenne (environ 40 m (131 pieds))		
Courte (environ 30 m (98 pieds))		
Extrêmement courte (environ 25 m (82 pieds))		

\*1 Fait apparaître une image pop-up sur l'affichage de conduite active uniquement lorsque le conducteur actionne l'interrupteur.

## REMARQUE

- La distance entre des véhicules diffère selon la vitesse du véhicule et plus la vitesse du véhicule est lente, plus la distance est courte.
- Lorsque le contacteur est sur ACC ou OFF et qu'ensuite vous faites redémarrer le moteur, le système règle la distance automatiquement entre les véhicules sur le réglage précédent.

## Changement de la vitesse du véhicule réglée

### **(Pour accélérer/décélérer à l'aide de l'interrupteur RES)**

Lorsque l'interrupteur RES est enfoncé vers le haut (SET+), le véhicule accélère, et lorsque l'interrupteur RES est enfoncé vers le bas (SET-), il ralentit.

- Appuyer et relâcher immédiatement : 1 km/h (1 mi/h)
- Appuyer et maintenir : 10 km/h (5 mi/h)

### **(Pour augmenter la vitesse en utilisant la pédale d'accélérateur)**

Enfoncer la pédale d'accélérateur et appuyer sur l'interrupteur RES vers le haut (SET +) ou le bas (SET-) à la vitesse souhaitée. Si l'interrupteur ne peut pas être actionné, le système revient à la vitesse réglée lorsque vous levez le pied de la pédale d'accélérateur.

### **REMARQUE**

- Les avertissements et le contrôle de freinage ne fonctionnent pas lorsque la pédale d'accélérateur est enfoncée.

### **Annulation du système**

Lorsque les opérations suivantes sont effectuées, le système MRCC est annulé, et l'indication de réglage (verte) du système MRCC passe à l'indication de veille (blanche) du système MRCC en même temps.

- L'interrupteur CANCEL est enfoncé.
- La pédale de frein est enfoncée.
- Le levier de vitesses est en position de marche arrière (R).

Dans les conditions suivantes, l'indication d'annulation du système MRCC apparaît sur l'affichage multi-informations et un signal sonore unique se fait entendre.

- Le DSC a fonctionné.
- L'assistance au freinage intelligent (SBS) a fonctionné.
- Lorsque vous roulez dans une descente pendant longtemps.
- Il y a un problème avec le système.
- La vitesse du véhicule diminue à moins de 25 km (16 mi/h).
- Le levier de vitesse est resté positionné sur neutre (N) pendant un certain temps.
- L'embrayage est resté enfoncé pendant un certain temps.
- Le moteur se bloque.
- Le capteur radar avant ne peut pas détecter les objets cibles (par temps de pluie, de brouillard, de neige ou autre temps défavorable, ou quand la calandre est sale).
- Le frein de stationnement est enclenché.
- Une des portières est ouverte.
- La ceinture de sécurité du conducteur est débouclée.
- La fréquence de fonctionnement du freinage par la commande MRCC est élevée.

### **Reprendre la régulation**

Si le système MRCC est annulé, il est possible de reprendre la régulation à la vitesse précédemment réglée en appuyant sur l'interrupteur RES et après que toutes les conditions de fonctionnement ont été remplies.

## REMARQUE

Si la vitesse réglée n'est pas indiquée sur l'affichage, la régulation ne reprend pas même si l'interrupteur RES est enfoncé.

### Mise hors tension du système

Lorsque l'interrupteur MRCC est enfoncé alors que le MRCC fonctionne, le MRCC s'éteint.

#### ▼ Affichage demandant de monter d'un rapport/descendre d'un rapport

L'affichage demandant de monter ou descendre d'un rapport peut apparaître lorsque le MRCC est en marche. Lorsque cela survient, changer de rapport car il n'est pas correct.

Demande	Indication sur l'affichage
Monter de rapport	Passer un rapport supérieur
Rétrogradation	Passer un rapport inférieur

## REMARQUE

- Si les rapports ne sont pas montés alors que l'indication de demande de montée de rapport est affichée, la charge s'exercera sur le moteur et le système MRCC peut être annulé automatiquement ou le moteur peut être endommagé.
- Si les rapports ne sont pas descendus alors que l'indication de demande de descente de rapport est affichée, le système MRCC peut être annulé automatiquement ou le moteur peut caler.

### Système de régulation de la vitesse à radar Mazda avec fonction Stop & Go (MRCC avec fonction Stop & Go) (boîte de vitesses automatique)\*

#### ▼ Régulateur de vitesse à radar Mazda avec fonction Stop & Go (MRCC avec fonction Stop & Go)

Le système MRCC avec fonction Stop & Go est conçu pour maintenir le contrôle des espacements\*<sup>1</sup> avec un véhicule qui précède en fonction de la vitesse de votre véhicule grâce à un capteur radar avant qui détecte la distance du véhicule devant vous et à une vitesse de véhicule pré réglée sans que vous n'ayez à utiliser la pédale d'accélérateur et la pédale de frein.

\*<sup>1</sup> Contrôle des espacements: Contrôle de la distance entre votre véhicule et le véhicule devant vous détectée par le système de Commande de croisière radar Mazda (MRCC).

De plus, si votre véhicule démarre en se rapprochant du véhicule devant vous parce que, par exemple, le véhicule devant vous freine soudainement, une alarme sonore et une indication d'avertissement à l'affichage sont activées simultanément pour vous avertir de

maintenir une distance suffisante entre les véhicules.

Si le véhicule devant vous s'arrête lorsque vous le suivez, votre véhicule s'arrête automatiquement et reste à l'arrêt (commande de maintien à l'arrêt), et le contrôle des espaces reprend lorsque vous reprenez la conduite du véhicule, par exemple en appuyant sur l'interrupteur RES. Lire également ce qui suit avant d'utiliser le système MRCC avec fonction Stop & Go.

- AUTOHOLD (page 4-76)
- Caméra de détection avant (FSC) (page 4-213)
- Capteur radar avant (page 4-217)

### **PRUDENCE**

#### **Ne pas se fier entièrement au système MRCC avec fonction Stop & Go :**

Le système MRCC avec fonction Stop & Go a des limitations de détection selon le type de véhicule devant vous et ses conditions, les conditions climatiques et les conditions de route. De plus, le système peut ne pas pouvoir décélérer suffisamment pour éviter de heurter le véhicule qui vous précède si ce dernier freine brusquement ou si un autre véhicule se rabat devant vous dans la voie de circulation, ce qui pourrait entraîner un accident.

Toujours conduire prudemment et vérifier les conditions environnantes et appuyer sur la pédale de frein ou d'accélérateur tout en maintenant une distance de sécurité suffisante avec les véhicules qui précèdent ou qui suivent.

#### **Ne pas utiliser le système MRCC avec fonction Stop & Go dans les endroits suivants. L'utilisation du système MRCC avec fonction Stop & Go aux endroits suivants peut entraîner un accident :**

- Les routes générales autres que les autoroutes (conduire dans ces conditions en utilisant le système MRCC avec fonction Stop & Go n'est pas possible.)
- Les routes aux virages prononcés et celles où la circulation est intense et lorsqu'il n'y a pas suffisamment d'espace entre des véhicules, ou les routes sur lesquelles des accélérations et des décélérations répétitives surviennent fréquemment (conduire dans ces conditions à l'aide du système MRCC avec fonction Stop & Go n'est pas possible).
- Lors de l'entrée ou de la sortie sur des échangeurs, des aires de service et des aires de stationnement sur autoroutes (si vous sortez d'une autoroute lorsque le contrôle d'espacement est activé, le véhicule devant vous n'est plus suivi et votre véhicule peut accélérer à la vitesse définie).
- Les routes glissantes telles que des routes verglacées ou très enneigées (les pneus pourraient patiner et vous faire perdre le contrôle du véhicule, ou la commande de maintien à l'arrêt pourrait ne pas fonctionner.)
- Lors de grandes descentes (pour maintenir la distance entre des véhicules, le système maintient les freins automatiquement et constamment ce qui pourrait entraîner une perte de puissance des freins).



- Les routes à forte pente (le véhicule devant pourrait ne pas être détecté correctement, votre véhicule pourrait glisser lorsqu'il est arrêté par la commande de maintien à l'arrêt et il pourrait accélérer brusquement après son redémarrage.)
- Des véhicules à deux roues comme par exemple des motos ou des bicyclettes sont devant.

**Pour des raisons de sécurité, désactiver le système MRCC avec fonction Stop & Go lorsqu'il n'est pas utilisé.**

Laisser le système MRCC avec fonction Stop & Go activé lorsqu'il n'est pas en cours d'utilisation est dangereux car il pourrait se mettre à fonctionner de façon inattendue, résultant en un accident.

**Ne pas sortir du véhicule lors du fonctionnement de la commande de maintien à l'arrêt :**

Sortir du véhicule pendant le fonctionnement de la commande de maintien à l'arrêt est dangereux, car le véhicule peut se déplacer de façon inattendue et provoquer un accident. Avant de sortir du véhicule, désactiver le système MRCC avec fonction Stop & Go, placer le levier sélecteur en position P et serrer le frein de stationnement.

**⚠ ATTENTION**

- Si votre véhicule est remorqué ou que vous remorquez quelque chose, éteignez le système MRCC avec fonction Stop & Go pour éviter un fonctionnement inattendu.
- Éteindre le système lorsque le véhicule roule sur un châssis roulant.

**REMARQUE**

- Le système MRCC avec fonction Stop & Go ne détecte pas les éléments suivants comme étant des objets physiques.
  - Les véhicules se rapprochant dans le sens inverse
  - Les piétons
  - Objets immobiles (véhicules à l'arrêt, obstacles)
- Si un véhicule devant vous roule très doucement, le système peut ne pas le détecter correctement.
- En cas de présence d'une structure sur la route ou d'un objet (tel qu'un monorail) à faible hauteur du sol devant le véhicule, il est possible que le système se mette à fonctionner. Par conséquent, ne pas utiliser le système MRCC avec fonction Stop & Go.
- Ne pas utiliser le système MRCC avec fonction Stop & Go dans des conditions où les avertissements de rapprochement sont fréquemment activés.
- Lors de voyages avec le contrôle d'espacement, le système accélère et décélère votre véhicule en fonction de la vitesse du véhicule devant vous. Cependant, s'il est nécessaire d'accélérer pour changer de voie ou si le véhicule devant vous freine brusquement vous obligeant à vous rapprocher du véhicule rapidement, accélérez à l'aide de la pédale d'accélérateur ou décélérez à l'aide de la pédale de frein selon les circonstances.

- Lorsque le système MRCC avec fonction Stop & Go est activé, il ne s'annule pas même si le levier sélecteur est en fonctionnement et tout freinage intentionnel du moteur ne se produira pas. Si une décélération est nécessaire, diminuer la vitesse réglée du véhicule ou enfoncer la pédale de frein.
- Lorsque le freinage par le MRCC avec fonction Stop & Go fonctionne, il est possible que vous entendiez un bruit de fonctionnement, mais cela n'indique pas un problème.
- Les lumières des freins s'allument lorsque le freinage automatique du système MRCC avec fonction Stop & Go est activé, cependant ils peuvent ne pas s'allumer lorsque le véhicule est dans une descente en vitesse définie ou roule à une vitesse constante en suivant un véhicule devant vous.
- Arrêter la fonction de contrôle des espaces pour basculer le système vers la fonction de régulation de la vitesse. Se référer à la section Paramètres dans le manuel d'utilisation de Mazda Connect.

▼ **Indication d'affichage du régulateur de vitesse à radar Mazda avec fonction Stop & Go (MRCC avec fonction Stop & Go)**

L'état de réglage et les conditions de fonctionnement du système MRCC avec fonction Stop & Go sont indiqués sur l'affichage multi-informations et l'écran de conduite active.

**Affichage multi-informations (affichage de base)**

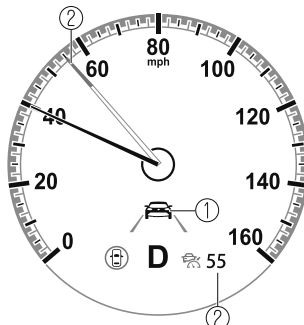

1. Affichage du véhicule devant vous
2. Vitesse du véhicule définie à l'aide du système MRCC avec fonction Stop & Go

**Affichage multi-informations (affichage i-ACTIVSENSE)**

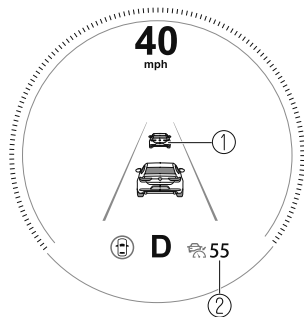

1. Affichage du véhicule devant vous
2. Vitesse du véhicule définie à l'aide du système MRCC avec fonction Stop & Go

**Affichage de conduite active**

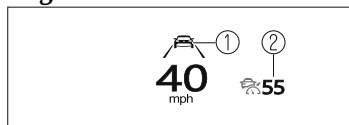

1. Affichage du véhicule devant vous

2. Vitesse du véhicule définie à l'aide du système MRCC avec fonction Stop & Go

En cas de problème avec le système MRCC avec fonction Stop & Go, un message apparaît sur l'affichage multi-informations. Contrôler l'affichage central pour vérifier le problème et faire inspecter le véhicule par un concessionnaire agréé Mazda. Se référer à Si un voyant s'allume ou clignote à la page 7-23.

#### ▼ Avertissement de proximité

Si votre véhicule se rapproche rapidement du véhicule devant vous parce que ce véhicule a freiné brusquement alors que vous roulez avec le contrôle d'espacement, l'alarme sonore retentira et l'avertissement de freinage s'affichera. Toujours vérifier la sécurité de la zone environnante et enfoncer la pédale de frein tout en gardant une distance sécuritaire avec le véhicule devant vous. De plus, gardez une distance de sécurité avec les véhicules qui vous suivent.

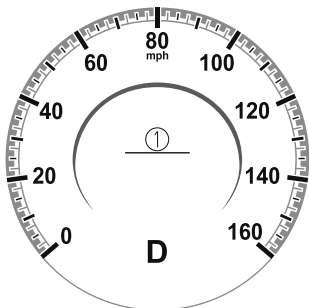

1. Le message "Appuyer sur pédale de frein" est affiché

#### REMARQUE

Dans les cas mentionnés ci-dessous, les avertissements et les freins peuvent ne pas fonctionner même si votre véhicule démarre en se rapprochant du véhicule devant vous.

- Le véhicule que vous conduisez roule à la même vitesse que le véhicule devant vous.
- Juste après avoir réglé le système MRCC avec fonction Stop & Go.
- Juste après avoir relâché la pédale de l'accélérateur.
- Un autre véhicule se rabat devant vous dans la voie de circulation.

### ▼ Réglage du système

Le système MRCC avec fonction Stop & Go fonctionne lorsque toutes les conditions suivantes sont réunies.

- La vitesse du véhicule est comprise entre 0 km/h (0 mph) et 145 km/h (90 mph)
- Le système MRCC avec fonction Stop & Go est activé.
- La pédale de frein n'est pas enfoncée.
- Le frein de stationnement est desserré (le témoin du frein de stationnement électrique (EPB) est éteint).
- Il n'y a pas de problème avec le DSC.
- Toutes les portières sont fermées.
- La ceinture de sécurité du conducteur est bouclée.
- Le levier sélecteur est en position de marche (D) ou en position manuelle (M) (mode manuel).

### REMARQUE

- Dans les cas suivants, le système MRCC avec fonction Stop & Go est annulé lorsque le véhicule roule à 30 km/h (20 mi/h) ou moins et que le message "Mazda Radar Cruise Control désactivé à moins de 30 km/h" apparaît sur l'affichage multi-informations.
  - La caméra de détection avant (FSC) ne peut pas détecter les objets cibles (il y a un problème avec la caméra de détection avant (FSC) ou le pare-brise est sale).
  - Il y a un problème avec la fonction de maintien à l'arrêt.
  - Il y a un problème avec le frein de stationnement électrique (EPB).
- Il peut ne pas être possible de régler le système MRCC avec fonction Stop & Go directement après le démarrage du moteur, lorsque le fonctionnement de la DSC est en cours de vérification.

### Pour activer le système

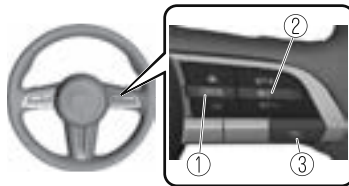

1. Interrupteur CANCEL
2. Interrupteur RES
3. Interrupteur MRCC

Appuyer une fois sur l'interrupteur MRCC active le système MRCC avec fonction Stop & Go et l'indication de veille (blanche) MRCC avec fonction Stop & Go. Dès lors, il est possible de régler la vitesse du véhicule et la distance entre les véhicules en mode de contrôle d'espacement.



En outre, l'indication d'affichage du système MRCC avec fonction Stop & Go apparaît sur l'affichage multi-informations et l'écran de conduite active en même temps.

### REMARQUE





Si le contacteur est positionné sur OFF lorsque le système MRCC avec fonction Stop & Go est en marche, le système sera activé la prochaine fois que le contacteur sera positionné sur ON.

### Comment régler la vitesse

Réglez la vitesse du véhicule à la vitesse désirée à l'aide de la pédale d'accélérateur et appuyez sur l'interrupteur RES vers le haut (SET+) ou vers le bas (SET-) pour démarrer le contrôle de l'espacement.

La vitesse réglée est indiquée sur l'écran. En même temps, l'indication de veille (blanche) du système MRCC passe à l'indication de réglage (verte) du système MRCC.



En voyage	Indication sur l'affichage multi-informations	Indication sur l'affichage de conduite active
Lors d'un voyage à vitesse constante		<b>55</b> mph 
Lors d'un voyage sous contrôle d'espacement		 <b>40</b> mph 







**REMARQUE**

- Si un véhicule devant vous est détecté alors que vous roulez à vitesse constante, l'indication d'un véhicule devant vous s'affiche et le contrôle d'espacement est effectué. De plus, lorsqu'un véhicule devant vous n'est plus détecté, l'indication de ce véhicule s'éteint et le système revient au voyage à vitesse constante.
- La plus faible vitesse pouvant être définie à l'aide du système MRCC avec fonction Stop & Go est de 30 km/h (19 mi/h).
- Le contrôle d'espacement est impossible si le véhicule à l'avant roule à une vitesse supérieure à celle réglée pour votre véhicule. Régler le système à la vitesse du véhicule désirée en utilisant la pédale d'accélérateur.

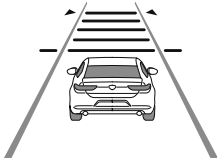
**Comment régler la distance entre les véhicules avec le contrôle d'espacement en fonctionnement**

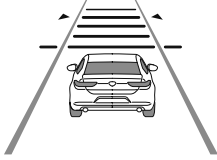
La distance entre des véhicules peut être réglée à 4 niveaux différents: distance longue, moyenne, courte et extrêmement courte.

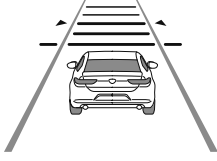
La distance entre des véhicules est réglée à une distance plus courte en appuyant sur l'interrupteur CANCEL vers le bas. La distance entre des véhicules est réglée à une distance plus longue en appuyant sur l'interrupteur CANCEL vers le haut.

Directives pour la distance entre les véhicules (vitesse du véhicule à 80 km/h (50 mi/h))	Indication sur l'affichage multi-informations	Indication sur l'affichage de conduite active <sup>1</sup>
Longue (environ 50 m (164 pieds))		
Moyenne (environ 40 m (131 pieds))		
Courte (environ 30 m (98 pieds))		

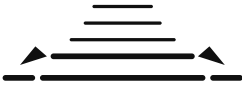
Directives pour la distance entre les véhicules (vitesse du véhicule à 80 km/h (50 mi/h))	Indication sur l'affichage multi-informations	Indication sur l'affichage de conduite active*1
Extrêmement courte (environ 25 m (82 pieds))		

\*1 Fait apparaître une image pop-up sur l'affichage de conduite active uniquement lorsque le conducteur actionne l'interrupteur.

### REMARQUE

- La distance entre des véhicules diffère selon la vitesse du véhicule et plus la vitesse du véhicule est lente, plus la distance est courte.
- Lorsque le contacteur est sur ACC ou OFF et qu'ensuite vous faites redémarrer le moteur, le système règle la distance automatiquement entre les véhicules sur le réglage précédent.

### Changement de la vitesse du véhicule réglée

#### (Pour accélérer/décélérer à l'aide de l'interrupteur RES)

Lorsque l'interrupteur RES est enfoncé vers le haut (SET+), le véhicule accélère, et lorsque l'interrupteur RES est enfoncé vers le bas (SET-), il ralentit.

- Appuyer et relâcher immédiatement : 1 km/h (1 mi/h)
- Appuyer et maintenir : 10 km/h (5 mi/h)

#### (Pour augmenter la vitesse en utilisant la pédale d'accélérateur)

Enfoncer la pédale d'accélérateur et appuyer sur l'interrupteur RES vers le haut (SET+) ou le bas (SET-) à la vitesse souhaitée. Si l'interrupteur ne peut pas être actionné, le système revient à la vitesse réglée lorsque vous levez le pied de la pédale d'accélérateur.

### REMARQUE

- Les avertissements et le contrôle de freinage ne fonctionnent pas lorsque la pédale d'accélérateur est enfoncée.
- Lorsque la commande de maintien à l'arrêt est activée, il est possible de modifier la vitesse réglée en actionnant l'interrupteur RES vers le haut (SET+) ou vers le bas (SET-).

### Annulation du système

Lorsque les opérations suivantes sont effectuées, le système MRCC avec fonction Stop & Go est annulé, et l'indication de réglage (verte) du système MRCC avec

fonction Stop & Go passe à l'indication de veille (blanche) du système MRCC avec fonction Stop & Go en même temps.

- L'interrupteur CANCEL est enfoncé.
- La pédale de frein est enfoncée.
- Le levier sélecteur est positionné sur P (stationnement), N (point mort) ou R (marche arrière).

Dans les conditions suivantes, l'indication d'annulation du système MRCC avec fonction Stop & Go apparaît sur l'affichage multi-informations et un signal sonore unique se fait entendre.

- Le DSC a fonctionné.
- L'assistance au freinage intelligent (SBS) a fonctionné.
- Lorsque vous roulez dans une descente pendant longtemps.
- Il y a un problème avec le système.
- Lorsque la commande de maintien à l'arrêt est activée, le frein de stationnement est automatiquement serré.
- Le capteur radar avant ne peut pas détecter les objets cibles (par temps de pluie, de brouillard, de neige ou autre temps défavorable, ou quand la calandre est sale).
- Le frein de stationnement est enclenché.
- Une des portières est ouverte.
- La ceinture de sécurité du conducteur est débouclée.
- La fréquence de fonctionnement du freinage par la commande MRCC avec fonction Stop & Go est élevée.

### **Reprendre la régulation**

Si le système MRCC avec fonction Stop & Go est annulé, il est possible de reprendre la régulation à la vitesse précédemment réglée en appuyant sur l'interrupteur RES et après que toutes les conditions de fonctionnement ont été remplies.

### **REMARQUE**

Si la vitesse réglée n'est pas indiquée sur l'affichage, la régulation ne reprend pas même si l'interrupteur RES est enfoncé.

### **Mise hors tension du système**

Lorsque l'interrupteur MRCC est enfoncé alors que le MRCC fonctionne, le MRCC s'éteint.



### ▼ Commande de maintien à l'arrêt

En mode de contrôle des espaces à l'aide du système MRCC avec fonction Stop & Go, votre véhicule s'arrête si un véhicule devant s'arrête. Lorsque le véhicule s'arrête et que la commande de maintien à l'arrêt fonctionne, le témoin du système MRCC avec fonction Stop & Go s'allume.

# HOLD

### REMARQUE

- Si le système MRCC avec fonction Stop & Go est annulé pendant le fonctionnement de la commande de maintien à l'arrêt, le véhicule est maintenu à sa position d'arrêt.
- Le frein de stationnement est automatiquement serré et le véhicule est maintenu à sa position d'arrêt lorsque 10 minutes se sont écoulées depuis l'activation de la commande de maintien à l'arrêt. À ce moment-là, le système MRCC avec fonction Stop & Go est annulé.
- Les feux de freinage s'allument pendant le fonctionnement de la commande de maintien à l'arrêt.

### Pour reprendre la conduite

Lorsque le véhicule devant commence à rouler et que votre véhicule est immobilisé par la commande de maintien à l'arrêt, appuyez sur l'interrupteur RES ou sur la pédale d'accélérateur pour annuler la commande de maintien à l'arrêt et reprendre la conduite.

### REMARQUE

- Lorsque vous reprenez la conduite en appuyant sur l'interrupteur RES, votre véhicule n'avance pas tant que la distance entre votre véhicule et le véhicule devant n'est pas égale ou supérieure à la distance spécifiée.
- Si le système MRCC avec fonction Stop & Go est temporairement annulé pendant le fonctionnement de la commande de maintien à l'arrêt, vous ne pouvez pas reprendre la conduite en appuyant sur l'interrupteur RES s'il n'y a pas de véhicules devant votre véhicule. Appuyer sur la pédale d'accélérateur et reprendre la conduite du véhicule.
- Si le véhicule devant vous commence à se déplacer dans les 3 secondes suivant l'arrêt de votre véhicule par la commande de maintien à l'arrêt, le contrôle des espaces reprend même si vous ne reprenez pas la conduite de votre véhicule, par exemple en appuyant sur la pédale d'accélérateur.

### Informations relatives à la reprise de la conduite

Si vous ne reprenez pas la conduite en quelques secondes après que le véhicule devant commence à avancer, l'indication d'un véhicule devant sur l'affichage multi-informations clignote pour inciter le conducteur à reprendre la conduite. Si vous ne reprenez pas la conduite après le clignotement du témoin, un son est émis pour vous inviter à reprendre la conduite.

## Assistance en cas d'embouteillage (TJA)\*

### ▼ Assistance en cas d'embouteillage (TJA)

Le système TJA est un système composé d'une fonction de contrôle des espacements et d'une fonction d'assistance à la direction permettant de réduire la fatigue du conducteur en cas d'embouteillage lors de la conduite sur autoroute ou voie rapide. Ce système effectue un contrôle de l'espacement pour maintenir une distance constante entre votre véhicule et le véhicule qui vous précède à une vitesse prédéfinie sans que vous ayez à utiliser la pédale d'accélérateur ou de frein. De plus, avec la fonction d'assistance à la direction, lorsque les lignes de voie du véhicule sont détectées, la fonction aide le conducteur à maintenir le véhicule à l'intérieur des lignes de voie. Si aucune ligne de voie n'est détectée, la fonction aide le conducteur à maintenir le véhicule en utilisant la trajectoire du véhicule qui précède.

### PRUDENCE

#### Ne pas se fier entièrement à la TJA :

- La TJA n'est pas un système de conduite automatisé. De plus, les fonctions ont des limites. Ne pas se fier entièrement au système et rester toujours sur la bonne voie en utilisant le volant.
- Régler une vitesse de véhicule dans la limite de vitesse en fonction de l'état de la route et des conditions météorologiques.

- La TJA peut ne pas être en mesure de détecter un véhicule qui précède, selon le type de véhicule et ses conditions, les conditions météorologiques et l'état de la route. De plus, le système pourrait être incapable de décélérer suffisamment si un véhicule devant freine soudainement, si un autre véhicule coupe la voie de circulation ou si la différence de vitesse entre votre véhicule et le véhicule devant vous est plus grande, ce qui pourrait entraîner un accident. Vérifier les conditions environnantes et toujours conduire prudemment tout en gardant une distance de sécurité par rapport aux véhicules qui vous précèdent et ceux qui suivent.

**Pour des raisons de sécurité, éteindre la TJA lorsqu'elle n'est pas en usage.** Laisser le système TJA activé lorsqu'il n'est pas en cours d'utilisation est dangereux car il pourrait se mettre à fonctionner de façon inattendue, résultant en un accident.

**Ne pas utiliser la TJA dans les conditions suivantes. Dans le cas contraire, un accident PEUT survenir.**

- Les routes générales autres que les voies rapides ou les autoroutes (conduire dans ces conditions en utilisant la TJA n'est pas possible.)

- Les routes aux virages prononcés et celles où la circulation est intense et lorsqu'il n'y a pas suffisamment d'espace entre des véhicules, ou les routes sur lesquelles des accélérations et des décélérations répétitives surviennent fréquemment (conduire dans ces conditions à l'aide du système TJA n'est pas possible).
- Lors de l'entrée ou de la sortie sur des échangeurs, des aires de service et des aires de stationnement sur voies rapides (si vous sortez d'une voie rapide lorsque le contrôle d'espacement est activé, le véhicule devant vous n'est plus suivi et votre véhicule peut accélérer à la vitesse définie).
- Les routes glissantes telles que des routes verglacées ou enneigées (les pneus pourraient patiner et vous faire perdre le contrôle du véhicule, ou la commande de maintien à l'arrêt pourrait ne pas fonctionner.)
- Lors de grandes descentes (pour maintenir la distance entre des véhicules, le système maintient les freins automatiquement et constamment ce qui pourrait entraîner une perte de puissance des freins).
- Des véhicules à deux roues comme par exemple des motos ou des bicyclettes sont devant.
- **(Véhicule à boîte de vitesses automatique)**  
Les routes à forte pente (le véhicule devant pourrait ne pas être détecté correctement, votre véhicule pourrait glisser lorsqu'il est arrêté par la commande de maintien à l'arrêt ou il pourrait accélérer brusquement après son redémarrage.)
- Conduite par mauvais temps (pluie, brouillard et neige).
- Le véhicule est conduit sur des routes glissantes comme des routes verglacées ou enneigées et des routes non pavées (les pneus pourraient patiner et vous faire perdre le contrôle du véhicule, ou la commande de maintien à l'arrêt pourrait ne pas fonctionner).
- Des pneus d'une taille spécifiée différente sont utilisés, comme une roue de secours à usage temporaire.
- Les pneus dont la bande de roulement est insuffisante sont utilisés.
- La pression des pneus n'est pas ajustée à la pression spécifiée.
- Le véhicule est utilisé pour remorquer une caravane ou une remorque de bateau.
- Des chaînes à pneus sont utilisées.
- Le véhicule est conduit sur des routes avec des lignes de voies autres que des lignes blanches (jaunes), comme une autoroute.

**Ne pas sortir du véhicule lors du fonctionnement de la commande de maintien à l'arrêt.**

**(Véhicule à boîte de vitesses automatique)**

Sortir du véhicule pendant le fonctionnement de la commande de maintien à l'arrêt est dangereux, car le véhicule peut se déplacer de façon inattendue et provoquer un accident. Avant de sortir du véhicule, éteindre la TJA, serrer le frein de stationnement, puis mettre le levier sélecteur en position P.

 **ATTENTION**

Éteindre le système lorsque le véhicule roule sur un châssis roulant.  
Respecter les mises en garde suivantes afin que la TJA puisse fonctionner normalement.

- Éteindre le système lorsque le véhicule roule sur un châssis roulant.
- Ne pas modifier les suspensions du véhicule.
- Toujours utiliser des roues de la taille spécifiée pour l'avant et l'arrière. S'adresser à un concessionnaire agréé Mazda pour le remplacement des pneus.

**REMARQUE**

- Le contrôle des espacements ne détecte pas les éléments suivants comme étant des objets physiques.
    - Les véhicules se rapprochant dans le sens inverse
    - Les piétons
    - Objets immobiles (véhicules à l'arrêt, obstacles)
  - Si un véhicule devant vous roule très doucement, le système peut ne pas le détecter correctement.
  - En cas de présence d'une structure sur la route ou d'un objet (tel qu'un monorail) à faible hauteur du sol devant le véhicule, il est possible que le système se mette à fonctionner. Par conséquent, ne pas utiliser la TJA.
  - Ne pas utiliser la TJA dans des conditions où les avertissements de rapprochement sont fréquemment activés.
- S'il est nécessaire d'accélérer pour changer de voie ou si le véhicule devant vous freine brusquement vous obligeant à vous rapprocher du véhicule rapidement, accélérez à l'aide de la pédale d'accélérateur ou décélérez à l'aide de la pédale de frein selon les circonstances.
  - Pendant l'utilisation de la TJA, aucun freinage moteur n'est prévu, même si vous déplacez le levier de changement de vitesse (boîte manuelle) ou le levier sélecteur (boîte automatique). Si une décélération est nécessaire, diminuer le réglage de la vitesse du véhicule ou enfoncer la pédale de frein.
  - Lorsque le freinage par le système TJA fonctionne, il est possible que vous entendiez un bruit de fonctionnement, mais cela n'indique pas un problème.
  - Les lumières des freins s'allument lorsque le freinage automatique du système TJA est activé, cependant ils peuvent ne pas s'allumer lorsque le véhicule est dans une descente en vitesse définie ou roule à une vitesse constante en suivant un véhicule devant vous.
  - Dans les conditions suivantes, il est possible que le système TJA ne puisse pas détecter les lignes blanches (jaunes) ou les véhicules qui précèdent et qu'il ne fonctionne pas normalement.
    - La caméra de détection avant (FSC) ne peut pas identifier la zone devant le véhicule en raison de la saleté ou du brouillard.
    - Les lignes de circulation blanches (jaunes) sont moins visibles à cause de saletés ou de peinture écaillée.

- Les lignes de circulation blanches (jaunes) ou les véhicules qui précèdent sont moins visibles en raison du mauvais temps (pluie, brouillard ou neige).
  - Le véhicule roule sur une voie ou section temporaire avec une voie fermée suite à la construction de route où il peut y avoir plusieurs voies à lignes blanches (jaunes) ou elles sont interrompues.
  - La caméra identifie une ligne obscure, telle qu'une ligne temporaire utilisée pour la construction, ou à cause de l'ombre, de la neige non fondue ou de rainures remplies d'eau.
  - La surface de la route est mouillée et brille après la pluie ou il y a des flaques sur la route.
  - Des bagages lourds sont chargés dans le compartiment à bagages ou sur le siège arrière, ce qui incline le véhicule.
  - Le véhicule devant le vôtre roule près d'une ligne blanche (jaune) et la rend moins visible.
  - Le pare-brise est sale ou embué.
  - Le véhicule traverse une intersection, un carrefour ou une bifurcation de la route.
  - Lorsque que les lignes de circulation blanches (jaunes) ne peuvent pas être détectées en raison des conditions routières ou météorologiques.
  - La luminosité environnante change soudainement, comme lors de l'entrée dans un tunnel ou de la sortie d'un tunnel.
  - L'éclairage des phares est affaibli par la saleté ou l'axe optique est dévié la nuit.
- Les feux arrière se reflètent sur la surface de la route ou la surface de la route est mouillée et brillante après la pluie.
  - L'ombre d'une rambarde parallèle à une ligne blanche (jaune) est projetée sur la route.
  - La largeur de la voie est excessivement étroite ou large.
  - La route est trop accidentée.
  - Le véhicule est secoué après avoir heurté une bosse sur la route.
  - Il y a divers marquages routiers ou lignes de division (marquage de voies) de formes diverses près d'une intersection.
  - La zone devant la caméra est encrassée ou un objet qui obstrue le champ de vision est installé.
  - Gaz d'échappement du véhicule devant vous, sable, neige et vapeur d'eau émanant de bouches d'égout et de grilles, et eau projetée en l'air.
  - Les environs sont sombres comme en début de soirée ou tôt le matin.
  - Un véhicule devant avec une certaine forme de feu arrière.
  - Un véhicule devant dévie de sa trajectoire par rapport à la trajectoire de votre véhicule.
  - Le véhicule devant roule de façon irrégulière.
  - Le véhicule est conduit sur des routes aux courbes serrées.

### Fonction du contrôle de l'espacement

Si un véhicule devant vous est détecté alors que vous roulez à vitesse constante, l'indication d'un véhicule devant vous s'affiche et le contrôle d'espacement est effectué.

### Fonction d'assistance à la direction

Lorsque des lignes de voie sont détectées, la fonction aide le conducteur à maintenir le véhicule à l'intérieur des lignes de voie. Si aucune ligne de voie n'est détectée, la fonction aide le conducteur à maintenir le véhicule en utilisant la trajectoire du véhicule qui précède.

#### REMARQUE

### Avertissement de limite d'assistance à la direction

Si la fonction d'assistance à la direction ne peut pas maintenir le véhicule dans les lignes de circulation pendant que la fonction d'assistance à la direction est en marche, un avertissement sonore retentit et un avertissement apparaît sur l'affichage multi-informations pour inciter le conducteur à actionner le volant.

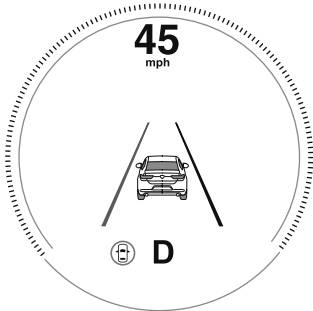

### ▼ Indication d'affichage de l'assistance en cas d'embouteillage (TJA)

L'état de réglage et les conditions de fonctionnement de la TJA sont indiqués sur l'affichage multi-informations ou l'affichage de conduite active.

### Affichage multi-informations (affichage de base)

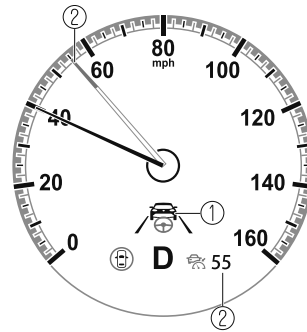

1. Affichage du véhicule devant vous
2. Vitesse du véhicule définie à l'aide de la TJA

### Affichage multi-informations (affichage i-ACTIVSENSE)

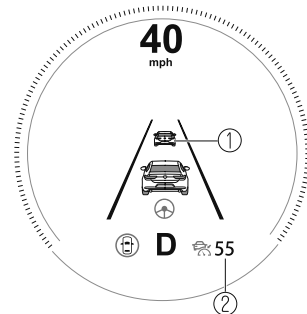

1. Affichage du véhicule devant vous
2. Vitesse du véhicule définie à l'aide de la TJA

### Affichage de conduite active

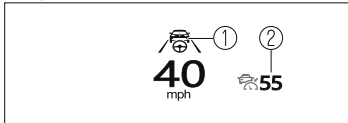

1. Affichage du véhicule devant vous
2. Vitesse du véhicule définie à l'aide de la TJA

### Affichage de la fonction d'assistance à la direction

Lorsque la fonction d'assistance à la direction est activée, l'affichage de l'assistance à la direction sur l'écran passe du blanc au vert.

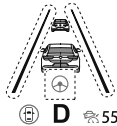

### REMARQUE

Il est possible de consulter l'affichage multi-informations pour vérifier si l'assistance à la direction effectue des contrôles en liaison avec les lignes de voie de circulation ou un véhicule devant.

### Inactif



### Actif (véhicule devant)



### Actif (ligne de voie)



En cas de problème avec la TJA, un message apparaît sur l'affichage multi-informations. Vérifier les détails du problème sur l'affichage central et faire inspecter votre véhicule par un concessionnaire agréé Mazda.  
Se référer à Si un voyant s'allume ou clignote à la page 7-23.

### ▼ Avertissement de proximité

Si votre véhicule se rapproche rapidement du véhicule qui précède alors que vous roulez avec le contrôle de l'espacement, l'avertissement sonore retentit et l'avertissement de freinage apparaît sur l'affichage. Garder une distance de sécurité entre votre véhicule et le véhicule qui précède.

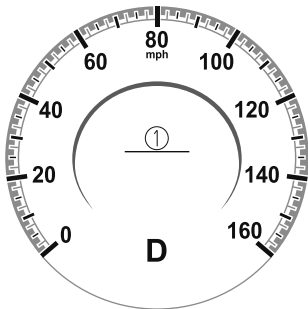

1. Le message "Appuyer sur pédale de frein" est affiché

#### **REMARQUE**

Dans les cas mentionnés ci-dessous, les avertissements et les freins peuvent ne pas fonctionner même si votre véhicule démarre en se rapprochant du véhicule devant vous.

- Le véhicule que vous conduisez roule à la même vitesse que le véhicule devant vous.
- Directement après le fonctionnement du système TJA.
- Juste après avoir relâché la pédale de l'accélérateur.
- Un autre véhicule se rabat devant vous dans la voie de circulation.



## ▼ Réglage du système

### Conditions de fonctionnement

#### Fonction du contrôle de l'espacement

Le système TJA fonctionne lorsque toutes les conditions suivantes sont réunies.

- **(Véhicule à boîte de vitesses automatique)**
  - La vitesse du véhicule est d'environ 0 km/h (0 mi/h) à 145 km/h (90 mi/h).
  - Le levier sélecteur est en position D ou M (mode manuel).
- **(Véhicule à boîte de vitesses manuelle)**
  - La vitesse du véhicule est d'environ 30 km/h (19 mi/h) à 145 km/h (90 mi/h).
  - Le levier de changement de vitesse se trouve dans une position autre que la position R ou N.
  - La pédale d'embrayage n'est pas enfoncée.
- Le système TJA fonctionne.
- La fonction du contrôle de l'espacement du système de régulation de vitesse à radar Mazda (MRCC) ou du système de régulation de vitesse à radar Mazda avec fonction Stop & Go (MRCC avec fonction Stop & Go) est réglé sur opérationnel (s'il était réglé sur inactif, le régler sur opérationnel à l'aide de la fonction de personnalisation).
- La pédale de frein n'est pas enfoncée.
- Le frein de stationnement est desserré (le témoin du frein de stationnement électrique (EPB) est éteint).
- Il n'y a pas de problème avec le DSC.
- Toutes les portières sont fermées.
- La ceinture de sécurité du conducteur est bouclée.

### REMARQUE

#### (Véhicule à boîte de vitesses automatique)

- Dans les conditions suivantes, le système TJA ne peut pas être utilisé lorsque la vitesse du véhicule est égale ou inférieure à 30 km/h (19 mi/h).
  - Il y a un problème avec la fonction de maintien à l'arrêt.
  - Il y a un problème avec le frein de stationnement électrique (EPB).
- Le système TJA ne peut pas être lancé directement après le démarrage du moteur.

### Fonction d'assistance à la direction

La fonction d'assistance à la direction fonctionne lorsque toutes les conditions suivantes sont réunies.

- Votre véhicule se déplace à moins de 56 km/h (35 mi/h).
- Des lignes blanches (jaunes) sont détectées des deux côtés et vous conduisez près du centre de la voie ou votre véhicule détecte un véhicule devant vous.

- Le volant n'est pas tourné brusquement.
- Le levier de clignotants n'est pas manipulé.
- La fonction du contrôle de l'espacement est activée.
- **(Véhicule à boîte de vitesses manuelle)**  
La vitesse du véhicule est d'au moins 30 km/h (19 mi/h).

### REMARQUE

La fonction d'assistance à la direction fonctionne de sorte que le véhicule reste près du centre de la voie de circulation ; toutefois, selon les conditions telles que la courbure de la route, la pente et les ondulations de la route et la vitesse du véhicule, la fonction pourrait ne pas être en mesure de garder le véhicule près du centre de la voie de circulation.

### Méthode de réglage

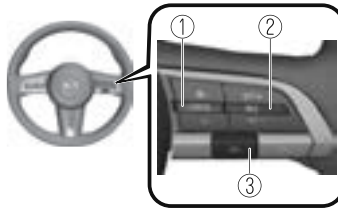

1. Interrupteur CANCEL
2. Interrupteur RES
3. Interrupteur TJA

1. Appuyer sur l'interrupteur TJA.  
L'indication de veille de la TJA (blanche) s'allume. En outre, l'indication d'affichage de la TJA apparaît sur l'affichage multi-informations en même temps.



2. Réglez la vitesse du véhicule à la vitesse désirée à l'aide de la pédale d'accélérateur et appuyez sur l'interrupteur RES vers le haut (SET+) ou vers le bas (SET-) pour démarrer le contrôle de l'espacement.

La vitesse réglée est indiquée sur l'écran. En même temps, l'indication de veille (blanche) de la TJA passe à l'indication de réglage (verte) de la TJA.



3. Le contrôle des espacements est utilisable lorsque toutes les conditions de fonctionnement sont remplies, ou que la fonction d'assistance à la direction est opérationnelle lorsque toutes les conditions de fonctionnement sont remplies.

### REMARQUE

- Si un véhicule devant vous est détecté alors que vous roulez à vitesse constante, l'indication d'un véhicule devant vous s'affiche et le contrôle d'espacement est effectué. De plus, lorsqu'un véhicule devant vous n'est plus détecté, l'indication de ce véhicule s'éteint et le système revient au voyage à vitesse constante.
- Le contrôle d'espacement est impossible si le véhicule à l'avant roule à une vitesse supérieure à celle réglée pour votre véhicule. Régler le système à la vitesse du véhicule désirée en utilisant la pédale d'accélérateur.
- Lorsque le contacteur est mis sur OFF, le système reste dans l'état de fonctionnement où il se trouvait avant d'avoir été éteint. Par exemple, si le contacteur est positionné sur OFF alors que la TJA fonctionne, la TJA reste opérationnelle la prochaine fois que le contacteur est positionné sur ON.
- Lorsque l'interrupteur TJA est enfoncé alors que le système de régulation de vitesse à radar Mazda (MRCC) ou le système de régulation de la vitesse à radar Mazda avec fonction Stop & Go (MRCC avec fonction Stop & Go) est en marche, la TJA fonctionne. De plus, lorsque l'interrupteur MRCC est enfoncé alors que la TJA est en marche, le système de régulation de vitesse à radar Mazda (MRCC) ou le système de régulation de la vitesse à radar Mazda avec fonction Stop & Go (MRCC avec fonction Stop & Go) fonctionne.

### Changement de la vitesse du véhicule réglée

#### **(Pour accélérer/décélérer à l'aide de l'interrupteur RES)**

Lorsque l'interrupteur RES est enfoncé vers le haut (SET+), le véhicule accélère, et lorsque l'interrupteur RES est enfoncé vers le bas (SET-), il ralentit.

- Appuyer et relâcher immédiatement : 1 km/h (1 mi/h)
- Appuyer et maintenir : 10 km/h (5 mi/h)

#### **(Pour augmenter la vitesse en utilisant la pédale d'accélérateur)**

Enfoncer la pédale d'accélérateur et appuyer sur l'interrupteur RES vers le haut (SET+) ou le bas (SET-) à la vitesse souhaitée. Si l'interrupteur ne peut pas être actionné, le système revient à la vitesse réglée lorsque vous levez le pied de la pédale d'accélérateur.







**REMARQUE**

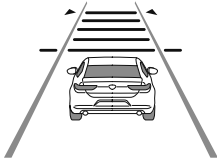

- Les avertissements et la commande de freinage ne fonctionnent pas lorsque vous appuyez sur la pédale d'accélérateur.
- La plus faible vitesse pouvant être définie à l'aide de la TJA est de 30 km/h (19 mi/h).
- **(Véhicule à boîte de vitesses automatique)**  
 Le réglage de la vitesse du véhicule peut être modifié en actionnant l'interrupteur RES pendant la commande de maintien à l'arrêt.

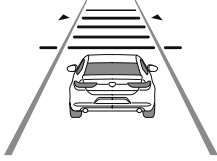
**Modification de la distance entre les véhicules pendant le contrôle de l'espace**

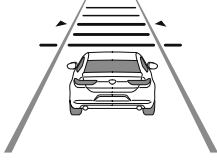
La distance entre des véhicules peut être réglée à 4 niveaux différents: distance longue, moyenne, courte et extrêmement courte.

La distance entre des véhicules est réglée à une distance plus courte en appuyant sur l'interrupteur CANCEL vers le bas. La distance entre des véhicules est réglée à une distance plus longue en appuyant sur l'interrupteur CANCEL vers le haut.

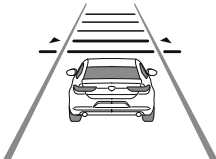
Directives pour la distance entre les véhicules (vitesse du véhicule à 80 km/h (50 mi/h))	Indication sur l'affichage	
	Indication sur l'affichage multi-informations	Indication sur l'affichage de conduite active <sup>1</sup>
Longue (environ 50 m (164 pieds))		
Moyenne (environ 40 m (131 pieds))		
Courte (environ 30 m (98 pieds))		

Directives pour la distance entre les véhicules (vitesse du véhicule à 80 km/h (50 mi/h))	Indication sur l'affichage	
	Indication sur l'affichage multi-informations	Indication sur l'affichage de conduite active <sup>*1</sup>
Extrêmement courte (environ 25 m (82 pieds))		

\*1 Affiche une image contextuelle lorsque l'interrupteur CANCEL est actionné.

## REMARQUE

- La distance entre des véhicules diffère selon la vitesse du véhicule et plus la vitesse du véhicule est lente, plus la distance est courte.
- Lorsque le contacteur est mis sur ACC ou OFF, la distance réglée entre les véhicules est automatiquement prise en compte automatiquement, même lorsque le moteur est redémarré.

## La fonction est temporairement annulée.

### Fonction du contrôle de l'espace

Lorsque les opérations suivantes sont effectuées, la fonction de contrôle des espacements est temporairement annulée et l'indication de réglage (verte) de la TJA passe à l'indication de veille (blanche) de la TJA en même temps.

- L'interrupteur CANCEL est enfoncé une fois.
- La pédale de frein est enfoncée.
- **(Véhicule à boîte de vitesses automatique)**  
Le levier sélecteur est en position P, N ou R.
- **(Véhicule à boîte de vitesses manuelle)**  
Le levier sélecteur est en position R.

Dans les cas suivants, l'indication d'annulation de la TJA s'affiche et un son retentit une fois.

- Le DSC a fonctionné.
- L'assistance au freinage intelligent (SBS) a fonctionné.
- Le véhicule est conduit sur une pente descendante pendant une longue période.
- Il y a un problème avec le système.
- Le capteur radar avant ne peut pas détecter les objets cibles (par temps de pluie, de brouillard, de neige ou autre temps défavorable, ou quand la calandre est sale).
- Le frein de stationnement est enclenché.

- Une des portières est ouverte.
- La ceinture de sécurité du conducteur est déboutlée.
- La fréquence de fonctionnement du freinage par la commande TJA est élevée.
- **(Véhicule à boîte de vitesses automatique)**  
Lorsque la commande de maintien à l'arrêt est activée, le frein de stationnement est automatiquement serré.
- **(Véhicule à boîte de vitesses manuelle)**
  - La vitesse du véhicule diminue en dessous de 25 km/h (15 mi/h).
  - Le levier de changement de vitesse est au point mort pendant un certain temps.
  - La pédale d'embrayage est enfoncée pendant un certain temps.
  - Le moteur a calé.

## Fonction d'assistance à la direction

Si l'une des conditions suivantes se produit, la fonction d'assistance à la direction est temporairement annulée.

- La fonction de contrôle des espacements est annulée.
- Les lignes de circulation blanches (jaunes) ne peuvent pas être détectées ou un véhicule qui précède ne peut pas être identifié.
- La vitesse de votre véhicule est supérieure à environ 64 km/h (40 mi/h).
- La pédale d'accélérateur est utilisée.
- Le levier de clignotants est manipulé.
- Le véhicule est conduit dans un virage serré.
- La largeur de la voie est excessivement étroite ou large.
- Le véhicule traverse une ligne de la voie de circulation.
- Le conducteur enlève ses mains du volant.
- Le volant est brusquement opéré.
- Il y a un problème avec le système.
- La température dans la caméra de détection avant (FSC) est trop élevée ou trop basse.
- Le pare-brise autour de la caméra de détection avant (FSC) est embué.
- Le pare-brise autour de la caméra de détection avant (FSC) est obstrué par un obstacle, entraînant une mauvaise visibilité à l'avant.

## REMARQUE

Si vous enlevez les mains du volant (ne tenez pas le volant), un avertissement sonore retentit et une alerte apparaît sur l'affichage multi-informations ou l'affichage de conduite active.

## Affichage multi-informations

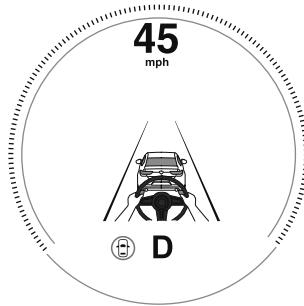

## Affichage de conduite active



Si le volant est tenu de façon légère, ou en fonction de l'état de la route, le système détermine que vous avez lâché le volant (ne tenez plus le volant) même si ce n'est pas le cas, et une alerte apparaît sur l'affichage multi-informations ou l'affichage de conduite active.

## Pour reprendre le fonctionnement

Si la TJA est temporairement annulée, elle reprend son fonctionnement à la vitesse précédemment réglée en appuyant sur l'interrupteur RES une fois que toutes les conditions de fonctionnement ont été remplies.

## REMARQUE

- Si la vitesse réglée n'est pas indiquée sur l'affichage, le système ne fonctionne pas même si l'interrupteur RES est enfoncé.
- Après l'opération, l'assistance à la direction peut ne pas fonctionner pendant une période de 5 secondes au plus jusqu'à la détection des lignes de circulation ou l'identification d'un véhicule qui précède.

## Éteindre

Lorsque l'interrupteur TJA est enfoncé alors que la TJA fonctionne, la TJA s'éteint.

▼ **Affichage demandant de monter d'un rapport/descendre d'un rapport (boîte de vitesses manuelle)**

L'affichage demandant de monter ou descendre d'un rapport peut apparaître lorsque la TJA est en marche. Lorsque cela survient, changer de rapport car il n'est pas correct.

Demande	Indication sur l'affichage
Monter de rapport	Passer un rapport supérieur
Rétrogradation	Passer un rapport inférieur

**REMARQUE**

- Si les rapports ne sont pas montés alors que l'indication de demande de montée de rapport est affichée, la charge s'exercera sur le moteur et la TJA peut être annulée automatiquement ou le moteur peut être endommagé.
- Si les rapports ne sont pas descendus alors que l'indication de demande de descente de rapport est affichée, la TJA peut être annulée automatiquement ou le moteur peut caler.

▼ **Commande de maintien à l'arrêt (boîte de vitesses automatique)**

En mode de contrôle des espaces à l'aide de la TJA, votre véhicule s'arrête si un véhicule devant s'arrête. Lorsque le véhicule s'arrête et que la commande de maintien à l'arrêt fonctionne, le témoin de la TJA s'allume.

**HOLD**

**REMARQUE**

- Même si le système TJA est temporairement annulé pendant le fonctionnement de la commande de maintien à l'arrêt, le véhicule est maintenu à sa position d'arrêt.
- Le frein de stationnement est automatiquement serré et le véhicule est maintenu à sa position d'arrêt lorsque 10 minutes ou plus se sont écoulées depuis l'activation de la commande de maintien à l'arrêt. Lorsque cela se produit, la TJA est temporairement annulée.
- Les feux de freinage s'allument pendant le fonctionnement de la commande de maintien à l'arrêt.

**Pour reprendre la conduite**

Lorsque le véhicule devant commence à rouler et que votre véhicule est immobilisé par la commande de maintien à l'arrêt, appuyez sur l'interrupteur RES ou sur la pédale d'accélérateur pour annuler la commande de maintien à l'arrêt et commencer la conduite.

**REMARQUE**

- Lorsque vous reprenez la conduite en appuyant sur l'interrupteur RES, votre véhicule n'avance pas tant que la distance entre votre véhicule et le véhicule devant n'est pas égale ou supérieure à la distance spécifiée.
- Si la TJA est temporairement annulée, appuyez sur la pédale d'accélérateur et commencer à conduire le véhicule. Si la TJA est temporairement annulée, vous ne pouvez pas reprendre la conduite en appuyant sur l'interrupteur RES s'il n'y a pas de véhicules devant votre véhicule.



- Si le véhicule devant vous commence à se déplacer dans les 3 secondes suivant l'arrêt de votre véhicule par la commande de maintien à l'arrêt, le contrôle des espacements continue même si vous ne reprenez pas la conduite de votre véhicule, par exemple en appuyant sur la pédale d'accélérateur.

### Informations sur le départ du véhicule

Si vous ne reprenez pas la conduite en quelques secondes après que le véhicule devant commence à avancer pendant la commande de maintien à l'arrêt, l'indication d'un véhicule devant sur l'affichage multi-informations clignote pour inciter le conducteur à reprendre la conduite. Si vous ne reprenez pas la conduite après le clignotement du témoin, un son est émis pour vous inviter à reprendre la conduite.

## Système d'assistance au maintien de trajectoire (LAS)\*

### ▼ Système d'assistance au maintien de trajectoire (LAS)

Le système LAS fournit une assistance à la direction pour aider le conducteur à rester dans la voie de circulation en cas de déviation du véhicule.

La caméra de détection avant (FSC) détecte les lignes blanches (lignes jaunes) de la voie du véhicule dans laquelle il se déplace et, si le système détermine qu'il peut s'écarter de sa voie, il va utiliser la direction assistée électrique pour aider le conducteur à rester dans la voie. Le système alerte également le conducteur en affichant une alerte sur l'affichage multi-informations et sur l'affichage de conduite active. Utiliser le système lorsque vous conduisez le véhicule sur des routes avec des lignes blanches (jaunes), par exemple, sur une route express ou une autoroute.

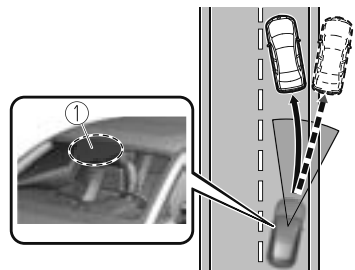

1. Caméra de détection avant (FSC)

## **PRUDENCE**

### **Ne pas se fier entièrement au système LAS :**

- Le LAS n'est pas un système de conduite automatisé. En outre, le système n'est pas conçu pour compenser le manque de prudence du conducteur, et de trop compter sur le système pourrait conduire à un accident.
- Les fonctions du LAS sont limitées. Toujours suivre la trajectoire à l'aide du volant et conduire prudemment.
- Ne pas utiliser le système LAS dans les circonstances suivantes, sinon un accident pourrait se produire.
  - Le véhicule est conduit sur des routes glissantes comme les routes verglacées, enneigées ou non goudronnées.
  - Des pneus d'une taille spécifiée différente sont utilisés, comme une roue de secours à usage temporaire.
  - Les pneus dont la bande de roulement est insuffisante sont utilisés.
  - La pression des pneus n'est pas ajustée à la pression spécifiée.
  - Le véhicule est utilisé pour remorquer une caravane ou une remorque de bateau.
  - Des chaînes à pneus sont utilisées.
  - Le véhicule est conduit sur des routes avec des lignes de voies autres que des lignes blanches (jaunes), comme une autoroute.

## **ATTENTION**

Respecter les mises en garde suivantes afin que le LAS puisse fonctionner normalement.

- Ne pas modifier les suspensions du véhicule.
- Toujours utiliser des pneus du type et de la taille spécifiés pour l'avant et l'arrière. S'adresser à un concessionnaire agréé Mazda pour le remplacement des pneus.

### **REMARQUE**

Il est possible que le système ne puisse fonctionner normalement dans les conditions suivantes.

- Les lignes de circulation blanches (jaunes) sont moins visibles à cause de saletés ou de peinture écaillée.
- Les lignes de circulation blanches (jaunes) sont moins visibles en raison du mauvais temps (pluie, brouillard ou neige).
- Le véhicule roule sur une voie ou section temporaire avec une voie fermée suite à la construction de route où il peut y avoir plusieurs voies à lignes blanches (jaunes) ou elles sont interrompues.
- La caméra identifie une ligne obscure, telle qu'une ligne temporaire utilisée pour la construction, ou à cause de l'ombre, de la neige non fondue ou de rainures remplies d'eau.
- La luminosité environnante change soudainement, comme lors de l'entrée dans un tunnel ou de la sortie d'un tunnel.
- Les feux arrière se reflètent sur la surface de la route.
- La surface de la route est mouillée et brille après la pluie ou il y a des flaques sur la route.
- La largeur de la voie est excessivement étroite.
- Le véhicule est conduit sur des routes aux courbes serrées.

- Des bagages lourds sont chargés dans le compartiment à bagages ou sur le siège arrière, ce qui incline le véhicule.
- Le véhicule est conduit dans une bifurcation de route ou à un carrefour.
- L'ombre d'une rambarde parallèle à une ligne blanche (jaune) est projetée sur la route.
- L'éclairage des phares est affaibli par la saleté ou l'axe optique est dévié la nuit.
- La route est trop accidentée.
- Le véhicule est secoué après avoir heurté une bosse sur la route.
- Le véhicule devant le vôtre roule près d'une ligne blanche (jaune) et la rend moins visible.
- Le pare-brise est sale ou embué.
- Une lumière puissante est dirigée depuis l'avant du véhicule (comme la lumière du soleil ou les phares (feux de route) des véhicules venant en sens inverse).

### ▼ Fonctionnement du système

Lorsque le contacteur est positionné sur ON, le symbole d'état (blanc) i-ACTIVSENSE (système d'avertissement/aide à la prévention des risques) s'allume et le système passe au mode veille.



### REMARQUE

Si le symbole d'état (blanc) i-ACTIVSENSE (système d'avertissement/aide à la prévention des risques) ne s'allume pas, le système est annulé à l'aide de l'interrupteur i-ACTIVSENSE OFF ou de la fonction de personnalisation.

### Conditions de fonctionnement

Lorsque toutes les conditions suivantes sont remplies, le symbole d'état i-ACTIVSENSE (système d'avertissement/aide à la prévention des risques) sur l'affichage multi-informations passe du blanc au vert et le système devient opérationnel.

- La vitesse du véhicule est d'environ 64 km/h (40 mi/h) ou plus.
- Le système détecte des lignes blanches (jaunes).



### REMARQUE

Lorsque le système ne détecte pas de ligne de circulation blanche (jaune) d'un seul côté, le système ne fonctionne pas du côté où la ligne n'est pas détectée.

### Lors de l'annulation temporaire du système

Le système LAS se met en veille dans les cas suivants : Le fonctionnement du système LAS est automatiquement rétabli lorsque les conditions de fonctionnement du système sont remplies.

- Le système ne parvient pas à détecter des lignes blanches (jaunes).
- La vitesse du véhicule inférieure à environ 56 km/h (35 mi/h).
- Le levier de clignotants est manipulé.
- La pédale d'accélérateur brusquement est enfoncée.
- Le système TCS/DSC est en marche.
- Le TCS est désactivé.
- Le volant est opéré.
- La pédale de frein est utilisée.

**La fonction est temporairement arrêtée.**

Le système LAS cesse de fonctionner dans les cas suivants :

- La température dans la caméra de détection avant (FSC) est trop élevée ou trop basse.
- Le pare-brise autour de la caméra de détection avant (FSC) est embué.
- Le pare-brise autour de la caméra de détection avant (FSC) est obstrué par un obstacle, entraînant une mauvaise visibilité à l'avant.
- Une forte lumière (telle que la lumière du soleil ou les phares (feux de route) des véhicules venant en sens inverse) est dirigée vers la caméra de détection avant (FSC).

**Anomalie de fonctionnement du système**

En cas de problème avec le système, le symbole d'état (blanc) i-ACTIVSENSE (système d'avertissement/aide à la prévention des risques) et l'indication d'avertissement/le voyant i-ACTIVSENSE s'allument sur l'affichage multi-informations et un message est indiqué.

Se référer à Symbole d'état i-ACTIVSENSE (système d'avertissement/aide à la prévention des risques) à la page 4-97.

**▼ Aide à l'utilisation du volant**

Lorsque le système détermine que le véhicule pourrait dévier de sa voie, l'aide à l'utilisation du volant fonctionne.

Le système informe le conducteur qu'il a fourni une aide à l'utilisation du volant sur l'affichage multi-informations et sur l'affichage de conduite active.

**Affichage multi-informations (affichage de base)**

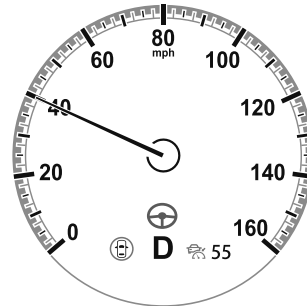

**Affichage multi-informations (affichage i-ACTIVSENSE)**

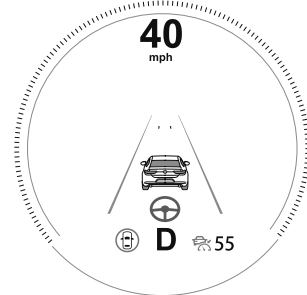

**Affichage de conduite active**

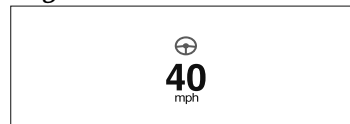

**REMARQUE**

Lorsque le conducteur actionne le volant pendant que l'aide à l'utilisation du volant fonctionne, l'aide à l'utilisation du volant est annulée.

### ▼ Annulation du système

Il est possible de désactiver le système LAS.

- **(Si seulement le système LAS est éteint)**  
Se référer à la section Paramètres dans le manuel d'utilisation de Mazda Connect.
- **(Si le système LAS est éteint en actionnant l'interrupteur I-activesense OFF)**  
Se référer à Interrupteur i-ACTIVSENSE OFF à la page 4-98.

### REMARQUE

Si vous positionnez le contacteur sur OFF alors que vous avez annulé le système à l'aide de l'interrupteur I-activesense OFF, le système sera automatiquement activé la prochaine fois que vous positionnerez le contacteur sur ON. Toutefois, si le système est annulé à l'aide des fonctions de personnalisation, le système ne sera pas automatiquement activé.

## Assistance au freinage intelligent (SBS)\*

### ▼ Assistance au freinage intelligent (SBS)

Le système SBS avertit le conducteur d'une collision possible à l'aide des indications d'avertissement sur l'affichage et d'un avertissement sonore si le capteur radar avant et la caméra de détection avant (FSC) déterminent qu'il y a la possibilité d'une collision avec un véhicule devant, un piéton ou un vélo. De plus, si une collision est inévitable, la commande automatique de freinage s'active pour réduire les dommages en cas de collision. De plus, lorsque le conducteur appuie sur la pédale de frein, les freins s'appliquent fermement et rapidement pour assister.

#### **(Véhicules avec surveillance du conducteur (DM))**

Lorsque le système SBS détermine que le conducteur ne prête pas attention à la route à l'aide de la caméra de surveillance du conducteur et qu'il détecte la possibilité d'une collision avec un obstacle, le système SBS active l'avertissement de collision plus tôt que d'habitude.

### PRUDENCE

#### **Ne pas se fier entièrement au système SBS :**

Le système SBS n'est conçu que pour réduire les dommages en cas de collision.

La capacité à détecter des obstructions est limitée selon les obstructions, les conditions climatiques ou de circulation. Trop compter sur le système peut résulter en ce que la pédale d'accélérateur ou la pédale de frein soit enfoncée par erreur, ce qui peut entraîner un accident.

 **ATTENTION**

Dans les cas suivants, éteindre le système afin d'éviter un fonctionnement inattendu.

- Le véhicule est remorqué ou remorque un autre véhicule.
- Le véhicule se trouve sur un châssis roulant.
- Lors de la conduite sur des routes difficiles telles que des zones herbeuses ou des pistes.  
Voir à la page suivante sur comment apprendre à désactiver le système.  
Se référer à Arrêt du fonctionnement du système d'assistance de frein intelligent (SBS) à la page 4-172.

**Conditions de fonctionnement**

Le système SBS fonctionne lorsque toutes les conditions suivantes sont réunies.

- Le contacteur est activé.
- Le système SBS est activé.
- L'indication d'avertissement/voyant i-ACTIVSENSE n'est pas allumé(e).
- **(L'objet est un véhicule situé devant)**  
La vitesse du véhicule est d'au moins 4 km/h (2 mi/h).
- **(L'objet est un piéton ou un vélo)**  
La vitesse du véhicule est environ de 10 à 80 km/h (6,2 à 50 mi/h).
- Le système DSC ne fonctionne pas.

**REMARQUE**

- Dans les conditions suivantes, le système SBS peut ne pas fonctionner.
  - S'il y a la possibilité de heurter uniquement une partie du véhicule ou de l'obstacle devant vous.
  - Le véhicule que vous conduisez roule à la même vitesse que le véhicule devant vous.
  - Lorsque le conducteur effectue délibérément des opérations de conduite (accélération, manœuvre du volant).
  - La pédale d'accélérateur brusquement est enfoncée.
  - La pédale de frein est enfoncée.
  - Le volant est utilisé.
  - Le levier sélecteur est déplacé.
  - Le levier de clignotants est manipulé.
  - Lorsque des avertissements et messages, comme un pare-brise sale, liés à la caméra de détection avant (FSC) ou au capteur radar avant apparaissent sur l'affichage multi-informations.
- Le système SBS peut fonctionner dans les conditions suivantes.
  - Il y a un objet sur la route à l'abord d'un virage (y compris les rails de sécurité et les amas de neige).
  - Dépasser un véhicule qui s'approche tout en prenant un virage.
  - En passant un pont étroit ou à travers des portails bas ou étroits, des machines de lavage de voiture, ou des tunnels.
  - Lorsque vous franchissez un péage.
  - Lors de l'entrée dans un parking souterrain.
  - Il y a un objet métallique, une bosse ou un objet saillant sur la route.

- Si vous vous approchez soudainement du véhicule devant vous.
- Il y a un animal, un mur ou un arbre.
- Informe le conducteur à l'aide d'une indication d'avertissement sur l'affichage multi-informations et l'affichage de conduite active (véhicules avec affichage de conduite active) lorsque le système fonctionne.
- Si une anomalie est détectée ou si le système arrête temporairement la fonction en raison de capteurs sales (tels que le capteur radar ou la caméra de détection avant (FSC)), l'indication d'avertissement/le voyant i-ACTIVSENSE s'allume et un message apparaît sur l'affichage multi-informations.
- Sur un véhicule à boîte de vitesses manuelle, le moteur s'arrête si la pédale d'embrayage n'est pas enfoncée lorsque le véhicule est arrêté par le fonctionnement du frein SBS.
- Si le véhicule est arrêté par le fonctionnement du frein SBS et que la pédale de frein n'est pas enfoncée, le frein SBS est automatiquement relâché après environ 2 secondes.

#### ▼ Avertissement de collision

Lorsqu'il existe une possibilité de collision avec un véhicule qui précède, l'avertissement sonore de collision retentit en continu et un avertissement apparaît sur l'affichage multi-informations et sur l'affichage de conduite active.

#### Affichage multi-informations

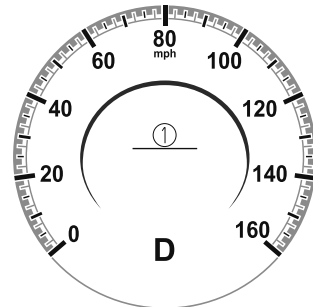

1. Le message "FREINEZ!" est affiché

#### Affichage de conduite active

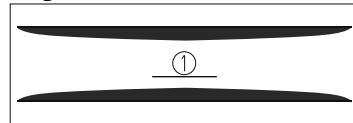

1. Le message "FREINEZ!" est affiché

#### REMARQUE

- L'avertissement sonore de collision retentit par intermittence pendant que le frein SBS ou l'assistance au freinage (assistance au freinage SBS) fonctionne.
- Il est possible de modifier la distance de fonctionnement et le volume de l'avertissement de collision. Se référer à la section Paramètres dans le manuel d'utilisation de Mazda Connect.

### ▼ Arrêt du fonctionnement du système d'assistance au freinage intelligent (SBS)

Il est possible de désactiver le système SBS.

Se référer à la section Paramètres dans le manuel d'utilisation de Mazda Connect.

Lorsque le système SBS est annulé, le témoin SBS OFF s'allume.



#### REMARQUE

Si vous positionnez le contacteur sur OFF alors que le système SBS est annulé, le système SBS sera automatiquement activé la prochaine fois que vous positionnerez le contacteur sur ON.

## Aide au freinage intelligent [arrière] (SBS-R)\*

### ▼ Aide au freinage intelligent [arrière] (SBS-R)

Le système SBS-R est un système conçu pour réduire les dommages en cas de collision, en opérant la commande de freins (frein SBS) lorsque les capteurs du système détectent un obstacle derrière vous, tandis que vous roulez à une vitesse d'environ 2 à 8 km/h (2 à 4 mi/h), et que le système détermine qu'une collision est inévitable.

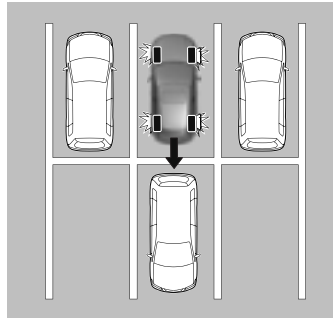

### ⚠ PRUDENCE

**Ne pas se fier entièrement au système SBS-R :**

- Le système SBS-R n'est conçu que pour réduire les dommages en cas de collision. Trop compter sur le système peut résulter en ce que la pédale d'accélérateur ou la pédale de frein soit enfoncée par erreur, ce qui peut entraîner un accident.
- Respecter les mises en garde suivantes pour assurer le fonctionnement correct du système SBS-R.



- Ne pas coller d'autocollant sur un capteur ultrasonique arrière et une caméra arrière. Sinon, le capteur ultrasonique arrière et la caméra arrière risquent de ne pas pouvoir détecter les véhicules ou les obstacles qui pourraient entraîner un accident.
- Ne pas démonter un capteur ultrasonique arrière et une caméra arrière.
- Si des fissures ou des dommages causés par du gravier volant ou des débris sont visibles autour d'un capteur ultrasonique arrière et d'une caméra arrière, cesser immédiatement d'utiliser le système SBS-R et faire inspecter votre véhicule par un concessionnaire agréé Mazda. Si vous continuez de conduire le véhicule avec des fissures ou des rayures à proximité du capteur ultrasonique, il est possible que le système se mette à fonctionner inutilement et qu'il entraîne un accident inattendu.  
Se référer à Arrêt du fonctionnement du système d'assistance au freinage intelligent [arrière] (SBS-R) à la page 4-176.
- S'adresser à un concessionnaire agréé Mazda pour le retrait du pare-chocs arrière.

#### **Ne pas modifier la suspension:**

Si la hauteur du véhicule ou l'inclinaison est modifiée, le système SBS-R peut ne pas bien fonctionner parce qu'il ne pourra pas détecter les obstacles correctement.

#### **Ne pas forcer sur un capteur ultrasonique arrière et une caméra arrière :**

Lors du lavage du véhicule, ne pas pulvériser de l'eau sous haute pression contre un capteur ultrasonique arrière et une caméra arrière, ni les frotter fortement. De plus, ne pas cogner le pare-chocs arrière lors du chargement et du déchargement de marchandises. Sinon, les capteurs risquent de ne pas détecter correctement les obstructions et le système SBS-R pourrait ne pas fonctionner normalement ou fonctionner inutilement.

#### **ATTENTION**

- Lorsque vous roulez sur des pistes dans des zones où il y a de l'herbe ou des feuilles, il est conseillé de désactiver le système SBS-R.
- Toujours utiliser des pneus pour les quatre roues de la taille spécifiée, et du même fabricant, marque, et conception de bandes identiques sur les 4 roues. De plus, ne pas utiliser de pneus ayant des motifs d'usure sensiblement différents sur le même véhicule. Sinon, le système SBS-R risque de ne pas fonctionner normalement.
- Si de la glace ou de la neige adhère au capteur ultrasonique arrière et à la caméra arrière, il est possible qu'ils ne soient pas en mesure de détecter correctement les obstructions selon les conditions. Dans de tels cas, le système peut ne pas être en mesure d'effectuer des contrôles de manière correcte. Toujours conduire prudemment et faire attention à l'arrière du véhicule.

## REMARQUE

- La position du véhicule change en fonction de la pression sur la pédale d'accélérateur, sur la pédale de frein et selon les manœuvres du volant, ce qui pourrait rendre difficile pour le système de reconnaître une obstruction ou une détection inutile. Dans de tels cas, le SBS-R peut fonctionner ou non.
- Le système SBS-R fonctionne dans les conditions suivantes.
  - Le moteur tourne pendant 3 secondes ou plus.
  - Le levier de changement de vitesse (véhicule à transmission manuelle) ou le levier sélecteur (véhicule à transmission automatique) est en mis sur la position R (marche arrière).
  - Le voyant/indication d'avertissement i-ACTIVSENSE n'apparaît pas sur l'affichage multi-informations.
  - La vitesse du véhicule est de 2 à 8 km/h (2 à 4 mi/h) environ.
  - Le système SBS-R n'est pas désactivé.
  - Le DSC fonctionne normalement.
- Dans les cas suivants, le capteur ultrasonique arrière et la caméra arrière ne peuvent pas détecter les obstructions et le système SBS-R peut ne pas fonctionner.
  - La hauteur de l'obstruction est basse, comme dans le cas de murets ou de camions avec une plates-forme de chargement basse.
  - La hauteur de l'obstruction est élevée, comme dans le cas de camions avec une plates-forme de chargement haute.
  - L'obstruction est petite.
  - L'obstruction est fine, comme dans le cas d'un panneau de signalisation.
  - La surface de l'obstruction n'est pas orientée verticalement par rapport au véhicule.
  - L'obstruction est légère, comme dans le cas d'un rideau suspendu ou de neige collée à un véhicule.
  - L'obstruction est de forme irrégulière.
  - L'obstruction est extrêmement proche.
- Dans les cas suivants, le capteur ultrasonique arrière et la caméra arrière ne peuvent pas détecter les obstructions correctement et le système SBS-R peut ne pas fonctionner.
  - Quelque chose est collé sur le pare-chocs près d'un capteur ultrasonique arrière.
  - La pédale de frein ou d'accélérateur est actionnée.
  - Il y a une autre obstruction près d'une obstruction.
  - Par mauvais temps, comme la pluie, le brouillard et la neige.
  - Humidité basse ou élevée.
  - Températures basses ou élevées
  - Vents forts.
  - Le chemin du voyage n'est pas plat.
  - Des bagages lourds sont chargés dans le compartiment à bagages ou sur le siège arrière.
  - Des objets tels qu'une antenne sans fil, un feu antibrouillard ou une plaque d'immatriculation éclairée sont installés près d'un capteur ultrasonique arrière.
  - L'orientation d'un capteur ultrasonique arrière a dévié pour des raisons telles qu'une collision.

- Le véhicule est affecté par d'autres ondes sonores telles que le klaxon, le bruit du moteur, le capteur ultrasonique d'un autre véhicule.
- Dans les cas suivants, un capteur ultrasonique arrière et une caméra arrière peuvent détecter quelque chose comme une obstruction cible qui pourrait faire fonctionner le système SBS-R.
  - Il y a une pente raide ou une bosse.
  - Il y a des cales pour roues ou une bordure de trottoir.
  - Il y a des rideaux suspendus, des poteaux de portail tels que les barrières de péage et les passages à niveau.
  - Lorsque vous roulez près d'objets tels que des feuillages, des barrières, des véhicules, des murs et des clôtures le long d'une route.
  - Lors de la conduite hors route dans des zones où se trouve de l'herbe et du fourrage.
  - En passant à travers des portails bas ou étroits, des machines de lavage de voiture, et des tunnels.
  - Une remorque est raccordée.
  - Un accessoire extérieur tel qu'un porte-vélos est installé autour d'un capteur ultrasonique arrière.
- **(Boîte de vitesses manuelle)**  
Si le véhicule est arrêté suite à l'opération du système SBS-R et que la pédale d'embrayage n'est pas enfoncée, le moteur s'arrête.
- Lorsque le système est actif, l'utilisateur est notifié par l'affichage multi-informations.
- Le bip d'alerte de collision retentit par intermittence tandis que les freins SBS-R fonctionnent.

- Si la fonction SBS-R arrête le véhicule et que la pédale de frein n'est pas enfoncée, le message "Freinage urgence activé. Enfoncer pédale de frein pr maintenir l'arrêt" s'affiche après environ 2 secondes et le frein SBS-R est libéré automatiquement.
- Désactiver le système SBS-R tandis que vous tirez une remorque ou un accessoire comme un porte-vélos installé à l'arrière du véhicule.

### ▼ Avertissement de collision

S'il existe une possibilité de collision, l'avertissement sonore de collision retentit en continu et un avertissement apparaît sur l'affichage de conduite active et sur l'affichage multi-informations.

#### Affichage multi-informations

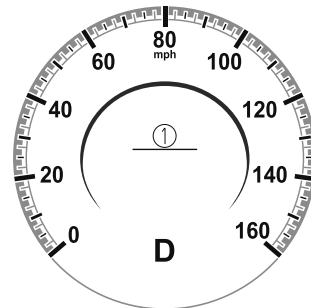

1. Le message "FREINEZ!" est affiché

#### Affichage de conduite active

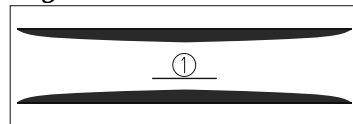

1. Le message "FREINEZ!" est affiché

▼ **Arrêt du fonctionnement du système d'assistance au freinage intelligent [arrière] (SBS-R)**

Il est possible de désactiver le système SBS-R.

Se référer à la section Paramètres dans le manuel d'utilisation de Mazda Connect.

Lorsque le système SBS-R est annulé, le témoin SBS OFF s'allume.



**REMARQUE**

Lorsque le système SBS-R est annulé, le système d'aide au freinage intelligent [circulation transversale à l'arrière] (SBS-RC) est également annulé.

**Assistance au freinage intelligent [circulation transversale à l'arrière] (SBS-RC)\***

▼ **Assistance au freinage intelligent [circulation transversale à l'arrière] (SBS-RC)**

Le SBS-RC est un système conçu pour aider le conducteur à éviter les collisions et à réduire les dommages en cas de collision en serrant les freins s'il existe un risque de collision avec un véhicule approchant de l'arrière en faisant marche arrière à partir d'un espace de stationnement.

Le système SBS-RC détecte les véhicules qui s'approchent par les côtés arrière gauche et droit ou par l'arrière du véhicule lorsque le véhicule fait marche arrière à partir d'un espace de stationnement, le système réduit les dommages en cas de collision en actionnant la commande de freinage lorsque le système détermine qu'une collision est inévitable.

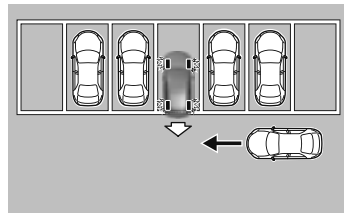

**Fonctionnement de la SBS-RC**

1. Le système SBS-RC s'enclenche lorsque le levier de vitesses (boîte manuelle) ou le levier de vitesses (boîte automatique) est mis sur la position arrière (R).

2. S'il existe un risque de collision avec un véhicule approchant de l'arrière, le système SBS-RC serre le frein et affiche "FREINEZ!" sur l'affichage de conduite active et sur l'affichage multi-informations.

### **PRUDENCE**

#### **Toujours vérifier la zone environnante visuellement avant de faire marche arrière avec le véhicule:**

Le système n'est conçu que pour vous aider à sortir de la place de stationnement en marche arrière avec le véhicule. En raison de certaines limitations concernant le fonctionnement de ce système, le système SBS-RC peut ne pas actionner le frein ou pourrait être en retard même si un véhicule se trouve derrière le vôtre. Il s'agit de votre responsabilité en tant que conducteur que de vérifier derrière vous.

#### **Ne pas se fier entièrement au système SBS-RC :**

- Le système SBS-RC n'est conçu que pour réduire les dommages en cas de collision. Trop compter sur le système peut résulter en ce que la pédale d'accélérateur ou la pédale de frein soit enfoncée par erreur, ce qui peut entraîner un accident.
- Le système SBS-RC s'active en réaction à un véhicule. Le système ne fonctionne pas en réaction à des obstacles tels qu'un mur, des piétons ou des animaux.

#### **Respecter les mises en garde suivantes pour assurer le fonctionnement correct du système SBS-RC.**

- Ne pas coller d'autocollant sur un radar arrière et une caméra arrière. Sinon, le radar arrière et la caméra arrière risquent de ne pas pouvoir détecter les véhicules ou les obstacles qui pourraient entraîner un accident.
- Ne pas démonter un radar arrière et une caméra arrière.
- Si des fissures ou des dommages causés par du gravier volant ou des débris sont visibles autour d'un radar arrière et d'une caméra arrière, cesser immédiatement d'utiliser le système SBS-RC et faire inspecter votre véhicule par un concessionnaire agréé Mazda. Si vous continuez de conduire le véhicule avec des fissures ou des rayures à proximité du capteur ultrasonique, il est possible que le système se mette à fonctionner inutilement et qu'il entraîne un accident inattendu.  
Se référer à Arrêt du fonctionnement du système d'assistance au freinage intelligent [circulation transversale à l'arrière] (SBS-RC) à la page 4-180.
- S'adresser à un concessionnaire agréé Mazda pour le retrait du pare-chocs arrière.

#### **Ne pas modifier la suspension:**

Si la hauteur du véhicule ou l'inclinaison est modifiée, le système SBS-RC peut ne pas bien fonctionner parce qu'il ne pourra pas détecter les obstacles correctement.

**Ne pas forcer sur un radar arrière et une caméra arrière :**

Lors du lavage du véhicule, ne pas pulvériser de l'eau sous haute pression contre un radar arrière et une caméra arrière, ni les frotter fortement. De plus, ne pas cogner le pare-chocs arrière lors du chargement et du déchargement de marchandises. Sinon, les capteurs risquent de ne pas détecter correctement les obstructions et le système SBS-RC pourrait ne pas fonctionner normalement ou fonctionner inutilement.

**REMARQUE**

- Le système SBS-RC fonctionne dans les conditions suivantes.
  - Le moteur tourne pendant 3 secondes ou plus.
  - Le levier de changement de vitesse (véhicule à transmission manuelle) ou le levier sélecteur (véhicule à transmission automatique) est en mis sur la position R (marche arrière).
  - Le voyant/indication d'avertissement i-ACTIVSENSE n'apparaît pas sur l'affichage multi-informations.
  - La vitesse du véhicule est inférieure à 10 km/h (6 mi/h) environ.
  - La vitesse du véhicule en approche est d'au moins 3 km/h (2 mi/h).
  - Le système SBS-R n'est pas désactivé.
  - Le DSC fonctionne normalement.

- Dans les cas suivants, l'indication d'avertissement/voyant i-ACTIVSENSE s'allument et le système cesse de fonctionner. Si l'indication d'avertissement/voyant i-ACTIVSENSE reste allumé, faire inspecter le véhicule par un concessionnaire agréé Mazda dès que possible.
  - Il existe un problème avec le système, y compris le système SBS-RC.
  - Un trop grand écart de position lors du montage d'un capteur radar latéral arrière sur le véhicule a été effectué.
  - Il y a une grande accumulation de neige ou de glace sur le pare-chocs arrière à proximité d'un capteur radar latéral arrière.
  - La conduite sur des routes enneigées pendant de longues périodes.
  - La température à proximité des capteurs radar devient très chaude du fait de rouler durant de longues montées pendant l'été.
  - La tension de la batterie a diminué.
- Dans les conditions suivantes, le capteur radar latéral arrière ne peut pas détecter des objets cibles ou il peut être difficile de les détecter.

- La zone de détection du capteur radar latéral arrière est obstruée par un mur ou un véhicule stationné à proximité. (Faire marche arrière avec le véhicule jusqu'à une position où la zone de détection du capteur radar n'est plus obstruée.)

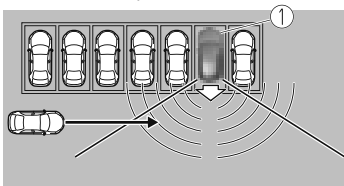

1. Votre véhicule

- Un véhicule s'approche directement à partir de l'arrière de votre véhicule.

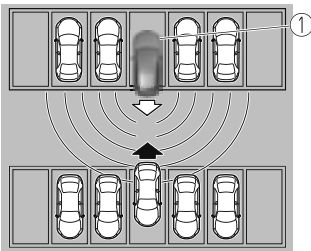

1. Votre véhicule

- Le véhicule est stationné sur une pente.

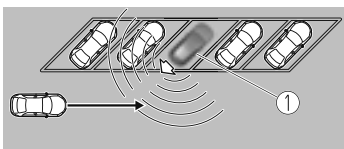

1. Votre véhicule

- Un véhicule approche en sens inverse sur une forte pente.

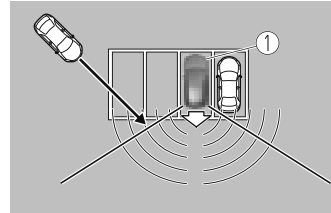

1. Votre véhicule

- Tout de suite après que le système SBS-RC devient opérationnel en utilisant la fonction de personnalisation.
- Interférences d'ondes radio provenant d'un capteur radar installé sur un véhicule garé à proximité.
- Désactiver le système SBS-RC tandis que vous tirez une remorque ou un accessoire comme un porte-vélos installé à l'arrière du véhicule. Sinon, les ondes radio du radar seront bloquées ce qui entraînera un mauvais fonctionnement du système.
- Dans les cas suivants, un radar arrière et une caméra arrière peuvent détecter quelque chose comme une obstruction cible qui pourrait faire fonctionner le système SBS-RC.
  - Il y a des rideaux suspendus, des poteaux de portail tels que les barrières de péage et les passages à niveau.
  - Lorsque vous roulez près d'objets tels que des feuillages, des barrières, des véhicules, des murs et des clôtures le long d'une route.
  - Lors de la conduite hors route dans des zones où se trouve de l'herbe et du fourrage.
  - En passant à travers des portails bas ou étroits, des machines de lavage de voiture, et des tunnels.

- Une remorque est raccordée.
- Lorsqu'un porte-vélos est monté à l'arrière (porte-vélos d'attelage).
- **(Boîte de vitesses manuelle)**  
Si le véhicule est arrêté suite à l'opération du système SBS-RC et que la pédale d'embrayage n'est pas enfoncée, le moteur s'arrête.
- Lorsque le système est actif, l'utilisateur est notifié par l'affichage multi-informations.
- Le bip d'alerte de collision retentit par intermittence tandis que le frein SBS-RC fonctionne.
- Si la fonction SBS-RC arrête le véhicule et que la pédale de frein n'est pas enfoncée, le message "Freinage urgence activé. Enfoncer pédale de frein pr maintenir l'arrêt" s'affiche après environ 2 secondes et le frein SBS-RC est libéré automatiquement.

#### ▼ Avertissement de collision

S'il existe une possibilité de collision, l'avertissement sonore de collision retentit en continu et un avertissement apparaît sur l'affichage de conduite active et sur l'affichage multi-informations.

#### Affichage multi-informations

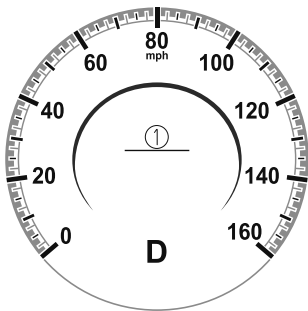

1. Le message "FREINEZ!" est affiché

#### Affichage de conduite active

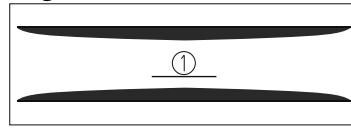

1. Le message "FREINEZ!" est affiché

#### ▼ Arrêt du fonctionnement du système d'assistance au freinage intelligent [circulation transversale à l'arrière] (SBS-RC)

Il est possible de désactiver le système SBS-RC.

Se référer à la section Paramètres dans le manuel d'utilisation de Mazda Connect.

Lorsque le système SBS-RC est annulé, le témoin SBS OFF s'allume.



#### REMARQUE

Lorsque le système SBS-RC est annulé, le système d'aide au freinage intelligent [arrière] (SBS-R) est également annulé.



## Moniteur de vue à 360°\*

### ▼ Moniteur de vue à 360°

Le moniteur de vue à 360° est doté des fonctions suivantes qui aident le conducteur à vérifier la zone autour du véhicule à l'aide de diverses indications sur l'affichage central et d'un avertissement sonore lorsque le véhicule roule à basse vitesse ou lors du stationnement.

#### • Vue de dessus

La vue de dessus affiche une image aérienne du véhicule sur l'affichage central en combinant les images prises par les 4 caméras placées de tous les côtés du véhicule. La vue de dessus s'affiche sur le côté droit de l'écran lorsque l'écran de vue avant ou arrière est affiché. La vue de dessus aide le conducteur à vérifier la zone autour du véhicule lorsque celui-ci avance ou recule.

#### • Vue avant/Vue avant grand angle

L'image de l'avant du véhicule apparaît sur l'affichage central. La vue avant aide le conducteur à vérifier l'avant du véhicule en affichant des lignes de guidage sur l'image affichée prise à l'avant du véhicule.

#### • Vue de côté

Les images prises des côtés avant gauche et droit du véhicule apparaissent sur l'affichage central. La vue latérale aide le conducteur à vérifier les côtés avant du véhicule en affichant des lignes de guidage sur l'image affichée prise des côtés gauche et droit de l'avant du véhicule.

#### • Vue arrière/Vue arrière grand angle

L'image de l'arrière du véhicule apparaît sur l'affichage central. L'image de l'arrière aide le conducteur à vérifier l'arrière du véhicule en affichant des lignes de guidage sur l'image affichée prise à l'arrière du véhicule.

#### • Capteur de stationnement

S'il y a des obstructions près du véhicule lorsque la vue de dessus/vue latérale est affichée, une indication de détection d'obstruction apparaît au niveau du pare-chocs sur l'affichage central. Les capteurs de stationnement utilisent des capteurs ultrasoniques pour détecter les obstructions autour du véhicule lorsque ce dernier roule à basse vitesse, par exemple lors du stationnement en garage ou en parallèle, et avertissent le conducteur de la distance approximative entre le véhicule et l'obstruction environnante en émettant un son et en affichant une indication de détection d'obstruction.

Se référer à Système de capteurs de stationnement à la page 4-250.

· **Alerte de circulation transversale à l'avant (FCTA)**

S'il existe un risque de collision avec un véhicule en approche alors que la vue avant/vue avant grand angle/vue latérale est affichée, un avertissement apparaît sur l'affichage central.

L'Alerte de circulation transversale à l'avant (FCTA) est conçue pour aider le conducteur à vérifier les deux côtés du véhicule lorsque le véhicule entre dans une intersection.

Se reporter à Alerte de circulation transversale à l'avant (FCTA) à la page 4-123.

· **Alerte de circulation transversale à l'arrière (RCTA)**

S'il existe un risque de collision avec un véhicule en approche alors que la vue arrière/vue arrière grand angle est affichée, un avertissement apparaît sur l'affichage central.

L'alerte de circulation transversale à l'arrière (RCTA) utilise un capteur radar latéral arrière pour détecter les véhicules qui s'approchent des côtés arrière gauche et droit du véhicule, et elle aide le conducteur à vérifier l'arrière du véhicule pendant qu'il recule en faisant clignoter les voyants de surveillance des angles morts (BSM) et en émettant un avertissement sonore.

Se reporter à Alerte de circulation transversale à l'arrière (RCTA) à la page 4-127.

**Portée du moniteur de vue à 360°**

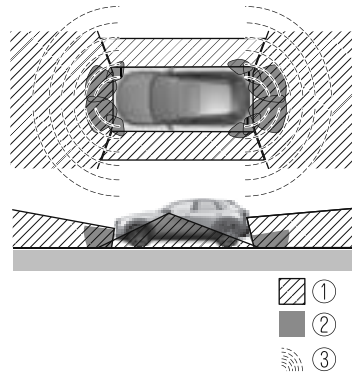

1. Caméras
2. Capteurs ultrasoniques
3. Capteurs de radar latéral arrière/avant

**⚠ PRUDENCE**

**Toujours vérifier la sécurité des alentours du véhicule avec les rétroviseurs et directement avec les yeux pendant la conduite :**

Le moniteur de vue à 360° est un dispositif auxiliaire qui aide le conducteur à vérifier la sécurité des alentours du véhicule.

La portée des caméras et la capacité de détection des capteurs sont limitées. Par exemple, les zones en noir à l'avant et à l'arrière de l'image du véhicule et les zones où les images des caméras se rejoignent sont des angles morts pouvant cacher une obstruction. En outre, les lignes de largeur étendues et les lignes de trajectoire anticipée du véhicule doivent uniquement servir de référence, les images à l'écran peuvent différer des conditions réelles.

 **ATTENTION**

- Ne pas utiliser le moniteur de vue à 360° dans l'une des conditions suivantes.
  - Routes verglacées ou enneigées.
  - Des chaînes de roues ou une roue de secours temporaire sont installées.
  - Les portières avant ou arrière ne sont pas complètement fermées.
  - Le véhicule est sur une route en pente.
  - Les rétroviseurs extérieurs sont rabattus.
- Ne pas cogner la caméra avant/arrière, le pare-chocs avant, le hayon et les rétroviseurs extérieurs. La position de la caméra ou l'angle d'installation peut changer.
- Les caméras sont étanches. Ne pas démonter, modifier ou retirer une caméra.
- Le couvercle des caméras est en plastique dur, ne pas appliquer de décapant pour film d'huile, de solvants organiques, de cire ou d'agents de revêtement. Si l'un de ces agents entre en contact avec le couvercle d'une caméra, l'essuyer immédiatement à l'aide d'un chiffon doux.
- Ne pas frotter vivement ni nettoyer la lentille de la caméra avec un matériau abrasif ou une brosse dure. Cela pourrait rayer la lentille de la caméra et affecter négativement les images.
- S'adresser à un concessionnaire agréé Mazda pour faire réparer, peindre ou remplacer la caméra avant/arrière, le pare-chocs avant, le hayon et les rétroviseurs extérieurs.

- Respecter les mises en garde suivantes pour vous assurer que le moniteur de vue à 360° fonctionne normalement.
  - Ne pas modifier les suspensions du véhicule ni abaisser ou surélever la carrosserie du véhicule.
  - Toujours utiliser des pneus du type et de la taille spécifiés pour l'avant et l'arrière. S'adresser à un concessionnaire agréé Mazda pour le remplacement des pneus.
- Lorsque l'affichage est froid, les images peuvent laisser des traces ou l'écran peut être plus sombre que d'habitude, ce qui rend difficile la vérification des alentours du véhicule. Toujours vérifier visuellement la sécurité à l'avant du véhicule lors de la conduite.
- La méthode de stationnement/arrêt du véhicule à l'aide du moniteur de vue à 360° diffère selon les conditions routières et l'état du véhicule. Le moment et la façon de tourner le volant varient en fonction de la situation, c'est pourquoi il convient de toujours vérifier les alentours du véhicule directement avec les yeux lors de l'utilisation du système.  
De plus, avant d'utiliser le système, toujours s'assurer que le véhicule peut être garé/arrêté dans l'espace de stationnement/arrêt.

**REMARQUE**

- S'il y a des gouttelettes d'eau, de la neige ou de la boue sur la lentille de la caméra, essuyer avec un chiffon doux. Si la lentille de la caméra est particulièrement sale, la laver avec un détergent doux.

- Si la lentille de la caméra est touchée ou qu'il y a de la poussière dessus, cela peut affecter l'image de l'écran. Essuyer la lentille en utilisant un chiffon doux.
- Si l'endroit où la caméra est installée, comme le pare-chocs avant, le hayon ou les rétroviseurs extérieurs, a été endommagé lors d'un accident de voiture, la caméra (position, angle d'installation) peut avoir changé. Toujours s'adresser à un concessionnaire agréé Mazda pour faire inspecter le véhicule.
- Si la caméra est soumise à des variations de température excessives, par exemple en versant de l'eau chaude sur la caméra par temps froid, le moniteur de vue à 360° risque de ne pas fonctionner normalement.
- Si le véhicule est conduit par temps froid et que la température de la caméra diminue, la vue de dessus et la vue latérale peuvent devenir floues. Ceci n'indique toutefois pas une anomalie. Si le véhicule est arrêté pendant un certain temps et que la température de la caméra augmente, la vue de dessus et la vue latérale redeviennent normales.
- Si la tension de la batterie est faible, l'écran peut être temporairement difficile à voir, mais cela n'indique pas un problème.
- Le moniteur de vue à 360° présente des limites. Les objets situés sous le pare-chocs ou à proximité des deux extrémités du pare-chocs ne peuvent pas être affichés.
- Les obstructions situées au-dessus de la plage d'image supérieure de la caméra ne sont pas affichées.
- Dans les conditions suivantes, l'écran peut être difficile à voir, mais cela n'indique pas un problème.
  - La température près de la lentille est élevée/basse.
  - Conditions pluvieuses, gouttelettes d'eau sur la caméra ou humidité élevée.
  - Boue ou corps étrangers près de la caméra.
  - Une lumière extrêmement vive, telle que la lumière du soleil ou des phares, frappe directement la lentille de la caméra.
  - Les environs sont éclairés par des lumières de véhicules, des lumières fluorescentes ou des lumières à DEL (l'écran peut clignoter).
  - Des points noirs ou blancs extrêmement petits apparaissent à l'écran (des points peuvent clignoter).
- Étant donné que la caméra du moniteur de vue à 360° utilise une lentille spéciale, la distance affichée à l'écran diffère de la distance réelle.
- Les obstructions affichées à l'écran peuvent apparaître différemment qu'en réalité. (Les obstructions peuvent sembler être tombées, plus grandes ou plus longues qu'elles ne le sont réellement.)
- Ne pas apposer d'autocollants sur une caméra ou dans la zone autour de celle-ci. De plus, ne pas installer d'accessoires ni de plaque d'immatriculation à chiffres/ caractères éclairés autour d'une caméra. Sinon, la caméra risque de ne pas afficher correctement les conditions environnantes.
- Les images qui apparaissent sur l'écran d'affichage des images provenant de la caméra du moniteur de vue à 360° sont des images inversées (images en miroir).
- **Informations sur les logiciels libres/ open source**

Ce produit comprend des sources libres/ouvertes. Des informations sur les licences et le code source sont disponibles à l'URL suivante.  
<https://www.denso.com/global/en/opensource/svss/mazda/>

▼ Types d'images affichées à l'écran

Vue de dessus / Vue avant

Affiche une image de la zone autour du véhicule et de l'avant du véhicule.

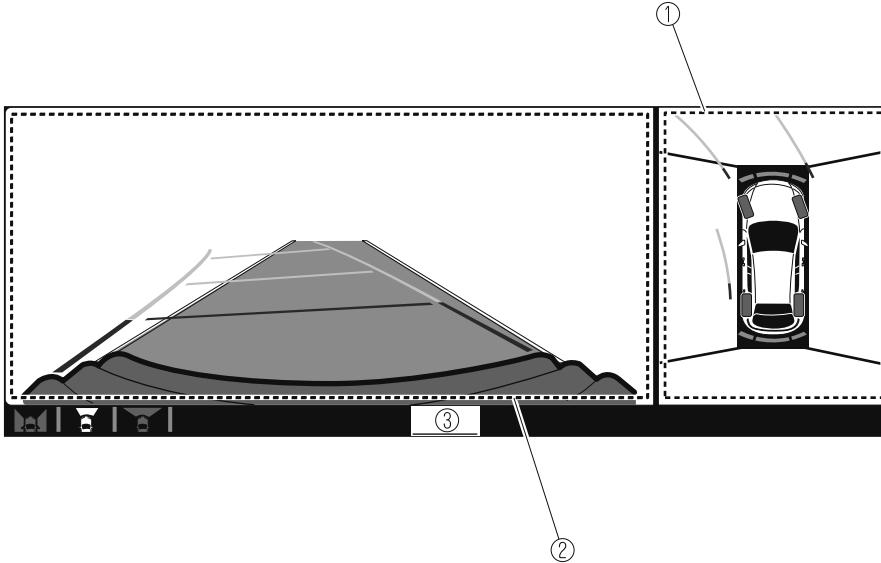

1. Écran de vue de dessus
2. Écran de vue avant
3. Le message "Vérifier si les environs sont sécuritaires." est affiché

### Vue de dessus/Vue avant grand angle

Affiche une image de la zone autour du véhicule et de l'avant du véhicule (zone large).

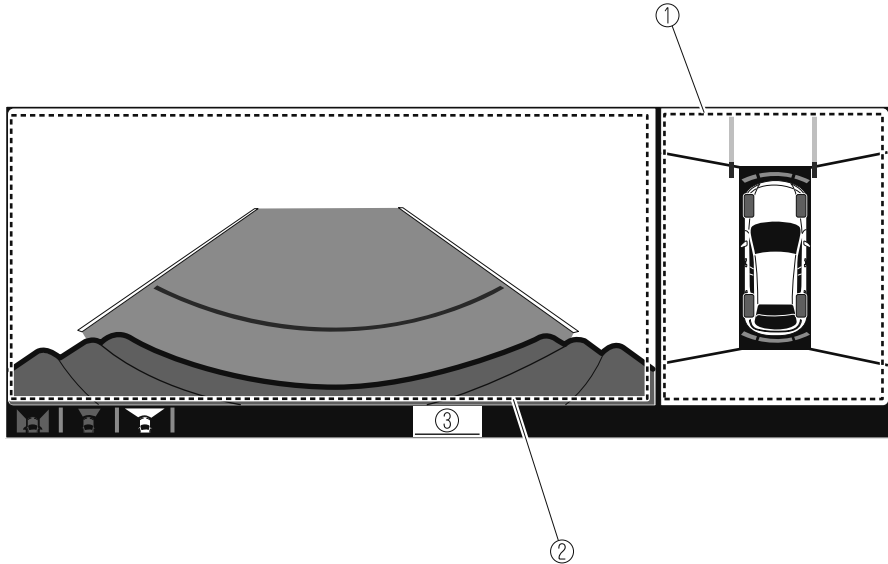

1. Écran de vue de dessus
2. Écran de vue avant grand angle
3. Le message "Vérifier si les environs sont sécuritaires." est affiché

### Vue de côté

Affiche une image des côtés gauche et droit du véhicule.

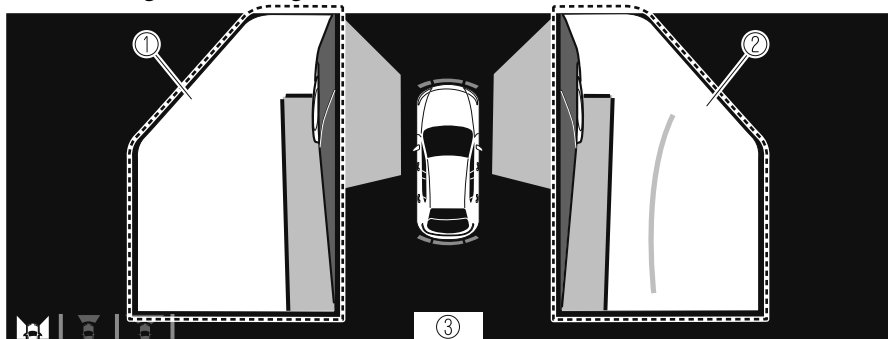

1. Écran de vue du côté gauche
2. Écran de vue du côté droit

3. Le message "Vérifier si les environs sont sécuritaires." est affiché

**Vue de dessus/Vue arrière**

Affiche une image de la zone autour du véhicule et de l'arrière du véhicule.

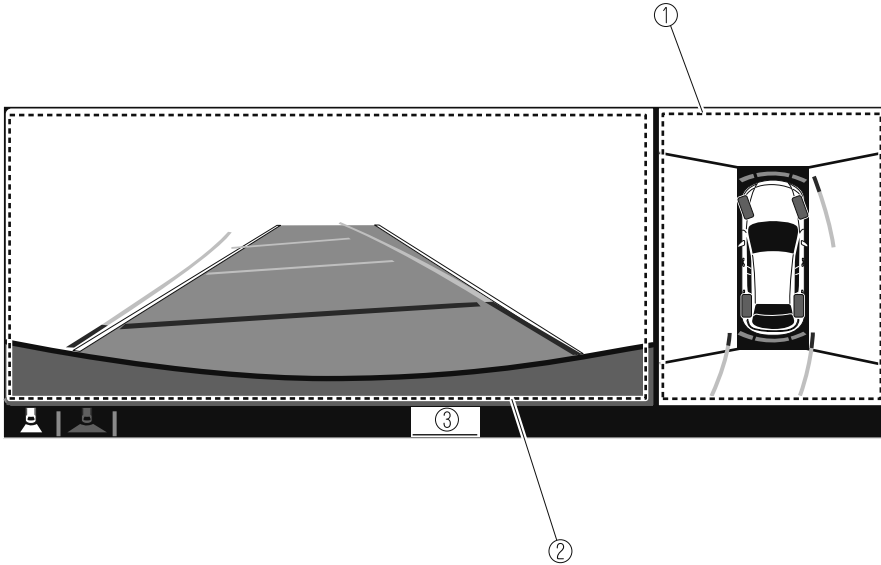

1. Écran de vue de dessus
2. Écran de vue arrière
3. Le message "Vérifier si les environs sont sécuritaires." est affiché



### Vue de dessus/Vue arrière grand angle

Affiche une image de la zone autour du véhicule et de l'arrière du véhicule (zone large).

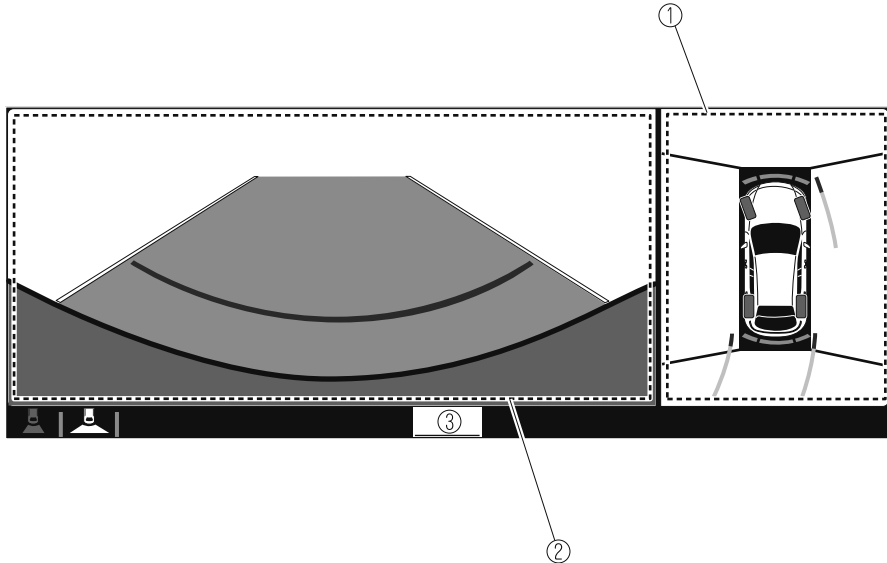

1. Écran de vue de dessus
2. Écran de vue arrière grand angle
3. Le message "Vérifier si les environs sont sécuritaires." est affiché

#### ▼ Comment utiliser le système

### Vue de dessus/Vue avant, vue de dessus/vue avant grand angle, vue latérale

#### Indication

Les images sont affichées à l'écran lorsque vous appuyez sur l'interrupteur du Moniteur de vue à 360° et que toutes les conditions suivantes remplies.

- Le contacteur est activé.

- Le levier de changement de vitesses/levier sélecteur n'est pas en position R.



### Changement d'affichage

L'écran affiché peut être modifié à chaque fois que l'interrupteur du moniteur de vue à 360° est enfoncé.

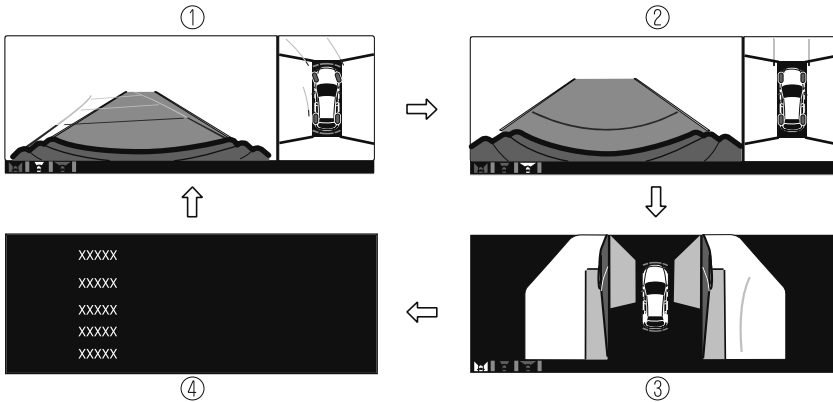

1. Vue de dessus/Vue avant
2. Vue de dessus/Vue avant grand angle
3. Vue de côté
4. Écran d'accueil

### REMARQUE

- Lorsque le levier de changement de vitesses/levier sélecteur est en position R, l'écran affiché ne bascule pas sur la vue de dessus/vue avant, vue de dessus/vue avant grand angle ou la vue latérale.
- L'affichage de la vue de dessus/vue avant, de la vue de dessus/vue avant grand angle ou de la vue latérale s'arrête, même lorsque les conditions d'affichage sont remplies, si l'une des conditions d'affichage suivantes se produit.
  - Lorsqu'un interrupteur est actionné autour du bouton de commande.

- **(Boîte de vitesses manuelle)**  
Le frein de stationnement est enclenché.
- **(Boîte de vitesses automatique)**  
Le levier sélecteur est déplacé en position P (affiché lorsque le levier sélecteur est sur une position autre que P).
- **(Affiché lorsque la vitesse du véhicule est inférieure à 15 km/h (9,3 mi/h))**
  - 4 minutes et 30 secondes se sont écoulées.
  - La vitesse du véhicule est d'environ 15 km/h (9,3 mi/h) ou plus.
- **(Affiché lorsque la vitesse du véhicule est d'environ 15 km/h (9,3 mi/h) ou plus)**
  - La vitesse du véhicule est d'environ 15 km/h (9,3 mi/h) ou plus après que 8 secondes se sont écoulées depuis que l'interrupteur du moniteur de vue à 360° a été enfoncé.
  - 4 minutes et 22 secondes se sont écoulées depuis le moment où le véhicule roulait à moins de 15 km/h (9,3 mi/h) après que 8 secondes s'étaient écoulées depuis que l'interrupteur du moniteur de vue à 360° avait été enfoncé.
- Les réglages du moniteur de vue à 360° peuvent être modifiés de la manière suivante.  
Se référer à la section Paramètres dans le manuel d'utilisation de Mazda Connect.
  - Affichage automatique du moniteur de vue à 360° lorsque le capteur ultrasonique détecte une obstruction.
  - Affichage automatique du moniteur de vue à 360° lorsque le contacteur est positionné sur ON.
  - Niveau de priorité de l'écran au lancement du système.

### **Vue de dessus/vue arrière, vue de dessus/vue arrière grand angle**

La vue de dessus/vue arrière, vue de dessus/vue arrière grand angle s'affiche lorsque toutes les conditions suivantes sont remplies.

- Le contacteur est activé.
- Le levier de changement de vitesses/levier sélecteur est en position R.

### **Changement d'affichage**

L'écran affiché peut être modifié à chaque fois que l'interrupteur du moniteur de vue à 360° est enfoncé.

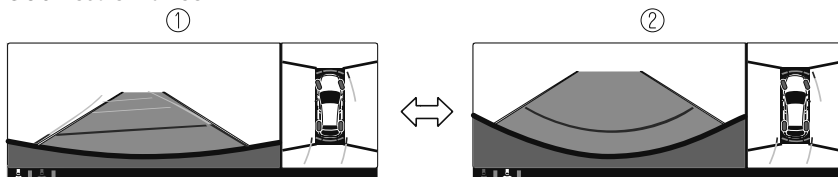

1. Vue de dessus/Vue arrière
2. Vue de dessus/Vue arrière grand angle

## REMARQUE

- La vue de dessus/vue arrière et la vue de dessus/vue arrière grand angle s'affichent automatiquement, que l'interrupteur du moniteur de vue à 360° soit activé ou désactivé, lorsque vous déplacez le levier de changement de vitesses/levier sélecteur en position R.
- La vue de dessus/vue arrière et la vue de dessus/vue arrière grand angle affichent l'écran précédemment affiché.
- Il est possible de modifier le réglage de manière à afficher la vue de dessus/vue avant lors du passage de la marche arrière à une marche avant sans actionner l'interrupteur du moniteur de vue à 360°, afin de vérifier l'avant du véhicule pendant le stationnement parallèle.  
Se référer à la section Paramètres dans le manuel d'utilisation de Mazda Connect.

## Fonctionnement de l'écran/icône



**Toujours arrêter le véhicule pour régler la qualité d'image du moniteur de vue à 360°.**

Ne pas régler la qualité d'image du moniteur de vue à 360° pendant la conduite. Si vous réglez la qualité d'image du moniteur de vue à 360° (comme la luminosité, le contraste, le ton et la densité des couleurs) en conduisant, vous pourriez provoquer un accident.

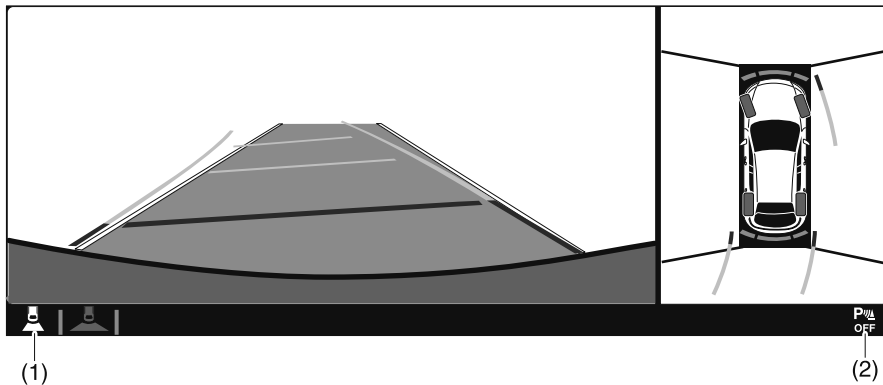

	Affichage/Icône	Contenu
(1)	Icône d'état de vue	Indique quelle image est affichée parmi la vue avant/vue avant grand angle/vue latérale/vue arrière/vue arrière grand angle.
(2)	Icône d'état du capteur de stationnement	Indique que le capteur de stationnement a un problème ou qu'il est éteint.

### ▼ Vue de dessus/Vue avant

Utilisez la vue de dessus/vue avant pour vous aider à vérifier la sécurité de la zone environnante lors du démarrage, du stationnement ou de l'arrêt du véhicule.

#### Plage d'affichage

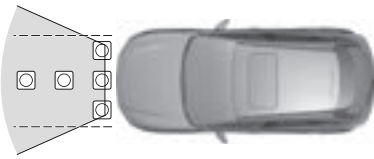
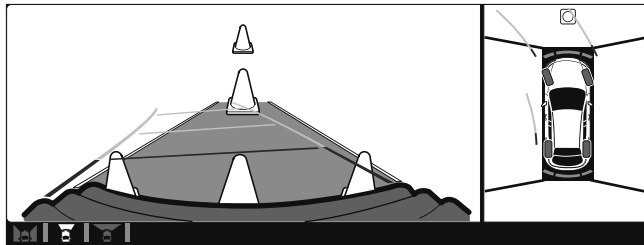

#### 1. Objet cible

#### REMARQUE

- Sur l'écran de vue de dessus, les zones en noir à l'avant et à l'arrière de l'image du véhicule et les zones où les images des caméras se rejoignent sont des angles morts.
- Étant donné que les images affichées sur l'écran de vue de dessus sont traitées à partir de chaque caméra, l'écran de vue de dessus peut s'afficher de la manière suivante.
  - Si une image contenant un objet d'une couleur bien visible est captée par l'une des caméras, la zone d'écran de chaque caméra peut être affectée et s'afficher dans cette couleur.
  - Les obstructions affichées dans la vue avant peuvent ne pas s'afficher sur l'écran de vue de dessus.
  - Si la position ou l'angle d'une caméra change en raison de l'inclinaison du véhicule, l'image peut sembler déformée.
  - Les lignes sur la route peuvent sembler déformées au niveau des zones où les images des caméras se rejoignent.
  - La zone d'écran de chaque caméra peut apparaître claire/foncée selon le niveau d'éclairage autour de l'une des caméras.

**Affichage de l'écran**

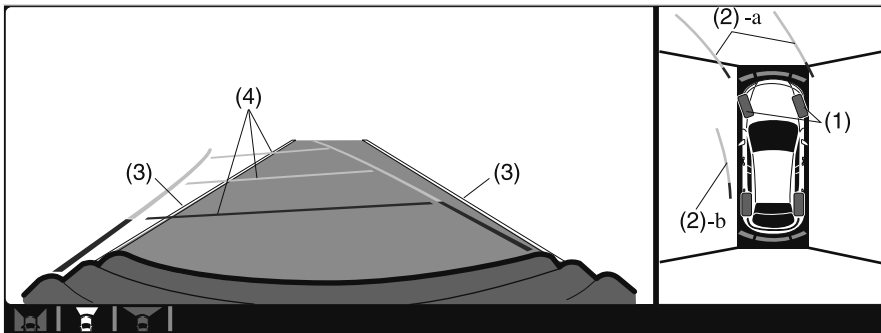

	Affichage/Icône	Contenu
(1)	Icône de roue	Indique la direction des roues. Se déplace en même temps que le volant.
(2)	Lignes de trajectoire anticipée du véhicule (jaunes et rouges)	Indique approximativement la trajectoire anticipée du véhicule. Se déplace en même temps que le volant. a) Indique la trajectoire que devrait suivre l'extrémité avant du pare-chocs. b) Indique la trajectoire que devrait suivre le côté intérieur du véhicule.
(3)	Lignes de largeur étendues du véhicule (bleues)	Indique approximativement la largeur du véhicule.
(4)	Lignes de guidage de distance sur la trajectoire anticipée du véhicule (jaunes et rouges)	Indique la distance (à partir de l'extrémité avant du pare-chocs) devant le véhicule. <ul style="list-style-type: none"> <li>• La ligne rouge indique le point situé à environ 0,5 m (19 po) de l'extrémité avant du pare-chocs.</li> <li>• Les lignes jaunes indiquent les points situés à environ 1,0 m (39 in) et 2,0 m (78 in) de l'extrémité avant du pare-chocs.</li> </ul>

**ATTENTION**

La portée de détection du capteur de stationnement est limitée. Par exemple, les obstructions se rapprochant sur le côté et les objets de faible hauteur peuvent ne pas être détectés. Toujours vérifier visuellement la sécurité du véhicule lors de la conduite.

Pour plus de détails, se référer à l'avertissement sonore et à l'indication de détection d'obstruction du capteur de stationnement.

Se référer à Système de capteurs de stationnement à la page 4-250.

### REMARQUE

Il est possible de modifier le réglage de manière à masquer les lignes de trajectoire anticipée du véhicule.

Se référer à la section Paramètres dans le manuel d'utilisation de Mazda Connect.

### Comment utiliser la fonction de lignes de trajectoire anticipée du véhicule

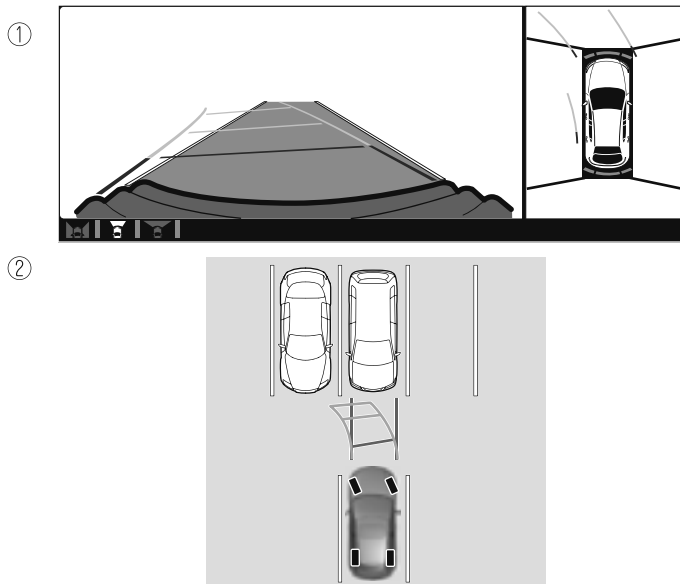

1. (Affichage à l'écran)
2. (Condition réelle)

Veiller à ce qu'il n'y ait pas d'obstructions sur les lignes de trajectoire anticipée du véhicule.

Conduire le véhicule vers l'avant en tournant le volant de façon à ce qu'aucune obstruction ne se trouve sur les lignes de trajectoire anticipée.

#### ▼ Vue de dessus/Vue avant grand angle

Utilisez la vue de dessus/vue avant grand angle pour vous aider à vérifier la sécurité de la zone environnante lors du démarrage et du passage à une intersection en T ou d'une intersection ordinaire.

## Plage d'affichage

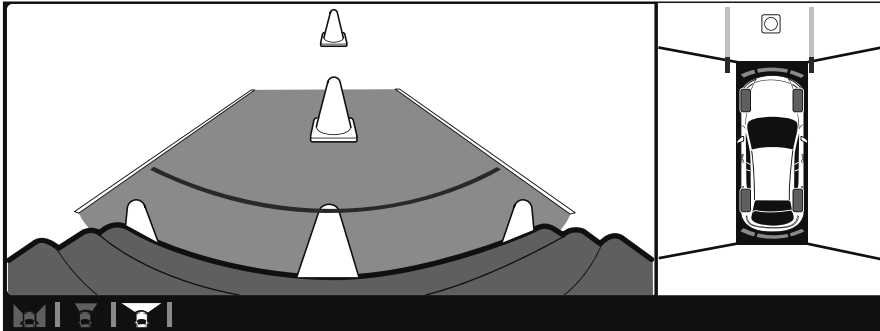

### 1. Objet cible

#### REMARQUE

- Sur l'écran de vue de dessus, les zones en noir à l'avant et à l'arrière de l'image du véhicule et les zones où les images des caméras se rejoignent sont des angles morts.
- Étant donné que les images affichées sur l'écran de vue de dessus sont traitées à partir de chaque caméra, l'écran de vue de dessus peut s'afficher de la manière suivante.
  - Si une image contenant un objet d'une couleur bien visible est captée par l'une des caméras, la zone d'écran de chaque caméra peut être affectée et s'afficher dans cette couleur.
  - Les obstructions affichées dans la vue avant peuvent ne pas s'afficher sur l'écran de vue de dessus.
  - Si la position ou l'angle d'une caméra change en raison de l'inclinaison du véhicule, l'image peut sembler déformée.
  - Les lignes sur la route peuvent sembler déformées au niveau des zones où les images des caméras se rejoignent.
  - La zone d'écran de chaque caméra peut apparaître claire/foncée selon le niveau d'éclairage autour de l'une des caméras.



## Affichage de l'écran

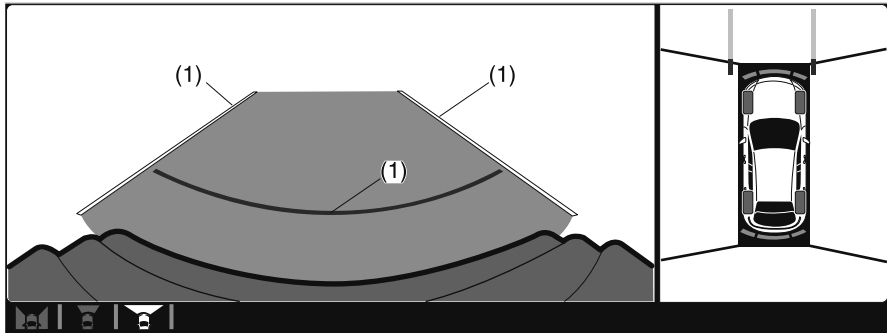

	Affichage/Icône	Contenu
(1)	Lignes de largeur étendues du véhicule et lignes de guidage de distance (bleues et rouges)	Indique approximativement la largeur du véhicule et la distance (à partir de l'extrémité avant du pare-chocs) devant le véhicule. <ul style="list-style-type: none"> <li>• Les lignes rouges indiquent les points situés à environ 0,5 m (19 po) de l'extrémité avant du pare-chocs.</li> </ul>

### REMARQUE

L'écran de vue avant grand angle affiche une image de l'avant du véhicule sous un grand angle et corrige l'image pour aider à détecter les obstructions qui s'approchent par les côtés. Par conséquent, cette vue diffère de la vue réelle.

### ▼ Vue latérale

Utilisez la vue latérale pour vous aider à vérifier la sécurité de la zone environnante lors du démarrage, du stationnement ou de l'arrêt du véhicule.

**Plage d'affichage**

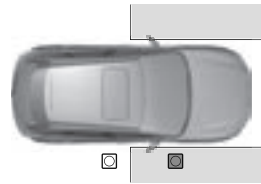
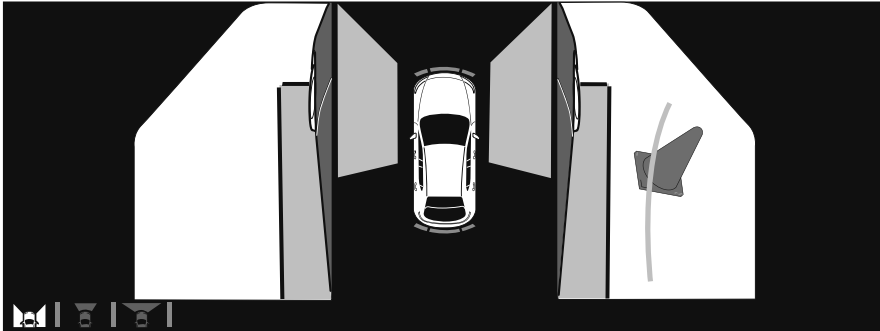

**1. Objet cible**

**Affichage de l'écran**

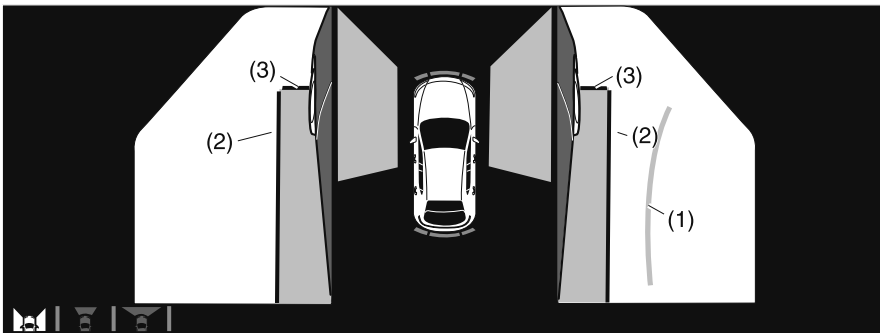

	<b>Affichage/Icône</b>	<b>Contenu</b>
(1)	Lignes de trajectoire anticipée du véhicule (jaunes)	Indique approximativement la trajectoire anticipée du véhicule. Se déplace en même temps que le volant. Les lignes de trajectoire anticipée du véhicule (jaune) indiquent la trajectoire que devrait suivre le côté intérieur du véhicule.

	Affichage/Icône	Contenu
(2)	Lignes de guidage parallèle du véhicule (bleues)	Indique la largeur approximative du véhicule, en incluant les rétroviseurs extérieurs.
(3)	Lignes de guidage d'extrémité avant du véhicule (bleues)	Indique le point situé à environ 0,25 m (9,84 po) de l'extrémité avant du véhicule (extrémité avant du pare-chocs).

### REMARQUE

Il est possible de modifier le réglage de manière à masquer les lignes de trajectoire anticipée du véhicule.

Se référer à la section Paramètres dans le manuel d'utilisation de Mazda Connect.

### Comment utiliser la fonction de lignes de trajectoire anticipée du véhicule

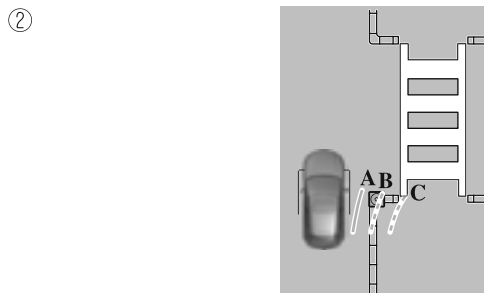
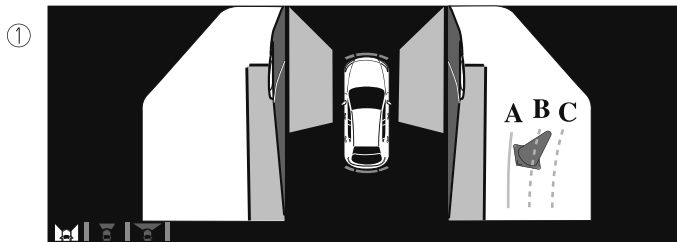

1. (Affichage à l'écran)
2. (Condition réelle)

Veiller à ce qu'il n'y ait pas d'obstructions sur les lignes de trajectoire anticipée du véhicule.

Tourner le volant de manière à ce que les lignes de trajectoire anticipée du véhicule se déplacent à l'intérieur de l'obstruction (A) et faites avancer le véhicule jusqu'à franchir l'obstruction.

Si les lignes de trajectoire anticipée du véhicule se trouvent sur une obstruction (B) ou à l'extérieur de l'obstruction (C), le véhicule peut heurter l'obstruction en tournant brusquement le volant.

**⚠ ATTENTION**

- La portée de détection du capteur de stationnement est limitée. Par exemple, les obstructions se rapprochant sur le côté et les objets de faible hauteur peuvent ne pas être détectés. Toujours vérifier visuellement la sécurité du véhicule lors de la conduite.  
Pour plus de détails, se référer à l'avertissement sonore et à l'indication de détection d'obstruction du capteur de stationnement.  
Se référer à Système de capteurs de stationnement à la page 4-250.
- Ne plus tourner le volant avant que le véhicule n'ait franchi l'obstruction, même si celle-ci n'est pas visible sur la vue latérale. En tournant davantage le volant, le véhicule risque de heurter l'obstruction s'il tourne brusquement.

**REMARQUE**

- Étant donné qu'il peut y avoir une différence entre l'image affichée à l'écran et les conditions réelles, toujours vérifier la sécurité de la zone environnante en utilisant les rétroviseurs et directement avec les yeux pendant la conduite.
- Même si l'objet affiché à l'écran, comme un trottoir ou une ligne de division d'une place de stationnement, et les lignes de guidage parallèle du véhicule semblent parallèles, il se peut qu'ils ne le soient pas.

**▼ Vue de dessus/Vue arrière**

Utilisez la vue de dessus/vue arrière pour vous aider à vérifier la sécurité de la zone environnante lors du démarrage, du stationnement ou de l'arrêt du véhicule.

**Portée de l'image affichée**

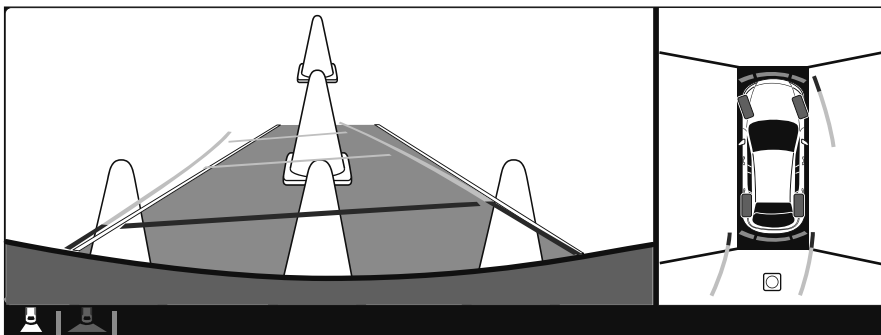

## 1. Objet cible

### REMARQUE

- Sur l'écran de vue de dessus, les zones en noir à l'avant et à l'arrière de l'image du véhicule et les zones où les images des caméras se rejoignent sont des angles morts.
- Étant donné que les images affichées sur l'écran de vue de dessus sont traitées à partir de chaque caméra, l'écran de vue de dessus peut s'afficher de la manière suivante.
  - Si une image contenant un objet d'une couleur bien visible est captée par l'une des caméras, la zone d'écran de chaque caméra peut être affectée et s'afficher dans cette couleur.
  - Les obstructions affichées dans la vue arrière peuvent ne pas s'afficher sur l'écran de vue de dessus.
  - Si la position ou l'angle d'une caméra change en raison de l'inclinaison du véhicule, l'image peut sembler déformée.
  - Les lignes sur la route peuvent sembler déformées au niveau des zones où les images des caméras se rejoignent.
  - La zone d'écran de chaque caméra peut apparaître claire/foncée selon le niveau d'éclairage autour de l'une des caméras.

### Affichage de l'écran

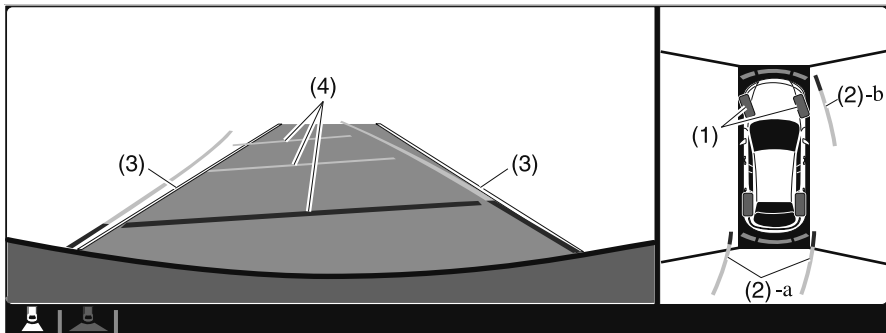

	Affichage/Icône	Contenu
(1)	Icône de roue	Indique la direction des roues. Se déplace en même temps que le volant.
(2)	Lignes de trajectoire anticipée du véhicule (jaunes et rouges)	Indique approximativement la trajectoire anticipée du véhicule. Se déplace en même temps que le volant. a) Indique la trajectoire que devrait suivre l'extrémité du pare-chocs arrière. b) Indique la trajectoire que devrait suivre le côté extérieur du véhicule.

	Affichage/Icône	Contenu
(3)	Lignes de largeur étendues du véhicule (bleues)	Ces lignes de guidage indiquent la largeur approximative du véhicule.
(4)	Lignes de guidage de distance sur la trajectoire anticipée du véhicule (jaunes et rouges)	Ces lignes de guidage indiquent la distance approximative jusqu'à un point mesuré à partir de l'arrière du véhicule (à partir de l'extrémité du pare-chocs). <ul style="list-style-type: none"><li>• La ligne rouge indique le point situé à environ 0,5 m (19 po) de l'extrémité arrière du pare-chocs.</li><li>• Les lignes jaunes indiquent les points situés à environ 1,0 m (39 in) et 2,0 m (78 in) de l'extrémité arrière du pare-chocs.</li></ul>

### REMARQUE

Il est possible de modifier le réglage de manière à masquer les lignes de trajectoire anticipée du véhicule.

Se référer à la section Paramètres dans le manuel d'utilisation de Mazda Connect.

### Comment utiliser la fonction de lignes de trajectoire anticipée du véhicule



- L'avant du véhicule pivote largement lorsque le volant est tourné en marche arrière. Maintenir une distance suffisante entre le véhicule et une obstruction.
- La portée de détection du capteur de stationnement est limitée. Par exemple, les obstructions se rapprochant sur le côté et les objets de faible hauteur peuvent ne pas être détectés. Toujours vérifier visuellement la sécurité du véhicule lors de la conduite.

Pour plus de détails, se référer à l'avertissement sonore et à l'indication de détection d'obstruction du capteur de stationnement.

Se référer à Système de capteurs de stationnement à la page 4-250.

### REMARQUE

- Comme il peut y avoir une différence entre l'image affichée à l'écran, comme indiqué ci-dessous, et les conditions réelles du stationnement, toujours vérifier la sécurité à l'arrière du véhicule et dans la zone environnante directement avec les yeux.
  - Même si l'extrémité arrière de l'espace de stationnement (ou du garage) affichée à l'écran et les lignes de guidage de distance semblent parallèles, il se peut qu'elles ne le soient pas réellement.
  - Lorsque que vous gardez le véhicule dans un espace de stationnement dont la ligne de séparation n'est située que d'un seul côté, même si la ligne de séparation et la ligne de guidage de largeur du véhicule semblent parallèles, il se peut qu'elles ne le soient pas réellement.

· Ce qui suit est un exemple de véhicule en cours de stationnement où le volant est tourné vers la gauche lors de la marche arrière du véhicule. En reculant dans un espace de stationnement en sens inverse, la direction est inversée.

1. Reculer dans l'espace de stationnement en tournant le volant de manière à ce que le véhicule pénètre au centre de l'espace de stationnement.

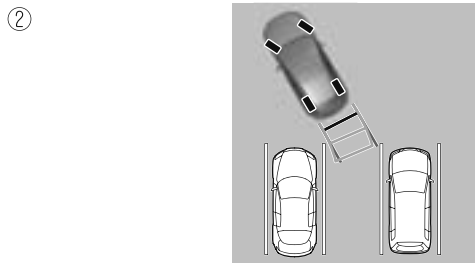
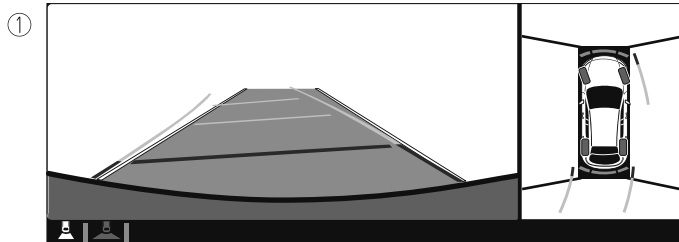

1. (Affichage à l'écran)
2. (Condition réelle)
2. Après que le véhicule a commencé à entrer dans l'espace de stationnement, s'arrêter et régler le volant de manière que les distances entre les lignes de largeur du véhicule et les côtés de l'espace de stationnement à gauche et à droite soient approximativement égales, puis continuer à reculer lentement.
3. Une fois que les lignes de largeur du véhicule et les côtés de l'espace de stationnement à gauche et à droite sont parallèles, redresser les roues et reculer lentement dans l'espace de stationnement. Continuer à vérifier la zone environnant le véhicule, puis arrêter le véhicule à la meilleure position possible.

(Si l'espace de stationnement comporte des lignes de division, vérifier si les lignes de guidage de largeur du véhicule leur sont bien parallèles.)

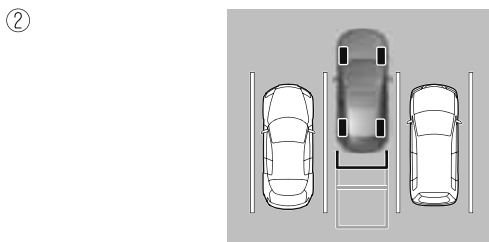
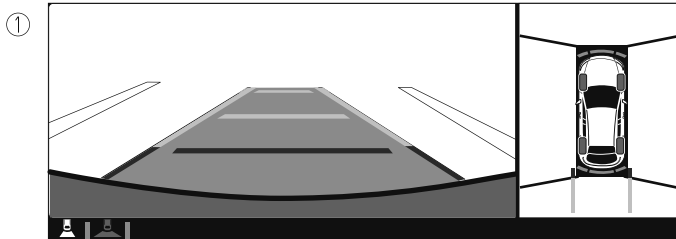

1. (Affichage à l'écran)
2. (Condition réelle)



### ▼ Vue de dessus/Vue arrière grand angle

Utilisez la vue de dessus/vue arrière grand angle pour vous aider à vérifier la sécurité de la zone environnante lors du démarrage, du stationnement ou de l'arrêt du véhicule.

#### Portée de l'image affichée

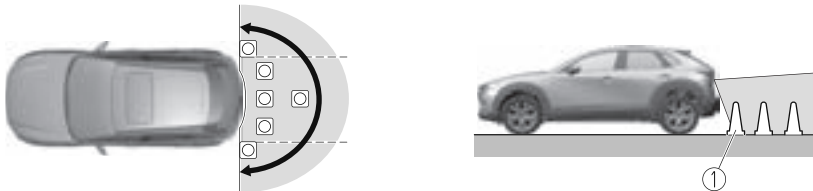
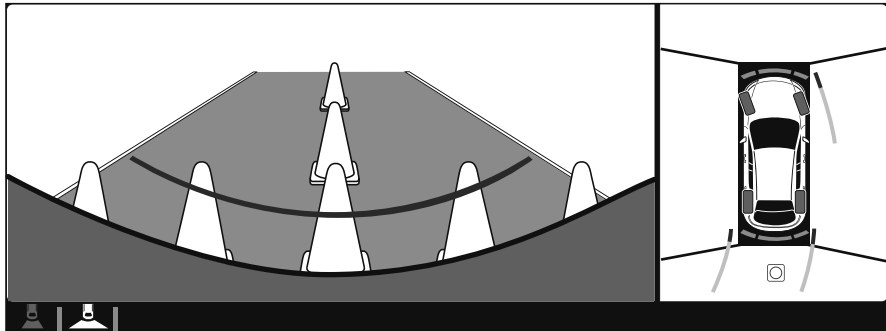

#### 1. Objet cible

#### REMARQUE

- Sur l'écran de vue de dessus, les zones en noir à l'avant et à l'arrière de l'image du véhicule et les zones où les images des caméras se rejoignent sont des angles morts.
- Étant donné que les images affichées sur l'écran de vue de dessus sont traitées à partir de chaque caméra, l'écran de vue de dessus peut s'afficher de la manière suivante.
  - Si une image contenant un objet d'une couleur bien visible est captée par l'une des caméras, la zone d'écran de chaque caméra peut être affectée et s'afficher dans cette couleur.
  - Les obstructions affichées dans la vue avant peuvent ne pas s'afficher sur l'écran de vue de dessus.
  - Si la position ou l'angle d'une caméra change en raison de l'inclinaison du véhicule, l'image peut sembler déformée.
  - Les lignes sur la route peuvent sembler déformées au niveau des zones où les images des caméras se rejoignent.
  - La zone d'écran de chaque caméra peut apparaître claire/foncée selon le niveau d'éclairage autour de l'une des caméras.

### Affichage de l'écran

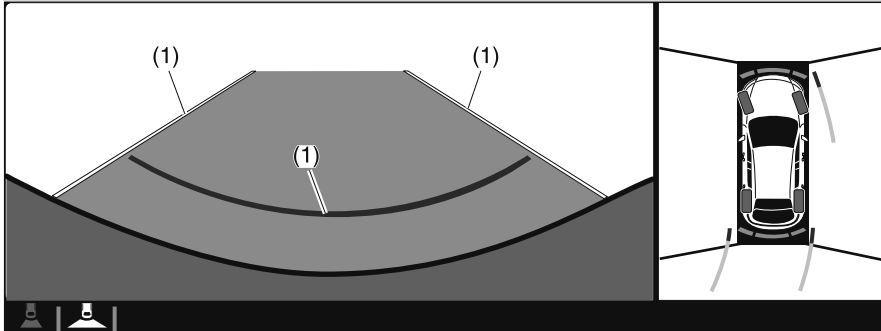

	Affichage/Icône	Contenu
(1)	Lignes de largeur étendues du véhicule et lignes de guidage de distance (bleues et rouges)	Ces lignes de guidage indiquent approximativement la largeur du véhicule et la distance jusqu'à un point mesuré à partir de l'arrière du véhicule (à partir de l'extrémité du pare-chocs). <ul style="list-style-type: none"><li>• Les lignes rouges indiquent les points situés à environ 0,5 m (19 po) de l'extrémité arrière du pare-chocs.</li></ul>

#### REMARQUE

L'écran de vue de dessus/vue arrière grand angle affiche une image de l'arrière du véhicule sous un grand angle et corrige l'image pour aider à détecter les obstructions qui s'approchent par les côtés. Par conséquent, cette vue diffère de la vue réelle.

▼ **Marge d'erreur entre la surface de la route à l'écran et la surface réelle de la route**

Il peut y avoir une certaine marge d'erreur entre la surface de la route apparaissant à l'écran et la surface réelle de la route. Une marge d'erreur dans la distance perçue pourrait conduire à un accident, soyez donc conscient des conditions suivantes qui peuvent plus facilement produire des erreurs dans la distance perçue.

**Le véhicule s'incline en raison du poids des passagers et de la cargaison.**

Si le véhicule est incliné, les obstructions détectées par une caméra peuvent apparaître plus loin ou plus près qu'elles ne le sont en réalité.

**Caméra avant**

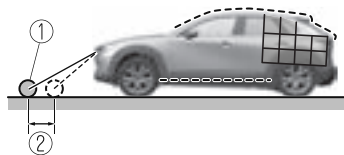

1. Obstruction
2. Marge d'erreur

**Caméra latérale**

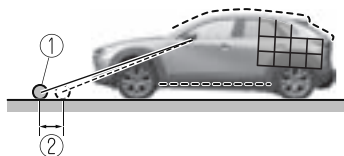

1. Obstruction
2. Marge d'erreur

**Caméra arrière**

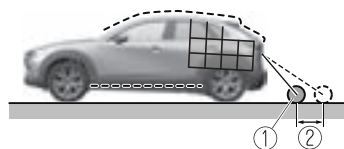

1. Obstruction
2. Marge d'erreur

**La route monte ou descend de manière abrupte à l'avant ou à l'arrière du véhicule.**

Si la route monte ou descend de manière abrupte à l'avant ou à l'arrière du véhicule, les obstructions détectées par la caméra peuvent sembler plus éloignées ou plus proches qu'elles ne le sont réellement.

**Caméra avant**

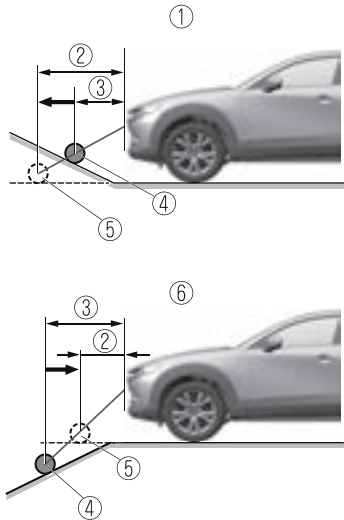

1. L'objet apparaît plus loin qu'il ne l'est en réalité
2. distance de l'obstruction visualisée à l'écran
3. distance réelle de l'obstruction par rapport au véhicule
4. Obstruction réelle
5. Obstruction apparaissant à l'écran
6. L'objet apparaît plus proche qu'il ne l'est en réalité

## Caméra latérale

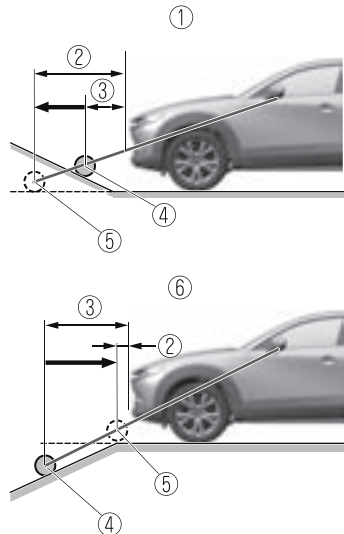

1. L'objet apparaît plus loin qu'il ne l'est en réalité
2. distance de l'obstruction visualisée à l'écran
3. distance réelle de l'obstruction par rapport au véhicule
4. Obstruction réelle
5. Obstruction apparaissant à l'écran
6. L'objet apparaît plus proche qu'il ne l'est en réalité

## Caméra arrière

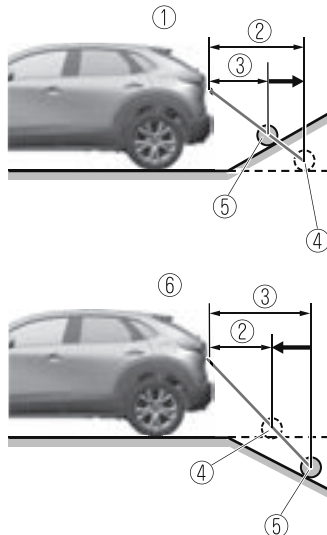

1. L'objet apparaît plus loin qu'il ne l'est en réalité
2. distance de l'obstruction visualisée à l'écran
3. distance réelle de l'obstruction par rapport au véhicule
4. Obstruction apparaissant à l'écran
5. Obstruction réelle
6. L'objet apparaît plus proche qu'il ne l'est en réalité

### REMARQUE

Si le véhicule est en pente, les obstructions détectées par la caméra peuvent apparaître plus loin ou plus près qu'elles ne le sont en réalité.

### Objet tridimensionnel à l'avant ou à l'arrière du véhicule

Étant donné que les lignes de guidage d'extrémité avant du véhicule ou les lignes de guidage de distance (caméra arrière) sont affichées sur la base d'une surface plane, la distance à l'objet en trois dimensions affichée sur l'écran est différente de la distance réelle.

### Caméra latérale

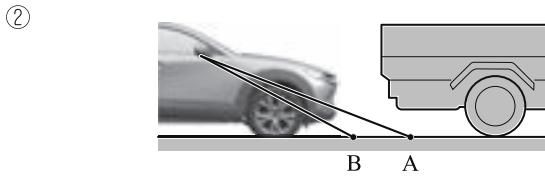
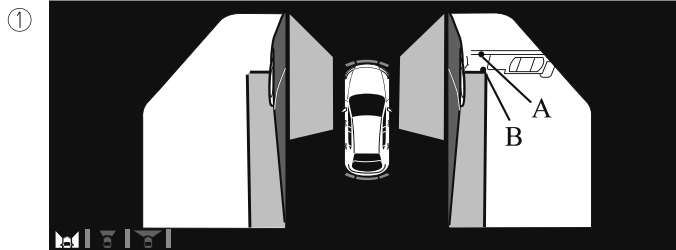

1. (Affichage à l'écran)
2. (Condition réelle)

### Caméra arrière

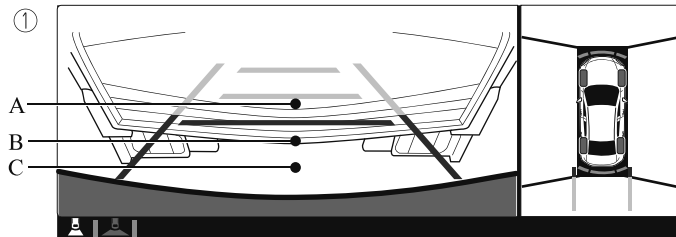

③



④

1. (Affichage à l'écran)
2. (Condition réelle)
3. Distance détectée sur l'écran  $A > B > C$
4. Distance réelle  $B > C = A$

▼ Indication de problème dans le système

Indication sur l'affichage central	Cause	Mesures correctives à prendre
"Aucun signal de la caméra." est affiché	L'unité de commande peut être endommagée.	Faire inspecter votre véhicule par un concessionnaire agréé Mazda.
L'écran est tout noir et rien n'apparaît	La caméra peut être endommagée.	



## Caméra de détection avant (FSC)\*

### ▼ Caméra de détection avant (FSC)

Votre véhicule est équipé d'une caméra de détection avant (FSC). La caméra de détection avant (FSC) est située près du rétroviseur et est utilisée par les systèmes suivants.

- Système de commande des feux de route (HBC)
- Avertisseur de changement de file (LDWS)
- Système de reconnaissance des panneaux de signalisation (TSR)
- Alerte de distance et de vitesse (DSA)
- Alerte à l'attention du conducteur (DAA)
- Commande de croisière radar Mazda (MRCC)
- Régulateur de vitesse à radar Mazda avec fonction Stop & Go (MRCC avec fonction Stop & Go)
- Système d'assistance au maintien de trajectoire (LAS)
- Assistance en cas d'embouteillage (TJA)
- Assistance au freinage intelligent (SBS)

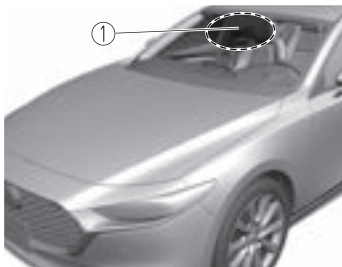

1. Caméra de détection avant (FSC)

La caméra de détection avant (FSC) détermine les conditions devant le véhicule lorsque vous voyagez de nuit et détecte les voies de circulation. La distance à laquelle la caméra de détection avant (FSC) peut détecter les objets varie selon les conditions environnantes.

### ⚠ PRUDENCE

#### Ne pas modifier la suspension:

Si la hauteur ou l'inclinaison du véhicule change, le système ne pourra pas détecter correctement les véhicules se trouvant devant vous. Ceci entraînera un dysfonctionnement ou une opération erronée du système, ce qui pourrait causer un accident grave.

### ⚠ ATTENTION

- Ne pas apposer des accessoires, des autocollants ou des films sur le pare-brise à proximité de la caméra de détection avant (FSC). Si la zone devant l'objectif de la caméra de détection avant (FSC) est obstruée, cela résultera en ce que le système ne pourra pas bien fonctionner. Par conséquent, chaque système peut ne pas fonctionner normalement ce qui pourrait résulter en un accident inattendu.
- Ne pas démonter ou modifier la caméra de détection avant (FSC). Le désassemblage ou la modification de la caméra de détection avant (FSC) provoquera une anomalie ou un fonctionnement erroné. Par conséquent, chaque système peut ne pas fonctionner normalement ce qui pourrait résulter en un accident inattendu.

- Adhérer aux mises en garde suivantes pour assurer le fonctionnement correct de la caméra de détection avant (FSC).
  - Veiller à ne pas rayer l'objectif de la caméra de détection avant (FSC) et à ce qu'elle ne se salisse pas.
  - Ne pas retirer le couvercle de la caméra de détection avant (FSC).
  - Ne pas placer d'objets reflétant la lumière sur le tableau de bord.
  - Toujours maintenir propre le verre du pare-brise autour de la caméra en éliminant les saletés ou la buée. Utiliser le dégivreur du pare-brise pour en éliminer la buée.
  - Consulter un concessionnaire agréé Mazda pour nettoyer la face intérieure du pare-brise autour de la caméra de détection avant (FSC).
  - Consulter un concessionnaire agréé Mazda avant d'effectuer des réparations autour de la caméra de détection avant (FSC).
  - La caméra de détection avant (FSC) est installée sur le pare-brise. Consulter un concessionnaire agréé Mazda pour la réparation et le remplacement de pare-brise.
  - Lors du nettoyage du pare-brise, ne pas laisser les nettoyants pour vitre ou fluides de nettoyage similaires couler sur l'objectif de la caméra de détection avant (FSC). Par ailleurs, ne pas toucher l'objectif de la caméra de détection avant (FSC).
  - Consulter un concessionnaire agréé Mazda avant d'effectuer des réparations autour du rétroviseur intérieur.
  - Consulter un concessionnaire agréé Mazda pour nettoyer l'objectif de la caméra.
- Ne pas heurter ou exercer une force considérable sur la caméra de détection avant (FSC) ou sur la zone environnante. Si la caméra de détection avant (FSC) subit un choc important, ou en cas de fêlure ou de dommages provoqués par des projections de graviers ou de débris dans la zone qui l'entoure, cesser d'utiliser les systèmes suivants et consulter un concessionnaire agréé Mazda.
  - Système de commande des feux de route (HBC)
  - Avertisseur de changement de file (LDWS)
  - Système de reconnaissance des panneaux de signalisation (TSR)
  - Alerte de distance et de vitesse (DSA)
  - Alerte à l'attention du conducteur (DAA)
  - Commande de croisière radar Mazda (MRCC)
  - Régulateur de vitesse à radar Mazda avec fonction Stop & Go (MRCC avec fonction Stop & Go)
  - Système d'assistance au maintien de trajectoire (LAS)
  - Assistance en cas d'embouteillage (TJA)
  - Assistance au freinage intelligent (SBS)
- L'orientation de la caméra de détection avant (FSC) a été ajustée avec précision. Ne pas modifier la position d'installation de la caméra de détection avant (FSC) ni la retirer. Sinon, cela peut entraîner des dommages ou une anomalie.

- Toujours utiliser des pneus qui soient de la taille spécifiée et de même fabricant, marque et conception de bande de roulement sur toutes les roues. De plus, ne pas utiliser de pneus ayant des motifs d'usure sensiblement différents sur le même véhicule, car le système risquerait de ne pas fonctionner normalement.
  - La caméra de détection avant (FSC) inclut une fonction de détection de pare-brise sale et en informe le conducteur. Toutefois, selon les conditions, il est possible qu'elle ne détecte pas des sacs en plastique, de la glace ou de la neige sur le pare-brise. Dans ce cas, le système ne peut pas déterminer précisément la présence d'un véhicule devant vous et il est possible qu'il ne fonctionne pas normalement. Toujours conduire prudemment et faire attention à la route devant soi.
- Dans des conditions météorologiques néfastes comme la pluie, le brouillard ou la neige.
  - Le lave-glace est utilisé ou les essuie-glaces du pare-brise ne sont pas utilisés quand il pleut.
  - Glace, brouillard, neige, gel, pluie, poussière ou objets étrangers tels que des sacs en plastique coincés sur le pare-brise.
  - Des camions équipés de plateaux de chargement bas et des véhicules avec un profil particulièrement bas ou élevé.
  - Lors d'une conduite près de murs sans motif (y compris les clôtures et les murs rayés longitudinalement).
  - Les feux arrière du véhicule qui se trouve devant sont éteints.
  - Un véhicule est situé hors de la plage d'éclairage des phares.
  - Le véhicule s'engage dans un virage serré, ou monte ou descend une pente à forte inclinaison.
  - Entrée ou sortie d'un tunnel.
  - Des bagages lourds chargés font s'incliner le véhicule.
  - Une lumière puissante éclaire l'avant du véhicule (feux arrière ou feux de route de véhicules venant en sens inverse).
  - Il y a de nombreux émetteurs de lumière sur le véhicule situé devant vous.
  - Lorsque le véhicule qui se trouve devant n'est pas équipé de feux arrière ou que ces derniers sont éteints pendant la nuit.
  - Une charge ou des bagages de forme allongée sont chargés sur les longerons du toit et recouvrent la caméra de détection avant (FSC).

## REMARQUE

- Dans les cas suivants, la caméra de détection avant (FSC) ne détecte pas les gros objets cible correctement, et chaque système peut ne pas être en mesure de fonctionner normalement.
  - La hauteur du véhicule situé devant vous est basse.
  - Le véhicule que vous conduisez roule à la même vitesse que le véhicule devant vous.
  - Les phares ne sont pas allumés pendant la nuit ou lors de la traversée d'un tunnel.
- Il se peut que dans les cas suivants la caméra de détection avant (FSC) ne soit pas en mesure de détecter des objets cible correctement.

- Gaz d'échappement du véhicule devant vous, sable, neige et vapeur d'eau émanant de bouches d'égout et de grilles, et eau projetée en l'air.
  - Lors du remorquage d'un véhicule en panne.
  - Le véhicule roule avec des pneus ayant une usure sensiblement différente.
  - Le véhicule roule sur une pente descendante ou une route cabossée.
  - Présence de flaques d'eau sur la route.
  - L'environnement est sombre, comme par exemple la nuit, le soir ou le matin, ou dans un tunnel ou un parking couvert.
  - La luminosité des phares est réduite ou affaiblie en raison de la poussière ou d'un axe optique dévié.
  - L'objet ciblé entre dans l'angle mort de la caméra de détection avant (FSC).
  - Une personne ou un objet arrive subitement sur la route depuis un angle mort, ou apparaît juste devant le véhicule.
  - Le conducteur change de file et s'approche d'un véhicule qui précède.
  - En cas de conduite extrêmement proche de l'objet ciblé.
  - Des chaînes de roues ou une roue de secours temporaire sont installées.
  - Le véhicule situé devant vous a une forme spéciale. Par exemple, un véhicule tirant une caravane ou une remorque à bateaux, ou un transporteur de véhicules dont les voitures chargées dont l'avant pointe vers l'arrière.
- Si la caméra de détection avant (FSC) ne peut pas fonctionner normalement en raison de la pluie, d'un contre-jour ou du brouillard, les fonctions associées sont temporairement interrompues et les voyants d'avertissement suivants s'allument. Ceci n'indique toutefois pas une anomalie.
    - Indication d'avertissement/voyant (orange) du système de commande des feux de route (HBC)
    - Indication d'avertissement/voyant i-ACTIVSENSE
  - Si la caméra de détection avant (FSC) ne peut pas fonctionner normalement en raison de températures élevées, les fonctions associées sont temporairement interrompues et les voyants d'avertissement suivants s'allument. Ceci n'indique toutefois pas une anomalie. Refroidir la zone autour de la caméra de détection avant (FSC), par exemple en activant le climatiseur.
    - Indication d'avertissement/voyant (orange) du système de commande des feux de route (HBC)
    - Indication d'avertissement/voyant i-ACTIVSENSE
  - Si la caméra de détection avant (FSC) détecte que le pare-brise est poussiéreux ou embué, les fonctions associées sont temporairement interrompues et les voyants d'avertissement suivants s'allument. Ceci n'indique toutefois pas une anomalie. Retirer la poussière du pare-brise ou appuyer sur l'interrupteur de dégivrage pour désembuer le pare-brise.

- Indication d'avertissement/voyant (orange) du système de commande des feux de route (HBC)
- Indication d'avertissement/voyant i-ACTIVSENSE
- S'il y a des fissures reconnaissables ou des dommages causés par des projections de gravillons ou de débris sur le pare-brise, remplacer toujours le pare-brise. S'adresser à un concessionnaire agréé Mazda pour le remplacement.
- La caméra de détection avant (FSC) identifie les piétons lorsque toutes les conditions suivantes sont remplies :
  - La taille d'un piéton est comprise entre 1 et 2 mètres.
  - Un contour, comme la tête, les épaules ou les jambes, peut être déterminé.
- Il se peut que dans les cas suivants la caméra de détection avant (FSC) ne soit pas en mesure de détecter des objets cible correctement :
  - Plusieurs piétons marchent ou il y a des groupes de personnes.
  - Un piéton se trouve à proximité d'un objet distinct.
  - Un piéton est accroupi, couché ou ne se tient pas droit.
  - Un piéton saute soudainement sur la route juste devant le véhicule.
  - Un piéton ouvre un parapluie ou transporte des bagages ou des objets de grande taille.
  - Un piéton est dans un endroit sombre, comme de nuit, ou se fond dans l'arrière-plan, en portant des vêtements correspondant à la couleur d'arrière-plan.

## Capteur radar avant\*

### ▼ Capteur radar avant

Votre véhicule est équipé d'un capteur radar avant.

Les systèmes mentionnés ci-dessous utilisent également le capteur radar avant.

- Alerte de distance et de vitesse (DSA)
- Commande de croisière radar Mazda (MRCC)
- Régulateur de vitesse à radar Mazda avec fonction Stop & Go (MRCC avec fonction Stop & Go)
- Assistance en cas d'embouteillage (TJA)
- Assistance au freinage intelligent (SBS)

Les fonctions du capteur radar avant détectent les ondes radio réfléchies par un véhicule devant vous ou par un obstacle et sont envoyées par le capteur radar.

Le capteur radar avant est monté derrière l'emblème à l'avant.

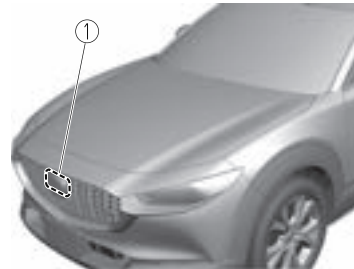

### 1. Capteur radar avant

Si "Systèmes de sécurité et d'aide à la conduite tempor. désactivés. Radar avant occulté. Conduire prudem." s'affiche sur l'affichage multi-informations du tableau de bord, nettoyer la zone qui est autour du capteur radar avant.

 **ATTENTION**

Tenir compte des mises en garde suivantes pour assurer le fonctionnement correct de chaque système.

- Ne pas mettre d'autocollants (même transparents) sur la calandre, sur l'emblème frontal et autour du capteur radar avant, et ne pas remplacer la calandre et l'emblème frontal avec un produit qui ne soit pas authentique et conçu pour utiliser le capteur radar avant.
- Le capteur radar avant intègre une fonction qui détecte l'encrassement de la surface frontale du capteur radar et qui informe le conducteur; toutefois, en fonction des conditions, il peut mettre du temps à détecter ou ne pas détecter du tout les sacs de courses en plastique, le verglas ou la neige. Si cela survient, le système peut ne pas fonctionner correctement, et donc le capteur radar avant doit toujours être propre.
- Ne pas installer de protège-calandre.
- Si la partie frontale du véhicule a été endommagée lors d'un accident de circulation, la position du capteur radar avant peut s'être modifiée. Arrêter le système immédiatement et toujours faire inspecter le véhicule par un concessionnaire agréé Mazda.
- Ne pas utiliser le pare-chocs frontal pour pousser d'autres véhicules ou des obstacles comme pour sortir d'un espace de stationnement. Autrement le capteur radar avant pourrait être heurté et dévié de sa position.
- Ne pas enlever, démonter ou modifier le capteur radar avant.

- Pour les réparations, les remplacements ou les travaux de peinture autour du capteur radar avant, consulter un concessionnaire agréé Mazda.
- Ne pas modifier les suspensions. En cas de modification des suspensions, la position du véhicule pourrait changer et le capteur radar avant peut ne pas être en mesure de détecter correctement un véhicule ou un obstacle devant vous.

**REMARQUE**

- Lorsque le véhicule est conduit sur des routes dont l'un des côtés est surélevé, la fonction de capteur radar avant peut être temporairement limitée.
- Dans les conditions suivantes, il est possible que le capteur radar avant ne puisse pas détecter correctement des véhicules ou des obstacles devant vous, et chaque système peut ne pas être en mesure de fonctionner normalement.
  - La surface arrière du véhicule devant vous ne réfléchit pas les ondes radio efficacement, comme dans le cas d'une remorque à vide ou d'une voiture munie d'une plateforme de chargement recouverte par un toit souple, de véhicules avec un hayon en plastique dur et de véhicules à forme arrondie.
  - Des véhicules devant vous ayant peu de hauteur et donc moins de surface pour réfléchir les ondes radio.
  - La visibilité est réduite parce que les pneus d'un véhicule devant vous projettent de l'eau, de la neige ou du sable sur votre pare-brise.

- Le compartiment à bagages est chargé d'objets lourds ou les sièges des passagers arrière sont occupés.
- Il y a du verglas, de la neige ou de la saleté sur la surface frontale ou sur l'emblème frontal.
- En cas d'intempéries comme par exemple la pluie, la neige ou les tempêtes de sable.
- En conduisant à proximité d'installations ou d'objets émettant de fortes ondes radio.
- Dans les conditions suivantes, il est possible que le capteur radar avant ne puisse pas détecter correctement des véhicules ou des obstacles devant vous.
  - Le début et la fin d'un virage.
  - Des routes en lacets.
  - Des routes à chaussée réduite à cause d'un chantier routier ou de fermetures de voies.
  - Le véhicule devant vous entre dans l'angle mort du capteur radar.
  - Le véhicule devant vous roule à une vitesse anormale en raison d'un accident ou parce qu'il est endommagé.
  - Des routes constamment vallonnées
  - Conduite sur des routes en mauvais état ou sur des routes non goudronnées.
  - La distance entre votre véhicule et le véhicule devant vous est extrêmement courte.
  - Un véhicule s'approche soudainement, par exemple en se rabattant dans votre voie.
- Pour éviter un fonctionnement incorrect du système, utiliser des pneus de même taille, fabricant, marque et bande de roulement sur les quatre roues. De plus, ne pas utiliser de pneus de conception de bande ou de pression très différentes sur le même véhicule (y compris la roue de secours à usage temporaire).
- Si la batterie est faible, il est possible que le système ne fonctionne pas correctement.
- En conduisant sur des routes avec peu de circulation et peu de véhicules devant vous ou d'obstacles à détecter par le capteur radar avant, "Systèmes de sécurité et d'aide à la conduite tempor. désactivés. Radar avant occulté. Conduire prudem." peut être affiché temporairement, toutefois cela n'indique pas l'existence d'un problème.
- Les capteurs radar sont régis par les lois sur les ondes radio pertinentes du pays dans lequel le véhicule est utilisé. Si le véhicule est conduit à l'étranger, l'autorisation du pays dans lequel le véhicule circule peut s'avérer obligatoire.

## Capteur radar latéral avant\*

### ▼ Capteur radar latéral avant

Votre véhicule est équipé d'un capteur radar latéral avant. Les systèmes mentionnés ci-dessous utilisent également le capteur radar latéral avant.

- Alerte de circulation transversale à l'avant (FCTA)

La fonction du capteur radar latéral avant détecte les ondes radio réfléchies par un véhicule approchant devant vous ou par un obstacle sont envoyées par le capteur radar.



#### 1. Capteur radar latéral avant

Les capteurs radar latéraux avant sont installés à l'intérieur du pare-chocs avant, un de chaque côté.

Toujours garder la surface du pare-chocs avant près des capteurs radar latéraux avant propre pour que les capteurs fonctionnent normalement. Également, ne pas appliquer d'articles tels que des autocollants.

Se référer à Entretien extérieur à la page 6-48.

### ⚠ ATTENTION

Si le pare-chocs avant reçoit un choc violent, le système peut ne plus fonctionner normalement. Arrêter le système immédiatement et effectuer un contrôle du véhicule chez un concessionnaire agréé Mazda.

### REMARQUE

- La capacité de détection du capteur radar latéral avant présente des limites. Dans les cas suivants, la capacité de détection peut diminuer et le système peut ne pas fonctionner normalement.
  - Le pare-chocs avant près du capteur radar latéral avant s'est déformé.
  - De la neige, de la glace ou de la boue adhère au capteur radar latéral avant sur le pare-chocs avant.
  - Dans des conditions météorologiques néfastes comme la pluie, le brouillard ou la neige.
- Dans les conditions suivantes, le capteur radar latéral avant ne peut pas détecter des objets cibles ou il peut être difficile de les détecter.
  - Petites motos, bicyclettes, piétons, animaux, caddies et objets immobiles sur une route ou le long d'une route.
  - Des formes de véhicules qui ne réfléchissent pas bien les ondes radar telles que des remorques vides avec une hauteur basse de véhicule et les voitures de sport.



- Les véhicules sont livrés avec le sens du capteur radar latéral avant ajusté pour chaque véhicule à une condition de véhicule chargée de sorte qu'il détecte correctement les véhicules qui s'approchent. Si le sens du capteur radar latéral avant a dévié pour une raison quelconque, faire inspecter le véhicule par un concessionnaire agréé Mazda.
- Pour les réparations ou le remplacement du capteur radar latéral avant, ou des réparations au pare-chocs, du travail de peinture et le remplacement à proximité des capteurs radar, consulter un concessionnaire agréé Mazda.
- Les capteurs radar sont régis par les lois sur les ondes radio pertinentes du pays dans lequel le véhicule est utilisé. Si le véhicule est conduit à l'étranger, l'autorisation du pays dans lequel le véhicule circule peut s'avérer obligatoire.

## Capteur radar latéral arrière\*

### ▼ Capteur radar latéral arrière

Votre véhicule est équipé d'un capteur radar latéral arrière. Les systèmes mentionnés ci-dessous utilisent également le capteur radar latéral arrière.

- Surveillance des angles morts (BSM)
- Alerte de circulation transversale à l'arrière (RCTA)
- Assistance au freinage intelligent [circulation transversale à l'arrière] (SBS-RC)

Les capteurs radar latéraux arrière émettent des ondes radio et détectent les ondes radio réfléchies par un véhicule s'approchant par l'arrière ou par un obstacle.



#### 1. Capteur radar latéral arrière

Les capteurs radar latéraux arrière sont installés à l'intérieur du pare-chocs arrière, un de chaque côté.

Toujours garder la surface du pare-chocs arrière près des capteurs radar latéraux arrière propre pour que les capteurs fonctionnent normalement. Également, ne pas appliquer d'articles tels que des autocollants.

Se référer à Entretien extérieur à la page 6-48.

 **ATTENTION**

Si le pare-chocs arrière reçoit un choc violent, le système peut ne plus fonctionner normalement. Arrêter le système immédiatement et effectuer un contrôle du véhicule chez un concessionnaire agréé Mazda.

**REMARQUE**

- La capacité de détection du capteur radar latéral arrière présente des limites. Dans les cas suivants, la capacité de détection peut diminuer et le système peut ne pas fonctionner normalement.
  - Le pare-chocs arrière près du capteur radar latéral arrière s'est déformé.
  - De la neige, de la glace ou de la boue adhère au capteur radar latéral arrière sur le pare-chocs arrière.
  - Dans des conditions météorologiques néfastes comme la pluie, le brouillard ou la neige.
- Dans les conditions suivantes, le capteur radar latéral arrière ne peut pas détecter des objets cibles ou il peut être difficile de les détecter.
  - Petites motos, bicyclettes, piétons, animaux, caddies et objets immobiles sur une route ou le long d'une route.
  - Des formes de véhicules qui ne réfléchissent pas bien les ondes radar telles que des remorques vides avec une hauteur basse de véhicule et les voitures de sport.
- Les véhicules sont livrés avec le sens du capteur radar latéral arrière ajusté pour chaque véhicule à une condition de véhicule chargée de sorte qu'il détecte correctement les véhicules qui s'approchent. Si le sens du capteur radar latéral arrière a dévié pour une raison quelconque, faire inspecter le véhicule par un concessionnaire agréé Mazda.
- Pour les réparations ou le remplacement du capteur radar latéral arrière, ou des réparations au pare-chocs, du travail de peinture et le remplacement à proximité des capteurs radar, consulter un concessionnaire agréé Mazda.
- Les capteurs radar sont régis par les lois sur les ondes radio pertinentes du pays dans lequel le véhicule est utilisé. Si le véhicule est conduit à l'étranger, l'autorisation du pays dans lequel le véhicule circule peut s'avérer obligatoire.

## Capteur ultrasonique arrière/de coin arrière/latéral arrière\*

### ▼ Capteur ultrasonique arrière/de coin arrière/latéral arrière

Les capteurs ultrasoniques fonctionnent en émettant des ondes ultrasoniques qui sont réfléchies par des obstructions à l'arrière et les ondes ultrasoniques de retour sont captées par les capteurs ultrasoniques.

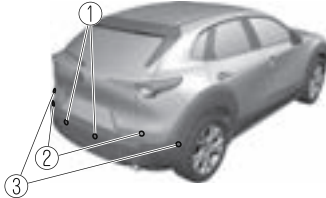

1. Capteur ultrasonique arrière
2. Capteur ultrasonique de coin arrière
3. Capteur ultrasonique latéral arrière

Les capteurs ultrasoniques sont montés dans le pare-chocs arrière.

## Caméra avant/Caméras latérales/Caméra arrière\*

### ▼ Caméra avant/Caméras latérales/Caméra arrière

Votre véhicule est équipé d'une caméra avant, de caméras latérales et d'une caméra arrière. Le moniteur de vue à 360° utilise chaque caméra. Se référer au moniteur de vue à 360° à la page 4-181.

La caméra avant, les caméras latérales et la caméra arrière prennent des images de la zone environnante du véhicule.

Les caméras sont installées aux emplacements suivants.

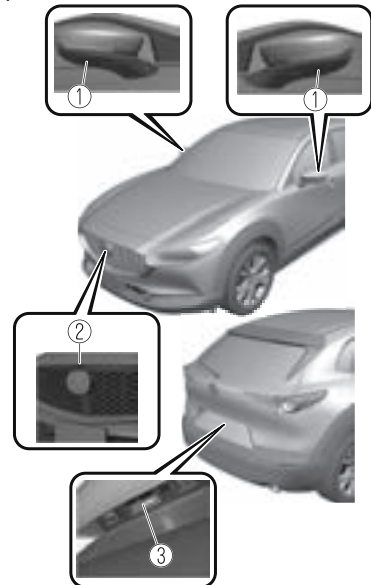

1. Caméras latérales
2. Caméra avant
3. Caméra arrière

## Caméra de surveillance du conducteur\*

### ▼ Caméra de surveillance du conducteur

La caméra de surveillance du conducteur détecte les changements dans les caractéristiques faciales du conducteur et estime le degré de fatigue et de somnolence du conducteur.



1. Caméra de surveillance du  
conducteur

### REMARQUE

- La surveillance du conducteur (DM) et l'avertissement précoce de collision peuvent ne pas fonctionner normalement dans les conditions suivantes.
  - La caméra de surveillance du conducteur est recouverte de quelque chose.
  - Vous conduisez le véhicule en vous appuyant sur le volant.
  - Vous portez des lunettes ou des lunettes de soleil.

- Une casquette ou un chapeau que vous portez empêche partiellement la caméra de surveillance du conducteur de voir vos yeux, vous avez une longue frange qui couvre partiellement vos yeux, ou une partie de votre visage est invisible à cause d'un masque facial.
- Les conditions d'éclairage changent considérablement (comme le rétroéclairage, la lumière latérale ou la lumière directe du soleil couchant et les phares des véhicules qui arrivent en sens inverse).
- Vous conduisez le véhicule avec la tête trop inclinée d'un côté ou de l'autre.
- Vous bougez beaucoup.
- Votre visage ou vos yeux se tournent fréquemment vers une direction autre que le sens de la marche.
- Votre ligne de vision change ou directement après avoir changé.
- Il y a une grande différence entre votre ligne de vision et la direction dans laquelle votre visage est orienté.
- Vous conduisez le véhicule avec la tête largement inclinée d'un côté.
- **Informations sur les logiciels libres/open source**  
Ce produit comprend des sources libres/ouvertes. Des informations sur les licences et le code source sont disponibles à l'URL suivante.  
[http://www.embedded-carmultimedia.jp/RTOS/License/oss/DMS\\_0201/](http://www.embedded-carmultimedia.jp/RTOS/License/oss/DMS_0201/)

# Régulateur de vitesse de croisière

## Régulateur de vitesse de croisière\*

### ▼ Régulateur de vitesse de croisière

Le régulateur de vitesse de croisière permet de régler et de maintenir automatiquement la vitesse du véhicule à n'importe quelle vitesse supérieure à 30 km/h (19 mi/h).

### PRUDENCE

**Ne pas utiliser le régulateur de vitesse de croisière dans les conditions suivantes:**

Le fait d'utiliser le régulateur de vitesse de croisière dans les conditions suivantes est dangereux, et peut causer une perte de contrôle du véhicule.

- Terrain vallonné
- Côtes raides
- Trafic important ou variable
- Routes glissantes ou sinueuses
- Toute condition semblable qui demande des variations de la vitesse

### ▼ Interrupteur du régulateur de vitesse de croisière

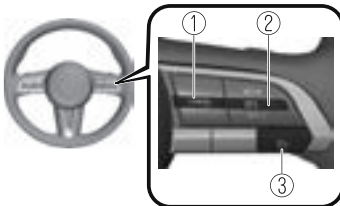

1. Interrupteur CANCEL
2. Interrupteur RES
3. Régulateur de vitesse de croisière

### REMARQUE

Si votre Mazda dispose de l'interrupteur au volant suivant, alors elle est équipée du système de régulation de vitesse à radar Mazda (MRCC), du système de régulation de vitesse à radar Mazda avec fonction Stop & Go (MRCC avec fonction Stop & Go).

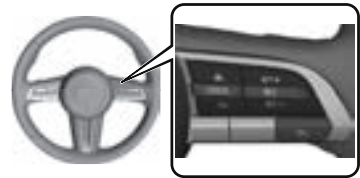

Se référer à Commande de croisière radar Mazda (MRCC) à la page 4-131. Se référer à Régulateur de vitesse à radar Mazda avec fonction Stop & Go (MRCC avec fonction Stop & Go) à la page 4-139.

Si le système de régulation de vitesse à radar Mazda (MRCC) ou le système de régulation de vitesse à radar Mazda avec fonction Stop & Go (MRCC avec fonction Stop & Go) est désactivé en utilisant la fonction de personnalisation, le système passe à la fonction de régulation de la vitesse. Dans ce cas, le MRCC fonctionne comme le régulateur de vitesse de croisière. En outre, ce paramètre de personnalisation est initialisé en mettant le contacteur sur OFF et il se rallume la prochaine fois que le contacteur est mis sur ON.

## Régulateur de vitesse de croisière

---

- ▼ **Indication de veille du régulateur de vitesse de croisière (blanche)/ Indication de réglage du régulateur de vitesse de croisière (verte)**

### Indication de veille du régulateur de vitesse de croisière (blanc)

L'indication s'allume (blanc) lorsque le régulateur de vitesse de croisière est activé.



### Indication de réglage de régulateur de vitesse de croisière (vert)

L'indication s'allume (vert) lorsqu'une vitesse de croisière est réglée.



- ▼ **Mise en/hors fonction**



### **Toujours désactiver le système de régulateur de vitesse de croisière lorsqu'il n'est pas utilisé:**

Le fait de laisser le système de régulateur de vitesse de croisière activé lorsqu'il n'est pas utilisé est dangereux: le système pourrait se déclencher de manière inattendue en cas de pression accidentelle sur la touche d'activation et entraîner une perte de contrôle du véhicule et un accident.

### **REMARQUE**

Lorsque le contacteur est mis sur OFF, le système reste dans l'état de fonctionnement où il se trouvait avant d'avoir été éteint. Par exemple, si l'on met le contacteur sur OFF alors que le système de contrôle de la vitesse de croisière est opérationnel, le système sera opérationnel lorsqu'on remettra le contacteur sur ON la fois suivante.

### Activation

Pour mettre le système en fonction, appuyer sur le régulateur de vitesse. L'indication de veille du régulateur de vitesse de croisière (blanc) s'allume.

### Désactivation

Pour mettre le système hors fonction, appuyer de nouveau sur le régulateur de vitesse.

L'indication de veille du régulateur de vitesse de croisière (blanc) s'éteint.

### ▼ **Pour régler la vitesse**

1. Activer le système de régulateur de vitesse de croisière en appuyant sur le régulateur de vitesse. L'indication de veille du régulateur de vitesse de croisière (blanc) s'allume.
2. Accélérer jusqu'à la vitesse désirée, qui doit être supérieure à 25 km/h (16 mi/h).
3. Régler le système à la vitesse du véhicule désirée en utilisant la pédale d'accélérateur. Appuyer sur l'interrupteur RES vers le haut (SET +) ou vers le bas (SET-) pour lancer le régulateur de vitesse. L'indication de régulateur de vitesse (verte) sur le combiné d'instruments s'allume en même temps. Relâcher rapidement l'interrupteur lorsque l'indication de régulateur de vitesse (verte) s'allume.

# Régulateur de vitesse de croisière

## REMARQUE

- Si l'interrupteur RES est actionné vers le haut (SET+) ou vers le bas (SET-) alors que la vitesse du véhicule est comprise entre 25 et 30 km/h (16 et 19 mph), la vitesse définie est réglée sur 30 km/h (19 mph).
- Il n'est pas possible d'effectuer le réglage de la commande de vitesse de croisière dans les conditions suivantes:
  - Une des portières est ouverte.
  - La ceinture de sécurité du conducteur est déboutlée.
  - La pédale de frein est enfoncée.
  - Le frein de stationnement est enclenché.
  - **(Boîte de vitesses automatique)**  
Le levier sélecteur est en position P, N ou R.
  - **(Boîte de vitesses manuelle)**  
Le levier sélecteur est au point mort.
- Sur une côte, la vitesse du véhicule peut diminuer lors de la montée ou augmenter lors de la descente.
- Le régulateur de vitesse de croisière se désactivera si la vitesse du véhicule descend en dessous de 20 km/h (12 mi/h) lorsqu'il est activé, par exemple lors de la montée d'une pente raide.

La vitesse du véhicule préréglée avec le régulateur de vitesse de croisière s'affiche sur le tableau de bord et l'affichage de conduite active (véhicules équipés d'un affichage de conduite active).

Tableau de bord (affichage de base)



Tableau de bord (affichage i-ACTIVSENSE)



Affichage de conduite active

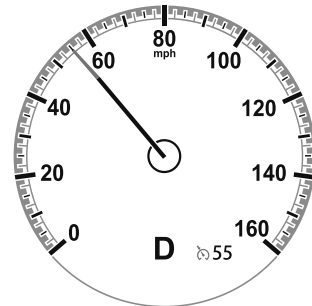
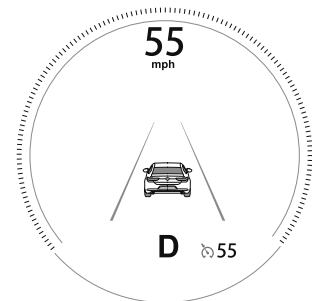
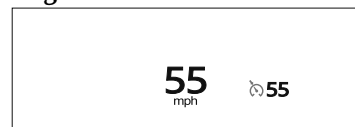

## ▼ Changement de la vitesse du véhicule réglée

Utiliser une des méthodes suivantes.

### Pour augmenter/réduire la vitesse en utilisant l'interrupteur de régulateur de vitesse de croisière

Lorsque l'interrupteur RES est enfoncé vers le haut (SET+), le véhicule accélère, et lorsque l'interrupteur RES est enfoncé vers le bas (SET-), il ralentit.

## Régulateur de vitesse de croisière

---

- Appuyer et relâcher immédiatement : 1 km/h (1 mi/h)
- Appuyer et maintenir : 10 km/h (5 mi/h)

### REMARQUE

Même après avoir relâché l'interrupteur RES, le régulateur de vitesse accélère/décélère continuellement jusqu'à ce que la vitesse réglée affichée sur le combiné d'instruments et sur l'affichage de conduite active soit atteinte. Si l'on souhaite arrêter d'accélérer/de décélérer, changer la vitesse réglée ou annuler le système (par exemple, en appuyant sur la pédale de frein).

### Pour augmenter la vitesse en utilisant la pédale d'accélérateur

Enfoncer la pédale d'accélérateur et appuyer sur l'interrupteur RES vers le haut (SET+) ou le bas (SET-) à la vitesse souhaitée. Si l'interrupteur ne peut pas être actionné, le système revient à la vitesse réglée lorsque vous levez le pied de la pédale d'accélérateur.

### REMARQUE

Accélérer normalement si une vitesse supérieure est momentanément nécessaire alors que le régulateur de vitesse de croisière est enclenché. Une vitesse supérieure ne gêne pas ou ne change pas la vitesse réglée. Relâcher la pédale d'accélérateur pour revenir à la vitesse réglée.

### ▼ Pour rétablir la vitesse de croisière à une vitesse supérieure à 30 km/h (19 mph)

Si le système de régulation de la vitesse est temporairement annulé (par exemple en actionnant la pédale de frein) et que le système est encore en fonction, il est possible de revenir à la dernière vitesse réglée en appuyant sur l'interrupteur RES.

Si la vitesse du véhicule est inférieure à 30 km/h (19 mi/h), accélérer jusqu'à 30 km/h (19 mi/h) ou plus et appuyer sur l'interrupteur RES.

### ▼ Pour annuler temporairement

Pour annuler temporairement le système, utiliser une de ces méthodes:

- Appuyer légèrement sur la pédale de frein.
- Appuyer sur l'interrupteur CANCEL.
- **(Boîte de vitesses manuelle)**  
Appuyer sur la pédale d'embrayage.

Si l'interrupteur RES est enfoncé lorsque la vitesse du véhicule est de 30 km/h (19 mi/h) ou plus, le système revient à la vitesse précédemment définie.

### REMARQUE

- Si l'une des conditions suivantes se réalise alors le système de commande de la vitesse de croisière est temporairement annulé.
  - Même lorsque la pédale de frein est légèrement enfoncée.
  - Le système DSC est en marche.
  - Il y a un problème dans le système.
  - Une des portières est ouverte.
  - La ceinture de sécurité du conducteur est débouclée.
  - Le frein de stationnement est enclenché.



- **(Boîte de vitesses automatique)**  
Le levier sélecteur est en position P, N ou R.
- **(Boîte de vitesses manuelle)**  
Le levier sélecteur est au point mort.
- Lorsque le système de commande de la vitesse de croisière est temporairement annulé par même l'une des conditions applicables d'annulation, il est impossible de réinitialiser la vitesse.
- **(Boîte de vitesses automatique)**  
Il est impossible d'annuler la commande de vitesse de croisière tandis que vous roulez en mode manuel (le levier sélecteur est passé de la position D à M). Par conséquent, le frein moteur ne sera pas active même si la transmission est décalée vers le bas à une vitesse inférieure. Si une décélération est nécessaire, diminuer la vitesse réglée du véhicule ou enfoncer la pédale de frein.

## ▼ Pour désactiver

Appuyer à nouveau sur le régulateur de vitesse.

## Système de surveillance de la pression des pneus (TPMS)

### Système de surveillance de la pression des pneus (TPMS)

#### ▼ Système de surveillance de la pression des pneus (TPMS)

Le système TPMS surveille la pression d'air de chaque pneu et si elle descend en dessous de la valeur spécifiée, le système avertit le conducteur en allumant le voyant TPMS sur le tableau de bord et en affichant un message sur l'affichage multi-informations.

Pour le système TPMS, les données de pression d'air envoyées par les capteurs de pression des pneus, installés sur chaque roue, via un signal radio sont reçues par l'unité réceptrice du véhicule pour surveiller la pression des pneus.

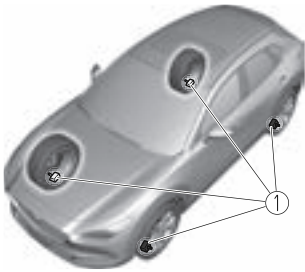

#### 1. Capteurs de pression des pneus

De plus, la pression actuelle des pneus peut être vérifiée à l'aide de l'affichage central.

Se référer à la section Surveillance de l'état du véhicule dans le manuel d'utilisation de Mazda Connect.

#### REMARQUE

- Lorsque la température ambiante est basse, la température des pneus diminue également. Si la température des pneus diminue, la pression d'air dans les pneus diminue également, ce qui pourrait allumer le voyant TPMS.
- Avant de conduire, inspectez visuellement les pneus pour détecter toute anomalie. De plus, inspectez la pression des pneus tous les mois. Il est recommandé d'utiliser un manomètre numérique pour inspecter la pression des pneus.

Le système TPMS ne remplace pas votre propre inspection périodique des pneus. Inspectez toujours les pneus vous-même périodiquement.

#### ⚠ ATTENTION

- Tous les pneus, y compris le pneu de la roue de secours (s'il est fourni) doivent être contrôlés tous les mois lorsqu'ils sont froids, et être gonflés à la pression de gonflage recommandée par le fabricant du véhicule sur la plaque d'information du véhicule ou sur l'étiquette de pressions de gonflage des pneus. (Si le véhicule est équipé de pneus d'une taille différente de celle indiquée sur la plaque d'information du véhicule ou sur l'étiquette de pressions de gonflage des pneus, il faut déterminer la pression de gonflage correcte pour ces pneus.)

## Système de surveillance de la pression des pneus (TPMS)

Comme caractéristique de sécurité complémentaire, le véhicule a été équipé d'un système de surveillance de pression des pneus (TPMS) qui allume un voyant de basse pression de gonflage de pneu lorsqu'au moins un pneu est nettement sous-gonflé. Par conséquent, lorsque le voyant de basse pression de gonflage de pneu s'allume, il faut s'arrêter et vérifier les pneus dès que possible, et les gonfler à la pression correcte. Le fait de conduire sur un pneu sous-gonflé cause une surchauffe du pneu, ce qui peut causer une défaillance du pneu. Le sous-gonflage affecte aussi l'économie de carburant et la longévité de pneus, ainsi que la maniabilité du véhicule et le freinage.

Bien noter que le TPMS ne vous dispense absolument pas d'effectuer un entretien adéquat des pneus, et le conducteur a la responsabilité de maintenir la bonne pression de gonflage des pneus, même si le sous-gonflage n'a pas atteint le niveau suffisant pour déclencher l'éclairage du voyant de basse pression de gonflage de pneu TPMS. Votre véhicule est également équipé d'un témoin d'anomalie TPMS pour vous alerter lorsque le système ne fonctionne pas correctement.

Le témoin d'anomalie TPMS est combiné avec le voyant de basse pression de gonflage de pneu. Lorsque le système détecte une panne, le voyant va clignoter pendant approximativement une minute puis reste allumé. Cette séquence se répète à chaque démarrage du véhicule tant que la panne existe. Lorsque le témoin d'anomalie est allumé, le système ne peut pas détecter ou signaler une faible pression des pneus. Les pannes TPMS peuvent se produire pour une variété de raisons, y compris l'installation de pneu de rechange, de pneu alternatifs ou de roues sur le véhicule qui empêchent le fonctionnement correct du TPMS. Toujours vérifier le voyant de panne TPMS après le remplacement d'un ou de plusieurs pneus ou roues sur le véhicule pour vous assurer que le remplacement ou les pneus/roues alternatifs permettent le fonctionnement correct du TPMS.

- Afin d'éviter de fausses indications, le système fait un échantillonnage pendant une certaine période avant d'indiquer un problème. Ceci fait qu'il n'indiquera pas instantanément un dégonflage soudain ou une explosion d'un pneu.

### ▼ Le système de surveillance de la pression des pneus (TPMS) présente un problème

Si le voyant TPMS clignote, il peut y avoir un problème avec le système. S'adresser à un concessionnaire agréé Mazda pour faire inspecter le système. Se référer à Indication d'avertissement/voyant du système de surveillance de pression des pneus (TPMS) (clignotement) à la page 7-29.

## Système de surveillance de la pression des pneus (TPMS)

Dans les cas suivants, le système ne peut pas détecter correctement la pression des pneus et le voyant TPMS peut clignoter.

- Un équipement ou un dispositif à proximité émet des signaux radio identiques à ceux d'un capteur de pression de pneu.
- Un objet métallique tel qu'un appareil électronique non d'origine est installé près du centre du tableau de bord (obstrue les signaux radio des capteurs de pression des pneus envoyés au récepteur).
- Un dispositif tel que l'un des éléments suivants est utilisé dans l'habitacle.
  - Appareils électroniques tels qu'un ordinateur.
  - Appareils de conversion tels qu'un convertisseur CC-CA.
- Il y a une grande accumulation de neige ou de glace autour des pneus du véhicule.
- La batterie d'un capteur de pression est à plat.
- Une roue non équipée d'un capteur de pression est utilisée.
- Des pneus utilisant de l'acier sur la paroi latérale du pneu sont installés.
- Des chaînes à pneus sont utilisées.

### ▼ Quand la pression d'un pneu diminue

Si le voyant TPMS s'allume, la pression des pneus peut être basse. Inspecter la pression des pneus et l'ajuster à la pression de gonflage correcte. Se référer à Indication d'avertissement/voyant du système de surveillance de pression des pneus (TPMS) (S'allume) à la page 7-33.

### ▼ Pneus et jantes



Lors de l'inspection ou de l'ajustement de la pression des pneus, ne pas forcer sur la valve d'air du capteur de pression de pneu. Sinon, le capteur de pression de pneu pourrait être endommagé.

### Lors du changement de pneus et de roues

Lors du changement de pneus ou de roues (pour installer des pneus d'hiver), il est nécessaire d'enregistrer le code de signal d'identification du capteur de pression de pneu dans le TPMS.

Demander à un concessionnaire agréé Mazda de procéder à l'enregistrement ou enregistrer les codes de signal d'identification des capteurs de pression des pneus en suivant la procédure suivante.

### REMARQUE

Le capteur de pression de pneu de chaque roue dispose d'un code de signal d'identification unique. Pour que le système TPMS fonctionne correctement, les codes de signal d'identification des capteurs de pression des pneus doivent être enregistrés dans le système.

1. Attendre plus de 19 minutes après avoir changé un pneu ou une roue.
2. Après plus de 19 minutes, conduire le véhicule à une vitesse d'environ 25 km/h (16 mi/h) ou plus pendant 3 minutes ou plus. Pendant la conduite, les codes de signal d'identification des capteurs de pression des pneus sont automatiquement enregistrés.

## Système de surveillance de la pression des pneus (TPMS)

### REMARQUE

Si vous conduisez le véhicule dans les 19 minutes suivant le changement d'un pneu ou d'une roue, le voyant TPMS clignote parce que les codes de signal d'identification des capteurs de pression des pneus n'ont pas été enregistrés. Dans ce cas, arrêter le véhicule et enregistrer les codes de signal d'identification des capteurs de pression des pneus en suivant la procédure.

### Lors du remplacement des pneus et des roues



- Pour le remplacement des pneus et des roues, s'adresser à un concessionnaire agréé Mazda, sinon, les capteurs de pression des pneus pourraient être endommagés lors de leur remplacement.
- Ne pas installer de roues qui ne sont pas d'origine. Si des roues autres que les roues d'origine sont installées, il pourrait ne pas être possible d'y installer les capteurs de pression des pneus.

Lors du remplacement d'un pneu ou d'une roue, toujours installer le capteur de pression de pneu. Les combinaisons suivantes de pneus, de roues ou de pneus et de roues sont possibles.

- Le capteur de pression de pneu de l'ancienne roue est retiré et installé sur la nouvelle roue.
- Seul un pneu est remplacé sans remplacer le capteur de pression de pneu et la roue.
- Un capteur de pression de pneu neuf installé sur une nouvelle jante.

### REMARQUE

Lors de l'installation d'un nouveau capteur de pression de pneu, le code de signal d'identification du capteur de pression de pneu doit être enregistré. Pour plus de détails sur l'achat d'un capteur de pression de pneu et l'enregistrement du signal d'identification du capteur de pression de pneu, consulter un concessionnaire agréé Mazda.

## Écran de rétrovision\*

### ▼ Écran de rétrovision

L'écran de rétrovision fournit des images visuelles de l'arrière du véhicule lorsque vous faites marche arrière.

### PRUDENCE

#### **Conduire toujours prudemment en surveillant l'arrière et les alentours de la voiture directement avec les yeux:**

Il est dangereux de faire une marche arrière en ne regardant que l'écran, car cela peut provoquer un accident ou une collision avec un objet. L'écran de rétrovision est uniquement un appareil d'aide visuel à la marche arrière du véhicule. Les images à l'écran peuvent être différentes des conditions réelles.

### ATTENTION

- Ne pas utiliser l'écran de rétrovision dans les conditions suivantes: Le fait d'utiliser l'écran de rétrovision dans les conditions suivantes est dangereux, et peut causer des blessures corporelles ou des dommages au véhicule, ou les deux à la fois.
  - Routes verglacées ou enneigées.
  - Des chaînes de roues ou une roue de secours temporaire sont installées.
  - Le couvercle du coffre n'est pas complètement fermé.
  - Le véhicule est sur une route en pente.

- Lorsque l'affichage est froid, des images peuvent traverser l'écran et sa luminosité peut être anormalement faible, empêchant ainsi de confirmer les conditions dans lesquelles se trouve le véhicule. Conduire toujours prudemment en surveillant l'arrière et les alentours de la voiture directement avec les yeux.
- Ne pas forcer sur la caméra. La position de la caméra et l'angle peuvent dévier.
- Ne pas démonter, ne pas modifier et ne pas retirer la caméra, car celle-ci perdrait son imperméabilité.
- Le couvercle de la caméra est fait en plastique. Ne pas appliquer d'agent dégraissant, de solvants organiques, de cire ou de revêtement de verre sur le couvercle de la caméra. Si l'une de ces matières est renversée sur le couvercle, l'éliminer immédiatement en essuyant avec un chiffon doux.
- Ne pas frotter vivement le couvercle de la caméra avec un matériau abrasif ou une brosse dure. Le couvercle ou les lentilles de la caméra pourraient être rayés, ce qui affecterait les images.

### REMARQUE

- Si de l'eau, de la neige ou de la boue adhèrent à la lentille de la caméra, les éliminer en essuyant avec un chiffon doux. S'il est impossible de les éliminer en essuyant, utiliser un détergent doux.
- Si la température de la caméra augmente brusquement, (très chaud à froid, froid à très chaud) l'écran de rétrovision peut ne pas fonctionner correctement.

- Pour remplacer les pneus, s'adresser à un concessionnaire agréé Mazda. Le fait de remplacer les pneus peut causer une déviation des lignes de guidage qui apparaissent sur l'écran.
- Si le véhicule a subi une collision à l'avant, sur les côtés ou à l'arrière, il est possible que l'alignement de la caméra de vue arrière de stationnement (emplacement, angle d'installation) ait dévié. Toujours s'adresser à un concessionnaire agréé Mazda pour faire inspecter le véhicule.
- Si "Aucun signal de la caméra." s'affiche à l'écran, il pourrait y avoir un problème avec la caméra. Faire inspecter votre véhicule par un concessionnaire agréé Mazda.
- **(Type d'affichage à lignes d'assistance de trajectoire anticipée)**  
Si une force est exercée sur le volant, il est possible que les lignes de guidage ne s'affichent pas. Desserrer votre emprise sur le volant pour permettre aux lignes de guidage de s'afficher.

#### ▼ Emplacement de la caméra de stationnement de rétrovision



1. Caméra de stationnement de rétrovision

## Écran de rétrovision

### ▼ Basculer à l'écran de rétrovision

Placer le levier de changement de vitesses (boîte de vitesses manuelle) ou le levier sélecteur (boîte de vitesses automatique) en position de marche arrière (R) lorsque que le contacteur est mis sur ON pour basculer sur l'écran de rétrovision.

#### REMARQUE

Lorsque vous faites passer le levier de changement de vitesses (boîte manuelle) ou le levier sélecteur (boîte automatique) de la position marche arrière (R) sur une autre position, l'affichage précédent réapparaît sur l'écran.

### ▼ Champ de vision à l'écran

Les images à l'écran peuvent être différentes des conditions réelles.

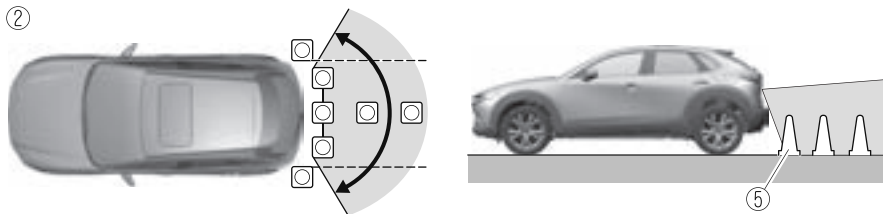
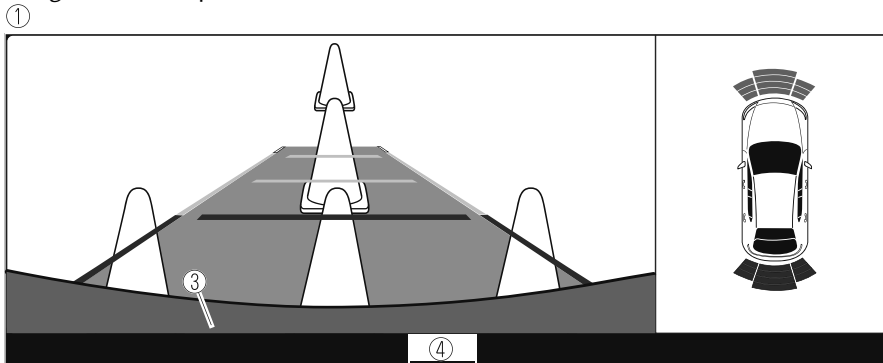

1. (Affichage à l'écran)
2. (Vue réelle)
3. Pare-chocs
4. Le message "Vérifier si les environs sont sécuritaires." est affiché
5. Objet

#### REMARQUE

- Le champ de vision varie selon le véhicule et les conditions routières.
- Si la lentille de la caméra est touchée ou qu'il y a de la poussière dessus, cela peut affecter l'image de l'écran. Essuyer la lentille en utilisant un chiffon doux.
- Le champ de vision est limité. Les objets sous le pare-chocs ou près des extrémités du pare-chocs ne peuvent pas être affichés.



- La distance qui apparaît dans l'image affichée est différente de la distance réelle car la caméra de stationnement de rétrovision est équipée d'une lentille spéciale.
- Les images qui apparaissent sur l'écran d'affichage des images provenant de la caméra de stationnement de rétrovision sont des images inversées (images en miroir).
- Certains équipements installés en option peuvent être aperçus par la caméra. N'installer aucune pièce optionnelle qui risque de gêner la vision de la caméra, telle qu'un objet lumineux ou fait d'une matière réfléchissante.
- Il peut être difficile de voir l'affichage dans les conditions suivantes, sans que cela signifie un mauvais fonctionnement.
  - Dans un endroit sombre.
  - Lorsque la température autour de la lentille est élevée/basse.
  - Lorsque la caméra est mouillée, en cas de pluie ou en période très humide.
  - Lorsque une matière étrangère, comme de la boue, est collée autour de la caméra.
  - Lorsque la lentille de la caméra reflète le soleil ou les phares.
  - Les environs sont éclairés par des lumières de véhicules, des lumières fluorescentes ou des lumières à DEL (l'écran peut clignoter).
  - Des points noirs ou blancs extrêmement petits apparaissent à l'écran (des points peuvent clignoter).
- Il est possible que l'affichage des images soit retardé si la température autour de la caméra est basse.

### ▼ Visionnement de l'affichage

#### Type d'affichage à lignes d'assistance de trajectoire anticipée

Le mode de trajectoire programmée affiche la trajectoire prévue du véhicule après avoir tourné le volant.

Utiliser ce mode pour garer le véhicule dans un espace de stationnement ou un garage.

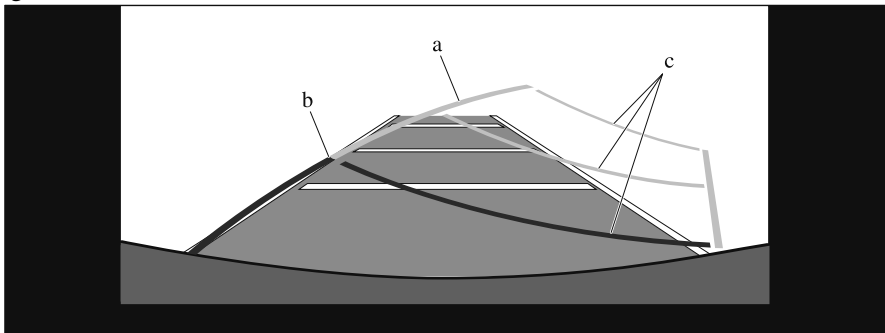

#### a) Trajectoire programmée du véhicule (jaunes)

Ces lignes s'affichent en référence pour la trajectoire programmée du véhicule. Les lignes qui affichent la trajectoire programmée du véhicule changent une fois que vous avez tourné le volant.

## Écran de rétrovision

---

- b) Lignes de largeur étendues du véhicule (bleues)  
Ces lignes indiquent la largeur étendue du véhicule.  
Ces lignes n'apparaissent pas lorsque les roues du véhicule sont orientées tout droit vers l'avant.
- c) Lignes de guidage de distance (rouges)  
Ces lignes indiquent la distance approximative jusqu'à un point mesuré à partir de l'arrière du véhicule (à partir de l'extrémité du pare-chocs).  
La ligne bleue indique le point situé à environ 0,5 m (19 po) du pare-chocs arrière.

Les lignes rouges et jaunes, qui changent de position une fois que vous avez tourné le volant, indiquent les points situés à environ 0,5 m (19 po) pour la ligne rouge et 1,0 m (39 po) et 2,0 m (78 po) pour les lignes jaunes depuis le pare-chocs arrière (au point central de chacune des lignes).

Un certain degré d'erreur se produit lorsque les roues ne sont pas orientées droit vers l'avant.

Sur l'illustration ci-dessus, le côté droit du véhicule est en position proche de la distance actuelle affichée par les lignes de guidage de distance (rouge : point à environ 0,5 m (19 po), jaune : point à environ 1,0 m (39 po), et jaune : point à environ 2,0 m (78 po) derrière le pare-chocs arrière), alors que le côté gauche est suffisamment éloigné.

### ATTENTION

La position indiquée des lignes de guidage sur l'affichage change en fonction des conditions du véhicule (comme le nombre d'occupants/la charge) et les conditions de la route (comme un degré d'inclinaison important à l'arrière du véhicule).

Toujours vérifier la zone située à l'arrière du véhicule et la zone environnante directement avec les yeux lorsqu'on recule.

#### Type d'affichage à lignes d'assistance fixes

Les lignes de guidage qui indiquent la largeur du véhicule apparaissent sur l'écran à titre de référence pour indiquer la largeur approximative du véhicule en comparaison de la largeur de l'espace de stationnement dans lequel on s'apprête à reculer.

Utiliser cette vue d'affichage pour garer le véhicule dans un espace de stationnement ou un garage.

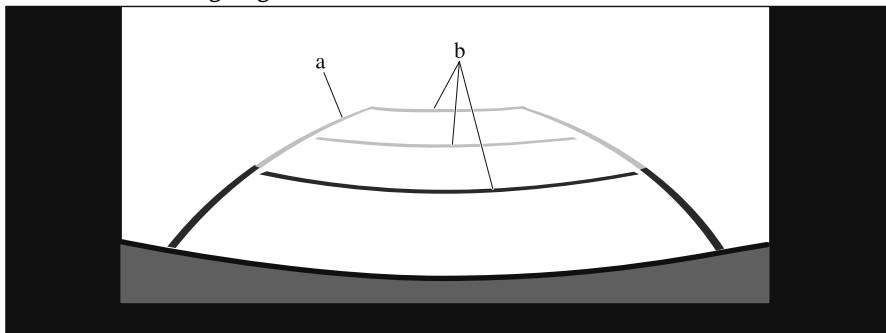

- a) Lignes de guidage de largeur du véhicule  
Les lignes de guidage servent de référence pour indiquer la largeur approximative du véhicule.
- b) Lignes de guidage de distance  
Ces lignes de guidage indiquent la distance approximative jusqu'à un point mesuré à partir de l'arrière du véhicule (à partir de l'extrémité du pare-chocs).  
La ligne rouge indique le point situé à environ 0,5 m (19 po) du pare-chocs arrière.

## Écran de rétrovision

---

Les lignes jaunes indiquent les points situés à environ 1,0 m (39 po) et 2,0 m (78 po) du pare-chocs arrière.



Les lignes de guidage sur l'écran sont des lignes fixes. Elles ne sont pas synchronisées avec la rotation du volant par le conducteur. Faire toujours bien attention, et vérifier la zone située à l'arrière du véhicule et la zone environnante directement avec les yeux lorsqu'on recule.

### ▼ Utilisation de l'écran de rétrovision

L'utilisation de l'écran de rétrovision, lors de la marche arrière du véhicule, varie selon les conditions de la circulation, de la route et du véhicule. La quantité de braquage et la synchronisation varie aussi selon ces conditions; il faut donc vérifier les conditions environnantes directement avec les yeux, et diriger le véhicule en fonction de ces conditions.

Avant d'utiliser l'écran de rétrovision, lire attentivement les précautions ci-dessus.

### Type d'affichage à lignes d'assistance de trajectoire anticipée

#### REMARQUE

Ce qui suit est un exemple de véhicule en cours de stationnement où le volant est tourné vers la droite lors de la marche arrière du véhicule. L'opération est inversée lors d'une marche arrière du véhicule à partir de la direction opposée.

1. Placer le levier de changement de vitesses (boîte manuelle) ou le levier sélecteur (boîte automatique) en position de marche arrière (R) pour basculer sur l'écran de rétrovision.

2. Avant d'effectuer une marche arrière dans l'espace de stationnement, tourner le volant tout en se référant à l'affichage de trajectoire programmée du véhicule de façon à ce que le véhicule entre dans le centre de l'espace de stationnement.

①

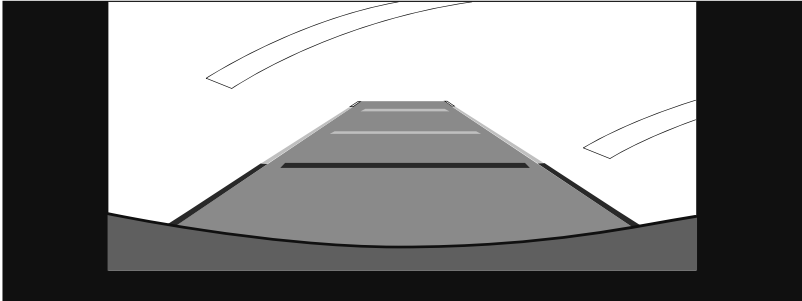

②

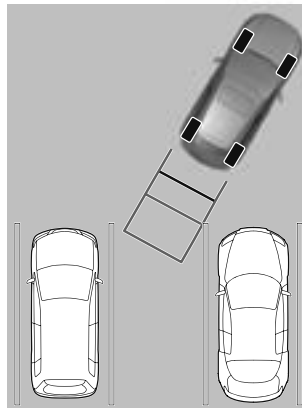

1. (État de l'affichage)
2. (État du véhicule)

## Écran de rétrovision

---

- Après que le véhicule ait commencé à entrer dans l'espace de stationnement, continuer à reculer lentement de manière que les distances entre les lignes de largeur du véhicule et les côtés de l'espace de stationnement à gauche et à droite soient approximativement égales.

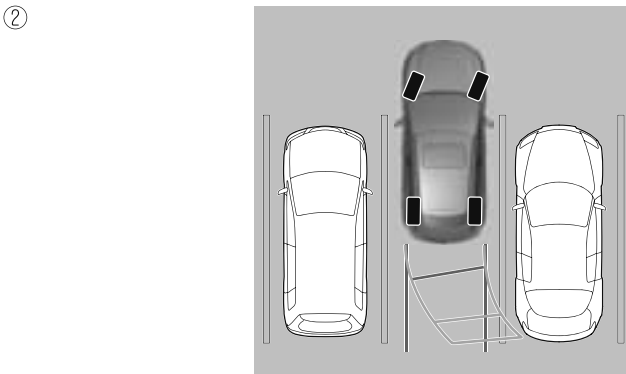
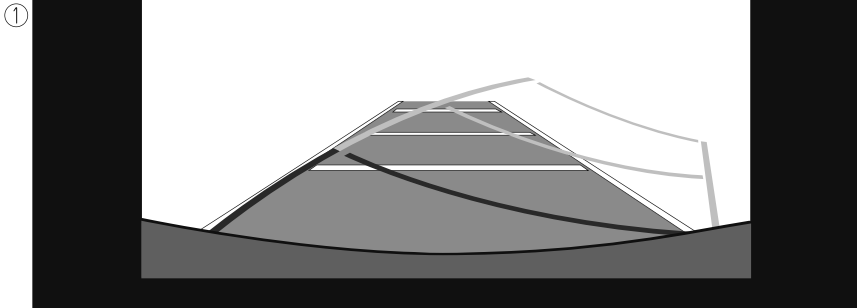

- (État de l'affichage)
- (État du véhicule)
- Continuer à régler le volant jusqu'à ce que les lignes de guidage de largeur du véhicule soient parallèles aux côtés gauche et droit de l'espace de stationnement.
- Une fois qu'elles sont parallèles, redresser les roues et reculer lentement le véhicule dans l'espace de stationnement. Continuer à vérifier la zone environnant le véhicule, puis arrêter le véhicule à la meilleure position possible.

(Si l'espace de stationnement comporte des lignes de division, vérifier si les lignes de guidage de largeur du véhicule leur sont bien parallèles.)

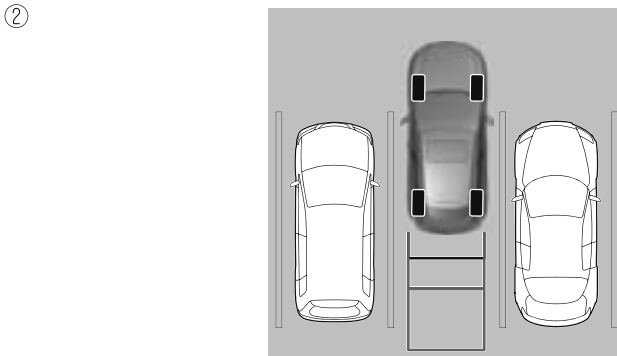
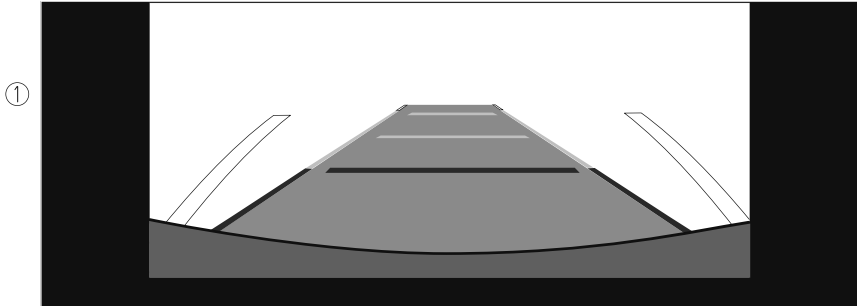

1. (État de l'affichage)
  2. (État du véhicule)
6. Lorsque vous faites passer le levier de changement de vitesses (boîte manuelle) ou le levier sélecteur (boîte automatique) de la position marche arrière (R) sur une autre position, l'affichage précédent réapparaît sur l'écran.

#### REMARQUE

Comme il peut y avoir une différence entre l'image affichée, comme indiqué ci-dessous, et les conditions réelles du stationnement, s'assurer toujours de la sécurité à l'arrière du véhicule et dans la zone environnante directement avec les yeux.

- Dans l'image de l'espace de stationnement (ou du garage) apparaissant à l'écran, bien que l'extrémité arrière et les lignes de guidage de distance puissent paraître alignées sur le moniteur, il est possible qu'elles ne le soient pas réellement au sol.

## Écran de rétrovision

---

- Lors d'un stationnement dans un espace comportant une ligne de division sur un seul côté, il est possible que la ligne de division et la ligne de guidage de largeur du véhicule paraissent alignées sur l'écran, mais qu'elles ne le soient pas réellement sur le sol.

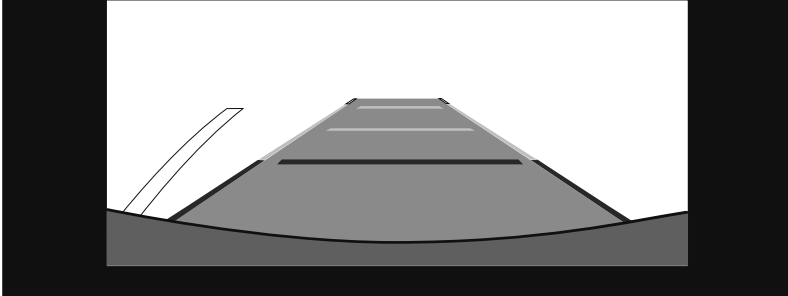

### Type d'affichage à lignes d'assistance fixes

#### **REMARQUE**

Les images qui apparaissent sur l'écran d'affichage des images provenant de la caméra de stationnement de rétrovision sont des images inversées (images en miroir).

1. Placer le levier de changement de vitesses (boîte manuelle) ou le levier sélecteur (boîte automatique) en position de marche arrière (R) pour basculer sur l'écran de rétrovision.
2. Tout en vérifiant les conditions environnantes, faire reculer le véhicule.



3. Après que le véhicule ait commencé à entrer dans l'espace de stationnement, continuer à reculer lentement de manière que les distances entre les lignes de largeur du véhicule et les côtés de l'espace de stationnement à gauche et à droite soient approximativement égales.

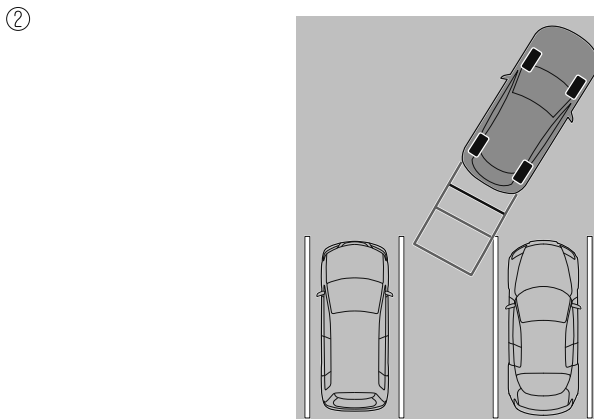
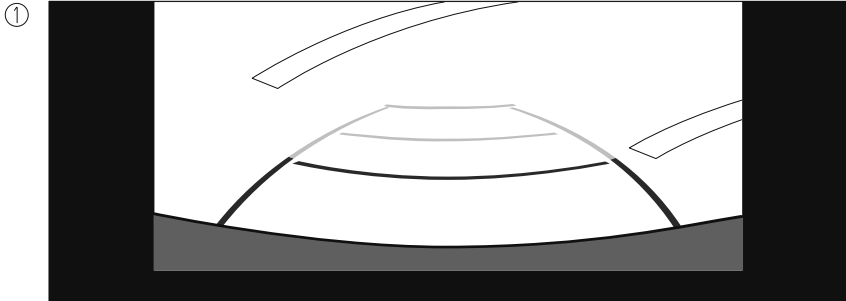

1. (État de l'affichage)
2. (État du véhicule)
4. Continuer à régler le volant jusqu'à ce que les lignes de guidage de largeur du véhicules soient parallèles aux côtés gauche et droit de l'espace de stationnement.
5. Une fois qu'elles sont parallèles, redresser les roues et reculer lentement le véhicule dans l'espace de stationnement. Continuer à vérifier la zone environnant le véhicule, puis arrêter le véhicule à la meilleure position possible.

## Écran de rétrovision

---

(Si l'espace de stationnement comporte des lignes de division, vérifier si les lignes de guidage de largeur du véhicule leur sont bien parallèles.)

①

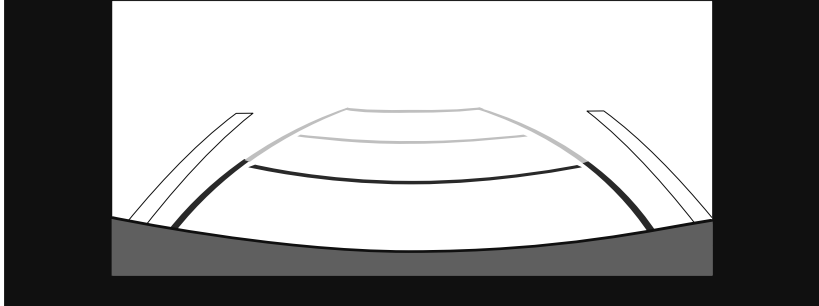

②

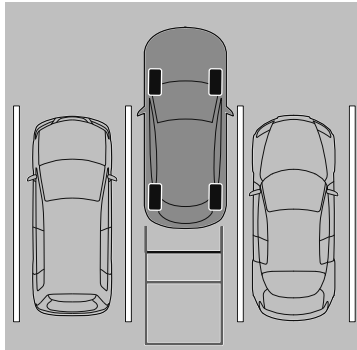

1. (État de l'affichage)
  2. (État du véhicule)
6. Lorsque vous faites passer le levier de changement de vitesses (boîte manuelle) ou le levier sélecteur (boîte automatique) de la position marche arrière (R) sur une autre position, l'affichage précédent réapparaît sur l'écran.

### REMARQUE

Comme il peut y avoir une différence entre l'image affichée, comme indiqué ci-dessous, et les conditions réelles du stationnement, s'assurer toujours de la sécurité à l'arrière du véhicule et dans la zone environnante directement avec les yeux.

- Dans l'image de l'espace de stationnement (ou du garage) apparaissant à l'écran, bien que l'extrémité arrière et les lignes de guidage de distance puissent paraître alignées sur le moniteur, il est possible qu'elles ne le soient pas réellement au sol.

- Lors d'un stationnement dans un espace comportant une ligne de division sur un seul côté, il est possible que la ligne de division et la ligne de guidage de largeur du véhicule paraissent alignées sur l'écran, mais qu'elles ne le soient pas réellement sur le sol.

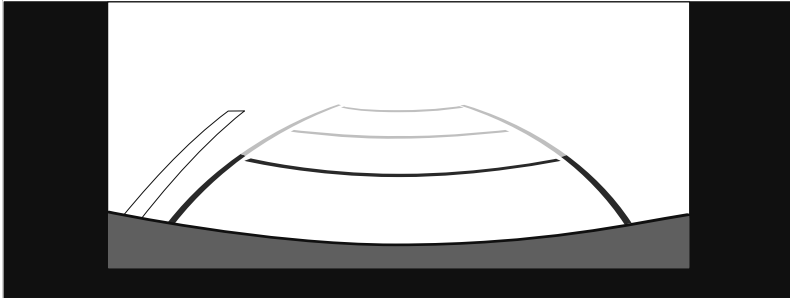

#### ▼ Discordance entre les conditions réelles de la route et l'image affichée

Il existe quelques discordances entre la route réelle et la route affichée. De tels écarts dans la perspective de la distance peuvent entraîner un accident. Bien noter les conditions suivantes qui peuvent causer une discordance dans la perception de la distance.

#### Quand le véhicule est incliné à cause du poids des passagers et de la charge

Lorsque l'arrière du véhicule est abaissé, l'objet affiché à l'écran apparaît plus loin qu'il ne l'est en réalité.

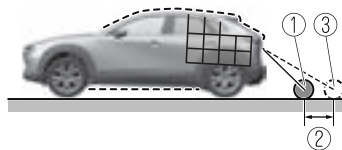

1. Objet
2. Discordance
3. Position de l'objet à l'écran

# Écran de rétrovision

## Quand il y a une pente raide derrière le véhicule

Lorsqu'il y a une pente raide montante (ou descendante) derrière le véhicule, l'objet affiché à l'écran apparaît plus loin (ou plus près en cas de pente descendante) qu'il ne l'est en réalité.

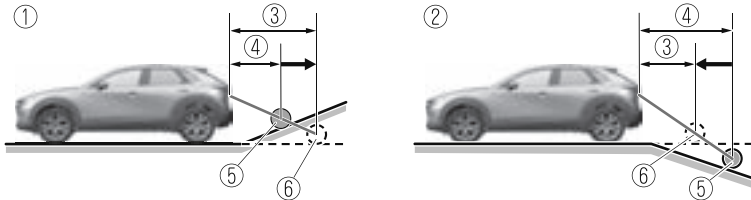

1. L'objet apparaît plus loin qu'il ne l'est en réalité
2. L'objet apparaît plus proche qu'il ne l'est en réalité
3. Distance entre le véhicule et l'objet à l'écran.
4. Distance réelle entre le véhicule et l'objet.
5. Position réelle de l'objet
6. Position de l'objet à l'écran

## Objet en trois dimensions à l'arrière du véhicule

Comme les lignes de guidage de distance sont affichées sur la base d'une surface plane, la distance à l'objet en trois dimensions affichée sur l'écran est différente de la distance réelle.

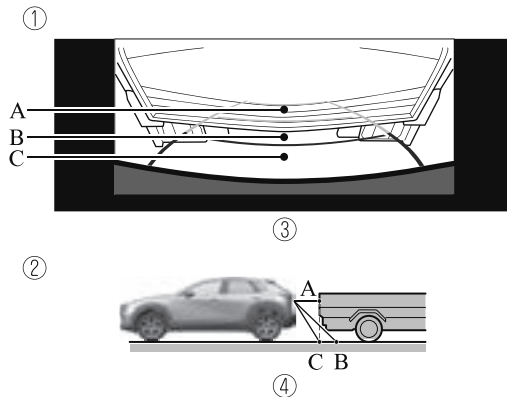

1. (Affichage à l'écran)
2. (Condition réelle)
3. Distance détectée sur l'écran  $A > B > C$
4. Distance réelle  $B > C = A$

(Type d'affichage à lignes d'assistance de trajectoire anticipée)

## Lors d'une marche arrière à proximité d'un objet tridimensionnel

Lors d'une marche arrière à proximité d'un objet suspendu, le véhicule risque de heurter l'objet, même si la ligne de trajectoire anticipée sur l'écran ne touche pas l'objet. La position de l'objet affichée à l'écran diffère de la position réelle, car les lignes de trajectoire anticipées sur l'écran s'affichent en fonction d'une surface de route horizontale. Lors d'une marche arrière à proximité d'un objet suspendu, confirmer les conditions à l'arrière et environnantes directement avec les yeux.

①

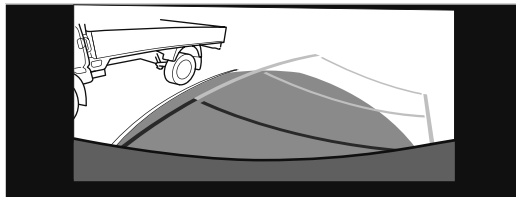

②

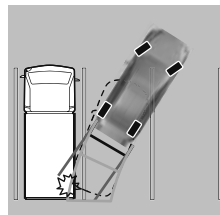

1. (Affichage à l'écran)
2. (Vue réelle)

## Système de capteurs de stationnement\*

### ▼ Système de capteurs de stationnement

Les capteurs de stationnement sont des capteurs ultrasoniques servant à repérer les obstacles autour du véhicule lorsque celui-ci roule à basse vitesse, comme par exemple en entrant dans un garage ou lors d'un stationnement en créneau. Un vibreur et un indicateur de détection notifiant le conducteur de la distance approximative entre le véhicule et l'obstacle proche.

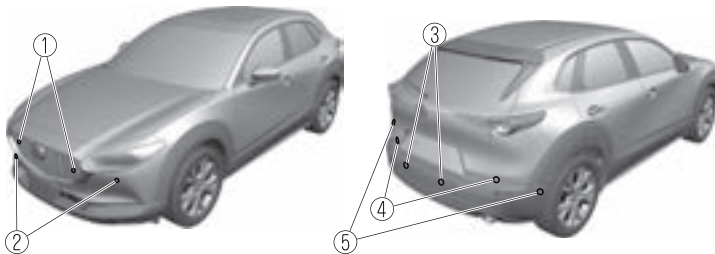

1. Capteur ultrasonique avant\*
2. Capteur ultrasonique de coin avant\*
3. Capteur ultrasonique arrière
4. Capteur ultrasonique de coin arrière
5. Capteur ultrasonique latéral arrière\*

### PRUDENCE

**Ne pas se fier complètement au système de capteurs de stationnement, et veiller à vérifier visuellement les conditions de sécurité autour du véhicule lors de la conduite:**

Ce système peut aider le conducteur à utiliser le véhicule en marche avant et en marche arrière lors du stationnement. Les plages de détection des capteurs sont limitées. Par conséquent, la conduite du véhicule en se fiant uniquement au système peut entraîner un accident. Toujours vérifier visuellement la sécurité du véhicule lors de la conduite.

### ATTENTION

- Ne pas installer d'accessoires dans les plages de détection des capteurs. Le fonctionnement du système risquerait d'être affecté.
- Selon le type d'obstacle et les conditions environnantes, il est possible que la plage de détection d'un capteur soit réduite ou que les capteurs ne soient pas en mesure de détecter les obstacles.

# Système de capteurs de stationnement

---

## REMARQUE

- Lorsque le contacteur est mis sur OFF, le système reste dans l'état de fonctionnement où il se trouvait avant d'avoir été éteint. Par exemple, si l'on met le contacteur sur OFF alors que le capteur de stationnement est activé, le système sera activé lorsqu'on remettra le contacteur sur ON la fois suivante.
- Il est possible que le système ne puisse fonctionner normalement dans les conditions suivantes:
  - Boue, glace ou neige collée au niveau de la zone du capteur (le fonctionnement redevient normal une fois la boue, la glace ou la neige retirée).
  - La zone du capteur est gelée (le fonctionnement redevient normal une fois la glace fondue).
  - Le capteur est couvert par une main.
  - Vibrations excessives au niveau du capteur.
  - Inclinaison excessive du véhicule.
  - Conditions climatiques extrêmement chaudes ou froides.
  - Le véhicule roule sur des bosses, en pente, sur du gravier, sur des grilles ou sur des routes recouvertes d'herbe.
  - Des éléments qui génèrent des ondes ultrasonores, tels que le klaxon d'un autre véhicule, le moteur d'une motocyclette, le frein pneumatique d'un véhicule de grande taille ou les capteurs d'un autre véhicule, se rapprochent du véhicule.
  - Le véhicule est conduit alors qu'il pleut de manière abondante ou sur une route dans un état tel que des éclaboussures sont générées.
  - Une antenne d'aile disponible dans le commerce ou une antenne de transmetteur radio est installée sur le véhicule.
  - Le véhicule se déplace vers une bordure de trottoir élevée ou carrée, ou vers une pente raide.
  - Obstacle trop proche du capteur.
  - Le véhicule se déplace vers un mur ou un escalier irrégulier.
  - Il y a plusieurs obstructions.
  - Le véhicule est conduit dans un endroit à plafonds bas.
- Les obstacles situés sous le pare-chocs ne peuvent pas être détectés. Les obstructions fines ou plus basses que le capteur peuvent ne pas être détectées même si elles ont été détectées une fois.
- Il est possible que les types d'obstacles suivants ne soient pas détectés:
  - Objets fins tels que des câbles, des cordes ou des poteaux
  - Objets qui absorbent facilement les ondes soniques, tels que le coton ou la neige
  - Objets angulaires
  - Objets très grands et objets dont la partie supérieure est de grande largeur
  - Petits objets
- En cas de choc au niveau des pare-chocs, même suite à un accident mineur, faire toujours inspecter le système par un concessionnaire agréé Mazda. Si les capteurs sont faussés, ils ne peuvent détecter les obstacles.

## Système de capteurs de stationnement

---

- Le système peut présenter une anomalie si aucun son ne se fait entendre ou si l'indication de détection ne s'affiche pas même lorsque l'interrupteur OFF de capteur de stationnement est actionné et que le capteur de stationnement est opérationnel. Faire inspecter votre véhicule par un concessionnaire agréé Mazda.
- Le système peut présenter une anomalie si le témoin ne s'allume pas, même si l'interrupteur OFF du capteur de stationnement est allumé. Faire inspecter votre véhicule par un concessionnaire agréé Mazda.
- Le système peut présenter une anomalie si un message indiquant une anomalie du système est affiché. Faire inspecter votre véhicule par un concessionnaire agréé Mazda.
- Un message peut s'afficher même si la température ambiante est extrêmement froide, ou si de la boue, de la glace ou de la neige adhère à la zone du capteur. Retirer tout corps étranger de la zone du capteur.

### ▼ Plage de détection du capteur

La plage de détection des capteurs est la suivante.

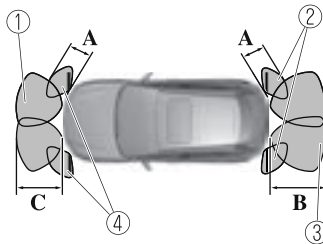

1. Plage de détection du capteur ultrasonique avant
2. Plage de détection du capteur ultrasonique latéral arrière/de coin arrière
3. Plage de détection du capteur ultrasonique arrière
4. Plage de détection du capteur ultrasonique de coin avant

A: Environ 55,0 cm (environ 21,6 in)





B: Environ 150 cm (Environ 59,0 in)

C: Environ 100 cm (environ 39,3 in)

Affichage de la distance

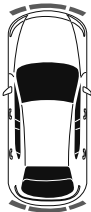

# Système de capteurs de stationnement

Affichage		Distance entre le véhicule et l'obstacle	
Sans moniteur de vue à 360°	Avec moniteur de vue à 360°	Capteur ultrasonique avant*/capteur ultrasonique de coin avant*	Capteur ultrasonique arrière/capteur ultrasonique de coin arrière/capteur ultrasonique latéral arrière*
	Vert 	Capteur ultrasonique avant : Environ 100—60,0 cm (39,3—23,6 in)	Capteur ultrasonique arrière : Environ 150—60,0 cm (59,0—23,6 in)
	Jaune 	Capteur ultrasonique avant : Environ 60,0—45,0 cm (23,6—17,7 in) Capteur ultrasonique de coin avant : Environ 55,0—38,0 cm (21,6—14,9 in)	Capteur ultrasonique arrière : Environ 60,0—45,0 cm (23,6—17,7 in) Capteur ultrasonique de coin arrière/capteur ultrasonique latéral arrière : Environ 55,0—38,0 cm (21,6—14,9 in)
	Orange 	Capteur ultrasonique avant : Environ 45,0—35,0 cm (17,7—13,7 in) Capteur ultrasonique de coin avant : Environ 38,0—25 cm (14,9—9,8 in)	Capteur ultrasonique arrière : Environ 45,0—35,0 cm (17,7—13,7 in) Capteur ultrasonique de coin arrière/capteur ultrasonique latéral arrière : Environ 38,0—25 cm (14,9—9,8 in)

# Système de capteurs de stationnement

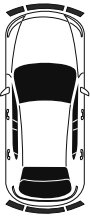
Affichage		Distance entre le véhicule et l'obstacle	
Sans moniteur de vue à 360°	Avec moniteur de vue à 360°	Capteur ultrasonique avant*/capteur ultrasonique de coin avant*	Capteur ultrasonique arrière/capteur ultrasonique de coin arrière/capteur ultrasonique latéral arrière*
	Rouge 	Capteur ultrasonique avant : Moins d'environ 35,0 cm (13,7 in) Capteur ultrasonique de coin avant : Moins d'environ 25 cm (9,8 in)	Capteur ultrasonique arrière : Moins d'environ 35,0 cm (13,7 in) Capteur ultrasonique de coin arrière/capteur ultrasonique latéral arrière : Moins d'environ 25 cm (9,8 in)

## ▼ Interrupteur OFF de capteur de stationnement

Lorsque l'interrupteur est enfoncé, le capteur de stationnement est arrêté et le témoin s'allume.

Si l'interrupteur est à nouveau enfoncé, le capteur de stationnement devient opérationnel et le témoin s'éteint.

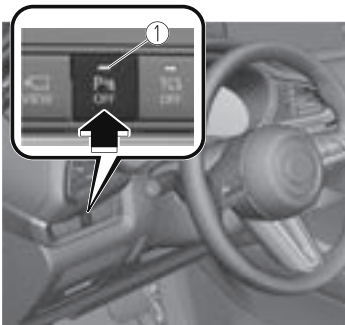

1. Témoin

## REMARQUE

### • (Véhicule automatique)

- L'indicateur de détection et le vibreur du capteur ultrasonique avant/capteur ultrasonique de coin avant ne fonctionnent pas lorsque le levier sélecteur est en position P.
- L'indicateur de détection et le vibreur n'émettent pas de son lorsque le frein de stationnement est serré.

## ▼ Indication de détection d'obstacle

La position d'un capteur qui a détecté un obstacle est indiquée. La jauge s'allume dans différentes zones en fonction de la distance par rapport à un obstacle détecté par le capteur. Tandis que le véhicule se rapproche d'un obstacle, la zone dans la jauge la plus proche du véhicule s'allume.

# Système de capteurs de stationnement

## Sans moniteur de vue à 360°

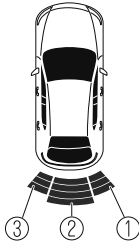

1. Jauge du capteur ultrasonique de coin arrière droit/jauge du capteur ultrasonique de coin arrière droit\*
2. Jauge du capteur ultrasonique arrière
3. Jauge du capteur ultrasonique de coin arrière gauche/jauge du capteur ultrasonique de coin arrière gauche\*

## Avec moniteur de vue à 360°

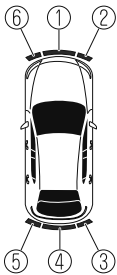

1. Jauge du capteur ultrasonique avant
2. Jauge du capteur ultrasonique de coin avant droit
3. Jauge du capteur ultrasonique de coin arrière droit/jauge du capteur ultrasonique de coin arrière droit\*
4. Jauge du capteur ultrasonique arrière
5. Jauge du capteur ultrasonique de coin arrière gauche/jauge du capteur ultrasonique de coin arrière gauche\*
6. Jauge du capteur ultrasonique de coin avant gauche

## REMARQUE

Il est possible d'afficher ou de masquer l'indicateur de détection et de modifier le volume de l'avertisseur sonore.

Se référer à la section Paramètres dans le manuel d'utilisation de Mazda Connect.

## Notification de problème dans le système

L'indication s'affiche si le système présente une anomalie.

## Sans moniteur de vue à 360°



## Avec moniteur de vue à 360°



Vérifiez la raison de l'affichage de l'indication sur l'affichage central ou sur l'affichage multi-informations.







Se référer à Si un voyant s'allume ou clignote à la page 7-23.

# Système de capteurs de stationnement

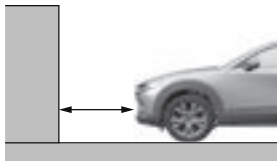

## ▼ Avertisseur sonore de capteur de stationnement

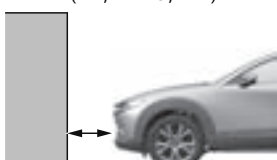
Informe le conducteur de la distance approximative entre le véhicule et l'obstacle en émettant des avertissements sonores en fonction de la distance. Si plusieurs obstructions sont détectées en même temps, les avertissements sonores sont émis en fonction de la distance par rapport à l'obstacle le plus proche. Les avertissements sonores sont émis de la manière suivante lorsque le système fonctionne. Toutefois, les avertissements sonores ne sont pas émis lorsque le rappel de ceinture de sécurité fonctionne.

### Capteur ultrasonique avant\*, capteur ultrasonique arrière

Zone de détection de distance	Distance entre le véhicule et l'obstacle		Bip sonore*1
	Capteur ultrasonique avant	Capteur ultrasonique arrière	
Distance la plus éloignée	Environ 100—60,0 cm (39,3—23,6 in) 	Environ 150—60,0 cm (59,0—23,6 in) 	Son intermittent lent
Distance éloignée	Environ 60,0—45,0 cm (23,6—17,7 in) 	Environ 60,0—45,0 cm (23,6—17,7 in) 	Son intermittent intermédiaire
Distance moyenne	Environ 45,0—35,0 cm (17,7—13,7 in) 	Environ 45,0—35,0 cm (17,7—13,7 in) 	Son intermittent rapide

# Système de capteurs de stationnement

Zone de détection de distance	Distance entre le véhicule et l'obstacle		Bip sonore* <sup>1</sup>
	Capteur ultrasonique avant	Capteur ultrasonique arrière	
Distance proche	Moins d'environ 35,0 cm (13,7 in) 	Moins d'environ 35,0 cm (13,7 in) 	Son continu

\*<sup>1</sup> Le rythme du son intermittent s'accélère lorsque le véhicule se rapproche de l'obstacle.

## Capteur ultrasonique de coin avant\*, capteur ultrasonique de coin arrière/latéral arrière\*

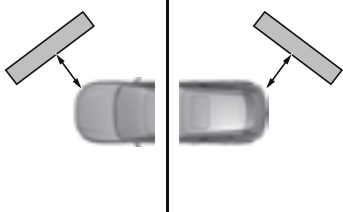
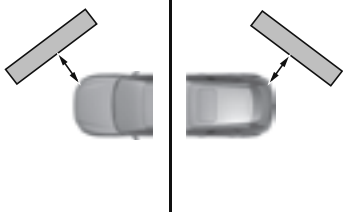
Zone de détection de distance	Distance entre le véhicule et l'obstacle	Bip sonore* <sup>1</sup>
	Capteur ultrasonique de coin avant/coin arrière, capteur ultrasonique latéral arrière	
Distance éloignée	Environ 55,0—38,0 cm (21,6—14,9 in) 	Son intermittent intermédiaire
Distance moyenne	Environ 38,0—25 cm (14,9—9,8 in) 	Son intermittent rapide

# Système de capteurs de stationnement

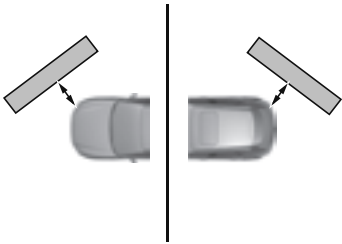
Zone de détection de distance	Distance entre le véhicule et l'obstacle	Bip sonore <sup>*1</sup>
	Capteur ultrasonique de coin avant/coin arrière, capteur ultrasonique latéral arrière	
Distance proche	<p>Moins d'environ 25 cm (9,8 in)</p> 	Son continu

\*1 Le rythme du son intermittent s'accélère lorsque le véhicule se rapproche de l'obstacle.

## REMARQUE

- Si une obstruction dans la même zone, à l'exclusion de la zone à proximité, est détectée en continu pendant 6 secondes ou plus, seuls les avertissements sonores cessent d'être émis. (Détection indiquée) Si la zone de détection change vers la zone à proximité, les avertissements sonores reprennent. (Si la zone de détection change vers la zone éloignée, les avertissements sonores restent éteints)
- Le volume sonore (à l'avant et à l'arrière) peut être modifié.  
Se référer à la section Paramètres dans le manuel d'utilisation de Mazda Connect.

## ▼ Lorsque le voyant/avertisseur sonore est activé

La ceinture de sécurité du conducteur est bouclée pendant que le voyant et le signal sonore d'avertissement sont activés.

Témoin/bip	Comment vérifier
Un message indiquant une anomalie du système ou du capteur est affiché.	Le système peut présenter un problème. Faire inspecter le véhicule par un concessionnaire agréé Mazda dès que possible.
Un message indiquant que le capteur est sale est affiché.	Retirer tout corps étranger de la zone du capteur. Si le système n'est pas rétabli, faire inspecter le véhicule par un concessionnaire agréé Mazda.
Une certaine indication de détection d'obstacle s'affiche en continu.	Des corps étrangers peuvent s'être déposés sur la zone du capteur correspondant à l'indicateur de détection. Si le système n'est pas rétabli, faire inspecter le véhicule par un concessionnaire agréé Mazda.

# 5

## Fonctions intérieures

Utilisation des différentes fonctions concernant le confort de conduite, incluant le système de commande de température et le système audio.

<b>Système de commande de température.....</b>	<b>5-2</b>
Conseils d'utilisation.....	5-2
Fonctionnement des bouches d'aération.....	5-3
Type manuel.....	5-6
Type entièrement automatique.....	5-10
<b>Mazda Connect.....</b>	<b>5-15</b>
Qu'est-ce que Mazda Connect ?.....	5-15
Opérations de base de Mazda Connect.....	5-19

Service connecté (le cas échéant).....	5-37
<b>Équipement intérieur.....</b>	<b>5-38</b>
Pare-soleil.....	5-38
Éclairages intérieurs.....	5-39
Prise des accessoires.....	5-41
Porte-verres.....	5-42
Porte-bouteilles.....	5-43
Poignées d'assistance.....	5-44
Crochets à manteau arrière.....	5-44
Compartiments de rangement.....	5-45

## Système de commande de température

### Conseils d'utilisation

#### ▼ Conseils d'utilisation

- Utiliser le système de commande de température lorsque le moteur tourne.
- Pour éviter de décharger la batterie, ne pas laisser l'interrupteur des ventilateurs en marche pendant une longue période avec le contacteur placé sur ON si le moteur ne tourne pas.
- Retirer toute obstruction telle que des feuilles, de la neige ou de la glace accumulées sur le capot et sur la prise d'air de la grille d'auvent, afin d'améliorer l'efficacité du système.
- Utiliser le système de commande de température pour désembuer les vitres et déshumidifier l'air.
- Le mode de recirculation doit être utilisé lors de la conduite à l'intérieur des tunnels ou dans les embouteillages ou si vous souhaitez couper l'air extérieur pour le refroidissement rapide de l'intérieur.
- Utiliser la position de l'air extérieur pour la ventilation ou le dégivrage des essuie-glaces.
- Si le véhicule a été stationné en plein soleil pendant la saison chaude, ouvrir les vitres pour laisser l'air chaud s'échapper puis mettre en marche le système de commande de température.
- Faire fonctionner le climatiseur pendant 10 minutes environ au moins une fois par mois afin de garder les pièces internes lubrifiées.
- Faire vérifier le climatiseur avant la saison chaude. Un manque de réfrigérant peut affecter le rendement du climatiseur.

Les spécifications du réfrigérant sont indiquées sur une étiquette fixée à l'intérieur du compartiment moteur. Si le mauvais type de réfrigérant est utilisé, cela peut entraîner une anomalie grave du système de commande de température. Pour l'inspection ou la réparation, consulter un réparateur professionnel agréé par le gouvernement, car un dispositif spécial est requis pour la maintenance du climatiseur. Pour plus de détails, s'adresser à un concessionnaire agréé Mazda.

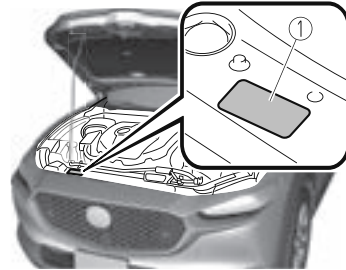

1. Étiquette



# Système de commande de température

## Fonctionnement des bouches d'aération

### ▼ Réglage des bouches d'aération

#### Pour diriger le flot d'air

Pour régler la direction du flot d'air, déplacer le bouton de réglage.

#### REMARQUE

- Lors de l'utilisation de la climatisation par temps humide, il est possible que le système souffle de l'air chargé de brume par les bouches d'aération. Ceci n'indique pas un problème, mais est dû à de l'air humide soudainement refroidi.
- Il est possible d'ouvrir et de fermer entièrement les bouches d'aération à l'aide du cadran/bouton.

#### Ventilations côté conducteur

#### Ouvrir/fermer les bouches d'air

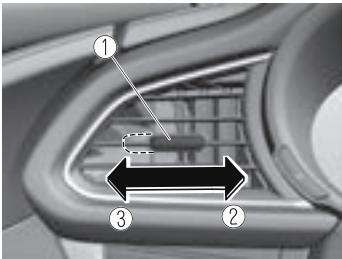

1. Bouton
2. Ouvrir
3. Fermer

#### REMARQUE

La figure indique la bouche d'air sur le côté gauche du combiné d'instruments. Le sens de fonctionnement de la bouche d'air du côté droit du combiné d'instruments est symétrique à celui de la bouche d'air du côté gauche.

#### Réglage du sens du débit d'air

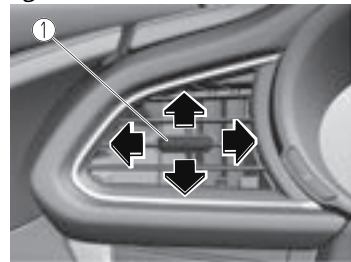

1. Bouton

#### Ventilations côté passager

#### Ouvrir/fermer les bouches d'air

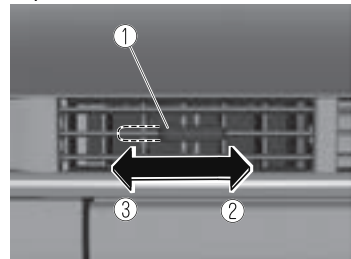

1. Bouton
2. Ouvrir
3. Fermer

# Système de commande de température

## Réglage du sens du débit d'air

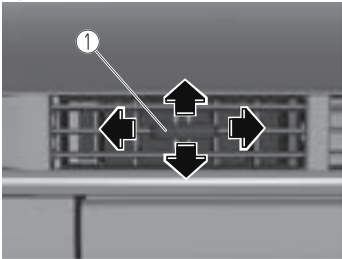

1. Bouton

## Orifices de ventilation arrière\*

### Ouvrir/fermer les bouches d'air

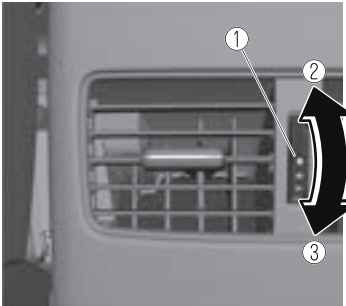

1. Cadran
2. Ouvrir
3. Fermer

## Réglage du sens du débit d'air

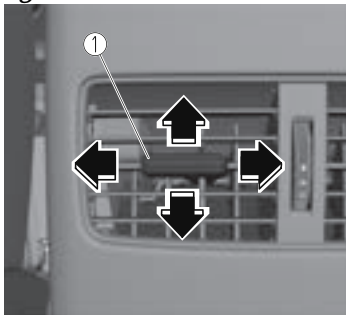

1. Bouton

## ▼ Sélection du mode de circulation d'air

### Bouches d'aération du tableau de bord

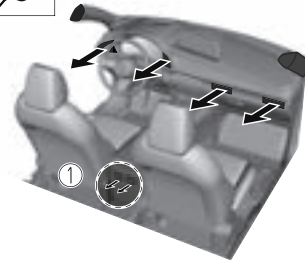

1. Avec orifices de ventilation arrière

### Bouches d'aération du tableau de bord et du plancher

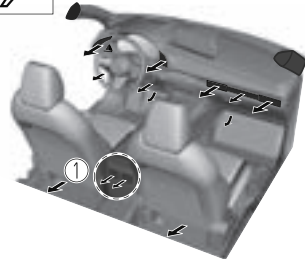

1. Avec orifices de ventilation arrière

### Bouches d'aération du plancher

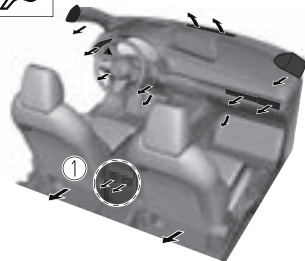

# Système de commande de température

1. Avec orifices de ventilation arrière

**Bouches d'aération de dégivrage et du plancher**

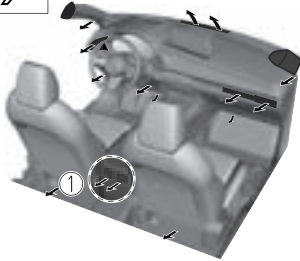

1. Avec orifices de ventilation arrière

**Bouches d'aération de dégivrage**

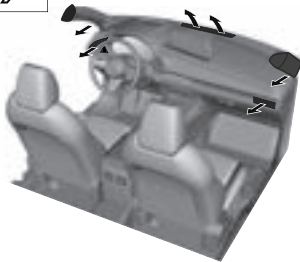

## REMARQUE

Le mode de circulation d'air évacue l'air par les bouches d'aération et le volume d'air peut changer selon l'état d'ouverture/fermeture des bouches d'aération.

# Système de commande de température

## Type manuel

### ▼ Type manuel

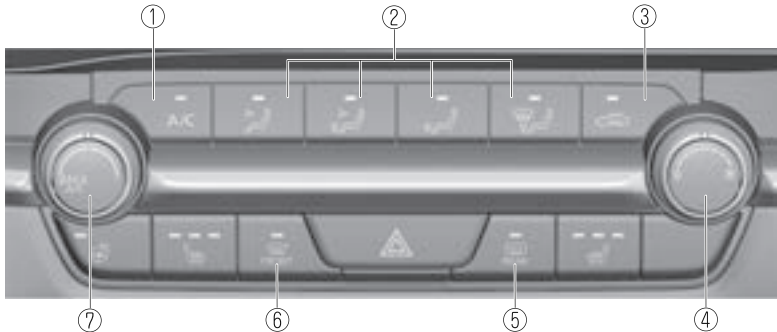

1. Interrupteur A/C
2. Sélecteur de mode
3. Sélecteur d'admission d'air
4. Cadran de commande de ventilateur
5. Interrupteur de désembuage de lunette arrière
6. Interrupteur de dégivrage du pare-brise
7. Cadran de commande de température

### ▼ Touches de commande



#### Cadran de commande de température

Ce cadran commande la température. Le tourner dans le sens des aiguilles d'une montre pour de l'air plus chaud et dans le sens contraire pour de l'air plus froid.

#### **MAX A/C**

Tourner à fond le cadran de commande de température dans le sens inverse des aiguilles d'une montre sur MAX A/C (rafraîchissement maximal).

#### **REMARQUE**

Lorsque le mode est réglé sur  ou  avec le cadran de commande de ventilateur à une position autre que 0 et le cadran de commande de température à la position MAX A/C, le sélecteur d'admission d'air passe en position de recirculation d'air et l'A/C s'allume automatiquement. Si l'on ne veut pas allumer l'A/C, appuyer sur l'interrupteur A/C pour l'éteindre.

#### Cadran de commande de ventilateur

Ce cadran permet de régler la vitesse du ventilateur. Le ventilateur a sept vitesses.

#### Sélecteurs de mode

Le mode de débit d'air désiré peut être sélectionné (page 5-4).

# Système de commande de température

## A/C Interrupteur

Appuyer sur l'interrupteur A/C pour mettre le climatiseur sous tension. Le témoin s'allume sur le commutateur lorsque le cadran de commande du ventilateur est sur une position autre que OFF.

Appuyer de nouveau sur l'interrupteur pour mettre le climatiseur hors tension.

### **REMARQUE**

Le climatiseur peut ne pas fonctionner si la température extérieure est près de 0 °C (32 °F).

## Sélecteur d'admission d'air

Cet interrupteur commande la source de l'air pénétrant dans le véhicule.

La position d'air provenant de l'extérieur ou d'air recyclé peut être sélectionnée. Appuyer sur le sélecteur afin de sélectionner la position d'air provenant de l'extérieur ou air recyclé.

### **Position de recyclage d'air (témoin allumé)**

L'air provenant de l'extérieur n'entre pas dans l'habitacle. Utiliser cette position lors de la conduite dans un tunnel, lorsque le trafic est dense (niveau de gaz d'échappement élevé) ou pour obtenir un refroidissement rapide.

### **Position d'air provenant de l'extérieur (témoin éteint)**

L'air extérieur peut entrer dans l'habitacle. Utilisez ce mode pour la ventilation ou le dégivrage des essuie-glaces.

## **PRUDENCE**

**Par temps froid ou pluvieux, ne pas utiliser la position  (le témoin s'allume) :**

Il est dangereux d'utiliser la position  (le témoin s'allume) par temps froid ou pluvieux car ceci aura pour effet d'embuer les vitres de l'habitacle. Cela risque de diminuer la visibilité, ce qui peut causer un accident grave.

### **Interrupteur de dégivrage du pare-brise**

Appuyer sur l'interrupteur pour dégivrer le pare-brise et les vitres des portières avant. Se référer à Dégivrage et désembuage du pare-brise à la page 5-8.

### **Interrupteur de désembuage de lunette arrière**

Appuyer sur l'interrupteur du désembueur de lunette arrière pour dégivrer la lunette arrière. Se référer à Désembueur de lunette arrière à la page 4-61.

### **▼ Chauffage**

1. Appuyer sur l'interrupteur .
2. Régler le sélecteur d'admission d'air à la position d'air extérieur (témoin éteint).
3. Régler le cadran de commande de température sur une position d'air chaud.
4. Régler le cadran de commande de ventilateur sur la vitesse désirée.
5. Si l'on désire un chauffage déshumidifié, allumer le climatiseur.

### **REMARQUE**

- Si le pare-brise s'embue facilement, appuyer sur l'interrupteur .

# Système de commande de température

- Si de l'air plus frais est désiré au niveau du visage, appuyer sur l'interrupteur  et régler le cadran de commande de température à la position la plus confortable.
- L'air dirigé vers le plancher est plus chaud que l'air dirigé vers le visage (sauf si le cadran de commande de température est réglé aux positions maximales d'air chaud ou froid).

## ▼ Refroidissement

1. Appuyer sur l'interrupteur .
2. Régler le cadran de commande de température sur la position de rafraîchissement.
3. Régler le cadran de commande de ventilateur sur la vitesse désirée.
4. Mettre en marche le climatiseur en appuyant sur l'interrupteur A/C.
5. Une fois que le refroidissement commence, ajuster le cadran de commande du ventilateur et celui de la température selon les besoins pour maintenir un confort maximal.

## ATTENTION

Si on utilise le climatiseur pendant qu'on conduit sur de longues côtes ou dans des embouteillages, vérifier si l'indication d'avertissement de haute température du liquide de refroidissement moteur est affichée (page 7-25).

Le climatiseur risque de causer une surchauffe du moteur. Si l'indication d'avertissement est affichée, éteindre le climatiseur (page 7-18).

## REMARQUE

- Lorsque l'on désire un rafraîchissement maximal, régler le cadran de commande de température sur la position maximale d'air froid et régler le sélecteur d'admission d'air à la position de recyclage d'air, puis tourner le cadran de commande de ventilateur à fond dans le sens des aiguilles d'une montre.
- Si de l'air plus chaud est désiré au niveau du plancher, appuyer sur l'interrupteur  et régler le cadran de commande de température à la position la plus confortable.
- L'air dirigé vers le plancher est plus chaud que l'air dirigé vers le visage (sauf si le cadran de commande de température est réglé aux positions maximales d'air chaud ou froid).

## ▼ Ventilation

1. Appuyer sur l'interrupteur .
2. Régler le sélecteur d'admission d'air à la position d'air extérieur (témoin éteint).
3. Régler le cadran de commande de température sur une position désirée.
4. Régler le cadran de commande de ventilateur sur la vitesse désirée.



## ▼ Dégivrage et désembuage du pare-brise

1. Appuyer sur l'interrupteur .
2. Régler le cadran de commande de température sur une position désirée.
3. Régler le cadran de commande de ventilateur sur la vitesse désirée.
4. Si l'on désire un chauffage déshumidifié, allumer le climatiseur.

# Système de commande de température



## PRUDENCE

**Ne pas désembuer le pare-brise en utilisant l'interrupteur  avec la commande de température réglée à la position froid :**

Il est dangereux d'utiliser l'interrupteur  avec la commande de température réglée à la position froid car ceci aura pour effet d'embuer l'extérieur du pare-brise. Cela risque de diminuer la visibilité, ce qui peut causer un accident grave. Régler la commande de température à la position chaud ou tiède lorsque l'interrupteur  est utilisé.

## REMARQUE

- La buée sur les vitres disparaît plus facilement lorsque le climatiseur est en marche, mais elles s'embueront plus facilement si le climatiseur est éteint.
- Veillez à ce que les vitres ne s'embuent pas lorsque vous effectuez l'une des opérations suivantes :
  - Passage au mode recirculation
  - Éteindre le climatiseur
- Si l'on désire obtenir un dégivrage maximal, mettre le climatiseur en marche, mettre le cadran de commande de température sur la position maximale d'air chaud, et mettre le cadran de commande de ventilateur à fond dans le sens des aiguilles d'une montre.
- Si l'on désire obtenir de l'air chaud au niveau du plancher, appuyer sur l'interrupteur .

- Avec l'interrupteur  ou \*1, la climatisation est automatiquement mise en marche et la position de l'air de l'extérieur est sélectionnée automatiquement pour dégivrer le pare-brise. Dans l'interrupteur , la position de l'air de l'extérieur ne peut pas être passée à la position de recyclage d'air.

\*1 En fonction du marché.

## ▼ Déshumidification

Utiliser le climatiseur par temps froid ou frais afin de faciliter le désembuage du pare-brise et des vitres latérales.

1. Appuyer sur le sélecteur de mode que l'on souhaite définir.
2. Régler le sélecteur d'admission d'air à la position d'air extérieur (témoin éteint).
3. Régler le cadran de commande de température sur une position désirée.
4. Régler le cadran de commande de ventilateur sur la vitesse désirée.
5. Mettre en marche le climatiseur en appuyant sur l'interrupteur A/C.

## REMARQUE

L'une des fonctions du climatiseur est de déshumidifier l'air et, pour utiliser cette fonction, la température n'a pas à être réglée à froid. Par conséquent, régler le cadran de commande de température à la position désirée (chaud ou froid) et mettre en marche le climatiseur lorsque l'habitacle doit être déshumidifié.

# Système de commande de température

## Type entièrement automatique

### ▼ Type entièrement automatique

L'information du système de commande de température apparaît sur l'affichage.

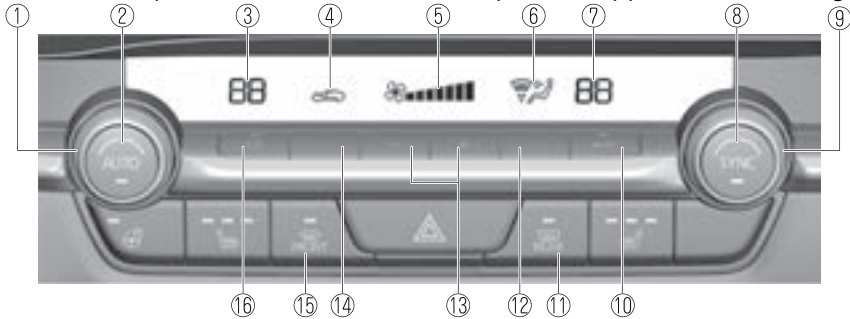

1. Cadran de commande de température du conducteur
2. AUTO Interrupteur
3. Affichage du réglage de température (côté conducteur)
4. Affichage d'admission d'air
5. Affichage de débit d'air
6. Affichage du sélecteur de mode
7. Affichage du réglage de température (côté passager)
8. SYNC Interrupteur (température synchronisée)
9. Cadran de commande de température du passager
10. A/C Interrupteur
11. Interrupteur de désembuage de lunette arrière
12. Sélecteur de mode
13. Interrupteur de commande de ventilateur
14. Sélecteur d'admission d'air
15. Interrupteur de dégivrage du pare-brise
16. Interrupteur

### ▼ Touches de commande

#### Interrupteur AUTO

En appuyant sur l'interrupteur AUTO, les fonctions suivantes sont automatiquement commandées suivant la température réglée:

- Température du débit d'air
- Quantité de débit d'air
- Sélection du mode de débit d'air
- Sélection d'air provenant de l'extérieur/air recyclé

- Fonctionnement du climatiseur
- Sélection du niveau de chauffage de siège\*
- Fonctionnement du volant chauffant\*

#### **REMARQUE**

Témoin de l'interrupteur AUTO

- Lorsque le témoin de l'interrupteur AUTO est allumé, il indique le fonctionnement automatique, et le système fonctionnera automatiquement.



# Système de commande de température

- Si l'on actionne un des interrupteurs suivants tandis qu'en commande automatique, le témoin de l'interrupteur AUTO s'éteint.
  - Sélecteur de mode
  - Interrupteur de commande de ventilateur
  - Interrupteur de dégivrage du pare-brise
 Les fonctions des autres interrupteurs continuent à fonctionner en mode de commande automatique.

## Interrupteur (marche/arrêt système)

Le système de climatisation s'allume ou s'éteint en appuyant sur l'interrupteur.

## Cadran de commande de température

Ce cadran commande la température. Le tourner dans le sens des aiguilles d'une montre pour de l'air plus chaud et dans le sens contraire pour de l'air plus froid.

Tourner le cadran de commande de température pour régler la température entre 15 °C (60 °F) et 29 °C (84 °F).

- Quand l'interrupteur SYNC est on :  
Faire tourner le cadran de commande de la température du conducteur pour contrôler la température à travers l'ensemble de la cabine.
- Quand l'interrupteur SYNC est off :  
Faire tourner le cadran de commande de la température du conducteur ou du passager avant pour contrôler indépendamment la température sur chaque côté de la cabine.

## REMARQUE

- Le système de commande de la climatisation passe en mode de fonctionnement individuel (le témoin de l'interrupteur SYNC s'éteint) en tournant le cadran de commande de la température du passager avant même lorsque l'interrupteur SYNC est sur ON, ce qui permet un contrôle individuel de la température définie du conducteur et du passager avant.
- Lorsque vous réglez la température à la limite inférieure ou supérieure, "Lo" ou "Hi" s'affiche.
- Les unités de température pour l'affichage du réglage de température peuvent être modifiées en conjonction avec les unités de température pour l'affichage de la température extérieure.  
Se référer à Affichage de la température extérieure à la page 4-19.

## Interrupteur de commande de ventilateur

Le ventilateur a 7 vitesses. La vitesse sélectionnée sera affichée.



## Sélecteur de mode

Le mode de débit d'air désiré peut être sélectionné (page 5-4).

## REMARQUE

- Avec le mode de débit d'air réglé à la position  et le cadran de commande de température réglé à une température moyenne, de l'air réchauffé est dirigé vers les pieds et de l'air d'une température plus basse sera dirigé par les bouches centrale, gauche et droite.

## Système de commande de température

- Pour régler la bouche d'air à , appuyer sur l'interrupteur de dégivrage du pare-brise.
- À la position , la position d'air extérieur est sélectionnée automatiquement.

### Interrupteur A/C

Le fait d'appuyer sur l'interrupteur A/C lorsque l'interrupteur AUTO est activée entraîne la désactivation du climatiseur (fonctions de refroidissement/déshumidification). Le climatiseur est activé/désactivé chaque fois que l'interrupteur A/C est enfoncé.

### REMARQUE

- Lorsque le climatiseur est désactivé, le climatiseur fonctionne lorsque l'interrupteur A/C est enfoncé.
- Le climatiseur peut ne pas fonctionner si la température extérieure est près de 0 °C (32 °F).

### Sélecteur d'admission d'air

La position d'air provenant de l'extérieur ou d'air recyclé peut être sélectionnée. Appuyer sur le sélecteur afin de sélectionner la position d'air provenant de l'extérieur ou air recyclé.

### Position de recyclage d'air

L'air provenant de l'extérieur n'entre pas dans l'habitacle. Utiliser cette position lors de la conduite dans un tunnel, lorsque le trafic est dense (niveau de gaz d'échappement élevé) ou pour obtenir un refroidissement rapide.

### Position d'air provenant de l'extérieur

L'air extérieur peut entrer dans l'habitacle. Utilisez ce mode pour la ventilation ou le dégivrage des essuie-glaces.

### PRUDENCE

### **Ne pas recycler l'air de l'habitacle par temps froid ou pluvieux:**

Il est dangereux de recycler l'air dans l'habitacle par temps froid et pluvieux, car les fenêtres risquent de s'embuer. Cela risque de diminuer la visibilité, ce qui peut causer un accident grave.

### Interrupteur SYNC (température synchronisée)

Utiliser l'interrupteur SYNC pour changer de mode entre le fonctionnement individuel (conducteur et passager) et les modes combinés (simultanés).

### **Mode combiné (témoin allumé)**

La température réglée est contrôlée simultanément pour le conducteur et le passager avant.

### **Mode de fonctionnement individuel (témoin éteint)**

La température réglée peut être contrôlée individuellement pour le conducteur et le passager avant.

### Interrupteur de dégivrage du pare-brise

Appuyer sur l'interrupteur pour dégivrer le pare-brise et les vitres des portières avant.  
Se référer à Dégivrage et désembuage du pare-brise à la page 5-13.

# Système de commande de température

## Interrupteur de désembuage de lunette arrière

Appuyer sur l'interrupteur du désembueur de lunette arrière pour dégivrer la lunette arrière.

Se référer à Désembueur de lunette arrière à la page 4-61.

### ▼ Fonctionnement du climatiseur automatique

1. Appuyer sur l'interrupteur AUTO. Les sélections du mode de débit d'air, du sélecteur d'admission d'air et de la quantité de débit d'air seront commandées automatiquement.
2. Utiliser le cadran de commande de température pour sélectionner la température désirée. Si vous voulez régler une température du côté passager avant différente de celle du côté conducteur, tournez le cadran de commande de température du côté passager avant pour passer automatiquement au mode de fonctionnement individuel et régler la température du côté passager avant.

Appuyer sur l'interrupteur pour arrêter le système.

### REMARQUE

- Régler le cadran de commande sur la température recommandée de 22 °C (72 °F), puis le régler comme vous le souhaitez.
- Régler la température chaude ou froide au maximum ne fournira pas la température désirée plus rapidement.

- Lors de la sélection du chauffage, le système restreindra le débit d'air jusqu'à ce que le moteur soit réchauffé afin d'empêcher un air froid de souffler à travers les bouches d'aération.

### ▼ Dégivrage et désembuage du pare-brise

Appuyer sur l'interrupteur de dégivrage du pare-brise.

À cette position, la position d'air provenant de l'extérieur est automatiquement sélectionnée, et le climatiseur est automatiquement mis en fonction. Le climatiseur dirigera de l'air déshumidifié vers le pare-brise et les vitres latérales (page 5-4). Le débit d'air augmentera.

### PRUDENCE

**Régler la commande de température à la position chaud ou tiède lorsqu'on effectue le désembuage (position**

 :

Il est dangereux d'utiliser la position  avec la commande de température réglée à la position froid car ceci aura pour effet d'embuer l'extérieur du pare-brise. Cela risque de diminuer la visibilité, ce qui peut causer un accident grave.

### REMARQUE

- La buée sur les vitres disparaît plus facilement lorsque le climatiseur est en marche, mais elles s'embueront plus facilement si le climatiseur est éteint.
- Veillez à ce que les vitres ne s'embuent pas lorsque vous effectuez l'une des opérations suivantes :
  - Passage au mode recirculation

## Système de commande de température

---

- Éteindre le climatiseur
- Utiliser le cadran de commande de température pour augmenter la température du débit d'air et dégivrer le pare-brise plus rapidement.

### ▼ Capteur de température et d'enseillement

Le système de commande de température mesure les températures intérieure et extérieure, l'humidité, et l'enseillement à l'aide du capteur de température et d'enseillement. Il règle ensuite la température à l'intérieur de l'habitacle en conséquence.



Ne pas obstruer les deux capteurs, sinon le système de commande de température ne fonctionnera pas correctement.

### Capteur d'enseillement

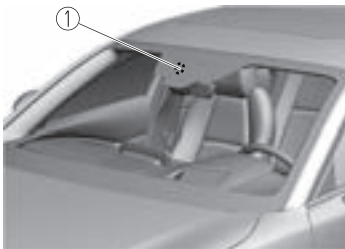

1. Capteur d'enseillement

### Capteur de température intérieure

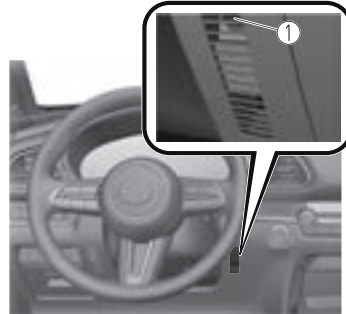

1. Capteur de température intérieure

## Qu'est-ce que Mazda Connect ?

### ▼ Qu'est-ce que Mazda Connect ?

Ce manuel n'indique qu'une partie des informations pour Mazda Connect. Pour plus de détails, consultez le Manuel Conduite et Entretien Web sur le site Mazda pour chaque pays et région.

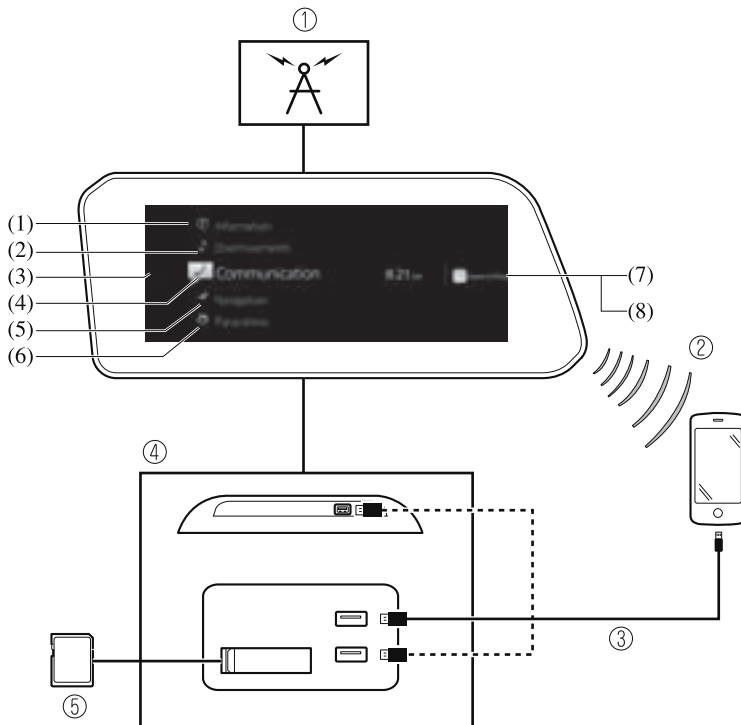

1. Radio
2. Audio/Appel mains libres/SMS (service de messages courts) Bluetooth®
3. Audio USB/Vidéo USB
4. Port USB\*1/Lecteur de carte SD\*2
5. Carte SD (système de navigation)\*

\*1 L'emplacement du lecteur du port USB diffère en fonction des spécifications.

\*2 La fente pour carte SD est pour le système de navigation uniquement. Pour les véhicules équipés du système de navigation, la carte SD (original de Mazda) avec des données cartographiques stockées est insérée dans la fente de la carte SD pour être utilisée.

N°	Menu	Explication
(1)	Information	<p><b><u>Moniteur rendement carbur. :</u></b> Surveiller le rendement du carburant en temps réel et afficher l'historique.</p> <p><b><u>SiriusXM Travel Link<sup>†</sup> :</u></b> Access traffic information, weather, fuel prices, parking information and sports scores.</p> <p><b><u>Surveillance de l'état du véhicule :</u></b> Afficher les informations importantes sur le véhicule.</p> <p><b><u>Manuel du propriétaire :</u></b> En savoir plus sur les fonctions de Mazda, la sécurité, l'entretien, etc.</p>
(2)	Divertissements	FM AM SiriusXM* Pandora* Bluetooth USB1 Audio/USB2 Audio USB1 Vidéo/USB2 Vidéo Audio désactivé
(3)	Notifications	Affiche les messages texte reçus par l'appareil mobile appairé à Mazda Connect et les notifications du véhicule.
(4)	Communication	En connectant votre appareil mobile tel qu'un Smartphone à Mazda Connect via Bluetooth®, vous pouvez utiliser les fonctions d'appel mains libres et de messages courts.
(5)	Navigation	<p>Le système de navigation (véhicules avec système de navigation) peut être utilisé lorsque la carte SD du système de navigation est insérée.</p> <p>Si la carte SD pour le système de navigation n'est pas insérée, la boussole indiquant le sens de déplacement du véhicule s'affiche. Il est possible que la boussole n'indique pas l'orientation correcte lorsque le véhicule est arrêté ou quand il se déplace à une vitesse lente.</p> <p>Pour l'utilisation du système de navigation, se référer au manuel du système de navigation.</p>

N°	Menu	Explication
(6)	Paramètres	<p>Il est possible de modifier les paramètres de l'écran Mazda Connect, les paramètres sonores et les fonctions du véhicule.</p> <p><b><u>Écrans du véhicule :</u></b>            Permet de configurer les paramètres et le contenu de tous les écrans à l'intérieur du véhicule.</p> <p><b><u>Paramètres sonores :</u></b>            Permet de configurer les paramètres sonores à l'intérieur du véhicule.</p> <p><b><u>Paramètres de sécurité :</u></b>            Permet de configurer les fonctions de sécurité et d'assistance du conducteur.</p> <p><b><u>Paramètres du véhicule :</u></b>            Permet de configurer les fonctions de commodité du véhicule.</p> <p><b><u>Paramètres de connectivité :</u></b>            Permet de configurer les paramètres Bluetooth et les autres paramètres de connectivité des appareils.</p> <p><b><u>Paramètres du système :</u></b>            Permet de configurer la langue, l'heure et divers paramètres généraux.</p>
(7)	Apple CarPlay	Il est possible d'utiliser Apple CarPlay™ en connectant un iPhone® compatible avec Apple CarPlay™ au port USB.
(8)	Android Auto	Il est possible d'utiliser Android Auto™ en connectant un smartphone Android™ compatible avec Android Auto™ au port USB.

 **PRUDENCE**

**Toujours régler Mazda Connect lorsque le véhicule est à l'arrêt :**

Ne pas régler Mazda Connect avec l'interrupteur de commande lorsque vous conduisez le véhicule. Il est dangereux de régler Mazda Connect à l'aide de l'interrupteur de commande lorsque vous conduisez le véhicule, car cela pourrait détourner votre attention du fonctionnement du véhicule et causer un accident grave.

Même si le volant est équipé d'interrupteurs de télécommande audio, il faut apprendre à les utiliser sans avoir à les regarder afin qu'un maximum d'attention soit dirigé vers la route pendant la conduite du véhicule.

**Éviter que le cordon à bouchon de connexion ne s'emmêle avec le levier de changement de vitesses (boîte de vitesses manuelle)/levier sélecteur (boîte de vitesses automatique) :**

Si le cordon à bouchon de connexion s'emmêle avec le levier de changement de vitesses (boîte de vitesses manuelle)/levier sélecteur (boîte de vitesses automatique), il pourrait gêner la conduite et provoquer un accident.

**Ne pas régler un appareil mobile ou un produit similaire pendant que vous conduisez le véhicule :**

Le réglage d'un appareil mobile ou d'un produit similaire pendant la conduite du véhicule est dangereux, car cela pourrait détourner votre attention du fonctionnement du véhicule, ce qui pourrait entraîner un accident grave. Toujours régler un appareil mobile ou un produit similaire lorsque le véhicule est à l'arrêt.



Pour une conduite sécuritaire, régler le volume audio à un niveau qui permet d'entendre les sons à l'extérieur du véhicule (notamment l'avertisseur sonore des véhicules et les sirènes des véhicules d'urgence).

## REMARQUE

- Ne pas utiliser Mazda Connect pendant une longue période avec le moteur arrêté. Dans le cas contraire, la batterie risquerait de se décharger.
- Si un téléphone mobile ou un poste bande publique est utilisé dans ou près du véhicule, cela risque de causer des parasites sur le système audio. Ceci n'indique toutefois pas une anomalie.



## Opérations de base de Mazda Connect

### ▼ Opérations de base de Mazda Connect

#### REMARQUE

Les explications des fonctions décrites dans ce manuel peuvent différer de l'opération proprement dite, et les formes des écrans et des boutons ainsi que les lettres et les caractères affichés peuvent également différer de l'apparence réelle. De plus, le contenu peut changer successivement sans préavis du fait de mises à jour logicielles à venir.

### ▼ Fonctionnement de l'interrupteur de commande

L'interrupteur de commande peut être utilisé pour passer à chaque fonction et pour activer chaque fonction.

Placer la paume de la main sur le bouton de commande afin que les doigts touchent chacun des interrupteurs.



Il est possible de passer d'un écran à l'autre sans avoir à regarder la main.

#### REMARQUE

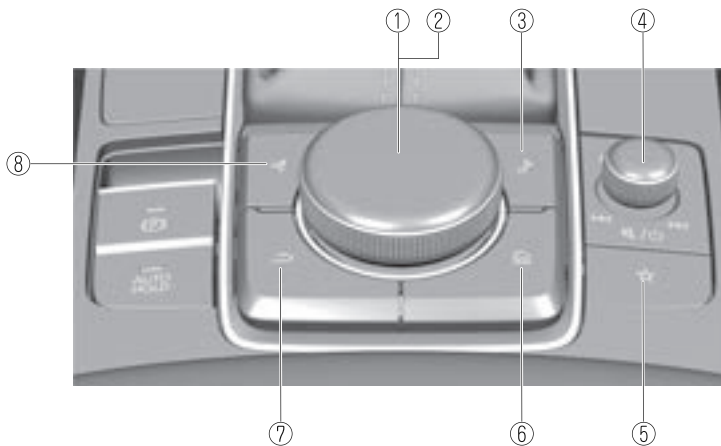



Pour des raisons de sécurité, certaines opérations sont désactivées durant la conduite du véhicule.



La forme des interrupteurs varie selon les spécifications.

N°	Dénomination	Explication
1		<b><u>Bouton de commande (sélection) :</u></b> Tourner ou faire glisser le bouton de commande pour mettre en surbrillance/sélectionner les fonctions à l'écran que vous souhaitez utiliser.
2		<b><u>Bouton de commande (sélectionner) :</u></b> Appuyer sur le bouton de commande pour sélectionner la fonction à l'écran que vous voulez utiliser.
3		<b><u>Touche Divertissements :</u></b> L'écran de source audio utilisé en dernier est affiché.  <b>(Pendant la lecture de musique Apple CarPlay™ ou Android Auto™)</b> Affiche l'écran Apple CarPlay™ ou Android Auto™ en cours de lecture.

N°	Dénomination	Explication
4		<p><b><u>Bouton de volume :</u></b></p> <p><b>Réglage du volume</b></p> <p>Régler le volume en faisant tourner le bouton de volume.            Si vous réglez le volume pendant le guidage vocal, le volume du guidage vocal change.            Si vous réglez le volume pendant un appel mains libres, le volume de la conversation change.            Appuyer sur le bouton de volume pour couper/mettre en pause le son.            Appuyer à nouveau sur le bouton pour reprendre.</p> <p><b>Éteindre/allumer</b></p> <p>Appuyer longuement pour éteindre Mazda Connect et l'écran.            Appuyer longuement à nouveau pour allumer Mazda Connect.</p> <p><b>REMARQUE</b></p> <p>Si vous appuyez sur le bouton de volume pour couper le son d'une source audio qui peut être mise en pause, telle que Apple CarPlay™, l'audio USB ou l'audio Bluetooth®, pendant la lecture, la lecture du morceau est interrompue. Appuyer de nouveau sur le bouton de volume pour annuler la sourdine et la pause en même temps.</p> <p><b>Sélectionner une station radio</b></p> <p>Les stations de radio enregistrées dans vos Favoris peuvent être sélectionnées en faisant glisser le bouton de volume vers la gauche (SEEK DOWN)/vers la droite (SEEK UP) pendant que vous écoutez la radio FM/AM/SiriusXM®. La station change à chaque fois que vous faites glisser le bouton de volume.            Si vous souhaitez syntoniser manuellement la prochaine station disponible avant ou après la station actuellement sélectionnée, faites glisser le bouton de volume vers la gauche (SEEK DOWN) ou vers la droite (SEEK UP) et maintenez-le jusqu'à ce que vous entendiez un bip et le syntoniseur sélectionnera la station disponible suivante.</p> <p><b>Commande de lecture</b></p> <p>Il est possible d'effectuer une lecture de recherche sur des fichiers audio et vidéo lors de l'écoute de contenu stocké via USB, Bluetooth® et SiriusXM®, audio ou vidéo.            Faites glisser le bouton de volume vers la droite pour passer à la piste suivante ou vers la gauche pour revenir à la piste précédente. Vous pouvez également faire glisser le bouton de volume et le maintenir enfoncé pour avancer ou reculer rapidement dans la piste.</p>



N°	Dénomination	Explication
5		<p><b><u>Touche favoris :</u></b></p> <p>Affiche l'écran des favoris.</p> <p>Maintenez enfoncé pour enregistrer les stations AM/FM/SiriusXM®, les contacts, les destinations de navigation ou tout autre élément de menu en surbrillance pour créer des raccourcis facilement accessibles.</p>
6		<p><b><u>Touche d'accueil :</u></b></p> <p>Affiche l'écran d'accueil.</p> <p><b>(Pendant qu'Apple CarPlay™ ou Android Auto™ s'affiche)</b> Affiche l'écran d'accueil Apple CarPlay™ ou Android Auto™.</p> <p><b>(Pendant qu'Apple CarPlay™ ou Android Auto™ est connecté)</b> Appuyer et maintenir pendant que l'écran Mazda Connect s'affiche pour passer de l'écran de Mazda Connect à Apple CarPlay™ ou de Mazda Connect à Android Auto™. En outre, appuyer et maintenir pendant que l'écran Apple CarPlay™ ou Android Auto™ s'affiche pour passer à l'écran Mazda Connect.</p>
7		<p><b><u>Touche retour :</u></b></p> <p>Retourne à l'écran précédent.</p>
8		<p><b><u>Touche carte :</u></b></p> <p>Affiche l'écran de navigation (véhicules équipés d'un système de navigation).</p> <p>Pour que le système de navigation fonctionne, la carte SD du système de navigation est nécessaire.</p> <p>Si la carte SD pour le système de navigation n'est pas insérée, la boussole indiquant le sens de déplacement du véhicule s'affiche.</p> <p>Pour l'utilisation du système de navigation, se référer au manuel du système de navigation.</p> <p><b>(Pendant le guidage routier Apple CarPlay™ ou Android Auto™)</b> Affiche l'écran de carte Apple CarPlay™ ou Android Auto™.</p> <p><b>REMARQUE</b> Lorsqu'un itinéraire de navigation Mazda est actif, appuyer sur le bouton Carte pour répéter le guidage vocal de navigation.</p>



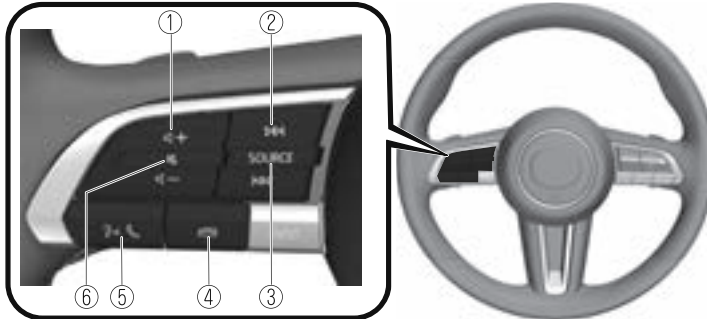

▼ **Fonctionnement de l'interrupteur de télécommande audio**

L'interrupteur de télécommande audio se trouve sur le côté gauche du volant. Vous pouvez utiliser les fonctions audio de base, décrocher/raccrocher le téléphone ou activer la commande vocale à l'aide de l'interrupteur.



La forme des interrupteurs peut différer en fonction des spécifications.

N°	Dénomination	Explication
1		<b>Touche de réglage du volume :</b> Appuyer sur la touche (+) ou (-) pour régler le volume.
		Si vous réglez le volume pendant le guidage vocal, le volume du guidage vocal change. Si vous réglez le volume pendant un appel mains libres, le volume de la conversation change.



N°	Dénomination	Explication
2	 (SEEK UP)	<p><b><u>Interrupteur de recherche :</u></b>  <b>Sélectionner une station radio</b></p>
	 (SEEK DOWN)	<p>Les stations de radio enregistrées dans vos favoris peuvent être sélectionnées en appuyant sur l'interrupteur de recherche pendant que vous écoutez la radio FM/AM/SiriusXM®. La station passera à la station favorite précédente ou suivante chaque fois que vous appuierez sur l'interrupteur de recherche. Si vous voulez syntoniser manuellement la prochaine station disponible avant ou après la station actuellement sélectionnée, appuyez sur l'interrupteur de recherche et maintenez-le enfoncé jusqu'à ce qu'il émette un bip et le syntoniseur sélectionnera la station disponible suivante.</p> <p><b>Commande de lecture</b></p> <p>Il est possible d'effectuer une lecture de recherche sur des fichiers audio et vidéo lors de l'écoute de contenu stocké via USB, Bluetooth® et SiriusXM®, audio ou vidéo.</p> <p>Faites glisser le bouton de volume vers la droite pour passer à la piste suivante ou vers la gauche pour revenir à la piste précédente. Vous pouvez également faire glisser le bouton de volume et le maintenir enfoncé pour avancer ou reculer rapidement dans la piste.</p>
3	SOURCE	<p><b><u>Touche SOURCE :</u></b></p> <p>La source audio peut être changée chaque fois que la touche est enfoncée.</p> <p>De plus, lorsque le bouton est maintenu enfoncé, la source audio actuelle est mise en sourdine et l'écran de sélection de la source audio s'affiche.</p> <p><b>(Lors de la lecture d'Apple CarPlay™ ou Android Auto™)</b>            Maintenir le bouton SOURCE enfoncé pour couper le son de la source audio actuelle.</p>
4		<p><b><u>Touche raccrocher :</u></b></p> <p><b>(Pendant un appel)</b>            Appuyer sur la touche pour mettre fin à l'appel.</p> <p><b>(Lors de la réception d'un appel)</b>            Appuyer sur la touche pour refuser un appel.</p>
5		<p><b><u>Touche décrocher/appeil :</u></b></p> <p><b>(Lors de la réception d'un appel)</b>            Appuyer sur la touche pour répondre à l'appel.</p>

N°	Dénomination	Explication
6		<p><b>Touche de sourdine :</b>                      Appuyer sur la touche pour couper le son.                      Appuyer de nouveau dessus pour annuler la sourdine.</p> <p><b>REMARQUE</b>                      Si la touche de sourdine est appuyée pour couper le son d'une source audio pouvant être mise en pause, telle que Apple CarPlay™, l'audio USB, ou l'audio Bluetooth®, la lecture du morceau s'interrompt pendant la lecture. Appuyer de nouveau sur la touche de sourdine pour annuler la sourdine et la pause en même temps.</p>

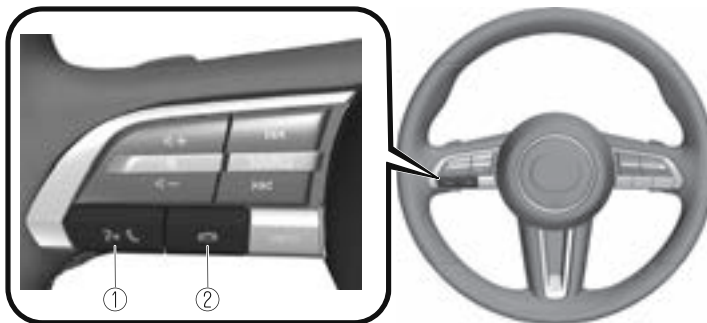
▼ **Fonctionnement à l'aide de la fonction de reconnaissance vocale**



La forme des interrupteurs peut différer en fonction des spécifications.

N°	Dénomination	Explication
1		<p><b>Touche décrocher/appel :</b>                      Lorsque la touche est enfoncée, l'écran supérieur de reconnaissance vocale s'affiche et la reconnaissance vocale est activée.</p> <p><b>(Pendant que le guidage vocal est annoncé)</b>                      Appuyer sur la touche pour ignorer le guidage vocal.</p>
2		<p><b>Touche raccrocher :</b>                      Appuyer sur la touche pour mettre fin à la reconnaissance vocale.</p>

**Activation de la reconnaissance vocale**

Lorsque vous appuyez sur la touche décrocher/appel de l'interrupteur de télécommande audio, l'écran supérieur de la reconnaissance vocale s'affiche.

## REMARQUE

Lorsqu'un appareil compatible Apple CarPlay™ ou Android Auto™ est connecté, le système de reconnaissance vocale Mazda Connect est désactivé pour permettre l'utilisation de la reconnaissance vocale Siri® ou Android Auto™ à tout moment avec la touche décrocher/appele.

### Commandes utilisables à tout moment

“Aide” - Peut être utilisé pour vérifier les commandes vocales utilisables.

“Retour” - Retourne à l'écran précédent. Lorsqu'une commande vocale est prononcée sur l'écran de saisie du numéro de téléphone, le contenu précédemment saisi est supprimé.

“Annuler” - La reconnaissance vocale est terminée.

### Pour en savoir plus sur le fonctionnement de Mazda Connect

“Manuel du propriétaire” - L'écran du guide de fonctionnement s'affiche.

### Mettre fin à la reconnaissance vocale

Effectuer l'une quelconque des opérations suivantes :

- Appuyer sur la touche raccrocher.
- Appuyer et maintenir enfoncée la touche décrocher/appele.
- Dire le mot “Annuler”.

### Conseils d'utilisation pratiques pour la fonction de reconnaissance vocale

Des exemples de commandes vocales efficaces dans différentes catégories sont affichés sur l'écran supérieur de la reconnaissance vocale.



## REMARQUE

- Les exemples de commandes vocales présentés dans ce manuel ne sont qu'une liste partielle des commandes disponibles. Certaines commandes peuvent être inutilisables selon les spécifications.
- Certaines commandes ne peuvent être utilisées selon les conditions de connexion et d'utilisation.
- Lorsque le réglage Intervention est activé, les commandes vocales peuvent être effectuées y compris lorsque le guidage vocal est annoncé. Pour plus de détails sur le paramètre Intervention, se référer à la section Paramètres du système dans le manuel de l'utilisateur Mazda Connect.



- Pour plus de détails sur les commandes vocales pouvant être utilisées sur l'écran de navigation, se référer au manuel du système de navigation.

Pour éviter des commandes vocales mal comprises, tenir compte des points suivants :

- Connecter le téléphone mobile au Bluetooth® avant d'utiliser le téléphone mobile à l'aide de la reconnaissance vocale.
- Après avoir appuyé sur la touche décrocher/appeil, attendre le bip sonore avant de prononcer une commande.
- Une voix légèrement plus forte améliore la reconnaissance vocale, mais une voix trop forte est inutile. Essayer de parler d'une voix légèrement plus forte que lorsque l'on parle à d'autres passagers du véhicule.
- Il n'est pas nécessaire de parler lentement. Parler à une vitesse normale.
- Lorsque l'on appelle une personne dans l'annuaire de l'appareil, plus le nom est long, plus le taux de reconnaissance augmente. Des erreurs peuvent survenir avec des noms courts tels que "Maman", "Maison" ou "Épouse".
- Parler clairement, sans pause entre les mots ou les nombres.
- Les commandes vocales autres que celles spécifiées ne peuvent pas être reconnues. Appeler en utilisant les mots spécifiés par les commandes vocales.
- Il est inutile de se placer face au microphone ou de s'en approcher. Appeler les commandes vocales tout en conservant une position de conduite sûre.
- Fermer les vitres et le toit ouvrant transparent\* pour atténuer les bruits forts provenant de l'extérieur du véhicule, et pour éviter que le courant d'air du système de climatisation ne gêne l'utilisation du mains-libres Bluetooth®.
- S'assurer que le flux d'air du climatiseur ne souffle pas sur le microphone.
- Si la reconnaissance vocale est médiocre avec le volume de guidage réglé sur élevé, régler Intervention sur OFF.

### **Exemples de commandes vocales disponibles**

Le nom et le numéro spécifiés sont mis dans le {}.

#### **Commun**

- Retour
- Aide (Vous pouvez écouter les conseils d'aide à chaque écran.)
- {Numéro de ligne} (Vous pouvez sélectionner le numéro de ligne à l'écran.)
- Page suivante
- Page précédente
- Annuler

#### **Menu**

- Tous
- Navigation
- Divertissements
- Communication
- Manuel du propriétaire (La reconnaissance vocale du Manuel du propriétaire numérique à bord peut être affichée.)

## Réglage

- Réglages de reconnaissance vocale
- Manuel du propriétaire (La reconnaissance vocale du Manuel du propriétaire numérique à bord peut être affichée.)
- Affichage éteint

## Musique

- Faire jouer l'artiste (Vous pouvez également utiliser "Faire jouer artiste {nom de l'artiste}").)
- Faire jouer l'album (Vous pouvez également utiliser "Faire jouer album {nom de l'album}").)
- Faire jouer la liste de lecture (Vous pouvez également utiliser "Faire jouer liste de lecture {nom de la liste d'écoute}").)
- Faire jouer la chanson (Vous pouvez également utiliser "Faire jouer chanson {nom du morceau}").)
- Faire jouer le livre audio (Vous pouvez également utiliser "Faire jouer livre audio {nom du livre audio}").)
- Faire jouer le balado (Vous pouvez également utiliser "Faire jouer balado {nom du podcast}").)

## Radio

- Syntoniser sur {Fréquence} AM
- Syntoniser sur {Fréquence} FM
- Syntoniser sur {Fréquence} {Sous-canal} HD
- Canal SiriusXM {Numéro du canal}
- SiriusXM {Nom de la station}
- Genre de SiriusXM (Vous pouvez également utiliser "SiriusXM {nom du Genre}").)

## Source

- Changer la source pour (Vous pouvez également utiliser "Changer la source pour USB"<sup>\*1</sup> et "USB"<sup>\*1</sup>.)
- Son éteint (Vous pouvez également utiliser "Changer la source pour Son éteint".)

## Téléphone

- Composer numéro de téléphone (Vous pouvez également utiliser "Composer {numéro de téléphone}").)
- Historique d'appels
- Appeler un contact (Vous pouvez aussi utiliser "Appeler {nom du contact}" et "Appeler {nom du contact} au {type de numéro}").)
- Recomposer

\*1 : Les noms de sources audio autres que "USB" peuvent également être utilisés comme suit : Bluetooth/AM/FM/SiriusXM/Pandora/USB1 Audio/USB2 Audio/USB1 Vidéo/USB2 Vidéo

▼ Annexes

**Base de données Gracenote®**

Lors de la connexion d'un appareil audio USB ou d'un appareil audio Bluetooth® à cette unité et de la lecture audio, l'unité recherche la pochette de l'album dans la base de données stockée dans le véhicule. S'il y a une correspondance dans la compilation de la base de données du véhicule avec la musique lue, la pochette de l'album s'affiche. Les informations de la base de données stockées dans cet appareil utilisent les informations de la base de données du service de reconnaissance musicale Gracenote®.

**SiriusXM Travel Link®\***



**AVIS SEULEMENT**

Les informations météorologiques sont sujettes à des interruptions de service et peuvent contenir des erreurs ou des inexactitudes et ne doivent donc pas être utilisées exclusivement. Nous vous conseillons vivement de consulter d'autres sources d'information météorologique avant de prendre des décisions en matière de sécurité. Vous reconnaissez et acceptez d'être seul responsable de l'utilisation de l'information et de toutes les décisions prises à cet égard. En utilisant ce service météorologique, vous renoncez à toute réclamation contre Sirius XM Radio Inc. et Mazda Motor Corporation et toutes leurs sociétés affiliées respectives relativement à ce service.

**Radio satellite SiriusXM®\***



Les produits/applications doivent afficher "Appeler [numéro de téléphone approprié] pour activer les services" pour tout service de données SiriusXM non souscrit.

Cela sera affiché sur le même écran que l'identifiant de la radio et l'état de l'abonnement au service :

Contactez votre représentant SiriusXM pour obtenir le numéro de téléphone du centre d'appels approprié.

- États-Unis : 1-877-447-0011
- Canada : 1-877-438-9677

## Abonnement SiriusXM® All Access

Espérons que vous aimez déjà SiriusXM dans votre nouvelle Mazda. Mais ne vous arrêtez pas là, vous pouvez aussi écouter sur l'application et en ligne. All Access est le meilleur forfait d'abonnement, avec le plus grand nombre de chaînes et la plus grande flexibilité. Avec All Access, vous disposez de tous les canaux disponibles sur votre véhicule et vous pouvez écouter sur l'application, en ligne et à la maison sur une variété d'appareils connectés. Vous pouvez donc profiter de SiriusXM où que vous soyez. Voici ce qui est inclus :

- Plus de 150 chaînes satellite à écouter dans votre voiture, d'un océan à l'autre, 24 heures sur 24, 7 jours sur 7.
- Tous les genres de musique sans publicité, plus tous les sports majeurs, les nouvelles de classe mondiale et les plus grands noms de la débat et du divertissement.
- Tous nos programmes premium, y compris Howard Stern, tous les matchs NFL, MLB®, NBA et NHL®, toutes les courses NASCAR®, les chaînes de conversation 24/7 dédiées aux plus grandes ligue, et bien plus encore.

Tous les services SiriusXM nécessitent un abonnement, vendu séparément ou sous forme de forfait par SiriusXM Radio Inc. (ou, au Canada, SiriusXM Canada Inc.) après un abonnement d'essai qui peut être inclus avec l'achat ou la location de votre véhicule. Pour vous abonner après votre abonnement d'essai, composez le 1-877-447-0011 (États-Unis) ou le 1-877-438-9677 (Canada).

### ATTENTION

Il est interdit de copier, décompiler, désassembler, faire de l'ingénierie inverse, pirater, manipuler ou autrement rendre disponible toute technologie ou logiciel incorporé dans des récepteurs compatibles avec le service de radio par satellite SiriusXM ou qui supportent le site Web SiriusXM, le service en ligne ou tout autre contenu. De plus, le logiciel de compression vocale AMBE® inclus dans ce produit est protégé par les droits de propriété intellectuelle, y compris les droits de brevet, les droits d'auteur et les secrets commerciaux de Digital Voice Systems, Inc. Le service SiriusXM peut inclure le trafic, la météo et d'autres contenus, ainsi que des informations et des données d'alerte d'urgence. Ces informations et données ne sont pas destinées à la "sécurité pour la vie", mais sont simplement de nature complémentaire et consultative et, par conséquent, ne peuvent pas être considérées comme critiques pour la sécurité. Ni SiriusXM ni Mazda n'est responsable des erreurs dans l'exactitude des services de données SiriusXM ou de leur utilisation dans les applications. Le contenu de SiriusXM est sujet à changement sans préavis.

### REMARQUE

Le service de radio satellite SiriusXM est disponible dans les 48 États contigus des États-Unis et dans le district de Columbia. Le service n'est pas disponible en Alaska, à Hawaï ou à Porto Rico.

## **HD Radio™**

### **Qu'est-ce que la technologie HD Radio™ et comment fonctionne-t-elle?**

La technologie HD Radio™ est l'évolution numérique de la radio AM/FM analogique.

Votre unité radio est équipée d'un récepteur spécial qui lui permet de recevoir des diffusions numériques (le cas échéant) en plus des diffusions analogiques qu'elle reçoit déjà.

Les diffusions numériques ont une meilleure qualité sonore que les diffusions analogiques, car les diffusions numériques offrent un son libre, clair et limpide.

Pour plus d'informations et obtenir un guide sur les stations radio disponibles et la programmation, veuillez visiter le site: [www.hdradio.com](http://www.hdradio.com).

### **Les avantages de la technologie HD Radio™**

#### **(Information)**

Le titre du morceau, le nom d'artiste et le nom de l'album s'affichent sur l'écran lorsqu'ils sont mis à disposition par la station radio.

#### **(Multidiffusion)**

Sur la fréquence radio FM, la plupart des stations numériques ont des programmes "multiples" ou supplémentaires sur chaque station FM.

La technologie HD Radio est fabriquée sous licence de iBiquity Digital Corporation. Brevets américains et étrangers.

Pour les brevets, voir <http://dts.com/patents>.

## **Apple CarPlay™**



- VOUS RECONNAISSEZ ET ACCEPTEZ EXPRESSÉMENT QUE L'UTILISATION D'APPLE CARPLAY™ ("L'APPLICATION") EST À VOS RISQUES ET PÉRILS ET QUE LA TOTALITÉ DES RISQUES LIÉS À LA QUALITÉ SATISFAISANTE, AUX PERFORMANCES, À L'EXACTITUDE ET À L'EFFORT VOUS INCOMBE DANS LA MESURE MAXIMALE AUTORISÉE PAR LA LOI EN VIGUEUR, ET QUE L'APPLICATION ET LES INFORMATIONS SUR L'APPLICATION SONT FOURNIS "TELLES QUELLES" ET "TELLES QUE DISPONIBLES", SANS GARANTIE D'AUCUNE SORTIE, ET MAZDA EXCLUE PAR LA PRÉSENTE TOUTES GARANTIES ET CONDITIONS À L'ÉGARD DE L'APPLICATION ET DES INFORMATIONS SUR L'APPLICATION, EXPRESSES, IMPLICITES OU LÉGALES, Y COMPRIS, MAIS SANS S'Y LIMITER, LES GARANTIES IMPLICITES ET/OU CONDITIONS DE QUALITÉ MARCHANDE, DE QUALITÉ SATISFAISANTE, D'ADÉQUATION À UN USAGE PARTICULIER, DE PRÉCISION, DE JOUISSANCE PAISIBLE ET DE NON-VIOLATION DE DROITS DE TIERS.

PAR EXEMPLE, ET SANS LIMITATION, MAZDA DÉCLINE TOUTE GARANTIE CONCERNANT L'EXACTITUDE DES DONNÉES FOURNIES PAR L'APPLICATION, TELLES QUE L'EXACTITUDE DES DIRECTIONS, LE TEMPS DE PARCOURS ESTIMÉ, LES LIMITATIONS DE VITESSE, LES CONDITIONS ROUTIÈRES, LES ACTUALITÉS, LA MÉTÉO, LE TRAFIC OU TOUT AUTRE CONTENU FOURNI PAR APPLE, SES FILIALES OU DES FOURNISSEURS TIERS ; MAZDA NE GARANTIT PAS CONTRE LA PERTE DE DONNÉES D'APPLICATION, LESQUELLES PEUVENT ÊTRE PERDUES À TOUT MOMENT ; MAZDA NE GARANTIT PAS QUE L'APPLICATION OU LES SERVICES FOURNIS PAR CELLE-CI SERONT FOURNIS À TOUT MOMENT OU QU'UN OU TOUS LES SERVICES SERONT DISPONIBLES À UN MOMENT OU À UN ENDROIT PARTICULIER. PAR EXEMPLE, LES SERVICES PEUVENT ÊTRE SUSPENDUS OU INTERROMPUS SANS PRÉAVIS POUR RÉPARATION, MAINTENANCE, CORRECTIFS DE SÉCURITÉ, MISES À JOUR, ETC., LES SERVICES PEUVENT NE PAS ÊTRE DISPONIBLES DANS VOTRE RÉGION OU À VOTRE EMPLACEMENT, ETC. EN OUTRE, VOUS COMPRENEZ QUE LES CHANGEMENTS APPORTÉS À LA TECHNOLOGIE DES TIERS OU À LA RÉGLEMENTATION GOUVERNEMENTALE PEUVENT RENDRE LES SERVICES ET/OU LES APPLICATIONS OBSOLÈTES ET/OU INUTILISABLES. DANS LA MESURE OÙ LA LOI NE L'INTERDIT PAS, MAZDA OU SES SOCIÉTÉS AFFILIÉES NE PEUVENT EN AUCUN CAS ÊTRE TENUES RESPONSABLES DES BLESSURES CORPORELLES, OU DE TOUT DOMMAGE ACCESSOIRE, SPÉCIAL, INDIRECT OU CONSÉCUTIF, Y COMPRIS, SANS LIMITATION, LES DOMMAGES POUR PERTE DE PROFITS, CORRUPTION OU PERTE DE DONNÉES, DÉFAUT DE TRANSMISSION OU DE RÉCEPTION DES DONNÉES, INTERRUPTION D'ACTIVITÉ OU TOUT AUTRE DOMMAGE OU PERTE COMMERCIALE, DÉCOULANT DE OU LIÉ À L'APPLICATION OU DE VOTRE UTILISATION DE L'APPLICATION OU DE VOTRE INCAPACITÉ D'UTILISER L'APPLICATION OU DE L'INFORMATION SUR L'APPLICATION.

- Lorsque vous utilisez Apple CarPlay™, évitez les distractions et utilisez Apple CarPlay™ de manière responsable.  
Restez pleinement conscient des conditions de conduite et respectez toujours les lois en vigueur.

#### REMARQUE

- Apple CarPlay™ est fourni par Apple® et son utilisation est soumise à votre acceptation des conditions d'utilisation d'Apple CarPlay™, qui font partie des conditions d'utilisation d'Apple iOS.
- Lorsque vous utilisez Apple CarPlay™, la position, la vitesse et d'autres données du véhicule sont transférées sur votre iPhone®. Pour plus de détails, reportez-vous à la Politique de confidentialité d'Apple®.

## **Android Auto™**

### **ATTENTION**

- VOUS RECONNAISSEZ ET ACCEPTEZ EXPRESSÉMENT QUE L'UTILISATION D'ANDROID AUTO™ ("L'APPLICATION") EST À VOS RISQUES ET PÉRILS ET QUE LA TOTALITÉ DES RISQUES LIÉS À LA QUALITÉ SATISFAISANTE, AUX PERFORMANCES, À L'EXACTITUDE ET À L'EFFORT VOUS INCOMBE DANS LA MESURE MAXIMALE AUTORISÉE PAR LA LOI EN VIGUEUR, ET QUE L'APPLICATION ET LES INFORMATIONS SUR L'APPLICATION SONT FOURNIS "TELLES QUELLES" ET "TELLES QUE DISPONIBLES", SANS GARANTIE D'AUCUNE SORTE, ET MAZDA EXCLUE PAR LA PRÉSENTE TOUTES GARANTIES ET CONDITIONS À L'ÉGARD DE L'APPLICATION ET DES INFORMATIONS SUR L'APPLICATION, EXPRESSES, IMPLICITES OU LÉGALES, Y COMPRIS, MAIS SANS S'Y LIMITER, LES GARANTIES IMPLICITES ET/OU CONDITIONS DE QUALITÉ MARCHANDE, DE QUALITÉ SATISFAISANTE, D'ADÉQUATION À UN USAGE PARTICULIER, DE PRÉCISION, DE JOUISSANCE PAISIBLE ET DE NON-VIOLATION DE DROITS DE TIERS.
- PAR EXEMPLE, ET SANS LIMITATION, MAZDA DÉCLINE TOUTE GARANTIE CONCERNANT L'EXACTITUDE DES DONNÉES FOURNIES PAR L'APPLICATION, TELLES QUE L'EXACTITUDE DES DIRECTIONS, LE TEMPS DE PARCOURS ESTIMÉ, LES LIMITATIONS DE VITESSE, LES CONDITIONS ROUTIÈRES, LES ACTUALITÉS, LA MÉTÉO, LE TRAFIC OU TOUT AUTRE CONTENU FOURNI PAR GOOGLE, SES FILIALES OU DES FOURNISSEURS TIERS ; MAZDA NE GARANTIT PAS CONTRE LA PERTE DE DONNÉES D'APPLICATION, LESQUELLES PEUVENT ÊTRE PERDUES À TOUT MOMENT ; MAZDA NE GARANTIT PAS QUE L'APPLICATION OU LES SERVICES FOURNIS PAR CELLE-CI SERONT FOURNIS À TOUT MOMENT OU QU'UN OU TOUS LES SERVICES SERONT DISPONIBLES À UN MOMENT OU À UN ENDROIT PARTICULIER. PAR EXEMPLE, LES SERVICES PEUVENT ÊTRE SUSPENDUS OU INTERROMPUS SANS PRÉAVIS POUR RÉPARATION, MAINTENANCE, CORRECTIFS DE SÉCURITÉ, MISES À JOUR, ETC., LES SERVICES PEUVENT NE PAS ÊTRE DISPONIBLES DANS VOTRE RÉGION OU À VOTRE EMPLACEMENT, ETC.
- EN OUTRE, VOUS COMPRENEZ QUE LES CHANGEMENTS APPORTÉS À LA TECHNOLOGIE DES TIERS OU À LA RÉGLEMENTATION GOUVERNEMENTALE PEUVENT RENDRE LES SERVICES ET/OU LES APPLICATIONS OBSOÈTES ET/OU INUTILISABLES. DANS LA MESURE OÙ LA LOI NE L'INTERDIT PAS, MAZDA OU SES SOCIÉTÉS AFFILIÉES NE PEUVENT EN AUCUN CAS ÊTRE TENUES RESPONSABLES DES BLESSURES CORPORELLES, OU DE TOUT DOMMAGE ACCESSOIRE, SPÉCIAL, INDIRECT OU CONSÉCUTIF, Y COMPRIS, SANS LIMITATION, LES DOMMAGES POUR PERTE DE PROFITS, CORRUPTION OU PERTE DE DONNÉES, DÉFAUT DE TRANSMISSION OU DE RÉCEPTION DES DONNÉES, INTERRUPTION D'ACTIVITÉ OU TOUT AUTRE DOMMAGE OU PERTE COMMERCIALE, DÉCOULANT DE OU LIÉ À L'APPLICATION OU DE VOTRE UTILISATION DE L'APPLICATION OU DE VOTRE INCAPACITÉ D'UTILISER L'APPLICATION OU DE L'INFORMATION SUR L'APPLICATION.

- Lorsque vous utilisez Android Auto™, évitez les distractions et utilisez Android Auto™ de manière responsable.  
Restez pleinement conscient des conditions de conduite et respectez toujours les lois en vigueur.

## REMARQUE

- Android Auto™ est fourni par Google et son utilisation est soumise à votre acceptation des conditions d'utilisation d'Android Auto™.
- Lorsque vous utilisez Android Auto™, la position, la vitesse et d'autres données du véhicule sont transférées sur votre smartphone. Pour plus de détails, reportez-vous à la Politique de confidentialité de Google.

## Marque de commerce

- Pandora®, le logo Pandora®, et la robe de la marque Pandora® sont des marques commerciales ou marques commerciales déposées de Pandora Media, Inc., utilisation soumise à autorisation.
- HD Radio™ and the HD, HD Radio, and "Arc" logos are proprietary trademarks of iBiquity Digital Corp.



- iPhone, iPod touch, iPod nano, Siri and Apple Music are registered trademarks of Apple Inc.
- Apple CarPlay is trademarks of Apple Inc.
- iOS est une marque commerciale ou une marque enregistrée de Cisco aux États-Unis et dans d'autres pays et est utilisée sous licence.
- Les mentions "Made for iPhone" et "Made for iPod" indiquent qu'un accessoire a été spécialement conçu pour se connecter à un iPhone ou un iPod, et que le concepteur certifie qu'il répond aux normes de performance d'Apple. Apple n'est responsable ni du fonctionnement de cet appareil ni de sa conformité avec les normes réglementaires et de sécurité.  
Veuillez noter que l'utilisation de cet accessoire avec un iPhone ou iPod peut affecter les performances sans fil.

Made for  
iPhone 7 Plus  
iPhone 7  
iPhone SE  
iPhone 6s Plus  
iPhone 6s  
iPhone 6 Plus  
iPhone 6  
iPhone 5s  
iPhone 5c



iPhone 5  
iPhone 4s  
iPod touch (6e génération)  
iPod touch (5e génération)  
iPod nano (7e génération)



- Google, Android, Android Auto et d'autres marques connexes sont des marques de commerce de Google LLC.
- AudioPilot est une marque de commerce enregistrée de Bose Corporation.
- Centerpoint est une marque de commerce enregistrée de Bose Corporation.
- Windows Media et Microsoft sont des marques de commerce enregistrées de Microsoft Corporation U.S. aux États-Unis et dans d'autres pays.

Ce produit est protégé par certains droits de propriété intellectuelle de Microsoft Corporation et de tiers.

L'utilisation ou la distribution d'une telle technologie en dehors de ce produit est interdite sans une licence de Microsoft ou d'une filiale de Microsoft agréée et de tiers.

- The Bluetooth® word mark and logos are registered trademarks owned by Bluetooth SIG, Inc. and any use of such marks by Panasonic Corporation is under license. Other trademarks and trade names are those of their respective owners.



- SDHC Logo is a trademark of SD-3C, LLC.



- Gracenote, the Gracenote logo and logotype are either a registered trademark or a trademark of Gracenote, Inc. in the United States and/or other countries.



## **En ce qui concerne la licence pour l'amplificateur audio (sauf les véhicules avec audio Bose)**

Licence pour l'implémentation de CMSIS-RTOS RTX

Copyright (c) 1999-2009 KEIL, 2009-2015 ARM Germany GmbH, 2013-2016 ARM Ltd Tous droits réservés.

La redistribution et l'utilisation en formes source et binaire, avec ou sans modification, sont permises pourvu que les conditions suivantes soient respectées :

- Toute redistribution de code source doit être accompagnée de la mention de copyright susmentionnée, de la présente liste de conditions et de la clause de non-responsabilité ci-dessous
- Toute redistribution en forme binaire doit contenir, dans la documentation l'accompagnant et/ou le matériel fourni, la mention de copyright susmentionnée, la présente liste de conditions et la clause de non-responsabilité ci-dessous.
- Le nom ARM ou les noms de ses contributeurs ne sauraient être utilisés pour promouvoir des produits dérivés de ce logiciel sans autorisation écrite préalable.

CE LOGICIEL EST FOURNI PAR LES DÉTENTEURS DES DROITS D'AUTEUR ET LES CONTRIBUTEURS "EN L'ÉTAT" ET EST DÉPOURVU DE TOUTES FORMES DE GARANTIES EXPRESSES OU TACITES, INCLUANT, SANS TOUTEFOIS S'Y LIMITER, LES GARANTIES IMPLICITES DE QUALITÉ MARCHANDE ET D'ADÉQUATION À UN USAGE PARTICULIER.

EN AUCUN CAS LES DÉTENTEURS DES DROITS D'AUTEUR ET LES CONTRIBUTEURS NE POURRONT ÊTRE TENUS POUR RESPONSABLE DE TOUT DOMMAGE DIRECT, INDIRECT, ACCESSOIRE, PARTICULIER OU CONSÉCUTIF NI D'AUCUN DOMMAGE-INTÉRÊT PUNITIF (INCLUANT, SANS TOUTEFOIS S'Y LIMITER, L'ACQUISITION DE PRODUITS OU SERVICES DE SUBSTITUTION, LA PERTE DE JOUISSANCE, DE DONNÉES OU DE BÉNÉFICES, OU L'INTERRUPTION DES ACTIVITÉS), QUELLES QU'EN SOIENT LES CAUSES ET QUEL QUE SOIT LE TYPE DE RESPONSABILITÉ, CONTRACTUELLE, SANS FAUTE OU FONDÉE SUR UN DÉLIT CIVIL (INCLUANT, SANS TOUTEFOIS S'Y LIMITER, LA NÉGLIGENCE) LIÉS, D'UNE MANIÈRE OU D'UNE AUTRE, À L'UTILISATION DE CE LOGICIEL, MÊME SI MENTION A ÉTÉ FAITE DE LA POSSIBILITÉ DE TELS DOMMAGES.

## Service connecté (le cas échéant)

### ▼ Aperçu des services connectés

Il existe plusieurs types de services connectés disponibles par l'intermédiaire de Mazda Connect. Certains services peuvent nécessiter de télécharger l'application MyMazda sur votre smartphone et de vous abonner aux services, tandis que d'autres peuvent nécessiter d'appairer votre smartphone au véhicule via Bluetooth®. En outre, régulièrement, à moins que vous ne l'autorisiez pas, votre véhicule transmettra automatiquement à Mazda certaines données de géolocalisation, de comportement routier et de santé du véhicule à des fins de qualité des produits, d'analyse, de recherche et de développement de produits. À l'aide des codes QR ou des URL ci-dessous, reportez-vous au manuel de l'utilisateur des services connectés et à la politique de protection de la vie privée pour plus de détails à cet égard et pour connaître les options d'autorisation.

- Manuel de l'utilisateur des services connectés  
<https://www.mazdausa.com/static/manuals/mazda-connected-service/index.html>



### Protection de la vie privée

Mazda dispose d'une déclaration de protection de la vie privée qui décrit la manière dont nous recueillons, utilisons, partageons, stockons et sécurisons les données de votre véhicule doté des services connectés.

Nous vous fournissons des services connectés en recueillant et en utilisant vos informations personnelles et des données relatives à la localisation et à la santé de votre véhicule, ainsi qu'à votre conduite.

Pour en savoir plus sur notre déclaration de protection de la vie privée, veuillez consulter le site suivant : <https://www.mazdausa.com/site/privacy-connectedservices>



## Pare-soleil

### ▼ Pare-soleil

Abaisser le pare-soleil pour bloquer la lumière du soleil par l'avant.  
Pour bloquer la lumière du soleil sur le côté, abaisser et décrocher le pare-soleil, puis le faire pivoter sur le côté.

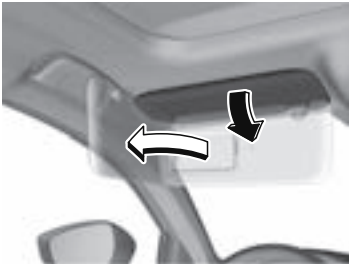

### ▼ Pare-soleils à rallonge latérale\*

La rallonge du pare-soleil permet d'augmenter la plage d'ombrage du pare-soleil.  
Pour l'utiliser, le tirer vers l'extérieur.

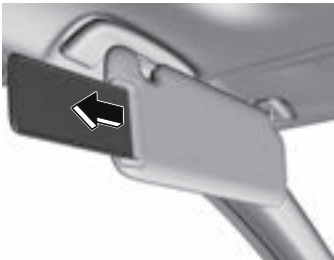

### ⚠ ATTENTION

Lors du déplacement du pare-soleil, remettre la rallonge du pare-soleil en position initiale. Sinon, la rallonge du pare-soleil risque de toucher le rétroviseur intérieur.

### ▼ Miroirs de pare-soleil

Pour utiliser le miroir de pare-soleil, abaisser le pare-soleil.  
Si le véhicule est équipé d'un éclairage de miroir de pare-soleil, il s'allumera lorsque le couvercle est ouvert.  
Le miroir de pare-soleil ne s'allumera que dans la plage d'inclinaison indiquée dans la figure.

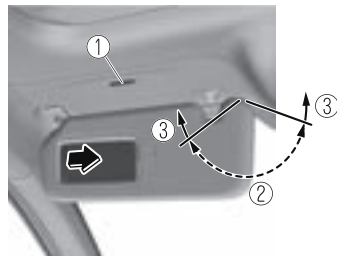

1. Éclairage de miroir de pare-soleil
2. Activé
3. Désactivé

### REMARQUE

Si un éclairage de miroir de pare-soleil reste allumé alors que le contact est coupé, l'éclairage s'éteint automatiquement pour empêcher la batterie de se décharger.

L'éclairage de miroir de pare-soleil peut être rallumé en effectuant l'une des opérations suivantes :

- Ouverture/fermeture d'une portière.
- Déverrouillage d'une portière.
- Mise du contacteur sur ACC ou ON.
- Allumer un éclairage au pavillon/lampe de lecture avant.

## Éclairages intérieurs

### ▼ Éclairages intérieurs

#### REMARQUE

Ne pas laisser les éclairages allumés pendant de longues périodes lorsque le moteur est arrêté. Dans le cas contraire, la batterie risquerait de se décharger.

#### Éclairages au pavillon

Avant

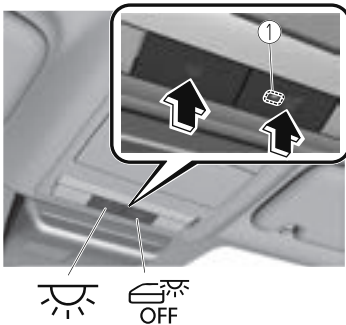

1. Témoin

Interrupteur	Éclairages au pavillon
 ON/OFF	Appuyer sur l'interrupteur pour allumer les lumières. Appuyer de nouveau sur l'interrupteur pour éteindre les lumières.

Interrupteur	Éclairages au pavillon
 OFF PORTIÈRE OFF	<p>L'interverrouillage de portière peut être activé/désactivé. Lorsque l'interverrouillage de portière est désactivé, le témoin de l'interrupteur s'allume.</p> <p><b>Interverrouillage de portière activé (le témoin de l'interrupteur est éteint)</b></p> <ul style="list-style-type: none"> <li>• Les lumières s'allument lorsqu'une des portes est ouverte.</li> <li>• Les lumières s'allument et s'éteignent en même temps que le système d'entrée éclairée.</li> </ul> <p><b>Interverrouillage de portière désactivé (le témoin de l'interrupteur est allumé)</b></p> <ul style="list-style-type: none"> <li>• Les lumières ne s'allument pas même si une porte est ouverte.</li> <li>• Les lumières ne s'allument et ne s'éteignent pas en même temps que le système d'entrée éclairée.</li> </ul>

Arrière



#### REMARQUE

L'éclairage au pavillon arrière s'allume et s'éteint également quand l'interrupteur d'éclairage au pavillon avant est utilisé.

## Équipement intérieur

### Lampes de lecture

Appuyer sur l'interrupteur pour allumer les lampes de lecture avant, puis appuyer de nouveau sur l'interrupteur pour les éteindre.



### REMARQUE

Les lampes de lecture avant ne s'éteignent pas même si vous appuyez sur l'interrupteur dans les cas suivants:

- Les éclairages au pavillon s'allument en actionnant l'interrupteur ON/OFF d'éclairage au pavillon (☀).
- Les éclairages au pavillon s'allument lorsqu'une portière est ouverte ou fermée.
- Le système de saisie illuminé est activé.

### Éclairage de compartiment à bagages

L'éclairage de compartiment à bagages s'allume lorsque le hayon est ouvert et s'éteint lorsqu'il est fermé.



### REMARQUE

Ne pas laisser le hayon ouvert pendant de longues périodes lorsque le moteur est arrêté. Dans le cas contraire, la batterie risquerait de se décharger.

### ▼ Système d'entrée éclairée

Les éclairages au pavillon s'allument lorsque l'une des opérations suivantes est effectuée avec l'interrupteur d'éclairage au pavillon dans la position DOOR.

- La portière du conducteur est déverrouillée avec le contacteur positionné sur OFF.
- Le contacteur est positionné sur OFF avec toutes les portières fermées.

### REMARQUE

- Le temps d'éclairage dépend de l'action.
- Votre véhicule est équipé d'un économiseur de batterie. Si un éclairage intérieur est laissé allumé alors que le contacteur est passé sur OFF, l'éclairage s'éteint automatiquement après un certain temps pour éviter d'épuiser la batterie.
- Le fonctionnement du système d'entrée éclairée peut être modifié. Se référer à la section Paramètres dans le manuel d'utilisation de Mazda Connect.
- Le système d'entrée éclairée ne fonctionne en même temps que les éclairages au pavillon lorsque ces derniers sont allumés à l'aide de l'interrupteur ON/OFF d'éclairage au pavillon.

## Prise des accessoires

### ▼ Prise des accessoires

N'utiliser que des accessoires Mazda originaux ou l'équivalent ne requérant pas plus de 120 W (CC 12 V, 10 A). La prise accessoire peut être utilisée indépendamment du fait que le contacteur est activé ou désactivé.



### ⚠ ATTENTION

- Pour éviter d'endommager la prise des accessoires et une panne électrique, faire attention aux points suivants:
  - Ne pas utiliser des accessoires qui requièrent plus de 120 W (CC 12 V, 10 A).
  - Ne pas utiliser des accessoires autres que des accessoires Mazda originaux ou l'équivalent.
  - Fermer le couvercle lorsque la prise des accessoires n'est pas utilisée pour éviter que des objets étrangers et des liquides ne rentrent dans celle-ci.
  - Insérer correctement la fiche de l'accessoire dans la prise des accessoires.
- Il est possible que des bruits soient produits dans la lecture audio selon l'appareil connecté à la prise des accessoires.

- Selon le périphérique connecté à la prise des accessoires, le système électrique du véhicule peut être affecté, ce qui peut entraîner l'activation du voyant. Déconnectez le périphérique connecté et assurez-vous que le problème est résolu. Si le problème est résolu, déconnectez le périphérique de la prise et placez le contacteur en position d'arrêt. Si le problème n'est pas résolu, s'adresser à un concessionnaire agréé Mazda.

### REMARQUE

Pour éviter de décharger la batterie, ne pas utiliser la prise des accessoires pendant de longues périodes lorsque le moteur tourne au ralenti ou s'il est arrêté.

### Connexion de la prise des accessoires

1. Ouvrir le couvercle.
2. Faire passer le cordon de la fiche de connexion par l'ouverture de la console et insérer la fiche dans la prise des accessoires.

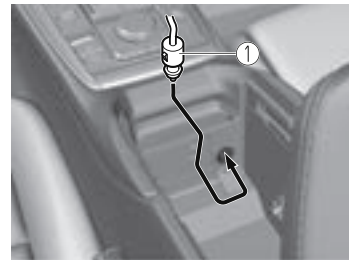

1. Fiche

## Porte-verres

### ▼ Porte-verres

#### PRUDENCE

**Ne jamais utiliser le porte-verres pour maintenir des contenants avec des liquides chauds lorsque le véhicule est en mouvement:**

L'utilisation d'un porte-verres pour maintenir des contenants avec des liquides chauds lorsque le véhicule est en mouvement est dangereux. Si le liquide se renverse, on risque de se brûler.

**Ne rien placer d'autre que des verres ou des canettes de boissons dans le porte-verres:**

Le fait de mettre des objets autres que des verres ou des canettes de boissons dans le porte-verres est dangereux. En cas de freinage ou de manœuvre brusque, les occupants peuvent être cognés et subir des blessures, ou les objets peuvent être projetés à l'intérieur du véhicule et gêner le conducteur, ce qui peut causer un accident. N'utiliser le porte-verres que pour y mettre des verres ou des canettes de boissons.

### ▼ Avant

#### Type A



#### Type B

Pour utiliser le porte-verres, appuyer sur le bouton de verrouillage.





**▼ Arrière\***

Le porte-verres arrière est situé sur l'accoudoir central arrière.

**Porte-bouteilles****▼ Porte-bouteilles**

Les porte-bouteilles se trouvent sur l'intérieur des portières.

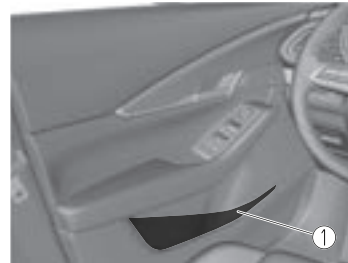

1. Porte-bouteille

**⚠ ATTENTION**

Ne pas utiliser les porte-bouteilles pour des contenants non fermés. Le contenu peut se renverser lors de l'ouverture/fermeture de la portière ou pendant la conduite du véhicule.

## Poignées d'assistance

### ▼ Poignées d'assistance

#### PRUDENCE

**Ne jamais suspendre d'objets lourds ou pointus aux poignées d'assistance et aux crochets à manteau:**

Il est dangereux de suspendre des objets lourds ou pointus tels qu'un porte-manteau aux poignées d'assistance ou aux crochets à manteau, car ces objets risqueraient d'être projetés et de percuter un occupant dans l'habitacle au cas où un rideau de sécurité gonflable se déploierait, ce qui pourrait causer des blessures graves ou mortelles.

**Ne pas utiliser les poignées d'assistance pour entrer dans le véhicule ou en ressortir ou pour se lever d'un siège :**

Une poignée d'assistance pourrait se casser sous une charge lourde et entraîner des blessures.

Utiliser les poignées d'assistance pour soutenir votre corps assis dans le véhicule et pendant que le véhicule est en mouvement.



## Crochets à manteau arrière

### ▼ Crochets à manteau arrière

#### PRUDENCE

**Ne jamais suspendre d'objets lourds ou pointus aux poignées d'assistance et aux crochets à manteau:**

Il est dangereux de suspendre des objets lourds ou pointus tels qu'un porte-manteau aux poignées d'assistance ou aux crochets à manteau, car ces objets risqueraient d'être projetés et de percuter un occupant dans l'habitacle au cas où un rideau de sécurité gonflable se déploierait, ce qui pourrait causer des blessures graves ou mortelles.

Toujours suspendre les vêtements aux crochets à manteau et aux poignées d'assistance sans utiliser de porte-manteaux.



## Compartiments de rangement

### ▼ Compartiments de rangement

#### PRUDENCE

#### Garder les boîtes de rangement fermées pendant qu'on conduit:

Le fait de conduire avec les compartiments de rangement ouverts est dangereux. Pour réduire les risques de blessures en cas d'accident ou de freinage brusque, garder les compartiments de rangement fermés lors de la conduite.

#### Lors du chargement d'objets, veiller à bien les fixer :

Si les objets ne sont pas bien fixés, ils peuvent se déplacer ou tomber lors de la conduite ou d'un freinage brusque, ce qui peut entraîner des blessures ou un accident.

#### Ne mettez pas d'articles dans des espaces de stockage sans couvercle:

Il est dangereux de mettre des articles dans des espaces de stockage sans couvercle, car ils risqueraient d'être projetés dans l'habitacle lors d'un freinage, d'une manœuvre ou d'une accélération brusques et de causer un accident selon la manière dont ils sont rangés.

#### ATTENTION

Ne pas laisser de lunettes ou de briquet dans la boîte de rangement lorsque le véhicule est stationné au soleil. La température élevée, risque de faire exploser un briquet ou de déformer ou craquer le plastique de lunettes.

### ▼ Console supérieure\*

Ce compartiment de console est conçu pour y ranger des lunettes et autres accessoires.

Pousser sur le verrou pour l'ouvrir.



### ▼ Poche de rangement

Pour l'utiliser, ouvrir le couvercle.



### ▼ Boîte à gants

Pour ouvrir la boîte à gants, tirer le bouton vers soi.



Pour fermer la boîte à gants, appuyer fermement sur le centre du couvercle de la boîte à gants.

## Équipement intérieur

### ▼ Console centrale

#### Glissement

Le couvercle de la console peut être glissé vers l'arrière en 2 étapes. Faire glisser le couvercle de la console vers l'arrière tout en tirant sur le bouton.

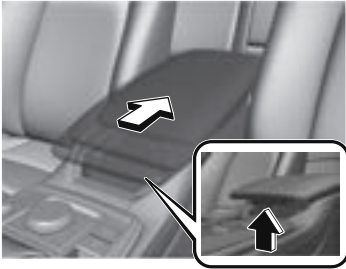

#### Ouverture/fermeture

Le couvercle de la console peut être ouvert à la 1re ou à la 2e étape des positions de glissement. Tirer le couvercle de la console vers le haut tout en tirant sur le bouton.



### **⚠ ATTENTION**

Ne pas mettre les mains ou les doigts autour de la partie mobile du couvercle de la console lors de sa manipulation. Dans le cas contraire, des blessures aux doigts ou aux mains pourraient être provoquées.

### REMARQUE

Si un dossier de siège arrière est rabattu, ouvrir/fermer le couvercle de la console glissé à la 1re étape. Le couvercle de la console et le siège arrière (appui-tête) entreront en contact et le couvercle de la console ne pourra pas être ouvert/fermé s'il a été glissé à la 2e étape.

### Séparateur de console centrale



Les petits objets peuvent être placés à l'aide du séparateur de la console centrale.

### ▼ Compartiment à bagages

#### Anneaux de fixation de la charge

Utiliser les anneaux du compartiment à bagages pour fixer les bagages avec une corde ou un filet. La force de tension des anneaux est de 196 N (20 kgf, 44 lbf). Ne pas appliquer une force excessive aux anneaux car cela les endommagerait.



# 6

## Entretien

Comment maintenir votre véhicule Mazda en condition optimale.

<b>Informations essentielles.....</b>	<b>6-2</b>
Introduction.....	6-2
<b>Entretien périodique.....</b>	<b>6-4</b>
Entretien périodique.....	6-4
<b>Entretien réalisable par le</b>	
<b>propriétaire.....</b>	<b>6-12</b>
Précautions concernant	
l'entretien réalisable par le	
propriétaire.....	6-12
Capot.....	6-14
Vue générale du compartiment	
moteur.....	6-16
Huile moteur.....	6-18
Liquide de refroidissement du	
moteur.....	6-21
Liquide de frein /	
embrayage.....	6-23
Liquide de lave-glace.....	6-24
Lubrification de	
la carrosserie.....	6-25
Balais d'essuie-glace.....	6-25
Batterie.....	6-31
Remplacement de la pile de la	
clé.....	6-34
Pneus.....	6-36
Ampoules.....	6-40
Fusibles.....	6-41
<b>Soins à apporter.....</b>	<b>6-48</b>
Entretien extérieur.....	6-48
Entretien de l'habitacle.....	6-55

## Introduction

### ▼ Introduction

Faites attention de ne pas vous blesser lorsque vous inspectez votre véhicule, remplacez un pneu ou effectuez des travaux d'entretien tels que le remplacement de l'huile et du filtre. En particulier, porter des gants de travail épais tels que des gants en coton en cas de contact avec des zones hors de vue lors de l'inspection ou de travaux sur le véhicule. Inspecter le véhicule ou effectuer d'autres procédures avec les mains nues peut entraîner des blessures.

Si l'on n'est pas certain de la marche à suivre décrite dans ce manuel, il est fortement conseillé de faire faire l'opération par un garage spécialisé, de préférence chez un concessionnaire agréé Mazda.

Des techniciens formés à l'usine Mazda et des pièces d'origine Mazda garantissent le meilleur résultat. Sans cette expertise et des pièces spécialement conçues et fabriquées pour ce véhicule Mazda, un entretien inadéquat, incomplet et insuffisant peut causer des problèmes. Ceci peut endommager le véhicule et causer un accident et des blessures.

Pour des conseils d'experts et un entretien de qualité, s'adresser à un concessionnaire agréé Mazda.

Pour continuer à bénéficier de votre garantie et protéger votre investissement, il est de votre responsabilité de bien entretenir votre véhicule selon les services recommandés d'usine décrits dans ce manuel. Dans ce cadre vous devez conserver votre carnet d'entretien, les reçus, les demandes de réparation et tout autre document comme preuve que cet entretien a bien été effectué. Vous devez présenter ces documents en cas de désaccord sur la couverture de garantie. Ne pas le faire peut rendre votre garantie nulle et non avenue soit en totalité ou en partie.

Cette preuve peut consister de ce qui suit:

- Le carnet d'entretien des services prévus de Mazda, se reporter à la brochure de garantie, doit être entièrement rempli montrant le kilométrage, le numéro de commande de réparation, la date de chaque service, et signé par un technicien d'entretien automobile qualifié qui effectue l'entretien des véhicules.
- Les copies originales des ordres de réparation ou autres reçus qui incluent le kilométrage et la date à laquelle le service du véhicule a été effectué. Chaque reçu doit être signé par un technicien d'entretien automobile qualifié.
- Pour l'entretien que vous avez fait, une déclaration mentionnant que vous l'avez bien effectué, affichant le kilométrage et la date à laquelle le travail a été fait. Également, les reçus des pièces de rechange (fluide, filtres, etc.) indiquant la date et le kilométrage doivent être joints à cette déclaration.

**REMARQUE**

Si vous choisissez d'effectuer l'entretien vous-même ou d'entretenir votre véhicule à un endroit autre qu'un concessionnaire agréé Mazda, Mazda exige que tous les fluides, pièces et équipements doivent répondre aux normes de Mazda pour la durabilité et la performance telles que décrites dans ce manuel.

Les réclamations de garantie résultant d'un manque d'entretien, en non pas d'un défaut de matériau ou de main-d'œuvre Mazda autorisée, seront refusées.

Tout garage utilisant des pièces équivalentes aux pièces d'origine Mazda peut faire l'entretien.

**Cependant nous recommandons qu'il soit toujours réalisé par un concessionnaire agréé Mazda avec des pièces Mazda d'origine.**

La sélection de "Surveillance de l'état du véhicule" permet au système de vous informer des périodes d'entretien/d'inspection de votre véhicule à venir. Se référer à la section Information dans le manuel d'utilisation de Mazda Connect.

Le connecteur de diagnostic des pannes est exclusivement prévu pour la connexion du dispositif spécifiquement conçu pour effectuer des diagnostics embarqués.

Ne pas connecter d'autres appareils que le dispositif spécifiquement conçu pour effectuer des diagnostics embarqués. Si un dispositif autre que celui de diagnostic des pannes est connecté, les appareils électriques du véhicule pourraient être affectés, ou la batterie pourrait par exemple se décharger.

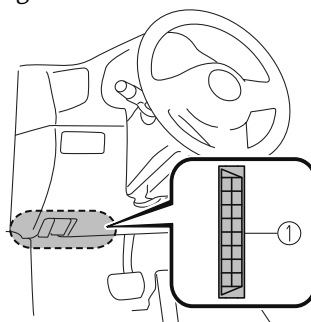

1. Connecteur de diagnostic des pannes

## Entretien périodique

### ▼ Entretien périodique (États-Unis et Porto Rico)

Véhicules utilisant la fonction de contrôle de l'état du véhicule :

La fonction de contrôle d'état du véhicule vous informe des besoins d'entretien en allumant le témoin de clé ou en affichant un message sur le tableau de bord, ou les deux.

Chaque entretien doit être effectué lorsque l'affichage/indication de clé s'allume. L'affichage/indication de clé s'allume avant d'atteindre l'intervalle maximum de 16 000 km (10 000 milles), ou 12 mois (après l'entretien précédent).

Si vous conduisez votre véhicule dans l'une des conditions suivantes, suivez le programme d'entretien périodique en conditions de conduite difficiles et remplacez l'huile moteur et le filtre à huile tous les 8 000 km (5 000 milles) ou tous les 6 mois, selon la première éventualité.

Sinon, suivez les intervalles d'entretien périodique pour les conditions de conduite normales.

1. Le véhicule est laissé au ralenti pendant de longues périodes ou conduit à basse vitesse, comme dans le cas des voitures de police, des taxis ou des voitures d'école de conduite.
2. Conduite dans des conditions poussiéreuses.
3. Conduite pendant de longues périodes par températures froides ou conduite en général sur de courtes distances seulement.
4. Conduite dans des conditions de températures extrêmement élevées.
5. Conduite de manière continue en régions montagneuses.

Si vous suivez le programme d'entretien périodique en conditions de conduite difficiles (8 000 km (5 000 milles) ou 6 mois d'intervalle de remplacement d'huile), réglez manuellement le contrôle d'état du véhicule.

Se référer à la section Informations dans le manuel d'utilisation de Mazda Connect. Veuillez contacter un concessionnaire agréé Mazda si nécessaire.

### Résidents des États-Unis et de Porto Rico (Entretien périodique en conditions de conduite normales) :

Élément d'entretien		Nombre de fois que l'entretien a été effectué.							
		1	2	3	4	5	6	7	8
Huile moteur et filtre *1		R	R	R	R	R	R	R	R
Bougies d'allumage	SKYACTIV-G 2.5T	Remplacer tous les 64 000 km (40 000 milles).							
	Sauf SKYACTIV-G 2.5T	Remplacer tous les 120 000 km (75 000 milles).							
Filtre à air				R			R		
Durites et canalisations de carburant*2			I		I		I		I
Tuyaux et tubes d'émission*2					I				I
Courroies d'entraînement		I	I	I	I	I	I	I	I



Élément d'entretien	Nombre de fois que l'entretien a été effectué.							
	1	2	3	4	5	6	7	8
Niveau du liquide de refroidissement du moteur	I	I	I	I	I	I	I	I
Liquide de refroidissement du moteur*3	Remplacer au bout des premiers 192 000 km (120 000 milles) ou des 120 premiers mois ; ensuite, tous les 96 000 km (60 000 milles) ou 60 mois.							
Durite et servofrein à dépression		I		I		I		I
Boucliers thermiques du système d'échappement				I				I
Conduites de frein, durites et raccords		I		I		I		I
Niveau de liquide de frein et d'embrayage	I	I	I	I	I	I	I	I
Freins à disques	I	I	I	I	I	I	I	I
Timonerie et fonctionnement de la direction		I		I		I		I
Suspension avant et arrière, joints à rotule, et jeu axial de roulement de roues		I		I		I		I
Soufflet cache-poussière d'arbre d'entraînement		I		I		I		I
Boulons et écrous du châssis et de la carrosserie		T		T		T		T
Filtre à air d'habitacle	Remplacer tous les 48 000 km (30 000 milles) ou 24 mois.							
Permutation des pneus	Permuter tous les 16 000 km (10 000 milles).							
Pression de gonflage des pneus et usure des pneus*4	I	I	I	I	I	I	I	I
Fonctionnement de tous les éclairages	I	I	I	I	I	I	I	I

**Symboles du tableau:**

**I:** Inspecter: Inspecter et nettoyer, réparer, ajuster, faire l'appoint, ou remplacer si nécessaire.

**R:** Remplacer

**T:** Serrer

**Remarques:**

\*1 Réinitialiser les données relatives à l'huile moteur à chaque vidange, quel que soit l'état du message/témoin de clé mécanique affiché.

\*2 Suivant la réglementation fédérale et provinciale ou de l'État, le manque de suivre ces points d'entretien n'annulera pas la garantie sur le système antipollution. Cependant, Mazda recommande que tous les points d'entretien soient exécutés suivant le nombre de mois ou le kilométrage (millage) recommandé, afin d'assurer une fiabilité à long terme.

## Entretien périodique

\*3 Il est recommandé d'utiliser le FL-22 lors du remplacement du liquide de refroidissement. Utiliser du liquide de refroidissement autre que le FL-22 peut causer de graves dommages au moteur et au circuit de refroidissement.

\*4 Inspecter la roue de secours si elle est installée.

### Résidents des États-Unis et de Porto Rico (Entretien périodique en conditions de conduite difficiles) :

Nombre de mois ou kilométrage (milles), au premier des deux termes atteint.								
Mois	6	12	18	24	30	36	42	48
× 1 000 km	8	16	24	32	40	48	56	64
× 1 000 milles	5	10	15	20	25	30	35	40
Huile moteur et filtre*1	R	R	R	R	R	R	R	R
Intervalle d'entretien (autre que le remplacement de l'huile moteur et du filtre)*2		1re		2e		3e		4e

#### Symboles du tableau:

R: Remplacer

#### Remarques:

\*1 Réinitialiser les données relatives à l'huile moteur à chaque vidange, quel que soit l'état du message/témoin de clé mécanique affiché.

\*2 Suivre l'intervalle d'entretien indiqué dans le programme d'entretien périodique en conditions de conduite normales.

### ▼ Entretien périodique (Canada)

Véhicules utilisant la fonction de contrôle de l'état du véhicule :

La fonction de contrôle de l'état du véhicule vous informe du remplacement de l'huile moteur en allumant le témoin de clé ou en affichant un message sur le tableau de bord, ou les deux.

Chaque remplacement d'huile moteur doit être effectué lorsque l'affichage/indication de clé s'allume. L'affichage/indication de clé s'allume avant d'atteindre l'intervalle maximum de 16 000 km (10 000 milles), ou 12 mois (après l'entretien précédent).

Si vous suivez l'intervalle d'entretien de 8 000 km (5 000 milles) ou 6 mois, réglez manuellement le contrôle d'état du véhicule.

Consulter la section du Manuel Conduite et Entretien de [mazda.ca](http://mazda.ca) pour le manuel d'utilisation de Mazda Connect ou contacter un concessionnaire agréé Mazda si nécessaire.

**Résidents au Canada**

Périodicité	Nombre de mois ou kilométrage (milles), au premier des deux termes atteint.												
	Mois	6	12	18	24	30	36	42	48	54	60	66	72
	× 1 000 km	8	16	24	32	40	48	56	64	72	80	88	96
	× 1 000 milles	5	10	15	20	25	30	35	40	45	50	55	60
Filtre et huile moteur <sup>1,2</sup>		Remplacer lorsque le témoin de la clé est allumé (ON). (L'intervalle de la limite supérieure est de 16 000 km (10 000 milles) ou 12 mois.)											
Bougies d'allumage	SKYACTIV-G 2.5T	Remplacer tous les 64 000 km (40 000 milles).											
	Sauf SKYACTIV-G 2.5T	Remplacer tous les 120 000 km (75 000 milles).											
Filtre à air		Remplacer tous les 56 000 km (35 000 milles) ou 36 mois.											
Courroies d'entraînement <sup>3</sup>													
Niveau du liquide de refroidissement du moteur													
Liquide de refroidissement du moteur <sup>4</sup>		Remplacer au bout des premiers 192 000 km (120 000 milles) ou des 120 premiers mois ; ensuite, tous les 96 000 km (60 000 milles) ou 60 mois.											
Durites et canalisations de carburant <sup>5</sup>													
Tuyaux et conduites du système antipollution <sup>5</sup>													
Conduites de frein, durites et raccords													
Durite et servofrein à dépression													
Freins à disques													
Permutation des pneus		Remplacer tous les 8 000 km (5 000 milles).											
Pression de gonflage des pneus et usure des pneus <sup>6</sup>													
Timonerie et fonctionnement de la direction													
Suspension avant et arrière, joints à rotule, et jeu axial de roulement de roues													
Inspection de l'état de la carrosserie pour détecter toute trace de rouille, de corrosion et de perforation													

# Entretien périodique

Périodicité	Nombre de mois ou kilométrage (milles), au premier des deux termes atteint.												
	Mois	6	12	18	24	30	36	42	48	54	60	66	72
	× 1 000 km	8	16	24	32	40	48	56	64	72	80	88	96
	× 1 000 milles	5	10	15	20	25	30	35	40	45	50	55	60
Soufflet cache-poussière d'arbre d'entraînement					I				I				I
Boulons et écrous du châssis et de la carrosserie					T				T				T
Boucliers thermiques du système d'échappement									I				
Filtre à air d'habitacle	Remplacer tous les 40 000 km (25 000 milles) ou 24 mois.												

## Symboles du tableau:

**I:** Inspecter: Inspecter et nettoyer, réparer, ajuster, faire l'appoint, ou remplacer si nécessaire.

**R:** Remplacer

**C:** Nettoyer

**L:** Lubrifier

**T:** Serrer

## Remarques:

- \*1 Réinitialiser les données relatives à l'huile moteur à chaque vidange, quel que soit l'état du message/témoin de clé mécanique affiché.
- \*2 Si vous conduisez votre véhicule dans l'une des conditions suivantes, remplacez l'huile moteur et le filtre à huile tous les 8 000 km (5 000 milles) ou tous les 6 mois, selon la première éventualité.
1. Le véhicule est laissé au ralenti pendant de longues périodes ou conduit à basse vitesse, comme dans le cas des voitures de police, des taxis ou des véhicules d'école de conduite.
  2. Conduite dans des conditions poussiéreuses.
  3. Conduite pendant de longues périodes par températures froides ou conduite en général sur de courtes distances seulement.
  4. Conduite dans des conditions de températures extrêmement élevées.
  5. Conduite de manière continue en régions montagneuses.
- \*3 Inspecter également les courroies d'entraînement du climatiseur, si le véhicule en est équipé. Si le véhicule est utilisé principalement dans les conditions suivantes, inspecter les courroies d'entraînement plus fréquemment qu'aux périodes recommandées.
- a) Conduite dans des conditions poussiéreuses.
  - b) Le véhicule est laissé au ralenti pendant de longues périodes ou conduit à basse vitesse.
  - c) Conduite pendant de longues périodes par températures froides ou conduite en général sur de courtes distances seulement.
  - d) Conduite dans des conditions de températures extrêmement élevées.
  - e) Conduite de manière continue en régions montagneuses.

- f) Conduite pendant une longue période dans des conditions extrêmement humides ou de fortes pluies.
- \*4 Il est recommandé d'utiliser le FL-22 lors du remplacement du liquide de refroidissement du moteur. En utilisant du liquide de refroidissement autre que le FL-22 peut causer de graves dommages au moteur et au circuit de refroidissement.
- \*5 Suivant la réglementation fédérale et provinciale ou de l'État, le manque de suivre ces points d'entretien n'annulera pas la garantie sur le système antipollution. Cependant, Mazda recommande que tous les points d'entretien soient exécutés suivant le nombre de mois ou le kilométrage (millage) recommandé, afin d'assurer une fiabilité à long terme.
- \*6 Inspecter la roue de secours si elle est installée.

### ▼ Entretien périodique (Mexique)

Véhicules utilisant la fonction de contrôle de l'état du véhicule :

La fonction de contrôle d'état du véhicule vous informe des besoins d'entretien en allumant le témoin de clé ou en affichant un message sur le tableau de bord, ou les deux.

Chaque entretien doit être effectué lorsque l'affichage/indication de clé s'allume. L'affichage/indication de clé s'allume avant d'atteindre l'intervalle maximum de 10 000 km, ou 6 mois (après l'entretien précédent).

Si vous conduisez votre véhicule dans l'une des conditions suivantes, suivez le programme d'entretien périodique en conditions de conduite difficiles et remplacez l'huile moteur et le filtre à huile tous les 5 000 km ou tous les 3 mois, selon la première éventualité.

Sinon, suivez les intervalles d'entretien périodique pour les conditions de conduite normales.

1. Le véhicule est laissé au ralenti pendant de longues périodes ou conduit à basse vitesse, comme dans le cas des voitures de police, des taxis ou des voitures d'école de conduite.
2. Conduite dans des conditions poussiéreuses.
3. Conduite pendant de longues périodes par températures froides ou conduite en général sur de courtes distances seulement.
4. Conduite dans des conditions de températures extrêmement élevées.
5. Conduite de manière continue en régions montagneuses.

Si vous suivez le programme d'entretien périodique en conditions de conduite difficiles (5 000 km ou 3 mois d'intervalle de remplacement d'huile), réglez manuellement le contrôle d'état du véhicule.

Se référer à la section Informations dans le manuel d'utilisation de Mazda Connect. Veuillez contacter un concessionnaire agréé Mazda si nécessaire.

### Résidents du Mexique (Entretien périodique en conditions de conduite normales) :

Élément d'entretien	Nombre de fois que l'entretien a été effectué.							
	1	2	3	4	5	6	7	8
Huile moteur et filtre*1	R	R	R	R	R	R	R	R

# Entretien périodique

Élément d'entretien		Nombre de fois que l'entretien a été effectué.							
		1	2	3	4	5	6	7	8
Bougies d'allumage	SKYACTIV-G 2.5T	I	I	I	I	I	I	I	I
	Remplacer tous les 64 000 km								
	Sauf SKYACTIV-G 2.5T	I	I	I	I	I	I	I	I
	Remplacer tous les 120 000 km.								
Filtre à air			R		R		R		R
Courroies d'entraînement		I	I	I	I	I	I	I	I
Niveau du liquide de refroidissement du moteur		I	I	I	I	I	I	I	I
Liquide de refroidissement du moteur*2		Remplacer après les 120 premiers mois ou 192 000 km ; puis, tous les 60 mois ou 96 000 km.							
Durites et canalisations de carburant*3					I				I
Tuyaux et conduites du système antipollution*3					I				I
Filtre à carburant		Remplacer tous les 60 000 km.							
Conduites de frein, durites et raccords			I		I		I		I
Durite et servofrein à dépression			I		I		I		I
Niveau de liquide de frein et d'embrayage		I	I	I		I	I	I	
Liquide de frein					R				R
Freins à disques		I	I	I	I	I	I	I	I
Permutation des pneus		Permuter tous les 10 000 km.							
Pression de gonflage des pneus et usure des pneus*4		I	I	I	I	I	I	I	I
Timonerie et fonctionnement de la direction		I	I	I	I	I	I	I	I
Suspension avant et arrière, joints à rotule, et jeu axial de roulement de roues			I		I		I		I
Soufflet cache-poussière d'arbre d'entraînement			I		I		I		I
Boulons et écrous du châssis et de la carrosserie			T		T		T		T
Boucliers thermiques du système d'échappement			I		I		I		I
Filtre à air d'habitacle		Remplacer tous les 40 000 km ou 24 mois.							
Fonctionnement de tous les éclairages		I	I	I	I	I	I	I	I

**Symboles du tableau:**

**I:** Inspecter: Inspecter et nettoyer, réparer, ajuster, faire l'appoint, ou remplacer si nécessaire.

**R:** Remplacer

**T:** Serrer

**Remarques:**

- \*1 Réinitialiser les données relatives à l'huile moteur à chaque vidange, quel que soit l'état du message/témoin de clé mécanique affiché.
- \*2 Il est recommandé d'utiliser le FL-22 lors du remplacement du liquide de refroidissement du moteur. En utilisant du liquide de refroidissement autre que le FL-22 peut causer de graves dommages au moteur et au circuit de refroidissement.
- \*3 Suivant la réglementation fédérale et provinciale ou de l'État, le manque de suivre ces points d'entretien n'annulera pas la garantie sur le système antipollution. Cependant, Mazda recommande que tous les points d'entretien soient exécutés suivant le nombre de mois ou le kilométrage (millage) recommandé, afin d'assurer une fiabilité à long terme.
- \*4 Inspecter la roue de secours si elle est installée.

**Résidents du Mexique (Entretien périodique en conditions de conduite difficiles) :**

Nombre de mois ou kilométrage, au premier des deux termes atteint.								
Mois	3	6	9	12	15	18	21	24
× 1 000 km	5	10	15	20	25	30	35	40
Huile moteur et filtre*1	R	R	R	R	R	R	R	R
Intervalle d'entretien (autre que le remplacement de l'huile moteur et du filtre)*2		1re		2e		3e		4e

**Symboles du tableau:**

**R:** Remplacer

**Remarques:**

- \*1 Réinitialiser les données relatives à l'huile moteur à chaque vidange, quel que soit l'état du message/témoin de clé mécanique affiché.
- \*2 Suivre l'intervalle d'entretien indiqué dans le programme d'entretien périodique en conditions de conduite normales.

## Précautions concernant l'entretien réalisable par le propriétaire

### ▼ Précautions concernant l'entretien réalisable par le propriétaire

Le propriétaire ou un mécanicien qualifié doit faire ces inspections à la périodicité décrite de manière à assurer un fonctionnement sécuritaire et sans problème.

Notifier au plus tôt un concessionnaire agréé Mazda ou un mécanicien qualifié de tout problème.

#### Au moment de faire le plein

- Niveau de liquide de frein et d'embrayage (page 6-23)
- Niveau de liquide de refroidissement du moteur (page 6-21)
- Niveau d'huile moteur (page 6-20)
- Niveau de liquide de lave-glace (page 6-24)

#### Au moins une fois par mois

- Pression de gonflage des pneus (page 6-37)

#### Au moins deux fois par an (Par exemple, au printemps et en automne)

Les opérations suivantes peuvent être réalisées si l'on a une certaine connaissance mécanique et quelques outils élémentaires, et en suivant à la lettre les instructions de ce manuel.

- Liquide de refroidissement du moteur (page 6-21)
- Huile moteur (page 6-20)

Un entretien inadéquat ou incomplet peut causer des problèmes. Cette section donne les instructions concernant les opérations facilement réalisables uniquement.

Tel qu'indiqué à l'introduction (page 6-2), plusieurs de ces opérations ne peuvent être réalisées que par un mécanicien qualifié à l'aide d'outils spéciaux.

Un entretien incorrect effectué par le propriétaire pendant la période de garantie peut affecter la validité de la garantie. Reportez-vous à l'introduction (page 6-2) pour ce qui concerne la responsabilité du propriétaire en matière de protection de votre investissement. Pour plus de détails, se référer au manuel de garantie fourni avec le véhicule. Si l'on n'est pas certain de la marche à suivre pour l'opération d'entretien ou de réparation, faire faire l'opération par un concessionnaire agréé Mazda.

La mise au rebut des huiles et liquides usés est réglementée par de strictes lois de protection de l'environnement. Veiller à les mettre au rebut de manière adéquate avec égards pour l'environnement.

Il est recommandé de confier les changements d'huile et de liquide à un concessionnaire agréé Mazda.



**PRUDENCE**

**Ne pas effectuer les travaux d'entretien si vous n'avez pas les connaissances ou l'expérience nécessaire, ou que vous ne disposez pas des outils appropriés. Confier l'entretien à un technicien qualifié:**

Faire l'entretien d'un véhicule est dangereux s'il n'est pas fait correctement. On risque d'être gravement blessé lorsqu'on réalise certaines opérations d'entretien.

**Si l'on doit travailler dans le compartiment moteur alors que le moteur tourne, retirer tous ses bijoux (en particulier les bagues, bracelets, montres et colliers) et toute cravate, écharpe et tout vêtement ample, avant de s'approcher du moteur ou du ventilateur de refroidissement qui risque de se mettre en marche soudainement:**

Travailler dans le compartiment moteur lorsque le moteur tourne est dangereux. Cela est encore plus dangereux si vous portez des bijoux ou des vêtements amples, ou si vous avez les cheveux longs ou une longue barbe.

Ces derniers peuvent être pris par des pièces en mouvement et causer des blessures.



**Stationner le véhicule dans un endroit sûr, puis couper le contact et s'assurer que le ventilateur ne tourne pas avant d'entreprendre des travaux à proximité du ventilateur de refroidissement:**

Il est dangereux de travailler à proximité du ventilateur de refroidissement lorsque celui-ci fonctionne. Le ventilateur pourrait continuer à fonctionner indéfiniment, même si le moteur s'est arrêté et que la température du compartiment moteur est élevée. On risque d'être blessé gravement par les ailettes tournantes du ventilateur.

**Ne rien laisser dans le compartiment moteur:**

Une fois la vérification ou l'entretien dans le compartiment moteur terminé, ne pas laisser d'éléments tels que des outils ou des chiffons dans le compartiment moteur.

Les outils et autres éléments laissés dans le compartiment moteur peuvent endommager le moteur ou entraîner un incendie occasionnant un accident inattendu.

## Capot

### ▼ Capot

### ⚠ PRUDENCE

**Toujours s'assurer que le capot est fermé et correctement verrouillé:**  
Un capot qui n'est pas fermé et correctement verrouillé est dangereux car il risque de s'ouvrir lorsque le véhicule roule et bloquer la vue du conducteur, ce qui peut causer un grave accident.

### ▼ Ouvrir le capot

1. Tirer sur la poignée de déverrouillage pour déverrouiller le capot.



2. Passer la main dans l'ouverture du capot, faire glisser le loquet dans le sens indiqué sur l'illustration, puis soulever le capot.

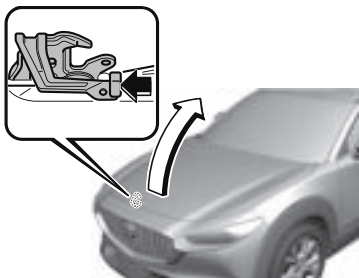

3. Saisir la tige de support à l'endroit du caoutchouc et l'engager dans le trou de la tige de support indiqué par la flèche pour maintenir le capot ouvert.

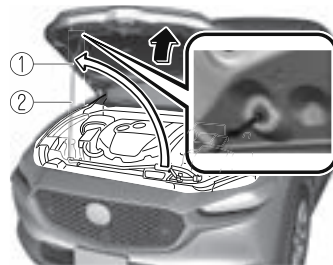

1. Caoutchouc
2. Tige de support

**▼ Fermer le capot**

1. Vérifier, sous le capot, que tous les bouchons de remplissage sont en place et que tous les éléments non fixés (par ex. outils, contenant d'huile, etc.) ont été retirés.
2. Soulever le capot, saisir l'endroit du caoutchouc sur la tige de support et le fixer la tige de support dans l'attache. Vérifier que la tige de support est fixée dans l'attache avant de fermer le capot.

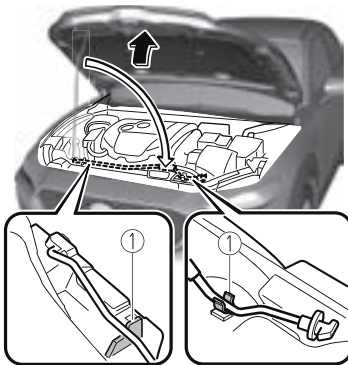

1. Attache

3. Abaisser le capot lentement d'environ 20 cm (7,9 in) au-dessus de sa position fermée et puis le laisser retomber.

**⚠ ATTENTION**

Lors de la fermeture du capot, ne pas trop le pousser comme en faisant pression avec votre poids. Sinon le capot pourrait se déformer.

## Vue générale du compartiment moteur

### ▼ Vue générale du compartiment moteur

SKYACTIV-G 2.0 et SKYACTIV-G 2.5

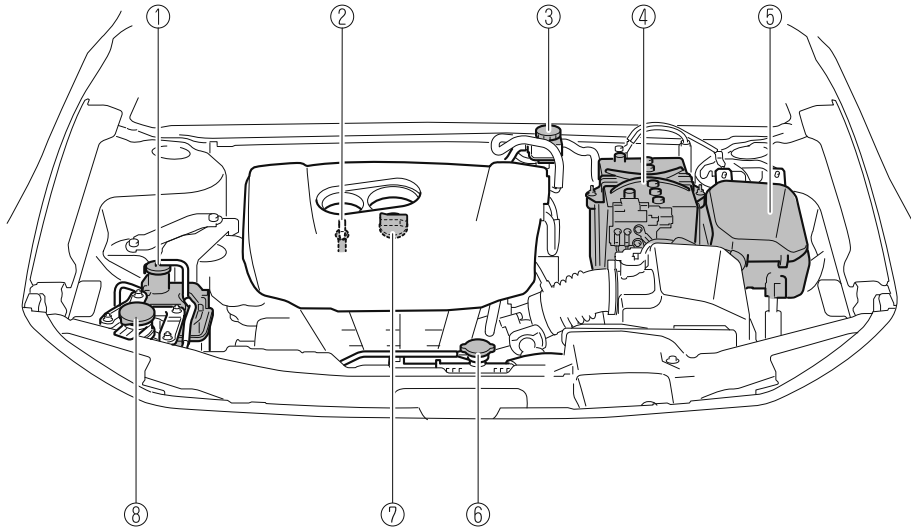

1. Réservoir de liquide de refroidissement du moteur
2. Jauge d'huile moteur
3. Réservoir de liquide de frein/embrayage
4. Batterie
5. Porte-fusibles
6. Bouchon du circuit de refroidissement
7. Bouchon de remplissage d'huile moteur
8. Réservoir de liquide de lave-glace de pare-brise

## SKYACTIV-G 2.5T

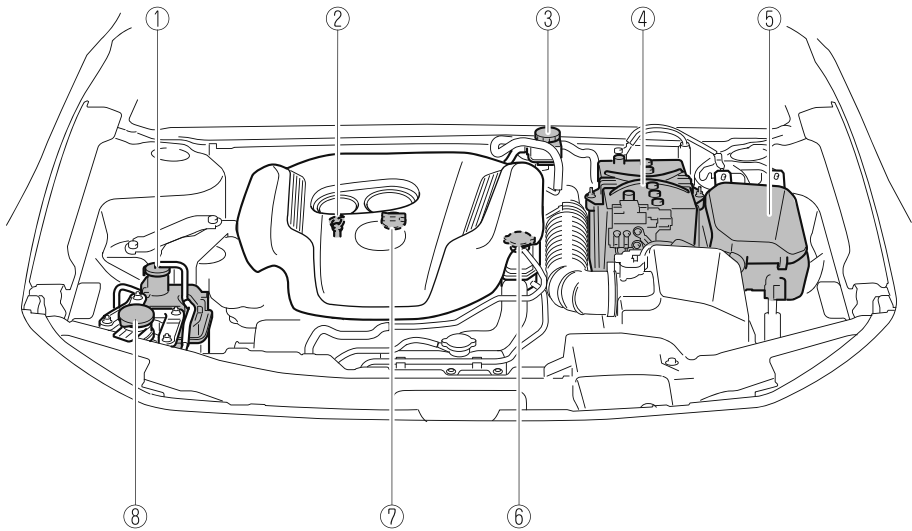

1. Réservoir de liquide de refroidissement du moteur
2. Jauge d'huile moteur
3. Réservoir du liquide de frein
4. Batterie
5. Porte-fusibles
6. Bouchon du circuit de refroidissement
7. Bouchon de remplissage d'huile moteur
8. Réservoir de liquide de lave-glace de pare-brise

## Huile moteur

### ▼ Huile moteur

#### REMARQUE

Les changements d'huile moteur devraient être faits par un concessionnaire agréé Mazda. Reportez-vous à l'introduction à la page 6-2 pour ce qui concerne la responsabilité du propriétaire en matière de protection de votre investissement.

### ▼ Huile moteur recommandée

#### États-Unis, Canada

#### SKYACTIV-G 2.0 et SKYACTIV-G 2.5

#### Utiliser l'huile moteur SAE 0W-20 / ILSAC GF-V ou supérieure.

L'huile Mazda d'origine est utilisée pour votre véhicule Mazda. L'huile 0W-20 Mazda d'origine est requise pour des économies de carburant optimales.

Pour un service d'entretien, Mazda recommande des pièces et de l'huile d'origine Mazda.



(ILSAC)

Utiliser uniquement l'huile SAE 0W-20 "certifiées pour moteurs à essence" par le American Petroleum Institute (API).

Une huile affichant cette marque de commerce est conforme aux normes de protection du système antipollution et du moteur actuel ainsi qu'aux exigences d'économie de carburant de l'International Lubricant Standardization and Approval Committee (ILSAC), englobant les fabricants d'automobiles japonais et américains.

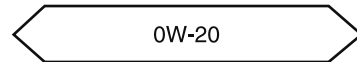
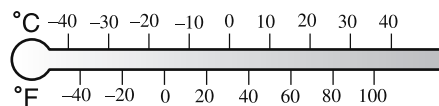

#### SKYACTIV-G 2.5T

#### Utiliser l'huile moteur SAE 5W-30.

L'huile Mazda d'origine est utilisée pour votre véhicule Mazda. L'huile 5W-30 Mazda d'origine est requise pour des économies de carburant optimales.

Pour un service d'entretien, Mazda recommande des pièces et de l'huile d'origine Mazda.



(ILSAC)

# Entretien réalisable par le propriétaire

Utiliser uniquement l'huile SAE 5W-30 "certifiées pour moteurs à essence" par le American Petroleum Institute (API). Une huile affichant cette marque de commerce est conforme aux normes de protection du système antipollution et du moteur actuel ainsi qu'aux exigences d'économie de carburant de l'International Lubricant Standardization and Approval Committee (ILSAC), englobant les fabricants d'automobiles japonais et américains.

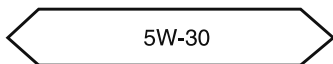
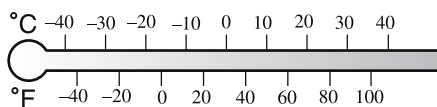

## Sauf États-Unis, Canada

### Utiliser l'huile moteur SAE 5W-30.

Les étiquettes sur les contenants d'huile moteur comportent une information importante. Elles améliorent l'économie de carburant en réduisant la quantité de carburant consommée par la friction du moteur.

Pour un service d'entretien, Mazda recommande des pièces authentiques Mazda.



(ILSAC)

## (Mexique)

### SKYACTIV-G 2.0 et SKYACTIV-G 2.5

Utiliser l'huile moteur API SM ou supérieure, ou ILSAC GF-IV ou supérieure/SAE 5W-30. Si l'huile moteur SAE 5W-30 n'est pas disponible, utiliser de l'huile moteur SAE 5W-20.

## Entretien réalisable par le propriétaire

La désignation de qualité SM ou ILSAC doit être indiquée sur l'étiquette.

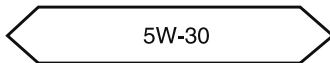
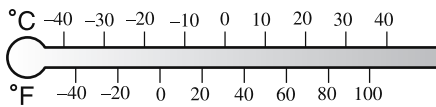

### SKYACTIV-G 2.5T

Utiliser l'huile moteur SAE 5W-30. Si l'huile moteur SAE 5W-30 n'est pas disponible, utiliser de l'huile moteur SAE 0W-30 ou SAE 10W-30.

La désignation de qualité SM ou SN, ou ILSAC doit être indiquée sur l'étiquette.

### ▼ Vérification du niveau d'huile moteur

#### REMARQUE

- Si l'indication d'avertissement/ voyant de niveau d'huile moteur s'allume, ajouter 1 litre (0,26 US gal, 0,22 Imp gal) d'huile moteur.
1. Veiller à ce que le véhicule se trouve sur une surface horizontale.
  2. Réchauffer le moteur jusqu'à ce qu'il atteigne sa température normale de fonctionnement.
  3. Arrêter le moteur et attendre au moins 5 minutes afin de laisser l'huile retourner dans le demi-carter inférieur.
  4. Retirer la jauge, l'essuyer et l'introduire à nouveau à fond.

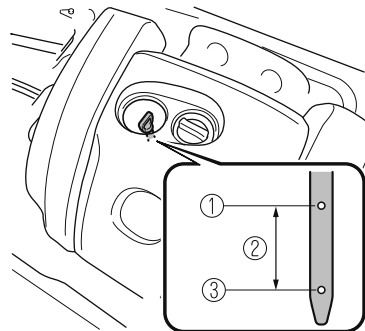

1. MAX
  2. Correct
  3. MIN
5. Retirer à nouveau la jauge et vérifier le niveau.  
Le niveau est normal s'il se trouve entre les marques MIN et MAX. S'il est près ou plus bas que "MIN", ajouter assez d'huile pour porter le niveau à "MAX".



 **ATTENTION**

Ne pas trop remplir d'huile moteur. Cela risque d'endommager le moteur.

6. S'assurer que le joint torique sur la jauge est placé correctement avant de réinsérer la jauge.
7. Réintroduire la jauge à fond.

## Liquide de refroidissement du moteur

### ▼ Vérification du niveau de liquide de refroidissement

 **PRUDENCE**

**Ne pas utiliser une allumette ou autre flamme vive dans le compartiment moteur. NE PAS FAIRE L'APPOINT DE LIQUIDE DE REFROIDISSEMENT LORSQUE LE MOTEUR EST CHAUD:**

Un moteur chaud est dangereux. Si le moteur a tourné, les composantes dans le compartiment moteur peuvent être très chaudes. On risque de se brûler. Inspecter avec précautions le liquide de refroidissement dans le réservoir de liquide de refroidissement, mais ne pas l'ouvrir.



**Stationner le véhicule dans un endroit sûr, puis couper le contact et s'assurer que le ventilateur ne tourne pas avant d'entreprendre des travaux à proximité du ventilateur de refroidissement :**

Il est dangereux de travailler à proximité du ventilateur de refroidissement lorsque celui-ci fonctionne. Le ventilateur pourrait continuer à fonctionner indéfiniment, même si le moteur s'est arrêté et que la température du compartiment moteur est élevée. On risque d'être blessé gravement par les ailettes tournantes du ventilateur.

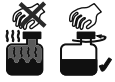

**Ne pas retirer le bouchon du système de refroidissement lorsque le moteur et le radiateur sont chauds :**

Lorsque le moteur et le radiateur sont chauds, du liquide de refroidissement brûlant et de la vapeur risquent de jaillir sous pression et causer de graves blessures.

#### REMARQUE

Les changements de liquide de refroidissement du moteur devraient être faits par un concessionnaire agréé Mazda.

Inspecter le niveau de la protection antigel et du liquide de refroidissement dans le réservoir du liquide de refroidissement au moins une fois par an, au début de l'hiver, et avant de voyager des destinations où les températures peuvent être négatives.

Vérifier l'état et les raccords de toutes les durites du circuit de refroidissement et les durites du chauffage.  
Remplacer toute durite gonflée ou détériorée.

Le liquide doit remplir le radiateur et être entre les repères FULL et LOW dans le réservoir lorsque le moteur est froid.

#### SKYACTIV-G 2.0 et SKYACTIV-G 2.5

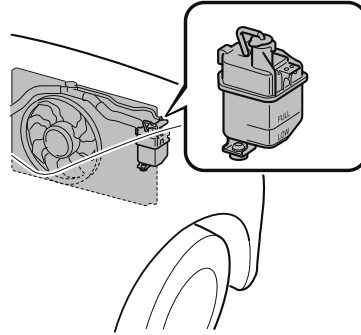

#### SKYACTIV-G 2.5T

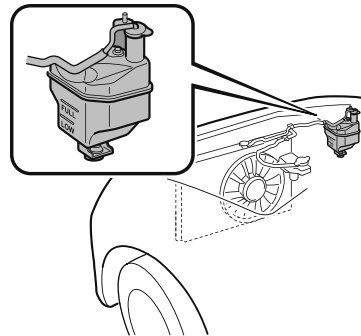

Si le niveau se trouve au niveau ou à proximité du repère LOW, ajouter suffisamment de liquide de refroidissement spécifié dans le réservoir de liquide de refroidissement pour la protection contre le gel et la corrosion et porter le niveau jusqu'au repère FULL.

Serrez fermement le bouchon du réservoir de liquide de refroidissement après avoir ajouté du liquide de refroidissement.

**⚠ ATTENTION**

- Le liquide de refroidissement abîme la peinture.  
Rincer immédiatement tout liquide qui s'est renversé.
- Si l'indication "FL22" apparaît sur ou près du bouchon du circuit de refroidissement, il est recommandé d'utiliser un liquide de refroidissement de type FL-22 lors du remplacement du liquide de refroidissement du moteur. En utilisant du liquide de refroidissement autre que le FL-22 peut causer de graves dommages au moteur et au circuit de refroidissement.

FL22 

Si le réservoir de liquide de refroidissement est vide ou qu'il doit être fréquemment rempli de nouveau liquide de refroidissement, consulter un concessionnaire agréé Mazda.

**Liquide de frein /  
embrayage****▼ Vérification du niveau de liquide de frein/embrayage****⚠ PRUDENCE****Si le niveau du liquide de frein/embrayage est bas, faire contrôler les freins:**

Un niveau de liquide de frein/embrayage bas est dangereux.

Un niveau bas pourrait indiquer une usure des garnitures de frein ou une fuite du système de freinage rendant les freins inutilisables et pourrait résulter en un accident.

Les freins et l'embrayage utilisent le liquide du même réservoir.

Vérifier périodiquement le niveau du liquide dans le réservoir. Le niveau doit être gardé entre les repères MAX et MIN.

Ceci est une condition normale associée à l'usure de garnitures des freins et d'embrayage. Si le niveau du liquide est excessivement bas, faire vérifier le circuit de freinage/embrayage par un concessionnaire agréé Mazda.

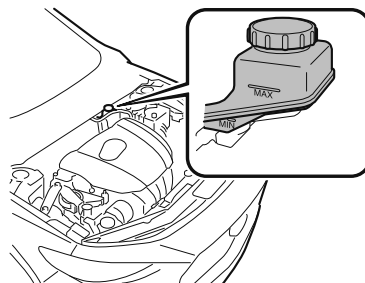

## Liquide de lave-glace

### ▼ Vérification du niveau du liquide de lave-glace

#### ! PRUDENCE

**N'utiliser que du liquide de lave-glace de pare-brise ou de l'eau pure dans le réservoir de liquide:**

L'utilisation de liquide antigel comme liquide de lave-glace est dangereuse. Si pulvérisé sur le pare-brise, il le salira, gênera la visibilité et cela peut causer un accident.

**Utilisation de liquide de lave-glace sans protection antigel par temps froid:**

L'utilisation du véhicule par des températures inférieures à 4 °C (40 °F) avec du liquide de lave-glace sans protection antigel est dangereuse car cela risque de bloquer la vue par le pare-brise et causer un accident. Par temps froid, s'assurer de toujours utiliser du liquide de lave-glace avec une protection antigel.

#### REMARQUE

La réglementation locale, provinciale ou fédérale peut limiter l'utilisation de composés organiques volatils (COV) qui sont communément utilisés comme agents antigel dans le liquide de lave-glace. Un liquide de lave-glace avec un bas pourcentage de COV ne doit être utilisé que s'il fournit une protection contre le gel adéquate pour toutes les régions et les climats où le véhicule sera utilisé.

Vérifier le niveau sur le réservoir du liquide de lave-glace, ajouter du liquide si nécessaire.

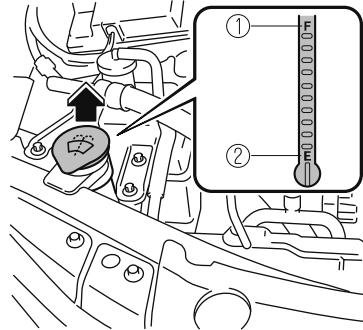

1. F
2. E

La partie supérieure du flotteur doit se trouver entre F et E.

Utiliser de l'eau pure si du liquide de lave-glace n'est pas disponible. Par temps froid, n'utiliser qu'une solution de lave-glace antigel.

#### REMARQUE

Les lave-glaces avant et arrière utilisent le même réservoir.

## Lubrification de la carrosserie

### ▼ Lubrification de la carrosserie

Toutes les parties mobiles du véhicule, telles que les charnières et les serrures de portières et du capot, doivent être lubrifiées à chaque changement d'huile. Par temps froid utiliser un lubrifiant antigel pour les serrures.

S'assurer que le loquet secondaire du capot empêche le capot de s'ouvrir lorsque le loquet primaire est relâché.

## Balais d'essuie-glace

### ▼ Balais d'essuie-glace

#### ATTENTION

- Les cires chaudes appliquées par des lave-auto automatiques peuvent réduire la capacité de nettoyage des essuie-glaces.
- L'utilisation d'un revêtement hydrofuge peut entraîner un dysfonctionnement des essuie-glaces ou réduire leur efficacité.
- Afin d'éviter d'endommager les balais d'essuie-glace, ne pas utiliser d'essence, kérosène, diluant pour peinture ou autres dissolvants sur ou à proximité des balais d'essuie-glace.
- Lorsque le levier d'essuie-glace est sur la position AUTO et que le contacteur est mis sur ON, les essuie-glaces peuvent se mettre en marche automatiquement dans les cas suivants:
  - Si le pare-brise au-dessus du capteur de pluie est touché.
  - Si le pare-brise au-dessus du capteur de pluie est essuyé avec un chiffon.
  - Si le pare-brise est frappé avec la main ou un autre objet.
  - Si le capteur de pluie est frappé avec la main ou un autre objet à partir de l'intérieur du véhicule.

Faire attention à ne pas se faire pincer les mains ou les doigts car ils peuvent subir des blessures ou endommager les essuie-glace. Lorsque le véhicule Mazda est lavé ou réparé, veiller à ce que le levier d'essuie-glace soit à la position OFF.

## Entretien réalisable par le propriétaire

- Avant de soulever les balais d'essuie-glace avant, toujours suivre la procédure de déplacement des balais d'essuie-glace avant. Sinon, un balai d'essuie-glace, un bras d'essuie-glace ou le capot pourraient être endommagés.  
Se référer à la section Remplacement des balais d'essuie-glace avant (page 6-26) pour connaître la procédure à suivre pour déplacer les balais d'essuie-glace avant en position de service.

La contamination du pare-brise ou des balais d'essuie-glace par des matières étrangères peut réduire l'efficacité des balais d'essuie-glace. Les sources fréquentes de contamination sont les insectes, la sève d'arbre et les traitements à la cire chaude utilisée dans certains appareils de lave-auto automatiques.

Si les balais n'essuient pas correctement, nettoyer la vitre et les balais avec un bon produit de nettoyage ou du détergent doux et rincer entièrement à l'eau limpide. Répéter l'opération si nécessaire.

### ▼ Remplacement des balais d'essuie-glace de pare-brise

Lorsque les essuie-glace ne nettoient plus correctement le pare-brise, les balais sont probablement usés ou abîmés.

Les remplacer.



- Pour éviter d'endommager un balai d'essuie-glace avant, un bras d'essuie-glace ou le capot, effectuer la procédure suivante.

- Avant de soulever les balais d'essuie-glace avant du pare-brise, toujours les déplacer en position de service.
- En replaçant les balais d'essuie-glace avant sur le pare-brise, s'assurer qu'ils sont en position de service avant de positionner le contacteur sur ON et de mettre les essuie-glaces avant en marche.
- Remplacez par des balais d'essuie-glace Mazda d'origine. S'ils sont remplacés par des balais d'essuie-glace autres qu'un produit Mazda d'origine, il est possible qu'ils s'essuient pas avec la même efficacité que le produit d'origine.
- Pour éviter d'endommager les bras d'essuie-glace et les autres composants, ne pas déplacer manuellement les essuie-glace.
- Ne pas plier le balai en caoutchouc plus que nécessaire lors de son remplacement. Dans le cas contraire, la barre métallique dans le balai pourrait se déformer et le fonctionnement de l'essuie-glace en serait affecté.
- Ne tenez pas un balai d'essuie-glace par son extrémité lorsque vous soulevez le bras d'essuie-glace. Sinon, la pièce risque de se déformer et les performances d'essuyage peuvent diminuer.

### REMARQUE

- Vous pouvez remplacer les balais d'essuie-glace vous-même, mais vous ne pouvez pas remplacer les bras d'essuie-glace.  
Si vous voulez remplacer les bras d'essuie-glace, consultez un concessionnaire agréé Mazda.

# Entretien réalisable par le propriétaire

- Forcer le bras de l'essuie-glace à se rabaisser pourrait endommager le bras et la lame, voire rayer ou briser le pare-brise.

Remplacer les balais d'essuie-glace à l'aide de la procédure suivante.

1. Déplacez les essuie-glaces aux positions de service à l'aide de la procédure suivante.
  - a) Mettre le contacteur sur ON.
  - b) Mettre le contacteur sur OFF.
  - c) Pousser 2 fois l'interrupteur des essuie-glaces à la position MIST dans les 30 secondes après positionné le contacteur sur OFF. Une fois la procédure terminée, les essuie-glaces fonctionnent et s'arrêtent aux positions de service.
2. Relever les bras d'essuie-glace.

## ATTENTION

Pour empêcher les dommages au pare-brise, laisser retomber doucement l'essuie-glace sans le frapper contre le pare-brise.

3. Faire glisser le balai dans le sens indiqué par la flèche tout en appuyant sur la languette du bras de l'essuie-glace pour retirer le balai.

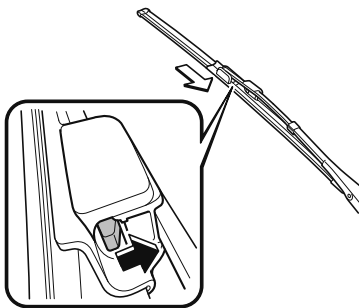

4. Tirer sur le balai en caoutchouc dans la direction indiquée par la flèche et la faire glisser sur une position où la rainure du support de balai peut être contrôlée.

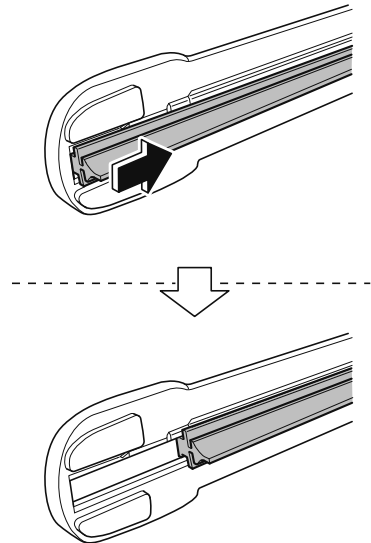

## Entretien réalisable par le propriétaire

---

5. Tirer l'extrémité du balai en caoutchouc de la rainure du support de balai dans la direction indiquée par la flèche et la retirer du balai en caoutchouc du support de balai.

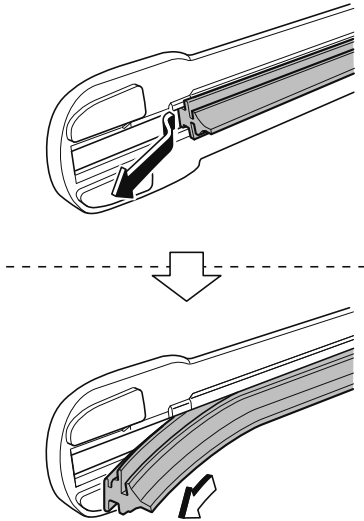

6. Insérer l'extrémité de la nouvelle balai en caoutchouc dans la rainure du support de balai jusqu'à ce qu'elle rentre en contact avec l'extrémité du support de balai.

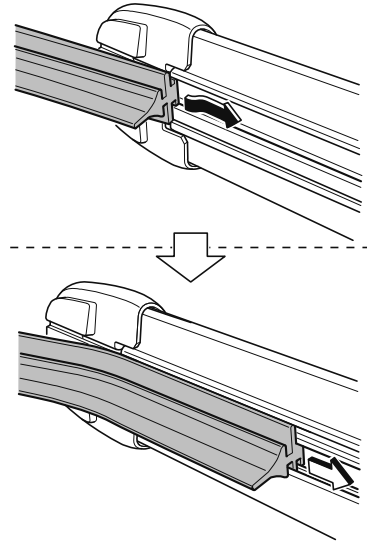



## Entretien réalisable par le propriétaire

7. Après avoir tiré le balai en caoutchouc dans la direction indiquée par la flèche et l'avoir glissée jusqu'à une position permettant d'inspecter la rainure du support de balai, glisser l'extrémité du balai en caoutchouc dans la direction inverse.

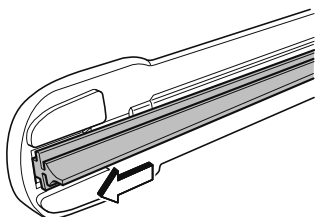
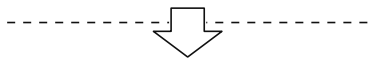
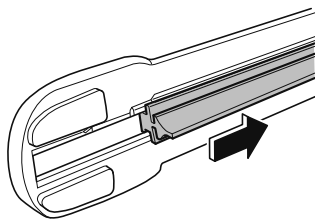

8. S'assurer que le balai en caoutchouc est correctement installé dans le support de balai.  
9. Glisser le balai et l'installer sur le bras de l'essuie-glace.

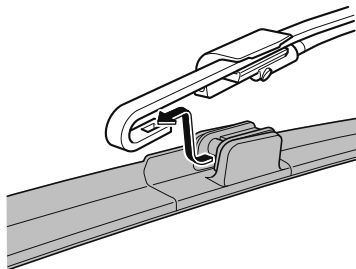

10. Rabaisser délicatement les bras de l'essuie-glace sur le pare-brise.

11. Déplacer les essuie-glaces à leur position initiale à l'aide de la procédure suivante.

- S'assurer que les essuie-glaces reposent sur le pare-brise.
- Mettre le contacteur sur ON.
- Pousser 1 fois l'interrupteur des essuie-glaces à la position MIST. Une fois la procédure terminée, les essuie-glaces fonctionnent et s'arrêtent aux positions initiales.

### ▼ Remplacement du balai d'essuie-glace de lunette arrière

Lorsque l'essuie-glace ne nettoie plus correctement la lunette arrière, le balai est probablement usé ou abîmé. Le remplacer.

#### **⚠ ATTENTION**

Pour éviter d'endommager le bras d'essuie-glace et les autres composants, ne pas déplacer manuellement l'essuie-glace.

1. Retirer le couvercle.

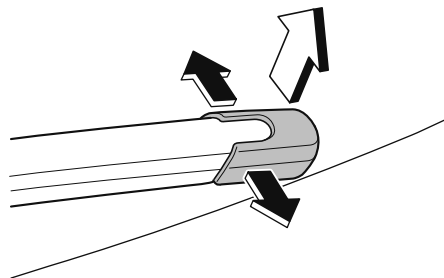

## Entretien réalisable par le propriétaire

2. Retirer l'arrêt et relever le bras d'essuie-glace.

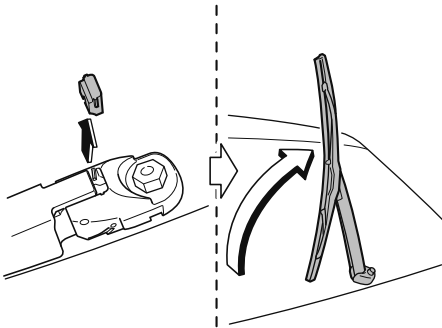

3. Tourner fermement le balai d'essuie-glace vers la droite jusqu'à ce qu'il se déverrouille, puis retirer le balai.

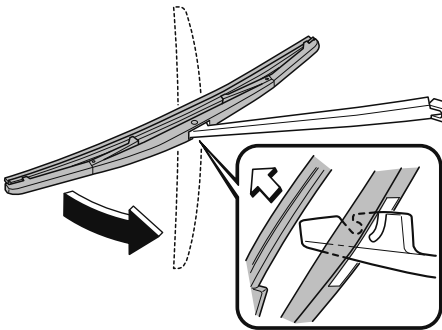

**! ATTENTION**

Pour ne pas abîmer la lunette arrière, ne pas laisser retomber le bras d'essuie-glace contre celle-ci.

4. Tirer le balai et le faire coulisser pour le sortir du support de balai.

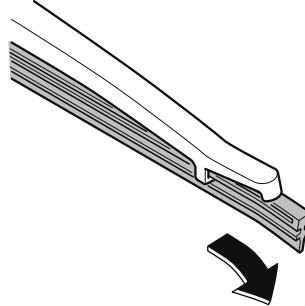

5. Retirer les barres métalliques du caoutchouc du balai d'essuie-glace retiré et les monter sur un caoutchouc de balai d'essuie-glace neuf.

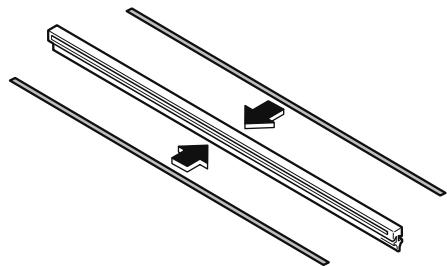

**! ATTENTION**

Ne pas plier ou jeter les barres métalliques. Elles doivent être réutilisées.

6. Introduire prudemment un caoutchouc de balai neuf.

Installer l'ensemble du balai dans l'ordre inverse de celui du retrait.

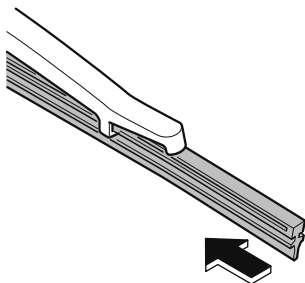

## Batterie

### ▼ Batterie

### ⚠ PRUDENCE

**Se laver les mains après avoir manipulé la batterie et les accessoires connexes:**

Les bornes, connecteurs et les pièces reliées contiennent du plomb et des dérivés de plomb, des produits chimiques qui ont été trouvés par l'État de la Californie comme causant le cancer et des problèmes de reproduction.



**Pour garantir une manipulation correcte et sans danger de la batterie, lire les précautions suivantes attentivement avant de l'utiliser ou de l'inspecter :**



**S'assurer de toujours porter des lunettes de protection lorsque l'on travaille près de la batterie:**

Travailler sans lunettes de protection est dangereux. Le liquide de la batterie contient de l'ACIDE SULFURIQUE qui peut causer la cécité s'il entre en contact avec vos yeux. Aussi, l'hydrogène produit pendant le fonctionnement normal de la batterie, peut s'enflammer et faire exploser la batterie.



**Porter des lunettes de protection et des gants de protection pour éviter le contact avec du liquide de la batterie:**

Du liquide de batterie renversé est dangereux.

Le liquide de la batterie contient de l'ACIDE SULFURIQUE qui peut causer de graves blessures s'il entre en contact avec vos yeux, votre peau ou vos vêtements. Si cela se produit, se rincer immédiatement les yeux avec de l'eau pendant 15 minutes ou se laver la peau complètement et consulter un médecin.



**S'assurer de toujours garder les batteries hors de portée des enfants:**

Le fait de laisser des enfants jouer près d'une batterie est dangereux. Du liquide de batterie peut causer de graves blessures s'il entre en contact avec les yeux ou la peau.



**Garder les flammes et les étincelles à bonne distance de la batterie, ne pas laisser des outils en métal entrer en contact avec la borne positive (+) ou négative (-) de la batterie quand vous travaillez près de celle-ci. Ne pas laisser la borne positive (+) entrer en contact avec la carrosserie du véhicule :**

Des flammes ou des étincelles près de cellules ouvertes de la batterie sont dangereuses. L'hydrogène, qui est produit lors du fonctionnement normal de la batterie, peut s'enflammer et faire exploser la batterie. Une batterie qui explose peut causer de graves brûlures et blessures. Garder toutes les flammes y compris les cigarettes et les étincelles éloignées des cellules ouvertes de la batterie.



**Garder toutes les flammes et les étincelles éloignées des cellules ouvertes de la batterie, car ces dernières dégagent du gaz hydrogène lors du chargement de la batterie ou de l'ajout de liquide de batterie :**

Des flammes ou des étincelles près de cellules ouvertes de la batterie sont dangereuses. L'hydrogène, qui est produit lors du fonctionnement normal de la batterie, peut s'enflammer et faire exploser la batterie. Une batterie qui explose peut causer de graves brûlures et blessures. Garder toutes les flammes y compris les cigarettes et les étincelles éloignées des cellules ouvertes de la batterie.

**REMARQUE**

Avant d'effectuer l'entretien de la batterie, retirer le couvercle de batterie.

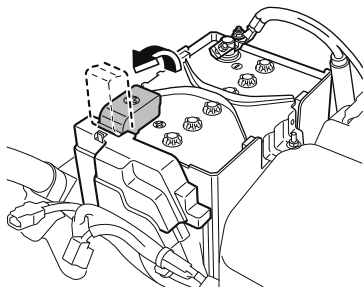
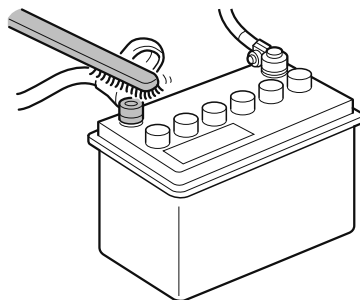
**▼ Entretien de la batterie**

Pour que les performances de la batterie soient optimales:

- Veiller à ce que la batterie soit toujours correctement fixée.
- Veiller à ce que le dessus de la batterie soit propre et sec.
- Veiller à ce que les bornes et les cosses soit propres et correctement serrées, et les enduire de vaseline ou de graisse pour borne.
- Nettoyer immédiatement toute trace d'électrolyte avec un mélange d'eau et de bicarbonate de soude.
- Si le véhicule n'est pas utilisé pendant une période prolongée, déconnecter les câbles de la batterie et recharger la batterie toutes les 6 semaines.

**▼ Remplacement de la batterie**

Contactez un concessionnaire agréé Mazda pour remplacer la batterie.

## Remplacement de la pile de la clé

### ▼ Remplacement de la pile de la clé

Si les touches de la télécommande ne fonctionnent pas et que le témoin de fonctionnement ne clignote pas, la pile est peut-être déchargée.

Remplacer par une pile neuve avant que la télécommande ne devienne inutilisable.

### ⚠ ATTENTION

- Vérifier si la pile est bien installée correctement. La pile risque de couler si elle n'est pas installée correctement.
- Lors du remplacement de la pile, veiller à ne pas toucher de circuits internes ni de bornes électriques, à ne pas tordre des bornes électriques et à ne pas laisser de la saleté pénétrer dans la télécommande, car cela pourrait l'endommager.
- Il y a danger d'explosion si la pile n'est pas remplacée correctement.
- Mettre les piles usées au rebut en respectant les instructions suivantes.
  - Isoler les bornes positive et négative en les recouvrant de ruban isolant ou l'équivalent.
  - Ne jamais démonter la pile.
  - Ne jamais jeter la pile dans le feu ou dans l'eau.
  - Ne jamais déformer ou écraser une pile.
- Ne remplacer qu'avec le même type de pile (CR2032 ou équivalent).

Les conditions suivantes indiquent que la pile est déchargée:

- Le message "Pile du porte-clés faible. Remplacer la pile." apparaît sur l'affichage multi-informations lorsque le contacteur est positionné sur OFF.
- Le système ne fonctionne pas et le témoin de fonctionnement de la télécommande ne clignote pas lorsque les touches sont enfoncées.
- La plage de fonctionnement du système est réduite.

Une opération incorrecte de remplacement de la pile peut endommager la clé. Il est recommandé de remplacer la batterie chez un concessionnaire agréé Mazda. Pour remplacer la pile soi-même, suivre les instructions.

### Remplacement de la pile de la clé

1. Retirez le couvercle inférieur tout en appuyant sur le bouton dans le sens de la flèche.

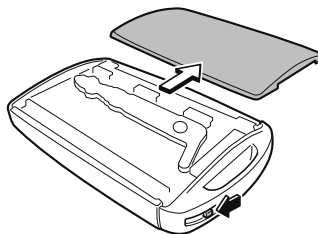

# Entretien réalisable par le propriétaire

2. Appuyer sur la languette pour déverrouiller le couvercle supérieur.

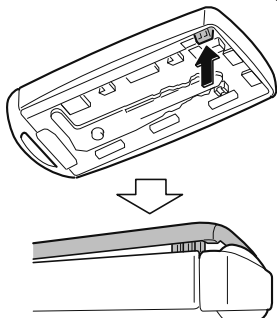

3. Insérer un tournevis à tête plate enveloppé de ruban dans l'espace et le glisser dans le sens de la flèche.

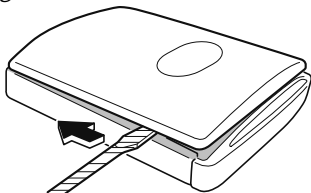

4. Tourner le tournevis dans le sens de la flèche et retirer le couvercle supérieur.

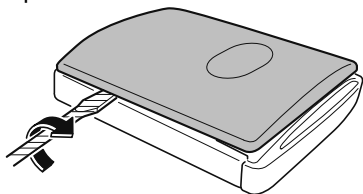

5. Retirer le capuchon à l'aide d'un tournevis à tête plate enveloppé de ruban adhésif.

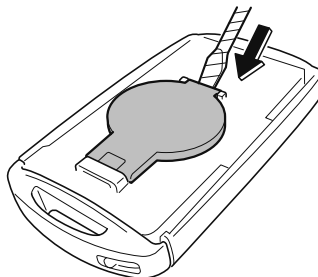

6. Retirer la pile à l'aide d'un tournevis à tête plate enveloppé de ruban adhésif.

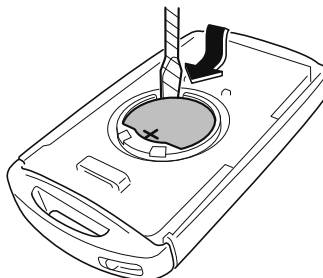

7. Insérer une pile neuve dans la télécommande en orientant le pôle positif vers le haut.

8. Installer le capuchon.

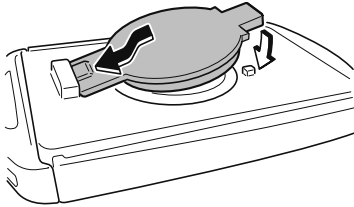

9. Installer le couvercle supérieur.

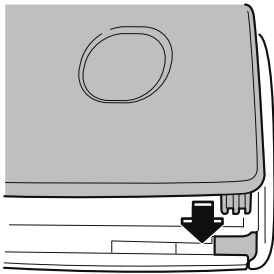

10. Insérez les languettes du couvercle inférieur dans les fentes de la télécommande, puis installez le couvercle inférieur.

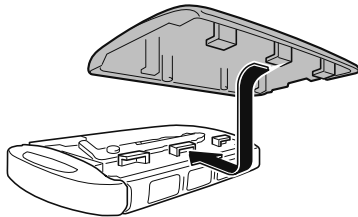

## Pneus

### ▼ Pneus

Pour des performances optimales, la sécurité, et l'économie de carburant maximale, les pneus doivent toujours être gonflés aux pressions de gonflage recommandées et respecter également les limites de charge et la répartition du poids recommandées.

### ⚠ PRUDENCE

#### Utilisation de pneus de type différent:

Le fait de conduire avec des pneus de type différent est dangereux. Cela peut entraîner une mauvaise maniabilité et de mauvaises performances de freinage; et cela peut entraîner une perte de contrôle du véhicule. Sauf lors de l'utilisation limitée de la roue de secours à usage temporaire, n'utiliser que des pneus du même type (radiaux, ceinturés à carcasse diagonale, à carcasse diagonale) sur les quatre roues.

#### Utilisation des pneus de taille incorrecte:

L'utilisation de pneus de dimensions autres que celles recommandées pour les véhicules Mazda (page 9-8) est dangereuse. Cela peut sérieusement affecter le confort, la conduite, la garde au sol, le passage de roue et l'indication du compteur de vitesse. Ceci peut entraîner un accident. N'utiliser que des pneus de dimensions spécifiées pour le véhicule.



### ▼ Pression de gonflage des pneus



#### Toujours garder les pneus gonflés à la pression correcte:

Un sur-gonflage ou un sous-gonflage des pneus est dangereux. Une mauvaise tenue de route ou une défaillance soudaine des pneus peut causer un grave accident. Se référer à Pneus à la page 9-8.

#### Utiliser seulement un bouchon de la valve Mazda d'origine:

Il est dangereux d'utiliser une pièce non d'origine, car la pression de gonflage de pneu correcte ne pourra pas être maintenue si la valve de pneu est endommagée. Si l'on conduit le véhicule dans cet état, la pression de gonflage de pneu diminuera, et un accident grave risquera de s'ensuivre. Ne pas utiliser de pièce qui ne soit pas une pièce Mazda d'origine pour le bouchon de valve.

Les pressions de gonflage de tous les pneus (y compris le pneu de la roue de secours) doivent être contrôlées tous les mois, lorsque les pneus sont froids. Les pressions recommandées doivent être respectées si l'on veut obtenir une conduite et une tenue de route optimale ainsi qu'une usure minimale des pneus. Se référer au tableau de gonflage des pneus (page 9-8).

#### REMARQUE

- Vérifier toujours la pression des pneus lorsqu'ils sont froids.

- Lorsque les pneus sont chauds, les pressions de gonflage dépassent généralement les valeurs recommandées. Ne pas dégonfler les pneus, pour ajuster la pression, lorsqu'ils sont chauds.
- Un sous-gonflage peut causer une diminution de l'économie de carburant, une usure irrégulière et prématurée du pneu, et une mauvaise étanchéité du talon du pneu; cela peut déformer la roue et faire que le pneu se sépare de la jante.
- Un sur-gonflage peut causer une conduite dure, une usure irrégulière et prématurée du pneu, et accroît considérablement la possibilité de dommages causés par les risques de la route. Veiller à ce que les pressions des pneus soient constamment aux niveaux corrects. Si l'on doit gonfler un pneu souvent, le faire vérifier.

### ▼ Permutation des pneus



#### Permuter périodiquement les pneus:

Il est dangereux d'utiliser un pneu comportant une usure irrégulière. Pour égaliser l'usure des pneus pour maintenir de bonnes performances de maniabilité et de freinage, permuter les pneus périodiquement ou plus fréquemment si une usure irrégulière apparaît.

Veillez consulter la section Entretien périodique pour connaître l'intervalle de permutation de vos pneus.

## Entretien réalisable par le propriétaire

Lors de la permutation, vérifier si l'équilibrage est correct.

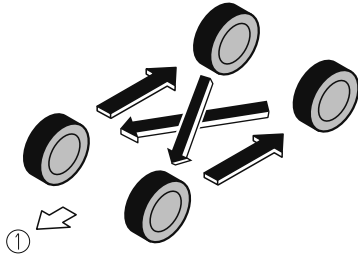

1. Avant

Ne pas inclure la roue de secours (USAGE TEMPORAIRE UNIQUEMENT) dans la permutation.

À chaque permutation des pneus, vérifier si les pneus sont endommagés et s'ils sont usés irrégulièrement. L'usure anormale des pneus est généralement causée par une ou plusieurs des causes suivantes :

- Pression de gonflage incorrecte
- Alignement des roues inadéquat
- Équilibrage incorrect des roues
- Freinages importants

Après la permutation, veiller à régler les pressions de gonflage des pneus avant et arrière en fonction des spécifications indiquées à la page 9-8 et vérifier le couple de serrage des écrous de roues.

### **ATTENTION**

Permuter les pneus unidirectionnels et les pneus à carcasse radiale à bande de roulement à dessins asymétriques ou à crampons de l'avant à l'arrière uniquement, et non pas entre la droite et la gauche. La performance des pneus sera réduite si la rotation des pneus est faite d'un côté à l'autre.

### ▼ Remplacement d'un pneu

#### **PRUDENCE**

**N'utiliser que des pneus en bon état:**

La conduite avec des pneus usés est dangereuse. Des performances de freinage, direction et traction réduites peuvent causer un accident.

**Remplacer tous les quatre pneus en même temps:**

Il est dangereux de ne remplacer qu'un seul pneu. Cela pourrait causer de mauvaises performances de maniabilité et de freinage risquant d'entraîner une perte de contrôle du véhicule. Mazda recommande vivement de remplacer tous les quatre pneus en même temps.

Si un pneu est usé régulièrement, un témoin d'usure apparaît en travers de la chape.

Dans un tel cas, remplacer le pneu.

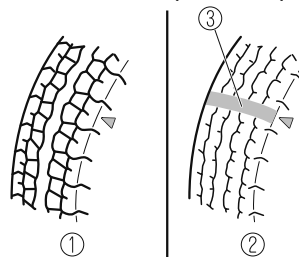

1. Chape neuve
2. Chape usée
3. Témoin d'usure

Il est nécessaire de remplacer le pneu avant que le témoin d'usure n'apparaisse en travers de la chape.

**REMARQUE**

Les pneus s'abîment avec le temps, même si on ne les utilise pas pour rouler sur la route. Il est généralement recommandé de remplacer les pneus lorsqu'ils sont vieux de 6 ans ou plus. La chaleur causée par l'utilisation en climat chaud ou sous conditions de forte charge peut accélérer le processus de vieillissement. Il faut remplacer le pneu de la roue de secours quand on remplace les autres pneus, car le pneu de la roue de secours vieillit aussi. La date de fabrication du pneu (semaine et année) est indiquée par un numéro à 4 chiffres.

Se référer à Étiquetage des pneus à la page 8-25.

**▼ Roue de secours à usage temporaire**

Vérifier la roue de secours temporaire au moins une fois par mois, pour qu'elle soit toujours correctement gonflée et rangée.

**REMARQUE**

La condition de la roue de secours à usage temporaire se détériore graduellement même si elle n'a pas été utilisée.

La roue de secours à usage temporaire est plus facile à manipuler car elle est plus légère et plus petite qu'une roue conventionnelle. Cette roue ne doit être utilisée qu'en cas d'urgence et sur une distance limitée uniquement.

N'utiliser la roue de secours temporaire que le temps nécessaire à la réparation de la roue conventionnelle, réparation qui doit être faite dès que possible. Se référer à Pneus à la page 9-8.

**⚠ ATTENTION**

- Ne pas monter de pneu à neige ou normal sur la jante de la roue de secours à usage temporaire. Ces pneus ne s'adapteront pas et cela risque d'endommager la jante et le pneu.
- La roue de secours à usage temporaire a une surface de roulement de moins de 5 000 km (3 000 milles). La surface de roulement pourrait être encore plus courte selon les conditions de conduite.
- L'utilisation de la roue de secours à usage temporaire doit être limitée, cependant, si le témoin d'usure apparaît en travers de la chape, remplacer cette roue par une roue de secours temporaire du même type (page 6-38).

**REMARQUE**

Les pneus s'abîment avec le temps, même si on ne les utilise pas pour rouler sur la route. Il est généralement recommandé de remplacer les pneus lorsqu'ils sont vieux de 6 ans ou plus. La chaleur causée par l'utilisation en climat chaud ou sous conditions de forte charge peut accélérer le processus de vieillissement. Il faut remplacer le pneu de la roue de secours quand on remplace les autres pneus, car le pneu de la roue de secours vieillit aussi. La date de fabrication du pneu (semaine et année) est indiquée par un numéro à 4 chiffres.

Se référer à Étiquetage des pneus à la page 8-25.

## ▼ Remplacement d'une roue

 **PRUDENCE****N'utiliser que des roues de dimensions correctes sur ce véhicule:**

L'utilisation de roues de dimensions non spécifiées pour ce véhicule est dangereuse. Cela peut affecter le freinage et la conduite, ce qui peut causer une perte de contrôle du véhicule et un accident.

 **ATTENTION**

Une roue de dimension autre que celle spécifiée peut affecter:

- Ajustement du pneu
- Durée de vie de la roue et du roulement de roue
- Garde au sol
- Espace nécessaire à la chaîne
- Indication du compteur de vitesse
- Alignement des phares
- Hauteur des pare-chocs
- Système de surveillance de pression des pneus

**REMARQUE**

- En cas de remplacement d'une roue, veiller à ce que la roue neuve soit équivalente en diamètre, en largeur de jante et en déport (déport interne/externe), à la roue d'origine.
- Pour plus de détails, s'adresser à un concessionnaire agréé Mazda.

Un équilibrage correct des roues offre un meilleur confort de conduite et réduit l'usure des pneus. Des roues déséquilibrées peuvent causer des vibrations et entraîner une usure irrégulière des pneus.

**Ampoules**

## ▼ Remplacement des ampoules d'éclairages

Toutes les ampoules d'éclairage sont de type DEL.

L'ampoule DEL ne peut pas être remplacée comme une seule unité, car c'est une unité intégrée.

L'ampoule DEL doit être remplacée avec l'unité. Pour remplacer les ampoules s'adresser à un mécanicien agréé Mazda.

## Fusibles

### ▼ Fusibles

Le circuit électrique du véhicule est protégé par des fusibles.

Si un des feux, accessoires ou commandes ne fonctionne pas, vérifier la protection du circuit relié. Si un fusible est fondu, le filament se trouvant à l'intérieur sera coupé.

Si le même fusible fond de nouveau, ne pas utiliser ce système et s'adresser à un concessionnaire agréé Mazda dès que possible.

### ▼ Remplacement d'un fusible

#### Remplacement des fusibles sur le côté gauche du véhicule

Si un circuit électrique ne fonctionne pas, vérifier en premier les fusibles du côté gauche du véhicule.

1. S'assurer que le contacteur est en position d'arrêt et que les autres interrupteurs sont hors tension.
2. Ouvrir le couvercle de la boîte à fusibles.

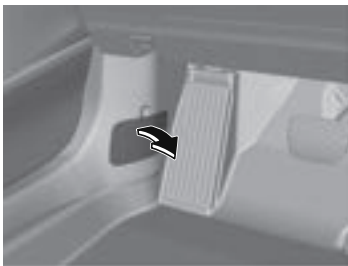

3. Tirer le fusible droit à l'aide de l'outil de retrait fourni dans la boîte à fusibles du compartiment moteur.

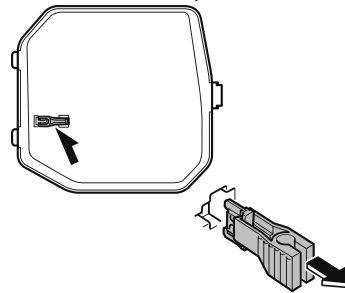

4. Vérifier le fusible et le remplacer s'il est fondu.

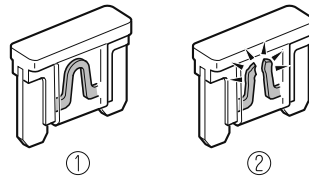

1. Normal
2. Fondu

5. Insérer un fusible neuf de même valeur, et s'assurer qu'il est fermement installé. S'il n'est pas fermement installé, le faire installer par un mécanicien expérimenté. S'adresser à un concessionnaire agréé Mazda.  
Si un fusible de rechange n'est pas disponible, utiliser un fusible de même valeur nominale issu d'un circuit non nécessaire à la conduite du véhicule, comme le circuit audio ou de prise pour accessoires.

### **ATTENTION**

Toujours remplacer un fusible par un fusible Mazda authentique ou équivalent de même valeur nominale. Sinon, cela risque d'endommager le circuit électrique.

## Entretien réalisable par le propriétaire

6. Réinstaller le couvercle en prenant soin qu'il est bien installé.

### Remplacement des fusibles sous le capot

Si les phares ou d'autres composantes électriques ne fonctionnent pas et que les fusibles se trouvant dans l'habitacle sont corrects, vérifier le porte-fusibles situé dans le compartiment moteur. Si un des fusibles est fondu, il doit être remplacé. Suivre les étapes suivantes:

1. S'assurer que le contacteur est en position d'arrêt et que les autres interrupteurs sont hors tension.
2. Retirer le couvercle du porte-fusibles.

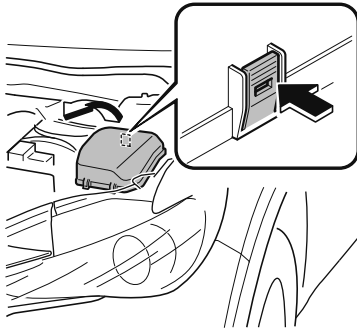

3. Si un des fusibles autre que le fusible MAIN est fondu, le remplacer par un **de même ampérage**.

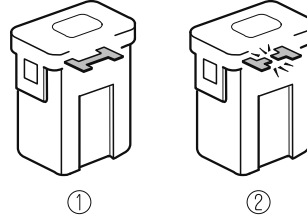

1. Normal
2. Fondu

### **⚠ PRUDENCE**

**Ne pas remplacer le fusible principal soi-même. Confier le remplacement à un concessionnaire agréé Mazda:**

Il est dangereux de remplacer soi-même le fusible, car le fusible MAIN est un fusible à haute intensité de courant. Si l'on effectue incorrectement le remplacement, on risque de se faire électrocuter ou de causer un court-circuit pouvant entraîner un incendie.

4. Réinstaller le couvercle en prenant soin qu'il est bien installé.

# Entretien réalisable par le propriétaire

## ▼ Description des panneaux à fusibles

### Porte-fusibles (Compartment moteur)

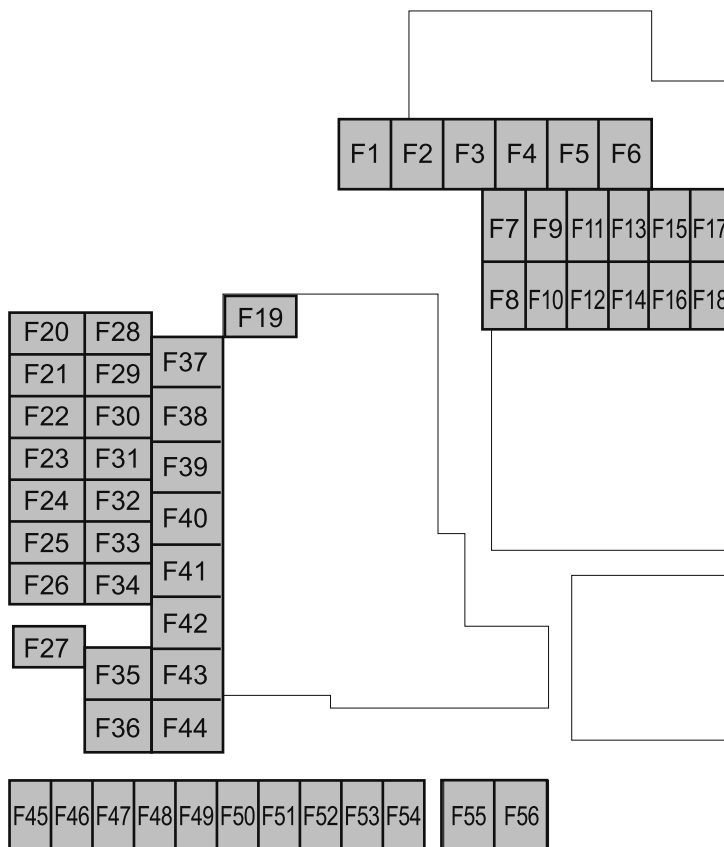

N°	VALEUR DE FUSIBLE	COMPOSANTE PROTÉGÉE
F1	—	—
F2	20 A	Dégivreur d'essuie-glace de pare-brise*
F3	30 A	Système de commande du moteur
	20 A	—
F4	20 A	S-VT
F5	40 A	Système de commande du moteur
F6	20 A	—

\*Certains modèles.

## Entretien réalisable par le propriétaire

N°	VALEUR DE FUSIBLE	COMPOSANTE PROTÉGÉE
F7	15 A	—
	20 A	Pompe à carburant
F8	15 A	Système de commande du moteur
F9	15 A	Système de commande de boîte de vitesses*
F10	15 A	Système de commande du moteur
F11	7,5 A	Climatiseur
F12	15 A	Système de commande du moteur
F13	15 A	—
F14	20 A	Chauffage de siège avant*
F15	20 A	—
F16	15 A	Pour la protection de plusieurs circuits
F17	—	—
F18	15 A	Pour la protection de plusieurs circuits
F19	60 A	Système de direction assistée
F20	15 A	Phare (gauche) 1
F21	15 A	Phare (droit) 1
F22	15 A	Système de télécommande
F23	30 A	ABS, système de commande dynamique de stabilité
F24	15 A	Phare (gauche) 2
F25	15 A	Phare (droit) 2
F26	7,5 A	Diagnostics embarqués
F27	25 A	Pour la protection de plusieurs circuits
F28	25 A	Pour la protection de plusieurs circuits
F29	15 A	Lave-glace de pare-brise
F30	15 A	Prises des accessoires
F31	15 A	Avertisseur
F32	15 A	Phares
F33	—	—
F34	—	—
F35	50A	ABS, système de commande dynamique de stabilité
F36	—	—
F37	40 A	Désembueur de lunette arrière
F38	50 A	Pour la protection de plusieurs circuits



# Entretien réalisable par le propriétaire

N°	VALEUR DE FUSIBLE	COMPOSANTE PROTÉGÉE
F39	—	—
F40	40 A	Climatiseur
F41	—	—
F42	20 A	Essuie-glace de pare-brise
F43	30 A	Ventilateur de refroidissement
F44	30 A	Démarrreur
F45	10 A	Système de commande du moteur
F46	15 A	Audio
F47	15 A	Pour la protection de plusieurs circuits
F48	7,5 A	Coussin d'air
F49	15 A	Combiné d'instruments
F50	15 A	Éclairage intérieur
F51	25 A	Audio
F52	10 A	Toit ouvrant transparent*
F53	15 A	Système de commande du moteur
F54	15 A	i-ACTIVSENSE
F55	50 A	—
F56	50 A	—

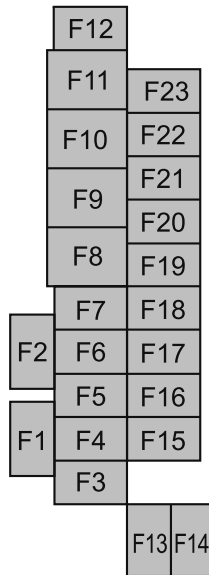
Porte-fusibles (Côté gauche)

N°	VALEUR DE FUSIBLE	COMPOSANTE PROTÉGÉE
F1	—	—
F2	—	—
F3	—	—
F4	15 A	Verrouillage électrique des portières (Conducteur)
F5	15 A	Verrouillage électrique des portières (Passager)
F6	—	—
F7	25 A	Hayon électrique*
F8	—	—
F9	30 A	Lève-vitres électriques (Conducteur)
F10	30 A	Lève-vitres électriques (Passager)
F11	30 A	Siège électrique (Conducteur)*
F12	—	—
F13	15 A	Audio
F14	—	—
F15	15 A	Verrouillage du hayon

# Entretien réalisable par le propriétaire

---

N°	VALEUR DE FUSIBLE	COMPOSANTE PROTÉGÉE
F16	15 A	Éclairage de tableau de bord
F17	10 A	Feux de freinage
F18	10 A	Feux de recul
F19	10 A	Clignotants arrière
F20	10 A	Feux arrière
F21	10 A	Feux arrière
F22	7,5 A	Coussin d'air*
F23	—	—

## Entretien extérieur

### ▼ Entretien extérieur

Le procédé de peinture de votre Mazda incorpore les derniers développements techniques de composition et de méthodes d'application.

Cependant, si l'entretien correct n'est pas apporté, l'environnement peut affecter les propriétés protectrices de la peinture.

Ci-dessous sont indiqués quelques exemples de dommages possibles et des conseils sur comment les éviter.

#### Dommages causés par les pluies acides ou les retombées chimiques

##### Apparition

Les polluants industriels et les émissions d'échappement des véhicules automobiles se mélangent dans l'air avec la pluie ou l'humidité pour former des retombées acides. Ces acides peuvent retomber sur le fini du véhicule. Lorsque l'eau s'évapore, la concentration de l'acide augmente et peut endommager le fini. Le plus longtemps cet acide reste sur la surface, plus élevés sont les risques de dommages.

##### Prévention

Il est nécessaire de laver et cirer le véhicule, suivant les instructions fournies dans cette section, pour protéger son fini. Ceci devrait être fait dès que l'on pense que des retombées acides se sont déposées sur le véhicule.

#### Dommages causés par les excréments d'oiseaux, les insectes ou la sève d'arbre

##### Apparition

Les excréments d'oiseaux contiennent des acides. S'ils ne sont pas retirés, ils peuvent attaquer la couche transparente et de couleur de la peinture du véhicule.

Lorsque des insectes collent à la surface peinte et se décomposent, des composés corrosifs se forment. S'ils ne sont pas retirés, ils peuvent éroder la couche transparente et de couleur de la peinture du véhicule.

La sève d'arbre durcira et collera au fini. Si l'on essaie de retirer de la sève durcie, on risque de retirer de la peinture.

##### Prévention

Il est nécessaire de laver et cirer le véhicule, suivant les instructions fournies dans cette section, pour protéger son fini. Ceci devrait être fait dès que possible.

Les excréments d'oiseaux peuvent être retirés à l'aide d'une éponge douce et de l'eau. Si lors d'un voyage, une éponge n'est pas disponible, un mouchoir en papier mouillé peut aussi être utilisé. L'endroit nettoyé devrait être ciré suivant les instructions fournies dans cette section. Les insectes et la sève d'arbre peuvent être retirés à l'aide d'une éponge douce et de l'eau ou d'un produit de nettoyage disponible dans le commerce.

On peut aussi couvrir l'endroit affecté, d'un journal mouillé, pendant 1 à 2 heures. Retirer ensuite le journal et rincer à l'eau les débris restants.

### Marques d'eau

#### Apparition

La pluie, le brouillard, l'humidité et même l'eau courante peut contenir des minéraux nuisibles, tel que du sel et des dépôts. Si de l'humidité contenant des minéraux se dépose sur le véhicule puis s'évapore, les minéraux se concentrent et durcissent pour former des ronds blancs. Ces ronds peuvent endommager le fini du véhicule.

#### Prévention

Il est nécessaire de laver et cirer le véhicule, suivant les instructions fournies dans cette section, pour protéger son fini. Ceci devrait être fait dès que l'on découvre des tâches d'eau sur le fini du véhicule.

### Écaillage de la peinture

#### Apparition

L'écaillage de la peinture se produit lorsque des graviers projetés en l'air par les pneus d'autre véhicules retombent sur le véhicule.

#### Pour éviter l'écaillage de la peinture

Garder une distance adéquate entre ce véhicule et le véhicule que l'on suit, pour réduire les risques d'écaillage de la peinture dus à des projections de graviers.

### REMARQUE

- La zone de risque d'écaillage de la peinture varie suivant la vitesse du véhicule. Par exemple, à 90 km/h (56 mi/h), la zone de risque d'écaillage de la peinture est de 50 mètres (164 pieds).
- Lorsqu'il fait froid, le fini du véhicule durcit. Ceci augmente les risques d'écaillage de la peinture.
- Un écaillage de la peinture peut entraîner la formation de rouille sur le véhicule Mazda. Pour éviter ceci, réparer les dommages à l'aide de peinture de retouche Mazda, tel qu'indiqué dans cette section. Sinon, la rouille peut s'étendre et entraîner des réparations coûteuses.

Toujours lire **toutes** les instructions mentionnées sur l'étiquette lors de l'utilisation de tout produit chimique de nettoyage ou de lustrage. Lire également tous les avertissements et remarques.

### ▼ Entretien du fini

#### Lavage



- Avant de soulever les balais d'essuie-glace avant, toujours suivre la procédure de déplacement des balais d'essuie-glace avant. Sinon, un balai d'essuie-glace, un bras d'essuie-glace ou le capot pourraient être endommagés.

Se référer à la section Remplacement des balais d'essuie-glace avant (page 6-26) pour connaître la procédure à suivre pour déplacer les balais d'essuie-glace avant en position de service.

## Soins à apporter

---

- Lorsque le contact est mis et que le levier d'essuie-glaces est en position AUTO, les essuie-glaces avant peuvent fonctionner automatiquement dans les cas suivants :
  - La zone du pare-brise au-dessus du capteur de pluie est touchée ou essuyée avec un chiffon.
  - Le pare-brise ou la zone du capteur de pluie dans l'habitacle est touché.

Lorsque le contact est mis et que le levier d'essuie-glaces est en position AUTO, ne pas toucher le pare-brise ou les essuie-glaces avant. Sinon, les essuie-glaces avant fonctionneront automatiquement, ce qui pourrait vous coincer les doigts ou endommager les essuie-glaces avant. Lorsque vous enlevez de la glace ou de la neige, ou que vous nettoyez le pare-brise, assurez-vous toujours que le levier d'essuie-glaces est en position OFF.

- Ne pas asperger d'eau dans le compartiment moteur. Sinon, cela peut entraîner des problèmes de démarrage du moteur ou endommager les pièces du circuit électrique.
- Lors du lavage et du cirage du véhicule, veiller à ne pas exercer une force excessive sur une zone du toit ou de l'antenne du véhicule. Sinon, cela risque de cabosser le véhicule ou d'endommager l'antenne.

- S'assurer que la trappe de remplissage de carburant est fermée et que les portières sont verrouillées. Dans le cas contraire, la trappe de remplissage de carburant pourrait être forcée par la pression de l'eau, ce qui provoquerait des dégâts sur le véhicule ou la trappe elle-même.

Pour protéger le fini contre la rouille et la détérioration, laver ce véhicule Mazda complètement et fréquemment, au moins une fois par mois, avec de l'eau tiède ou froide.

Si le véhicule n'est pas lavé correctement, la peinture risque d'être égratignée. Voici quelques exemples qui indiquent les situations où des égratignures peuvent se produire.

Des égratignures se produisent si :

- Le véhicule est lavé avant d'avoir rincé la poussière ou autre matière étrangère.
- Le véhicule est lavé avec un chiffon rêche, sec ou sale.
- Le véhicule est lavé dans un lave-auto automatique dont les brosses sont sales ou trop dures.
- Des nettoyeurs ou cires contenant des produits abrasifs sont utilisés.

### REMARQUE

- Mazda ne peut pas être tenue responsable pour les égratignures causées par un lave-auto automatique ou par un lavage incorrect.
- Les égratignures seront plus évidentes sur des véhicules dont la peinture est sombre.

Pour réduire les égratignures de la peinture du véhicule:

- Rincer la poussière ou autre matière étrangère à l'eau tiède ou froide avant le lavage.
- Utiliser beaucoup d'eau tiède ou froide et un chiffon doux pour laver le véhicule. Ne pas utiliser de chiffon en nylon.
- Frotter sans appliquer de pression lors du lavage ou du séchage du véhicule.
- Ne laver le véhicule que dans un lave-auto dont les brosses sont bien entretenues.
- Ne pas utiliser de nettoyeurs ou cires contenant des produits abrasifs.

### ATTENTION

- Ne pas utiliser de laine d'acier, de produits de nettoyage abrasifs ou de détergents puissants contenant des agents fortement alcalins ou caustiques sur les parties chromées ou en aluminium anodisé. Cela risque d'endommager la couche de protection et provoquer une décoloration ou une détérioration de la peinture.

Veiller à retirer le sel, la poussière, la boue et autre matière du dessous des ailes, et s'assurer que les trous d'évacuation des bords inférieurs des portières et panneaux de bas de caisse sont propres.

Les insectes, le goudron, la sève d'arbre, les excréments d'oiseaux, les retombées chimiques et toute autre accumulation peuvent endommager le fini s'ils ne sont pas retirés immédiatement. Lorsqu'un simple lavage à l'eau n'est pas efficace, utiliser un savon doux pour automobiles.

Rincer à fond le savon, à l'eau tiède ou froide. Ne pas laisser le savon sécher sur le fini.

Après avoir lavé le véhicule, le sécher à l'aide d'une peau de chamois propre pour éviter la formation de taches d'eau.

### PRUDENCE

**Sécher les freins qui sont devenus mouillés en conduisant lentement, en relâchant la pédale d'accélérateur et en appliquant légèrement les freins à plusieurs reprises jusqu'à ce que le freinage soit redevenu normal:**

Le fait de conduire avec des freins mouillés est dangereux. Une distance d'arrêt plus longue ou le véhicule tirant d'un côté lors du freinage peut entraîner un accident grave. Une légère application des freins indiquera s'ils sont affectés par l'eau.

**Lorsque vous utilisez un lave-auto**

- Rabattre les rétroviseurs des portières.
- Les brosses du lave-auto pourraient réduire le lustre de la peinture ou hâter la détérioration de la peinture.

## Soins à apporter

### Lors d'un lavage de voiture à l'eau sous haute pression

Des stations de lavage de voitures avec de l'eau à la température et la pression élevées sont disponibles en fonction du type de machine de lavage de voiture. Si le gicleur de la station de lavage de voitures est placé trop près du véhicule, la force du jet peut endommager ou déformer la moulure, affecter l'étanchéité des pièces et laisser de l'eau pénétrer à l'intérieur. Conserver une distance suffisante (30 cm (12 in) ou plus) entre le gicleur et le véhicule. Par ailleurs, ne passer pas trop de temps à asperger la même zone du véhicule et faire attention très prudent quand vous aspergez entre les espaces dans les portes et autour des fenêtres.

### Cirage

Le véhicule doit être ciré si l'eau ne perle plus sur les surfaces peintes. Toujours laver et sécher le véhicule avant de le cirer. En plus de cirer la carrosserie, cirer les garnitures métalliques pour protéger leur lustre.

1. Utiliser une cire qui ne contient pas d'abrasifs.  
La cire contenant des abrasifs enlèvera les peintures et pourrait endommager les pièces métalliques brillantes.
2. Utiliser une cire naturelle de bonne qualité conçue pour les couleurs métalliques, mica ou uniformes.
3. Lors du cirage, appliquer une couche uniforme à l'aide de l'éponge fournie ou d'un chiffon doux.
4. Essuyer la cire à l'aide d'un chiffon doux.

### REMARQUE

Lorsque l'on utilise un nettoyeur pour retirer l'huile, le goudron ou autres, cela enlève aussi la cire. Cirer ces surfaces de nouveau, même si le véhicule ne nécessite pas de cirage.

### ▼ Réparation des endommagements du fini

Toute rayure profonde ou écaillage du fini doit être réparé au plus tôt. Tout métal exposé rouillera et cela entraînera des réparations majeures.

### ATTENTION

Si ce véhicule Mazda est abîmé et nécessite que des panneaux métalliques soient réparés ou remplacés, s'assurer que l'atelier de réparation de carrosserie applique du produit antirouille à toutes les pièces, celles réparées ainsi que les neuves. Ceci pour éviter qu'elles ne rouillent.

### ▼ Entretien des parties métalliques brillantes

- Utiliser un produit de nettoyage pour retirer le goudron et les insectes. Ne jamais utiliser de couteau ou autre outil.
- Pour protéger les surfaces des pièces métalliques brillantes contre la corrosion, appliquer de la cire ou un produit de protection pour chromes et frotter jusqu'à ce que la surface brille.
- En hiver ou dans les régions côtières, recouvrir les parties métalliques brillantes d'une couche plus épaisse de cire ou de produit de préservation. Si nécessaire, enduire ces parties de gelée de pétrole non corrosive ou de tout autre produit protecteur.



### ATTENTION

Ne pas utiliser de laine d'acier, de produits de nettoyage abrasifs ou de détergents puissants contenant des agents fortement alcalins ou caustiques sur les parties chromées ou en aluminium anodisé. Cela risque d'endommager la couche de protection et de provoquer une décoloration ou une détérioration de la finition.

#### ▼ Entretien du dessous de la carrosserie

Les produits chimiques et le calcium utilisés pour retirer la glace et la neige ainsi que les produits anti-poussière peuvent s'accumuler sur le dessous de la carrosserie. S'ils ne sont pas retirés, ils causeront une corrosion prématurée et la détérioration des pièces du dessous de la carrosserie, tel que les conduites d'alimentation, le châssis, le plancher et le système d'échappement, même si ces pièces sont recouvertes d'un produit antirouille.

Rincer le dessous de la carrosserie et des ailes avec de l'eau tiède ou froide à la fin de chaque hiver. Si possible, faire aussi cette opération une fois par mois.

Faire attention à ces endroits car il est difficile de voir la boue et la saleté qui s'y accumule. **Si la saleté accumulée est mouillée s'assurer de la retirer, sinon cela aura un effet contraire.**

Le bord inférieur des portières, les panneaux de bas de caisse et les poutres du châssis ont des trous d'évacuation d'eau qui doivent être

gardés débouchés. L'eau qui s'y accumulerait fait rouiller le véhicule.

### PRUDENCE

**Sécher les freins qui sont devenus mouillés en conduisant lentement, en relâchant la pédale d'accélérateur et en appliquant légèrement les freins à plusieurs reprises jusqu'à ce que le freinage soit redevenu normal:**

Le fait de conduire avec des freins mouillés est dangereux. Une distance d'arrêt plus longue ou le véhicule tirant d'un côté lors du freinage peut entraîner un accident grave. Une légère application des freins indiquera s'ils sont affectés par l'eau.

#### ▼ Entretien des roues en aluminium\*

Une couche protectrice est appliquée sur les roues en aluminium. Un entretien particulier est nécessaire pour protéger cette couche de finition.

### ATTENTION

N'utiliser qu'un détergent doux. Avant d'utiliser un détergent, vérifier les ingrédients. Sinon, le produit pourrait décolorer ou tâcher les roues en aluminium.

#### REMARQUE

- Ne pas utiliser de nettoyant abrasif, de pâte à polir, de solvant ou de brosse métallique pour nettoyer les roues en aluminium. Ces moyens de nettoyage pourraient endommager la couche de finition.
- Toujours utiliser une éponge ou un chiffon doux pour nettoyer les roues.

## Soins à apporter

---

Bien rincer les roues à l'eau tiède ou froide. Pour empêcher la corrosion, s'assurer également de nettoyer les roues après avoir conduit sur des routes poussiéreuses ou recouvertes de sel d'épandage.

- Éviter de laver le véhicule dans un lave-auto automatique qui utilise des brosses de lavage à haute vitesse ou des brosses dures.

### ▼ Entretien des pièces en plastique

- Lorsqu'on nettoie les lentilles en plastique des feux, ne pas utiliser d'essence, de pétrole, d'alcool rectifié, de diluant pour peinture, de détergents très acides ou de détergents fortement alcalins. Sinon, ces produits chimiques pourraient décolorer ou endommager les surfaces, ce qui pourrait causer une perte importante de fonctionnalité. Si des pièces en plastique sont exposées par mégarde à l'un quelconque de ces produits chimiques, les rincer immédiatement à l'eau.
- Si des pièces en plastique telles que les pare-chocs sont exposés accidentellement à des produits chimiques ou à des liquides tels que de l'essence, de l'huile, du liquide de refroidissement du moteur ou du liquide de batterie, ceci pourrait causer une décoloration, des taches ou un écaillage de la peinture. Éliminer immédiatement de tels produits chimiques ou de tels liquides en essuyant avec un chiffon doux.
- Des stations de lavage de voitures avec de l'eau à température et pression élevées sont disponibles en fonction du type de dispositif de lavage de voiture à pression élevée. Si le bec de lavage de voiture est mis

trop près du véhicule ou qu'il est dirigé vers une zone particulière pendant une durée prolongée, ceci risque de déformer les pièces en plastique ou d'endommager la peinture.

- Ne pas utiliser de cire contenant des composés (produit de lustrage). Sinon, la peinture pourrait être endommagée.
- En outre, ne pas utiliser d'outil électrique ou pneumatique pour appliquer la cire. Sinon, la chaleur de frottement produite pourrait déformer les pièces en plastique ou endommager la peinture.

## Entretien de l'habitacle

### ▼ Entretien de l'habitacle

#### PRUDENCE

#### Ne pas pulvériser de l'eau dans l'habitacle du véhicule:

Il est dangereux de pulvériser de l'eau à l'intérieur de l'habitacle du véhicule, car des appareils électriques tels que l'équipement audio ou les interrupteurs pourraient être mouillés et provoquer des dysfonctionnements, voire déclencher un incendie.

#### REMARQUE

- Ne pas frotter l'intérieur avec de l'alcool, de l'eau de javel ou des solvants organiques tels que du diluant, du benzène ou de l'essence. Autrement cela pourrait résulter en décoloration ou taches.
- Frotter énergiquement avec une brosse ou un chiffon dur peut aussi l'endommager.

Si l'intérieur du véhicule est sali par l'une des substances suivantes, l'essuyer immédiatement avec un chiffon doux.

Ne pas les nettoyer pourrait entraîner des décolorations, des tâches, des craquelures ou un écaillage du revêtement, rendant plus difficile un nettoyage ultérieur.

- Boisson ou parfum
- Graisse ou huile
- Salissure

### ▼ Entretien des ceintures de sécurité

1. Nettoyer les zones salies en les tamponnant délicatement avec un chiffon doux imbibé d'un produit nettoyant léger (environ 5%) dilué dans de l'eau.
2. Essuyer le détergent restant en utilisant un chiffon imbibé d'eau propre et bien essoré.
3. Avant de rétracter les ceintures de sécurité qui ont été retirées pour le nettoyage, bien les sécher et s'assurer qu'il ne reste aucune humidité dessus.

#### PRUDENCE

#### Si une ceinture de sécurité présente des signes d'effilochage ou d'abrasion, la faire remplacer par un concessionnaire agréé Mazda:

Si une ceinture de sécurité est utilisée dans un tel état, elle ne peut pas fonctionner à pleine capacité, risquant d'entraîner des blessures graves voire mortelles.

#### Utiliser un détergent léger pour nettoyer les salissures sur une ceinture de sécurité:

Si des solvants organiques sont utilisés pour le nettoyage des ceintures de sécurité ou que celles-ci sont tachées par de la saleté ou de l'eau de Javel, elles peuvent en être affaiblies et ne plus fonctionner à pleine capacité, risquant d'entraîner des blessures graves voire mortelles.

#### REMARQUE

Nettoyer consciencieusement les ceintures de sécurité si elles sont salies. Laisser les ceintures de sécurité dans cet état risque de rendre un nettoyage ultérieur plus difficile et pourrait affecter leur rétractation correcte.

## Soins à apporter

### ▼ Entretien de la sellerie en vinyle

Retirer la poussière et la boue de la sellerie en vinyle avec une brosse ou un aspirateur.

Retirer les salissures de la sellerie en vinyle avec un nettoyant pour sellerie en cuir et en vinyle.

### ▼ Entretien de la sellerie

1. Nettoyer les zones salies en les tamponnant délicatement avec un chiffon doux imbibé d'un produit nettoyant léger (environ 5%) dilué dans de l'eau.
2. Essuyer le détergent restant en utilisant un chiffon imbibé d'eau propre et bien essoré.

### ▼ Entretien de la sellerie en cuir\*

1. Retirer la poussière et le sable à l'aspirateur.
2. Nettoyer la zone salie avec un chiffon doux et un nettoyant spécial adapté, ou avec un chiffon doux trempé dans un détergent léger (environ 5 %) dilué avec de l'eau.
3. Essuyer le détergent restant en utilisant un chiffon imbibé d'eau propre et bien essoré.
4. Retirer l'humidité avec un chiffon doux et sec puis laisser sécher le cuir davantage dans une zone bien ventilée à l'ombre. Si le cuir a été mouillé par la pluie, éponger l'eau dès que possible et laisser sécher.

### REMARQUE

- Parce que le cuir véritable est un matériau naturel sa surface n'est pas régulière. Il peut y avoir dessus des cicatrices, des griffures et des rides.
- Il est recommandé de l'entretenir périodiquement environ deux fois par an pour maintenir sa qualité aussi longtemps que possible.

- Si la sellerie en cuir entre en contact avec l'une des substances suivantes, la nettoyer immédiatement. La laisser salie risque de provoquer une usure prématurée, des moisissures ou des tâches.
  - Sable ou boue
  - Substance grasseuse ou huileuse, comme par exemple de la crème pour les mains
  - Substance contenant de l'alcool, comme des cosmétiques ou des produits de coiffure
- Si la sellerie en cuir est mouillée, éponger rapidement l'eau avec un chiffon sec. L'humidité restante sur la surface peut provoquer des détériorations telles qu'un durcissement ou rétrécissement.
- L'exposition aux rayons directs du soleil pendant de longues périodes peut entraîner une détérioration et un rétrécissement. Lors du stationnement de la voiture en plein soleil pendant de longues heures, créer de l'ombre à l'intérieur en utilisant des pare-soleils.
- Ne pas laisser des produits vinyles sur la sellerie en cuir sur de longues périodes. Ils pourraient affecter la qualité et la couleur du cuir. Si la température de la cabine devient très chaude, le vinyle peut alors se détériorer et adhérer ainsi au cuir véritable.

### ▼ Entretien des pièces en plastique



Ne pas utiliser d'agents de polissage. En fonction de la composition de ces produits, ils pourraient provoquer des décolorations, des taches, des craquelures ou des pelures sur le revêtement.

### ▼ Entretien du haut du tableau de bord (rembourrage mou)

Un matériau très mou est utilisé pour la surface du rembourrage mou. Frotter trop énergiquement la surface du rembourrage mou avec un chiffon doux risque d'endommager sa surface et de laisser des rayures blanches.

1. Essuyer les zones salies avec un chiffon doux imbibé d'un produit nettoyant léger (environ 5%) dilué avec de l'eau.
2. Essuyer le détergent restant en utilisant un chiffon imbibé d'eau propre et bien essoré.

### ▼ Entretien de l'affichage de conduite active\*

La protection antipoussières possède un revêtement. Lors du nettoyage, ne pas utiliser un chiffon rêche ou à surface rugueuse, ou de détergent. En outre, si un solvant chimique tombe sur l'affichage de conduite active, l'essuyer immédiatement. La protection antipoussières pourrait être endommagée et le revêtement de surface pourrait être rayé. Utiliser un chiffon fin, doux comme ceux utilisés pour le nettoyage des lunettes de vue.

#### REMARQUE

Il est recommandé d'utiliser de l'air comprimé pour nettoyer la protection antipoussières.

### ▼ Entretien des panneaux

Si un panneau est sali, l'essuyer avec un chiffon doux imprégné d'eau propre et bien essoré.

Si certains endroits nécessitent un nettoyage plus approfondi, suivez la procédure ci-dessous:

1. Essuyer les zones salies avec un chiffon doux imbibé d'un produit

nettoyant léger (environ 5 %) dilué avec de l'eau.

2. Essuyer le détergent restant en utilisant un chiffon imbibé d'eau propre et bien essoré.

#### REMARQUE

Faire particulièrement attention en nettoyant les surfaces brillantes des panneaux et les parties métalliques telles que les plaques, car elles peuvent facilement être égratignées.

### ▼ Nettoyage des vitres de l'habitacle

Si les surfaces intérieures des vitres du véhicule sont sales, recouvertes d'une pellicule de graisse, d'huile ou de cire, les laver avec un produit de nettoyage pour vitres. Suivre les instructions fournies avec le produit.

#### ATTENTION

- Ne pas gratter ou griffer l'intérieur du verre de la vitre. Cela pourrait endommager les filaments thermiques et les lignes d'antenne.
- Lors du nettoyage de l'intérieur du verre de la vitre, utiliser un chiffon doux imprégné d'eau tiède pour essuyer doucement les filaments thermiques et les lignes d'antenne. L'utilisation de produits de nettoyage pour verre pourrait endommager les filaments thermiques et les lignes d'antenne.

### ▼ Nettoyage des tapis de plancher

Le nettoyage des tapis de plancher en caoutchouc peut être fait à l'aide de savon doux et d'eau uniquement.

### **PRUDENCE**

**Ne pas utiliser des nettoyeurs pour le caoutchouc comme un nettoyeur ou un lustrant pour les pneus pour nettoyer les tapis de plancher en caoutchouc:**

Les tapis de plancher seront glissants s'ils sont nettoyés avec des produits nettoyeurs pour caoutchouc.

Cela peut entraîner un accident lorsqu'on enfonce la pédale d'accélérateur, de frein ou d'embrayage (boîte de vitesses manuelle) ou pour entrer dans le véhicule ou en ressortir.

Après avoir retiré les tapis de plancher pour le nettoyage, toujours bien les réinstaller (page 3-56).

# 7

## En cas de problèmes

Informations utiles sur ce qu'il faut faire si un problème provient du véhicule.

<b>Stationnement en cas d'urgence.....</b>	<b>7-2</b>
Stationnement en cas d'urgence.....	7-2
<b>Pneu à plat.....</b>	<b>7-3</b>
Rangement de la roue de secours et des outils.....	7-3
Changement de roue.....	7-6
<b>La batterie est faible.....</b>	<b>7-14</b>
Démarrage avec batterie de secours.....	7-14
<b>Démarrage d'urgence.....</b>	<b>7-17</b>
Démarrage d'un moteur noyé.....	7-17
Démarrage en poussant.....	7-17
<b>Surchauffe.....</b>	<b>7-18</b>
Surchauffe.....	7-18
<b>Remorquage d'urgence.....</b>	<b>7-20</b>
Description du remorquage.....	7-20
Crochets d'immobilisation* .....	7-21

<b>Voyants/témoins et carillons d'alarme.....</b>	<b>7-23</b>
Si un voyant s'allume ou clignote.....	7-23
Message indiqué sur l'affichage multi-informations.....	7-36
Le carillon d'alarme est activé.....	7-39
<b>Lorsqu'il n'est pas possible d'ouvrir le hayon.....</b>	<b>7-45</b>
Lorsqu'il n'est pas possible d'ouvrir le hayon.....	7-45
<b>L'affichage de conduite active ne fonctionne pas.....</b>	<b>7-46</b>
Si l'affichage de conduite active ne fonctionne pas* .....	7-46
<b>Les essuie-glaces avant fonctionnent à haute vitesse.....</b>	<b>7-47</b>
Les essuie-glaces avant fonctionnent à haute vitesse.....	7-47

## Stationnement en cas d'urgence

---

### Stationnement en cas d'urgence

#### ▼ Stationnement en cas d'urgence

Les feux de détresse doivent toujours être utilisés lorsqu'on effectue un arrêt d'urgence du véhicule sur la chaussée ou à proximité de celle-ci.

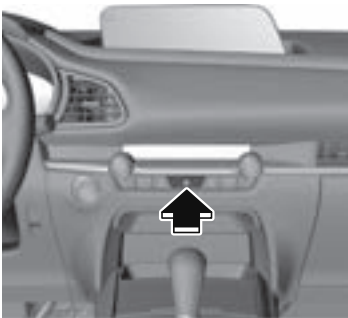

Les feux de détresse doivent toujours être utilisés lorsque l'on s'arrête sur ou près d'une route.



Appuyer sur l'interrupteur de feux de détresse et tous les clignotants clignoteront. Les témoins des feux de détresse s'allument simultanément sur le tableau de bord.

#### REMARQUE

- Les clignotants ne fonctionnent pas lorsque les feux de détresse sont utilisés.
- Vérifier les règlements locaux concernant l'utilisation des feux de détresse lors du remorquage du véhicule afin de s'assurer que ceci ne constitue pas une infraction.



## Rangement de la roue de secours et des outils

### ▼ Rangement de la roue de secours et des outils

La roue de secours et les outils sont rangés aux endroits indiqués sur l'illustration.

#### Type A

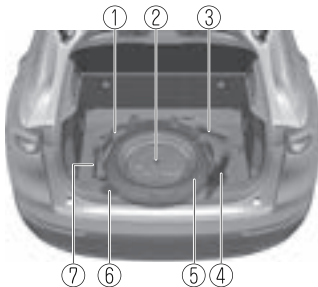

1. Levier de cric
2. Boulon de fixation de roue de secours
3. Anneau d'immobilisation\*
4. Cric
5. Roue de secours
6. Boulon de pneu à plat
7. Clé à écrou de roue

#### Type B

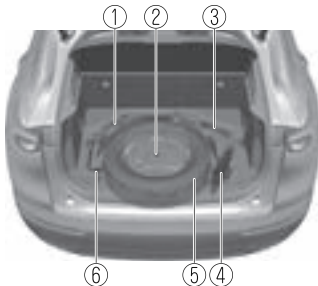

1. Levier de cric
2. Boulon de fixation de roue de secours
3. Anneau d'immobilisation\*
4. Cric
5. Roue de secours
6. Boulon de pneu à plat

5. Roue de secours
6. Clé à écrou de roue

### ▼ Cric

#### Pour retirer le cric

1. Retirer le tapis du compartiment à bagages.

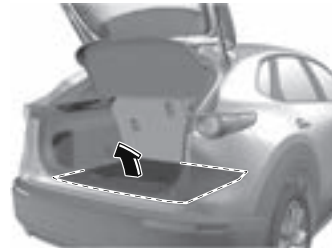

2. Retirer le cric.

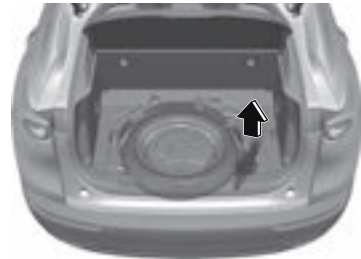

#### Pour fixer le cric

Installer dans l'ordre inverse du retrait.

#### Entretien

- Garder le cric propre.
- S'assurer que les pièces mobiles sont propres et exemptes de rouille.
- S'assurer que le filetage de la vis est correctement lubrifié.

## ▼ Roue de secours

Ce véhicule Mazda est équipé d'une roue de secours à usage temporaire. La roue de secours à usage temporaire est plus légère qu'une roue conventionnelle, elle est conçue pour être utilisée pendant de TRÈS courtes périodes uniquement. Ne JAMAIS utiliser la roue de secours sur de longs trajets ou pendant longtemps.

### PRUDENCE

#### **Ne pas installer la roue de secours temporaire sur les roues avant (roues motrices):**

Il est dangereux de conduire avec une roue de secours temporaire sur l'une des roues motrices avant. La maniabilité en sera affectée. Vous pouvez perdre le contrôle du véhicule, tout particulièrement sur glace ou neige, et avoir un accident. Changer une roue conventionnelle de l'essieu avant et installer la roue de secours temporaire sur l'essieu arrière.

### ATTENTION

- L'utilisation d'une roue de secours à usage temporaire peut diminuer la stabilité de conduite en comparaison de celle d'une roue conventionnelle. Conduire prudemment.
- Pour éviter d'endommager la roue de secours à usage temporaire ou le véhicule, respecter les précautions suivantes:
  - Ne pas dépasser 80 km/h (50 mi/h).

- Ne pas passer sur des obstacles. Ne pas entrer dans un lave-auto automatique. Le diamètre de cette roue étant plus petit que celui d'une roue conventionnelle, la garde au sol est donc réduite.
- Ne pas utiliser de chaîne sur cette roue, car elle ne s'ajustera pas correctement.
- Ne pas utiliser cette roue de secours à usage temporaire sur un autre véhicule, elle a été conçue pour ce véhicule Mazda exclusivement.
- N'utiliser qu'une roue de secours temporaire à la fois sur le véhicule.

### Pour retirer la roue de secours

1. Retirer le tapis du compartiment à bagages.

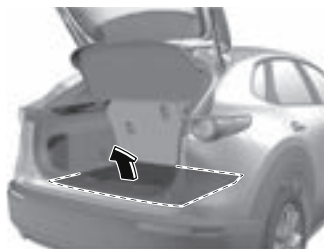

2. (Véhicules avec haut-parleur de basses)

Débrancher le connecteur du haut-parleur de basses.

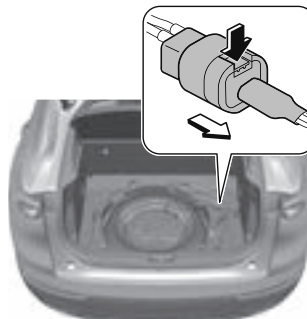

**REMARQUE**

Il peut être nécessaire d'appliquer de la force pour débrancher le connecteur. S'assurer d'appuyer fermement sur la languette.

3. **(Véhicules avec haut-parleur de basses)**

Tourner le boulon de fixation de roue de secours dans le sens inverse des aiguilles d'une montre et retirer le haut-parleur de basses et la roue de secours.



**(Véhicules sans haut-parleur de basses)**

Tourner le boulon de fixation de roue de secours dans le sens inverse des aiguilles d'une montre et retirer la roue de secours.



1. Boulon de fixation de roue de secours

**REMARQUE**

Si le boulon de fixation de la roue de secours ne peut pas être desserré, tenir le bord du pneu et tourner le boulon dans le sens inverse des aiguilles d'une montre jusqu'à ce que le boulon de fixation de la roue de secours tourne.

**Pour fixer la roue de secours**

Ranger la roue de secours en procédant dans l'ordre inverse des opérations de dépose. Une fois le rangement effectué, s'assurer que la roue de secours est bien rangée.

## Changement de roue

### ▼ Changement de roue

#### REMARQUE

Si les symptômes suivants sont ressentis pendant la conduite, cela peut indiquer un pneu crevé.

- La direction devient lourde.
- Le véhicule se met à vibrer excessivement.
- Le véhicule tire d'un côté.

Si l'on a un pneu crevé, conduire le véhicule lentement jusqu'à un endroit de niveau, aussi éloigné que possible du trafic, pour changer la roue. S'arrêter sur l'accotement ou sur une route où il y a du trafic est dangereux.

### ! PRUDENCE

#### Bien vous assurer de suivre les directives pour changer un pneu:

Le changement de roue est dangereux s'il n'est pas fait correctement. Le véhicule peut glisser du cric et causer des blessures.

Personne ne doit placer une partie du corps sous un véhicule qui est soutenu par un vérin.

#### Ne jamais laisser quelqu'un dans un véhicule supporté par le cric:

Le fait de permettre à quelqu'un de rester dans un véhicule supporté par le cric est dangereux. L'occupant peut faire tomber le véhicule causant de graves blessures.

#### REMARQUE

S'assurer que le cric soit bien lubrifié avant de l'utiliser.

1. Garer le véhicule sur une surface ferme et horizontale, dans un endroit éloigné du trafic, puis appliquer fermement le frein de stationnement.
2. Avec une boîte de vitesses automatique passer en plage stationnement (P); avec une boîte de vitesses manuelle engager la marche arrière (R) ou la première (1), et arrêter le moteur.
3. Allumer les feux de détresse.
4. Faire descendre les passagers du véhicule et les faire attendre dans un endroit éloigné du véhicule et du trafic.
5. Retirer les bagages, le cric, les outils et la roue de secours (page 7-3).
6. Bloquer la roue diagonalement opposée à la roue à changer. Pour bloquer une roue, placer des cales à l'avant et à l'arrière de la roue.



#### REMARQUE

Pour caler une roue, utiliser une pierre ou un morceau de bois assez grand si possible pour bloquer la roue.

▼ Retrait d'un pneu à plat

**PRUDENCE**

Lorsque le véhicule est monté sur un cric, toujours passer le levier de vitesses de la 1re à la marche arrière (véhicule à boîte de vitesses manuelle) ou placer le levier sélecteur sur P (véhicule à boîte de vitesses automatique), serrer le frein de stationnement et placer des cales de roue à la position diagonalement opposée au cric :

Changer un pneu à plat sans utiliser de cales de roue est dangereux parce que le véhicule peut bouger et tomber du cric même avec le levier de vitesses en 1re ou en marche arrière, ou le levier sélecteur en position P, ce qui pourrait provoquer un accident.

1. Si le véhicule est équipé d'un enjoliveur de roue, le retirer l'enjoliveur de roue à l'aide de l'extrémité en biseau du levier de cric.



**REMARQUE**

Introduire fermement l'extrémité en biseau du levier de cric, entre la roue et l'enjoliveur sinon le retrait sera difficile.

**ATTENTION**

Aligner le cran de l'enjoliveur avec la tige de soupape d'air, lors de son installation.

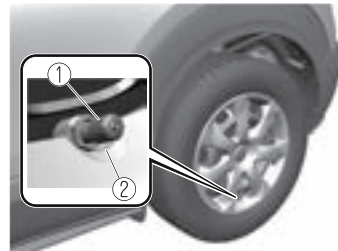

1. Cran
2. Valve de pneu

Ils risquent de s'endommager si l'enjoliveur n'est pas correctement aligné lors de l'installation.

2. Desserrer chaque écrou de roue en les tournant d'un tour dans le sens contraire des aiguilles d'une montre, mais ne pas les retirer jusqu'à ce que la roue soit soulevée du sol.

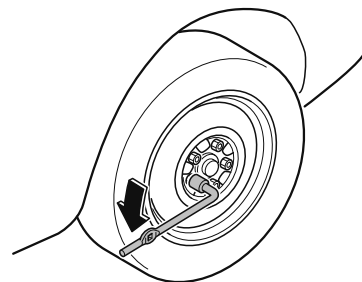

# Pneu à plat

## REMARQUE

Si votre Mazda est équipé des écrous de roue antivol en option, une clé spéciale doit être utilisée pour déverrouiller l'écrou de blocage de chaque roue. Pour plus de détails, se référer à Écrous de roue antivol à la page 7-10.

3. Ne jamais placer le cric au sol.
4. Tourner la vis du cric dans le sens indiqué sur la figure et ajuster la tête du cric pour soit proche de la position de levage.

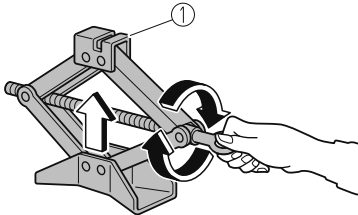

1. Tête du cric

5. Insérer le cric sous la position de levage la plus proche de la roue à changer et insérer la tête du cric directement sous le point de levage.

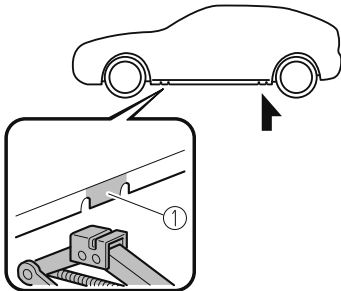

1. Position de levage

6. Continuer à soulever progressivement la tête du cric en faisant tourner la vis avec votre main jusqu'à ce que la tête du cric soit insérée dans la position de levage.

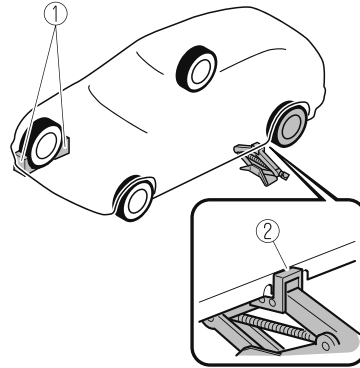

1. Cales
2. Position de levage

## PRUDENCE

### N'utiliser que les positions de levage avant et arrière recommandées dans ce manuel:

Le fait d'essayer de soulever le véhicule en utilisant des positions de levage autres que celles recommandées dans ce manuel est dangereux. Le véhicule peut glisser du cric et gravement blesser ou même tuer quelqu'un. N'utiliser que les positions de levage avant et arrière recommandées dans ce manuel.

**Ne pas soulever le véhicule dans une autre position que celle qui est prévue et ne pas placer d'objet sur ou sous le cric:**

Il est dangereux de soulever le véhicule dans une autre position que celle qui est prévue ou de placer des objets sur ou sous le cric, car cela pourrait déformer la carrosserie du véhicule ou celui-ci pourrait se détacher du cric et entraîner un accident.

**N'utiliser que le cric fourni avec ce véhicule Mazda:**

L'utilisation d'un cric non conçu pour ce véhicule Mazda est dangereux. Le véhicule peut glisser du cric et causer de graves blessures.

**Ne jamais placer d'objets sous le cric:**

Le fait de soulever le véhicule avec un objet placé sous le cric est dangereux. Le cric risque de glisser et quelqu'un risque d'être gravement blessé par le cric ou le véhicule lorsqu'il tombe.

**REMARQUE**

Lors du levage de la tête du cric en position de levage et de l'alignement de la rainure de la tête du cric sur le rail sous la carrosserie du véhicule, le haut de la tête du cric entre en contact avec le dessous de la carrosserie du véhicule sans que le rail n'entre en contact avec le bas de la rainure.

7. Insérer le levier de cric et fixer la clé à écrou de roue sur le cric.

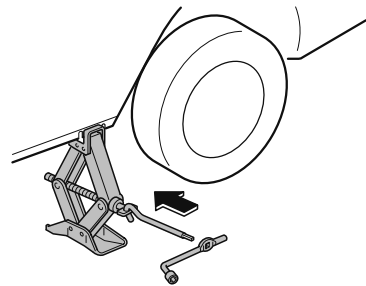

8. Tourner la manivelle du cric dans le sens des aiguilles d'une montre pour soulever le véhicule juste assez pour que la roue de secours puisse être installée. Avant de retirer les écrous de roue s'assurer que le véhicule est bien stable et ne risque pas de glisser ou de se déplacer.

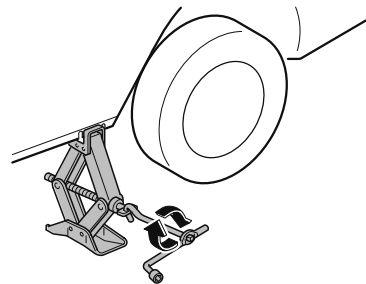

**⚠ PRUDENCE**

**Ne pas soulever le véhicule au-dessus de la hauteur nécessaire:**

Il est dangereux de soulever le véhicule au-dessus de la hauteur nécessaire, car cela pourrait déstabiliser le véhicule et entraîner un accident.

### **Ne pas démarrer le moteur ou secouer le véhicule lorsqu'on le soulève:**

Il est dangereux de démarrer le moteur ou de secouer le véhicule, car cela pourrait détacher le véhicule du cric et entraîner un accident.

### **Ne jamais s'aventurer en dessous du véhicule lorsqu'on le soulève:**

Il est dangereux de s'aventurer sous le véhicule lorsqu'on le soulève, car cela pourrait entraîner des blessures graves, voire mortelles si le véhicule se détachait du cric.

9. Retirer les écrous de roue en les tournant dans le sens contraire des aiguilles d'une montre; puis retirer la roue et l'enjoliveur central.

### ▼ **Écrous de roue antivol**

Si votre Mazda est équipé des écrous de roue antivol en option, une clé spéciale doit être utilisée pour déverrouiller l'écrou de blocage de chaque roue. La clé est rangée dans la boîte à gants, l'espace de rangement de la console centrale, l'espace de rangement ou le coffre. Enregistrer la clé et les écrous de roue auprès du fabricant en remplissant la carte d'enregistrement et en l'envoyant par courrier à l'aide de l'enveloppe d'accompagnement. En cas de perte de la clé, consulter un concessionnaire agréé Mazda ou utiliser le bon de commande du fabricant pour commander une nouvelle clé.

Les écrous de roue antivol ne peuvent pas être installés sur une roue de secours en acier. Lors de l'installation d'une roue de secours à usage temporaire, utiliser l'un des écrous de roue d'origine à la place de l'écrou de blocage de roue. Les écrous de roue d'origine sont rangés à l'intérieur de votre Mazda.

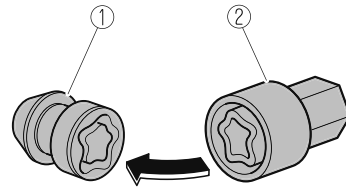

1. Écrou de roue antivol
2. Clé spéciale

### **Pour retirer l'écrou antivol**

1. Obtenir la clé spéciale de l'écrou de roue antivol.
2. Placer la clé spéciale sur l'écrou de roue antivol, et assurez-vous de bien la maintenir perpendiculairement sur celui-ci. Si la clé est maintenue à un angle, cela risque d'endommager la clé et l'écrou. Ne pas utiliser d'outil à air comprimé.
3. Placer la clé à écrou de roue sur la clé spéciale et appliquer une pression. Tourner la clé dans le sens contraire des aiguilles d'une montre pour retirer l'écrou.



### Pour installer l'écrou de roue antivol

1. Placer la clé spéciale sur l'écrou, et assurez-vous de bien la maintenir perpendiculairement sur celui-ci. Si la clé est maintenue à un angle, cela risque d'endommager la clé et l'écrou. Ne pas utiliser d'outil à air comprimé.
2. Placer la clé à écrou de roue sur la clé spéciale, appliquer une pression et tourner la clé dans le sens des aiguilles d'une montre.

Couple de serrage des écrous	
N·m (kgf·m, ft·lbf)	108—147 (12—14, 80—108)

### ▼ Installation de la roue de secours

1. Retirer toute saleté des surfaces de montage de la roue et du moyeu, et des écrous de roue, à l'aide d'un chiffon.

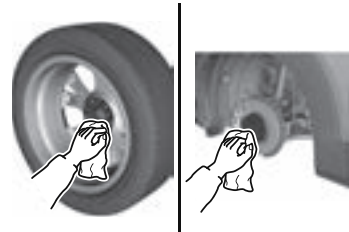

### **! PRUDENCE**

**S'assurer que les surfaces de montage de la roue et du moyeu, et les écrous de roue sont propres avant de changer ou de remplacer les roues:**

Lors du changement ou du remplacement de roue, le fait de ne pas retirer la saleté des surfaces de montage de la roue et du moyeu, et des écrous de roue est dangereux. Les écrous de roue peuvent se desserrer lors de la conduite et la roue peut se détacher du moyeu, causant un accident.

2. Placer la roue de secours.
3. Installer les écrous de roue avec le côté en biseau vers l'intérieur; les serrer à la main.

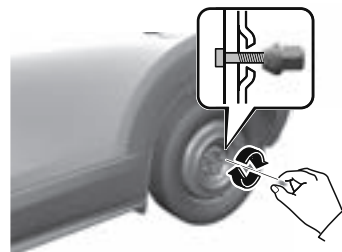

## PRUDENCE

**Ne pas appliquer d'huile ou de graisse aux boulons des écrous de roue et ne pas serrer les écrous de roue à un couple dépassant celui spécifié:**

Le fait d'appliquer de l'huile ou de la graisse aux boulons des écrous de roue est dangereux. Les écrous de roue peuvent se desserrer lors de la conduite et la roue peut se détacher du moyeu, causant un accident. De plus, les écrous de roue risquent de s'endommager s'ils sont trop serrés.

4. Tourner la manivelle du cric dans le sens inverse des aiguilles d'une montre à l'aide de la clé à écrou de roue et abaisser le véhicule.
5. Utiliser la clé à écrou de roue pour serrer les écrous de roue dans l'ordre indiqué.



Si l'on n'est pas certain du serrage des écrous de roue, les faire vérifier par un concessionnaire agréé Mazda.

Couple de serrage des écrous	
N·m (kgf·m, ft·lbf)	108—147 (12—14, 80—108)

## PRUDENCE

**Toujours serrer les écrous de roue correctement:**

Des écrous de roue incorrectement serrés ou desserrés sont dangereux. La roue peut ne pas tourner droit ou se détacher. Ceci peut faire perdre le contrôle du véhicule et causer un grave accident.

**S'assurer d'installer les écrous que l'on a retirés ou de les remplacer par des écrous à pas métrique identiques:**

Les boulons et écrous de roue de ce véhicule Mazda sont à pas métrique, l'utilisation d'un écrou à pas non métrique sur un boulon à pas métrique est dangereuse. Un écrou non métrique monté sur un boulon métrique ne fixera pas la roue et endommagera le boulon, ceci peut faire que la roue se détache et causer un accident.

6. **(Véhicule équipé de roues en aluminium)**  
À l'aide de la clé à écrou, retirer l'enjoliveur central en tapotant dessus depuis l'arrière de la roue.
7. **(Sans courroie de pneu à plat)**  
Ranger le pneu endommagé et/ou crevé dans l'espace de chargement arrière.  
**(Avec courroie de pneu à plat)**  
Ouvrir le tapis du compartiment à bagages.
8. Retirer la courroie de fixation du pneu à plat.

9. Mettre le pneu à plat dans le hayon sur le côté gauche vers l'arrière.



10. Rabattre le côté droit du dossier du siège arrière vers l'avant.  
11. Enfilez la ceinture à travers le siège arrière, comme illustré dans la figure.



12. Faire passer la boucle dans la roue comme indiqué sur la figure, et la fixer de façon que la boucle n'entre pas en contact avec la roue.

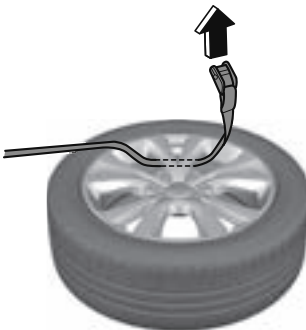

13. Faire passer la courroie dans la boucle, puis tirer l'extrémité de la courroie pour bloquer le pneu crevé.

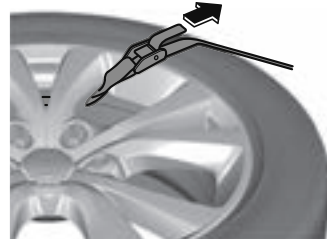

14. Remettre le dossier de siège du côté droit du siège arrière dans sa position d'origine.  
15. Retirer les blocs et ranger les outils et le cric.  
16. Vérifier la pression de gonflage. Se référer à Pneus à la page 9-8.  
17. Réparer le pneu crevé ou remplacer la roue de secours dès que possible.

**⚠ PRUDENCE**

**Ne pas conduire avec un pneu dont la pression de gonflage est incorrecte:**  
Le fait de conduire avec des pneus gonflés à une pression incorrecte est dangereux. Des pneus gonflés à une pression incorrecte peuvent affecter la conduite et entraîner un accident. Lorsque la pression de gonflage des roues conventionnelles est vérifiée, vérifier aussi la pression de gonflage de la roue de secours.

**REMARQUE**

Pour éviter que le cric et la trousse à outils ne fassent du bruit, les ranger correctement.

### Démarrage avec batterie de secours

#### ▼ Démarrage avec batterie de secours

Le démarrage avec une batterie de secours est dangereux s'il n'est pas fait correctement. Suivre prudemment les instructions suivantes. Si l'on est pas certain de comment réaliser un démarrage avec une batterie de secours, s'adresser à un mécanicien compétent.



#### Suivre ces précautions soigneusement :

Pour une manipulation sûre et correcte de la batterie, lire soigneusement les précautions suivantes avant d'utiliser ou inspecter la batterie.



**Garder les flammes et les étincelles à bonne distance de la batterie, ne pas laisser des outils en métal entrer en contact avec la borne positive (+) ou négative (-) de la batterie quand vous travaillez près de celle-ci. Ne pas laisser la borne positive (+) entrer en contact avec la carrosserie du véhicule :**

Des flammes ou des étincelles près de cellules ouvertes de la batterie sont dangereuses. L'hydrogène, qui est produit lors du fonctionnement normal de la batterie, peut s'enflammer et faire exploser la batterie. Une batterie qui explose peut causer de graves brûlures et blessures. Garder toutes les flammes y compris les cigarettes et les étincelles éloignées des cellules ouvertes de la batterie.



**Garder les flammes et étincelles éloignées des cellules ouvertes de la batterie car de l'hydrogène est produit à partir des cellules ouvertes de la batterie pendant le chargement de la batterie ou l'ajout de liquide de batterie :**

Des flammes ou des étincelles près de cellules ouvertes de la batterie sont dangereuses. L'hydrogène, qui est produit lors du fonctionnement normal de la batterie, peut s'enflammer et faire exploser la batterie. Une batterie qui explose peut causer de graves brûlures et blessures. Garder toutes les flammes y compris les cigarettes et les étincelles éloignées des cellules ouvertes de la batterie.

**Ne pas connecter de batterie de secours à une batterie gelée ou à une batterie dont le niveau est bas :**

Le fait de connecter une batterie de secours à une batterie gelée ou à une batterie dont le niveau d'électrolyte est bas, est dangereux. Elle risque de se fissurer ou d'exploser, et de causer de graves blessures.

**Raccorder le câble négatif à un point de masse approprié éloigné de la batterie:**

Le fait de brancher l'extrémité du deuxième câble de démarrage à la borne négative (-) de la batterie déchargée est dangereux.

Une étincelle pourrait faire exploser le gaz se trouvant autour de la batterie et causer de graves blessures.

**Acheminer les câbles de batterie à l'écart des pièces mobiles:**

Le fait de connecter un câble de secours près de ou à une composante qui se déplace (ventilateurs de refroidissement, courroies) est dangereux. Le câble peut être heurté lorsque le moteur démarre et causer de graves blessures.

 **ATTENTION**

N'utiliser qu'un dispositif de secours de 12 V. L'utilisation d'une alimentation de 24 V (deux batteries de 12 V connectées en série ou un générateur de 24 V) peut causer des dommages graves au moteur 12 V du démarreur, au système d'allumage et aux autres pièces du circuit électrique.

1. Déplacer le véhicule dépanneur de façon à ce que sa batterie soit aussi près que possible de la batterie de votre véhicule.
2. Veiller à ce que l'alimentation, par exemple pour les phares et le climatiseur, soit coupée.
3. Retirer le cache de la batterie.

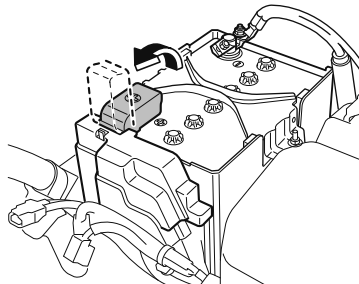

4. Couper le moteur du véhicule dépanneur et brancher les câbles de démarrage dans l'ordre suivant.

Veiller à ce que les câbles de démarrage soient solidement branchés de façon à ce qu'ils ne se débranchent pas en raison des vibrations du moteur.

**1er câble**

- ① Borne positive (+) sur la batterie déchargée
- ② Borne positive (+) sur la batterie du véhicule dépanneur

**2e câble**

- ③ Borne négative (-) sur la batterie du véhicule dépanneur

## La batterie est faible

---

- ④ Emplacement indiqué sur l'illustration (ne pas connecter à la borne négative (-) de la batterie)

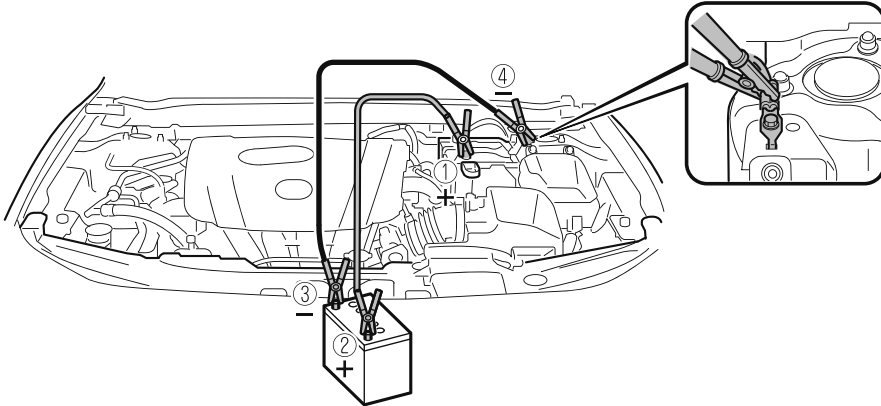

5. Démarrer le moteur du véhicule dépanneur et faire tourner le moteur.
6. Démarrer le moteur de votre véhicule. Faire tourner les moteurs pendant environ 3 minutes pour charger temporairement la batterie de votre véhicule.
7. Débrancher les câbles de démarrage dans l'ordre inverse de leur branchement.
8. Installer le couvercle des piles.
9. Faire inspecter le véhicule par un concessionnaire agréé Mazda dès que possible.

## Démarrage d'un moteur noyé

### ▼ Démarrage d'un moteur noyé

Si le moteur ne démarre pas, il peut être noyé (quantité excessive de carburant dans les cylindres).

Suivre les étapes suivantes:

1. Si le moteur ne démarre pas dans les 5 secondes au premier essai, attendre 10 secondes et réessayer.
2. Veiller à ce que le frein de stationnement soit appliqué.
3. Enfoncer la pédale d'accélérateur à fond et la maintenir dans cette position.
4. Enfoncer la pédale d'embrayage (boîte de vitesses manuelle) ou la pédale de frein (boîte de vitesses automatique), puis appuyer sur le bouton de démarrage du moteur. Si le moteur démarre, relâcher immédiatement l'accélérateur pour éviter d'emballer le moteur.
5. Si le moteur ne démarre pas, le lancer sans appuyer sur la pédale d'accélérateur.

Si le moteur ne démarre toujours pas suite aux opérations précédentes, faire vérifier le véhicule par un concessionnaire agréé Mazda.

## Démarrage en poussant

### ▼ Démarrage en poussant

Ne pas faire démarrer la Mazda en la poussant.



### Ne jamais remorquer un véhicule pour le faire démarrer:

Le fait de remorquer un véhicule pour le faire démarrer est dangereux. Le véhicule remorqué risque d'avancer soudainement lors du démarrage du moteur, le faisant entrer en collision avec le véhicule qui le remorque. Les passagers peuvent subir des blessures.



Un véhicule équipé d'une boîte de vitesse manuelle ne doit jamais être démarré en le poussant. Cela risque d'endommager le système antipollution.

### REMARQUE

Il n'est pas possible de faire démarrer un véhicule équipé d'une boîte de vitesses automatique en le poussant.

## Surchauffe

### ▼ Surchauffe

Si la jauge de température du liquide de refroidissement moteur indique une surchauffe ou que l'indication d'avertissement de haute température du liquide de refroidissement moteur est affichée, la puissance du véhicule est réduite, ou si un bruit de cognement ou de cliquetis est nettement audible, cela indique que le moteur surchauffe probablement.

### PRUDENCE



 **Stationner le véhicule dans un endroit sûr, puis couper le contact et s'assurer que le ventilateur ne tourne pas avant d'entreprendre des travaux à proximité du ventilateur de refroidissement :**

Il est dangereux de travailler à proximité du ventilateur de refroidissement lorsque celui-ci fonctionne. Le ventilateur pourrait continuer à fonctionner indéfiniment, même si le moteur s'est arrêté et que la température du compartiment moteur est élevée. On risque d'être blessé gravement par les ailettes tournantes du ventilateur.

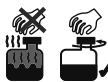

**Ne pas retirer le bouchon du système de refroidissement lorsque le moteur et le radiateur sont chauds :**

Lorsque le moteur et le radiateur sont chauds, du liquide de refroidissement brûlant et de la vapeur risquent de jaillir sous pression et causer de graves blessures.

**N'ouvrir le capot UNIQUEMENT que lorsque de la vapeur ne s'échappe plus du moteur :**

La vapeur provenant d'un moteur qui surchauffe est dangereuse. On peut être brûlé par cette vapeur qui s'en échappe.

Si la jauge de température du liquide de refroidissement moteur indique une surchauffe et que l'indication d'avertissement de haute température du liquide de refroidissement moteur est affiché :

1. Se garer prudemment sur le bord de la route.
2. Dans le cas d'une boîte de vitesses automatique, passer en plage stationnement (P), et dans le cas d'une boîte de vitesses manuelle passer au point mort.
3. Tirer le frein de stationnement.
4. Éteindre le climatiseur.
5. Vérifier si du liquide de refroidissement ou de la vapeur se dégage du compartiment moteur.

**Si de la vapeur s'échappe du compartiment moteur :**

Ne pas approcher de l'avant du véhicule. Arrêter le moteur. Attendre que la vapeur se dissipe, puis ouvrir le capot et mettre le moteur en marche.

**Si, ni du liquide de refroidissement, ni de la vapeur ne s'échappe :**

Ouvrir le capot et laisser tourner le moteur au ralenti jusqu'à ce qu'il se refroidisse.



**⚠ ATTENTION**

Si le ventilateur de refroidissement ne fonctionne pas lorsque le moteur tourne, la température du moteur augmentera. Arrêter le moteur et faire appel à un concessionnaire agréé Mazda.

6. S'assurer que le ventilateur de refroidissement fonctionne, puis arrêter le moteur lorsque la température a baissé.
7. Lorsqu'il s'est refroidi, vérifier le niveau du liquide de refroidissement.  
S'il est bas, voir s'il y a des fuites de liquide de refroidissement au niveau du radiateur et des durites.

**Si l'on découvre une fuite ou autres dommages, ou si du liquide de refroidissement fuit toujours:**

Arrêter le moteur et faire appel à un concessionnaire agréé Mazda.

**SKYACTIV-G 2.0 et SKYACTIV-G 2.5**

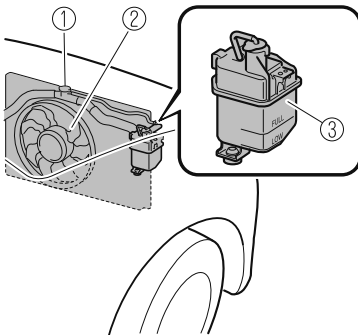

1. Bouchon du circuit de refroidissement
2. Ventilateur de refroidissement
3. Réservoir de liquide de refroidissement

**SKYACTIV-G 2.5T**

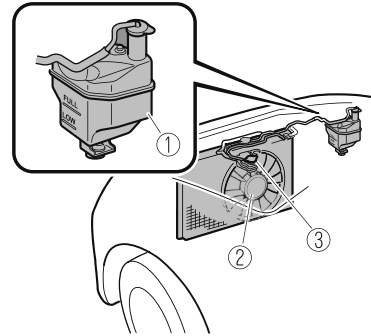

1. Réservoir de liquide de refroidissement
2. Ventilateur de refroidissement
3. Bouchon du circuit de refroidissement

**Si aucun problème n'est découvert, le moteur est refroidi et aucune fuite n'est apparente:**

Faire prudemment l'appoint de liquide de refroidissement, au besoin (page 6-21).

**⚠ ATTENTION**

Si le moteur continue de surchauffer ou surchauffe fréquemment, faire vérifier le circuit de refroidissement. Le moteur risque d'être sérieusement endommagé si les réparations nécessaires n'y sont pas apportées. S'adresser à un concessionnaire agréé Mazda.

## Description du remorquage

### ▼ Description du remorquage

Nous recommandons de faire appel à un concessionnaire agréé Mazda ou à un service de remorquage professionnel lorsque le remorquage s'avère nécessaire.

Une méthode appropriée de levage et de remorquage est nécessaire pour éviter d'endommager le véhicule. En particulier, lorsqu'on remorque un véhicule AWD, pour lequel toutes les roues sont connectées au mécanisme d'entraînement, il est absolument essentiel de transporter correctement le véhicule pour éviter d'endommager le système d'entraînement. Toutes les lois gouvernementales et locales doivent être respectées.

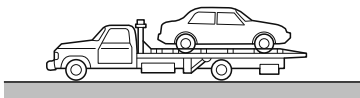
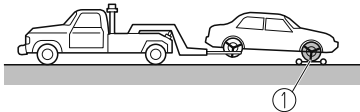

#### 1. Chariots porte-roues

Un véhicule FWD doit être remorqué avec les roues motrices (roues avant) soulevées du sol. Si cela n'est pas possible en raison de dommages excessifs ou autres conditions, utiliser des chariots porte-roues.

Lors du remorquage d'un véhicule FWD avec les roues arrière au sol, relâcher le frein de stationnement.

Se référer à Frein de stationnement électrique (EPB) à la page 4-71.

Un véhicule à AWD doit être remorqué avec les quatre roues soulevées du sol.

### ⚠ PRUDENCE

**Toujours remorquer un véhicule à AWD avec les quatre roues soulevées du sol:**

Le remorquage d'un véhicule de AWD avec les roues avant ou arrière au sol est dangereux car cela risque d'endommager le mécanisme d'entraînement, ou le véhicule peut se déporter par rapport à la dépanneuse et causer un accident. Si la courroie d'entraînement a été endommagée, transporter le véhicule sur un camion plate-forme.



### ⚠ ATTENTION

➤ Ne pas remorquer le véhicule vers l'arrière avec les roues motrices au sol. Cela risque de causer des dommages internes à la boîte de vitesses.



- Ne pas utiliser un équipement de remorquage de type à câble. Cela risque d'endommager le véhicule. Utiliser un système à prise sous roues ou un camion à plate-forme.

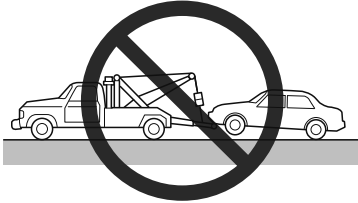

- Si le frein de stationnement ne peut pas être desserré lors du remorquage du véhicule, transporter le véhicule avec les quatre roues avant et arrière soulevées du sol, comme le montre l'illustration. Remorquer le véhicule sans soulever les roues du sol peut endommager le système de freinage.

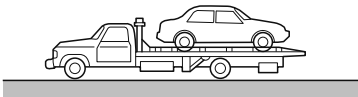
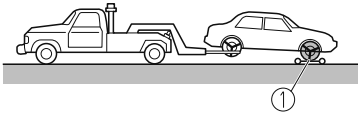

1. Chariots porte-roues

## Crochets d'immobilisation\*

### ▼ Crochets d'immobilisation

#### ⚠ ATTENTION

Ne pas utiliser les anneaux d'immobilisation avant et arrière pour le remorquage du véhicule.

Ils sont uniquement conçus pour la fixation du véhicule sur une cuve de transport lors de l'expédition. L'utilisation des anneaux dans un autre but peut endommager le véhicule.

1. Retirer l'anneau de d'immobilisation et la clé à écrou de roue du compartiment à bagages (page 7-3).
2. Envelopper un tournevis à tête plate ou un outil similaire dans un chiffon doux pour ne pas endommager la peinture du pare-chocs, puis ouvrir le capuchon situé sur le pare-chocs avant ou arrière.

#### Avant

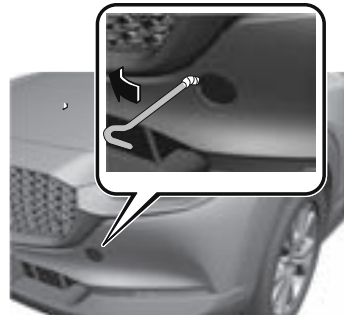

# Remorquage d'urgence

Arrière



**! ATTENTION**

Ne pas utiliser une force excessive car cela risque d'endommager le capuchon ou égratigner la surface peinte du pare-chocs.

**REMARQUE**

Retirer complètement le capuchon, et le ranger pour ne pas le perdre.

3. Installer l'anneau d'immobilisation fermement en le tournant à l'aide de clé à écrou de roue.

Avant

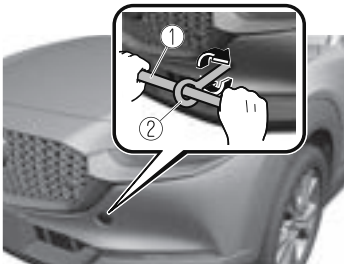

1. Clé à écrou de roue
2. Anneau d'immobilisation

Arrière

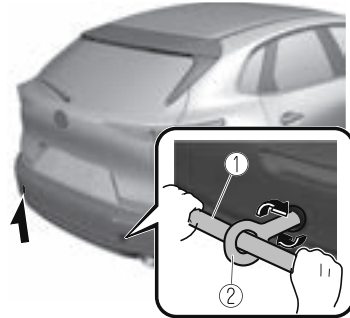

1. Clé à écrou de roue
2. Anneau d'immobilisation

4. Attacher la corde d'immobilisation à l'anneau d'immobilisation.

**! ATTENTION**

Si l'anneau d'immobilisation n'est pas correctement serré, il peut se desserrer ou se décrocher du pare-chocs lors d'immobilisation du véhicule. S'assurer que l'anneau d'immobilisation est fermement serré sur le pare-chocs.

## Si un voyant s'allume ou clignote

### ▼ Si un voyant s'allume ou clignote

Si un voyant s'allume/clignote, prendre alors les mesures appropriées selon chaque voyant. Il n'y a aucun problème si le voyant s'éteint, s'il ne s'éteint pas ou s'allume/clignote de nouveau, consulter un concessionnaire agréé Mazda.

Les détails de certains avertissements peuvent être visualisés sur l'affichage central ou sur l'affichage multi-informations du tableau de bord.

#### Affichage central

1. Sélectionner "Information" sur l'écran d'accueil.
2. Sélectionner "Surveillance de l'état du véhicule".
3. Sélectionner l'avertissement pertinent pour en afficher les détails.

#### **REMARQUE**

Il est également possible d'afficher l'avertissement en cours en faisant glisser le bouton de commande vers la gauche sur l'écran d'accueil de l'affichage central.

#### Affichage multi-informations

1. Appuyer sur l'interrupteur INFO sur l'interrupteur au volant pour afficher l'écran Indications d'avertissement.  
Se référer à Affichage multi-informations à la page 4-14.

### ▼ Indication d'avertissement/voyant du système de freinage



Ce voyant a les fonctions suivantes:

#### Inspection de voyant

Pour un contrôle de fonctionnement, s'assurer que le voyant s'allume lorsque le contacteur est activé, et s'éteint quelques secondes plus tard ou au démarrage du moteur.

#### Quand l'éclairage s'allume

Si le voyant du système de freinage reste allumé, le liquide de frein peut être faible ou il pourrait y avoir un problème avec le système de frein. Garer le véhicule dans un endroit sûr immédiatement et contacter un concessionnaire agréé Mazda. Se référer à Vérification du niveau de liquide de frein/embrayage à la page 6-23.



**Ne pas conduire lorsque le voyant du système de freinage allumé.**

**S'adresser à un concessionnaire agréé Mazda pour faire inspecter les freins dès que possible:**

Le fait de conduire avec le voyant du système de freinage allumé est dangereux. Cela indique que les freins risquent de ne pas du tout fonctionner, voire tomber complètement en panne à tout instant. Si le voyant reste allumé, après s'être assuré que le frein de stationnement est complètement relâché, faire vérifier immédiatement le système de freinage.

## Voyants/témoins et carillons d'alarme

### ATTENTION

➤ En outre, l'efficacité du freinage peut diminuer donc vous pouvez avoir besoin d'appuyer sur la pédale de frein plus fort que la normale pour arrêter le véhicule.

### ▼ Avertisseur du système électronique de distribution de force de freinage



Si l'unité de commande du système électronique de distribution de force de freinage détermine que certaines composantes du système ne fonctionnent pas correctement, l'unité de commande peut allumer simultanément le voyant du système de freinage et le voyant d'ABS. Le problème est probablement dû au système électronique de distribution de force de freinage.

### PRUDENCE

**Ne pas conduire lorsque le voyant du système de freinage et le voyant ABS sont allumés. Faire remorquer le véhicule chez un concessionnaire agréé Mazda dès que possible pour une inspection des freins:**

Le fait de conduire le véhicule lorsque le voyant d'ABS et le voyant du système de freinage sont tous les deux allumés est dangereux.

Lorsque les deux voyants sont allumés, les roues arrière risquent de se bloquer plus rapidement en cas de freinage brusque que dans les conditions normales.

### ▼ Indication d'avertissement/voyant du circuit de charge

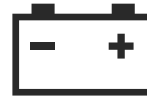

Si le voyant s'allume pendant la conduite, cela indique une anomalie de l'alternateur ou du système de charge.

Garer prudemment le véhicule sur le bord de la route. S'adresser à un concessionnaire agréé Mazda.

### ATTENTION

Ne pas continuer de conduire le véhicule lorsque le voyant du circuit de charge est allumé, car le moteur pourrait s'arrêter inopinément.

### ▼ Indication d'avertissement/voyant d'huile moteur



Ce voyant indique que la pression de l'huile moteur est basse.

### ATTENTION

Ne pas faire tourner le moteur si la pression d'huile moteur est basse. Sinon, il pourrait entraîner de graves dommages au moteur.

Si le voyant s'allume ou l'indication d'avertissement s'affiche durant la conduite:

1. Garer prudemment le véhicule sur le bord de la route en terrain plat.
2. Arrêter le moteur et attendre 5 minutes afin de laisser l'huile retourner dans le carter d'huile.

## Voyants/témoins et carillons d'alarme

- Vérifier le niveau d'huile moteur (page 6-20). S'il est faible, ajouter la quantité adaptée d'huile moteur (veiller à ne pas ajouter une quantité trop importante).



Ne pas faire tourner le moteur si la niveau d'huile est bas. Sinon, il pourrait entraîner de graves dommages au moteur.

- Démarrer le moteur et regarder le voyant.

S'il reste allumé même si le niveau d'huile est normal ou après avoir ajouté de l'huile, arrêter le moteur immédiatement et faire remorquer le véhicule jusqu'à un concessionnaire agréé Mazda.

### ▼ Indication d'avertissement de température élevée du liquide de refroidissement du moteur



S'affiche si la température du liquide de refroidissement du moteur a augmenté excessivement.

### "Temp. élevée du liquide de refroidis. du moteur. Conduire lentement" est affiché

Conduire lentement pour réduire la charge du moteur jusqu'à ce que vous trouviez un lieu sûr pour arrêter le véhicule et attendre que le moteur refroidisse.

### "Temp. excessive du liquide de refroidis. du moteur. Arrêter le véhicule en lieu sûr" est affiché

Cela indique une possibilité de surchauffe. Garer immédiatement le véhicule dans un endroit sûr et couper le moteur.

Se référer à Surchauffe à la page 7-18.



Ne pas conduire le véhicule lorsque le voyant de la température élevée du liquide de refroidissement du moteur est allumé. Faute de quoi le moteur risque d'être endommagé.

### ▼ Indication/témoin d'anomalie de la direction assistée



Le message s'affiche si la direction assistée électrique est en panne. Si ce message s'affiche, arrêter le véhicule dans un endroit sûr et ne pas utiliser la direction assistée. Il n'y a aucun problème si l'indication s'éteint lorsque le moteur redémarre après un certain temps. Si l'indication s'affiche même après le redémarrage du moteur, contacter un concessionnaire agréé Mazda si le message s'affiche continuellement.

### REMARQUE

- Si le message s'affiche, la direction assistée ne fonctionne pas normalement. Dans ce cas, il est encore possible de manœuvrer le volant, mais il se peut que l'opération semble plus difficile par rapport à la normale ou le volant risque de vibrer lorsqu'il est tourné.

## Voyants/témoins et carillons d'alarme

- Si l'on secoue le volant alternativement vers la gauche et la droite pendant que le véhicule est arrêté ou qu'il se déplace très lentement, le système de direction assistée passera en mode de protection, ce qui rendra la rotation du volant plus difficile; toutefois, ceci n'indique aucune anomalie. Si ceci se produit, stationner le véhicule dans un lieu sûr et attendre quelques minutes que le système revienne à un état normal.

### ▼ Indication d'avertissement/voyant d'ABS



Si le voyant d'ABS reste allumé lors de la conduite, cela indique que l'unité d'ABS a détecté une anomalie dans le système. Dans ce cas, les freins fonctionnent normalement comme si le véhicule n'avait pas d'ABS.

Si cela se produisait, consulter un concessionnaire agréé Mazda dès que possible.

### REMARQUE

- Lorsque le moteur est démarré à l'aide d'une batterie de secours, un régime moteur irrégulier se produit et il est possible que le voyant d'ABS s'allume. Si c'est le cas, la batterie est faible. Cela n'indique cependant pas une anomalie de fonctionnement du système ABS. Faire recharger la batterie dès que possible.
- Le système d'assistance des freins ne fonctionne pas lorsque le voyant ABS est allumé.

### ▼ Indication d'avertissement principal



L'indication s'affiche si le système présente une anomalie. Vérifiez la raison de l'affichage de l'indication sur l'affichage central ou sur l'affichage multi-informations. Se référer à Si un voyant s'allume ou clignote à la page 7-23.

### ▼ Indication d'avertissement/voyant du système de commande de freinage



Le voyant s'allume lorsque le système présente une anomalie. Faire inspecter votre véhicule par un concessionnaire agréé Mazda.

### ▼ Indication/témoin du frein de stationnement électrique (EPB)



Ce voyant a les fonctions suivantes:

### Inspection de voyant/témoin de frein de stationnement

Le voyant s'allume lorsque le frein de stationnement est appliqué alors que le contacteur est sur START ou ON. Il s'éteint lorsque le frein de stationnement est desserré.



## Voyants/témoins et carillons d'alarme

### Quand le voyant clignote

L'éclairage clignote si le frein de stationnement électrique (EPB) est en panne. Si l'éclairage continue à clignoter même si l'interrupteur du frein de stationnement électrique (EPB) est utilisé, consulter un concessionnaire agréé Mazda aussitôt que possible.

#### ▼ Indication d'avertissement de priorité au freinage



Ce message s'affiche lorsque la pédale d'accélérateur et la pédale de frein sont enfoncées en même temps pendant la conduite.

Relâcher la pédale d'accélérateur et appuyer sur la pédale de frein.

#### ▼ Voyant/Indication d'anomalie du moteur



Si ce voyant s'allume pendant la conduite, cela peut indiquer un problème du véhicule. Il est important de noter les conditions de conduite lorsque le voyant s'est allumé et s'adresser à un concessionnaire agréé Mazda.

Le voyant d'anomalie du moteur peut s'allumer dans les conditions suivantes:

- Il y a une anomalie du système électrique du moteur.
- Il y a une anomalie du système antipollution.

- Le bouchon du réservoir de carburant est manquant ou pas assez serré.
- Le niveau de carburant dans le réservoir de carburant est très bas ou le réservoir est presque vide.

Si le voyant d'anomalie du moteur reste allumé ou clignote continuellement, ne pas conduire à une vitesse élevée et s'adresser à un concessionnaire agréé Mazda dès que possible.

### **! PRUDENCE**

**Si le témoin de contrôle du moteur s'allume, ne débranchez pas les câbles de la batterie.**

Si les câbles de la batterie sont débranchés puis rebranchés, le moteur peut être endommagé ou prendre feu.

#### ▼ Indication d'avertissement/voyant de la boîte de vitesses automatique\*

# AT

L'indication/éclairage s'allume pour indiquer un problème de la boîte de vitesses.

### **! ATTENTION**

Si l'indication d'avertissement/voyant de boîte de vitesses automatique clignote, cela indique un problème électrique de la boîte de vitesses. Si l'on continue de conduire le véhicule dans ces conditions cela peut endommager la boîte de vitesses. Consulter un concessionnaire agréé Mazda dès que possible.

### ▼ Indication d'avertissement/voyant AWD\*

# AWD

#### **"Anomalie AWD. Traction avant uniquement. Faire vérifier le véhicule" s'affiche/Lorsque le témoin est allumé**

L'indication s'affiche/le témoin s'allume dans les conditions suivantes. Cela pourrait indiquer une anomalie du système. Faire vérifier le véhicule chez un concessionnaire agréé Mazda.

- En cas de dysfonctionnement du système AWD.

#### **"Charge excessive sur le syst. AWD. Conduire lentement jusqu'à ce que le témoin s'éteigne. Véhic. Désormais en traction avant" s'affiche/Lorsque le témoin clignote**

L'indication s'affiche/le témoin clignote dans les conditions suivantes. Garer le véhicule dans un endroit sûr et vérifier que l'indication d'avertissement s'éteint/le voyant cesse de clignoter, puis reprendre la conduite. Contacter un concessionnaire agréé Mazda si l'indication s'affiche en permanence.

- Si la température de l'huile du différentiel surchauffe de façon excessive.
- En cas de différence importante entre la rotation des roues avant et arrière, comme par exemple lorsque l'on essaye d'extraire le véhicule de la boue.

#### **"Diamètres de pneus incompatibles. Véhicule en mode de traction avant" s'affiche/Lorsque le témoin est allumé**

L'indication s'affiche/le témoin s'allume dans les conditions suivantes. Vérifier la taille ou la pression des 4 pneus. Contacter un concessionnaire agréé Mazda si l'indication reste affichée ou si le voyant reste allumé.

- Lorsque le diamètre d'un pneu est différent.
- Lorsque la pression d'un pneu est incorrecte.

### ▼ Indication/Témoin TCS/DSC (s'allume)



Si le témoin reste allumé, cela peut indiquer une anomalie du système de commande de traction, du système de commande dynamique de stabilité ou du système d'assistance des freins et ils peuvent ne pas fonctionner correctement. Faire vérifier le véhicule par un concessionnaire agréé Mazda.

### ▼ Indication d'avertissement/Voyant du système de coussins d'air/dispositif de prétension de ceinture de sécurité avant



## Voyants/témoins et carillons d'alarme

Une anomalie du système est indiquée par le fait que le voyant reste clignoté, allumé ou ne s'allume pas du tout lorsque le contacteur est mis à ON. Dans un de ces cas, s'adresser à un concessionnaire agréé Mazda dès que possible. Le système risque de ne pas fonctionner en cas d'accident.

### PRUDENCE

**Ne jamais toucher au systèmes de coussin d'air/dispositif de prétension, et toujours confier tous les travaux l'entretien et de réparation à un concessionnaire agréé Mazda:**

Le fait de faire l'entretien soi-même ou de toucher au système est dangereux. Les coussins d'air/dispositif de prétension peuvent se déclencher accidentellement ou être désactivés causant des blessures graves ou mortelles.

▼ **Indication d'avertissement/voyant du système de surveillance de pression des pneus (TPMS) (clignotement)**



En cas de problème avec le système TPMS ou si la tension d'un capteur de pression de pneu diminue, le voyant du système TPMS clignote et un message apparaît sur l'affichage multi-informations. Faire inspecter votre véhicule par un concessionnaire agréé Mazda.

### PRUDENCE

**Ne pas conduire le véhicule à grande vitesse si le voyant TPMS s'allume ou clignote :**

Conduire le véhicule à grande vitesse alors que le voyant TPMS est allumé ou clignote est dangereux, car la performance des freins et la manœuvrabilité du volant seront réduites. Si le véhicule est conduit à grande vitesse ou si les freins sont actionnés soudainement, un accident pourrait survenir. Actionner progressivement les freins pour réduire la vitesse du véhicule.

**Ne pas ignorer le voyant TPMS s'il est allumé ou s'il clignote :**

Continuer à conduire le véhicule en ignorant l'éclairage/le clignotement du voyant TPMS est dangereux, car un pneu pourrait éclater et provoquer un accident. Prendre les mesures appropriées dès que possible.

▼ **Indication d'avertissement/voyant KEY (Rouge)**



**"Anomalie du syst. d'ouverture à téléc. Faire vérifier le véhicule" est affiché**

Ce message s'affiche lorsque le système avancé d'ouverture à télécommande et de bouton a un problème. S'adresser à un concessionnaire agréé Mazda.

### ATTENTION

Si le message est indiqué ou si le témoin du bouton de démarrage du moteur (ambre) clignote, il se peut que le moteur ne démarre pas. Si le moteur ne démarre pas, essayer de le démarrer via la procédure de démarrage d'urgence du moteur, et faire contrôler le véhicule par un concessionnaire Mazda agréé dès que possible.

Se référer à Opération d'urgence pour le démarrage du moteur à la page 4-10.

### "Clef non détectée" est affiché

- Si la présence de la clé ne peut pas être détectée (pile à plat, mauvais fonctionnement de la pile, absence de clé), elle s'affiche lorsque le conducteur tente de démarrer le moteur (à l'aide du bouton-poussoir de démarrage, en actionnant la pédale de frein).
- S'affiche lorsqu'il est déterminé qu'une clé qui se trouvait dans le véhicule a été retirée du véhicule. (Avertissement de clé retirée. Autre que IG-OFF).

### ▼ Témoin d'immobilisateur



Si le témoin de sécurité se met à clignoter et clignote continuellement pendant la conduite, ne pas arrêter le moteur. Se rendre jusque chez un concessionnaire agréé Mazda et faire vérifier le système. Si le moteur est arrêté pendant que le voyant clignote, il sera impossible de le redémarrer. Vérifier si la clé se trouve bien dans la plage de fonctionnement pour la transmission du signal. Mettre le contacteur sur la position d'arrêt, puis redémarrer le moteur. Si le moteur ne démarre toujours pas après 3 essais ou plus, s'adresser à un concessionnaire agréé Mazda.

### REMARQUE

Étant donné que les codes électroniques sont réinitialisés lors de la réparation du système d'immobilisation, les clés sont nécessaires. Veiller à apporter toutes les clés chez un concessionnaire agréé Mazda afin que ce dernier puisse les programmer.

### ▼ Indication d'avertissement/voyant (orange) du système de commande des feux de route (HBC)\*



Si l'éclairage reste allumé, il est possible que le système soit défectueux. Faire inspecter votre véhicule par un concessionnaire agréé Mazda.

## Voyants/témoins et carillons d'alarme

### ▼ Indication d'avertissement/voyant i-ACTIVSENSE\*



L'indication s'affiche si le système présente une anomalie. Vérifiez la raison de l'affichage de l'indication sur l'affichage central ou sur l'affichage multi-informations. Se référer à Si un voyant s'allume ou clignote à la page 7-23.

### ▼ Indication d'avertissement/voyant d'éclairages extérieurs



Ce voyant s'allume si les éclairages extérieurs présentent une anomalie (à l'exception des feux de plaque d'immatriculation). Faire inspecter votre véhicule par un concessionnaire agréé Mazda.

#### **⚠ ATTENTION**

Ne pas conduire le véhicule avec un feu extérieur défectueux. Une mauvaise visibilité et le fait de ne pas pouvoir signaler les freinages et les changements de direction peuvent provoquer un accident. De plus, conduire le véhicule avec les phares éteints en raison d'un mauvais entretien peut constituer une infraction aux lois et règlements.

### ▼ Indication d'avertissement/voyant de niveau bas de carburant



L'indication d'avertissement/voyant s'affiche/s'allume lorsque le contacteur est positionné sur ON et que le carburant restant est d'environ 9 litres (2,3 US gal, 1,9 Imp gal) ou que la distance restante avant panne sèche est de 50 km (31 milles) ou moins. Le voyant clignote lorsque le véhicule continue à rouler avec l'indication d'avertissement/voyant affichée/allumée et que le réservoir de carburant est presque vide.

#### **REMARQUE**

Le délai d'allumage d'éclairage peut varier en raison du carburant à l'intérieur du réservoir de carburant qui se déplace en fonction des conditions de conduite et de la position du véhicule.

#### **Mesures correctives à prendre**

Ajouter du carburant. Si le voyant clignote, faire le plein dès que possible.

### ▼ Indication d'avertissement/voyant de vérification du bouchon du réservoir de carburant



Si le voyant de vérification de bouchon du réservoir de carburant s'allume pendant que vous conduisez, il est possible que le bouchon du réservoir de carburant ne soit pas installé correctement.

## Voyants/témoins et carillons d'alarme

### Mesures correctives à prendre

Arrêter le moteur et réinstaller le bouchon de réservoir de carburant. Se référer à Ravitaillement en carburant à la page 3-36.

#### ▼ Indication d'avertissement/voyant de niveau d'huile moteur



Ce voyant indique que le niveau de l'huile moteur a presque atteint la marque MIN (page 6-20).

#### **ATTENTION**

Ne pas continuer de conduire le véhicule lorsque l'indication d'avertissement/voyant de niveau d'huile moteur s'affiche/s'allume. Si le véhicule continue de rouler avec une quantité insuffisante d'huile moteur, le moteur pourrait être endommagé.

### Mesures correctives à prendre

Ajouter 1 litre (0,26 US gal, 0,22 Imp gal) d'huile moteur (page 6-18).

#### ▼ Indication d'avertissement/Voyant de ceinture de sécurité (siège avant)



Le voyant d'alerte des ceintures de sécurité s'allume si le siège conducteur ou le passager avant est occupé et que la ceinture n'a pas été bouclée lorsque le contacteur est mis sur ON. Si la ceinture de sécurité du conducteur ou du passager avant est détachée (uniquement lorsque le siège

du passager avant est occupé) et que le véhicule est conduit à environ 20 km/h (12 mi/h) ou plus, ou à environ 10 km/h (6 mi/h) ou plus pendant une période continue de 30 secondes, la ceinture de sécurité étant détachée, le voyant clignote pendant un certain temps. Après une courte période de temps, le voyant s'arrête de clignoter, mais reste allumé.

#### REMARQUE

- Le voyant clignote pendant environ 6 secondes si la ceinture de sécurité du conducteur ou du passager avant n'est pas bouclée lorsque le contacteur est mis sur ON. (Sauf Mexique)
- Si des objets lourds sont placés sur le siège du passager avant, il est possible que la fonction de voyant/bip de ceinture de sécurité du passager avant s'enclenche, selon le poids de ces objets.
- Pour permettre au capteur de classification de l'occupant du siège passager avant de fonctionner correctement, n'utiliser pas de coussin supplémentaire sur le siège du passager avant. Le capteur risque de ne pas fonctionner correctement car il sera gêné par le coussin additionnel.
- Si un petit enfant est assis sur le siège du passager avant, il se peut que le voyant ne fonctionne pas.

### Mesures correctives à prendre

Boucler les ceintures de sécurité.

#### ▼ Voyant de ceinture de sécurité (siège arrière) (rouge)



Si les ceintures de sécurité des passagers arrière ne sont pas bouclées

## Voyants/témoins et carillons d'alarme

lorsque le contacteur est mis sur ON, le conducteur et les passagers sont alertés par le voyant.

Le voyant reste allumé même s'il n'y a pas de passager sur le siège arrière.

### REMARQUE

Si une ceinture de sécurité des sièges arrière n'est pas bouclée avant qu'un certain temps ne s'écoule après le démarrage du moteur, le voyant s'éteint.

### Mesures correctives à prendre

Boucler les ceintures de sécurité.

### ▼ Indication d'avertissement/voyant de niveau bas du liquide lave-glace\*



Ce voyant indique qu'il ne reste que très peu de liquide de lave-glace.

### Mesures correctives à prendre

Ajouter du liquide de lave-glace (page 6-24).

### ▼ Indication d'avertissement/voyant de portière ouverte/hayon ouvert

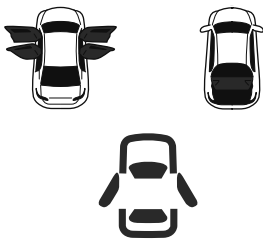

L'éclairage s'allume s'il y a une portière/hayon qui n'est pas bien fermée.

### Mesures correctives à prendre

Bien fermer la portière/le hayon.

### ▼ Indication d'avertissement/voyant du système de surveillance de pression des pneus (TPMS) (S'allume)

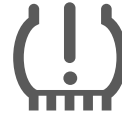

Si la pression d'un pneu diminue en dessous de la pression d'air spécifiée, le voyant TPMS s'allume.

En même temps, un message et la pression de chaque pneu apparaissent alternativement sur l'affichage multi-informations. De plus, le ou les pneus à basse pression sont affichés en jaune.

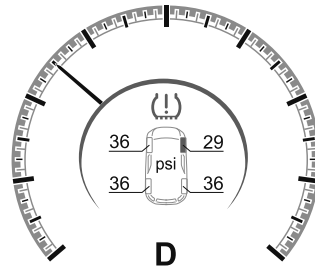

### PRUDENCE

**Ne pas conduire le véhicule à grande vitesse si le voyant TPMS s'allume ou clignote :**

Conduire le véhicule à grande vitesse alors que le voyant TPMS est allumé ou clignote est dangereux, car la performance des freins et la manœuvrabilité du volant seront réduites. Si le véhicule est conduit à grande vitesse ou si les freins sont actionnés soudainement, un accident pourrait survenir. Actionner progressivement les freins pour réduire la vitesse du véhicule.

**Ne pas ignorer le voyant TPMS s'il est allumé ou s'il clignote :**

Continuer à conduire le véhicule en ignorant l'éclairage/le clignotement du voyant TPMS est dangereux, car un pneu pourrait éclater et provoquer un accident. Prendre les mesures appropriées dès que possible.

### REMARQUE

Lorsque le système TPMS apprend la position des pneus, par exemple immédiatement après le changement de position d'un pneu, la pression de gonflage à la position du pneu avant le changement est affichée jusqu'à ce que le système termine l'apprentissage. Pour cette raison, la pression des pneus affichée aux positions des pneus peut être différente de la pression réelle des pneus aux positions des pneus.

### Mesures correctives à prendre

Ajuster la pression des pneus aux pressions appropriées.  
Se référer à Pression de gonflage des pneus à la page 6-37.

### ATTENTION

- Ajuster la pression des pneus lorsque les pneus sont froids. Étant donné que la pression des pneus fluctue en fonction de la température, avant d'ajuster la pression des pneus, laisser le véhicule au repos pendant une heure ou le conduire uniquement sur une distance de 1,6 km (1 mille). Si la pression des pneus est ajustée alors que les pneus sont chauds, la pression des pneus peut diminuer en dessous de la pression spécifiée après refroidissement, ce qui pourrait allumer le voyant. De plus, étant donné que la pression des pneus diminue lorsque la température ambiante est basse, si la température ambiante augmente, le voyant TPMS peut s'éteindre. En toutes circonstances, toujours ajuster la pression des pneus lorsque les pneus sont froids.
- Après avoir ajusté la pression des pneus, le voyant TPMS s'éteint. Si le voyant TPMS ne s'éteint pas, conduire le véhicule à une vitesse d'environ 25 km (16 mi/h) ou plus pendant 3 minutes ou plus, puis s'assurer que le voyant s'éteint.

Si le voyant TPMS reste allumé même après avoir ajusté la pression des pneus, l'un des pneus peut être crevé.

### ▼ Témoin KEY (vert) (Clignote)





## Voyants/témoins et carillons d'alarme

---

**“Pile du porte-clés faible. Remplacer la pile.” s'affiche/Lorsque le témoin clignote**

Lorsque la pile de la clé est faible, l'indication s'affiche quand le contacteur est positionné sur OFF.

**Mesures correctives à prendre**

Remplacer la pile de la clé.

## Message indiqué sur l'affichage multi-informations

### ▼ Message indiqué sur l'affichage multi-informations

Si il y a une notification du véhicule, un message s'affiche sur l'affichage multi-informations. Vérifier l'information et prendre les mesures nécessaires.

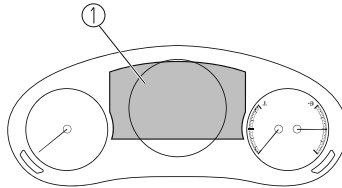

#### 1. Affichage multi-informations

Si le voyant s'allume/clignote en même temps ou un symbole apparaît sur l'affichage, vérifiez les informations concernant le voyant ou le symbole. Se référer à Si un voyant s'allume ou clignote à la page 7-23.

Affichage*1,2	Contenu	Mesures correctives à prendre
Appuyer sur la pédale de frein. Maintien des freins désactivé	Ce message apparaît quand il y a un problème avec le système de freinage lorsque le véhicule est maintenu en position d'arrêt par la fonction AUTOHOLD.	Appuyer sur la pédale de frein. Annuler la fonction AUTOHOLD et faire inspecter votre véhicule par un concessionnaire agréé Mazda.
Pente abrupte. Maintenir pédale frein pr maintenir position d'arrêt	Ce message apparaît quand il est possible que le véhicule ne soit pas maintenu en position d'arrêt par la fonction AUTOHOLD, lorsque le véhicule se trouve sur une pente raide par exemple.	Enfoncer la pédale de frein et la maintenir avec le pied.
Appuyer sur la pédale de frein et actionner l'interrupteur pour desserrer l'EPB	Ce message apparaît quand l'interrupteur de frein de stationnement électrique (EPB) est actionné sans appuyer sur la pédale de frein.	Actionner l'interrupteur de frein de stationnement électrique (EPB) tout en appuyant sur la pédale de frein.
Appuyer sur la pédale de frein et actionner l'interrupteur pour desserrer	Ce message apparaît quand l'annulation est effectuée sans appuyer sur la pédale de frein lorsque le véhicule est maintenu en position d'arrêt par la fonction AUTOHOLD.	Annuler la commande de maintien à l'arrêt de la fonction AUTOHOLD tout en appuyant sur la pédale de frein.

## Voyants/témoins et carillons d'alarme

Affichage*1'2	Contenu	Mesures correctives à prendre
Mazda Radar Cruise Control annulé Conduire prudem.	Ce message apparaît lorsque le système de régulation de vitesse à radar Mazda (MRCC), le système de régulation de la vitesse à radar Mazda avec fonction Stop & Go (MRCC avec fonction Stop & Go) et l'assistance en cas d'embouteillage (TJA) ont été annulés autrement que par le conducteur.	Faire inspecter votre véhicule par un concessionnaire agréé Mazda.
Distance & Speed Alert annulé Conduire prudem.	Ce message apparaît lorsque l'alerte de distance et de vitesse (DSA) a été annulée autrement que par le conducteur.	Faire inspecter votre véhicule par un concessionnaire agréé Mazda.
Fonctionnement du régulateur de vitesse annulé Conduire prudem.	Ce message apparaît lorsque le régulateur de vitesse de croisière a été annulé autrement que par le conducteur.	Faire inspecter votre véhicule par un concessionnaire agréé Mazda.
Freinage urgence activé. Enfoncer pédale de frein pr maintenir l'arrêt	Ce message apparaît après le fonctionnement des freins de l'assistance au freinage intelligent (SBS) et lorsque l'assistance au freinage intelligent (SBS) est annulée.	Appuyer sur la pédale de frein.
Toucher l'interrupt. Push Button Start avec le porte-clés	Ce message apparaît lorsque la pile de la clé est faible (pile déchargée ou clé endommagée).	Pour démarrer le moteur, toucher le bouton-poussoir de démarrage avec la clé. Se référer à Fonction de démarrage du moteur lorsque la pile de la clé est à plat à la page 4-8.
Appuyer sr pédale de frein pour démarrer véhicule	Ce message apparaît lorsqu'on enfonce le bouton de démarrage du moteur sans enfoncer la pédale de frein.	Lors du démarrage du moteur, appuyer sur le bouton de démarrage du moteur avec la pédale de frein enfoncée.
App. sur la pédale d'embrayage pour démarrer véhicule	Ce message apparaît lorsqu'on enfonce le bouton de démarrage du moteur sans enfoncer la pédale de démarrage.	Lors du démarrage du moteur, appuyer sur le bouton de démarrage du moteur avec la pédale d'embrayage enfoncée.
Vérifier position du levier sélecteur de vitesses	Ce message apparaît lorsque le levier sélecteur est placé en position P ou R pendant la conduite.	Vérifier la position du levier sélecteur.

## Voyants/témoins et carillons d'alarme

Affichage*1*2	Contenu	Mesures correctives à prendre
Fermer la porte et attacher ceinture de sécurité	Ce message apparaît lorsque le système AUTOHOLD est sur le point de fonctionner et qu'une portière est ouverte ou qu'une ceinture de sécurité est détachée.	Lorsque le système AUTOHOLD est allumé, fermer les portières et attacher les ceintures de sécurité.
Les balais d'essuie-glace doivent être sur le pare-brise avant utilisation	Ce message s'affiche lorsque le contacteur est positionné sur ON avec les bras d'essuie-glace aux positions de service.	Ramener les bras d'essuie-glace aux positions initiales.
Baisse de l'amplit. de mouvement des essuie-glaces avant. Retirer les obstacles	Ce message apparaît lorsqu'il y a une accumulation de neige ou de saleté sur le pare-brise et que la portée des essuie-glaces est réduite.	Retirer les corps étrangers du pare-brise.
Contact du véhicule non coupé	Ce message apparaît lorsque la portière du conducteur est ouverte sans avoir coupé le contact.	Mettre le contacteur sur OFF avant de quitter le véhicule.
Le levier sélecteur de vitesses n'est pas en position P	S'affiche lorsque le bouton de démarrage du moteur est enfoncé alors que le levier sélecteur est dans une position autre que P, et que le contacteur est positionné sur ACC.	Placer le levier sélecteur en position P, puis positionner le contacteur sur OFF.
Température de la boîte de vitesses excessive. Conduire lentement	Ce message apparaît lorsque la température interne de la boîte de vitesses automatique est élevée.	Rouler lentement pour réduire la charge sur la boîte de vitesses automatique.
Température de la boîte de vitesses excessive. Arrêter le véhicule en lieu sûr	Ce message apparaît lorsque la température du liquide de boîte de vitesses automatique est anormalement élevée.	Garer le véhicule dans un endroit sûr immédiatement et contacter un concessionnaire agréé Mazda.
Risque de batterie faible Démarrer le véhicule pour charger la batterie 12 V	S'affiche si la charge de la batterie est épuisée.	Pour charger la batterie, démarrer le moteur et le laisser tourner pendant 5 minutes ou plus.

\*1 Une fenêtre contextuelle s'affiche lorsqu'un avertissement survient.

\*2 Un écran affiche quatre lignes. Si le message entier ne peut pas être affiché à l'écran, il passe sur un autre écran.

## Le carillon d'alarme est activé

### ▼ Rappel des feux allumés

Le rappel des feux allumés est activé lorsque le réglage de l'heure\*1 de la fonction d'extinction automatique des phares est éteint.

Si le contacteur est positionné sur OFF alors que les éclairages extérieurs sont allumés et que la portière du conducteur est ouverte, un son retentit.

Actionner l'interrupteur des phares pour éteindre les éclairages extérieurs.

\*1 Si le commutateur d'éclairage est laissé allumée, la fonction d'extinction automatique des phares éteint les lumières à environ 30 secondes après coupure du contact. L'heure peut être modifiée.

Se référer à la section Paramètres dans le manuel d'utilisation de Mazda Connect.

### REMARQUE

- Lorsque le contacteur est mis sur ACC, l'"Avertisseur sonore de contacteur non mis sur la position OFF (STOP)" (page 7-40) annule l'avertisseur sonore d'oubli d'extinction des feux.
- Une fonction personnalisée est utilisable pour modifier le volume sonore du rappel des feux allumés. Se référer à la section Paramètres dans le manuel d'utilisation de Mazda Connect.

### ▼ Avertisseur sonore de ceinture de sécurité

#### Siège avant

#### Sauf Mexique

Si la ceinture de sécurité du conducteur n'est pas bouclée lorsque le contacteur est mis sur ON, un bip sonore est émis pendant 6 secondes environ. Si la ceinture de sécurité du conducteur ou du passager avant n'est pas attachée et que le véhicule est conduit à environ 20 km/h (12 mi/h) ou plus, ou à environ 10 km/h (6 mi/h) ou plus pendant une période continue de 30 secondes, avec la ceinture de sécurité non attachée, un son est activé en permanence pendant une certaine période.

Tant qu'une ceinture de sécurité n'est pas bouclée ou avant l'écoulement d'un temps donné, le bip sonore ne s'arrêtera pas même si la vitesse du véhicule ralentit à moins de 20 km/h (12 mi/h).

### REMARQUE

- Pour permettre au capteur de classification de l'occupant du siège passager avant de fonctionner correctement, n'utiliser pas de coussin supplémentaire sur le siège du passager avant. Le capteur risque de ne pas fonctionner correctement car il sera gêné par le coussin additionnel.
- Si un petit enfant est assis sur le siège du passager avant, il se peut que l'avertisseur sonore ne fonctionne pas.

## Voyants/témoins et carillons d'alarme

---

### Mexique

Si la vitesse du véhicule est supérieure à 20 km/h (12 mi/h) alors que la ceinture de sécurité du conducteur/passager avant n'est pas bouclée, une alarme sonore retentit en continu. Si la ceinture de sécurité reste non bouclée, le carillon d'alarme cesse de retentir une fois, puis continue pendant 90 secondes environ. Le carillon cesse de retentir une fois que la ceinture de sécurité du conducteur/passager avant a été bouclée.

Tant qu'une ceinture de sécurité n'est pas bouclée ou avant l'écoulement d'un temps donné, le bip sonore ne s'arrêtera pas même si la vitesse du véhicule ralentit à moins de 20 km/h (12 mi/h).

### REMARQUE

- Si des objets lourds sont placés sur le siège du passager avant, il est possible que la fonction de voyant/bip de ceinture de sécurité du passager avant s'enclenche, selon le poids de ces objets.
- Pour permettre au capteur de chargement du siège de passager avant de fonctionner correctement, ne pas utiliser de coussin supplémentaire sur le siège pour s'asseoir. Le capteur risque de ne pas fonctionner correctement car il sera gêné par le coussin additionnel.
- Si un petit enfant est assis sur le siège du passager avant, il se peut que l'avertisseur sonore ne fonctionne pas.

### Siège arrière

Le bip sonore se déclenche uniquement si une ceinture de sécurité est détachée après avoir été bouclée.

### ▼ Avertisseur sonore du contacteur non coupé (STOP)

Si la portière du conducteur est ouverte alors que le contacteur est sur ACC, un bip continu retentit dans l'habitacle pour avertir le conducteur que le contacteur n'est pas OFF (STOP). Dans cette situation, le système d'ouverture à télécommande ne fonctionne pas, il est impossible de verrouiller le véhicule et la batterie se décharge.

### ▼ Avertisseur sonore de la clé retirée du véhicule

#### Véhicules avec fonction avancée à télécommande

Si la clé est retirée du véhicule alors que le contacteur est positionné sur ACC ou ON et que toutes les portières sont fermées, un son retentit 6 fois à l'extérieur du véhicule et un son retentit 1 fois dans le véhicule.

#### Véhicules sans fonction avancée à télécommande

Si la clé est retirée du véhicule alors que le contacteur est positionné sur ACC ou ON et que toutes les portières sont fermées, un son retentit 1 fois dans le véhicule.

### REMARQUE

Assurez-vous que vous quittez le véhicule en emportant la clé ou positionnez le contacteur sur OFF.

## Voyants/témoins et carillons d'alarme

### ▼ Avertissement sonore de capteur tactile inutilisable (avec la fonction avancée à télécommande)

Un avertissement sonore retentit pour avertir le conducteur que les portières ne sont pas verrouillées lorsque toutes les conditions suivantes sont remplies :

- Le contacteur est positionné sur OFF.
- Toutes les portières et le hayon ne sont pas complètement fermés.
- Le verrouillage est actionné 3 fois dans les 5 secondes.

Vérifier l'allumage et si les portières et le hayon sont ouverts ou fermés, puis actionner de nouveau le verrouillage.

### ▼ Avertissement sonore d'interrupteur de verrouillage de portières sur le hayon inutilisable (avec fonction d'ouverture à télécommande avancée)

Lorsque l'interrupteur de verrouillage de portières sur le hayon est enfoncé dans l'une des conditions suivantes, un signal sonore retentit.

- On met le contacteur sur une autre position que OFF.
- L'une des portières est ouverte.
- Le hayon fonctionne automatiquement.\*

S'assurer qu'aucune des conditions ci-dessus n'est présente, puis appuyer à nouveau sur l'interrupteur de verrouillage de portières.

### ▼ Avertisseur sonore de clé laissée dans le compartiment à bagages (avec la fonction avancée à télécommande)

Si la clé est laissée dans le compartiment à bagages alors que toutes les portières sont verrouillées et que le hayon est fermé, un bip sonore retentit à l'extérieur pendant environ 10 secondes pour avertir le conducteur que la clé se trouve dans le compartiment à bagages. Dans ce cas, retirer la clé en appuyant sur le système d'ouverture électrique du hayon pour ouvrir celui-ci. Il est possible que la clé retirée du compartiment à bagages ne fonctionne pas, ses fonctions ayant pu être temporairement suspendues. Pour rétablir le fonctionnement normal de la clé, suivre la procédure applicable (page 3-9).

### ▼ Avertisseur sonore de clé laissée dans le véhicule (avec la fonction avancée à télécommande)

Si toutes les portières et le compartiment à bagages sont verrouillés à l'aide d'une autre clé alors que la clé se trouve dans l'habitacle, un bip retentit à l'extérieur du véhicule pendant approximativement 10 secondes pour signaler au conducteur que la clé se trouve dans l'habitacle. Dans ce cas, retirer la clé en ouvrant la portière. Il est possible que la clé retirée du véhicule en suivant cette méthode ne fonctionne pas, ses fonctions ayant pu être temporairement suspendues. Pour rétablir le fonctionnement normal de la clé, suivre la procédure applicable (page 3-9).

## Voyants/témoins et carillons d'alarme

### ▼ Avertisseur sonore du hayon électrique\*

Si des précautions d'utilisation du système sont nécessaires, le conducteur est notifié par l'avertisseur sonore.

Avertisseur sonore	Ce qu'il faut vérifier
Le bip retentit 3 fois	Les conditions nécessaires au fonctionnement du hayon électrique ne sont pas présentes, par exemple si un objet est bloqué dans le hayon.
Les bips continuent	Le véhicule roule avec le hayon ouvert. Arrêter le véhicule et fermer le hayon.

### ▼ Avertissement sonore de bas niveau de carburant

Lorsque le voyant de niveau bas de carburant clignote, un avertissement sonore retentit une fois en même temps.

### ▼ Avertissement sonore de priorité au freinage

Un avertissement sonore retentit lorsque la pédale d'accélérateur et la pédale de frein sont enfoncées en même temps en conduisant. Appuyer uniquement sur la pédale de frein.

### ▼ Avertissement sonore de position de rapport

Un son retentit lorsque vous appuyez sur le bouton de démarrage du moteur alors que le levier sélecteur est dans une position autre que P, et que le contacteur est positionné sur ACC. Vérifier la position du levier sélecteur.

### ▼ Avertisseur sonore du frein de stationnement électrique (EPB)

Le ronfleur sonore s'active dans les conditions suivantes:

- Le véhicule roule avec le frein de stationnement activé.
- L'interrupteur de frein de stationnement électrique (EPB) est tiré tandis que le véhicule roule.
- Vous essayez de commencer à conduire le véhicule alors que les conditions de libération automatique du frein de stationnement électrique (EPB) ne sont pas remplies.

### ▼ Avertisseur sonore AUTOHOLD

Un voyant clignote/message s'affiche et un signal sonore retentit simultanément pendant près de 5 secondes lors de l'utilisation de la fonction AUTOHOLD ou de l'interrupteur AUTOHOLD. Lorsque la fonction AUTOHOLD présente un problème, la fonction AUTOHOLD ne fonctionne pas même si l'interrupteur AUTOHOLD est actionné.

Si le voyant clignote/message s'affiche et qu'un signal sonore retentit simultanément, faire inspecter le véhicule chez un concessionnaire agréé Mazda.



## Voyants/témoins et carillons d'alarme

### ▼ Avertissement sonore de problème du véhicule

Si l'un des problèmes suivants survient, un avertissement sonore retentit. Vérifier les informations relatives à l'indication d'avertissement sur le tableau de bord ou sur l'affichage central.

- Problème lié à la boîte de vitesses automatique
- Augmentation de la température interne de la boîte de vitesses automatique
- Diminution de la quantité de liquide de frein
- Problème lié au capteur de niveau d'huile moteur
- Problème lié au frein de stationnement électrique (EPB)
- Diminution de la pression hydraulique du moteur
- Augmentation de la température du liquide de refroidissement du moteur
- Problème lié au système moteur

### ▼ Avertisseur sonore du système de surveillance des angles morts (BSM)\*

L'avertisseur sonore de surveillance des angles morts (BSM) fonctionne lorsque le levier des clignotants est activé dans le sens où le voyant de surveillance des angles morts (BSM) est allumé.

### ▼ Avertissement sonore d'alerte de circulation transversale à l'avant (FCTA)\*

L'avertissement sonore d'alerte de circulation transversale à l'avant (FCTA) retentit s'il existe la possibilité d'une collision avec un véhicule qui s'approche par l'avant du côté gauche ou droit du véhicule.

### ▼ Avertissement sonore d'alerte de circulation transversale à l'arrière (RCTA)\*

L'avertissement sonore d'alerte de circulation transversale à l'arrière (RCTA) retentit s'il existe la possibilité d'une collision avec un véhicule qui s'approche par l'arrière du côté gauche ou droit du véhicule.

### ▼ Alerte sonore du suivi de voie\*

Tandis que le système est actif, si le système détermine que le véhicule risque de quitter la voie, il émet une alerte sonore.

#### REMARQUE

Le volume sonore de l'avertisseur de changement de file (LDWS) peut être modifié.

Se référer à la section Paramètres dans le manuel d'utilisation de Mazda Connect.

### ▼ Avertissements du système de Commande de croisière radar Mazda (MRCC)\*

Les avertissements du système de Commande de croisière radar Mazda (MRCC) avertissent le conducteur des dysfonctionnements du système et des précautions d'utilisation le cas échéant.

Vérification basée sur le bip sonore.

Type d'avertissement sonore	Contenu de la notification
Le bip retentit 1 fois lorsque la Commande de croisière radar Mazda (MRCC) fonctionne	La vitesse du véhicule est inférieure à 25 km/h (16 mi/h) et le système de Commande de croisière radar Mazda (MRCC) a été annulé.

## Voyants/témoins et carillons d'alarme

Type d'avertissement sonore	Contenu de la notification
Le bip retentit par intermittence lorsque la Commande de croisière radar Mazda (MRCC) fonctionne.	La distance entre votre véhicule et celui devant vous est trop courte. Vérifier la sécurité de la zone environnante et réduire la vitesse du véhicule.

### ▼ Avertissements du système de régulation de la vitesse à radar Mazda avec fonction Stop & Go (MRCC avec fonction Stop & Go)\*

Les avertissements du système de régulation de la vitesse à radar Mazda avec fonction Stop & Go (MRCC avec fonction Stop & Go) avertissent le conducteur des dysfonctionnements du système et des précautions d'utilisation le cas échéant. Vérification basée sur le bip sonore.

Type d'avertissement sonore	Contenu de la notification
Le bip retentit 1 fois lorsque le système de régulation de la vitesse à radar Mazda avec fonction Stop & Go (MRCC avec fonction Stop & Go) est en marche	En cas de dysfonctionnement du système, s'assurer que le régulateur de vitesse à radar Mazda avec fonction Stop & Go (MRCC avec fonction Stop & Go) a été annulé.
Le bip retentit par intermittence lorsque le système de régulation de la vitesse à radar Mazda avec fonction Stop & Go (MRCC avec fonction Stop & Go) est en marche.	La distance entre votre véhicule et celui devant vous est trop courte. Vérifier la sécurité de la zone environnante et réduire la vitesse du véhicule.

### ▼ Avertissement de vitesse excessive\*

Si la vitesse du véhicule dépasse la vitesse indiquée par le panneau affiché sur l'affichage de conduite active/le tableau de bord, la zone autour du panneau de limitation de vitesse clignote en orange et l'avertissement sonore retentit au même moment. Si la vitesse du véhicule continue à dépasser cette limite, l'indication s'arrête de clignoter et reste allumée.

### ▼ Avertissement de collision\*

En cas de risque de collision avec un véhicule au-devant, un avertissement sonore s'active en même temps que les indications d'avertissement s'affichent sur le tableau de bord ou l'affichage de conduite active.

### ▼ Avertissement sonore de portière ouverte

Un avertissement sonore retentit si le véhicule est conduit avec une portière ou le hayon ouvert(e). Conduire le véhicule après avoir fermé les portières et le hayon.

### ▼ Avertissement sonore de faible charge de la batterie

Un avertissement sonore retentit lorsque la charge de la batterie est épuisée. Pour charger la batterie, démarrer le moteur et le laisser tourner pendant 5 minutes ou plus.

# Lorsqu'il n'est pas possible d'ouvrir le hayon

## Lorsqu'il n'est pas possible d'ouvrir le hayon

### ▼ Lorsqu'il n'est pas possible d'ouvrir le hayon

Si la batterie est déchargée, le hayon ne peut pas être déverrouillé et ouvert. Dans ce cas, le hayon peut être déverrouillé en résolvant la question de la batterie déchargée.

Se référer à Démarrage avec batterie de secours à la page 7-14.

Si le hayon ne peut pas être déverrouillé même si la question de la batterie déchargée a été résolue, le système électrique peut souffrir d'un dysfonctionnement.

Dans ce cas, le hayon peut être ouvert en suivant la procédure ci-dessous à titre de mesure d'urgence.

1. Envelopper l'extrémité d'un tournevis à tête plate dans un chiffon, puis l'utiliser pour retirer le cache sur la face intérieure du hayon.



2. Tourner le levier vers la droite pour déverrouiller le hayon.

### (Avec hayon électrique)



### (Sans hayon électrique)



Après avoir suivi cette méthode de déverrouillage d'urgence, faire inspecter le véhicule par un concessionnaire agréé Mazda, dès que possible.

### Si l'affichage de conduite active ne fonctionne pas\*

#### ▼ Si l'affichage de conduite active ne fonctionne pas

Si l'affichage de conduite active ne fonctionne pas, couper le contact, et ensuite remettre en marche le moteur. Si l'affichage de conduite active ne fonctionne pas même avec le moteur remis en marche, faire inspecter le véhicule chez un concessionnaire agréé Mazda.

## Les essuie-glaces avant fonctionnent à haute vitesse

---

### Les essuie-glaces avant fonctionnent à haute vitesse

#### ▼ Les essuie-glaces avant fonctionnent à haute vitesse

Les essuie-glaces avant peuvent fonctionner à haute vitesse s'il y a un problème avec la commande des essuie-glaces. Si les essuie-glaces avant fonctionnent à haute vitesse, quelle que soit l'utilisation de l'interrupteur des essuie-glaces, faire inspecter votre véhicule par concessionnaire agréé Mazda.

# NOTES

# 8

## Informations à la clientèle et signalement des problèmes de sécurité

Informations importantes pour le client incluant les garanties et les accessoires.

<b>Assistance à la clientèle.....</b>	<b>8-4</b>	Pièces et accessoires non originaux additionnels.....	8-19
Assistance à la clientèle (États- Unis).....	8-4	<b>Téléphones cellulaires.....</b>	<b>8-20</b>
Assistance à la clientèle (Canada).....	8-9	Avertissement concernant l'utilisation de téléphones cellulaires.....	8-20
Assistance à la clientèle (Porto Rico).....	8-11	<b>Enregistreur de données de conduite.....</b>	<b>8-21</b>
Assistance à la clientèle (Mexique).....	8-12	Enregistreur de données de conduite (États-Unis et Canada).....	8-21
<b>Importateur/distributeurs</b>		<b>Enregistrement des données de véhicule.....</b>	<b>8-22</b>
<b>Mazda.....</b>	<b>8-14</b>	Enregistrement des données de véhicule.....	8-22
Importateur/Distributeur.....	8-14	<b>Système de classement uniforme de la qualité des pneus (UTQGS).....</b>	<b>8-23</b>
<b>Signalement des problèmes de sécurité.....</b>	<b>8-15</b>	.....	8-23
Signalement des problèmes de sécurité (États-Unis).....	8-15	Système de classement uniforme de la qualité des pneus (UTQGS).....	8-23
Signalement des problèmes de sécurité (Canada).....	8-16	<b>Informations relatives aux pneus (États-Unis).....</b>	<b>8-25</b>
<b>Garantie.....</b>	<b>8-17</b>	Étiquetage des pneus.....	8-25
Garanties applicables à ce véhicule Mazda.....	8-17		
Utilisation du véhicule en dehors des États-Unis et du Canada.....	8-17		
Immatriculation du véhicule à l'étranger (Sauf États-Unis et Canada).....	8-18		

---

Emplacement de l'étiquette de  
pneus (plaque  
signalétique)..... 8-29  
Entretien des pneus.....8-31  
Chargement du véhicule.....8-33  
Étapes pour déterminer la limite  
de charge correcte..... 8-37

**Déclaration de conformité..... 8-38**  
Déclaration de conformité.....  
..... 8-38



# NOTES

## Assistance à la clientèle

---

### Assistance à la clientèle (États-Unis)

#### ▼ Assistance à la clientèle

Votre satisfaction complète et permanente est notre affaire. Nous sommes ici pour vous servir. Tous les concessionnaires agréés Mazda possèdent les connaissances et l'outillage nécessaires pour maintenir votre véhicule en parfait état. Si vous avez des questions ou des recommandations sur comment améliorer le service de votre véhicule Mazda ou le service offert par le personnel d'un concessionnaire Mazda, nous vous recommandons de suivre les étapes suivantes:

#### REMARQUE

S'il est nécessaire de faire modifier les composants ou le système de câblage du système de retenue supplémentaire pour accommoder une personne avec certaines conditions médicales selon l'avis d'un médecin certifié, contacter un concessionnaire agréé Mazda. Pour plus d'informations consulter le site Internet de NHTSA [www.safercar.gov](http://www.safercar.gov) (VEHICLE SHOPPERS > Air Bags > Air Bag FAQs > Air Bag Deactivation).

#### ▼ ÉTAPE 1: Adressez-vous à votre concessionnaire Mazda

Discutez de la situation avec un concessionnaire agréé Mazda. Ceci est l'approche la meilleure et la plus rapide pour régler un problème.

- Si votre problème n'a pas été réglé par le DÉPARTEMENT DU SERVICE À LA CLIENTÈLE, le DÉPARTEMENT DES VENTES, le DÉPARTEMENT DU SERVICE ou le GÉRANT DES PIÈCES, veuillez alors contacter le DIRECTEUR GÉNÉRAL ou le PROPRIÉTAIRE de l'établissement.
- S'il est nécessaire de faire modifier les composants ou le système de câblage du système de retenue supplémentaire pour accommoder une personne avec certaines conditions médicales selon l'avis d'un médecin certifié, passer à l'ÉTAPE 2.

#### ▼ ÉTAPE 2: Adressez-vous à Mazda Amérique du Nord

Si pour n'importe quelle raison vous avez encore besoin d'aide après avoir contacté la direction de votre concessionnaire ou qu'il est nécessaire de faire modifier les composants ou le système de câblage du système de retenue supplémentaire pour accommoder une personne avec certaines conditions médicales selon l'avis d'un médecin certifié, vous pouvez contacter Mazda Amérique du Nord d'une des manières suivantes.

Se connecter à [www.MazdaUSA.com](http://www.MazdaUSA.com)

Les réponses à beaucoup de questions, incluant comment localiser ou entrer en contact avec un concessionnaire Mazda local aux États-Unis, peuvent y être trouvées.

E-mail : cliquez sur "Contact Us" au bas de la page [www.mazdausa.com](http://www.mazdausa.com) sous "Help"

En téléphonant au: 1 (800) 222-5500

Par courrier à:

Attention: Centre de découverte clientèle

Mazda North American Operations  
200 Spectrum Center Drive Suite 100  
Irvine, California 92618  
P.O. Box 19734  
Irvine, CA 92623-9734

Afin que nous puissions vous servir efficacement et immédiatement, veuillez nous fournir l'information suivante:

1. Votre nom, adresse et numéro de téléphone
2. L'année et le modèle du véhicule
3. Le numéro d'identification du véhicule (17 caractères, indiqué sur votre preuve d'enregistrement et situé dans le coin supérieur du tableau de bord, du côté passager)
4. Date d'achat et kilométrage actuel
5. Le nom et l'emplacement du concessionnaire
6. Votre ou vos questions

Si vous demeurez en dehors des États-Unis, veuillez contacter le distributeur Mazda le plus proche.

### ▼ ÉTAPE 3: Contactez Better Business Bureau (BBB)

Mazda North American Operations est bien conscient du fait que, pour certains problèmes, il peut être impossible d'arriver à un accord réciproque. Comme mesure finale permettant d'assurer que vos inquiétudes sont prises en compte équitablement, Mazda North American Operations a accepté de participer à un programme de règlement des conflits administré par le système Better Business Bureau (BBB), sans aucun frais pour vous les clients.

BBB AUTO LINE tâche, avec les clients et le fabricant, d'essayer de trouver une résolution mutuellement acceptable des problèmes liés aux garanties. Si le BBB ne parvient pas à faciliter le règlement du problème, il organisera une audience sans complications de procédure devant un arbitre.

Vous devez avoir recours à BBB AUTO LINE avant d'exercer des droits ou de rechercher des remèdes légaux sous la loi fédérale Magnuson-Moss Warranty Act (loi relative à la protection des consommateurs), 15 U.S.C. § 2301 et seq. Dans la mesure permise par la loi "Lemon Law" de l'État concerné, vous devez aussi avoir recours à BBB AUTO LINE avant d'exercer des droits ou de rechercher des remèdes légaux sous la loi "Lemon Law". Si vous avez choisi de rechercher des remèdes légaux qui ne sont pas créés par la loi Magnuson-Moss Warranty Act ou par la loi "Lemon Law" de l'état concerné, il ne vous est pas nécessaire d'avoir d'abord recours à BBB AUTO LINE.

## Assistance à la clientèle

---

Le processus entier prend normalement 40 jours ou moins. La décision de médiation ne lie ni vous-même, ni Mazda, sauf si vous acceptez la décision. Pour plus de détails concernant BBB AUTO LINE, y compris les normes d'éligibilité actuelles, veuillez téléphoner au 1-800-955-5100, ou vous rendre sur le site Web de BBB, à [www.bbb.org/autoline](http://www.bbb.org/autoline).

L'engagement total pour la satisfaction des clients est plus qu'une simple formule chez Mazda. Nous espérons satisfaire directement chacun de nos clients; mais si jamais une de nos décisions pose un problème, Mazda croit qu'en offrant une méthode rapide, équitable et gratuite, telle que BBB AUTO LINE, Mazda pourra tenir son engagement de toujours faire au mieux pour nos clients!

### ▼ Pour les Clients de Californie

1. Mazda North American Operations participe à BBB AUTO LINE, programme de médiation-arbitrage administré par le Conseil de Better Business Bureaus [1676 International Drive, Suite 550 McLean, Virginia 22102] par l'intermédiaire des Better Business Bureaus locaux. BBB AUTO LINE et Mazda ont été certifiés par l'Arbitration Certification Program du California Department of Consumer Affairs.
2. Si vous avez un problème qui se produit sous une garantie écrite de Mazda, nous vous conseillons vivement de nous le signaler. Si nous ne parvenons pas à le résoudre, vous pouvez déposer une réclamation auprès de BBB AUTO LINE. Les réclamations doivent être déposées auprès de BBB AUTO LINE dans les six (6) mois suivant l'expiration de la garantie.
3. Pour déposer une réclamation auprès de BBB AUTO LINE, veuillez téléphoner au 1-800-955-5100. L'appel est gratuit.
4. Pour déposer une réclamation auprès de BBB AUTO LINE, vous devrez indiquer votre nom, votre adresse, la marque et le numéro d'identification (VIN) de votre véhicule, et une déclaration relative à la nature de votre problème ou de votre plainte. On vous demandera d'indiquer : la date approximative de l'acquisition de votre véhicule, le kilométrage actuel du véhicule, la date et le kilométrage approximatifs au moment où le(s) problème(s) a (ont) été pour la première fois signalé(s) à Mazda ou à l'un de nos

- revendeurs, et une déclaration de la solution que vous souhaitez.
5. Le personnel de BBB AUTO LINE pourra alors essayer de résoudre ce litige par l'intermédiaire d'une médiation. Si la médiation échoue, ou si vous ne désirez pas participer à une médiation, les réclamations dans la juridiction du programme pourront alors être présentées à un arbitre lors d'une audition à procédure simplifiée. La décision de l'arbitre doit normalement être communiquée dans les 40 jours suivant la date du dépôt de votre réclamation; il pourra y avoir un délai de 7 jours si vous n'avez pas signalé auparavant votre problème à Mazda, ou un délai de 30 jours au maximum si l'arbitre demande une inspection/rapport à un expert technique impartial, ou une enquête et un rapport complémentaires à BBB AUTO LINE.
  6. Vous êtes tenu d'utiliser BBB AUTO LINE avant de revendiquer en justice des droits ou des remèdes conférés par la Section 1793.22 du Code Civil de Californie. Vous êtes aussi tenu d'utiliser BBB AUTO LINE avant d'exercer des droits ou de rechercher des remèdes créés sous le Titre I de la loi fédérale Magnuson-Moss Warranty Act (loi relative à la protection des consommateurs), 15 U.S.C. § 2301 et seq. Si vous choisissez de demander réparation en exerçant des droits et des remèdes non créés sous la Section 1793.22 du Code Civil de Californie ou sous le Titre I de la loi fédérale Magnuson-Moss Warranty Act, aucun recours à BBB AUTO LINE n'est exigé par ces statuts.
  7. La Section 1793.2 (d) du Code Civil de Californie exige que, si Mazda ou ses représentants ne parviennent pas à réparer un véhicule à moteur neuf conformément à la garantie expresse applicable du véhicule après un nombre raisonnable de tentatives, Mazda pourra être obligé de remplacer ou de racheter le véhicule. La Section 1793.22 (b) du Code Civil de Californie crée la présomption que Mazda a disposé d'un nombre raisonnable de tentatives pour rendre le véhicule conforme à ses garanties expresses applicables si, dans la limite de 18 mois suivant la date de livraison à l'acheteur ou d'un kilométrage de 18 000 miles indiqué sur le totalisateur kilométrique du véhicule, selon le cas se présentant en premier, une ou plusieurs des conditions suivantes s'est produite:
    - La même non-conformité [non-respect de la garantie écrite qui affecte considérablement l'utilisation, la valeur ou la sécurité du véhicule] produit une condition susceptible de causer des blessures corporelles graves ou mortelles lors de la conduite du véhicule **ET** la non-conformité a subi deux fois ou plus des réparations effectuées par Mazda ou ses agents **ET** l'acheteur ou le preneur à bail a signalé directement à Mazda la nécessité de la réparation de la non-conformité; **OU**
    - La même non-conformité a subi 4 fois ou plus des réparations effectuées par Mazda ou ses agents **ET** l'acheteur a signalé à Mazda la nécessité de la

## Assistance à la clientèle

---

réparation de la non-conformité;  
OU

- Le véhicule est hors d'usage en raison de la réparation des non-conformités par Mazda ou ses agents pour un total cumulé de plus de 30 jours de calendrier après la livraison du véhicule à l'acheteur.

**L'AVIS À Mazda COMME EXIGÉ  
CI-DESSUS SERA ENVOYÉ À  
L'ADRESSE SUIVANTE:**

Mazda North American Operations  
200 Spectrum Center Drive Suite  
100  
Irvine, California 92618  
Attention: Customer Mediation

8. Les remèdes suivants pourront être recherchés dans BBB AUTO LINE : réparations, remboursement de la somme d'argent payée pour réparer le véhicule ou autres frais encourus en raison de la non-conformité du véhicule, rachat ou remplacement de votre véhicule, et compensation pour dommages et remèdes disponibles au titre de la garantie écrite de Mazda ou des lois applicables.
9. Les remèdes suivants ne pourront **pas** être recherchés dans BBB AUTO LINE : dommages punitifs ou multiples, honoraires d'avocats, ou dommages indirects autres que ceux indiqués dans la Section 1794 (a) et (b) du Code Civil de Californie.
10. Vous pouvez refuser la décision rendue par un arbitre de BBB AUTO LINE. Si vous refusez la décision, vous serez libre d'engager d'autres actions judiciaires. La décision de l'arbitre et toute autre conclusion seront admissibles dans une action judiciaire.
11. Si vous acceptez la décision de l'arbitre, Mazda sera lié par cette décision, et devra se conformer à cette décision dans un délai raisonnable ne dépassant pas 30 jours après que nous ayons reçu l'avis de votre acceptation de la décision.
12. Pour plus de détails concernant le programme, veuillez téléphoner à BBB AUTO LINE au 1-800-955-5100.

## Assistance à la clientèle (Canada)

### ▼ Processus de révision "satisfaction-client"

Votre entière satisfaction est des plus importante pour Mazda. Tous les concessionnaires agréés Mazda possèdent les connaissances et l'outillage nécessaires pour maintenir votre véhicule en parfait état. D'après notre expérience, toute question, problème ou plainte concernant le fonctionnement de votre Mazda ou toute autre transaction de service en général sont le plus efficacement réglés par votre concessionnaire. Si la procédure normale du concessionnaire ne suffit pas à vous donner satisfaction, nous vous recommandons de suivre les étapes suivantes:

### ▼ ÉTAPE 1: Adressez-vous à votre concessionnaire Mazda

Expliquez votre problème à un membre de la direction du concessionnaire. Si le problème a déjà été présenté au gérant du service, entrez en contact avec le propriétaire ou le gérant général de l'établissement.

### ▼ ÉTAPE 2: Adressez-vous au bureau régional Mazda

Si vous nécessitez plus d'aide, demandez au gérant du service du concessionnaire de vous mettre en contact avec le représentant local de Mazda pour le service. Ou contactez le bureau régional de Mazda Canada Inc. pour de tels arrangements. L'adresse et le numéro de téléphone des bureaux régionaux sont indiqués (page 8-11).

### ▼ ÉTAPE 3: Adressez-vous au département des relations publiques de Mazda

Si vous n'êtes pas complètement satisfait, contactez le département des relations publiques, Mazda Canada Inc., 55 Vogell Road, Richmond Hill, Ontario, L4B 3K5 Canada, Tél.: 1 (800) 263-4680. Donnez-leur les renseignements suivants:

1. Votre nom, adresse et numéro de téléphone
2. L'année et le modèle du véhicule
3. Le numéro d'identification du véhicule (VIN). Se référer à Numéro d'identification du véhicule à la page 9-2 pour retrouver l'emplacement du VIN.
4. La date d'achat
5. Le kilométrage actuel
6. Le nom et l'emplacement du concessionnaire
7. La nature de votre problème et/ou la cause de votre insatisfaction

Le département, en collaboration avec le représentant local de Mazda pour le service, examinera le cas pour déterminer si toutes les mesures ont été prises pour vous donner satisfaction.

Vous devez néanmoins reconnaître que pour résoudre des problèmes au niveau du service, il faut recourir dans la plupart des cas aux installations, personnel et outillage de votre concessionnaire Mazda. Nous vous prions donc de suivre dans l'ordre indiqué, les trois étapes mentionnées ci-dessus de manière à obtenir les meilleurs résultats possibles.

## Assistance à la clientèle

### ▼ Programme médiation/arbitrage

Il peut y avoir des cas où le client peut ne pas obtenir satisfaction par le Programme satisfaction client de Mazda. Si après avoir suivi toutes les étapes indiquées dans ce manuel, votre problème n'est toujours pas résolu, vous avez un autre recours.

Mazda Canada Inc. participe à un programme d'arbitrage administré par le Programme d'Arbitrage pour les véhicules automobiles du Canada (PAVAC). Le PAVAC vous indiquera comment votre problème peut être revu et résolu par un arbitre dans le cadre d'un arbitrage dont la décision sera définitive pour tous.

Votre complète satisfaction est le but de Mazda Canada Inc. et de nos concessionnaires.

La participation de Mazda au PAVAC est une contribution envers ce but. Le PAVAC est un service gratuit. Les résultats de PAVAC sont rapides, équitables et finaux car la décision rendue est définitive pour vous, le client et pour Mazda Canada Inc.

### ▼ Programme d'Arbitrage pour les véhicules automobiles du Canada (PAVAC)

Si un problème particulier se présente pour lequel le client et Mazda, et/ou un de ses concessionnaires ne peuvent pas atteindre une solution (non acceptable par tous les intéressés), le client peut requérir les services offerts par le Programme d'Arbitrage pour les véhicules automobiles du Canada (PAVAC).

Le PAVAC utilise les services d'Administrateurs Provinciaux pour assister les clients avec le programme et la préparation de leur audience d'arbitrage. Cependant, avant de vous adresser au PAVAC, vous devez suivre les étapes de résolution de différends, décrites précédemment, proposées par le manufacturier.

Le PAVAC est effectif dans toutes les provinces et territoires. Les clients qui désirent obtenir de plus amples renseignements sur le Programme devraient s'adresser à l'Administrateur Provincial au 1 (800) 207-0685, ou en contactant le Bureau du Programme d'Arbitrage pour les véhicules automobiles du Canada à l'adresse suivante:

Programme d'Arbitrage pour les véhicules automobiles du Canada  
235 Yorkland Boulevard, Suite 300  
North York, Ontario  
M2J 4Y8

<http://camvap.ca>

Les Administrateurs Provinciaux locaux peuvent être contactés:

Province/Territoire	Numéro du PAVAC
Colombie Britannique et Territoires du Yukon	1 (800) 207-0685
Alberta et Territoires du Nord-Ouest	1 (800) 207-0685
Saskatchewan	1 (800) 207-0685
Manitoba	1 (800) 207-0685
Ontario	1 (800) 207-0685
Canada Atlantique	1 (800) 207-0685
Québec	1 (800) 207-0685



▼ **Bureaux régionaux**

BUREAUX RÉGIONAUX	ZONES COUVERTES
MAZDA CANADA INC. RÉGION DE L'OUEST 5011 275 STREET LANGLEY, COLOMBIE-BRITANNIQUE V4W 0A8 (778) 369-2100 1 (800) 663-0908	ALBERTA, COLOMBIE-BRITANNIQUE, MANITOBA, SASKATCHEWAN, YUKON
MAZDA CANADA INC. RÉGION CENTRALE 55 VOGELL ROAD, RICHMOND HILL, ONTARIO, L4B 3K5 1 (800) 263-4680	ONTARIO, NOUVEAU BRUNSWICK, NOUVELLE ÉCOSSE, ÎLE DU PRINCE ÉDOUARD, TERRE-NEUVE
MAZDA CANADA INC. QUE BEC RÉGION 6111 ROUTE TRANS-CANADIENNE POINTE CLAIRE, QUE BEC H9R 5A5 (514) 694-6390	QUE BEC

**Assistance à la clientèle  
(Porto Rico)**

▼ **Assistance à la clientèle**

Votre satisfaction complète et permanente est notre affaire. C'est pourquoi tous les concessionnaires agréés Mazda possèdent les connaissances et l'outillage nécessaires pour maintenir votre véhicule en parfait état.

Si vous avez des questions ou des recommandations sur comment améliorer le service de votre véhicule Mazda ou le service offert par le personnel d'un concessionnaire Mazda, nous vous recommandons de suivre les étapes suivantes:

▼ **ÉTAPE 1**

Discutez de la situation avec un concessionnaire agréé Mazda. Ceci est l'approche la meilleure et la plus rapide pour régler un problème. Si votre problème n'a pas été réglé par le DÉPARTEMENT DU SERVICE À LA CLIENTÈLE, le DÉPARTEMENT DES VENTES, le DÉPARTEMENT DU SERVICE ou le GÉRANT DES PIÈCES, veuillez alors contacter le DIRECTEUR GÉNÉRAL ou le PROPRIÉTAIRE de l'établissement.

## Assistance à la clientèle

---

### ▼ ÉTAPE 2

Si après avoir suivi l'ÉTAPE 1, vous pensez avoir besoin d'une assistance supplémentaire, veuillez contacter le représentant local de Mazda.

Se référer à PORTO RICO/ÉTATS-UNIS Îles Vierges à la page 8-14.

Veuillez nous fournir l'information suivante:

1. Votre nom, adresse et numéro de téléphone
2. L'année et le modèle du véhicule
3. Le numéro d'identification du véhicule (17 caractères, indiqué sur votre preuve d'enregistrement et situé dans le coin supérieur du tableau de bord, du côté passager)
4. Date d'achat et kilométrage actuel
5. Le nom et l'emplacement du concessionnaire
6. Votre ou vos questions

## Assistance à la clientèle (Mexique)

### ▼ Assistance à la clientèle

Votre satisfaction complète et permanente est notre affaire. Nous sommes ici pour vous servir. Tous les concessionnaires agréés Mazda possèdent les connaissances et l'outillage nécessaires pour maintenir votre véhicule en parfait état.

Si vous avez des questions ou des recommandations sur comment améliorer le service de votre véhicule Mazda ou le service offert par le personnel d'un concessionnaire Mazda, nous vous recommandons de suivre les étapes suivantes:

### ▼ Adressez-vous à votre concessionnaire Mazda

Discutez de la situation avec un concessionnaire agréé Mazda. Ceci est l'approche la meilleure et la plus rapide pour régler un problème.

- Si votre problème n'a pas été réglé par le DÉPARTEMENT DU SERVICE À LA CLIENTÈLE, le DÉPARTEMENT DES VENTES, le DÉPARTEMENT DU SERVICE ou le GÉRANT DES PIÈCES, veuillez alors contacter le DIRECTEUR GÉNÉRAL ou le PROPRIÉTAIRE de l'établissement.

- S'il devient nécessaire de faire modifier les composants ou le système de câblage du système de retenue supplémentaire pour accommoder une personne avec certaines conditions médicales selon l'avis d'un médecin certifié; contactez votre concessionnaire afin d'éviter de perdre la garantie de votre véhicule ce qui se produirait si un tiers embauché par le client effectue des modifications nécessaires à ce système.

Se connecter à  
[www.mazdamexico.com.mx](http://www.mazdamexico.com.mx)

Les réponses à de nombreuses questions, telles que comment localiser ou entrer en contact avec un concessionnaire Mazda local au Mexique, peuvent y être trouvées.

Courriel : cliquer sur "Contactanos" en haut de la page sur  
[www.mazdamexico.com.mx](http://www.mazdamexico.com.mx)

En téléphonant au: 01 800 01 MAZDA (62932)

Par courrier à:  
Attention: Assistance à la clientèle  
Mazda Motor de Mexico  
Mario Pani 400 PB, Col. Santa Fe  
Cuajimalpa, Delegación Cuajimalpa  
de Morelos, Ciudad de México, CP  
05348  
Tél: Assistance à la clientèle  
01 800 01 MAZDA (62932).

Afin que nous puissions vous servir efficacement et immédiatement, veuillez nous fournir l'information suivante:

1. Votre nom, adresse et numéro de téléphone
2. L'année et le modèle du véhicule
3. Le numéro d'identification du véhicule (17 caractères, indiqué sur votre preuve d'enregistrement et situé dans le coin supérieur du tableau de bord, du côté passager)
4. Date d'achat et kilométrage actuel
5. Le nom et l'emplacement du concessionnaire
6. Votre ou vos questions

## **Importateur/Distributeur**

### ▼ États-Unis

#### **Mazda North American Operations**

200 Spectrum Center Drive Suite 100  
Irvine, California 92618

P.O. Box 19734

Irvine, CA 92623-9734 U.S.A.

Tél: 1 (800) 222-5500 (aux États-Unis)

(949) 727-1990 (de l'extérieur des  
États-Unis)

### ▼ CANADA

#### **Mazda Canada Inc.**

55 Vogell Road, Richmond Hill,  
Ontario, L4B 3K5 Canada

Tél: 1 (800) 263-4680 (au Canada)

(905) 787-7000 (de l'extérieur du  
Canada)

### ▼ PORTO RICO/ÉTATS-UNIS Îles Vierges

#### **International Automotive Distributor Group, LLC. (Mazda de Puerto Rico)**

P.O. Box 191850, San Juan, Porto Rico  
00919-1850

Tél: (787) 641-1777

### ▼ MEXIQUE

#### **Mazda Motor de Mexico**

Mario Pani 400 PB, Col. Santa Fe  
Cuajimalpa, Delegación Cuajimalpa  
de Morelos, Ciudad de México, CP  
05348

Tél: Service des relations avec la  
clientèle:

01 (800) 016 2932 au Mexique

### ▼ GUAM

#### **Triple J Motors**

157 South Marine Drive, Tamuning,  
GUAM 96911 USA

P.O. Box 6066 Tamuning, Guam  
96931

Tél: (671) 649-6555

### ▼ SAIPAN

#### **Pacific International Marianas, Inc.**

(d.b.a. Midway Motors)

P.O. Box 887 Saipan, MP 96950

Tél: (670) 234-7524

#### **Triple J Saipan, Inc.**

(d.b.a. Triple J Motors)

P.O. Box 500487 Saipan, MP  
96950-0487

Tél: (670) 234-7133/3051

### ▼ SAMOA AMÉRICAINES

#### **Polynesia Motors, Inc.**

P.O. Box 1120, Pago Pago, American  
Samoa 96799

Tél: (684) 699-9347

## **Signalement des problèmes de sécurité (États-Unis)**

### **▼ Signalement des problèmes de sécurité**

Si vous pensez que votre véhicule présente une anomalie susceptible de provoquer un accident, des blessures corporelles ou la mort, vous devez en informer immédiatement la National Highway Traffic Safety Administration (NHTSA) ainsi que Mazda Motor Corporation (votre importateur/distributeur Mazda).

Si la NHTSA reçoit plusieurs plaintes identiques, elle peut procéder à une enquête et, en cas d'anomalie compromettant la sécurité constatée sur un groupe de véhicules, elle peut ordonner une campagne de rappel et de mesures correctives. Toutefois, la NHTSA ne peut intervenir pour régler un différend entre vous, votre concessionnaire ou Mazda Motor Corporation (votre importateur/distributeur Mazda).

Vous pouvez joindre la NHTSA par téléphone au numéro sans frais d'assistance téléphonique Vehicle Safety Hotline à 1-888-327-4236 (TTY:1-800-424-9153); rendez-vous sur le site <http://www.safercar.gov>; ou par courrier postal à l'adresse suivante: Administrator, NHTSA, 1200 New Jersey Avenue, SE., Washington, DC, 20590. Vous pouvez également obtenir des renseignements sur la sécurité des véhicules automobiles sur <http://www.safercar.gov>.

### **REMARQUE**

Si vous résidez aux États-Unis, toute la correspondance à Mazda Motor Corporation devrait être adressée à:

Mazda North American Operations  
200 Spectrum Center Drive Suite 100  
Irvine, California 92618

ou

P.O. Box 19734

Irvine, CA 92623-9734

Centre de découverte clientèle ou au numéro sans frais 1 (800) 222-5500

Si vous résidez à l'extérieur des États-Unis, veuillez contacter le distributeur Mazda le plus proche indiqué dans ce manuel.

- Se référer à CANADA à la page 8-14.
- Se référer à PORTO RICO/ÉTATS-UNIS Îles Vierges à la page 8-14.
- Se référer à MEXIQUE à la page 8-14.
- Se référer à GUAM à la page 8-14.
- Se référer à SAIPAN à la page 8-14.
- Se référer aux SAMOA AMÉRICAINES à la page 8-14.

## Signalement des problèmes de sécurité

---

### Signalement des problèmes de sécurité (Canada)

#### ▼ Signalement des problèmes de sécurité

Les clients canadiens désireux de signaler un défaut ou une préoccupation liés à la sécurité à la Division des enquêtes sur les défauts et rappels de Transports Canada peuvent téléphoner au numéro sans frais 1-800-333-0510 ou consulter le site Web de la Sécurité routière à l'adresse suivante :

<https://www.tc.gc.ca/en/services/road.html>

## Garanties applicables à ce véhicule Mazda

### ▼ Garanties applicables à ce véhicule Mazda

- Garantie limitée des véhicules neufs
- Garantie limitée du groupe motopropulseur
- Garantie limitée du système de protection pour la sécurité
- Garantie limitée contre les perforations
- Garantie fédérale du système antipollution/Garantie de la Californie du système antipollution
  - Garantie contre les défauts du système antipollution
  - Garantie de l'efficacité du système antipollution
- Garantie du système antipollution
- Garantie limitée des pièces de rechange et accessoires
- Garantie des pneus

### REMARQUE

Les informations concernant la garantie varient selon le pays. Se référer au Livret de garantie, pour plus d'informations au sujet de la garantie.

## Utilisation du véhicule en dehors des États-Unis et du Canada

### ▼ Utilisation du véhicule en dehors des États-Unis et du Canada

Les réglementations gouvernementales aux États-Unis et au Canada requièrent que les véhicules automobiles soient conformes aux réglementations concernant les gaz d'échappement et les normes de sécurité. Dès lors, les véhicules construits pour les marchés américain et canadien peuvent être différents de ceux vendus dans d'autres pays.

Ceci peut faire que, dans un autre pays, votre véhicule ne puisse pas toujours recevoir un entretien adéquat. Nous conseillons vivement de NE PAS utiliser votre véhicule Mazda en dehors des États-Unis et du Canada.

### États-Unis

Cependant, en cas de déménagement permanent au Canada, les véhicules Mazda construits pour les États-Unis sont éligibles à l'exportation au Canada après des modifications spécifiques au véhicule pour le rendre conforme aux exigences des Normes de sécurité des véhicules automobiles du Canada (NSVAC).

### Canada

Cependant, en cas de déménagement permanent aux États-Unis, les véhicules Mazda construits pour le Canada sont éligibles à l'exportation aux États-Unis après des modifications au véhicule pour le rendre conforme aux exigences de la FMVSS (Federal Motor Vehicle Safety Standards) aux États-Unis.

## Garantie

---

### REMARQUE

Ceci s'applique à une situation où l'importation/exportation est permanent et ne concerne pas les visiteurs temporaires.

Les problèmes suivants peuvent se présenter si votre véhicule est utilisé en dehors des États-Unis et du Canada:

- Le carburant approprié peut ne pas être disponible. Les carburants au plomb ou à faible indice d'octane utilisés localement peuvent entraîner un mauvais fonctionnement du véhicule et endommager le système antipollution et le moteur.
- Il peut manquer de centres de réparations, d'outils, d'équipements et de pièces de rechange appropriés.

Se référer au Livret de garantie, pour plus d'informations.

## Immatriculation du véhicule à l'étranger (Sauf États-Unis et Canada)

### ▼ Immatriculation du véhicule à l'étranger

Il pourra être problématique d'enregistrer le véhicule dans un pays étranger, selon que le véhicule satisfait ou non aux normes de pollution et de sécurité spécifiques en vigueur dans le pays où le véhicule sera conduit. Par conséquent, vous pourrez être tenu d'effectuer des modifications du véhicule à vos propres frais afin de satisfaire à la réglementation.

En outre, il faut être conscient des problèmes suivants:

Il pourra être difficile ou impossible d'effectuer un entretien satisfaisant du véhicule dans un autre pays.

Le carburant spécifié pour votre véhicule peut ne pas être disponible.

Les pièces, les techniques d'entretien et les outils nécessaires à l'entretien et à la réparation de votre véhicule peuvent ne pas être disponibles.

Il peut ne pas y avoir de concessionnaire agréé Mazda dans le pays où l'on désire emmener le véhicule.

De plus, la garantie du manufacturier Mazda n'est valide que dans certains pays.



## Pièces et accessoires non originaux additionnels

### ▼ Pièces et accessoires non originaux additionnels

Des pièces et accessoires non originaux additionnels pour véhicules Mazda sont disponibles dans certains magasins.

Ils peuvent être montés sur ce véhicule, mais ils ne sont pas approuvés par Mazda pour une utilisation sur des véhicules Mazda. L'installation de pièces et accessoires non originaux additionnels peut affecter les performances du véhicule ou les systèmes pour la sécurité; la garantie Mazda ne couvrira pas ces problèmes. Avant d'installer toute pièce ou accessoire non original additionnel, consulter un concessionnaire agréé Mazda.

### PRUDENCE

#### **Consulter un concessionnaire agréé Mazda avant d'installer toute pièce ou accessoires non original:**

Des pièces ou accessoires qui ne sont pas bien conçus peuvent affecter les performances du véhicule ou les systèmes pour la sécurité. Ceci peut causer un accident ou augmenter les risques de blessures en cas d'accident.

**Dès lors, faire très attention lors de la sélection et de l'installation d'accessoires additionnels, comme des téléphones, des émetteurs/récepteurs radio, des systèmes de son et des systèmes d'alarme pour voiture:**

Toute sélection ou installation incorrecte de pièces et accessoires non originaux additionnels ou l'installation par une personne non qualifiée est dangereuse. Des systèmes vitaux peuvent être endommagés, causant le calage du moteur, l'activation du coussin d'air (SRS), l'inactivation du système ABS/TCS/DSC ou un incendie dans le véhicule.

Mazda n'assume aucune responsabilité pour mort, blessures ou frais qui peuvent résulter de l'installation de pièce ou accessoire non original.

## Téléphones cellulaires

---

### **Avertissement concernant l'utilisation de téléphones cellulaires**

#### **▼ Avertissement concernant l'utilisation de téléphones cellulaires**

#### **PRUDENCE**

#### **Prière de respecter la réglementation locale applicable concernant l'utilisation d'équipement de communication dans le véhicule:**

L'utilisation d'appareils comme un téléphone cellulaire, un ordinateur, une radio portable, un dispositif de système de positionnement global ou autre appareil, par le conducteur, pendant la conduite est dangereux. La composition d'un numéro sur un téléphone cellulaire pendant la conduite occupe aussi les mains du conducteur. L'utilisation de ces appareils causera une perte de concentration à la route par le conducteur et peut causer un accident grave. Si un passager ne peut utiliser l'appareil, se garer dans un endroit sécuritaire avant l'utilisation. Si l'utilisation d'un téléphone cellulaire est absolument nécessaire malgré cet avertissement, utiliser un système mains-libres pour avoir les mains disponibles pour la conduite du véhicule. Ne jamais utiliser de téléphone cellulaire ou autre appareil pendant la conduite, et se concentrer plutôt sur la conduite qui requiert toute l'attention du conducteur.

## Enregistreur de données de conduite (États-Unis et Canada)

### ▼ Enregistreur de données de conduite

Ce véhicule est doté d'un enregistreur de données de conduite (EDR).

L'objectif principal d'un EDR consiste à enregistrer, lors de situations de collisions ou similaires, comme le déploiement d'un sac d'air ou une collision avec un obstacle sur la route, les données permettront de comprendre les performances des systèmes d'un véhicule. L'EDR est conçu pour enregistrer les données relatives à la dynamique du véhicule et aux systèmes de sécurité pendant une courte période, généralement d'un maximum de 30 secondes. L'EDR dans ce véhicule est conçu pour enregistrer les données suivantes:

- Fonctionnement des divers systèmes dans votre véhicule;
- Si oui ou non les ceintures de sécurité du conducteur et des passagers étaient bouclées/attachées;
- La distance d'appui (le cas échéant) du conducteur sur la pédale d'accélérateur/de frein; et,
- À quelle vitesse circule le véhicule.

Ces données peuvent aider à une meilleure compréhension des circonstances entraînant des collisions et des blessures.

#### REMARQUE:

Les données de l'EDR ne sont enregistrées par votre véhicule qu'en cas de collision ou accident similaire majeur; aucune donnée n'est enregistrée par l'EDR dans des conditions de conduite normales et

aucun renseignement personnel (par ex.: nom, sexe, âge et lieu de la collision) n'est enregistré. Toutefois les autres parties, comme les autorités chargées de faire appliquer les lois, peuvent associer les données de l'EDR au type de données d'identification personnelle qui sont habituellement obtenues lors d'une enquête sur une collision.

Pour lire les données enregistrées par un EDR, un équipement spécial est nécessaire et il faut accéder au véhicule ou à l'EDR. En plus du fabricant du véhicule, les autres parties, comme les autorités chargées de faire appliquer les lois, qui disposent de l'équipement spécial, peuvent lire les informations s'ils ont accès au véhicule ou à l'EDR.

Mazda ne divulguera aucune des données enregistrées dans un EDR à un tiers, sauf:

- Si un accord écrit est obtenu de la part du propriétaire du véhicule ou du preneur à bail
- Si la police ou d'autres autorités chargées de faire appliquer les lois le demandent officiellement
- Si elles sont utilisées pour défendre Mazda dans le cadre d'une procédure juridique, d'une réclamation ou d'un arbitrage
- Si un juge ou un tribunal l'ordonne

Toutefois, si nécessaire, Mazda:

- Utilisera les données pour effectuer des recherches sur les performances des véhicules Mazda, notamment sur la sécurité.
- Divulguera les données ou un récapitulatif des données à un tiers à des fins de recherche, sans divulguer des informations d'identification du véhicule ou du propriétaire.

## Enregistrement des données de véhicule

---

### Enregistrement des données de véhicule

#### ▼ Enregistrement des données de véhicule

Ce véhicule est équipé d'un ordinateur qui enregistre les données principales suivantes du véhicule relatives aux contrôles de véhicules, le fonctionnement et autres conditions de conduite.

#### Données enregistrées

- Les conditions relatives au véhicule telles que les vitesses du moteur et du véhicule
- Les conditions des opérations de conduite telles que les pédales d'accélérateur et de frein, et les informations relatives aux conditions environnementales tandis que le véhicule roule
- Les informations de diagnostic des anomalies de chaque ordinateur sur le véhicule
- Les informations relatives aux contrôles des autres ordinateurs sur le véhicule

#### **REMARQUE**

Les données enregistrées peuvent varier selon la classe du véhicule et l'équipement en option. La voix et les images ne sont pas enregistrées.

#### Traitement des données

Mazda et ses sous-traitants peuvent obtenir et utiliser les données enregistrées pour le diagnostic des anomalies du véhicule, la recherche et le développement et l'amélioration de la qualité.

Mazda ne divulguera ni ne fournira les données obtenues à une tierce partie, à moins que:

- Un accord du propriétaire du véhicule (accords du bailleur et du preneur du véhicule loué) ne soit obtenu.
- Si la police ou d'autres autorités chargées de faire appliquer les lois le demandent officiellement
- Pour le traitement statistique par une institution de recherche après un traitement des données de sorte que l'identification du propriétaire ou du véhicule soit impossible

# Système de classement uniforme de la qualité des pneus (UTQGS)

## Système de classement uniforme de la qualité des pneus (UTQGS)

### ▼ Système de classement uniforme de la qualité des pneus (UTQGS)

Cette information s'applique au système de classement des pneus conçu par la National Highway Traffic Safety Administration (NHTSA) des États-Unis, pour le classement des pneus suivant l'usure de la bande de roulement, l'adhérence et la température d'opération du pneu.

### ▼ Usure de la bande de roulement

L'indice d'usure de la bande de roulement est basé sur le taux d'usure d'un pneu mis à l'essai dans des conditions spécifiques sur un circuit routier répondant aux normes gouvernementales.

Si, par exemple, un pneu a un indice d'usure de 150, il s'usera 1,5 fois plus lentement qu'un pneu qui affiche un indice de 100.

Les performances relatives du pneu dépendent des conditions qui prévalaient lors de l'essai et peuvent varier sensiblement selon les habitudes de conduite, l'entretien, les conditions routières et le climat.

### ▼ Adhérence (AA, A, B, C)

Les indices d'adhésion sont, du plus élevé au plus bas, AA, A, B et C. Ces indices représentent la capacité du pneu d'effectuer un arrêt complet sur une chaussée mouillée, telle que mesurée dans des conditions contrôlées sur des surfaces de route en asphalte et en ciment répondant aux normes gouvernementales. Un pneu

portant l'indice C peut avoir une mauvaise performance d'adhérence.

## PRUDENCE

L'indice d'adhérence assigné à ce pneu est basé sur des essais d'adhérence au freinage (en ligne droite) et n'incluent pas les caractéristiques d'accélération, dans les virages, d'aquaplanage ou de limite de traction.

### ▼ Température (A, B, C)

Les indices de température A (le meilleur), B et C représentent la résistance du pneu à la génération de chaleur et à sa capacité de dissipation de chaleur lorsque testé dans des conditions spécifiques en laboratoire sur une roue d'essai.

Des températures élevées pendant de longues durées peuvent causer la dégradation du matériau du pneu et réduire la durée de vie du pneu, et des températures excessives peuvent entraîner la défaillance soudaine du pneu.

L'indice C correspond au niveau de performance requis des pneus de véhicules de promenade suivant le Federal Motor Vehicle Safety Standard No. 109. Les indices A et B représentent des niveaux plus élevés de performance sur la roue d'essai en laboratoire, que le niveau minimum requis par la loi.

## Système de classement uniforme de la qualité des pneus (UTQGS)

### PRUDENCE

#### **Garder les pneus du véhicule correctement gonflés, sans les surcharger:**

Il est dangereux de conduire le véhicule avec des pneus incorrectement gonflés ou surchargés. Une vitesse excessive, le sous-gonflage ou une charge excessive que ce soit séparément ou ensembles, peuvent causer une augmentation de la température et la défaillance possible du pneu. L'indice de température pour ce pneu est établi sur un pneu correctement gonflé et non surchargé.

Ces indices seront ajoutés au flanc des pneus de véhicules de promenade au cours des années à venir suivant un programme établi par la National Highway Traffic Safety Administration (NHTSA) des États-Unis et les fabricants de pneus.

Les indices des pneus montés d'origine ou disponibles en option sur les véhicules Mazda peuvent varier.

**TOUS LES PNEUS POUR VÉHICULES DE PROMENADE DOIVENT ÊTRE CONFORMES À CES INDICES ET À TOUTES LES AUTRES EXIGENCES FÉDÉRALES SUR LA SÉCURITÉ DES PNEUS.**

### ▼ CLASSEMENT UNIFORME DE LA QUALITÉ DES PNEUS

Les classements de qualité sont trouvés là où ils s'appliquent sur le flanc du pneu entre l'épaule de bande de roulement et la largeur de section maximale.

Par exemple:

**TREADWEAR 200 TRACTION AA  
TEMPERATURE A  
INDICE UTQGS (exemple)**



# Informations relatives aux pneus (Etats-Unis)

## Étiquetage des pneus

### ▼ Étiquetage des pneus

Les lois fédérales exigent que les fabricants placent des informations standardisées sur la paroi latérale de tous les pneus. Ces informations identifient et décrivent les caractéristiques fondamentales du pneu, et fournissent aussi un numéro d'identification du pneu comme certificat standard de sécurité en cas de rappel.

### ▼ Informations figurant sur les pneus des véhicules pour passagers

Se reporter à l'échantillon ci-dessous.

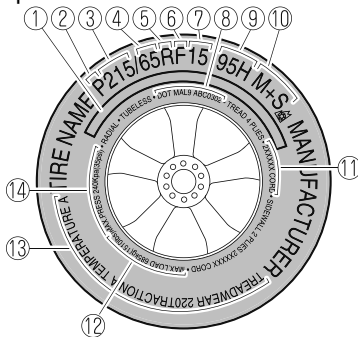

1. AVERTISSEMENT POUR LA SÉCURITÉ
2. Pneu de voiture pour passagers
3. Largeur nominale du pneu en millimètres
4. Rapport hauteur/largeur (taux d'aspect)
5. Radial
6. Pneu à flancs renforcés
7. Code de diamètre de jante
8. TIN: U.S. DOT numéro d'identification du pneu
9. Indice de charge & symbole de vitesse
10. Conditions d'enneigement sévères

11. Composition des plis du pneu et matériaux utilisés
12. Indice de charge max.
13. Indices d'usure de la bande de roulement, d'adhérence et de température
14. Pression de gonflage admissible max.

P215/65R15 95H est un exemple de taille de pneu et de norme d'indice de charge. Voici une explication des différents composants de cette taille de pneu et de la norme d'indice de charge. Bien noter que la taille de pneu et la norme d'indice de charge peuvent différer de l'exemple.

### P

Indique un pneu qui a été installé sur des automobiles, des SUV, des minivans, et des camionnettes, comme indiqué par Tire and Rim Association (T&RA).

### REMARQUE

Si votre taille de pneu ne commence pas par une lettre, alors celle-ci est peut-être désignée par l'ETRTO (European Tire and Rim Technical Organization) ou par la JATMA (Japan Tire Manufacturing Association).

### 215

"215" est la largeur nominale du pneu en millimètres. Ce nombre à trois chiffres indique la largeur du pneu en millimètres, d'un bord de la paroi latérale à l'autre. En général, plus le nombre est grand, plus le pneu est large.

### 65

"65" est le taux d'aspect. Ce nombre à deux chiffres indique le rapport hauteur/largeur du pneu.

## Informations relatives aux pneus (États-Unis)

### R

“R” est le symbole de structure du pneu. R indique “Structure radiale des plis”.

### 15

“15” est le diamètre de jante de roue en pouces.

### 95

“95” est l'indice de charge. Ce nombre à deux ou trois chiffres indique le poids que chaque pneu peut supporter.

### H

“H” est l'indice de vitesse. L'indice de vitesse indique la vitesse maximum correspondant à la norme d'utilisation du pneu.

Indice alphabétique	Indice de vitesse
Q	99 mi/h
R	106 mi/h
S	112 mi/h
T	118 mi/h
U	124 mi/h
H	130 mi/h
V	149 mi/h
W	168* mph
Y	186* mph

\* Pour les pneus ayant une capacité de vitesse maximum supérieure à 149 mi/h, les fabricants de pneus utilisent parfois les lettres ZR. Pour les pneus ayant une capacité de vitesse maximum supérieure à 186 mi/h, les fabricants de pneus utilisent toujours les lettres ZR.

### M+S ou M/S : Boue et neige

AT: Tous terrains.

AS: Toutes saisons. Les symboles “M+S” ou “M/S” indiquent que le pneu

peut être utilisé dans la boue et la neige.

### U.S. DOT numéro d'identification du pneu (TIN)

Ceci commence par les lettres “DOT” qui indiquent que le pneu est conforme aux normes fédérales. Les deux chiffres ou lettres suivants sont le code de l'usine ayant fabriqué le pneu, et les quatre derniers chiffres représentent la semaine et l'année de fabrication du pneu. Par exemple, les chiffres 457 signifient la 45e semaine de 1997. Après 2000, les nombres possèdent quatre chiffres. Par exemple, le nombre 2102 signifie la 21e semaine de 2002. Les autres chiffres sont des codes de commercialisation utilisés à la discrétion du fabricant. Ces informations sont utilisées pour contacter les clients au cas où un défaut du pneu exige un rappel de celui-ci.

### Composition des plis du pneu et matériaux utilisés

Le nombre de plis indique le nombre de couches de tissu revêtu de caoutchouc dans le pneu. Généralement, plus le nombre de plis est grand, plus le poids pouvant être supporté par le pneu est grand. Les fabricants des pneus doivent aussi indiquer les matériaux de fabrication du pneu, tels que l'acier, le nylon, le polyester, etc.

### Indice de charge maximum

Ce nombre indique la charge maximum, en kilogrammes et en livres, qui peut être supportée par le pneu.



## Informations relatives aux pneus (Etats-Unis)

### Pression de gonflage admissible maximum

Ce nombre est la plus grande quantité de pression d'air à laquelle il est possible de gonfler le pneu dans les conditions de conduites normales.

### Indices d'usure de la bande de roulement, d'adhérence et de température

#### **Usure de la bande de roulement:**

L'indice d'usure de la bande de roulement est basé sur le taux d'usure d'un pneu mis à l'essai dans des conditions spécifiques sur un circuit routier répondant aux normes gouvernementales. Si, par exemple, un pneu a un indice d'usure de 150, il s'usera 1,5 fois plus lentement qu'un pneu qui affiche un indice de 100.

**Adhérence:** Les indices d'adhésion sont, du plus élevé au plus bas, AA, A, B et C. Les indices représentent la capacité du pneu d'effectuer un arrêt complet sur une chaussée mouillée, telle que mesurée dans des conditions contrôlées sur des surfaces de route en asphalte et en ciment répondant aux normes gouvernementales. Un pneu portant l'indice C peut avoir une mauvaise performance d'adhérence.

**excessive :** Les indices de température A (le meilleur), B et C représentent la résistance du pneu à la génération de chaleur et à sa capacité de dissipation de chaleur lorsqu'il est testé dans des conditions spécifiques en laboratoire sur une roue d'essai.

### Pneus à neige

Dans certaines régions très enneigées, les autorités locales peuvent exiger l'utilisation de pneus neige véritables possédant une bande de roulement aux sculptures très profondes. Ces pneus ne doivent être utilisés qu'en

paire ou équiper toutes les quatre roues. Veiller à acheter des pneus neige de même taille et de même structure que les autres pneus du véhicule.

### AVERTISSEMENT POUR LA SÉCURITÉ

Les avertissements de sécurité suivants sont marqués sur la paroi latérale du pneu.

**DES BLESSURES GRAVES PEUVENT ÊTRE CAUSÉES PAR:**

- L'EXPLOSION DE L'ENSEMBLE PNEU/JANTE EN RAISON D'UN MONTAGE OU CORRESPONDANCE INCORRECTS ENTRE DIAMÈTRES PNEU/JANTE; NE JAMAIS DÉPASSER 40 psi (275 kPa) SUR LE TALON DU PNEU - MONTAGE DES PNEUS À CONFIER UNIQUEMENT À UN PERSONNEL QUALIFIÉ.
- ANOMALIE DES PNEUS DUE À UN SOUS-GONFLAGE/SURCHARGE/ DOMMAGE — SE CONFORMER AU MANUEL CONDUITE ET ENTRETIEN ET À LA PLAQUE SIGNALÉTIQUE DU VÉHICULE — VÉRIFIER SOUVENT LA PRESSION DE GONFLAGE DES PNEUS ET LEUR ÉTAT D'ENDOMMAGEMENT.

### ▼ Informations relatives aux roues de secours à usage temporaire

Se reporter à l'échantillon ci-dessous.

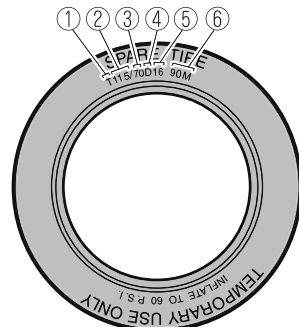

## Informations relatives aux pneus (États-Unis)

---

1. Roues de secours à usage temporaire
2. Largeur nominale du pneu en millimètres
3. Rapport hauteur/largeur (taux d'aspect)
4. Diagonale
5. Code de diamètre de jante
6. Indice de charge & symbole de vitesse

T115/70D16 90M est un exemple de taille de pneu et de norme d'indice de charge. Voici une explication des différents composants de cette taille de pneu et de la norme d'indice de charge. Bien noter que la taille de pneu et la norme d'indice de charge peuvent différer de l'exemple.

### T

Indique un pneu qui a été installé sur des automobiles, des SUV, des minivans, et des camionnettes, comme indiqué par Tire and Rim Association (T&RA).

### 115

"115" est la largeur nominale du pneu en millimètres. Ce nombre à trois chiffres indique la largeur du pneu en millimètres, d'un bord de la paroi latérale à l'autre. En général, plus le nombre est grand, plus le pneu est large.

### 70

"70" est le taux d'aspect. Ce nombre à deux chiffres indique le rapport hauteur/largeur du pneu.

### D

"D" est le symbole de structure du pneu. D indique la "structure en diagonale des plis".

### 16

"16" est le diamètre de jante de roue en pouces.

### 90

"90" est l'indice de charge. Ce nombre à deux ou trois chiffres indique le poids que chaque pneu peut supporter.

### M

"M" est l'indice de vitesse. L'indice de vitesse indique la vitesse maximum correspondant à la norme d'utilisation du pneu.

Indice alphabétique	Indice de vitesse
M	81 mi/h

## Emplacement de l'étiquette de pneus (plaque signalétique)

### ▼ Emplacement de l'étiquette de pneus (plaque signalétique)

L'étiquette des pneus mentionne la pression de gonflage des pneus par taille de pneu et d'autres informations importantes; elle se trouve sur le montant B du côté conducteur ou sur le bord du cadre de la portière du conducteur.

### ÉCHANTILLON

TIRE AND LOADING INFORMATION RENSEIGNEMENTS SUR LES PNEUS ET LE CHARGEMENT			
SEATING CAPACITY		TOTAL 5	1 FRONT 2 REAR 3
NOMBRE DE PLACES		TOTAL 5	1 AVANT 2 ARRIÈRE 3
The combined weight of occupants and cargo should never exceed _____ kg or _____ lbs. Le poids total des occupants et du chargement ne doit jamais dépasser _____ kg ou _____ lbs.			
TIRE PNEU	SIZE DIMENSIONS	COLD TIRE PRESSURE PRESSION DES PNEUS À FROID	SEE OWNER'S MANUAL FOR ADDITIONAL INFORMATION
FRONT AVANT	195/70R14	200 kPa, 29 psi	VOIR LE MANUEL DE L'USAGER POUR PLUS DE RENSEIGNEMENTS
REAR ARRIÈRE	195/70R14	200 kPa, 29 psi	
SPARE DE SECOURS	T125/70D15	420 kPa, 60 psi	

### ▼ Pression de gonflage des pneus recommandée

L'étiquette des pneus mentionne la pression de gonflage des pneus recommandée en kPa et en psi pour les pneus installés en équipement d'origine sur le véhicule. Il est essentiel que la pression de gonflage des pneus du véhicule soit conservée à la pression recommandée. Il faut vérifier régulièrement la pression des pneus pour s'assurer que la pression de gonflage correcte est bien conservée. Se référer à Pneus à la page 9-8.

### REMARQUE

Les pressions de gonflage des pneus mentionnées sur la plaque signalétique du véhicule ou sur l'étiquette d'informations des pneus indiquent les pressions de gonflage des pneus à froid recommandées, mesurées lorsque les pneus sont froids, après que le véhicule ait été stationné pendant au moins 3 heures. Lors de la conduite, la température des pneus augmente, ce qui fait augmenter la pression des pneus.

### ⚠ PRUDENCE

Toujours vérifier la pression de gonflage des pneus à intervalles réguliers conformément aux indications de pression de gonflage des pneus figurant sur l'étiquette des pneus et aux informations contenues dans ce Manuel Conduite et Entretien:

Le fait de conduire avec des pneus sous-gonflés est dangereux. Le sous-gonflage est la cause principale des anomalies des pneus, et peut causer graves fissurations, séparation de bande de roulement ou "éclatement", avec perte soudaine de contrôle du véhicule et un risque accru de blessures. Le sous-gonflage augmente la courbure de la paroi latérale du pneu et la résistance au roulement, causant une augmentation de chaleur et des dommages internes au pneu. Il produit une fatigue indésirable du pneu, une usure irrégulière, et peut entraîner pertes de contrôle et accidents. Un pneu peut perdre jusqu'à la moitié de sa pression d'air sans paraître dégonflé! Il est impossible de juger si les pneus sont correctement gonflés ou pas rien qu'en les regardant.

## Informations relatives aux pneus (États-Unis)

---

### ▼ Vérification de la pression des pneus

1. Lorsque vous vérifiez la pression des pneus, veillez à ce que les pneus soient froids – c.-à-d. à ce qu'ils ne soient pas du tout échauffés par une conduite de même un seul mile.
2. Retirer le capuchon de la valve d'un pneu.
3. Enfoncer fermement la jauge de pneu sur la valve.
4. Ajouter de l'air pour obtenir la pression d'air recommandée.
5. Si l'on gonfle excessivement le pneu, libérer de l'air en enfonçant la tige métallique se trouvant au centre de la valve. Ensuite, vérifier à nouveau la pression à l'aide de la jauge de pneu.
6. Remplacer le capuchon de la valve.
7. Répéter cette opération sur chacun des pneus, y compris le pneu de secours.

#### REMARQUE

Certains pneus de secours exigent une pression de gonflage plus grande.

8. Inspecter visuellement les pneus pour s'assurer qu'ils ne comportent pas de clous ou d'autres objets encastrés susceptibles de percer le pneu et de causer une fuite d'air.
9. Vérifier les parois latérales pour s'assurer qu'il n'y a pas de griffures, de coupures, de hernies, de fissures ou d'autres irrégularités.

### ▼ Glossaire des termes

#### Plaque signalétique des pneus:

Étiquette indiquant les tailles de pneu d'origine, les pressions de gonflage recommandées, et le poids maximum pouvant être transporté par le véhicule.

#### Numéro d'identification du pneu

**(TIN):** Numéro figurant sur la paroi latérale de chaque pneu, donnant des informations concernant la marque du pneu et l'usine de fabrication, la taille du pneu et la date de fabrication.

**Pression de gonflage:** Mesure de la quantité d'air dans un pneu.

**kPa:** Kilopascal, unité métrique de pression d'air.

**psi:** Livres par pouce carré, unité anglaise de pression d'air.

**Montant B:** Montant structurel se trouvant sur le côté du véhicule derrière la portière avant.

**Équipement d'origine (EO):** Décrit les composants d'origine du véhicule.

**Limite de charge du véhicule:** Valeur maximum du poids combiné des occupants et de la charge ajoutée.

**Talon du pneu:** Partie du pneu s'appuyant sur la jante.

**Paroi latérale du pneu:** Zone comprise entre le talon et la bande de roulement du pneu.

**Bande de roulement du pneu:** Zone du pourtour du pneu en contact avec la route lorsqu'il est monté sur le véhicule.

**Nombre de places assises** signifie le nombre total admissible d'occupants du véhicule. Le nombre de places assises figure sur l'étiquette des pneus.

Le **poids des options de production** est le poids combiné des options de production ordinaires installées, pesant plus de 2,3 kilogrammes en plus des éléments standard qu'elles remplacent, et non prises en compte auparavant dans le poids du véhicule en état de marche ou le poids des accessoires, y compris les freins surpuissants, les dispositifs de mise à niveau de conduite, la galerie de toit,

la batterie surpuissante et les jantes spéciales.

La **jante** est le support métallique (roue) supportant un pneu ou un ensemble pneu et chambre à air sur laquelle le talon du pneu s'appuie.

## Entretien des pneus

### ▼ Entretien des pneus

L'entretien incorrect ou inadéquat du véhicule peut causer une usure anormale des pneus. Voici quelques points importants pour l'entretien:

### ▼ Pression de gonflage des pneus

Les pressions de gonflage de tous les pneus (y compris le pneu de la roue de secours) doivent être contrôlées tous les mois, lorsque les pneus sont froids. Les pressions recommandées doivent être respectées si l'on veut obtenir une conduite et une tenue de route optimale ainsi qu'une usure minimale des pneus. Utiliser les pressions spécifiées sur la plaque signalétique des informations des pneus du véhicule ou sur l'étiquette des pneus pour assurer la meilleure utilisation possible.

### ▼ Permutation des pneus

Pour égaliser l'usure des pneus, il est recommandé de les permuter tous les 16 000 km (10 000 miles) ou plus fréquemment si une usure irrégulière apparaît. Cependant Mazda recommande de permuter les pneus tous les 8 000 km (5 000 miles) pour aider à augmenter leur longévité et distribuer l'usure de manière plus uniforme.

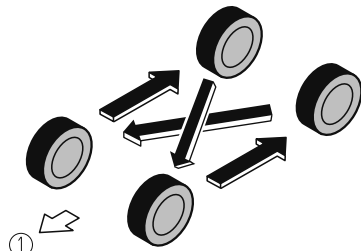

1. Avant

## Informations relatives aux pneus (États-Unis)

Ne pas inclure la roue de secours (USAGE TEMPORAIRE UNIQUEMENT) dans la permutation.

Vérifier si les pneus sont endommagés et s'ils sont usés irrégulièrement. L'usure anormale des pneus est généralement causée par une ou plusieurs des causes suivantes :

- Pression de gonflage incorrecte
- Alignement des roues inadéquat
- Équilibrage incorrect des roues
- Freinages importants

Après la permutation, veiller à régler les pressions de gonflage des pneus avant et arrière en fonction des spécifications indiquées à la page 9-8 et vérifier le couple de serrage des écrous de roues.

### ATTENTION

Permuter les pneus unidirectionnels et les pneus à carcasse radiale à bande de roulement à dessins asymétriques ou à crampons de l'avant à l'arrière uniquement, et non pas entre la droite et la gauche. La performance des pneus sera réduite si la rotation est faite entre la droite et la gauche.

### ▼ Remplacement d'un pneu

### PRUDENCE

**N'utiliser que des pneus en bon état:**

La conduite avec des pneus usés est dangereuse. Des performances de freinage, direction et traction réduites peuvent causer un accident.

Si un pneu est usé régulièrement, un témoin d'usure apparaît en travers de la chape.

Dans un tel cas, remplacer le pneu.

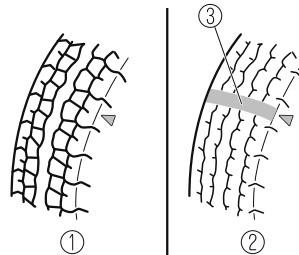

1. Chape neuve
2. Chape usée
3. Témoin d'usure

Il est nécessaire de remplacer le pneu avant que le témoin d'usure n'apparaisse en travers de la chape.

### REMARQUE

Les pneus s'abîment avec le temps, même si on ne les utilise pas pour rouler sur la route. Il est généralement recommandé de remplacer les pneus lorsqu'ils sont vieux de 6 ans ou plus. La chaleur causée par l'utilisation en climat chaud ou sous conditions de forte charge peut accélérer le processus de vieillissement. Il faut remplacer le pneu de la roue de secours quand on remplace les autres pneus, car le pneu de la roue de secours vieillit aussi. La date de fabrication du pneu (semaine et année) est indiquée par un numéro à 4 chiffres.

Se référer à Étiquetage des pneus à la page 8-25.

## Informations relatives aux pneus (Etats-Unis)

### ▼ Pratiques sécuritaires

Votre façon de conduire influe grandement sur le kilométrage des pneus et la sécurité. Cultiver donc de bonnes habitudes de conduite dans votre propre intérêt.

- Respecter les limites de vitesse indiquées et conduire à des vitesses sûres pour les conditions météorologiques actuelles.
- Éviter de démarrer, de vous arrêter et de tourner brusquement.
- Éviter les nids-de-poule et les objets se trouvant sur la route.
- Ne monter pas sur le trottoir ou ne touchez pas le bord du trottoir avec le pneu lorsque vous vous garez.

### ATTENTION

Si vous ressentez des vibrations soudaines ou des anomalies pendant la conduite, ou si vous suspectez un dommage du pneu ou du véhicule, ralentir immédiatement. Conduire prudemment jusqu'à ce que vous puissiez quitter la route en toute sécurité. Arrêter et vérifier si les pneus sont endommagés. Si un pneu est sous-gonflé ou endommagé, le dégonfler, enlever le pneu et la jante et le remplacer par la roue de secours. Si vous ne pouvez pas trouver de cause, faire remorquer le véhicule jusqu'au concessionnaire ou revendeur de pneus le plus proche pour faire inspecter le véhicule.

### Chargement du véhicule

#### ▼ Chargement du véhicule

### PRUDENCE

#### Ne pas tracter de remorque avec ce véhicule:

Il est dangereux de tracter une remorque avec ce véhicule car celui-ci n'a pas été conçu pour tracter une remorque, et donc le système d'entraînement pourrait être négativement affecté, ce qui risquerait d'endommager le véhicule.

Le présent chapitre indique comment charger correctement le véhicule, afin de conserver le poids du véhicule chargé dans les limites nominales. En chargeant correctement le véhicule, on peut obtenir les meilleures performances possibles de son véhicule. Avant de charger le véhicule, se familiariser avec les termes suivants pour déterminer les normes de poids du véhicule, sur la base de l'étiquette du certificat de sécurité du véhicule et de l'étiquette d'informations relatives au chargement et aux pneus:

### PRUDENCE

#### Véhicule surchargé:

Il est dangereux de surcharger un véhicule. Un véhicule surchargé peut mettre les passagers en danger. Le poids excessif sur le système de suspension du véhicule peut causer une panne des ressorts ou des amortisseurs, une panne des freins, des problèmes de conduite ou de direction, des irrégularités d'usure des pneus, des anomalies des pneus ou d'autres dommages.

## Informations relatives aux pneus (États-Unis)

Un véhicule surchargé est plus difficile à conduire et à contrôler. La distance nécessaire pour s'arrêter augmente aussi. En cas de surcharge vraiment excessive, les freins risquent de ne plus fonctionner du tout, en particulier sur les pentes fortes. La charge qu'un pneu peut supporter est fonction à la fois de la taille du pneu, de sa plage de chargement, et de la pression de gonflage correspondante.

Ne jamais surcharger le véhicule et toujours se conformer aux normes de poids du véhicule indiquées sur les étiquettes du certificat de sécurité et des informations relatives au chargement et aux pneus.

**Le poids en état de marche de base est le poids du véhicule comprenant le réservoir plein de carburant et tout l'équipement standard. Il ne comprend pas les passagers, les paquets ou les équipements en option.**

**Le poids en état de marche du véhicule est le poids du véhicule neuf au moment de la livraison, y compris les équipements non standard.**

### CHARGE UTILE

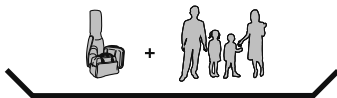

La **charge utile** est le poids combiné des paquets et des passagers que le véhicule peut transporter. La charge utile maximum de votre véhicule est mentionnée sur l'étiquette des informations relatives au chargement et aux pneus se trouvant sur le cadre de portière du conducteur ou sur le montant de portière. Pour la charge utile maximum, voir "THE COMBINATION WEIGHT OF

OCCUPANTS AND CARGO SHOULD NEVER EXCEED XXX kg or XXX lbs". La charge utile mentionnée sur l'étiquette des pneus est la charge utile maximum pour le véhicule fabriqué par l'usine de montage. Si des équipements non standard ont été installés sur le véhicule, le poids de cet équipement doit être soustrait de la charge utile mentionnée sur l'étiquette des pneus afin d'obtenir une bonne précision.

### ÉCHANTILLON

TIRE AND LOADING INFORMATION RENSEIGNEMENTS SUR LES PNEUS ET LE CHARGEMENT			
SEATING CAPACITY NOMBRE DE PLACES		TOTAL 5	FRONT 2 REAR 3
The combined weight of occupants and cargo should never exceed XXX kg or XXX lbs. Le poids total des occupants et du chargement ne doit jamais dépasser xxx kg ou xxx lb.*			
TIRE PNEU	SIZE DIMENSIONS	COLD TIRE PRESSURE PRESSION DES PNEUS À FROID	SEE OWNER'S MANUAL FOR ADDITIONAL INFORMATION
FRONT AVANT	P195/70R14	200 kPa, 29 psi	VOIR LE MANUEL DE L'USAGER POUR PLUS DE RENSEIGNEMENTS
REAR ARRIÈRE	P195/70R14	200 kPa, 29 psi	
SPARE DE SECOURS	T125/70D15	420 kPa, 60 psi	

### CHARGE AJOUTÉE



**Le poids de la charge ajoutée** comprend tout le poids ajouté au poids en état de marche de base, y compris les paquets et les équipements en option.

La limite du poids de la charge ajoutée diminue en fonction du nombre d'occupants du véhicule. La limite du poids de la charge ajoutée peut être calculée en soustrayant le poids total des occupants du véhicule de la valeur du "poids combiné maximum des occupants et des paquets" mentionnée sur l'étiquette des pneus.



## Informations relatives aux pneus (Etats-Unis)

Exemples: Sur la base d'un seul occupant pesant 68 kg (150 lbs), et d'une valeur de 385 kg (849 lbs) pour le "poids combiné maximum des occupants et des paquets":

La limite du poids de la charge ajoutée avec un occupant est de 385 kg (849 lbs) – 68 kg (150 lbs) = 317 kg (699 lbs)

La limite du poids de la charge ajoutée avec deux occupants est de 385 kg (849 lbs) – (68 × 2) kg (150 × 2) lbs) = 249 kg (549 lbs)

Si le poids des occupants augmente, la limite du poids de la charge ajoutée diminue d'autant.

**PBE (poids brut sur l'essieu)** est le poids total placé sur chaque essieu (avant et arrière) - y compris le poids en état de marche du véhicule et toute la charge utile.

**PNBE (poids nominal brut sur l'essieu)** est le poids admissible maximum pouvant être supporté par un seul essieu (avant ou arrière). **Ces nombres sont mentionnés sur l'étiquette du certificat de conformité à la sécurité située sur le cadre de portière ou sur le montant de portière du conducteur. La charge totale supportée par chaque essieu ne doit jamais dépasser son PNBE.**

### PBV

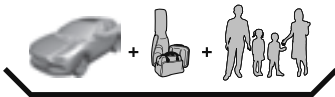

**PBV (poids brut du véhicule)** est le poids en état de marche du véhicule + les bagages + les passagers.

**PNBV (poids nominal brut du véhicule)** est le poids permissible maximum du véhicule complètement chargé (y compris toutes les options, équipements, passagers et bagages). **Le PNBV est indiqué sur l'étiquette du certificat de conformité à la sécurité située sur le cadre de portière du conducteur ou sur le montant de portière. Le PBV ne doit jamais dépasser le PNBV.**

### ÉCHANTILLON

DATE	GVWR/PNBV	LB	KG		
FRONT GVWR/PNBE AV	LB	KG	REAR GVWR/PNBE AR	LB	KG
WITH/AVEC	TRES/PNEUS	WITH/AVEC	TRES/PNEUS		
RIMS/JANTES	RIMS/JANTES	RIMS/JANTES	RIMS/JANTES		
KPA/PSI	COLD/A FROID	KPA/PSI	COLD/A FROID		
VIN					
TYPE					
BAR CODE					

### ⚠ PRUDENCE

**Ne jamais dépasser les limites nominales de la charge sur l'essieu:** Le dépassement des limites du poids nominal sur l'essieu mentionné sur l'étiquette du certificat de sécurité est dangereux et peut entraîner des blessures graves ou mortelles en raison de l'amoindrissement de la maniabilité du véhicule, de ses performances, du fonctionnement du moteur, de la transmission, et/ou causer des dommages structurels, des dommages graves au véhicule, ou une perte de contrôle du véhicule.

Veiller toujours à ne pas dépasser les limites nominales du poids sur l'essieu.

## Informations relatives aux pneus (États-Unis)

---

### PCB

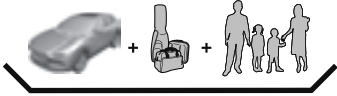

**PCB (poids combiné brut)** est le poids du véhicule chargé (PBV).

**PNCB (poids nominal combiné brut)** est le poids admissible maximum du véhicule - y compris tous les bagages et les passagers - que le véhicule peut supporter sans risquer d'être endommagé. **PCB ne doit jamais dépasser PNCB.**

### **PRUDENCE**

#### **Ne jamais excéder les spécifications du PNBV ou le PNBE:**

Il est dangereux de dépasser le PNBV ou le PNBE spécifiés sur l'étiquette du certificat. Le dépassement des limites nominales du véhicule risque de causer un accident grave, des blessures corporelles ou des dommages au véhicule.

Ne pas utiliser de pneus de rechange ayant une capacité de charge inférieure à celle des pneus d'origine, car ils risquent de diminuer les limites du PNBV et du PNBE du véhicule. Le remplacement des pneus par des pneus ayant une limite plus haute que les originaux n'augmente pas les limites de PNBV et PNBE.

Ne jamais dépasser les valeurs de PNBV ou PNBE spécifiées sur l'étiquette du certificat.

## Étapes pour déterminer la limite de charge correcte

### ▼ Étapes pour déterminer la limite de charge correcte

Étapes pour déterminer la limite de charge correcte-

- (1) Localiser la mention "The combined weight of occupants and cargo should never exceed XXX kg or XXX lbs." sur la plaque signalétique du véhicule.
- (2) Déterminer le poids combiné du conducteur et des passagers devant occuper le véhicule.
- (3) Soustraire le poids combiné du conducteur et des passagers de XXX kg ou XXX lbs.
- (4) Le nombre obtenu est égal à la quantité disponible de capacité de charge ajoutée et de bagages. Par exemple, si la quantité "XXX" est égale à 1 400 lbs. et que cinq passagers de 150 lb prendront place dans le véhicule, la capacité disponible de charge ajoutée et de bagages sera de 650 lbs. ( $1\ 400 - 750 (5 \times 150) = 650$  lbs.)
- (5) Déterminer le poids combiné de bagages et de charge ajoutée sur le véhicule. Ce poids pourra ne pas dépasser la capacité de charge ajoutée et de bagages calculée à l'étape 4.
- (6) Si votre véhicule doit remorquer une remorque, la charge de votre remorque sera transférée à votre véhicule. Consulter ce manuel pour déterminer comment ceci réduit la capacité de charge ajoutée et de bagages de votre véhicule.

## Déclaration de conformité

---

### Déclaration de conformité

#### ▼ Système d'ouverture à télécommande/Système d'immobilisation

##### FCC CAUTION

Changes or modifications not expressly approved by the party responsible for compliance could void the user's authority to operate the equipment.

##### FCC/IC

This device complies with Part 15 of FCC Rules and Industry Canada's licence-exempt RSSs. Operation is subject to the following two conditions: (1) this device may not cause harmful interference, and (2) this device must accept any interference received, including interference that may cause undesired operation.

Le présent appareil est conforme à la partie 15 des règles de la FCC et aux normes des CNR d'Industrie Canada applicables aux appareils radio exempts de licence. L'exploitation est autorisée aux deux conditions suivantes : (1) l'appareil ne doit pas produire de brouillage, et (2) l'appareil doit accepter tout brouillage subi, même si le brouillage est susceptible d'en compromettre le fonctionnement.

##### (MEXICO)

La operación de este equipo está sujeta a las siguientes dos condiciones: (1) es posible que este equipo o dispositivo no cause interferencia perjudicial y (2) este equipo o dispositivo debe aceptar cualquier interferencia, incluyendo la que pueda causar su operación no deseada.

#### ▼ Système de surveillance de pression des pneus

##### USA

This device complies with Part 15 of the FCC Rules. Operation is subject to the following two conditions: (1) this device may not cause harmful interference, and (2) this device must accept any interference received, including interference that may cause undesired operation.

Changes or modifications not expressly approved by the party responsible for compliance could void the user's authority to operate the equipment.

##### Canada

This device complies with Industry Canada licence-exempt RSS standard(s). Operation is subject to the following two conditions: (1) this device may not cause interference, and (2) this device must accept any interference, including interference that may cause undesired operation of the device.

Le présent appareil est conforme aux CNR d'Industrie Canada applicables aux appareils radio exempts de licence. L'exploitation est autorisée aux deux conditions suivantes : (1) l'appareil ne doit pas produire de brouillage, et (2) l'utilisateur de l'appareil doit accepter tout brouillage radioélectrique subi, même si le brouillage est susceptible d'en compromettre le fonctionnement.

##### Mexico

La operación de este equipo está sujeta a las siguientes dos condiciones: (1) es posible que este equipo o dispositivo no cause interferencia perjudicial y (2) este equipo o dispositivo debe aceptar cualquier interferencia, incluyendo la que pueda causar su operación no deseada.

## ▼ Système de télécommande sans fil HomeLink

## FCC (F.N.C.) andISED (C.I.R.) Canada

This device complies with FCC rules part 15 and Innovation, Science and Economic Development Canada's RSS-210 operations, subject to the following two conditions: (1) this device may not cause harmful interference, and (2) this device must accept any interference that may be received, including interference that may cause unintended operation. WARNING: This transmitter has been tested and complies with FCC and IC Rules. Changes or modifications not expressly approved by the party responsible for compliance could void the user's authority to operate the device.

This equipment complies with FCC and ISM radiation exposure limits set forth for uncontrolled environments. End users must follow the specific operating instructions for satisfactory RF exposure compliance. This transmitter must be at least 20 cm from the user and should not be co-located or operated in conjunction with any other antenna or transmitter.

## FCC (F.N.C.) andISED (C.I.R.) Canada

Cet appareil est conforme aux règlements de la FCC, section 15, et aux RSS-210 d'Innovation, Science et Développement économique Canada. Le fabricant garantit que cet appareil est dans les conditions suivantes : (1) cet appareil ne doit pas causer d'interférences nuisibles et (2) cet appareil doit accepter toute interférence reçue, y compris celle qui peut entraîner un fonctionnement indésirable. ATTENTION : Cet appareil a été testé et est conforme aux règlements de la FCC et de l'ISED. Les changements ou modifications non approuvés explicitement par la partie responsable de la conformité peuvent rendre cet appareil non conforme à la réglementation de ce produit.

Cet appareil est conforme aux limites d'exposition aux radiations de la FCC et de l'ISED établies pour un environnement non contrôlé. Les utilisateurs finaux doivent respecter les instructions d'utilisation spécifiques pour satisfaire aux exigences de conformité aux expositions de RF. L'appareil doit se trouver à 20 cm au minimum de l'utilisateur et ne doit pas être situé au même endroit qu'un autre appareil ou antenne fonctionnant avec un autre appareil similaire.

## Mentions

Le fabricant s'engage à fournir un support technique gratuit aux consommateurs. Pour plus d'informations, veuillez visiter notre site Web à l'adresse [www.honda.ca](http://www.honda.ca) ou appeler le 1-800-387-0000. Les renseignements relatifs à la conformité sont disponibles à l'adresse [www.ic.gc.ca/nom](http://www.ic.gc.ca/nom).

 The logo consists of the letters "NOM" in a bold, black, sans-serif font, enclosed within a thick black rectangular border.

# Déclaration de conformité

---

## ▼ Système radio

### FCC

#### NOTE

Please refer to the FCC website (<http://www.fcc.gov>) for more information on FCC rules and regulations. This equipment is designed to be used for connection to a host computer and is not intended to be used for any other purpose.

#### CAUTION

Changes or modifications not expressly approved by the party responsible for compliance could void the user's authority to operate the equipment.

## ▼ Système audio

### USA(FCC)

#### NOTE

Properly shielded and grounded cables and connectors must be used for connection to host computers and/or peripherals in order to meet FCC emission limits.

#### WARNING

#### RF Exposure

This equipment complies with FCC radiation exposure limits set forth for an uncontrolled environment and meets the FCC radio frequency (RF) Exposure Guidelines. This equipment has very low levels of RF energy that it deemed to comply without maximum permissive exposure evaluation (MPE). [But it is desirable that it should be installed and operated keeping the radiator at least 20cm or more away from person's body.]

This transmitter must not be co-located or operated in conjunction with any other antenna or transmitter.

#### FCC CAUTION:

Changes or modifications not expressly approved by the party responsible for compliance could void the user's authority to operate the equipment.

### Canada

#### NOTE

This device complies with Industry Canada's applicable licence exempt RSS. Operation is subject to the following two conditions:

- (1) This device may not cause interference; and
- (2) This device must accept any interference, including interference that may cause undesired operation of the device.

Le présent appareil est conforme aux CNR d'Industrie Canada applicables aux appareils radio exempts de licence.

L'exploitation est autorisée aux deux conditions suivantes :

- 1) l'appareil ne doit pas produire de brouillage;
- 2) l'utilisateur de l'appareil doit accepter tout brouillage radioélectrique subi, même si le brouillage est susceptible d'en compromettre le fonctionnement.

#### CAUTION:

This equipment complies with IC radiation exposure limits set forth for an uncontrolled environment and meets RSS-102 of the IC radio frequency (RF) Exposure rules as this equipment has very low levels of RF energy.

Cet équipement est conforme aux limites d'exposition aux rayonnements ionisants pour un environnement non contrôlé et respecte les règles d'exposition aux fréquences radioélectriques (RF) CNR-102 de l'IC, puisque cet appareil a une niveau très bas d'énergie RF.

### Mexico

La operación de este equipo está sujeta a las siguientes dos condiciones:

- (1) es posible que este equipo o dispositivo no cause interferencia perjudicial y
- (2) este equipo o dispositivo debe aceptar cualquier interferencia, incluyendo la que pueda causar su operación no deseada.



## Déclaration de conformité

---

### ▼ Système de communication de données



#### Radio Frequency Radiation Exposure

This equipment complies with FCC radiation exposure limits set forth for an uncontrolled environment and meets the FCC radio frequency (RF) Exposure Guidelines. This equipment should be installed and operated keeping the radiator at least 20cm or more away from person's body in normal use position.

#### Co-location

This transmitter must not be co-located or operated in conjunction with any other antenna or transmitter.

This device complies with part 15 of the FCC Rules. Operation is subject to the following two conditions: (1) This device may not cause harmful interference, and (2) this device must accept any interference received, including interference that may cause undesired operation.

#### FCC



Changes or modifications not expressly approved by the party responsible for compliance could void the user's authority to operate the equipment.



## ▼ Système de capteur radar avant

-USA/Puerto Rico/Guam/Saipan/Canada

Model: ARS4-B

IC: 4135A-ARS4B

FCC ID: DAYARS4B

This device complies with Part 15 of the FCC Rules and with Industry Canada licence-exempt RSS standard(s).

Operation is subject to the following two conditions:

- (1) This device may not cause harmful interference, and
- (2) This device must accept any interference received, including interference that may cause undesired operation.

Le présent appareil est conforme aux CNR d'Industrie Canada applicables aux appareils radio exempts de licence.

L'exploitation est autorisée aux deux conditions suivantes:

- (1) L'appareil ne doit pas produire de brouillage, et
- (2) L'utilisateur de l'appareil doit accepter tout brouillage radioélectrique subi, même si le brouillage est susceptible d'en compromettre le fonctionnement.

*Radiofrequency radiation exposure information:*

*This equipment complies with FCC and IC radiation exposure limits set forth for an uncontrolled environment.*

*This equipment should be installed and operated with minimum distance of 30 cm between the radiator and your body.*

*This transmitter must not be co-located or operating in conjunction with any other antenna or transmitter.*

*Cet équipement est conforme aux limites d'exposition aux rayonnements IC établies pour un environnement non contrôlé.*

*Cet équipement doit être installé et utilisé avec un minimum de 30 cm de distance entre la source de rayonnement et votre corps.*

FCC Notice

Changes or modifications not expressly approved by the party responsible for compliance could void the user's authority to operate the equipment.

Mexico

Certificado de homologación: RVLCOAR15-0008

Continental ARS 4-B

Este equipo opera a título secundario, consecuentemente, debe aceptar interferencias perjudiciales incluyendo equipos de la misma clase y puede no causar interferencias a sistemas operando a título primario.

## Déclaration de conformité

---

### ▼ Système de capteur radar latéral avant/système de capteur radar latéral arrière

-USA/Puerto Rico/Guam/Saipan

This device complies with Part 15 of the FCC Rules. Operation is subject to the following two conditions:

- (1) This device may not cause harmful interference, and
- (2) This device must accept any interference received, including interference that may cause undesired operation.

#### **CAUTION TO USERS**

Changes or modifications not expressly approved by the party responsible for compliance could void the user's authority to operate the equipment.

-Mexico

Certificado de homologacion: RVLCOAR15-0442

Continental SRR 3-A

Este equipo opera a título secundario, consecuentemente, debe aceptar interferencias perjudiciales incluyendo equipos de la misma clase y puede no causar interferencias a sistemas operando a título primario.

-Canada

IC: 4135A-SRR3A

This device contains licence-exempt transmitter(s)/receiver(s) that comply with Innovation, Science and Economic Development Canada's licence-exempt RSS(s). Operation is subject to the following two conditions:  
(1) This device may not cause harmful interference.  
(2) This device must accept any interference, including interference that may cause undesired operation of the device.

L'émetteur/récepteur exempt de licence contenu dans le présent appareil est conforme aux CNR d'Innovation, Sciences et Développement économique Canada applicables aux appareils radio exempts de licence.

L'exploitation est autorisée aux deux conditions suivantes:

1. L'appareil ne doit pas produire de brouillage;
2. L'appareil doit accepter tout brouillage radioélectrique subi, même si le brouillage est susceptible d'en compromettre le fonctionnement.

*Radiofrequency radiation exposure Information:*

*This equipment complies with radiation exposure limits set forth for an uncontrolled environment.*

*This equipment should be installed and operated with minimum distance of 20 cm between the radiator and your body.*

Informations sur l'exposition aux rayonnements radiofréquences:

Cet équipement est conforme aux limites d'exposition aux rayonnements définies pour un environnement non contrôlé.

Cet équipement doit être installé et utilisé avec un minimum de 20 cm de distance entre la source de rayonnement et votre corps.

# NOTES

# 9

## Spécifications

Informations techniques sur votre véhicule Mazda.

**Numéro d'identification..... 9-2**  
Étiquettes d'informations sur le  
véhicule..... 9-2

**Spécifications..... 9-4**  
Spécifications..... 9-4

## Étiquettes d'informations sur le véhicule

### ▼ Numéro d'identification du véhicule

Le numéro d'identification du véhicule, l'identifie légalement. Le numéro est gravé sur une plaque fixée au panneau d'auvent située dans le coin gauche du tableau de bord. Cette plaque est facilement visible à travers le pare-brise.

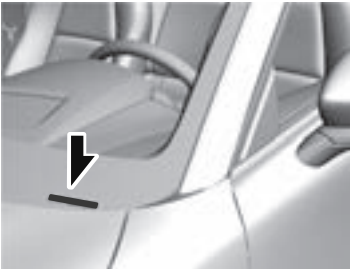

### ▼ Étiquette des normes de sécurité automobile (États-Unis et Canada)



### ▼ Numéro du châssis

Ouvrir le couvercle comme indiqué sur l'illustration pour vérifier le numéro du châssis.



### ▼ Étiquette d'informations du système antipollution du véhicule (États-Unis et Canada)

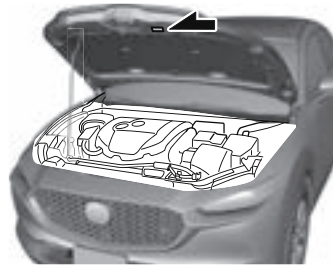

### ▼ Étiquette des pressions de gonflage des pneus



▼ Numéro du moteur

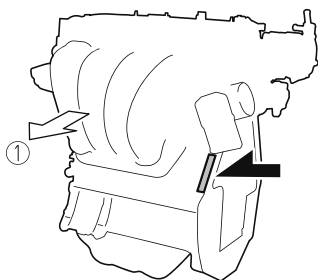

1. Avant

## Spécifications

### ▼ Moteur

Dénomination	Spécification		
	SKYACTIV-G 2.0	SKYACTIV-G 2.5	SKYACTIV-G 2.5T
Type	Double Act, 16 soupapes, 4 cylindres en ligne		
Alésage × Course	83,5 × 91,2 mm (3,29 × 3,59 po.)	89,0 × 100 mm (3,50 × 3,94 po.)	
Cylindrée	1 997,6 ml (1 997,6 cc)	2 488,5 ml (2 488,5 cc)	
Rapport de compression	13,0		10,5

### ▼ Système électrique

Dénomination	Classification		
Batterie*1	12V-60Ah/20HR		
Numéro de bougie	SKYACTIV-G 2.0, SKYACTIV-G 2.5	Bougie d'origine Mazda*2	PE5R-18-110 ou PE5S-18-110
	SKYACTIV-G 2.5T	Bougie d'origine Mazda*2	PY8V-18-110

\*1 Vérifier la batterie installée sur le véhicule et utiliser une batterie de performance égale ou supérieure. Cependant, les performances de la batterie peuvent varier même entre les mêmes types de batterie, consulter un concessionnaire agréé Mazda pour le remplacement.

\*2 Cette bougie d'allumage procure au moteur SKYACTIV-G des performances optimales. S'adresser à un concessionnaire agréé Mazda pour plus de détails.

### ATTENTION

Lors du nettoyage de bougies à l'iridium, ne pas utiliser de brosse métallique. Sinon, cela risque d'endommager la fine couche de particules sur les pointes en alliage d'iridium et platine.

### ▼ Qualité des lubrifiants

Lubrifiant	Classification
Huile moteur	Se référer à Huile moteur recommandée à la page 6-18.
Liquide de refroidissement	Type FL-22
Huile de boîte de vitesses manuelle	Huile pour engrenages longue durée de vie Mazda G7
Liquide de boîte de vitesses automatique	ATF FZ Mazda d'origine



Lubrifiant	Classification
Huile de boîte de transfert	Huile pour engrenage hypoïde longue durée de vie Mazda SG1
Huile de différentiel arrière	Huile pour engrenage hypoïde longue durée de vie Mazda SG1
Liquide de frein/embrayage	SAE J1703 ou FMVSS116 DOT-3

### REMARQUE

Reportez-vous à l'introduction à la (page 6-2) pour ce qui concerne la responsabilité du propriétaire en matière de protection de votre investissement.

### ▼ Contenances

#### (Quantités approximatives)

Dénomination		Capacité		
Huile moteur	SKYAC-TIV-G 2.0	Avec remplacement du filtre à huile	4,2 litres (4,4 US qt, 3,7 Imp qt)	
		Sans remplacement du filtre à huile	4,0 litres (4,2 US qt, 3,5 Imp qt)	
	SKYAC-TIV-G 2.5	Avec remplacement du filtre à huile	4,5 litres (4,8 US qt, 4,0 Imp qt)	
		Sans remplacement du filtre à huile	4,3 litres (4,5 US qt, 3,8 Imp qt)	
	SKYAC-TIV-G 2.5T	Avec remplacement du filtre à huile	4,8 litres (5,1 US qt, 4,2 Imp qt)	
		Sans remplacement du filtre à huile	4,6 litres (4,9 US qt, 4,0 Imp qt)	
Liquide de refroidissement	SKYAC-TIV-G 2.0	Boîte de vitesses manuelle	6,2 litres (6,6 US qt, 5,5 Imp qt)	
		Boîte de vitesses automatique	États-Unis et Canada	6,5 litres (6,9 US qt, 5,7 Imp qt)
			Mexique	6,6 litres (7,0 US qt, 5,8 Imp qt)
	SKYAC-TIV-G 2.5	États-Unis et Canada	6,5 litres (6,9 US qt, 5,7 Imp qt)	
		Mexique	6,7 litres (7,1 US qt, 5,9 Imp qt)	
	SKYAC-TIV-G 2.5T	Pour le moteur	8,2 litres (8,7 US qt, 7,2 Imp qt)	
		Pour le refroidisseur d'air de charge à refroidissement par eau	1,6 litre (1,7 US qt, 1,4 Imp qt)	
Huile de boîte de vitesses manuelle		1,70 litres (1,80 US qt, 1,50 Imp qt)		
Liquide de boîte de vitesses automatique	SKYACTIV-G 2.0		7,6 litres (8,0 US qt, 6,7 Imp qt)	
	SKYAC-TIV-G 2.5	Avec désactivation de cylindres	7,9 litres (8,3 US qt, 7,0 Imp qt)	
		Sans désactivation de cylindres	7,6 litres (8,0 US qt, 6,7 Imp qt)	
SKYACTIV-G 2.5T		8,0 litres (8,5 US qt, 7,0 Imp qt)		
Huile de boîte de transfert		0,35 litres (0,37 US qt, 0,31 Imp qt)		
Huile de différentiel arrière		0,35 litres (0,37 US qt, 0,31 Imp qt)		

# Spécifications

Dénomination		Capacité
Réservoir de carburant	FWD	51,0 litres (13,5 US gal, 11,2 Imp gal)
	AWD	48,0 litres (12,7 US gal, 10,6 Imp gal)

Vérifier les niveaux d'huile et de liquide à l'aide des jauges ou des repères de niveau sur les réservoirs.

## ▼ Dimensions

Dénomination		Spécifications du véhicule	
Longueur hors tout		4 395 mm (173,0 po)	
Largeur hors tout	États-Unis et Canada		1 795 mm (70,7 po)
	Mexique		1 797 mm (70,8 po)
Hauteur hors tout*1	États-Unis et Canada	Type A	1 579 mm (62,2 po)
		Type B	1 567 mm (61,7 po)
	Mexique		1 562 mm (61,5 po)
Voie avant		1 563 mm (61,5 po)	
Voie arrière		1 563 mm (61,5 po)	
Empattement		2 653 mm (104,4 po)	

\*1 La hauteur globale est catégorisée en fonction du type d'antenne, comme suit:

### Type A

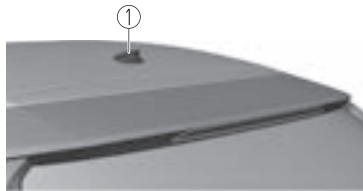

1. Antenne

### Type B

Sauf ci-dessus.

## ▼ Poids

### États-Unis et Canada

#### SKYACTIV-G 2.0

Dénomination	Poids		
	Boîte de vitesses manuelle	Boîte de vitesses automatique	
		FWD	AWD
PNBV (Poids nominal brut du véhicule)	1 861 kg (4 103 lb)	1 902 kg (4 193 lb)	1 972 kg (4 347 lb)

Dénomination		Poids		
		Boîte de vitesses manuelle	Boîte de vitesses automatique	
			FWD	AWD
PNBE (Poids nominal brut sur l'essieu)	Avant	980 kg (2 161 lb)	1 010 kg (2 227 lb)	1 030 kg (2 271 lb)
	Arrière	885 kg (1 951 lb)	895 kg (1 973 lb)	945 kg (2 083 lb)

### SKYACTIV-G 2.5

Dénomination		Poids			
		FWD		AWD	
		Avec désactivation de cylindres	Sans désactivation de cylindres	Avec désactivation de cylindres	Sans désactivation de cylindres
PNBV (Poids nominal brut du véhicule)		1 922 kg (4 273 lb)	1 913 kg (4 217 lb)	1 997 kg (4 403 lb)	1 987 kg (4 381 lb)
PNBE (Poids nominal brut sur l'essieu)	Avant	1 035 kg (2 282 lb)	1 025 kg (2 260 lb)	1 060 kg (2 337 lb)	1 050 kg (2 315 lb)
	Arrière	890 kg (1 962 lb)		940 kg (2 072 lb)	

### SKYACTIV-G 2.5T

Dénomination		Poids
PNBV (Poids nominal brut du véhicule)		2 023 kg (4 460 lb)
PNBE (Poids nominal brut sur l'essieu)	Avant	1 092 kg (2 407 lb)
	Arrière	934 kg (2 059 lb)

### Mexique

### SKYACTIV-G 2.0, SKYACTIV-G 2.5

Dénomination	Poids
PBV (Poids brut du véhicule)	1 939 kg (4 275 lb)

### SKYACTIV-G 2.5T

Dénomination	Poids	
	Avec toit ouvrant transparent	Sans toit ouvrant transparent
PBV (Poids brut du véhicule)	2 042 kg (4 502 lb)	2 039 kg (4 495 lb)

# Spécifications

## ▼ Ampoules

### Éclairage extérieur/éclairage intérieur

Toutes les ampoules d'éclairage sont de type DEL.

L'ampoule DEL ne peut pas être remplacée. Pour remplacer les ampoules s'adresser à un mécanicien agréé Mazda.

## ▼ Pneus

### REMARQUE

Les pneus montés sont ceux qui correspondent le mieux au châssis de votre véhicule.

Lors du remplacement des pneus, Mazda recommande de les remplacer par des pneus du même type que ceux montés à l'origine. Pour plus de détails, s'adresser à un concessionnaire agréé Mazda.

Vérifier l'étiquette de pressions de gonflage des pneus pour la taille des pneus et leur pression de gonflage.

- Se référer à Étiquette de pressions de gonflage des pneus à la page 9-2.
- Se référer à Pression de gonflage des pneus à la page 6-37.

### Pneu standard

#### (États-Unis et Canada)

Taille de pneu		Pression de gonflage	
		Avant	Arrière
215/65R16 98H		250 kPa (36 psi)	250 kPa (36 psi)
215/55R18 95H	SKYACTIV-G 2.0, SKYACTIV-G 2.5	250 kPa (36 psi)	250 kPa (36 psi)
	SKYACTIV-G 2.5T	260 kPa (38 psi)	250 kPa (36 psi)

#### (Mexique)

Taille de pneu		Pression de gonflage	
		Avant	Arrière
215/65R16 98H		250 kPa (2,5 bar, 36 psi)	250 kPa (2,5 bar, 36 psi)
215/55R18 95H	SKYACTIV-G 2.0, SKYACTIV-G 2.5	250 kPa (2,5 bar, 36 psi)	250 kPa (2,5 bar, 36 psi)
	SKYACTIV-G 2.5T	260 kPa (2,6 bar, 38 psi)	250 kPa (2,5 bar, 36 psi)

### Roue de secours à usage temporaire

#### (États-Unis et Canada)

Taille de pneu	Pression de gonflage
T135/80D17 103M	420 kPa (60 psi)

#### (Mexique)

Taille de pneu	Pression de gonflage
185/65R16 93M <sup>*1</sup>	320 kPa (3,2 bar, 46 psi)
195/55R17 92M <sup>*2</sup>	320 kPa (3,2 bar, 46 psi)

\*1 SKYACTIV-G 2.0

\*2 SKYACTIV-G 2.5, SKYACTIV-G 2.5T

### Couple de serrage des écrous de roue

Lors de l'installation d'un pneu, serrer l'écrou de roue au couple suivant.  
108—147 N·m (12—14 kgf·m, 80—108 ft·lbf)

#### ▼ Fusibles

Se référer à Fusibles à la page 6-41.

# NOTES

---

# 10 Index



# Index

---

## A

- Affichage..... 4-12
- Affichage de conduite active..... 4-30
- Affichage multi-informations..... 4-14
- Aide au démarrage en côte (HLA)..... 4-80
- Aide au freinage intelligent [arrière] (SBS-R)..... 4-172
- Alerte à l'attention du conducteur (DAA)..... 4-119
- Alerte de circulation transversale à l'arrière (RCTA)..... 4-127
- Alerte de circulation transversale à l'avant (FCTA)..... 4-123
- Alerte de distance et de vitesse (DSA)..... 4-118
  - Indication sur l'affichage..... 4-119
- Alerte sonore du suivi de voie..... 7-43
- Ampoules
  - Spécifications..... 9-8
- Appui-tête..... 2-17
- Assistance au freinage intelligent (SBS)..... 4-169
  - Arrêt du fonctionnement du système d'assistance au freinage intelligent (SBS)..... 4-172
  - Avertissement de collision... 4-171
- Assistance au freinage intelligent [arrière] (SBS-R)
  - Arrêt du fonctionnement du système d'assistance au freinage intelligent [arrière] (SBS-R).. 4-176
- Assistance au freinage intelligent [Arrière] (SBS-R)
  - Avertissement de collision... 4-175
- Assistance au freinage intelligent [circulation transversale à l'arrière] (SBS-RC)..... 4-176
- Arrêt du fonctionnement du système d'assistance au freinage intelligent [circulation transversale à l'arrière] (SBS-RC)..... 4-180
- Avertissement de collision... 4-180
- Assistance à la clientèle (Canada)..... 8-9
- Assistance à la clientèle (États-Unis)..... 8-4
- Assistance à la clientèle (Mexique)..... 8-12
- Assistance à la clientèle (Porto Rico)..... 8-11
- Assistance à la traction hors route..... 4-87
  - Interrupteur d'assistance à la traction hors route..... 4-88
  - Témoin d'assistance à la traction hors route..... 4-87
- Assistance en cas d'embouteillage (TJA)..... 4-150
  - Affichage demandant de monter d'un rapport/descendre d'un rapport..... 4-164
  - Avertissement de proximité ..... 4-156
  - Commande de maintien à l'arrêt..... 4-164
  - Indication d'affichage..... 4-154
  - Réglage du système..... 4-157
- Attelage
  - Attelage d'une remorque..... 3-63
- AUTOHOLD..... 4-76
- Avertissements du système de régulation de la vitesse à radar Mazda avec fonction Stop & Go (MRCC avec fonction Stop & Go)..... 7-44
- Avertissements du système de régulation de vitesse à radar Mazda (MRCC)..... 7-43
- Avertissement de collision..... 7-44



Avertissement de vitesse excessive.....7-44  
 Avertissement sonore de capteur tactile inutilisable (avec la fonction avancée à télécommande)..... 7-41  
 Avertissement sonore de faible charge de la batterie..... 7-44  
 Avertissement sonore de portière ouverte..... 7-44  
 Avertissement sonore de position de rapport..... 7-42  
 Avertissement sonore de priorité au freinage..... 7-42  
 Avertissement sonore de problème du véhicule..... 7-43  
 Avertissement sonore d'alerte de circulation transversale à l'arrière (RCTA)..... 7-43  
 Avertissement sonore d'alerte de circulation transversale à l'avant (FCTA)..... 7-43  
 Avertissement sonore d'interrupteur de verrouillage de portières sur le hayon inutilisable..... 7-41  
 Avertisseur..... 4-63  
 Avertisseur de changement de file (LDWS).....4-102  
 Avertisseur sonore  
 AUTOHOLD..... 7-42  
 Avertisseur sonore de ceinture de sécurité.....7-39  
 Avertisseur sonore de clé laissée dans le compartiment à bagages (avec la fonction avancée à télécommande).....7-41  
 Avertisseur sonore de clé laissée dans le véhicule (avec la fonction avancée à télécommande)..... 7-41  
 Avertisseur sonore de la clé retirée du véhicule..... 7-40

Avertisseur sonore de surveillance des angles morts (BSM)..... 7-43  
 Avertisseur sonore du contacteur non coupé (STOP)..... 7-40  
 Avertisseur sonore du frein de stationnement électrique (EPB)...7-42  
 Avertisseur sonore du hayon électrique..... 7-42

## B

Batterie.....6-31  
     Entretien..... 6-33  
     Remplacement..... 6-33  
     Spécifications..... 9-4  
 Boîte à gants.....5-45  
 Boîte de vitesses automatique  
     Changement de vitesses adaptatif actif (AAS)..... 4-39  
     Commandes de boîte de vitesses automatique..... 4-36  
     Conseils concernant la conduite..... 4-47  
     Mode de sélection manuelle des rapports..... 4-40  
     Mode direct..... 4-46  
     Plages de la boîte de vitesses..... 4-38  
     Système de verrouillage de levier sélecteur..... 4-37

## C

Caméra avant/Caméras latérales/  
 Caméra arrière..... 4-223  
 Caméra de détection avant (FSC)..... 4-213  
 Caméra de surveillance du conducteur..... 4-224  
 Capteur radar avant.....4-217  
 Capteur radar latéral arrière..... 4-221  
 Capteur radar latéral avant..... 4-220

# Index

---

- Capteur ultrasonique..... 4-223
- Carburant
  - Carburant à utiliser..... 3-33
  - Contenance du réservoir..... 9-5
  - Trappe de remplissage de carburant et bouchon de réservoir de carburant..... 3-35
- Changement de file..... 4-55
- Clés..... 3-2
  - Fonction de suspension de clé..... 3-9
  - Télécommande..... 3-5
- Clé avancée
  - Plage de fonctionnement..... 3-11
  - Système d'ouverture à télécommande avancée..... 3-10
- Clignotants..... 4-54
- Clignotants et changement de file..... 4-54
- Clignotant à trois clignotements..... 4-55
- Commande dynamique de stabilité (DSC)..... 4-85
  - Témoin TCS/DSC..... 4-86
- Compartiments de rangement.... 5-45
  - Boîte à gants..... 5-45
  - Compartiment à bagages..... 5-46
  - Console centrale..... 5-46
  - Console supérieure..... 5-45
  - Poche de rangement..... 5-45
- Compartiment à bagages..... 5-46
  - Compartiment inférieur de compartiment à bagages..... 5-46
- Compteurs..... 4-12
- Conduite dans des conditions dangereuses..... 3-55
- Conduite dans l'eau..... 3-60
- Conduite hivernale..... 3-58
- Conduite sur routes irrégulières.. 3-61
- Conseils concernant la conduite..... 3-54
- Boîte de vitesses automatique..... 4-47
- Conduite dans des conditions dangereuses..... 3-55
- Conduite dans l'eau..... 3-60
- Conduite hivernale..... 3-58
- Conduite sur routes irrégulières..... 3-61
- Économiser le carburant et la protection de l'environnement..... 3-54
- Période de rodage..... 3-54
- Pour désembourber le véhicule..... 3-57
- Surcharge..... 3-60
- Tapis de plancher..... 3-56
- Véhicules à turbocompresseur (SKYACTIV-G 2.5T)..... 3-62
- Console centrale..... 5-46
- Console supérieure..... 5-45
- Contacteur d'allumage..... 4-4
- Contenances..... 9-5
- Coussins d'air SRS
  - Composants du système de retenue supplémentaire..... 2-67
  - Contrôle..... 2-82
  - Critères de déploiement des coussins d'air SRS..... 2-73
  - Explication du fonctionnement des coussins d'air SRS..... 2-69
  - Limites du coussin d'air SRS... 2-75
  - Précautions concernant le système de retenue supplémentaire (SRS)..... 2-59
- Coussin d'air SRS
  - Système de classification des occupants des occupants des sièges du conducteur et du passager avant..... 2-77
- Cric..... 7-3
- Crochets à manteau arrière..... 5-44

Crochet d'immobilisation..... 7-21

## D

Description du remorquage..... 7-20

Déblocage du capot..... 6-14

Dégivreur d'essuie-glace de pare-brise..... 4-62

Démarrage avec batterie de secours..... 7-14

Démarrage du moteur..... 4-5

Démarrage d'urgence

    Démarrage d'un moteur  
    noyé..... 7-17

    Démarrage en poussant..... 7-17

Désactivation de cylindres..... 4-11

Désembueur..... 4-61

    Lunette arrière..... 4-61

    Rétroviseur..... 4-63

Désembueur de lunette arrière... 4-61

Désembueur de rétroviseur..... 4-63

Dimensions..... 9-6

Direction assistée..... 4-93

Dispositifs de sécurité pour enfants

    Catégories de systèmes de  
    dispositif de sécurité pour  
    enfants..... 2-38

    Installation de système de  
    dispositif de sécurité pour  
    enfants..... 2-38

Dispositif de retenue pour enfant

    Installation des dispositifs de  
    retenue pour enfant..... 2-45

    Précautions concernant les  
    dispositifs de retenue pour  
    enfant..... 2-32

    Tableau des différentes positions  
    de sièges appropriées suivant le  
    système de dispositif de sécurité  
    pour enfants..... 2-41

Dispositif de sécurité pour enfant

Dispositifs de sécurité pour enfant  
ISOFIX (Mexique)..... 2-54

Dispositifs de sécurité pour enfant  
LATCH (sauf Mexique)..... 2-54

## E

Enregistrement des données de  
véhicule..... 8-22

Enregistreur de données de  
conduite..... 8-21

Entretien

    Informations..... 6-2

    Périodique (Canada)..... 6-6

    Périodique (États-Unis et Porto  
    Rico)..... 6-4

    Périodique (Mexique)..... 6-9

Entretien de l'habitacle..... 6-55

    Entretien des ceintures de  
    sécurité..... 6-55

    Entretien des panneaux..... 6-57

    Entretien des pièces en  
    plastique..... 6-56

    Entretien de la sellerie..... 6-56

    Entretien de la sellerie en  
    cuir..... 6-56

    Entretien de la sellerie en  
    vinyle..... 6-56

    Entretien de l'affichage de  
    conduite active..... 6-57

    Entretien du haut du tableau de  
    bord (rembourrage mou)..... 6-57

    Nettoyage des tapis de  
    plancher..... 6-57

    Nettoyage des vitres de  
    l'habitacle..... 6-57

Entretien extérieur..... 6-48

    Entretien des parties métalliques  
    brillantes..... 6-52

    Entretien des pièces en  
    plastique..... 6-54

# Index

---

Entretien des roues en aluminium.....6-53  
Entretien du fini.....6-49  
Entretien périodique  
Canada.....6-6  
États-Unis et Porto Rico..... 6-4  
Mexique..... 6-9  
Entretien réalisable par le propriétaire  
Fermer le capot..... 6-15  
Ouvrir le capot..... 6-14  
Précautions concernant l'entretien réalisable par le propriétaire..... 6-12  
Remplacement de la pile de la clé..... 6-34  
Vue générale du compartiment moteur.....6-16  
Essuie-glace  
Remplacement des balais d'essuie-glace de pare-brise..... 6-26  
Remplacement du balai d'essuie-glace de lunette arrière..... 6-29  
Essuie-glaces de pare-brise..... 4-57  
Essuie-glace de lunette arrière.... 4-60  
Éclairages au pavillon.....5-39  
Éclairages intérieurs..... 5-39  
Éclairages au pavillon.....5-39  
Éclairage de compartiment à bagages..... 5-39  
Lampes de lecture..... 5-39  
Éclairage de compartiment à bagages..... 5-39  
Éclairage départ maison.....4-53  
Éclairage retour maison..... 4-52  
Économiser le carburant et la protection de l'environnement... 3-54  
Écran de rétrovision..... 4-234  
Basculer à l'écran de rétrovision..... 4-236  
Champ de vision à l'écran... 4-236

Discordance entre les conditions réelles de la route et l'image affichée.....4-247  
Emplacement de la caméra de stationnement de rétrovision..... 4-235  
Utilisation de l'écran de rétrovision..... 4-240  
Visionnement de l'affichage..... 4-237  
Étiquettes d'informations  
Étiquette des normes de sécurité automobile..... 9-2  
Étiquette de pressions de gonflage des pneus..... 9-2  
Étiquette d'informations du système antipollution du véhicule..... 9-2  
Numéro du châssis..... 9-2  
Numéro du moteur..... 9-3  
Numéro d'identification du véhicule..... 9-2  
Étiquettes d'informations sur le véhicule  
Étiquette des normes de sécurité automobile..... 9-2  
Étiquette de pressions de gonflage des pneus..... 9-2  
Étiquette d'informations du système antipollution du véhicule..... 9-2  
Numéro du châssis..... 9-2  
Numéro du moteur..... 9-3  
Numéro d'identification du véhicule..... 9-2

## F

Feux  
Détresse.....4-64  
Phares.....4-48

Feux de détresse.....	4-64
Feux de position diurnes.....	4-54
Fonction de suspension de clé.....	3-9
Freins	
Assistance des freins.....	4-75
Frein à pied.....	4-70
Frein de stationnement.....	4-71
Frein de stationnement électrique (EPB).....	4-71
Indicateur d'usure des plaquettes.....	4-75
Système de priorité au freinage.....	4-75
Voyant.....	4-74
Frein à pied.....	4-70
Frein de stationnement.....	4-71
Frein de stationnement électrique (EPB).....	4-71
Fusibles.....	6-41
Description des panneaux.....	6-43
Remplacement.....	6-41

## G

Garantie.....	8-17
Grille de changement de la boîte de vitesses manuelle.....	4-33

## H

Hayon.....	3-22
Compartiment à bagages.....	3-32
Lorsqu'il n'est pas possible d'ouvrir le hayon.....	7-45
Hayon électrique.....	3-25
Huile moteur recommandée.....	6-18

## I

Immatriculation du véhicule à l'étranger.....	8-18
Informations essentielles.....	6-2
Informations relatives aux pneus	

Chargement du véhicule.....	8-33
Emplacement de l'étiquette de pneus (plaque signalétique)..	8-29
Entretien des pneus.....	8-31
Étapes pour déterminer la limite de charge correcte.....	8-37
Étiquetage des pneus.....	8-25
i-ACTIVSENSE.....	4-94
Aide au freinage intelligent [arrière] (SBS-R).....	4-172
Alerte à l'attention du conducteur (DAA).....	4-119
Alerte de circulation transversale à l'arrière (RCTA).....	4-127
Alerte de circulation transversale à l'avant (FCTA).....	4-123
Alerte de distance et de vitesse (DSA).....	4-118
Assistance au freinage intelligent (SBS).....	4-169
Assistance au freinage intelligent [circulation transversale à l'arrière] (SBS-RC).....	4-176
Assistance en cas d'embouteillage (TJA).....	4-150
Avertisseur de changement de file (LDWS).....	4-102
Caméras et capteurs.....	4-95
Caméra avant/Caméras latérales/Caméra arrière.....	4-223
Caméra de détection avant (FSC).....	4-213
Caméra de surveillance du conducteur.....	4-224
Capteur radar avant.....	4-217
Capteur radar latéral arrière.....	4-221
Capteur radar latéral avant..	4-220
Capteur ultrasonique.....	4-223
Interrupteur i-ACTIVSENSE OFF.....	4-98

# Index

---

Moniteur de vue à 360°..... 4-181  
Régulateur de vitesse à radar  
Mazda avec fonction Stop & Go  
(MRCC avec fonction Stop &  
Go).....4-139  
Régulateur de vitesse à radar  
Mazda (MRCC)..... 4-131  
Surveillance des angles morts  
(BSM)..... 4-105  
Surveillance du conducteur  
(DM)..... 4-121  
Symbole d'état i-ACTIVSENSE  
(système d'avertissement/aide à  
la prévention des risques).....4-97  
Système de commande des feux  
de route (HBC)..... 4-99  
Système de reconnaissance des  
panneaux de signalisation  
(TSR).....4-111  
Système d'assistance au maintien  
de trajectoire (LAS)..... 4-165  
Système d'éclairage avant  
adaptatif (AFS)..... 4-99  
Technologie de sécurité  
active.....4-94  
Technologie de sécurité pré-  
collision..... 4-95

## J

Jauges.....4-12

## L

Lampes de lecture..... 5-39  
Lave-glace de lunette arrière..... 4-61  
Lave-glace de pare-brise..... 4-60  
La batterie est faible..... 7-14  
    Démarrage avec batterie de  
    secours..... 7-14  
Les essuie-glaces avant fonctionnent  
à haute vitesse..... 7-47

Lève-vitres électriques.....3-43  
Liquides

    Classification..... 9-4  
    Frein/embrayage..... 6-23  
    Lave-glace..... 6-24

Lubrification de la carrosserie..... 6-25

L'avertissement sonore est activé

    Alerte sonore du suivi de  
    voie..... 7-43

    Avertissements du système de  
    régulation de la vitesse à radar  
    Mazda avec fonction Stop & Go  
    (MRCC avec fonction Stop &  
    Go).....7-44

    Avertissements du système de  
    régulation de vitesse à radar  
    Mazda (MRCC)..... 7-43

    Avertissement de collision..... 7-44

    Avertissement de vitesse  
    excessive..... 7-44

    Avertissement sonore de capteur  
    tactile inutilisable (avec la fonction  
    avancée à télécommande).....7-41

    Avertissement sonore de faible  
    charge de la batterie..... 7-44

    Avertissement sonore de portière  
    ouverte..... 7-44

    Avertissement sonore de position  
    de rapport..... 7-42

    Avertissement sonore de priorité  
    au freinage..... 7-42

    Avertissement sonore de  
    problème du véhicule..... 7-43

    Avertissement sonore d'alerte de  
    circulation transversale à l'arrière  
    (RCTA)..... 7-43

    Avertissement sonore d'alerte de  
    circulation transversale à l'avant  
    (FCTA)..... 7-43

- Avertissement sonore  
 d'interrupteur de verrouillage de  
 portières sur le hayon  
 inutilisable..... 7-41  
 Avertisseur sonore  
 AUTOHOLD..... 7-42  
 Avertisseur sonore de ceinture de  
 sécurité..... 7-39  
 Avertisseur sonore de clé laissée  
 dans le compartiment à bagages  
 (avec la fonction avancée à  
 télécommande)..... 7-41  
 Avertisseur sonore de clé laissée  
 dans le véhicule (avec la fonction  
 avancée à télécommande)..... 7-41  
 Avertisseur sonore de la clé retirée  
 du véhicule..... 7-40  
 Avertisseur sonore de surveillance  
 des angles morts (BSM)..... 7-43  
 Avertisseur sonore du contacteur  
 non coupé (STOP)..... 7-40  
 Avertisseur sonore du frein de  
 stationnement électrique  
 (EPB)..... 7-42  
 Avertisseur sonore du hayon  
 électrique..... 7-42  
 Rappel des feux allumés..... 7-39
- M**
- Mazda Connect..... 5-15  
 Annexe..... 5-29  
 Opérations de base de Mazda  
 Connect..... 5-19  
 Service connecté..... 5-37  
 Message indiqué sur l'affichage  
 multi-informations..... 7-36  
 Mémorisation de la position de  
 conduite..... 2-10  
 Moniteur de vue à 360°..... 4-181
- Comment utiliser le  
 système..... 4-189  
 Marge d'erreur entre la surface de  
 la route à l'écran et la surface  
 réelle de la route..... 4-207  
 Types d'images affichées  
 à l'écran..... 4-186  
 Vue de dessus/vue arrière... 4-200  
 Vue de dessus/vue arrière grand  
 angle..... 4-205  
 Vue de dessus/vue avant.... 4-193  
 Vue de dessus/vue avant grand  
 angle..... 4-195  
 Vue latérale..... 4-197
- Moteur**
- Déblocage du capot..... 6-14  
 Démarrage..... 4-5  
 Gaz d'échappement..... 3-34  
 Huile..... 6-18  
 Liquide de refroidissement... 6-21  
 Vue générale du compartiment  
 moteur..... 6-16
- P**
- Panneau pare-soleil..... 3-48  
 Pare-soleil..... 5-38  
 Période de rodage..... 3-54  
 Phares  
 Appel de phares..... 4-52  
 Éclairage départ maison..... 4-53  
 Éclairage retour maison..... 4-52  
 Feux de route/croisement.... 4-52  
 Réglage de la hauteur..... 4-53
- Pièces et accessoires non originaux  
 additionnels..... 8-19  
 Pneus..... 6-36  
 Chaînes à neige..... 3-59  
 Permutation des pneus..... 6-37  
 Pneus à neige..... 3-58

# Index

---

Pression de gonflage	
des pneus.....	6-37
Remplacement d'une roue....	6-40
Remplacement d'un pneu.....	6-38
Roue de secours à usage	
temporaire.....	6-39
Spécifications.....	9-8
Système de classement uniforme	
de la qualité des pneus	
(UTQGS).....	8-23
Pneu à plat	
Changement de roue.....	7-6
Pneu crevé	
Installation de la roue de	
secours.....	7-11
Retrait d'un pneu à plat.....	7-7
Poche de rangement.....	5-45
Poids.....	9-6
Poignées d'assistance.....	5-44
Porte-bouteilles.....	5-43
Porte-verres.....	5-42
Pour désembourber le véhicule..	3-57
Prise des accessoires.....	5-41
Problème	
Démarrage d'urgence.....	7-17
La batterie est faible.....	7-14
Lorsqu'il n'est pas possible	
d'ouvrir le hayon.....	7-45
Pneu à plat.....	7-6
Stationnement en cas	
d'urgence.....	7-2
Surchauffe.....	7-18
Problèmes de sécurité, signalement	
(Canada).....	8-16
Problèmes de sécurité, signalement	
(États-Unis).....	8-15

## Q

Qualité des lubrifiants.....	9-4
------------------------------	-----

## R

Rangement de la roue de secours et	
des outils.....	7-3
Rappel des feux allumés.....	7-39
Remorquage	
Remorquage récréatif.....	3-63
Remorquage d'urgence	
Crochets d'immobilisation....	7-21
Description du remorquage...	7-20
Remorquage récréatif.....	3-63
Remplacement	
Essuie-glace.....	6-25
Fusible.....	6-41
Pile de la clé.....	6-34
Pneus.....	6-38
Roue.....	6-40
Régulateur de vitesse.....	4-225
Indication de veille du régulateur	
de vitesse (blanche)/Indication de	
réglage du régulateur de vitesse	
(verte).....	4-226
Interrupteur du régulateur de	
vitesse de croisière.....	4-225
Régulateur de vitesse à radar Mazda	
avec fonction Stop & Go (MRCC avec	
fonction Stop & Go).....	4-139
Avertissement de proximité .....	
.....	4-143
Commande de maintien à	
l'arrêt.....	4-149
Indication d'affichage.....	4-142
Réglage du système.....	4-144
Régulateur de vitesse à radar Mazda	
(MRCC).....	4-131
Affichage demandant de monter	
d'un rapport/descendre d'un	
rapport.....	4-139
Avertissement de proximité .....	
.....	4-133
Indication de l'affichage.....	4-133



- Réglage du système..... 4-135
- Rétroviseurs
  - Rétroviseurs extérieurs..... 3-39
  - Rétroviseur intérieur.....3-41
- Rétroviseurs extérieurs..... 3-39
- Rétroviseur intérieur..... 3-41
- Roue de secours..... 7-4
- S**
- Serrures des portières..... 3-12
- Sélection de conduite.....4-89
- Sièges
  - Appui-tête.....2-17
  - Chauffage de siège..... 2-19
  - Siège arrière..... 2-14
  - Siège avant..... 2-5
  - Siège du conducteur.....2-5
  - Siège passager avant.....2-13
- Si l'affichage de conduite active ne fonctionne pas..... 7-46
- Si un voyant s'allume ou clignote..... 7-23
- Spécifications
  - Ampoules..... 9-8
  - Contenances..... 9-5
  - Dimensions..... 9-6
  - Moteur..... 9-4
  - Pneus.....9-8
  - Poids..... 9-6
  - Qualité des lubrifiants.....9-4
  - Système électrique.....9-4
- Surcharge.....3-60
- Surchauffe.....7-18
- Surveillance des angles morts (BSM)..... 4-105
  - Annulation de surveillance des angles morts (BSM)..... 4-110
- Surveillance du conducteur (DM).....4-121
- Système antipollution..... 3-34
- Système antivol..... 3-51
- Système de capteurs de stationnement..... 4-250
  - Interrupteur OFF de capteur de stationnement..... 4-254
  - Plage de détection du capteur..... 4-252
- Système de ceintures de sécurité
  - Blocage automatique..... 2-25
  - Femmes enceintes..... 2-24
  - Mode de blocage d'urgence..... 2-24
  - Précautions concernant les ceintures de sécurité..... 2-22
  - Rallonge.....2-30
- Système de commande des feux de route (HBC)..... 4-99
  - Témoin du système de commande des feux de route (HBC) (vert)..... 4-100
- Système de commande de température
  - Conseils d'utilisation..... 5-2
  - Fonctionnement des bouches d'aération..... 5-3
  - Manuel..... 5-6
  - Type entièrement automatique..... 5-10
- Système de commande de traction (TCS)..... 4-83
  - Interrupteur TCS OFF..... 4-84
  - Témoin TCS OFF.....4-84
  - Témoin TCS/DSC..... 4-83
- Système de priorité au freinage...4-75
- Système de reconnaissance des panneaux de signalisation (TSR)..... 4-111
- Système de sécurité
  - Système antivol..... 3-51
  - Système d'immobilisation..... 3-49

# Index

---

Système de surveillance de pression des pneus..... 4-230  
Système de télécommande sans fil HomeLink..... 4-64  
Système d'antiblocage de frein (ABS)..... 4-82  
Système d'assistance au maintien de trajectoire (LAS)..... 4-165  
Système d'entrée éclairée..... 5-40  
Système d'éclairage avant adaptatif (AFS)..... 4-99  
Système d'immobilisation..... 3-49  
Système d'ouverture à télécommande..... 3-4  
Système d'ouverture à télécommande avancée..... 3-10

## T

Tableau de bord..... 4-12  
Affichage de la boussole..... 4-22  
Affichage de la température extérieure..... 4-19  
Affichage i-ACTIVSENSE..... 4-21  
Affichage multi-informations..... 4-14  
Avertissement (indication de l'affichage)..... 4-22  
Compteur de vitesse..... 4-12  
Compteur journalier..... 4-16  
Compteur totalisateur..... 4-16  
Compte-tours..... 4-13  
Consommation actuelle de carburant..... 4-21  
Consommation moyenne de carburant..... 4-20  
Distance restante..... 4-20

Éclairage du tableau de bord..... 4-18  
Indication d'avertissement/voyants..... 4-23  
Indication/témoins..... 4-25  
Jauge de carburant..... 4-17  
Jauge de température du liquide de refroidissement du moteur..... 4-17  
Message indiqué sur l'affichage multi-informations..... 7-36  
Tapis de plancher..... 3-56  
Téléphones cellulaires..... 8-20  
Toit ouvrant transparent..... 3-46

## U

Utilisation du système i-ACTIV AWD..... 4-91

## V

Verrous de sécurité pour enfants des portières arrière..... 3-22  
Vérification du niveau de liquide de frein/embrayage..... 6-23  
Vérification du niveau de liquide de refroidissement..... 6-21  
Vérification du niveau du liquide de lave-glace..... 6-24  
Vérification du niveau d'huile moteur..... 6-20  
Vitres  
Lève-vitres électriques..... 3-43  
Volant  
Avertisseur..... 4-63  
Volant chauffant..... 2-21



