

Un mot de bienvenue aux propriétaires de véhicules Mazda

Nous vous remercions d'avoir porté votre choix sur une Mazda. Les véhicules Mazda sont conçus et fabriqués pour donner au propriétaire une satisfaction complète.

De manière à profiter pleinement et en toute sécurité de votre véhicule Mazda, lisez ce manuel avec attention et suivez toutes les recommandations.

Le concessionnaire agréé Mazda est celui qui connaît le mieux votre véhicule. Adressez-vous à lui pour tout entretien ou réparation.

Notre réseau de professionnels Mazda, à l'échelle du pays, attache une importance primordiale à vous satisfaire et vous donner le meilleur service possible.

Nous vous assurons également de notre constant souci de vous donner un plaisir de conduite total et une entière satisfaction avec votre Mazda.

Mazda Motor Corporation
HIROSHIMA, JAPON

Remarques importantes concernant ce manuel

Conservez ce manuel dans la boîte à gants, il constituera une référence pratique pour une utilisation confortable et en toute sécurité de votre Mazda. Si vous devez revendre votre véhicule, laissez ce manuel dans la boîte à gant à disposition du propriétaire suivant.

Toutes les spécifications et descriptions sont à jour à la mise sous presse. Cependant, cherchant constamment à améliorer ses véhicules, Mazda se réserve le droit d'apporter des modifications aux spécifications à tout moment sans préavis et sans qu'il lui incombe d'obligations.

Le climatiseur et l'environnement

Votre climatiseur Mazda d'origine est rempli d'un réfrigérant qui n'endommage pas la couche d'ozone. Si le climatiseur ne fonctionne pas correctement, s'adresser à un concessionnaire agréé Mazda.

Perchlorate

Certains composants de ce véhicule, tels que les [modules de coussins d'air, les dispositifs de prétension de ceintures de sécurité, les piles au lithium,...] peuvent contenir du perchlorate-- Il faut donc prendre toutes les dispositions spéciales qui seraient nécessaires pour effectuer les travaux d'entretien ou la mise au rebut du véhicule. Se référer à www.dtsc.ca.gov/hazardouswaste/perchlorate.

Veillez noter que ce manuel s'applique à tous les modèles, accessoires et options. De ce fait, vous trouverez certaines explications pour des accessoires non installés sur votre véhicule.

Utilisation de ce manuel

Le désir de Mazda est que vous trouviez un plaisir maximum à conduire votre véhicule. La lecture intégrale de ce manuel y contribuera largement.

Les illustrations complètent le texte pour vous donner la meilleure explication possible sur la manière d'utiliser votre Mazda. Toutes les caractéristiques, informations concernant la sécurité et les méthodes de conduite sous différentes conditions sont expliquées dans votre manuel.

Le symbole ci-dessous, quand il apparaît dans ce manuel indique "Ne faites pas ceci" ou "Évitez que ceci se produise".

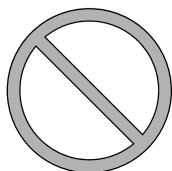

Index: L'index vous indique toute l'information, par ordre alphabétique, contenue dans le manuel.

Ce manuel comprend plusieurs avertissements sous des titres tels que: PRUDENCE, ATTENTION et REMARQUE.

PRUDENCE

Le titre *PRUDENCE* indique une situation où, si la *PRUDENCE* est ignorée, de graves blessures ou la mort peuvent en résulter.

ATTENTION

Le titre *ATTENTION* indique une situation où, si l'on ne fait pas attention cela risque d'entraîner des blessures corporelles et (ou) des dommages au véhicule.

REMARQUE

Une *REMARQUE* donne des informations et quelques fois indique comment faire une bonne utilisation du véhicule.

Le symbole suivant, situé sur certains composants du véhicule, indique que ce manuel contient des informations relatives au composant en question.

Se référer au manuel pour une explication détaillée.



Table des matières

Index illustré Vues de l'intérieur, de l'extérieur et identification des éléments de votre véhicule Mazda.	1
Équipement sécuritaire essentiel Informations importantes sur l'équipement sécuritaire, incluant les sièges, les ceintures de sécurité, les systèmes de dispositifs de retenue pour enfants et les coussins d'air du système de retenue supplémentaire.	2
Avant de conduire Utilisation de fonctions diverses, y compris les clés, portières, rétroviseurs et vitres.	3
En cours de conduite Informations concernant une conduite et un arrêt en toute sécurité.	4
Fonctions intérieures Utilisation des différentes fonctions concernant le confort de conduite, incluant le système de commande de température et le système audio.	5
Entretien Comment maintenir votre véhicule Mazda en condition optimale.	6
En cas de problèmes Informations utiles sur ce qu'il faut faire si un problème provient du véhicule.	7
Informations à la clientèle et signalement des problèmes de sécurité Informations importantes pour le client incluant les garanties et les accessoires.	8
Spécifications Informations techniques sur votre véhicule Mazda.	9
Index	10

1

Index illustré

Vues de l'intérieur, de l'extérieur et identification des éléments de votre véhicule Mazda.

Vue générale de l'habitacle.....	1-2
Équipement de l'habitacle (Vue A).....	1-2
Équipement de l'habitacle (Vue B).....	1-3
Équipement de l'habitacle (Vue C).....	1-4
Équipement de l'habitacle (Vue D).....	1-5
Équipement de l'habitacle (Vue E).....	1-6

Vue générale de l'extérieur.....	1-7
Avant.....	1-7
Arrière.....	1-8

Vue générale de l'habitacle

Équipement de l'habitacle (Vue A)

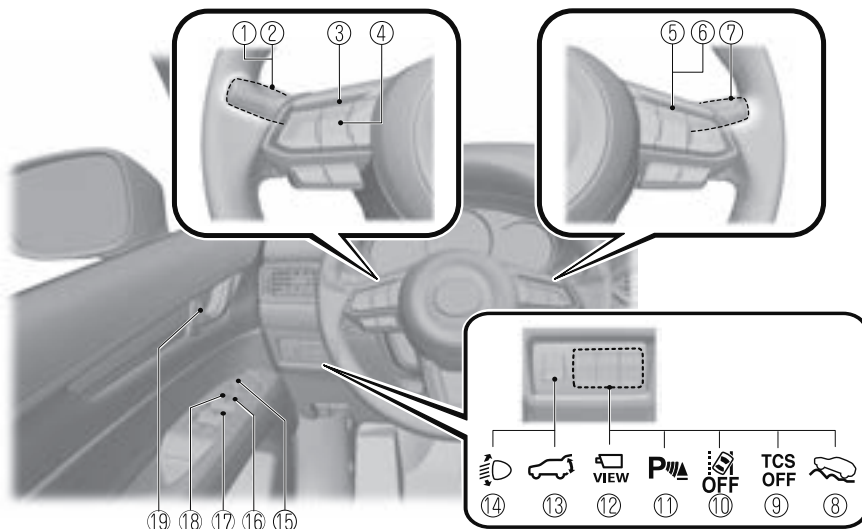

①	Commande d'éclairage.....	page 4-85
②	Clignotants et changement de file.....	page 4-91
③	Commandes audio au volant.....	page 5-17
④	Interrupteur INFO.....	page 4-16, 4-35, 4-53
⑤	Interrupteurs de commande de croisière radar Mazda (MRCC).....	page 4-167
⑥	Interrupteurs de régulateur de vitesses de croisière.....	page 4-239
⑦	Levier d'essuie-glace et lave-glace.....	page 4-92
⑧	Interrupteur d'assistance à la traction hors route.....	page 4-125
⑨	Interrupteur TCS OFF.....	page 4-122
⑩	Interrupteur OFF des systèmes d'assistance au maintien de trajectoire (LAS) et d'avertisseur de changement de file (LDWS).....	page 4-186
⑪	Interrupteur de capteur de stationnement.....	page 4-266
⑫	Interrupteur du moniteur de vue à 360°.....	page 4-205
⑬	Interrupteur du hayon électrique.....	page 3-27
⑭	Interrupteur de réglage de hauteur des phares.....	page 4-90
⑮	Interrupteur de rétroviseur extérieur.....	page 3-43
⑯	Commande de verrouillage de portière.....	page 3-19
⑰	Interrupteurs de lève-vitres électriques.....	page 3-48
⑱	Interrupteur de verrouillage de lève-vitres électriques.....	page 3-48
⑲	Commande de verrouillage de portière.....	page 3-23

Équipement de l'habitacle (Vue B)

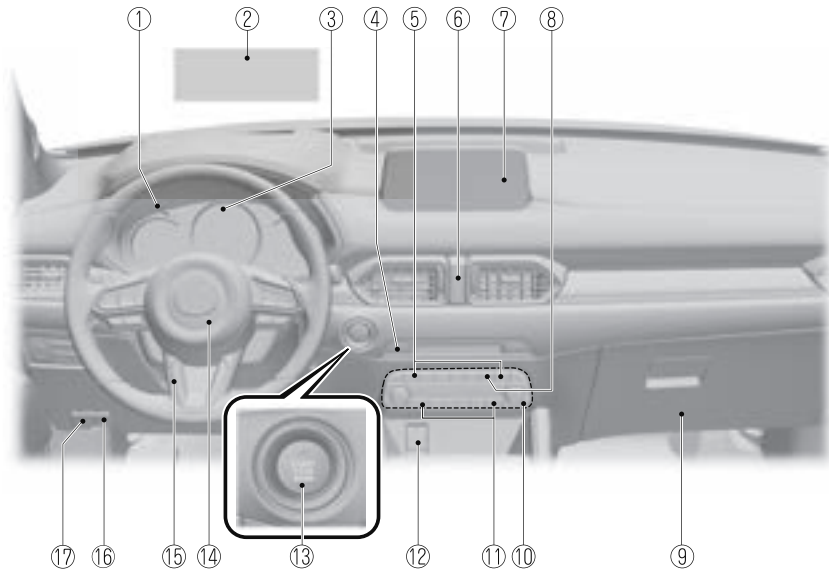

①	Commande d'éclairage du tableau de bord.....	page 4-21, 4-39, 4-56
②	Affichage de conduite active.....	page 4-66
③	Combiné d'instruments.....	page 4-14
④	Interrupteur de volant chauffant.....	page 2-27
⑤	Interrupteurs de chauffage de siège.....	page 2-24
⑥	Interrupteur de feux de détresse.....	page 4-100
⑦	Audio.....	page 5-21
⑧	Interrupteur de désembuage de lunette arrière.....	page 4-97
⑨	Boîte à gants.....	page 5-116
⑩	Système de commande de température.....	page 5-4
⑪	Interrupteurs de ventilation de siège.....	page 2-26
⑫	Prise des accessoires.....	page 5-111
⑬	Bouton de démarrage du moteur.....	page 4-4
⑭	Avertisseur.....	page 4-99
⑮	Levier de déverrouillage.....	page 2-5
⑯	Poignée de déverrouillage du capot.....	page 6-23
⑰	Commande de déverrouillage à distance de la trappe de remplissage de carburant	page 3-41

Équipement de l'habitacle (Vue C)

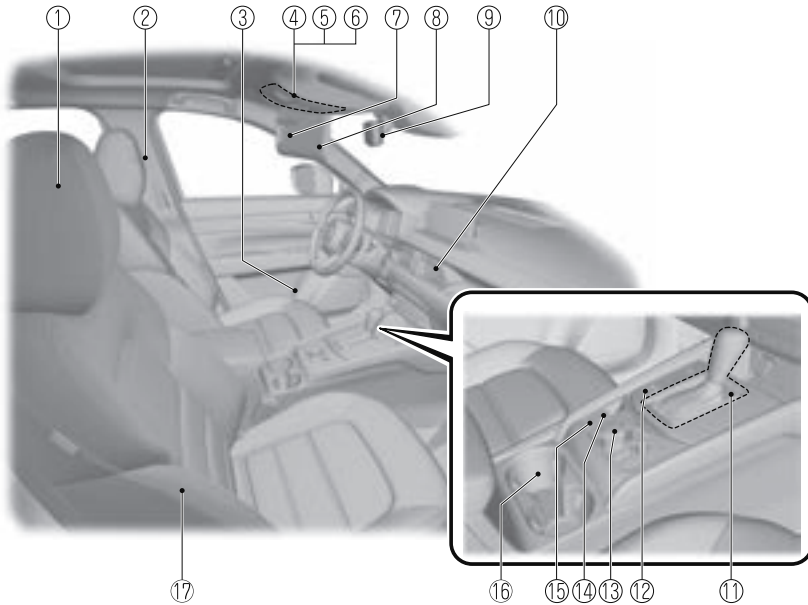

① Appuie-tête.....	page 2-21
② Ceinture de sécurité.....	page 2-28
③ Porte-bouteille.....	page 5-115
④ Éclairages au pavillon.....	page 5-107
⑤ Console supérieure.....	page 5-116
⑥ Interrupteur de toit ouvrant transparent.....	page 3-51
⑦ Miroir de pare-soleil.....	page 5-106
⑧ Pare-soleil.....	page 5-106
⑨ Rétroviseur intérieur.....	page 3-45
⑩ Ventilation.....	page 5-5
⑪ Levier de changement de vitesses/Levier sélecteur.....	page 4-69, 4-72
⑫ Interrupteur de sélection de conduite.....	page 4-129
⑬ Interrupteur de commande.....	page 5-21
⑭ Interrupteur du frein de stationnement électrique (EPB).....	page 4-110
⑮ Interrupteur AUTOHOLD.....	page 4-116
⑯ Porte-verres.....	page 5-114
⑰ Siège avant.....	page 2-5

Équipement de l'habitacle (Vue D)

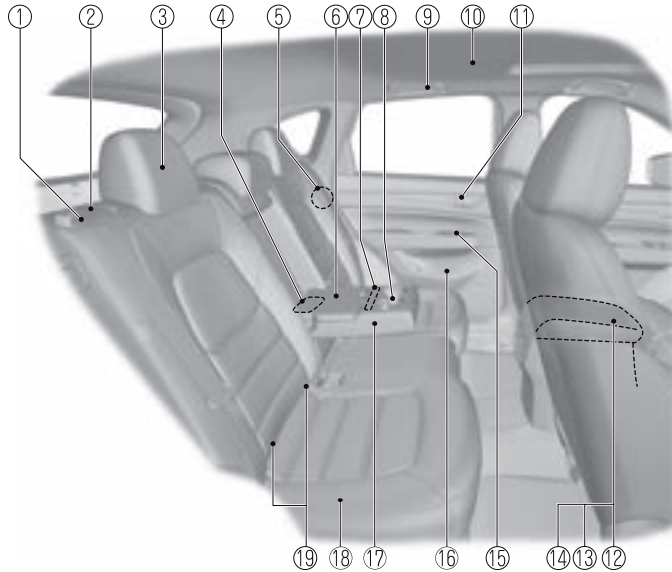

① Ceinture de sécurité.....	page 2-28
② Levier.....	page 2-16, 2-20
③ Appuie-tête.....	page 2-21
④ Port d'alimentation USB.....	page 5-113
⑤ Verrous de sécurité pour enfants.....	page 3-24
⑥ Boîte d'accoudoir.....	page 5-117
⑦ Interrupteurs de chauffage de siège.....	page 2-24
⑧ Porte-verres.....	page 5-114
⑨ Crochet à manteau arrière.....	page 5-120
⑩ Lampes de lecture arrière.....	page 5-107
⑪ Commande de verrouillage de portière.....	page 3-23
⑫ Console centrale.....	page 5-117
⑬ Bornes d'entrée externes.....	page 5-18
⑭ Prise des accessoires.....	page 5-111
⑮ Interrupteur de lève-vitre électrique.....	page 3-48
⑯ Porte-bouteille.....	page 5-115
⑰ Accoudoir.....	page 2-21
⑱ Siège arrière.....	page 2-16
⑲ Ancrages inférieurs ISOFIX (Mexique)/Ancrages inférieurs LATCH (sauf le Mexique).....	page 2-60

Équipement de l'habitacle (Vue E)

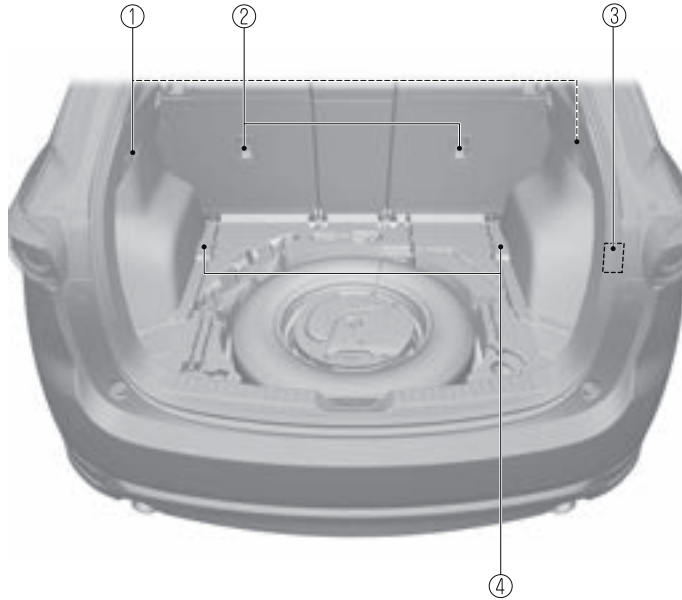

- ① Poignées à distance..... page 2-16
- ② Supports d'ancrage..... page 2-51
- ③ Prise des accessoires..... page 5-111
- ④ Anneaux de fixation de la charge..... page 5-118

Vue générale de l'extérieur

Avant

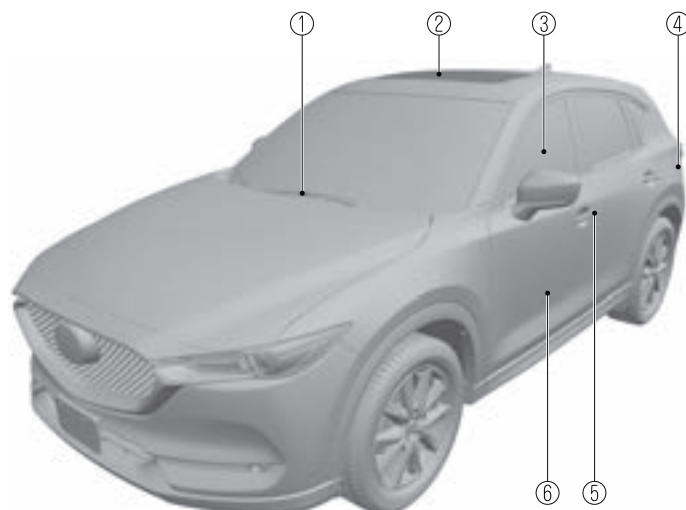

① Balais d'essuie-glace de pare-brise.....	page 6-40
② Toit ouvrant transparent.....	page 3-51
③ Vitre.....	page 3-48
④ Trappe de remplissage de carburant.....	page 3-41
⑤ Interrupteur de commande	page 3-16
⑥ Portière.....	page 3-14

Vue générale de l'extérieur

Arrière

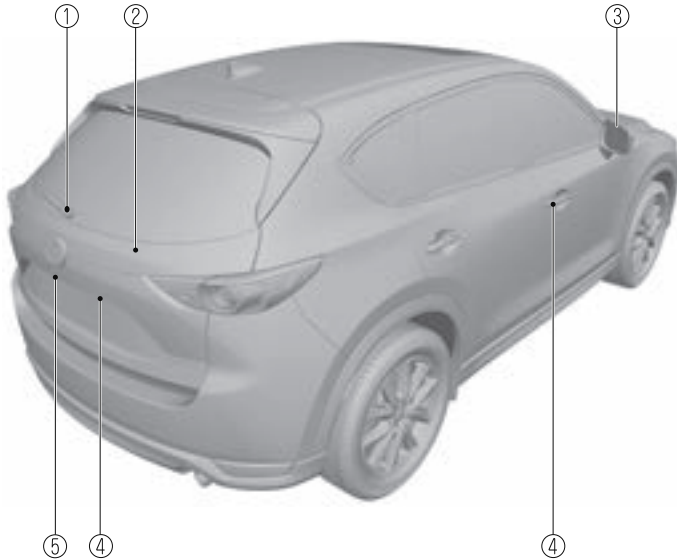

① Balai d'essuie-glace de lunette arrière.....	page 6-43
② Hayon.....	page 3-25
③ Rétroviseur extérieur.....	page 3-43
④ Interrupteur de commande	page 3-16
⑤ Système d'ouverture électrique du hayon.....	page 3-26

2

Équipement sécuritaire essentiel

Informations importantes sur l'équipement sécuritaire, incluant les sièges, les ceintures de sécurité, les systèmes de dispositifs de retenue pour enfants et les coussins d'air du système de retenue supplémentaire.

Sièges.....	2-2
Mise en garde relative aux sièges.....	2-2
Siège avant.....	2-5
Siège arrière.....	2-16
Appuie-têtes.....	2-21

Chauffage de siège/Ventilation de siège/Volant chauffant.....	2-24
Chauffage de siège*	2-24
Ventilation de siège*	2-26
Volant chauffant*	2-27

Ceintures de sécurité.....	2-28
Précautions concernant les ceintures de sécurité.....	2-28
Ceinture de sécurité.....	2-32
Systèmes d'avertissement de ceintures de sécurité.....	2-33
Systèmes de dispositif de prétension de ceinture de sécurité avant et de limitation de charge.....	2-34
Rallonge de ceinture de sécurité.....	2-36

Dispositifs de sécurité pour enfants.....	2-39
Précautions concernant les dispositifs de sécurité pour enfants.....	2-39
Installation de système de dispositif de sécurité pour enfants.....	2-45
Tableau des différentes positions de sièges appropriées suivant le système de dispositif de sécurité pour enfants.....	2-47
Installation de systèmes de dispositif de sécurité pour enfants.....	2-51

Systèmes de retenue supplémentaire à coussins d'air.....	2-65
Précautions concernant le système de retenue supplémentaire (SRS).....	2-65
Composants du système de retenue supplémentaire.....	2-73
Explication du fonctionnement des coussins d'air SRS.....	2-75
Critères de déploiement des coussins d'air SRS.....	2-79
Limites du coussin d'air SRS.....	2-81
Système de classification de l'occupant du siège du passager avant*	2-83
Contrôle continu.....	2-89

*Certains modèles.

Mise en garde relative aux sièges

PRUDENCE

S'assurer que les composantes réglables d'un siège sont correctement verrouillées en place:

Les sièges réglables et les dossiers de siège qui ne sont pas correctement verrouillés sont dangereux. En cas d'arrêt brusque ou de collision, le siège ou le dossier du siège risque de se déplacer, causant de graves blessures. S'assurer que les composantes réglables du siège sont correctement verrouillées en les poussant vers l'avant et l'arrière et en poussant le siège.

Ne jamais laisser les enfants régler un siège:

Laisser des enfants régler un siège est dangereux car cela pourrait entraîner de graves blessures si les mains ou les pieds d'un enfant se coincent dans le siège.

Ne pas conduire avec le dossier de siège déverrouillé:

Tout le dossier du siège est important pour la sécurité à l'intérieur du véhicule. Si le dossier du siège est laissé déverrouillé cela est dangereux car les passagers peuvent être éjectés ou non retenus et des objets peuvent cogner les occupants en cas de freinage brusque ou de collision, causant de graves blessures. Après avoir ajusté le dossier du siège, même si aucun autre passager ne se trouve dans le véhicule, pousser le dossier du siège vers l'avant et vers l'arrière pour s'assurer qu'il est bien verrouillé en place.

Ne régler un siège que lorsque le véhicule est à l'arrêt:

Si le siège est réglé pendant que le véhicule roule, la position d'assise peut devenir instable et le siège peut bouger de façon inattendue, ce qui peut entraîner des blessures.

Ne pas modifier ou remplacer les sièges avant:

La modification ou le emplacement des sièges avant, comme le remplacement du garnissage ou le desserrage de boulons sont dangereux. Les sièges avant contiennent des composants de coussin d'air essentiels au système de retenue supplémentaire. Une modification peut endommager le système de retenue supplémentaire, ce qui peut résulter en de graves blessures. S'adresser à un concessionnaire agréé Mazda s'il est nécessaire de retirer ou réinstaller le siège avant.

Ne pas conduire avec des sièges avant endommagés:

Il est dangereux de conduire avec des sièges avant endommagés, en particulier avec des coussins de sièges déchirés ou endommagés jusqu'au niveau de l'uréthane. Une collision, même une qui n'est pas assez intense pour causer le déploiement des coussins d'air, peut endommager les sièges avant qui contiennent des composants de coussin d'air essentiels. S'il y a une autre collision, un coussin d'air peut ne pas se déployer, ce qui pourrait résulter en de graves blessures. Faire toujours inspecter les sièges avant, les dispositifs avant de prétension de ceinture de sécurité et de coussins d'air par un concessionnaire agréé Mazda après toute collision.

Ne pas conduire avec un des sièges avant incliné:

Le fait d'être assis, dans une position inclinée, dans un véhicule en mouvement est dangereux car cela réduit la protection fournie par les ceintures de sécurité. En cas de freinage brusque ou de collision, on risque de glisser sous la ceinture ventrale et de subir de graves blessures internes. Pour une protection maximale, s'asseoir le plus en arrière possible et bien droit.

Ne placez pas d'objet tel qu'un coussin entre le dossier de siège et votre dos:

Placer un objet tel qu'un coussin entre le dossier de siège et votre dos est dangereux, car vous ne pourrez pas maintenir une posture de conduite sûre, et la ceinture de sécurité ne pourra pas fonctionner pleinement en cas de collision; un accident grave ou des blessures graves ou mortelles pourraient alors s'ensuivre.

Ne pas placer d'objets sous le siège:

L'objet pourrait se coincer et empêcher la bonne fixation du siège; un accident pourrait alors s'ensuivre.

Ne pas empiler de bagages sur une hauteur dépassant les dossiers de siège:

Les bagages empilés sur une hauteur dépassant les dossiers de siège est dangereux. En cas de freinage brusque ou de collision, les objets peuvent être projetés et risquent de frapper et blesser des passagers.

S'assurer que tout bagage et paquet est fixé avant de conduire le véhicule:

Le fait de ne pas fixer les bagages ou paquets avant la conduite est dangereux car ils pourraient se déplacer ou être projetés en cas de freinage brusque ou de collision, et causer de graves blessures.

Sièges

Ne jamais laisser un passager prendre place sur le dossier du siège replié pendant la conduite:

Le fait de conduire avec un passager sur le dossier du siège replié est dangereux. En particulier permettre à un enfant de s'asseoir sur le dossier du siège replié pendant que le véhicule est en mouvement est extrêmement dangereux. En cas de freinage brusque ou de collision, même mineure, un enfant non assis et correctement attaché sur un siège ou dans un système de dispositif de sécurité pour enfants peut être projeté vers l'avant, vers l'arrière ou même hors du véhicule et subir de graves blessures ou la mort. L'enfant se trouvant dans le compartiment à bagages peut être projeté sur les autres occupants et causer de graves blessures.

⚠ ATTENTION

- Pour éviter de se blesser, veiller à ne pas approcher les mains ou les doigts des pièces mobiles du siège ou de la garniture latérale lorsqu'on ajuste les positions d'un siège.
- Lorsqu'on déplace les sièges, s'assurer qu'il n'y ait pas de bagages dans la zone environnante. Si les bagages sont coincés, ils pourraient être endommagés.
- **(Siège manuel)**
Pour avancer ou reculer les sièges, ou redresser le dossier d'un siège incliné vers l'arrière, veiller à supporter le dossier tant que le levier est manœuvré. Si le dossier du siège n'est pas soutenu, le siège pourrait s'avancer et risquer de causer des blessures.
- Lorsque vous insérez votre main sous le siège pour nettoyer l'habitacle ou ramasser quelque chose que vous avez laissé tomber sous le siège, veillez à ne pas vous blesser. Si vous touchez les parties mobiles du rail ou du cadre du siège, vous risquez de vous blesser.

REMARQUE

- Lorsqu'un siège arrière est remis à sa position originale, placer la ceinture de sécurité dans sa position originale. Vérifier que la ceinture de sécurité peut être tirée et qu'elle se rétracte.
- **(Siège électrique)**
Le réglage du coussin de siège est fait par l'intermédiaire de moteurs. Éviter de le faire fonctionner excessivement car cela risque d'endommager les moteurs.
 - Pour éviter de décharger la batterie, éviter d'utiliser la commande électrique si le moteur est arrêté. Le dispositif de réglage consomme énormément d'énergie électrique.
 - Ne pas utiliser la commande pour faire plus d'un réglage à la fois.

Siège avant

▼ Réglage du siège conducteur

La procédure de réglage de la position de conduite recommandée par Mazda vous permet de maintenir une posture détendue, de conduire le véhicule plus longtemps sans sensation de fatigue et de réaliser des opérations rapides naturellement.

De plus, vous pouvez être assuré d'une vue dégagée vers l'avant pour conduire plus confortablement et en toute sécurité.

Les réglages de la position de conduite recommandés par Mazda sont effectués selon les procédures suivantes.

1. Réglage du volant et du siège dans leur position par défaut.
2. Réglage de l'angle du dossier du siège.
3. Réglage de la position du siège en avant et en arrière.
4. Réglage de la hauteur du siège.
5. Réglage de la position du volant.
6. Réglage de la position de l'appuie-tête.

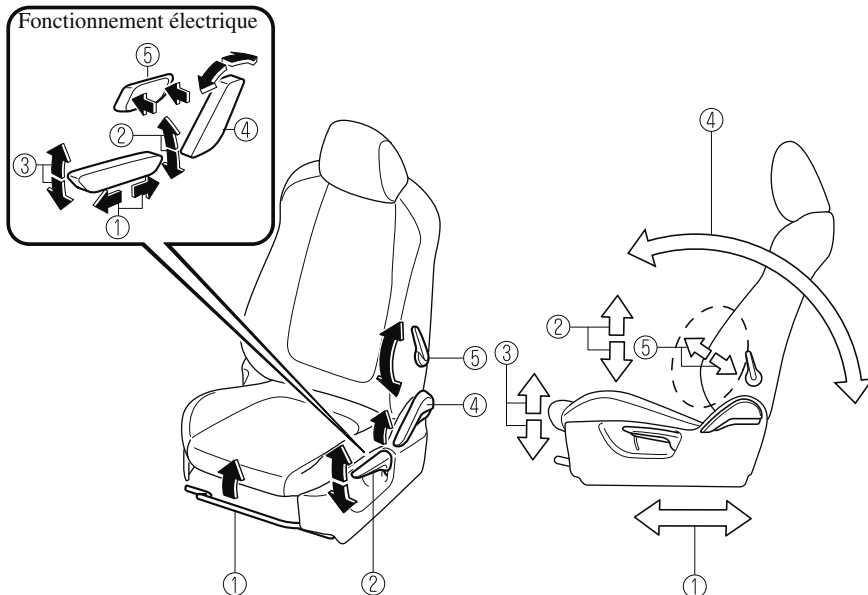

① Réglage longitudinal du siège

(Siège manuel)

Pour déplacer un des sièges vers l'avant ou vers l'arrière, tirer le levier vers le haut et faire coulisser le siège à la position désirée et relâcher le levier.

Sièges

S'assurer que le levier retourne à sa position originale et que le siège est verrouillé en place en le poussant vers l'avant et vers l'arrière.

(Siège électrique)

Pour faire coulisser le siège, déplacer la commande située du côté extérieur du siège vers l'avant ou vers l'arrière et la maintenir dans cette position. Relâcher la commande lorsque le siège est à la position désirée.

② Réglage de la hauteur

(Siège manuel)

Pour régler la hauteur du siège, déplacer le levier vers le haut ou vers le bas.

(Siège électrique)

Pour régler la hauteur du siège, déplacer la commande vers le haut ou vers le bas.

③ Réglage de la hauteur de l'avant du coussin de siège (Siège électrique)*

Pour régler la hauteur de l'avant du coussin de siège, relever ou abaisser l'avant de la commande située du côté inférieur.

④ Réglage de l'inclinaison du dossier

(Siège manuel)

Pour changer l'angle d'inclinaison du dossier, se pencher légèrement vers l'avant tout en soulevant le levier. Se pencher ensuite vers l'arrière jusqu'à la position désirée et relâcher le levier.

S'assurer que le levier retourne à sa position originale et que le dossier est verrouillé en place en le poussant vers l'avant et vers l'arrière.

(Siège électrique)

Pour changer l'angle du dossier de siège, appuyer sur l'avant ou l'arrière de la commande d'inclinaison. Relâcher la commande lorsque le siège est à la position désirée.

⑤ Réglage du support lombaire*

(Siège manuel)

Pour rendre le siège plus ferme, déplacer le levier vers le bas. Pour diminuer la fermeté, déplacer le levier vers le haut.

(Siège électrique)

Pour augmenter la fermeté du dossier, presser et maintenir la partie avant de l'interrupteur jusqu'à ce que la fermeté désirée soit obtenue, puis relâcher l'interrupteur.

Appuyer sur la partie arrière de l'interrupteur pour diminuer la fermeté.

Avant d'effectuer les réglages de la position de conduite recommandés par Mazda

Avant d'effectuer les réglages, régler le volant et le siège dans leur position par défaut.

Comment régler le volant à sa position par défaut

! PRUDENCE

Ne jamais ajuster le volant lorsque le véhicule est en mouvement:

Le fait de régler le volant alors que le véhicule se déplace est dangereux. Cette manipulation peut facilement faire que le conducteur tourne le volant brusquement vers la droite ou vers la gauche. Cela peut entraîner une perte de contrôle du véhicule et un accident.

Après avoir réglé la position du volant, s'assurer qu'il est bien verrouillé en essayant de le déplacer vers le haut et vers le bas:

Il est dangereux de conduire avec le volant mal verrouillé en position. Si le volant se déplace de façon inattendue pendant la conduite, vous risquez de perdre le contrôle de la direction et d'avoir un accident.

Abaissier le levier, déplacer le volant à la position la plus basse, puis le pousser vers le bas et le reculer complètement.

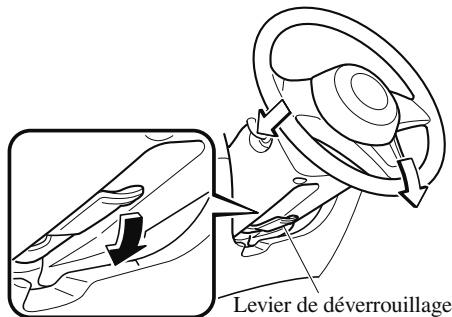

Comment régler le siège conducteur dans sa position par défaut

1. Faire glisser le siège complètement vers l'arrière.
2. Abaisser le siège à sa hauteur la plus basse.
3. S'asseoir au fond du siège et contre le dossier.

Procédure de réglage du siège pour la position de conduite recommandée par Mazda

Réglage de l'angle du dossier du siège (inclinaison)

Régler le dossier du siège à un angle offrant une position d'assise confortable.

Sièges

1. Avec une posture légèrement inclinée, déplacer le dossier du siège vers l'avant jusqu'à un angle où vous sentez que votre taille est légèrement serrée.

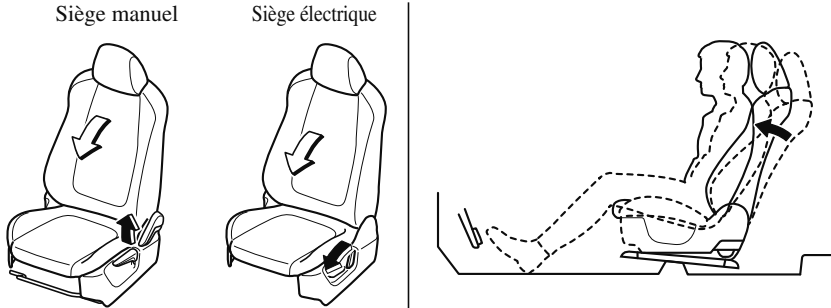

2. Déplacer le dossier du siège vers l'arrière jusqu'à obtenir une position d'assise confortable sans crampes à la taille.

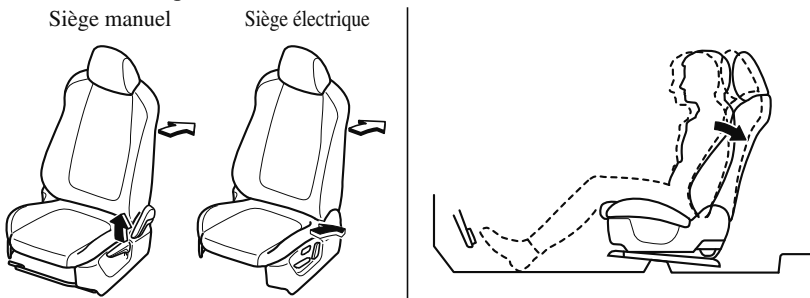

Réglage de la position du siège en avant et en arrière (coulissement)

Régler le siège à la position optimale pour actionner les pédales d'accélérateur et de frein.

1. Placer le pied gauche sur le repose-pied, le pied droit entre les pédales d'accélérateur et de frein, puis placer le talon à une position permettant de passer facilement d'une pédale à l'autre.

2. Avec le talon posé sur le sol, placer le pied droit sur la pédale de frein et déplacer le siège le plus loin possible vers l'avant jusqu'à ressentir une légère crampe à la cheville.

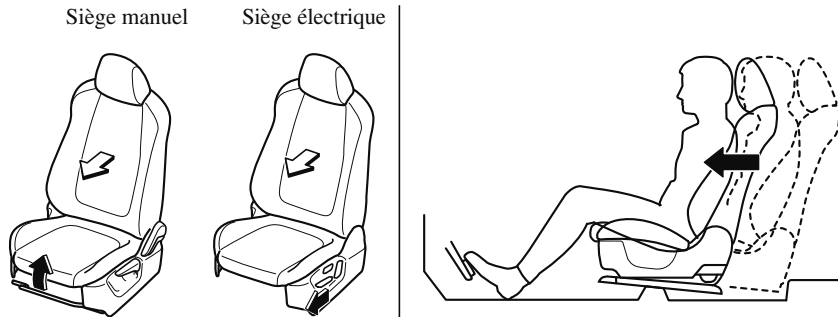

3. Avec le pied droit sur la pédale de frein, déplacer le dossier du siège jusqu'à ne plus ressentir de crampe à la cheville.
4. Avec le talon posé sur le plancher, s'assurer de pouvoir bien déplacer le pied entre la pédale de frein et la pédale d'accélérateur.
5. Enfoncer à fond la pédale d'accélérateur avec le talon posé sur le plancher et s'assurer que la cheville n'est pas trop étirée.

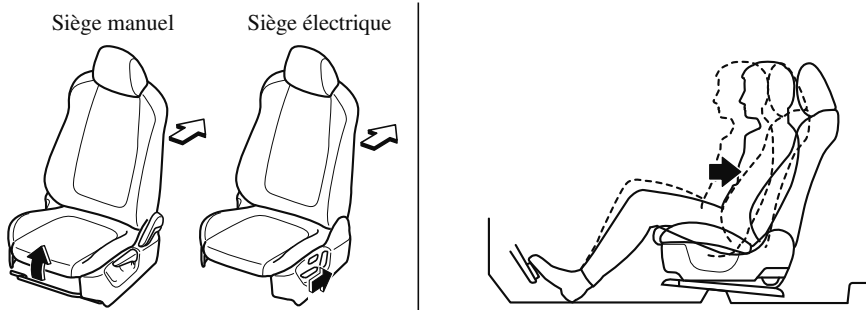

Réglage de la hauteur du siège

Régler la hauteur du siège de manière à avoir une vue dégagée vers l'avant et à pouvoir conduire le véhicule facilement.

1. Avec le dos contre le dossier du siège, relever le siège à une hauteur permettant de voir le bord arrière de la surface du capot à partir du pare-brise.

Sièges

Dans le cas du siège manuel, élever la hauteur d'assise déplace le siège vers l'avant. Régler à nouveau le siège en avant ou en arrière.

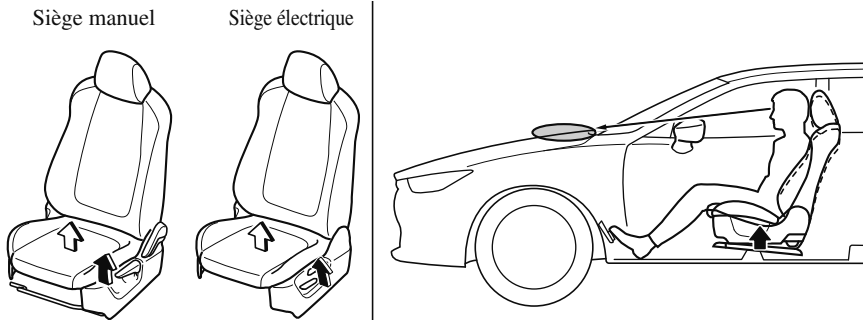

Réglage de la position du volant

Régler le volant à une position permettant de le manœuvrer facilement et de bien voir les jauges.

1. Avec le dos contre le dossier du siège, tendre les bras, les placer au-dessus du volant et tirer le volant vers vous jusqu'à la position des poignets.

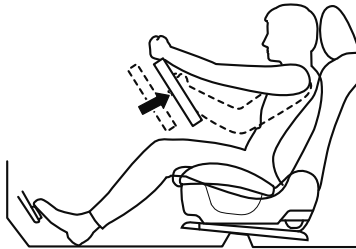

2. Régler la hauteur du volant de manière à bien voir les jauges.
3. Soulever le levier pour bien verrouiller le volant.

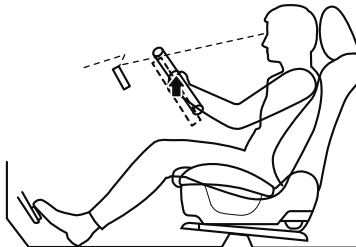

Réglage de la position de l'appuie-tête

Pour éviter les chocs à la tête et au cou, régler les appuie-têtes à leur position correcte. Se référer à Réglage de la hauteur à la page 2-21.

▼ Mémorisation de la position de conduite*

La position de conduite souhaitée peut-être rappelée une fois celle-ci programmée.

Les positions de conduite suivantes peuvent être programmées.

- Position du siège conducteur (position longitudinale, réglage de hauteur, avant du coussin de siège, inclinaison du dossier)
Se référer à Réglage du siège conducteur à la page 2-5.
- Affichage de conduite active (position, luminosité, informations affichées)
Se référer à Affichage de conduite active à la page 4-66.

⚠ ATTENTION

Ne pas mettre les doigts ou les mains autour du bas du siège alors que la fonction mémoire de siège est en cours de fonctionnement. Le siège se déplace automatiquement quand la fonction mémoire du siège est en cours de fonctionnement et les doigts ou les mains pourraient se trouver coincer et être blessés.

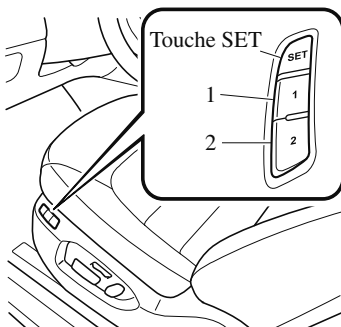

Une position de conduite peut être programmée ou actionnée en utilisant les boutons situés sur le côté du siège ou la clé.

REMARQUE

- *Le réglage du support lombaire ne peut pas être programmé.*
- *Une position de conduite peut être mémorisée dans les boutons situés sur le côté du siège ou dans la clé utilisée pour conduire le véhicule.*
- *Si le véhicule a effectué un entretien et que les câbles de batterie ont été débranchés, les positions mémorisées du siège ont été effacées. Reprogrammer les positions du siège.*

Programmation

1. Veiller à ce que le frein de stationnement soit appliqué.
2. **(Boîte de vitesses automatique)**
S'assurer que le levier sélecteur est en position P.
3. Démarrer le moteur.
4. Ajuster le siège et l'affichage de conduite active selon la position de conduite souhaitée.
5. Appuyer sur le bouton SET du siège jusqu'à ce qu'un bip sonore retentisse 1 fois.
6. Effectuer l'un des réglages suivants dans les 5 secondes après avoir accompli l'étape 5 ci-dessus:

· **Programmation avec un bouton sur le côté du siège**

Appuyer sur le bouton à programmer, soit le bouton 1 soit le bouton 2, jusqu'à ce qu'un bip sonore retentisse 1 fois.

· **Programmation avec la clé**

Sièges

Appuyer sur le bouton de déverrouillage de la clé jusqu'à ce qu'un bip sonore retentisse 1 fois.

REMARQUE

Si un bip sonore retentit 3 fois, l'opération est annulée.

Pour déplacer la position de conduite sur une position programmée

(Avec un bouton sur le côté du siège)

1. Veiller à ce que le frein de stationnement soit appliqué.
2. **(Boîte de vitesses automatique)**
S'assurer que le levier sélecteur est en position P.
3. Démarrer le moteur.
4. Appuyer sur le bouton de programmation pour retrouver la position de conduite souhaitée (bouton 1 ou 2).
5. Un bip sonore retentit lorsque le réglage de la position de conduite est terminé.

REMARQUE

- *Si le mouvement de la position de conduite n'est pas changé, seul le bip sonore retentit.*
- *Une position de siège peut être rappelée même si le moteur n'est pas en marche.*
- *Le réglage de la position de conduite est annulé dans les cas suivants:*
 - *L'un quelconque des interrupteurs de réglage de siège est actionnée.*
 - *Le bouton SET est enfoncé.*
 - *Le bouton de programmation 1 ou 2 a été pressé.*
 - *Le bouton de verrouillage ou de déverrouillage de la clé a été actionné.*

- *Le véhicule commence à se déplacer.*
- *L'affichage de conduite active est ajusté.*

(En utilisant une clé programmée)

1. Déverrouiller les portières en appuyant sur un interrupteur de commande ou sur le bouton de déverrouillage de la clé.
2. Une fois que les portières ont été déverrouillées, le réglage de la position du siège commence dans les 40 secondes suivant l'ouverture de la portière du conducteur, et un bip sonore retentit lorsque l'opération est terminée.
3. Veiller à ce que le frein de stationnement soit appliqué.
4. **(Boîte de vitesses automatique)**
S'assurer que le levier sélecteur est en position P.
5. Démarrer le moteur.
6. Le réglage de l'affichage de conduite active commence.

REMARQUE

- *S'il n'y a aucun mouvement de la position de conduite, aucun bip sonore ne retentit.*
- *Le réglage de la position de conduite est annulé dans les cas suivants:*
 - *L'un quelconque des interrupteurs de réglage de siège est actionnée.*
 - *Le bouton SET est enfoncé.*
 - *Le bouton de programmation 1 ou 2 a été pressé.*
 - *Le bouton de verrouillage ou de déverrouillage de la clé a été actionné.*
 - *Le véhicule commence à se déplacer.*

· *L'affichage de conduite active est ajusté.*

Effacer les positions de conduite mémorisées

(Effacement des positions de conduite programmées par clé)

1. Mettre le contacteur sur OFF.
2. Appuyer sur le bouton SET sur le côté du fauteuil jusqu'à ce qu'un bip sonore retentisse 1 fois.
3. Lorsque le bip sonore retentit, appuyer sur le bouton de verrouillage de la clé dans les 5 secondes jusqu'à ce que le bip sonore retentisse 1 fois.

REMARQUE

Si un bip sonore retentit 3 fois, l'opération est annulée.

Sièges

▼ Réglage du siège passager avant

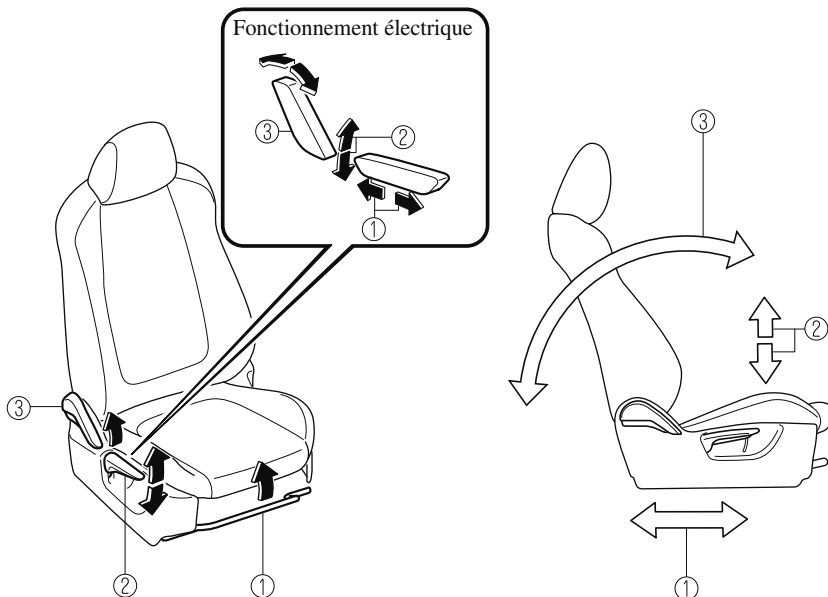

① Réglage longitudinal du siège

(Siège manuel)

Pour déplacer un des sièges vers l'avant ou vers l'arrière, tirer le levier vers le haut et faire coulisser le siège à la position désirée et relâcher le levier.

S'assurer que le levier retourne à sa position originale et que le siège est verrouillé en place en le poussant vers l'avant et vers l'arrière.

(Siège électrique)

Pour faire coulisser le siège, déplacer la commande située du côté extérieur du siège vers l'avant ou vers l'arrière et la maintenir dans cette position. Relâcher la commande lorsque le siège est à la position désirée.

② Réglage de la hauteur*

(Siège manuel)

Pour régler la hauteur du siège, déplacer le levier vers le haut ou vers le bas.

(Siège électrique)

Pour régler la hauteur du siège, déplacer la commande vers le haut ou vers le bas.

③ Réglage de l'inclinaison du dossier

(Siège manuel)

Pour changer l'angle d'inclinaison du dossier, se pencher légèrement vers l'avant tout en soulevant le levier. Se pencher ensuite vers l'arrière jusqu'à la position désirée et relâcher le levier.

S'assurer que le levier retourne à sa position originale et que le dossier est verrouillé en place en le poussant vers l'avant et vers l'arrière.

(Siège électrique)

Pour changer l'angle du dossier de siège, appuyer sur l'avant ou l'arrière de la commande d'inclinaison. Relâcher la commande lorsque le siège est à la position désirée.

Sièges

Siège arrière

▼ Repli en parties

En abaissant les dossiers de sièges arrière l'espace du compartiment à bagages peut être agrandi.

! PRUDENCE

Sécuriser fermement la cargaison dans le compartiment à bagages lorsqu'elle est transportée avec les dossiers de siège repliés:

Il est dangereux de conduire sans fermement sécuriser la cargaison et les bagages, car ils risquent de se déplacer et d'interférer dans la conduite en cas de freinage d'urgence ou de collision, ce qui entraînerait un accident imprévisible.

! ATTENTION

Si le dossier de siège n'est pas tenu avec la main, il se déplacera soudainement et risquera de causer des blessures.

Repli des deux dossiers de sièges

! ATTENTION

Avant de plier un dossier de siège arrière vérifier la position d'un siège avant. Selon la position d'un siège avant, il peut s'avérer impossible de plier un dossier de siège arrière tout en bas, car il peut heurter le dossier du siège avant qui pourrait rayer ou endommager le siège avant ou sa poche. Abaisser ou retirer l'appuie-tête du siège arrière latéral si besoin était.

REMARQUE

Lorsque le dossier de siège gauche est rabattu, le dossier de siège central se rabat en même temps.

Utilisation de la poignée à distance*

1. (Avec chauffage du siège arrière)

Désactiver l'interrupteur de chauffage du siège arrière.

Se référer à Chauffage de siège à la page 2-24.

2. Après avoir vérifié qu'il n'y a rien sur les sièges arrière, ouvrir le hayon et abaisser le dos du siège que vous voulez plier en utilisant la poignée à distance.

Lorsque vous pliez le côté gauche, réglez la partie extérieure de la poignée à distance.

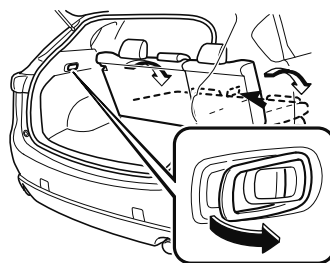

! PRUDENCE

S'assurer de toujours retirer le dispositif de retenue pour enfant du siège arrière avant d'utiliser la poignée à distance du siège arrière :

L'utilisation de la poignée à distance lorsqu'un dispositif de retenue pour enfant faisant face vers l'arrière est installé sur le siège arrière est dangereuse. Cela peut causer des blessures à l'enfant assis dans le système de dispositif de sécurité pour enfants lorsque le dossier du siège se rabat vers l'avant soudainement.

S'assurer de vérifier que personne ne se trouve dans la zone des sièges arrière avant d'utiliser (de tirer) la poignée à distance :

Le fait de ne pas vérifier si des personnes se trouvent près des sièges arrière avant de replier les dossiers du siège à l'aide de la sangle/poignée à distance est dangereux. L'espace autour des sièges arrière est difficile à voir de l'arrière du véhicule. Le fait d'utiliser (de tirer) la poignée à distance sans vérifier peut causer des blessures à un occupant lorsque le dossier du siège se rabat vers l'avant soudainement.

! ATTENTION

- Avant de replier les dossiers du siège à l'aide de la poignée à distance, s'assurer qu'il n'y ait pas de verre dans l'un des porte-verres arrière. Replier les dossiers du siège à l'aide de la poignée à distance si un verre est présent dans le porte-verres pourrait salir ou abîmer le coussin et le dossier du siège.
- Faire attention aux points suivants lors de l'utilisation de la poignée à distance :

- Sur une descente, le dossier du siège peut se replier plus rapidement qu'à l'horizontale.
- Sur une montée, le dossier du siège peut ne pas se replier. Lorsque les dossiers du siège ne peuvent pas être repliés en utilisant la poignée à distance, tirer le dossier du siège arrière vers l'avant de l'intérieur du véhicule.

➤ (Pliage du dos du siège de gauche)

Faire attention lors de l'utilisation de la poignée à distance avec le dossier de siège central replié. Si une personne assise sur le siège arrière de droite place sa main sur le dossier de siège central, un dossier ou composant de siège risque de la pincer et d'entraîner une blessure.

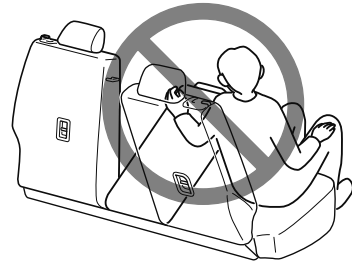

En utilisant le levier

1. (Avec chauffage du siège arrière)

Désactiver l'interrupteur de chauffage du siège arrière.

Se référer à Chauffage de siège à la page 2-24.

Sièges

2. Tirer le levier et plier le dossier de siège vers l'avant.

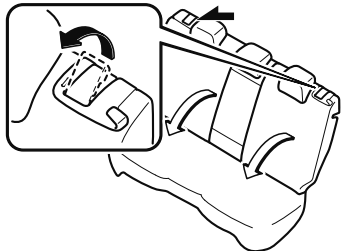

Repli du dossier de siège central uniquement

Utilisation de la poignée à distance*

1. (Avec chauffage du siège arrière)
Désactiver l'interrupteur de chauffage du siège arrière.
Se référer à Chauffage de siège à la page 2-24.
2. Si l'appuie-tête central est utilisé, le ranger.
3. Après avoir vérifié qu'il n'y a rien sur le siège central, ouvrir le hayon et tirer la poignée à distance interne sur la gauche du compartiment du hayon.

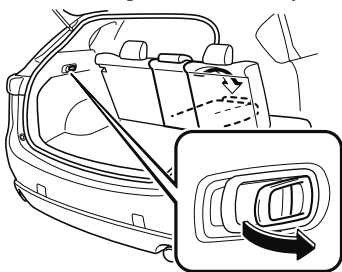

! PRUDENCE

S'assurer de toujours retirer le dispositif de retenue pour enfant du siège arrière avant d'utiliser la poignée à distance du siège arrière :

L'utilisation de la poignée à distance lorsqu'un dispositif de retenue pour enfant faisant face vers l'arrière est installé sur le siège arrière est dangereuse. Cela peut causer des blessures à l'enfant assis dans le système de dispositif de sécurité pour enfants lorsque le dossier du siège se rabat vers l'avant soudainement.

S'assurer de vérifier que personne ne se trouve dans la zone des sièges arrière avant d'utiliser (de tirer) la poignée à distance :

Le fait de ne pas vérifier si des personnes se trouvent près des sièges arrière avant de replier les dossiers du siège à l'aide de la sangle/poignée à distance est dangereux. L'espace autour des sièges arrière est difficile à voir de l'arrière du véhicule. Le fait d'utiliser (de tirer) la poignée à distance sans vérifier peut causer des blessures à un occupant lorsque le dossier du siège se rabat vers l'avant soudainement.

! ATTENTION

- Avant de replier les dossiers du siège à l'aide de la poignée à distance, s'assurer qu'il n'y ait pas de verre dans l'un des porte-verres arrière. Replier les dossiers du siège à l'aide de la poignée à distance si un verre est présent dans le porte-verres pourrait salir ou abîmer le coussin et le dossier du siège.
- Faire attention aux points suivants lors de l'utilisation de la poignée à distance :

- Sur une descente, le dossier du siège peut se replier plus rapidement qu'à l'horizontale.
- Sur une montée, le dossier du siège peut ne pas se replier. Lorsque les dossiers du siège ne peuvent pas être repliés en utilisant la poignée à distance, tirer le dossier du siège arrière vers l'avant de l'intérieur du véhicule.

Utilisation de la sangle

1. **(Avec chauffage du siège arrière)**
Désactiver l'interrupteur de chauffage du siège arrière.
Se référer à Chauffage de siège à la page 2-24.
2. Si l'appuie-tête central est utilisé, le ranger.
3. Tirer sur la sangle à l'arrière du dossier de siège pour replier le siège vers l'avant.

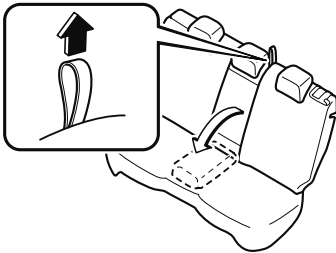

Pour remettre les dossiers du siège à leur position relevée

! PRUDENCE

Toujours s'assurer que les ceintures de sécurité sont complètement sorties de sous les dossiers de sièges:

Une ceinture de sécurité pincée sous un dossier de siège, après que le siège soit relevé, est dangereuse. En cas de collision ou d'arrêt brusque, la ceinture de sécurité ne peut pas fournir une protection adéquate.

Lorsque le dossier de siège est remis à sa position relevée verticale, s'assurer qu'il est bien verrouillé et que le témoin rouge n'est plus visible :

Si le témoin rouge est visible, le dossier de siège n'est pas verrouillé. Si l'on conduit le véhicule sans que le dossier de siège soit verrouillé, il pourrait se replier brusquement et provoquer un accident.

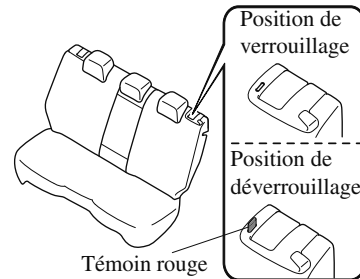

Sièges

1. S'assurer que la ceinture de sécurité passe dans le guide de ceinture de sécurité.

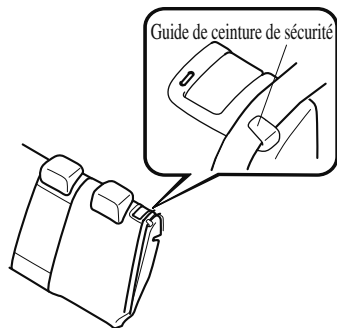

2. Appuyer sur le dossier du siège vers l'arrière et le verrouiller en place. Après avoir remis le dossier du siège à sa position relevée verticale, s'assurer qu'il est verrouillé.

▼ Inclinaison du siège arrière

! PRUDENCE

Après avoir réglé le dossier de siège, s'assurer qu'il est bien verrouillé et que le témoin rouge n'est pas visible en essayant de déplacer légèrement le dossier de siège vers l'avant et l'arrière :

Si le témoin rouge est visible, le dossier de siège n'est pas verrouillé. Si le véhicule est conduit avec le dossier de siège déverrouillé, il peut bouger de façon inattendue et rendre instable la position d'assise de l'occupant, entraînant un accident.

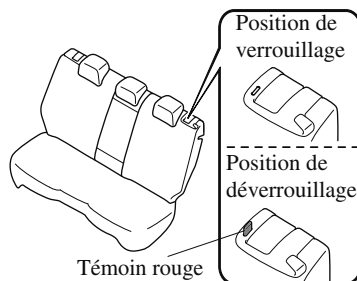

! ATTENTION

En réglant le dossier de siège, toujours soutenir le dossier avec la main. Si le dossier de siège n'est pas tenu avec la main, il se déplacera soudainement et risquera de causer des blessures.

REMARQUE

Lorsque le dossier de siège gauche est réglé, le dossier de siège central se déplace en même temps.

Les dossiers de siège gauche et droit du siège arrière peuvent être réglés séparément.
Incliner le dossier de siège avec le levier tiré vers le haut.

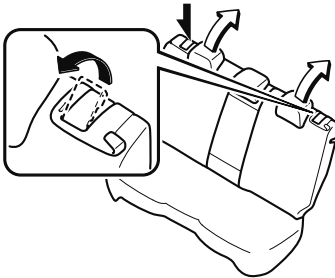

▼ Accoudoir*

L'accoudoir arrière central du dossier de siège arrière peut être utilisé ou relevé (si aucun passager n'est installé au centre du siège).

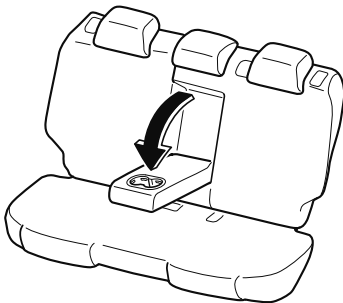

⚠ PRUDENCE

Ne jamais mettre vos mains et vos doigts autour des pièces mobiles du siège et de l'accoudoir:

Mettre vos mains et vos doigts autour des pièces mobiles du siège et de l'accoudoir est dangereux car ils pourraient être blessés.

Appui-têtes

Le véhicule est équipé d'appui-têtes sur tous les sièges côtés portières et sur le siège central arrière. Les appui-têtes sont conçus pour protéger le conducteur et les passagers de toute blessure au niveau du cou.

⚠ PRUDENCE

Toujours conduire avec les appui-tête correctement installés et réglés lorsque les sièges sont utilisés. Par ailleurs, toujours soulever les appui-têtes sur les sièges arrière lorsqu'ils sont utilisés:

Le fait de conduire avec les appui-tête réglés trop bas ou retirés est dangereux. Sans un support en arrière de la tête, le cou risque de subir de graves blessures en cas de collision.

▼ Réglage de la hauteur

Régler l'appui-tête pour que le centre soit à la hauteur des oreilles de l'utilisateur.

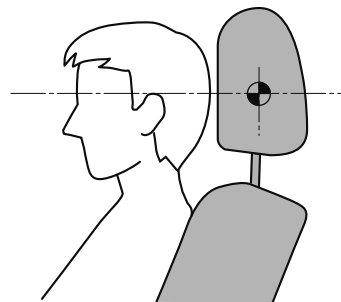

Pour relever l'appui-tête, le tirer à la position désirée.

Pour abaisser l'appui-tête, appuyer sur la butée et pousser l'appui-tête vers le bas.

Sièges

Sièges avant

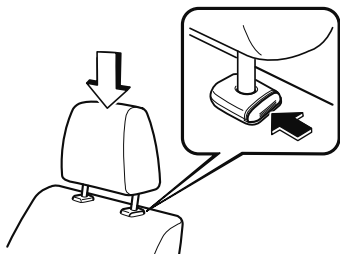

Sièges latéraux arrière

Sauf Mexique

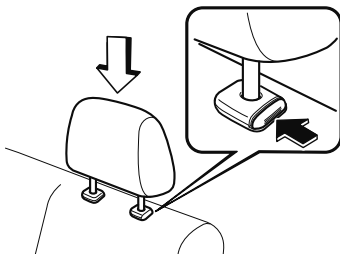

Mexique

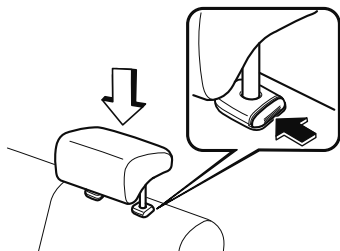

Siège arrière au centre

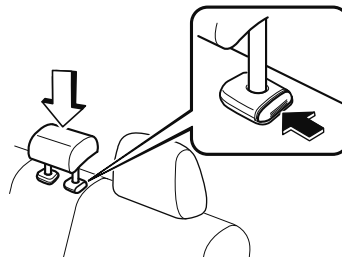

▼ Retrait/Installation

Pour retirer l'appuie-tête, le tirer vers le haut tout en appuyant sur la butée.
Pour installer l'appuie-tête, insérer les pieds dans les trous tout en appuyant sur la butée.

! PRUDENCE

Toujours conduire avec les appuie-tête installés lorsque les sièges sont utilisés et s'assurer qu'ils sont correctement installés:

Le fait de conduire avec des appuie-têtes qui ne sont pas installés est dangereux. Sans un support en arrière de la tête, le cou risque de subir de graves blessures en cas de collision.

Après l'installation d'un appuie-tête, essayer de le lever pour s'assurer qu'il ne sorte pas:

Conduire avec un appuie-tête mal sécurisé est dangereux car son efficacité sera compromise si cela pourrait l'amener à se détacher de manière inattendue du siège.

⚠ ATTENTION

- *Lors de l'installation d'un appuie-tête, s'assurer qu'il est bien installé avec son avant faisant face vers l'avant. Si l'appuie-tête n'est pas bien installé, il risque de se détacher du siège lors d'une collision et entraîner des blessures.*
- *Les appuie-tête sur chacun des sièges avant et arrière sont faits pour aller spécialement pour chacun de ces sièges. Ne pas permuter les positions des appuie-tête. Si l'appuie-tête n'est pas installé à sa position correcte de siège, son efficacité lors d'une collision en sera compromise ce qui pourrait entraîner des blessures.*

Chauffage de siège/Ventilation de siège/Volant chauffant

Chauffage de siège*

Les sièges avant/arrière sont chauffés électriquement. Le contacteur doit être mis sur ON.

Appuyer sur l'interrupteur de chauffage du siège lorsque le contacteur est mis sur ON pour activer le chauffage du siège. Les témoins s'allument lorsque le chauffage du siège est en marche. Le mode change de la manière suivante à chaque fois que l'on appuie sur l'interrupteur de chauffage de siège.

Lors de l'utilisation du chauffage de siège arrière, rabattre l'accoudoir vers l'avant. Se référer à Accoudoir à la page 2-21.

Avant

(Climatisation manuelle)

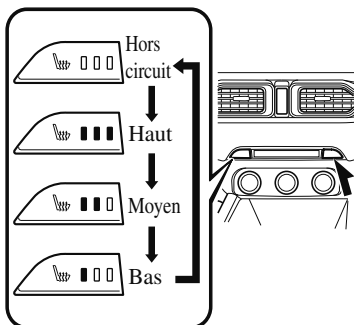

(Climatisation entièrement automatique)

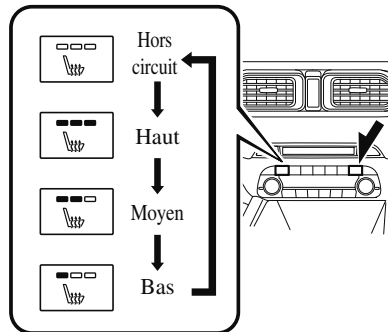

Arrière*

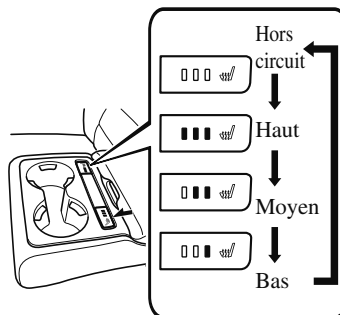

⚠ PRUDENCE

Se montrer prudent lors de l'utilisation du chauffage de siège:

La chaleur du chauffage de siège peut être trop forte pour certaines personnes, comme indiqué ci-après, et peut entraîner des brûlures au premier degré.

- Bébés, jeunes enfants, personnes âgées et à mobilité réduite
- Les personnes à la peau délicate
- Les personnes extrêmement fatiguées
- Les personnes qui sont ivres

Chauffage de siège/Ventilation de siège/Volant chauffant

- Les personnes qui prennent des hypnotiques, tels que des somnifères, ou des médicaments contre le rhume

Ne pas utiliser le chauffage de siège lorsque des objets disposant d'une grande capacité de rétention de l'humidité, tels qu'une couverture ou un coussin, sont placés sur le siège:

Le siège peut chauffer de manière excessive et entraîner des brûlures au premier degré.

Ne pas utiliser le chauffage de siège même lors d'une courte sieste dans le véhicule:

Le siège peut chauffer de manière excessive et entraîner des brûlures au premier degré.

Ne pas placer d'objets lourds aux bords tranchants sur le siège et ne pas insérer d'aiguilles ou d'épingles dans le siège:

Le siège risque de chauffer de manière excessive et d'entraîner des blessures mineures.



➤ (Arrière)

Avant de plier un dossier de siège arrière, s'assurer que l'interrupteur de chauffage du siège arrière est bien éteint. Si un dossier de siège arrière est plié alors que le chauffage du siège arrière est en marche, il peut chauffer le siège de manière excessive et endommager la surface du siège.

- Ne pas utiliser de solvants organiques pour nettoyer le siège. Sinon, on pourrait endommager la surface du siège et le chauffage.

REMARQUE

- Utiliser le chauffage de siège lorsque le moteur tourne. Laisser le chauffage de siège en marche pendant de longues périodes lorsque le moteur ne tourne pas peut résulter en ce que la charge de la batterie soit complètement épuisée.
- Lorsque le moteur est arrêté alors que les chauffages de siège sont en marche, puis que le contacteur est repassé sur ON, les chauffages de siège ne se rallument pas automatiquement. Pour rallumer les chauffages de siège, appuyer sur l'interrupteur. De plus, le chauffage de siège s'interrompt automatiquement après 90 minutes de fonctionnement.
- (Véhicules avec ventilation de siège)
Le chauffage de siège avant ne peut pas être utilisé en même temps que la ventilation de siège.

Chauffage de siège/Ventilation de siège/Volant chauffant

Ventilation de siège*

La ventilation de siège utilise les ventilateurs installés dans les sièges pour aspirer l'air autour de la surface du siège et les ventiler. Le contacteur doit être mis sur ON.

Appuyer sur l'interrupteur de ventilation de siège lorsque le contacteur est mis sur ON pour activer la ventilation de siège. Les témoins s'allument lorsque la ventilation de siège est en marche. Le mode change de la manière suivante à chaque fois que l'on appuie sur l'interrupteur de ventilation de siège.

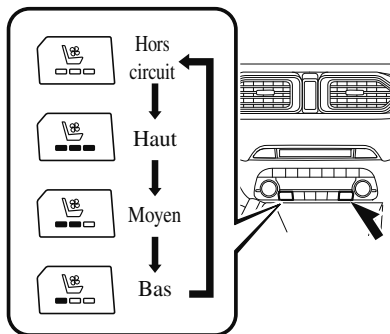

⚠ ATTENTION

- Ne pas utiliser de solvants organiques pour nettoyer le siège. Sinon, la surface du siège et les pièces du système de ventilation de siège pourraient être endommagées.
- Ne pas placer d'objets lourds aux bords tranchants sur le siège et ne pas insérer d'aiguilles ou d'épingles dans le siège.

REMARQUE

- Utiliser la ventilation de siège lorsque le moteur tourne. Laisser la ventilation de siège en marche pendant de longues périodes lorsque le moteur ne tourne pas peut résulter en ce que la charge de la batterie soit complètement épuisée.
- Lorsque le moteur est arrêté alors que les ventilations de siège sont en marche, puis que le contacteur est repassé sur ON, les ventilations de siège ne se rallument pas automatiquement.
- (Véhicules avec chauffage de siège avant)

La ventilation de siège ne peut pas être utilisée en même temps que le chauffage de siège avant.

Chauffage de siège/Ventilation de siège/Volant chauffant

Volant chauffant*

Les prises sur la gauche et la droite du volant peuvent être chauffées.

(Climatisation manuelle)

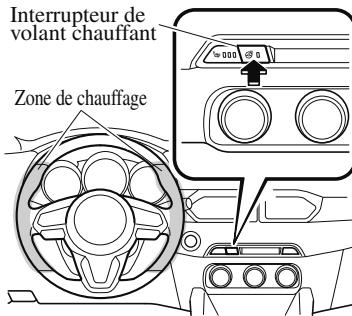

(Climatisation entièrement automatique)

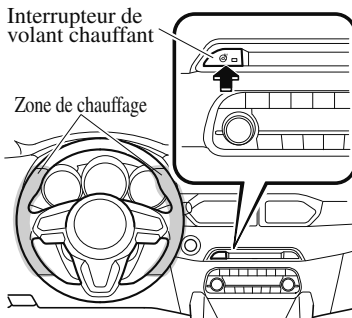

Le contacteur doit être mis sur ON.

Appuyer sur l'interrupteur pour allumer le volant chauffant. Le volant chauffant fonctionne pendant environ 30 minutes avant de s'éteindre automatiquement. Le témoin lumineux s'allume lorsque le chauffage fonctionne.

Appuyer de nouveau sur l'interrupteur pour interrompre le chauffage de volant avant que les 30 minutes ne soient écoulées.

⚠ ATTENTION

Les profils de personnes suivants doivent veiller à ne pas toucher le volant. Dans le cas contraire, ceci pourrait provoquer une brûlure à basse température.

- *Bébés, jeunes enfants, personnes âgées et à mobilité réduite*
- *Les personnes à la peau délicate*
- *Les personnes extrêmement fatiguées*
- *Les personnes qui sont ivres*
- *Les personnes qui prennent des hypnotiques, tels que des somnifères, ou des médicaments contre le rhume*

Précautions concernant les ceintures de sécurité

Les ceintures de sécurité diminuent les risques de blessures graves en cas d'accident ou d'arrêt brusque. Mazda recommande que le conducteur et tous les passagers portent la ceinture de sécurité en tout temps.

(Sauf Mexique)

Tous les enrouleurs sont conçus pour maintenir les ceintures ventrale-baudrier hors du chemin lorsqu'elles ne sont pas utilisées.

La ceinture du conducteur n'est pas conçue pour un dispositif de sécurité pour enfants, elle n'a qu'un mode de blocage d'urgence. Le conducteur peut la porter confortablement, et elle se bloquera lors d'une collision.

Cependant, les enrouleurs des ceintures ventrale-baudrier du siège du passager avant et de tous les sièges arrière ont deux modes de fonctionnement, un mode de blocage d'urgence et un mode de blocage automatique pour système de dispositif de sécurité pour enfants. Bien qu'il soit recommandé d'asseoir tous les enfants sur les sièges arrière, si un enfant doit être assis sur le siège du passager avant, reculer le siège du passager avant au maximum et s'assurer que le système de dispositif de sécurité pour enfants est correctement fixé.

(Mexique)

Tous les sièges sont dotés de ceintures ventrale-baudrier. Ces ceintures sont équipées d'enrouleurs à blocage par inertie qui maintiennent les ceintures enroulées lorsqu'elles ne sont pas utilisées. Les enrouleurs gardent une tension confortable pour l'utilisateur, mais ils se bloquent en cas de collision.

PRUDENCE

S'assurer de toujours porter la ceinture de sécurité et que tous les passagers sont correctement attachés:

Le fait de ne pas porter de ceinture de sécurité est extrêmement dangereux. Lors d'une collision, tout passager ne portant pas de ceinture de sécurité risque d'être projeté contre un autre passager ou des objets à l'intérieur du véhicule ou risque même d'être éjecté à l'extérieur du véhicule. Il risquerait de graves blessures ou même la mort. Lors d'une collision, tout passager portant la ceinture de sécurité court moins de risques.

Ne pas porter de ceintures de sécurité vrillées:

Des ceintures de sécurité vrillées sont dangereuses. En cas de collision, la surface totale de la ceinture n'est pas disponible pour amortir le choc. Cela applique une force accrue aux os situés sous la ceinture, ce qui risque de causer de graves blessures ou la mort. Ainsi, si votre ceinture de sécurité est tortillée, vous devez l'aplatir pour la désentortiller et pouvoir utiliser toute la largeur de la ceinture.

Ne jamais utiliser une ceinture de sécurité pour attacher plus d'une personne à la fois:

L'utilisation d'une ceinture de sécurité pour plus d'une personne à la fois est dangereuse. Toute ceinture de sécurité utilisée de cette façon ne peut pas distribuer correctement les forces d'un impact et les deux passagers risquent d'être écrasés l'un contre l'autre et gravement blessés ou tués. Ne jamais utiliser une ceinture de sécurité pour plus d'une personne à la fois et veiller toujours à ce que chaque occupant ait bien attaché sa ceinture.

Ne pas utiliser de véhicule ayant une ceinture de sécurité endommagée:

Le fait d'utiliser une ceinture de sécurité endommagée est dangereux. Un accident risque d'endommager la toile de toute ceinture de sécurité utilisée. Une ceinture de sécurité endommagée ne peut pas fournir une protection adéquate en cas de collision. Faire inspecter, par un concessionnaire agréé Mazda, tous les systèmes des ceintures de sécurité utilisées lors d'un accident avant de les utiliser de nouveau.

Faire remplacer immédiatement les ceintures de sécurité si le dispositif de prétension ou le limiteur de charge se sont déployés:

Toujours demander à un concessionnaire agréé Mazda d'inspecter immédiatement les dispositifs de prétension de ceinture de sécurité et les coussins d'air après une collision. Comme les coussins d'air, les dispositifs de prétension de ceinture de sécurité et les limiteurs de charge ne fonctionneront qu'une fois et il faut les remplacer après une collision au cours de laquelle ils se sont déployés. Une ceinture de sécurité dont le dispositif de prétension ou le limiteur de charge expansé est toujours une meilleure solution que de ne pas porter du tout de ceinture de sécurité; toutefois, si les dispositifs de prétension de ceinture de sécurité et les limiteurs de charge ne sont pas remplacés, le risque de blessure en cas de collision augmentera.

Position de la portion baudrier de la ceinture de sécurité:

Une position incorrecte de la portion baudrier de la ceinture de sécurité est dangereuse. Toujours s'assurer que la portion baudrier de la ceinture de sécurité est portée sur l'épaule et près du cou, mais jamais sous le bras, sur le cou ou sur le bras.

Position de la portion ventrale de la ceinture de sécurité:

Le fait de porter la portion ventrale de la ceinture de sécurité trop haut est dangereux. En cas de collision, cela concentre la force de l'impact directement sur l'abdomen, ce qui peut entraîner de graves blessures. Porter la portion ventrale de la ceinture de sécurité ajustée et le plus bas possible.

En cas de capotage, une personne n'ayant pas attaché sa ceinture de sécurité a beaucoup plus de chances de décéder qu'une personne ayant attaché sa ceinture.

Ceintures de sécurité

ATTENTION

La rétraction des ceintures de sécurité peut être difficile si les sangles et les anneaux sont sales, il est donc recommandé de les garder propres. Pour plus de détails concernant le nettoyage des ceintures de sécurité, se reporter à la section "Entretien des ceintures de sécurité" (page 6-76).

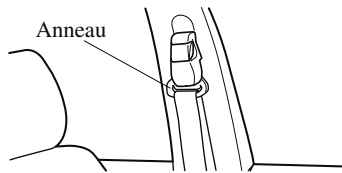

▼ Femmes enceintes et personnes souffrant d'une condition médicale sérieuse

Les femmes enceintes doivent toujours attacher leur ceinture de sécurité. Demander à son médecin pour toute recommandation spécifique.

La ceinture ventrale doit être portée **AJUSTÉE ET LE PLUS BAS POSSIBLE SUR LES HANCHES**.

Le baudrier doit être porté correctement en travers de l'épaule, mais jamais sur la région de l'abdomen.

Les personnes souffrant d'une condition médicale sérieuse devraient aussi porter les ceintures de sécurité. Demander à son médecin pour toute instruction spéciale concernant la condition médicale spécifique.



▼ Mode de blocage d'urgence

Si la ceinture est attachée, elle sera toujours en mode de blocage d'urgence.

En mode de blocage d'urgence, la ceinture reste à une tension confortable pour le passager et l'enrouleur se verrouillera en cas de collision.

Si la ceinture est bouclée et ne peut être retirée, rétracter la ceinture, puis la tirer doucement.

En cas d'échec, tirer fortement sur la ceinture, la relâcher, puis la tirer doucement.

(Ceinture de sécurité avec mode de blocage automatique)

Si la ceinture est attachée, elle sera toujours en mode de blocage d'urgence, jusqu'à ce qu'elle soit mise en mode de blocage automatique en la tirant complètement. Si la ceinture est trop serrée et gêne les mouvements pendant que le véhicule est arrêté ou en mouvement, elle peut être en mode de blocage automatique parce qu'elle a été trop tirée. Pour la remettre en mode de blocage d'urgence, qui est plus confortable, arrêter le véhicule dans un endroit sûr, de niveau, rétracter la ceinture complètement pour la remettre en mode de blocage d'urgence, puis l'attacher de nouveau.

▼ Mode de blocage automatique*

Toujours utiliser le mode de blocage automatique pour éviter que le système de dispositif de sécurité pour enfants ne bouge et soit en position dangereuse en cas d'accident. Pour mettre la ceinture de sécurité en mode de blocage automatique, la tirer complètement et la fixer tel qu'indiqué par les instructions sur le système de dispositif de sécurité pour enfants. Elle se rétractera sur le système de dispositif de sécurité pour enfants et restera bloquée. Se reporter à la section sur les dispositifs de sécurité pour enfants (page 2-39).

Ceintures de sécurité

Ceinture de sécurité

▼ Pour boucler la ceinture de sécurité

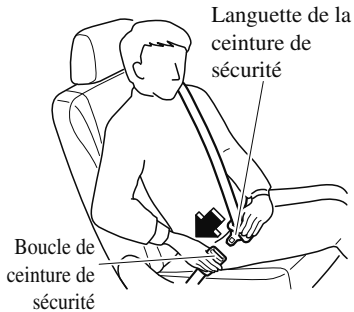

Placer la sangle ventrale aussi bas que possible, mais pas sur l'abdomen, puis régler la sangle de baudrier de façon qu'elle soit parfaitement ajustée sur le corps.

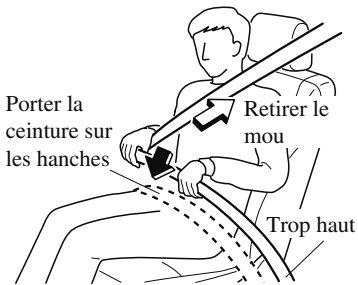

Avant d'attacher la ceinture de sécurité arrière, s'assurer que la ceinture de sécurité passe correctement à travers le guide de

ceinture de sécurité et qu'elle n'est pas torsadée.

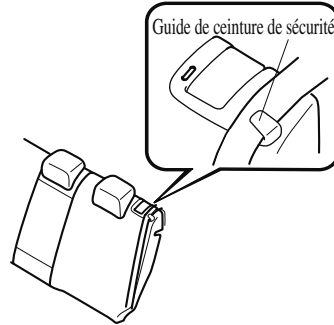

▼ **Pour détacher la ceinture de sécurité**

Appuyer sur le bouton de la boucle de la ceinture de sécurité. Si une ceinture ne se rétracte pas complètement, vérifier si elle n'est pas vrillée ou torsadée. S'assurer ensuite qu'elle ne se torsade plus en se rétractant.

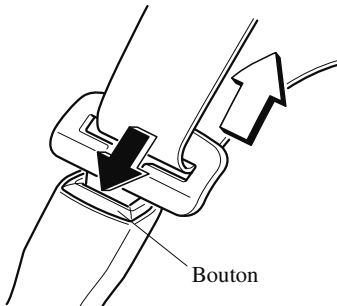

REMARQUE

Si une ceinture ne se rétracte pas complètement, vérifier si elle n'est pas vrillée ou torsadée. Si elle ne se rétracte toujours pas correctement, la faire inspecter par un concessionnaire agréé Mazda.

▼ **Dispositif de réglage du baudrier avant**

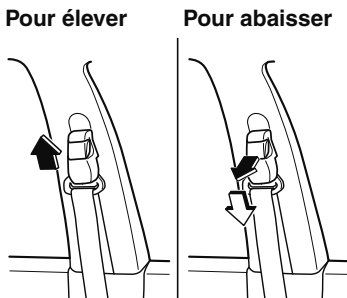

S'assurer que le dispositif de réglage est verrouillé.

Systèmes d'avertissement de ceintures de sécurité

S'il détecte que la ceinture de sécurité de l'occupant n'est pas bouclée, le voyant ou l'avertisseur sonore (Bip) alerte l'occupant. Se référer à Mesures correctives à la page 7-37.

Se référer à Avertisseur sonore de ceintures de sécurité à la page 7-48.

Témoin de ceinture de sécurité (siège arrière) (vert)

REAR



Le témoin s'allume lorsque le contact est mis sur ON et qu'une ceinture de sécurité arrière est bouclée, puis s'éteint au bout de 30 secondes.

Systèmes de dispositif de prétension de ceinture de sécurité avant et de limitation de charge

Pour une protection optimale, les ceintures de sécurité du conducteur et du passager avant sont équipées de systèmes de dispositif de prétension et de limitation de charge. Pour que ces deux systèmes puissent fonctionner correctement, il faut attacher correctement la ceinture de sécurité.

Dispositifs de prétension:

Quand une collision est détecté, les dispositifs de prétension se déploient simultanément avec les coussins d'air. Pour les véhicules avec le système de classification d'occupant du passager avant, les prétensionneurs se déploient simultanément avec les coussins gonflables quand un capotage est également détecté.

Se référer à Critères de déploiement des coussins d'air SRS (page 2-79) pour plus d'explications sur le déploiement des coussins d'air.

Les rétracteurs de ceintures de sécurité avant retirent le mou rapidement lorsque les coussins d'air se déploient. Les coussins d'air et les dispositifs de prétension de ceinture de sécurité doivent être remplacés à chaque fois qu'ils se sont déployés.

Une anomalie dans le système ou les conditions de fonctionnement sont indiqués par un avertissement.

Se référer à Mesures correctives à la page 7-37.

Se référer à Signal sonore d'avertissement de dispositif de prétension de ceinture de sécurité avant/coussin d'air à la page 7-47.

(Avec système de classification de l'occupant du siège du passager avant)

De plus, le dispositif de prétension du passager avant, tout comme le coussin d'air du passager avant et latéral, a été conçu pour se déployer seulement lorsque le capteur de classification de l'occupant côté passager avant détecte qu'un passager est assis sur le siège passager avant.

Pour plus de détails, se référer au capteur de classification de l'occupant du siège passager avant (page 2-83).

Limiteur de charge:

Le système de limitation de charge relâche la ceinture d'une manière contrôlée afin de réduire la force appliquée par celle-ci sur la poitrine de l'occupant du siège. Bien que la charge la plus forte sur une ceinture de sécurité soit appliquée lors de collisions frontales, le limiteur de charge possède une fonction mécanique automatique et peut être activé dans n'importe quel mode d'accident avec un déplacement de l'occupant suffisant.

Même si les dispositifs de prétension ne se sont pas déployés, la fonction de limitation de charge doit être vérifiée par un concessionnaire agréé Mazda.

 **PRUDENCE**

Ne porter les ceintures de sécurité que comme recommandé dans ce manuel:

Une position incorrecte des ceintures de sécurité du conducteur et du passager avant est dangereuse. Si leur position n'est pas correcte, les systèmes de dispositif de prétension et de limitation de charge ne peuvent pas fournir une protection adéquate en cas d'accident et cela peut entraîner de graves blessures. Pour plus de détails concernant l'attache des ceintures de sécurité, se référer "Pour boucler les ceintures de sécurité" (page 2-32).

Faire remplacer immédiatement les ceintures de sécurité si le dispositif de prétension ou le limiteur de charge se sont déployés:

Toujours demander à un concessionnaire agréé Mazda d'inspecter immédiatement les dispositifs de prétension de ceinture de sécurité et les coussins d'air après une collision. Comme les coussins d'air, les dispositifs de prétension de ceinture de sécurité et les limiteurs de charge ne fonctionneront qu'une fois et il faut les remplacer après une collision au cours de laquelle ils se sont déployés. Une ceinture de sécurité dont le dispositif de prétension ou le limiteur de charge expansé est toujours une meilleure solution que de ne pas porter de tout de ceinture de sécurité; toutefois, si les dispositifs de prétension de ceinture de sécurité et les limiteurs de charge ne sont pas remplacés, le risque de blessure en cas de collision augmentera.

Ne jamais modifier les composants ou le câblage, et ne pas utiliser d'appareils électroniques d'essai sur le dispositif de prétension:

La modification de composants ou du câblage du système de dispositif de prétension, incluant l'utilisation d'appareils électroniques d'essai, est dangereuse. Le système pourrait s'activer accidentellement ou être rendu inopérant ce qui pourrait empêcher de s'activer en cas d'accident. Les passagers ou toute personne faisant les travaux risqueraient de subir de graves blessures.

Mettre au rebut le dispositif de prétension selon la réglementation applicable:

Une mise au rebut non adéquate d'un dispositif de prétension ou la mise à la casse d'un véhicule avec des dispositifs de prétension non désactivés est dangereuse. Si toutes les procédures de sécurité ne sont pas respectées, on risque des blessures. S'adresser à un mécanicien agréé Mazda, pour la méthode sécuritaire de mise au rebut d'un dispositif de prétension ou de mise à la casse d'un véhicule avec des dispositifs de prétension.

REMARQUE

- Le dispositif de prétension peut ne pas marcher en fonction du type de collision. Pour plus de détails, se référer à Critères de déploiement des coussins d'air SRS (page 2-79).

Ceintures de sécurité

- *De la fumée (gaz non toxique) sera émise lorsque les coussins d'air et les dispositifs de prétension s'activent. Ceci n'indique pas qu'il y a un feu. Normalement ce gaz est sans effet sur les passagers, cependant, ceux qui ont la peau sensible peuvent subir une légère irritation. Si un résidu provenant de l'activation des coussins d'air et des dispositifs de prétension avant se dépose sur la peau ou dans les yeux d'une personne, se laver dès que possible.*

Rallonge de ceinture de sécurité

Si la ceinture de sécurité n'est pas assez longue, même lorsqu'elle est tirée au maximum, une rallonge de ceinture de sécurité peut être disponible sans frais chez le concessionnaire agréé Mazda. Cette rallonge de ceinture de sécurité sera conçue pour une certaine personne, pour un véhicule et un siège en particulier. Même si cette rallonge peut s'attacher à d'autres ceintures de sécurité, elle peut ne pas être assez résistante pour retenir le passager lors d'une collision. Lors de la commande de la rallonge de ceinture de sécurité, ne commander qu'une longueur qui permette de boucler la ceinture correctement. Pour plus d'informations, s'adresser au concessionnaire agréé Mazda.

PRUDENCE

N'utiliser une rallonge de ceinture de sécurité que quand cela est absolument nécessaire:

Le fait d'utiliser une rallonge de ceinture de sécurité lorsque cela n'est pas nécessaire est dangereux. La ceinture de sécurité sera trop longue et ne s'ajustera pas correctement. En cas d'accident, la ceinture de sécurité ne fournira pas une protection adéquate et l'on risque de graves blessures. N'utiliser la rallonge de ceinture de sécurité que si elle est nécessaire pour boucler la ceinture de sécurité correctement.

Ne pas utiliser de rallonge de ceinture de sécurité inadéquate:

Le fait d'utiliser une rallonge de ceinture de sécurité conçue pour une autre personne ou un autre véhicule ou siège est dangereux. En cas d'accident, la ceinture de sécurité ne fournira pas une protection adéquate et l'on risque de graves blessures. N'utiliser qu'une rallonge de ceinture de sécurité conçue pour soi et sur le véhicule et le siège pour lesquels elle a été conçue. NE JAMAIS utiliser la rallonge de ceinture de sécurité sur un autre véhicule ou siège. En cas de vente du véhicule Mazda, ne pas laisser la rallonge de ceinture de sécurité dans le véhicule. Elle peut être utilisée accidentellement par le nouveau propriétaire du véhicule. Une fois la rallonge de ceinture de sécurité retirée, la mettre au rebut. Ne jamais réutiliser la rallonge de ceinture de sécurité dans un autre véhicule.

Ne pas utiliser une rallonge trop longue:

Utiliser une rallonge trop longue est dangereux. La ceinture de sécurité sera trop longue et ne s'ajustera pas correctement. En cas d'accident, la ceinture de sécurité ne fournira pas une protection adéquate et l'on risque de graves blessures. Ne pas utiliser la rallonge ou choisir une rallonge plus courte si la distance entre la boucle de la rallonge et le centre du corps de l'utilisateur est inférieure à 15 cm (6 po.).

Ne pas laisser de rallonge de ceinture de sécurité connectée à la boucle:

Il est dangereux de laisser une rallonge de ceinture de sécurité connectée à la boucle sans utiliser la ceinture de sécurité. Lorsque la rallonge de ceinture de sécurité est connectée à la boucle de la ceinture de sécurité du siège du conducteur (ou la boucle de la ceinture de sécurité du siège du passager avant), le système de coussin d'air SRS du conducteur (ou du passager avant) déterminera que le conducteur (ou le passager avant) a attaché sa ceinture de sécurité, même si le conducteur (ou le passager avant) ne l'a pas attachée. Ceci pourrait faire que le coussin d'air du conducteur (ou du passager avant) ne soit pas activé correctement, et des blessures graves ou mortelles risqueraient de s'ensuivre en cas de collision. Toujours attacher sa ceinture de sécurité avec la rallonge de ceinture de sécurité.

Ne pas utiliser la rallonge de ceinture de sécurité lorsqu'on installe un système de dispositif de sécurité pour enfants sur le siège du passager avant ou arrière:

Il est dangereux d'utiliser une rallonge de ceinture de sécurité pour attacher un système de dispositif de sécurité pour enfants sur n'importe quel siège. Toujours bien suivre les instructions d'installation du fabricant du système de dispositif de sécurité pour enfants, et ne jamais utiliser une rallonge de ceinture de sécurité.

Ceintures de sécurité

REMARQUE

Lorsqu'elle n'est pas utilisée, enlever la rallonge de ceinture de sécurité et l'entreposer dans le véhicule. Si la rallonge de ceinture de sécurité est laissée connectée, cela peut endommager la rallonge de ceinture de sécurité car elle ne se rétractera pas avec le reste de la ceinture de sécurité et pourra aisément tomber hors de la portière lorsqu'elle n'est pas utilisée, et être endommagée. En outre, le voyant de ceinture de sécurité ne s'allumera pas et ne fonctionnera pas correctement.

Dispositifs de sécurité pour enfants

Précautions concernant les dispositifs de sécurité pour enfants

Mazda recommande vivement l'utilisation d'un système de dispositif de sécurité pour enfants, pour tout enfant assez petit pour s'y asseoir.

Aux États-Unis et au Canada, la loi impose l'utilisation de dispositifs de sécurité pour les enfants.

Consulter la réglementation locale, provinciale et fédérale pour les normes spécifiques sur la sécurité des enfants prenant place dans un véhicule.

Quelque soit le type de système de dispositif de sécurité pour enfants adapté, s'assurer d'en choisir un qui sera approprié à l'âge et la taille de l'enfant, respecter toutes les lois nationales et provinciales et suivre les instructions accompagnant le système de dispositif de sécurité pour enfants en question.

Si un enfant est trop grand pour le système de dispositif de sécurité pour enfants, il devrait s'asseoir sur le siège arrière et utiliser la ceinture de sécurité ventrale et le baudrier. Si la portion baudrier de la ceinture passe sur le cou ou le visage de l'enfant, le déplacer vers le centre du véhicule pour les sièges près des portières et près de la boucle à droite si l'enfant est assis sur le siège du centre.

Les statistiques confirment que le siège arrière est l'endroit le plus sécuritaire pour tous les enfants jusqu'à 12 ans, surtout si le véhicule est équipé d'un système de retenue supplémentaire (coussins d'air).

Un système de dispositif de sécurité pour enfants faisant face vers l'arrière du véhicule ne doit **JAMAIS** être utilisé sur le siège avant avec le système de coussin d'air activé. Le siège du passager avant est l'endroit le moins recommandé pour tout autre type de système de dispositif de sécurité pour enfants.

(Avec système de classification de l'occupant du siège du passager avant)

Pour diminuer les risques de blessures causées par le déploiement du coussin d'air côté passager avant, le capteur de classification de l'occupant du siège passager avant fonctionne de pair avec le système de retenue supplémentaire. Ce système désactive les coussins d'air avant et latéraux ainsi que le dispositif de prétension de ceinture de sécurité du passager avant quand le témoin de désactivation du coussin d'air du passager avant s'allume.

Dispositifs de sécurité pour enfants

Lorsqu'un bébé ou jeune enfant prend place sur le siège du passager avant, le système désactive les coussins d'air avant et latéral côté passager avant et le dispositif de prétension de ceinture de sécurité du passager avant, il faut donc s'assurer que le témoin de désactivation du coussin d'air du passager avant s'allume.

Même si le coussin d'air côté passager avant est désactivé, Mazda recommande vivement que les enfants soient correctement retenus et que tout système de dispositif de sécurité pour enfants soit correctement fixé sur les sièges arrière qui sont la position la plus sécuritaire pour les enfants.

Pour plus de détails, se référer à “Capteur de classification de l'occupant du siège passager avant” (page 2-83).



Utiliser le système de dispositif de sécurité pour enfants de taille correcte:

Pour une protection adéquate en cas d'accident ou d'arrêt brusque, l'enfant doit être correctement attaché à l'aide de la ceinture de sécurité ou d'un système de dispositif de sécurité pour enfants suivant son âge et sa taille. Sinon, l'enfant peut subir de graves blessures ou même la mort.

Suivre les instructions du fabricant et toujours garder le système de dispositif de sécurité pour enfants attaché:

*Un système de dispositif de sécurité pour enfants qui n'est pas fixé est dangereux. En cas d'arrêt brusque ou de collision, il risque de se déplacer causant de graves blessures ou la mort de l'enfant ou des autres passagers. S'assurer que le système de dispositif de sécurité pour enfants est bien fixé en place suivant les instructions du fabricant du système de dispositif de sécurité pour enfants. Lorsqu'il n'est pas utilisé, le retirer du véhicule ou l'attacher à l'aide d'une ceinture de sécurité, ou le fixer aux DEUX ancrages inférieurs ISOFIX/LATCH*1 pour les systèmes de dispositif de sécurité pour enfants de type ISOFIX/LATCH*1 et les sangles d'ancrage correspondantes.*

**1 ISOFIX (Mexique)/LATCH (sauf Mexique)*

Dispositifs de sécurité pour enfants

Toujours bien attacher un enfant dans un système de dispositif de sécurité pour enfants adéquat:

Le fait de tenir un enfant dans les bras pendant que le véhicule est en mouvement est extrêmement dangereux. Peu importe la force d'une personne, il ou elle ne pourra pas retenir l'enfant en cas d'arrêt brusque ou de collision et cela peut causer de graves blessures ou la mort de l'enfant ou des autres passagers. Même en cas d'accident modéré, l'enfant peut subir les forces du coussin d'air qui peuvent causer de graves blessures ou la mort de l'enfant, ou l'enfant peut être projeté contre un adulte, ce qui pourrait blesser à la fois l'enfant et l'adulte.

Ne jamais utiliser, sur le siège avant avec un coussin d'air qui risque de se déployer, un système de dispositif de sécurité pour enfants faisant face à l'arrière du véhicule:

Les systèmes de dispositif de sécurité faisant face à l'arrière du véhicule installés sur le siège avant sont en fait particulièrement dangereux, même si vous êtes convaincu qu'un coussin d'air de passager avant ne se déploiera pas parce que le témoin de désactivation de coussin d'air du passager avant est allumé. Le dispositif de sécurité peut être cogné par le coussin qui se déploie et poussé violemment vers l'arrière causant de graves blessures ou la mort à l'enfant.

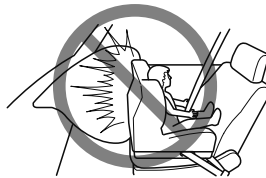

(Sauf Mexique)

Les véhicules équipés d'un coussin d'air côté passager avant porte l'étiquette d'avertissement suivante. L'étiquette avertit contre l'utilisation de dispositifs de sécurité pour enfants faisant face vers l'arrière sur le siège avant en tout temps.



Dispositifs de sécurité pour enfants

(Mexique)

NE JAMAIS utiliser un dispositif de sécurité pour enfant orienté face vers l'arrière sur un siège protégé par un COUSSIN D'AIR ACTIF en face de lui, cela pourrait causer à l'ENFANT des BLESSURES GRAVES ou LA MORT.

Les véhicules équipés d'un coussin d'air côté passager avant porte l'étiquette d'avertissement suivante. L'étiquette avertit contre l'utilisation de dispositifs de sécurité pour enfants faisant face vers l'arrière sur le siège avant en tout temps.

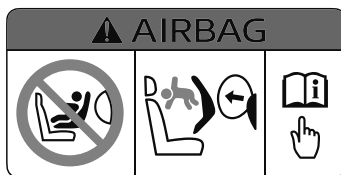

Ne pas installer un système de dispositif de sécurité pour enfants faisant face à l'avant du véhicule sur le siège du passager avant, sauf si c'est absolument inévitable:

En cas de collision, la force d'un sac gonflable qui se déploie risquerait de blesser gravement ou mortellement l'enfant. Lorsque le dispositif de retenue pour enfant faisant face à l'avant doit être installé absolument sur le siège du passager avant, reculer le siège du passager avant au maximum et régler le coussin du siège (coussin de siège réglable en hauteur) à sa position la plus élevée de manière à ce que la ceinture de sécurité puisse fixer solidement le dispositif de retenue pour enfant.



Dans certaines conditions, il est dangereux de faire asseoir un enfant dans un système de dispositif de sécurité pour enfants installé sur le siège du passager avant (avec système de classification de l'occupant du siège du passager avant):

Le véhicule est équipé d'un capteur de classification de l'occupant du siège passager avant. Même avec un capteur de classification de l'occupant du siège passager avant, si vous devez utiliser le siège du passager avant pour y faire asseoir un enfant, le fait d'utiliser un système de dispositif de sécurité pour enfants sur le siège du passager avant dans les conditions suivantes augmente le danger du déploiement du coussin d'air côté passager avant, ce qui présente un risque sérieux de blessures graves ou mortelles à l'enfant.

➤ *Le témoin de désactivation du coussin d'air du passager avant ne s'allume pas quand on installe un enfant dans le système de dispositif de sécurité pour enfants.*

Dispositifs de sécurité pour enfants

- Des bagages ou autres articles sont placés sur le siège avec l'enfant dans le système de dispositif de sécurité pour enfants.
- Un passager arrière ou des bagages poussent ou tirent le dossier du siège du passager avant.
- Des bagages ou autres articles sont placés sur le dossier du siège ou accrochés sur l'appuie-tête.
- Le siège est lavé.
- Des liquides ont été renversés sur le siège.
- Le siège du passager avant est déplacé vers l'arrière, faisant pression contre des bagages ou autres articles placés derrière.
- Le dossier du siège du passager avant touche au siège arrière.
- Des bagages ou autres articles sont placés entre le siège du passager avant et le siège du conducteur.
- Un dispositif électrique est mis sur le siège du passager avant.
- Un appareil électrique additionnel, tel qu'un chauffage de siège est installé à la surface du siège du passager avant.

Les positions désignées avec ceintures de sécurité sur les sièges arrière sont les endroits les plus sécuritaires pour des enfants. S'assurer de toujours utiliser des ceintures de sécurité et des systèmes de dispositif de sécurité pour enfants.

Ne pas laisser un enfant ou un autre passager se pencher par la vitre latérale ou s'appuyer contre celle-ci dans un véhicule équipé de coussins d'air latéraux et rideaux de sécurité gonflables:

Il est dangereux de laisser une personne se pencher par la vitre latérale ou s'appuyer contre celle-ci, contre la partie du tableau de bord située à l'avant du passager avant, contre les montants des vitres avant et arrière, ainsi que contre les deux côtés du bord du toit où les coussins d'air latéraux et rideaux de sécurité gonflables se gonflent, même si un système de dispositif de sécurité pour enfants est en place. L'impact du gonflement du coussin d'air latéral ou d'un rideau de sécurité peut causer des blessures graves ou la mort d'un enfant mal positionné. De plus, le fait de se pencher sur ou contre la portière avant peut bloquer le déploiement des coussins d'air latéraux et des rideaux de sécurité et éliminer les avantages de la protection supplémentaire. Avec le coussin d'air avant et le coussin d'air latéral qui se déploie du siège avant, le siège arrière est le meilleur endroit pour des enfants qui risquent de s'endormir. Veiller à ne pas laisser un enfant se pencher sur ou contre la vitre latérale, même s'il est attaché dans un système de dispositif de sécurité pour enfants.

Dispositifs de sécurité pour enfants

Ne jamais utiliser une ceinture de sécurité pour attacher plus d'une personne à la fois:

L'utilisation d'une ceinture de sécurité pour plus d'une personne à la fois est dangereuse. Toute ceinture de sécurité utilisée de cette façon ne peut pas distribuer correctement les forces d'un impact et les deux passagers risquent d'être écrasés l'un contre l'autre et gravement blessés ou tués. Ne jamais utiliser une ceinture de sécurité pour plus d'une personne à la fois et veiller toujours à ce que chaque occupant ait bien attaché sa ceinture.

S'assurer de toujours retirer le dispositif de retenue pour enfant du siège arrière avant d'utiliser la poignée à distance du siège arrière :

L'utilisation de la poignée à distance lorsqu'un dispositif de retenue pour enfant faisant face vers l'arrière est installé sur le siège arrière est dangereuse. Cela peut causer des blessures à l'enfant assis dans le système de dispositif de sécurité pour enfants lorsque le dossier du siège se rabat vers l'avant soudainement.



Une ceinture de sécurité ou un système de dispositif de sécurité pour enfants peut devenir très chaud dans un véhicule fermé lorsqu'il fait chaud. Pour éviter de se brûler ou de brûler l'enfant, les vérifier avant de les toucher ou que l'enfant les touche.

REMARQUE

*Ce véhicule Mazda est équipé d'ancrages inférieurs ISOFIX/LATCH*1 pour la fixation de systèmes de dispositif de sécurité pour enfants de type ISOFIX/LATCH*1 spécialement conçus, sur les sièges arrière. Lors de l'utilisation de ces ancres pour fixer un système de dispositif de sécurité pour enfants, se référer à "Utilisation d'un ancrage inférieur ISOFIX (Mexique)/Utilisation d'un ancrage inférieur LATCH (sauf le Mexique)" (page 2-60).*

**1 ISOFIX (Mexique)/LATCH (sauf Mexique)*

Dispositifs de sécurité pour enfants

Installation de système de dispositif de sécurité pour enfants

▼ Catégories de systèmes de dispositif de sécurité pour enfants

REMARQUE

Lors de l'achat, demander au détaillant du système de dispositif de sécurité pour enfants le type approprié à l'enfant et au véhicule.

(Mexique)

Les dispositifs de retenue pour enfant sont classés dans les cinq groupes indiqués ci-dessous suivant la réglementation 44 de l'UN-R.

Groupe	Âge	Poids	Classement des tailles/Fixation (CRF)
0	Jusqu'à environ 9 mois	Jusqu'à 10 kg (jusqu'à 22 lb)	ISO/L1
			ISO/L2
			ISO/R1
0+	Jusqu'à environ 2 ans	Jusqu'à 13 kg (jusqu'à 29 lb)	ISO/R1
			ISO/R2
			ISO/R3
1	D'environ 8 mois à 4 ans	9 kg — 18 kg (20 lb — 40 lb)	ISO/R2
			ISO/R3
			ISO/F2
			ISO/F3
2	D'environ 3 à 7 ans	15 kg — 25 kg (33 lb — 55 lb)	—
3	D'environ 6 à 12 ans	22 kg — 36 kg (48 lb — 79 lb)	—

(Sauf Mexique)

Prière de respecter toutes les réglementations locales concernant l'utilisation de systèmes de dispositif de sécurité pour enfants, applicables dans le pays d'utilisation.

▼ Types de systèmes de dispositif de sécurité pour enfants

Dans ce Manuel Conduite et Entretien, les instructions pour les systèmes de dispositif de sécurité pour enfants sont fournies pour les trois types les plus communs de ces systèmes : dispositif de sécurité pour

bébés, dispositif de sécurité pour jeunes enfants et siège d'appoint.

Dispositifs de sécurité pour enfants

REMARQUE

- La position d'installation est déterminée par le type de système de dispositif de sécurité pour enfants. S'assurer de lire attentivement les instructions du fabricant et ce Manuel Conduite et Entretien.
- En raison des variations dans la conception des systèmes de dispositifs de sécurité pour enfants, les sièges de véhicule et les ceintures de sécurité, tous les systèmes de dispositifs de sécurité pour enfants ne s'adaptent pas à toutes les positions des sièges. Avant d'acheter un système de dispositif de sécurité pour enfants, il faut le tester dans la ou les positions des sièges du véhicule spécifique où il sera utilisé. Si un système de dispositif de sécurité pour enfants précédemment acheté ne s'adapte pas, vous devrez peut-être en racheter un autre plus adapté.

Dispositif de sécurité pour bébés

Un dispositif de sécurité pour bébés offre un système de retenue où la tête, le cou et le dos de l'enfant sont calés contre la surface du siège.

Équivalant aux groupes 0 et 0+ de la réglementation 44 de l'UN-R et 129 de l'UN-R.

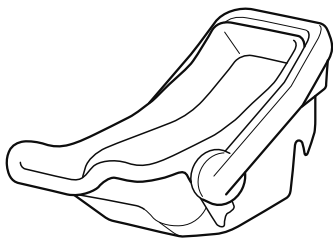

Dispositif de sécurité pour jeunes enfants

Un dispositif de sécurité pour jeunes enfants retient le corps d'un enfant à l'aide de harnais.

Équivalant au groupe 1 de la réglementation 44 de l'UN-R et 129 de l'UN-R.



Siège d'appoint

Un siège d'appoint est un accessoire de retenue pour enfants conçu pour améliorer l'adaptation du système de ceinture de sécurité autour du corps de l'enfant.

Équivalant aux groupes 2 et 3 de la réglementation 44 de l'UN-R et 129 de l'UN-R.



*1 Si un siège d'appoint sans dossier est utilisé, toujours installer l'appui-tête du véhicule sur le siège où le siège d'appoint sans dossier est installé.

Dispositifs de sécurité pour enfants

Tableau des différentes positions de sièges appropriées suivant le système de dispositif de sécurité pour enfants

(Mexique)

Les informations fournies dans le tableau indiquent la compatibilité de votre dispositif de retenue pour enfant en fonction des diverses places assises. Pour l'information sur les positions appropriées aux systèmes de dispositif de sécurité pour enfants d'autres fabricants, prière de consulter les instructions fournies par le fabricant.

Lors de l'installation d'un dispositif de retenue pour enfant, il convient d'observer les points suivants:

- Toujours retirer l'appuie-tête avant d'installer un dispositif de retenue pour enfant. Cependant, en cas d'installation d'un siège d'appoint sans dossier, toujours installer l'appui-tête du véhicule sur le siège où le siège d'appoint est installé. En outre, toujours utiliser une sangle d'ancrage et la fixer solidement. Se référer à Appuie-tête à la page 2-21.
- Lors de l'installation d'un système de sécurité pour enfants sur le siège du passager avant, ajuster la position de la glissière du siège à la position la plus reculée. Régler le coussin du siège à la position la plus haute de manière à ce que la ceinture de sécurité puisse fixer solidement le dispositif de retenue pour enfant. Se référer à réglage du siège passager avant à la page 2-14.
- Lorsqu'il est difficile d'installer un système de dispositif de sécurité pour enfants sur le siège du passager avant, ou lorsque la ceinture de sécurité ne peut pas être attachée au système de dispositif de sécurité pour enfants, effectuer les opérations suivantes pour régler le siège sur lequel est installé le système de dispositif de sécurité pour enfants de manière à ce que la ceinture de sécurité puisse fixer complètement le dispositif.
 - Avancer ou reculer le siège.
 - Avancer ou reculer le dossier du siège.
 - Déplacer le siège vers le haut ou vers le bas. (Véhicules avec fonction de réglage de la hauteur)
- Lors de l'installation d'un dispositif de retenue pour enfant sur le siège arrière, ajuster la position du siège avant de manière à ce que le siège avant ne touche pas le dispositif de retenue pour enfant. Se référer à Réglage du siège conducteur à la page 2-5. Se référer à réglage du siège passager avant à la page 2-14.
- Lors de l'installation d'un dispositif de retenue pour enfant équipé d'une sangle, retirer l'appuie-tête. Se référer à Appuie-tête à la page 2-21.
- Un dispositif de retenue pour enfant i-Size se réfère à un dispositif de retenue pour enfant ayant l'homologation i-Size conformément à la réglementation 129 de l'UN-R.

Dispositifs de sécurité pour enfants

Pour installer un dispositif de retenue pour enfant sur le siège arrière, se référer aux instructions du fabricant du dispositif de retenue pour enfant et à la section Utilisation des ancrages inférieurs ISOFIX à la page 2-60.

Position de siège	Passager	Arrière (gauche)	Arrière (centre)	Arrière (droite)
Position de siège adaptée à la catégorie universelle (Oui/Non)	Non	Oui (U)	Non	Oui (U)
Position de siège i-Size (Oui/Non)	Non	Oui (i-U)	Non	Oui (i-U)
Plus grande fixation faisant face vers l'arrière qu'il est possible d'installer (R1)	Non	Oui (IL)	Non	Oui (IL)
Plus grande fixation faisant face vers l'arrière qu'il est possible d'installer (R2)	Non	Oui (IL)	Non	Oui (IL)
Plus grande fixation faisant face vers l'arrière qu'il est possible d'installer (R2X)	Non	Oui (IL)	Non	Oui (IL)
Plus grande fixation faisant face vers l'arrière qu'il est possible d'installer (R3)	Non	Oui (IL)	Non	Oui (IL)
Plus grande fixation faisant face vers l'avant qu'il est possible d'installer (F2)	Non	Oui (IUF)	Non	Oui (IUF)
Plus grande fixation faisant face vers l'avant qu'il est possible d'installer (F2X)	Non	Oui (IUF)	Non	Oui (IUF)
Plus grande fixation faisant face vers l'avant qu'il est possible d'installer (F3)	Non	Oui (IUF)	Non	Oui (IUF)
Plus grande fixation faisant face vers le côté qu'il est possible d'installer (L1)	Non	Non	Non	Non

Dispositifs de sécurité pour enfants

Position de siège	Passager	Arrière (gauche)	Arrière (centre)	Arrière (droite)
Plus grande fixation faisant face vers le côté qu'il est possible d'installer (L2)	Non	Non	Non	Non
Plus grande fixation de siège d'appoint qu'il est possible d'installer (B2)	Non	Oui (IUF)	Non	Oui (IUF)
Plus grande fixation de siège d'appoint qu'il est possible d'installer (B3)	Non	Oui (IUF)	Non	Oui (IUF)
Non i-size compatible avec une béquille (Oui/Non)	Oui*1	Oui	Non	Oui
Ancrages inférieurs ISOFIX mais sans ancrages pour fixation supérieure (Oui/Non)	Non	Non	Non	Non

U = convenant aux dispositifs de retenue pour enfant de la catégorie “universelle” approuvée pour l'utilisation avec ce groupe de masse.

UF = convenant aux dispositifs de retenue pour enfant orientés vers l'avant de la catégorie “universelle” approuvée pour l'utilisation avec ce groupe de masse.

IUF = convient aux dispositifs de retenue pour enfant ISOFIX universels dirigés vers l'avant, approuvés pour l'utilisation dans ce groupe de masse.

L = convenant aux dispositifs de retenue pour enfant particuliers figurant dans la liste jointe. Ces dispositifs de retenue pour enfant peuvent appartenir aux catégories “spécifique à un véhicule”, “usage restreint” ou “semi-universelle”.

IL = convient au système de dispositifs de sécurité pour enfants (CRS) ISOFIX spécifiques indiqués dans la liste ci-jointe. Ces DRE ISOFIX sont ceux qui appartiennent aux catégories “spécifique à un véhicule”, “usage restreint” ou “semi-universelle”.

i-U = convenant aux dispositifs de retenue pour enfant i-Size “universels” faisant face vers l'avant et vers l'arrière.

i-UF = convenant uniquement aux dispositifs de retenue pour enfant i-Size “universels” faisant face vers l'avant.

Oui = le dispositif de retenue pour enfant peut être fixé sur le siège.

Non = le dispositif de retenue pour enfant ne peut pas être fixé sur le siège ou il n'y a pas de fixation.

X = le dispositif de retenue pour enfant ne peut pas être installé.

*1 Un dispositif de retenue pour enfant peut uniquement être installé en position orienté vers l'avant.

Il est possible d'installer un dispositif de retenue pour enfant Mazda d'origine. En ce qui concerne les dispositifs de retenue pour enfant pouvant être installés, consulter le catalogue d'accessoires.

(Sauf Mexique)

- En ce qui concerne les systèmes de dispositif de sécurité pour enfants qui peuvent être installés sur votre Mazda, s'adresser à un concessionnaire agréé Mazda.
- Il n'est pas possible d'installer sur le siège central arrière un dispositif de retenue pour enfant équipé d'un pied de support.

Dispositifs de sécurité pour enfants

- Prière de respecter toutes les réglementations locales concernant l'utilisation de systèmes de dispositif de sécurité pour enfants, applicables dans le pays d'utilisation.
- Pour les DRE qui ne portent pas l'identification ISO/XX de classe de taille (A à G), pour les groupes de masses correspondantes, fabricant du siège pour enfant devra indiquer les dispositifs de retenue pour enfants LATCH spécifiques à un véhicule recommandés pour chaque position.

Dispositifs de sécurité pour enfants

Installation de systèmes de dispositif de sécurité pour enfants

Les statistiques sur les accidents indiquent qu'un enfant est plus en sécurité sur le siège arrière. Le siège du passager avant est le plus mauvais choix pour tout enfant de moins de 12 ans et pour un système de dispositif de sécurité pour enfants faisant face vers l'arrière, il est extrêmement dangereux.

REMARQUE

Même si votre véhicule est doté d'un capteur de classification de l'occupant du siège passager avant (page 2-83) qui désactive automatiquement le coussin d'air du siège passager avant, le siège arrière est l'endroit le plus sûr pour les enfants de tout âge et de toute taille.

Certains systèmes de dispositif de sécurité pour enfants sont équipés de sangles d'ancrage et pour être efficaces ils doivent donc être installés sur des sièges qui peuvent accommoder les ancrages. Dans ce véhicule Mazda, des systèmes de dispositif de sécurité pour enfants équipés de sangles d'ancrage ne peuvent être installés qu'aux trois positions du siège arrière.

Certains systèmes de dispositif de sécurité pour enfants utilisent également des fixations ISOFIX/LATCH*1 spécialement conçues ; se référer à "Utilisation d'un ancrage inférieur ISOFIX (Mexique)/ Utilisation d'un ancrage inférieur LATCH (sauf le Mexique)" (page 2-60).

*1 ISOFIX (Mexique)/LATCH (sauf Mexique)



Les systèmes de dispositif de sécurité pour enfants équipés de sangles d'ancrage ne peuvent être installés que sur le siège arrière équipés de supports d'ancrage:

L'installation d'un système de dispositif de sécurité pour enfants équipé de sangles d'ancrage sur le siège du passager avant annule la conception sécuritaire du système et entraînera un plus grand risque de blessures graves si le système de dispositif de sécurité pour enfants se déplace vers l'avant sans être retenu par la sangle d'ancrage.

Placer tout système de dispositif de sécurité pour enfants équipé de sangles d'ancrage sur un siège qui peut accommoder un ancrage.

▼ Support d'ancrage

Le véhicule est équipé de supports d'ancrage pour fixer des systèmes de dispositifs de sécurité pour enfants. Localisez chaque position d'ancre à l'aide de l'illustration.

Retirer l'appuie-tête pour installer le système de dispositif de sécurité pour enfants. Toujours suivre le manuel d'instructions accompagnant le système de dispositif de sécurité pour enfants.

Dispositifs de sécurité pour enfants

Emplacement du support d'ancrage

Utiliser les emplacements de support d'ancrage indiqués lors de l'installation d'un système de retenue pour enfants équipé d'une sangle d'ancrage.

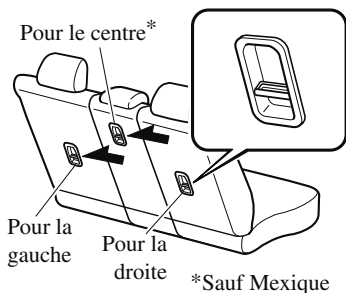

PRUDENCE

Toujours attacher la sangle d'ancrage à la position de crochet d'ancrage correcte:

Attacher la sangle d'ancrage à la position de crochet d'ancrage incorrecte est dangereux. En cas de collision, la sangle d'ancrage peut glisser et le système de dispositif de sécurité pour enfants ne sera pas correctement retenu. Le dispositif de sécurité pour enfants peut bouger, ce qui peut entraîner la mort ou une blessure de l'enfant.

Toujours retirer l'appuie-tête et installer le dispositif de sécurité pour enfants:

Il est dangereux d'installer un dispositif de sécurité pour enfants sans enlever l'appuie-tête. Le dispositif de sécurité pour enfants serait mal installé, ce qui peut entraîner la mort ou une blessure de l'enfant lors d'une collision.

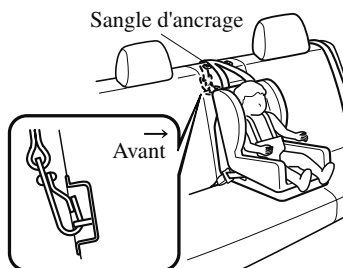
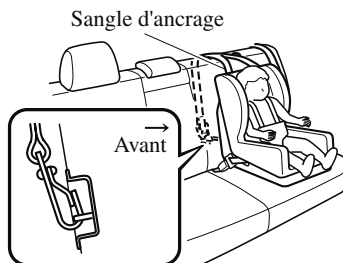

Toujours installer l'appuie-tête et l'adapter à la position appropriée après le retrait du système de dispositif de sécurité pour enfants:

Conduire avec l'appuie-tête retiré est dangereux car il est impossible d'empêcher un impact à la tête de l'occupant lors d'un freinage d'urgence ou en cas de collision, ce qui pourrait entraîner un accident grave, des blessures ou la mort.

Se référer à Appuie-tête à la page 2-21.

Dispositifs de sécurité pour enfants

▼ Utilisation du mode de blocage automatique (sauf Mexique)

Suivre ces instructions lors de l'utilisation d'un système de dispositif de sécurité pour enfants, à moins de fixer un système de dispositif de sécurité pour enfants de type LATCH aux ancrages inférieurs LATCH arrière. Se référer à "Utilisation des ancrages inférieurs LATCH" (page 2-60).

REMARQUE

Suivre à la lettre les instructions fournies par le fabricant du système de dispositif de sécurité pour enfants. En cas de doute au sujet du système ou de l'ancrage LATCH, vérifier dans les instructions du fabricant du système de dispositif de sécurité pour enfants et les suivre exactement. Selon le type de système de dispositif de sécurité pour enfants, il est possible qu'un système de type LATCH soit utilisé à la place des ceintures de sécurité ou, si la ceinture se trouve sur la poitrine de l'enfant, il est possible que l'utilisation du mode de blocage automatique soit déconseillée.

1. Si le siège arrière est incliné, le redresser.
2. S'assurer que le dossier du siège est solidement verrouillé en le poussant et le tirant jusqu'à ce qu'il soit complètement verrouillé.
3. Retirer l'appuie-tête. Cependant, en cas d'installation d'un siège d'appoint sans dossier, toujours installer l'appui-tête du véhicule sur le siège où le siège d'appoint est installé.
Se référer à Appuie-tête à la page 2-21.

4. Fixer le système de dispositif de sécurité pour enfants avec la portion ventrale de la ceinture ventrale-baudrier. Se reporter aux instructions du fabricant du système de dispositif de sécurité pour enfants pour les endroits où la ceinture doit passer.
5. Pour mettre l'enrouleur en mode de blocage automatique, tirer complètement la portion baudrier de la ceinture jusqu'à ce qu'elle soit complètement déroulée.

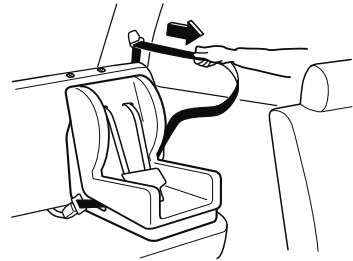

6. Placer le système de dispositif de sécurité pour enfants fermement sur le siège du véhicule. S'assurer que la ceinture se rétracte et serre le système de dispositif de sécurité pour enfants. Pendant que la courroie est enroulée, un dé clic se fera entendre sur l'enrouleur lorsqu'il est en mode de blocage automatique. Si la ceinture ne bloque pas le système de dispositif de sécurité pour enfants fermement, répéter cette étape.

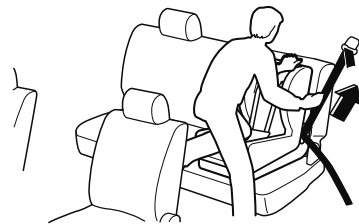

Dispositifs de sécurité pour enfants

REMARQUE

- Inspecter cette fonction avant chaque utilisation du système de dispositif de sécurité pour enfants. Il ne devrait pas être possible de tirer la courroie hors de l'enrouleur s'il est en mode de blocage automatique. Lorsque le système de dispositif de sécurité pour enfants est retiré, s'assurer de rétracter la ceinture complètement pour remettre l'enrouleur en mode de blocage d'urgence avant qu'un passager n'utilise la ceinture.
7. Si le système de dispositif de sécurité pour enfants requiert l'utilisation d'une sangle d'ancrage, se reporter aux instructions du fabricant pour accrocher et serrer la sangle d'ancrage.

PRUDENCE

N'utiliser les ensembles d'ancrage ou les points d'ancrage que pour fixer un système de dispositif de sécurité pour enfants:

L'utilisation de la courroie ou des points d'ancrage dans un but autre que la fixation d'un système de dispositif de sécurité pour enfants est dangereuse. Les ensembles d'ancrage ou les points d'ancrage risquent de s'affaiblir ou de s'endommager et entraîner des blessures.

Toujours retirer l'appuie-tête et installer le dispositif de sécurité pour enfants (sauf en cas d'installation d'un siège d'appoint sans dossier):

Il est dangereux d'installer un dispositif de sécurité pour enfants sans enlever l'appuie-tête. Le dispositif de sécurité pour enfants serait mal installé, ce qui peut entraîner la mort ou une blessure de l'enfant lors d'une collision.

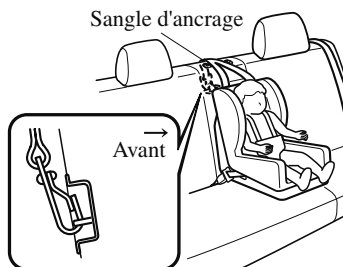
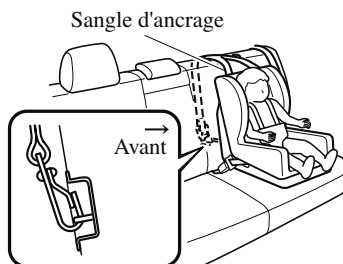

Toujours attacher la sangle d'ancrage à la position de crochet d'ancrage correcte:

Attacher la sangle d'ancrage à la position de crochet d'ancrage incorrecte est dangereux. En cas de collision, la sangle d'ancrage peut glisser et le système de dispositif de sécurité pour enfants ne sera pas correctement retenu. Le dispositif de sécurité pour enfants peut bouger, ce qui peut entraîner la mort ou une blessure de l'enfant.

Dispositifs de sécurité pour enfants

Toujours installer l'appuie-tête et l'adapter à la position appropriée après le retrait du système de dispositif de sécurité pour enfants:

Conduire avec l'appuie-tête retiré est dangereux car il est impossible d'empêcher un impact à la tête de l'occupant lors d'un freinage d'urgence ou en cas de collision, ce qui pourrait entraîner un accident grave, des blessures ou la mort.

Se référer à Appuie-tête à la page 2-21.

▼ Si un enfant doit absolument être assis sur le siège avant

Si tous les enfants ne peuvent pas être assis sur le siège arrière, s'assurer des mettre le plus petit à l'arrière et que le plus grand assis à l'avant porte le baudrier correctement sur l'épaule.

Ne JAMAIS utiliser de système de dispositif de sécurité pour enfants faisant face à l'arrière sur le siège du passager avant, et ce que le véhicule soit équipé ou non d'un capteur de classification de l'occupant.

Aussi, ce siège ne peut pas être utilisé pour des systèmes de dispositif de sécurité pour enfants équipés de sangles d'ancrage qui doivent être installés sur l'un des sièges arrière à une position avec ancrage. De même, un système de dispositif de sécurité pour enfants de type ISOFIX/LATCH*1 ne peut pas être fixé sur le siège du passager avant et doit être installé sur le siège arrière.

Ne permettre à personne de dormir contre la vitre latérale, car comme votre véhicule est équipé de coussins d'air latéraux et de rideaux de sécurité gonflables, ceci risquerait de causer de graves blessures à tout passager qui ne serait pas correctement assis sur le siège. Étant donné que les enfants dorment souvent en voiture, il est recommandé de les asseoir sur un siège arrière. Si l'installation sur le siège avant du système de dispositif de sécurité pour enfants est inévitable, suivre ces instructions lors de l'utilisation d'un système de dispositif de sécurité pour enfants faisant face vers l'avant sur le siège du passager avant.

*1 ISOFIX (Mexique)/LATCH (sauf Mexique)

REMARQUE

- *Pour vérifier si les sièges avant sont équipés de coussins d'air latéraux: Les véhicules Mazda équipés de coussins d'air latéraux possèdent une étiquette "SRS AIRBAG" apposée sur le côté extérieur de chacun des sièges avant.*
- *Pour savoir si le véhicule est équipé de rideaux de sécurité gonflables: Les véhicules Mazda équipés du rideau de sécurité gonflable comportent une mention "SRS AIRBAG" marquée sur les montants de fenêtres le long du bord du pavillon.*

Dispositifs de sécurité pour enfants

PRUDENCE

Faire coulisser le siège du passager avant vers l'arrière au maximum s'il est absolument nécessaire d'installer un système de dispositif de sécurité pour enfants faisant face à l'avant sur celui-ci:

Étant donné que le véhicule est équipé de coussins d'air avant et encore plus parce qu'il est équipé de coussins d'air latéraux, un système de dispositif de sécurité pour enfants faisant face vers l'avant ne devrait être installé sur le siège du passager avant que si cela est absolument nécessaire.

Même si le témoin de désactivation du coussin d'air du passager avant est allumé, faire toujours coulisser le siège du passager avant vers l'arrière au maximum, car la force du coussin d'air qui se déploie peut causer de graves blessures ou même la mort de l'enfant.

Ne jamais utiliser, sur le siège avant avec un coussin d'air qui risque de se déployer, un système de dispositif de sécurité pour enfants faisant face à l'arrière du véhicule:

Un système de dispositif de sécurité pour enfants faisant face vers l'arrière sur le siège du passager avant est particulièrement dangereux.

Même en cas de collision modérée, le dispositif de sécurité peut être cogné par le coussin qui se déploie et poussé violemment vers l'arrière, ce qui pourrait blesser gravement ou mortellement l'enfant. Même si l'on pense que le coussin d'air côté passager avant ne se déploiera pas car le témoin de désactivation du coussin d'air du passager avant est allumé, vous ne devriez pas utiliser, sur le siège avant avec un coussin d'air qui risque de se déployer même en cas de collision modérée, un système de dispositif de sécurité pour enfants faisant face vers l'arrière du véhicule dans le siège avant.

Dispositifs de sécurité pour enfants

Ne pas laisser un enfant ou un autre passager se pencher par la vitre latérale ou s'appuyer contre celle-ci dans un véhicule équipé de coussins d'air latéraux et rideaux de sécurité gonflables:

Il est dangereux de laisser une personne se pencher par la vitre latérale ou s'appuyer contre celle-ci, contre la partie du tableau de bord située à l'avant du passager avant, contre les montants des vitres avant et arrière, ainsi que contre les deux côtés du bord du toit où les coussins d'air latéraux et rideaux de sécurité gonflables se gonflent, même si un système de dispositif de sécurité pour enfants est en place. L'impact du gonflement du coussin d'air latéral ou d'un rideau de sécurité peut causer des blessures graves ou la mort d'un enfant mal positionné. De plus, le fait de se pencher sur ou contre la portière avant peut bloquer le déploiement des coussins d'air latéraux et des rideaux de sécurité et éliminer les avantages de la protection supplémentaire. Avec le coussin d'air avant et le coussin d'air latéral qui se déploie du siège avant, le siège arrière est le meilleur endroit pour des enfants qui risquent de s'endormir. Veiller à ne pas laisser un enfant se pencher sur ou contre la vitre latérale, même s'il est attaché dans un système de dispositif de sécurité pour enfants.

Toujours retirer l'appuie-tête et installer le dispositif de sécurité pour enfants (sauf en cas d'installation d'un siège d'appoint sans dossier):

Il est dangereux d'installer un dispositif de sécurité pour enfants sans enlever l'appuie-tête. Le dispositif de sécurité pour enfants serait mal installé, ce qui peut entraîner la mort ou une blessure de l'enfant lors d'une collision.

Toujours installer l'appuie-tête et l'adapter à la position appropriée après le retrait du système de dispositif de sécurité pour enfants:

Conduire avec l'appuie-tête retiré est dangereux car il est impossible d'empêcher un impact à la tête de l'occupant lors d'un freinage d'urgence ou en cas de collision, ce qui pourrait entraîner un accident grave, des blessures ou la mort.

Se référer à Appuie-tête à la page 2-21.

Installation du système de dispositif de sécurité pour enfant sur le siège du passager avant (avec système de classification de l'occupant du siège du passager avant)

1. Veiller à ce que le contact soit coupé.
2. Faire coulisser le siège au maximum vers l'arrière.

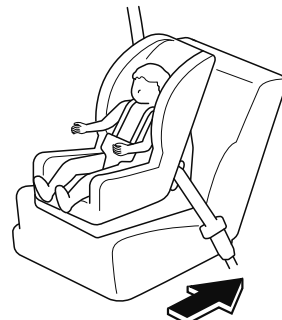

Dispositifs de sécurité pour enfants

3. Retirer l'appui-tête. Cependant, en cas d'installation d'un siège d'appoint sans dossier, toujours installer l'appui-tête du véhicule sur le siège où le siège d'appoint est installé.
4. Placer le système de dispositif de sécurité pour enfants sur le siège sans appliquer votre poids sur le siège et attacher la ceinture de sécurité. Se reporter aux instructions du fabricant du système de dispositif de sécurité pour enfants pour les endroits où la ceinture doit passer.
5. Pour mettre l'enrouleur en mode de blocage automatique, tirer complètement la portion baudrier de la ceinture jusqu'à ce qu'elle soit complètement déroulée.
6. Placer le système de dispositif de sécurité pour enfants fermement sur le siège du véhicule. S'assurer que la ceinture se rétracte et serre le système de dispositif de sécurité pour enfants. Pendant que la courroie est enroulée, un déclic se fera entendre sur l'enrouleur lorsqu'il est en mode de blocage automatique. Si la ceinture ne bloque pas le système de dispositif de sécurité pour enfants fermement, répéter ces deux dernières étapes.

REMARQUE

- *Inspecter cette fonction avant chaque utilisation du système de dispositif de sécurité pour enfants. Il ne devrait pas être possible de tirer la courroie hors de l'enrouleur s'il est en mode de blocage automatique. Lorsque le système de dispositif de sécurité pour enfants est retiré, s'assurer de rétracter la ceinture complètement pour remettre l'enrouleur en mode de blocage d'urgence avant qu'un passager n'utilise la ceinture.*
 - *Suivre à la lettre les instructions fournies par le fabricant du système de dispositif de sécurité pour enfants. Suivant le type de système de dispositif de sécurité pour enfants, il peut ne pas utiliser des ceintures de sécurité en mode de blocage automatique.*
7. Installer votre enfant en toute sécurité dans le système de dispositif de sécurité pour enfants et attacher l'enfant suivant les instructions du fabricant du système de dispositif de sécurité pour enfants.

Dispositifs de sécurité pour enfants

8. Mettre le contacteur sur ON et veiller à ce que le témoin de désactivation du coussin d'air du passager avant s'allume après avoir installé un système de dispositif de sécurité pour enfants sur le siège du passager avant. Si le témoin de désactivation du coussin d'air du passager avant ne s'allume pas, retirer le système de dispositif de sécurité pour enfants, commuter le contacteur sur OFF, puis réinstaller le système du dispositif de sécurité pour enfants (page 2-83).

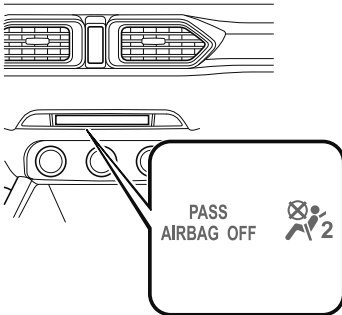

⚠ PRUDENCE

Ne pas faire asseoir un enfant dans un système de dispositif de sécurité pour enfants installé sur le siège du passager avant si le témoin de désactivation du coussin d'air du passager avant n'est pas allumé:

Bien qu'il soit toujours mieux d'installer un système de dispositif de sécurité pour enfants sur le siège arrière, il est impératif qu'un système de dispositif de sécurité pour enfants **UNIQUEMENT** soit utilisé sur le siège du passager avant si le témoin de désactivation s'allume lorsque l'enfant est assis dans le système de dispositif de sécurité pour enfants (page 2-83). Le fait d'asseoir un enfant dans un système de dispositif de sécurité pour enfants installé sur le siège du passager avant avec le témoin de désactivation du coussin d'air du passager avant non allumé est dangereux. Si ce témoin ne s'allume pas, cela signifie que les coussins d'air avant et latéral côté passager avant et les dispositifs de prétension de ceinture de sécurité sont prêts au déploiement. Si un accident déploie les coussins d'air, tout enfant dans un système de dispositif de sécurité pour enfants assis sur le siège du passager avant pourrait subir de graves blessures ou la mort. Si ce témoin ne s'allume pas après qu'on a fait asseoir un enfant dans un système de dispositif de sécurité pour enfants sur le siège du passager avant, faire asseoir l'enfant dans un système de dispositif de sécurité pour enfants sur le siège arrière et s'adresser à un concessionnaire agréé Mazda dès que possible.

Dispositifs de sécurité pour enfants

▼ Utilisation d'un ancrage inférieur ISOFIX (Mexique)/Utilisation d'un ancrage inférieur LATCH (sauf le Mexique)

Ce véhicule Mazda est équipé d'ancrages inférieurs ISOFIX/LATCH*1 pour la fixation de systèmes de dispositif de sécurité pour enfants de type ISOFIX/LATCH*1 spécialement conçus, sur les sièges arrière. Les deux ancrages doivent être utilisés, sinon le siège bougera et sera dangereux pour l'enfant s'y trouvant. Certains systèmes de dispositif de sécurité pour enfants de type ISOFIX/LATCH*1 doivent aussi être fixés avec une sangle d'ancrage pour être correctement fixés. S'ils sont équipés d'une sangle d'ancrage elle doit être utilisée pour assurer la sécurité de l'enfant.



Suivre les instructions du fabricant pour l'utilisation du système de dispositif de sécurité pour enfants:

Un système de dispositif de sécurité pour enfants qui n'est pas fixé est dangereux. En cas d'arrêt brusque ou de collision, il risque de se déplacer causant de graves blessures ou la mort de l'enfant ou des autres passagers. S'assurer que le système de dispositif de sécurité pour enfants est bien fixé en place suivant les instructions du fabricant du système de dispositif de sécurité pour enfants.

Ne jamais attacher deux systèmes de dispositif de sécurité pour enfants au même ancrage inférieur ISOFIX/LATCH*1:

*Le fait d'attacher deux systèmes de dispositif de sécurité pour enfants au même ancrage inférieur ISOFIX/LATCH*1 est dangereux. En cas de collision, un ancrage risquera de ne pas être assez solide pour retenir deux fixations de système de dispositif de sécurité pour enfants et de se casser, causant de graves blessures ou la mort. Si le siège est utilisé pour un autre système de dispositif de sécurité pour enfants lorsqu'un ancrage inférieur ISOFIX/LATCH*1 côté portière est utilisé, utiliser les ceintures centrales et la sangle d'ancrage pour fixer le siège.*

S'assurer que le système de dispositif de sécurité pour enfants est bien fixé:

*Un système de dispositif de sécurité pour enfants qui n'est pas fixé est dangereux. En cas d'arrêt brusque ou de collision, il risque de se déplacer causant de graves blessures ou la mort de l'enfant ou des autres passagers. Suivre les instructions du manufacturier du système de dispositif de sécurité pour enfants sur les endroits de passage de la ceinture pour fixer le siège comme si un enfant s'y trouvait, pour que personne ne mette un enfant dans un dispositif de sécurité pour enfants qui n'est pas correctement fixé. Lorsqu'il n'est pas utilisé, le retirer du véhicule ou l'attacher à l'aide d'une ceinture de sécurité, ou le fixer aux DEUX ancrages inférieurs ISOFIX/LATCH*1 pour les systèmes de dispositif de sécurité pour enfants de type ISOFIX/LATCH*1.*

Dispositifs de sécurité pour enfants

S'assurer que les ceintures de sécurité ou autres objets étrangers ne se trouvent pas près ou sur le système de dispositif de sécurité pour enfants de type ISOFIX/LATCH*1:

Le fait de ne pas respecter les instructions du fabricant concernant l'installation du système de dispositif de sécurité pour enfants lors de son installation est dangereux. Si les ceintures de sécurité ou autres objets étrangers empêchent le système de dispositif de sécurité pour enfants d'être correctement fixé aux ancrages inférieurs ISOFIX/LATCH*1, et que le système de dispositif de sécurité pour enfants est installé incorrectement, le système de dispositif de sécurité pour enfants risque de bouger en cas d'arrêt brusque ou de collision causant de graves blessures ou la mort de l'enfant ou d'autres occupants du véhicule. Lors de l'installation d'un système de dispositif de sécurité pour enfants, s'assurer que les ceintures de sécurité ou autres objets étrangers ne se trouvent pas près ou sur les ancrages inférieurs ISOFIX/LATCH*1. Toujours suivre les instructions du fabricant du système de dispositif de sécurité pour enfants.

*1 ISOFIX (Mexique)/LATCH (sauf Mexique)

Installation sur les sièges arrière côté portière

1. Ajuster d'abord le siège avant pour laisser un espace entre le système de dispositif de sécurité pour enfant et le siège avant.
Se référer à Réglage du siège conducteur à la page 2-5.
Se référer à réglage du siège passager avant à la page 2-14.
2. Si le siège arrière est incliné, le redresser.
3. S'assurer que le dossier du siège est solidement verrouillé en le poussant et le tirant jusqu'à ce qu'il soit complètement verrouillé.
4. Écarter légèrement les coutures ouvertes à l'arrière du coussin du siège

pour vérifier les emplacements des ancrages inférieurs ISOFIX/LATCH*1.

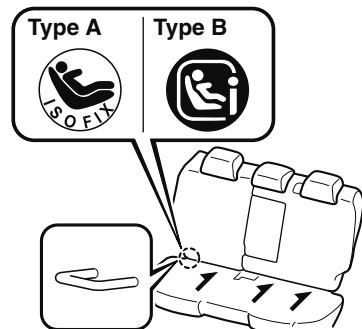

REMARQUE

- Les repères au-dessus des ancrages inférieurs ISOFIX/LATCH*1 indiquent les emplacements des ancrages inférieurs ISOFIX/LATCH*1 pour la fixation de système de dispositif de sécurité pour enfants.
5. Retirer l'appui-tête. Cependant, en cas d'installation d'un siège d'appoint sans dossier, toujours installer l'appui-tête

Dispositifs de sécurité pour enfants

du véhicule sur le siège où le siège d'appoint est installé.

Se référer à Appuie-tête à la page 2-21.

- Fixer le siège à l'aide des DEUX ancrages inférieurs ISOFIX/LATCH*1, en suivant les instructions du fabricant du système de dispositif de sécurité pour enfants. Tirer sur le système de dispositif de sécurité pour enfants de manière à vérifier que les deux ancrages sont engagés.
- Si le système de dispositif de sécurité pour enfants est équipé d'un ancrage, alors il est très important de fixer correctement l'ancrage pour assurer la sécurité de l'enfant. Suivre soigneusement les instructions fournies par le fabricant du système de dispositif de sécurité pour enfants lorsque vous installez les ancrages.

*1 ISOFIX (Mexique)/LATCH (sauf Mexique)

PRUDENCE

N'utiliser les ensembles d'ancrage ou les points d'ancrage que pour fixer un système de dispositif de sécurité pour enfants:

L'utilisation de la courroie ou des points d'ancrage dans un but autre que la fixation d'un système de dispositif de sécurité pour enfants est dangereuse. Les ensembles d'ancrage ou les points d'ancrage risquent de s'affaiblir ou de s'endommager et entraîner des blessures.

Toujours retirer l'appuie-tête et installer le dispositif de sécurité pour enfants (sauf en cas d'installation d'un siège d'appoint sans dossier):

Il est dangereux d'installer un dispositif de sécurité pour enfants sans enlever l'appuie-tête. Le dispositif de sécurité pour enfants serait mal installé, ce qui peut entraîner la mort ou une blessure de l'enfant lors d'une collision.

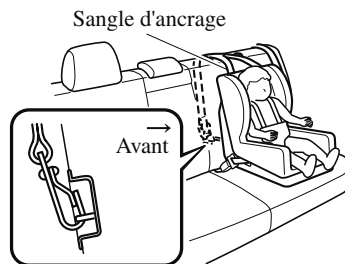

Toujours attacher la sangle d'ancrage à la position de crochet d'ancrage correcte:

Attacher la sangle d'ancrage à la position de crochet d'ancrage incorrecte est dangereux. En cas de collision, la sangle d'ancrage peut glisser et le système de dispositif de sécurité pour enfants ne sera pas correctement retenu. Le dispositif de sécurité pour enfants peut bouger, ce qui peut entraîner la mort ou une blessure de l'enfant.

Toujours installer l'appuie-tête et l'adapter à la position appropriée après le retrait du système de dispositif de sécurité pour enfants:

Conduire avec l'appuie-tête retiré est dangereux car il est impossible d'empêcher un impact à la tête de l'occupant lors d'un freinage d'urgence ou en cas de collision, ce qui pourrait entraîner un accident grave, des blessures ou la mort.

Dispositifs de sécurité pour enfants

Se référer à Appuie-tête à la page 2-21.

Installation sur les sièges du centre arrière

Les ancrages inférieurs ISOFIX/LATCH*¹ au centre du siège arrière sont beaucoup plus séparés que les ensembles d'ancrages inférieurs ISOFIX/LATCH*¹ pour système de dispositif de sécurité pour enfants aux autres positions. Les systèmes de dispositif de sécurité pour enfants avec des fixations ISOFIX/LATCH*¹ rigides ne peuvent pas être installés au centre du siège arrière. Certains systèmes de dispositif de sécurité pour enfants ISOFIX/LATCH*¹ peuvent être placés en position centrale et atteindront les ancrages inférieurs ISOFIX/LATCH*¹ les plus proches qui sont espacés de 406 mm (16,0 pouces). Les systèmes de dispositif de sécurité pour enfants compatibles avec les ancrages ISOFIX/LATCH*¹ (avec fixations sur la ceinture) peuvent être utilisés à cette position seulement si les instructions du fabricant accompagnant le système de dispositif de sécurité pour enfants indiquent que le système de dispositif de sécurité pour enfants peut être installé à l'aide d'ancrages inférieurs ISOFIX/LATCH*¹ qui sont séparés de 406 mm (16,0 pouces). Ne pas attacher deux systèmes de dispositif de sécurité pour enfants au même ancrage inférieur ISOFIX/LATCH*¹. Si un système de dispositif de sécurité pour enfants est équipé d'une sangle d'ancrage, elle doit

aussi être utilisée pour une sécurité optimale de l'enfant.

La procédure pour l'installation sur les sièges arrière côté portière est la même.

*1 ISOFIX (Mexique)/LATCH (sauf Mexique)

Emplacement d'ancrage inférieur ISOFIX/LATCH*¹

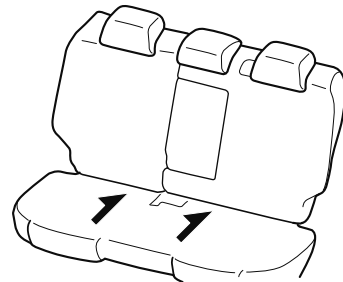

! PRUDENCE

Toujours retirer l'appuie-tête et installer le dispositif de sécurité pour enfants (sauf en cas d'installation d'un siège d'appoint sans dossier):

Il est dangereux d'installer un dispositif de sécurité pour enfants sans enlever l'appuie-tête. Le dispositif de sécurité pour enfants serait mal installé, ce qui peut entraîner la mort ou une blessure de l'enfant lors d'une collision.

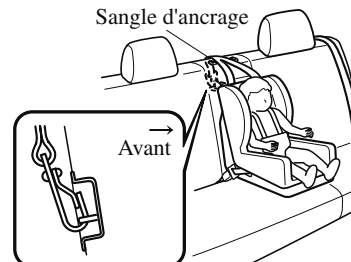

Dispositifs de sécurité pour enfants

Toujours attacher la sangle d'ancrage à la position de crochet d'ancrage correcte:

Attacher la sangle d'ancrage à la position de crochet d'ancrage incorrecte est dangereux. En cas de collision, la sangle d'ancrage peut glisser et le système de dispositif de sécurité pour enfants ne sera pas correctement retenu. Le dispositif de sécurité pour enfants peut bouger, ce qui peut entraîner la mort ou une blessure de l'enfant.

Toujours installer l'appuie-tête et l'adapter à la position appropriée après le retrait du système de dispositif de sécurité pour enfants:

Conduire avec l'appuie-tête retiré est dangereux car il est impossible d'empêcher un impact à la tête de l'occupant lors d'un freinage d'urgence ou en cas de collision, ce qui pourrait entraîner un accident grave, des blessures ou la mort.

Se référer à Appuie-tête à la page 2-21.

*1 ISOFIX (Mexique)/LATCH (sauf Mexique)

Systèmes de retenue supplémentaire à coussins d'air

Précautions concernant le système de retenue supplémentaire (SRS)

Les systèmes de retenue supplémentaires avant et latéraux (SRS) comprennent différents types de coussins d'air. **Vérifier les différents types de coussins d'air dont le véhicule est équipé, en localisant les indicateurs d'emplacement "SRS AIRBAG"**. Ces indicateurs sont visibles dans la zone où les coussins d'air sont installés.

Les coussins d'air sont installés aux emplacements suivants:

- Le centre du volant (coussin d'air côté conducteur)
- Le tableau de bord côté passager avant (coussin d'air côté passager avant)
- Les côtés extérieurs des dossiers des sièges avant (coussins d'air latéraux)
- Les montants de vitres avant et arrière, et le bord du pavillon des deux côtés (rideaux de sécurité gonflables)

Les véhicules ayant un système de classification des occupants des sièges du passager avant ont un capteur qui détecte un capotage imminent.

Les systèmes de retenue à coussins d'air sont conçus pour fournir une protection supplémentaire dans certaines situations, et donc les ceintures de sécurité sont toujours importantes pour:

Sans l'utilisation des ceintures de sécurité, les coussins d'air ne peuvent pas fournir une protection adéquate lors d'un accident. L'utilisation des ceintures de sécurité est nécessaire pour:

- Éviter que le passager ne soit projeté contre le coussin d'air qui se gonfle.
- Réduire les risques de blessures en cas d'accident non pris en compte pour le déploiement du coussin d'air, comme lors d'une collision arrière.
- Réduire les risques de blessures en cas de collision frontale, semi-frontale ou latérale, ou de capotage, qui ne serait pas assez sévère pour activer les coussins d'air.
- Réduire les risques d'éjection à l'extérieur du véhicule.
- Réduire les risques de blessures à la partie inférieure du corps et les jambes en cas d'accident, car les coussins d'air ne fournissent pas de protection pour ces parties du corps.
- Maintenir le conducteur à une position qui permet un meilleur contrôle du véhicule.

Systèmes de retenue supplémentaire à coussins d'air

Si votre véhicule est également équipé d'un système de classification de l'occupant du siège du passager avant, se référer au Système de classification de l'occupant du siège du passager avant (page 2-83) pour plus de détails.

Si le véhicule est équipé d'un système de classification de l'occupant du siège du passager avant, le témoin de désactivation du coussin d'air du passager avant s'allume pendant un temps spécifié après que le contacteur a été mis sur ON.

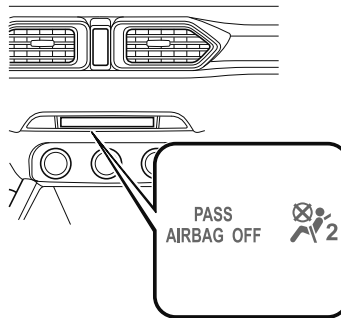

Les petits enfants doivent être protégés par un système de dispositif de sécurité pour enfants, conformément aux lois en vigueur dans chaque région. Dans certaines régions, les enfants plus grands doivent aussi utiliser un système de dispositif de sécurité pour enfants (page 2-39).

Choisir avec attention le système de dispositif de sécurité pour enfants nécessaire pour l'enfant et respecter les directives d'installation indiquées dans ce Manuel Conduite et Entretien, ainsi que celles fournies par le fabricant du système de dispositif de sécurité pour enfants.

Systèmes de retenue supplémentaire à coussins d'air

PRUDENCE

Les occupants des véhicules équipés de coussins d'air doivent attacher leur ceinture de sécurité:

Le fait de compter sur la seule protection des coussins d'air en cas d'accident est dangereux. Les coussins d'air seuls peuvent ne pas éviter des blessures graves. Les coussins d'air appropriés ne se déploieront normalement que lors du premier accident, tel qu'une collision frontale, semi-frontale ou latérale, ou des capotages, qui sont d'une force au moins modérée. Tous les passagers du véhicule doivent porter la ceinture de sécurité.

Les enfants ne doivent pas s'asseoir sur le siège du passager avant:

Le fait d'asseoir un enfant de 12 ans ou moins sur le siège avant est dangereux. L'enfant peut être frappé par le coussin d'air s'il se déploie et subir de graves blessures ou même la mort. Un enfant endormi est susceptible de s'appuyer contre la portière et d'être cogné par le coussin d'air latéral en cas de collision modérée du côté passager avant du véhicule. Autant que possible, toujours attacher un enfant de 12 ans ou moins sur le siège arrière, à l'aide d'un système de dispositif de sécurité pour enfants approprié suivant l'âge et la taille de l'enfant.

Ne jamais utiliser, sur le siège avant avec un coussin d'air qui risque de se déployer, un système de dispositif de sécurité pour enfants faisant face à l'arrière du véhicule:

Les systèmes de dispositif de sécurité faisant face à l'arrière du véhicule installés sur le siège avant sont en fait particulièrement dangereux, même si vous êtes convaincu qu'un coussin d'air de passager avant ne se déploiera pas parce que le témoin de désactivation de coussin d'air du passager avant est allumé. Le dispositif de sécurité peut être cogné par le coussin qui se déploie et poussé violemment vers l'arrière causant de graves blessures ou la mort à l'enfant.



Systèmes de retenue supplémentaire à coussins d'air

Ne pas s'asseoir trop près des coussins d'air du conducteur et du passager avant:

Le fait de s'asseoir trop près des modules de coussins d'air du conducteur et du passager avant, ou de placer les mains ou les pieds dessus, est extrêmement dangereux. Les coussins d'air du conducteur et du passager avant se déploient avec une très grande force et vitesse. De graves blessures peuvent se produire si une personne se trouve trop près. Le conducteur devrait toujours maintenir le volant par l'extérieur. Le passager du siège avant devrait garder les deux pieds sur le plancher. Les occupants des sièges avant devraient régler leur siège vers l'arrière au maximum et toujours s'asseoir droit contre le dossier du siège avec la ceinture de sécurité portée correctement.

S'asseoir au centre du siège et attacher correctement sa ceinture de sécurité:

Le fait de s'asseoir trop près des modules de coussins d'air, ou de placer les mains sur ceux-ci, ou de s'endormir contre une portière ou de se pencher par les fenêtres, est extrêmement dangereux. Les coussins d'air latéraux et rideaux de sécurité gonflables se déploient avec une très grande force et vitesse du côté de la portière où le véhicule est percuté. De graves blessures peuvent se produire si une personne est assise trop près de la portière ou est appuyée contre la vitre, ou si les occupants des sièges arrière ont les mains sur les côtés du dossier du siège avant. Laisser assez de place pour le déploiement des coussins d'air latéraux et des rideaux de sécurité gonflables, en s'asseyant au centre du siège lorsque le véhicule est en mouvement, et avec la ceinture de sécurité portée correctement.

Ne pas fixer d'objets sur l'endroit ou à proximité de l'endroit où les coussins d'air du conducteur et du passager avant se déploient:

Le fait de fixer un objet sur les modules de coussins d'air du conducteur et du passager avant, ou de placer un objet devant ceux-ci, est dangereux. En cas d'accident, l'objet pourrait gêner le déploiement du coussin d'air et blesser les passagers.

Ne pas fixer d'objets à l'endroit où un coussin d'air latéral se déploie, ou dans la zone environnante:

Le fait d'attacher des articles sur le siège avant de sorte que le côté extérieur du siège soit couvert est dangereux. En cas d'accident, l'objet peut gêner le fonctionnement du coussin d'air latéral, qui se déploie à partir du côté extérieur des sièges avant, enlevant la protection adéquate des coussins d'air latéraux ou redirigeant de manière dangereuse le coussin d'air latéral. De plus, le coussin d'air risque de se déchirer, répandant du gaz.

Ne pas accrocher de filet, de pochette pour cartes ou de sac à dos avec courroies latérales sur les sièges avant. Ne jamais utiliser de housses pour siège sur les sièges avant. Toujours garder les modules de coussins d'air latéraux des sièges avant libres d'objet afin de permettre le déploiement en cas de collision.

Systèmes de retenue supplémentaire à coussins d'air

Ne pas fixer d'objets à l'endroit où un rideau de sécurité gonflable se déploie, ou dans la zone environnante:

Le fait de fixer un objet aux endroits où les rideaux de sécurité gonflables s'activent, comme sur la vitre du pare-brise, les vitres latérales, les montants de vitres avant et arrière et le long du bord du pavillon et des poignées d'assistance est dangereux. En cas d'accident, l'objet peut gêner le fonctionnement du rideau de sécurité gonflable, qui se déploie à partir des montants de vitres avant et arrière et le long du bord du pavillon, enlevant la protection adéquate des rideaux de sécurité gonflables ou en les redirigeant de manière dangereuse. De plus, le coussin d'air risque de se déchirer, répandant du gaz.

Ne pas accrocher de cintres ou autres objets aux poignées d'assistance. Utiliser le crochet à manteau pour accrocher des vêtements. Toujours garder les modules de rideaux de sécurité gonflables libres d'objet afin de permettre le déploiement en cas de collision latérale ou de capotage.

Ne pas toucher aux composantes du système de retenue supplémentaire après le gonflement des coussins d'air:

Il est dangereux de toucher les composantes du système de retenue supplémentaire après que les coussins d'air se soient gonflés. Immédiatement après le gonflage, ils sont très chauds. On risque de se brûler.

Ne jamais installer d'équipement à l'avant du véhicule:

L'installation d'équipement à l'avant, comme une barre de protection frontale (barre kangourou, barre de poussée, ou autres dispositifs similaires), un chasse-neige ou un treuil, est dangereuse. Le système de capteur des coussins d'air peut être affecté. Ceci peut déclencher les coussins d'air accidentellement, ou cela peut empêcher les coussins d'air de se déployer lors d'un accident. Les passagers avant risqueraient de subir de graves blessures.

Ne pas modifier la suspension:

Le fait de modifier la suspension du véhicule est dangereux. Si la hauteur du véhicule ou la suspension est modifiée, le véhicule ne pourra pas détecter une collision ou un capotage précisément, entraînant un déploiement des coussins d'air incorrect ou inattendu et le risque de blessures graves.

Pour éviter les fausses détections par le système de capteur des coussins d'air, faire attention aux points suivants:

- Ne pas utiliser de pneus ou de roues autres que ceux spécifiés pour ce véhicule Mazda:
L'utilisation de pneus ou de roues autres que ceux recommandés pour ce véhicule Mazda (page 9-10) est dangereuse. Si l'on utilise de telles roues, le système de détection d'accident du véhicule ne pourra pas détecter une collision ou un capotage précisément, entraînant un déploiement des coussins d'air incorrect ou inattendu et le risque de blessures graves.

Systèmes de retenue supplémentaire à coussins d'air

➤ **Ne pas surcharger ce véhicule:**

Surcharger le véhicule est dangereux, car ceci pourra empêcher le système de détection de choc du coussin d'air de détecter une collision ou un capotage précisément, entraînant un déploiement des coussins d'air incorrect ou inattendu et le risque de blessures graves. Le poids nominal brut sur l'essieu (PNBE) et le poids nominal brut du véhicule (PNBV) sont indiqués sur l'étiquette de standard de sécurité des véhicules à moteur placée sur le montant de la portière du conducteur. Ne pas dépasser ces valeurs nominales.

Ne pas modifier une portière avant ou laisser un dommage non réparé. Demandez à un concessionnaire agréé Mazda de vérifier une portière avant endommagée:

Il est dangereux de modifier une portière avant ou de laisser un dommage non réparé. Chaque portière avant dispose d'un capteur de collision latérale en tant qu'élément du système de dispositif de sécurité supplémentaire. Si les orifices sont percés dans une portière avant, un haut-parleur de portière est laissé retiré ou si une portière endommagée reste non réparée, le capteur peut malencontreusement être affecté et peut ne pas détecter correctement la pression d'un impact en cas de collision latérale. Si un capteur ne détecte pas correctement un impact latéral, les coussins d'air latéraux et les rideaux de sécurité gonflables ainsi que le dispositif de prétension de ceinture de sécurité avant peuvent ne pas fonctionner normalement, ce qui peut entraîner des blessures graves aux occupants.

Ne pas modifier le système de retenue supplémentaire:

La modification de composantes ou du câblage du système de retenue supplémentaire est dangereuse. Il pourrait être actionné accidentellement ou rendu inopérant. N'apporter aucune modification au système de retenue supplémentaire. Cela comprend l'installation de moulures, décorations ou autres sur les modules de coussins d'air. Et cela inclus aussi l'installation d'équipements électriques sur ou près des composantes et du câblage du système. Un concessionnaire agréé Mazda peut fournir l'entretien adéquat requis lors du retrait et de l'installation des sièges avant. Il est important de protéger le câblage et les connexions des coussins d'air de sorte que les coussins d'air ne se déploient pas accidentellement, et que le système de classification de l'occupant du siège passager avant et la connexion des coussins d'air des sièges ne soit pas endommagés.

Ne pas placer de bagages ou d'autres objets sous les sièges avant:

Il est dangereux de placer des bagages ou d'autres objets sous les sièges avant. Les composants essentiels du système de retenue supplémentaire pourraient être endommagés, et en cas de collision latérale, les coussins d'air adéquats risqueraient de ne pas se déployer, ce qui pourrait causer des blessures graves ou mortelles. Afin d'éviter d'endommager les composants essentiels du système de retenue supplémentaire, ne pas placer de bagages ou autres objets sous les sièges avant.

Systèmes de retenue supplémentaire à coussins d'air

Ne pas utiliser un véhicule dont les composants du système de coussins d'air/dispositif de prétension de ceinture de sécurité sont endommagés:

Les composants du système de coussins d'air/dispositif de prétension de ceinture de sécurité déployés ou endommagés doivent être remplacés après toute collision ayant entraîné leur déploiement ou leur endommagement. Seul un concessionnaire agréé Mazda est à même d'évaluer pleinement ces systèmes pour s'assurer qu'ils fonctionneront bien ultérieurement en cas d'accident. Si l'on conduit avec un coussin d'air ou un dispositif de prétension de ceinture de sécurité déployé ou endommagé, ceux-ci n'assureront plus la protection nécessaire en cas d'accident ultérieurement, et des blessures graves ou mortelles pourront alors s'ensuivre.

Ne pas déposer les pièces internes du coussin d'air:

Le fait de retirer les sièges avant, le tableau de bord, le volant ou des pièces sur les montants des vitres avant et arrière et le long du bord du pavillon contenant des composants ou capteurs de coussin d'air est dangereux. Ces pièces contiennent des composantes essentielles du coussin d'air. Le coussin d'air peut se déployer accidentellement et causer de graves blessures. Toujours faire enlever ces pièces par un concessionnaire agréé Mazda.

Mettre au rebut le système de coussin d'air selon la réglementation applicable:

Une mise au rebut non adéquate d'un coussin d'air ou la mise à la casse d'un véhicule avec des coussins d'air non déployés est extrêmement dangereuse. Si toutes les procédures de sécurité ne sont pas respectées, on risque des blessures. S'adresser à un mécanicien agréé Mazda, pour la méthode sécuritaire de mise au rebut d'un système de coussin d'air ou de mise à la casse d'un véhicule avec un système de coussin d'air.

REMARQUE

- S'il est nécessaire de faire modifier les composants ou le système de câblage du système de retenue supplémentaire pour accommoder une personne avec certaines conditions médicales selon l'avis d'un médecin certifié, contacter un concessionnaire agréé Mazda, se référer à "Assistance à la clientèle (États-Unis)" (page 8-4).
- Lorsqu'un coussin d'air se déploie, un bruit de gonflement fort sera entendu et de la fumée sera émise. Ceci ne devrait pas causer de blessures, cependant la texture du matériel des coussins d'air peut causer une légère abrasion de la peau sur les endroits du corps non couverts par des vêtements.
- En cas de revente de ce véhicule Mazda, nous vous demandons d'avertir le nouveau propriétaire que le véhicule est équipé de systèmes de retenue supplémentaire et qu'il ou elle doit se familiariser avec toutes les instructions, concernant les systèmes, fournies dans ce Manuel Conduite et Entretien.

Systemes de retenue supplémentaire à coussins d'air

- Cette étiquette bien visible a été affichée pour avertir contre l'utilisation un système de dispositif de sécurité pour enfants faisant face vers l'arrière sur le siège passager avant.

(Sauf Mexique)



(Mexique)

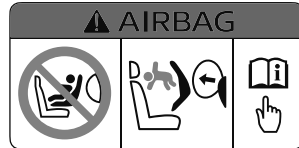

Systèmes de retenue supplémentaire à coussins d'air

Composants du système de retenue supplémentaire

(Avec système de classification de l'occupant du siège du passager avant)

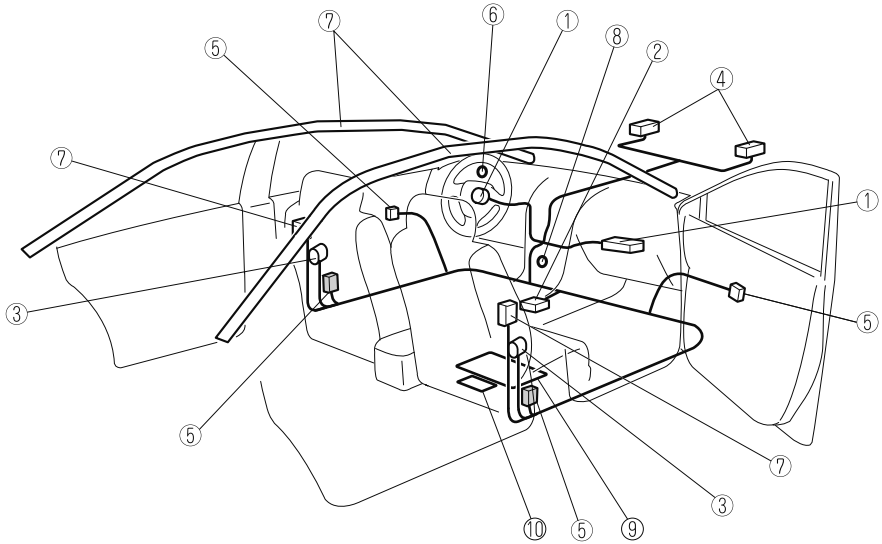

(Sans système de classification de l'occupant du siège du passager avant)

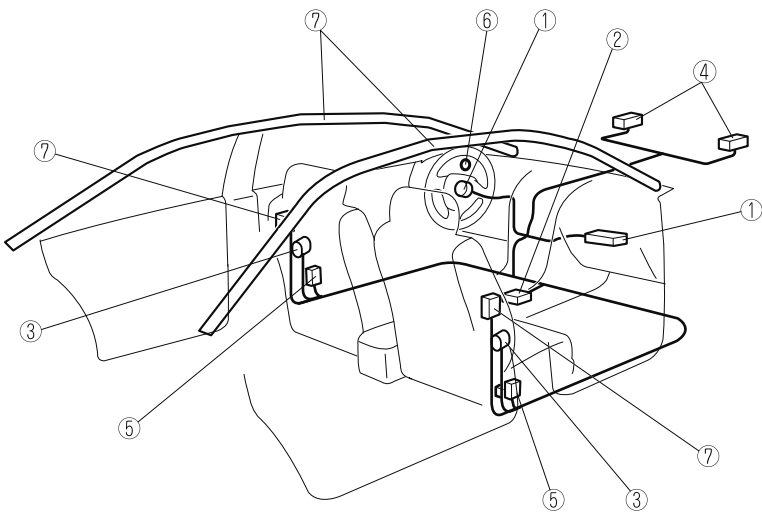

① Dispositifs de gonflage et coussins d'air du conducteur/passager avant

Systèmes de retenue supplémentaire à coussins d'air

- ② Capteur de capotage*, détecteurs de choc, et module de diagnostic (unité SAS)
- ③ Dispositifs de prétension des ceintures de sécurité avant (page 2-34)
- ④ Capteurs de coussin d'air avant
- ⑤ Détecteurs de choc latéral
- ⑥ Voyant du système de coussins d'air/dispositif de prétension de ceinture de sécurité avant (page 7-30)
- ⑦ Dispositifs de gonflage et coussins d'air latéraux et des rideaux de sécurité
- ⑧ Témoin de désactivation du coussin d'air du passager avant* (page 2-83)
- ⑨ Capteur de classification de l'occupant du siège passager avant* (page 2-83)
- ⑩ Module de classification de l'occupant du siège passager avant*

Systemes de retenue supplémentaire à coussins d'air

Explication du fonctionnement des coussins d'air SRS

Ce véhicule Mazda est équipé des types de coussins d'air SRS suivants. Les coussins d'air SRS ont été conçus pour fonctionner conjointement avec les ceintures de sécurité pour réduire les blessures en cas d'accident.

Les coussins d'air SRS ont été conçus pour offrir une protection supplémentaire aux passagers, en plus des fonctions des ceintures de sécurité. Veiller à attacher correctement les ceintures de sécurité.

▼ Dispositif de prétension de ceinture de sécurité avant

Les dispositifs de prétension de ceinture de sécurité avant ont été conçus pour se déployer lors d'une collision frontale ou semi-frontale d'une intensité modérée ou sévère.

De plus, les dispositifs de prétension fonctionnent quand une collision latérale ou un tonneau a été détecté. Les dispositifs de prétension fonctionnent différemment car ils dépendent des types de coussins d'air dont ils sont équipés. Pour plus d'informations sur le fonctionnement du dispositif de prétension de ceinture de sécurité, se référer à la section Critères de déploiement des coussins d'air SRS (page 2-79).

▼ Coussin d'air du conducteur

Le coussin d'air du conducteur est monté dans le volant.

Lorsque les détecteurs de choc détectent un choc frontal important, le coussin d'air du conducteur se gonfle rapidement pour réduire les blessures, surtout celles affectant la tête ou la poitrine du conducteur causées par l'impact direct sur le volant.

Pour plus d'explications sur le déploiement des coussins d'air, se référer à la section "Critères de déploiement des coussins d'air SRS" (page 2-79).

Systèmes de retenue supplémentaire à coussins d'air

(Avec système de classification de l'occupant du siège du passager avant)

Le coussin d'air à deux étapes du conducteur avant commande le gonflage des coussins d'air selon deux niveaux de puissance. Lors d'une collision d'une sévérité modérée, le coussin d'air du conducteur se déploie avec une puissance moindre, alors que lors d'une collision plus grave, il se déploie avec de plus de puissance.



▼ Coussin d'air du passager avant

Le coussin d'air du passager avant est monté dans le tableau de bord côté passager avant. Le dispositif de gonflage du coussin d'air du passager avant est identique au coussin d'air du conducteur.

Pour plus d'explications sur le déploiement des coussins d'air, se référer à la section "Critères de déploiement des coussins d'air SRS" (page 2-79).

(Avec système de classification de l'occupant du siège du passager avant)

De plus, le coussin d'air côté passager avant est conçu pour ne se déployer que quand le capteur de classification de l'occupant du siège passager avant détecte un passager assis sur le siège passager avant. Pour plus de détails, se référer au système de classification de l'occupant du siège du passager avant (page 2-83).



Systèmes de retenue supplémentaire à coussins d'air

▼ Coussins d'air latéraux

Les coussins d'air latéraux sont montés sur les côtés extérieurs des dossiers de sièges avant. Lorsque les détecteurs de choc des coussins d'air détectent un choc latéral important, le système gonfle le coussin d'air latéral seulement du côté où le véhicule a subi le choc. Le coussin d'air latéral se gonfle rapidement pour réduire les blessures risquant d'affecter la poitrine du conducteur ou du passager avant, causées par l'impact direct sur les composants de l'habitacle tels qu'une portière ou une fenêtre.

Pour plus d'explications sur le déploiement des coussins d'air, se référer à la section "Critères de déploiement des coussins d'air SRS" (page 2-79).

(Avec système de classification de l'occupant du siège du passager avant)

De plus, le coussin d'air côté passager avant est conçu pour ne se déployer que quand le capteur de classification de l'occupant du siège passager avant détecte un passager assis sur le siège passager avant. Pour plus de détails, se référer au système de classification de l'occupant du siège du passager avant (page 2-83).

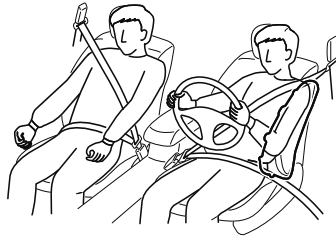

▼ Rideaux de sécurité gonflables

Les rideaux de sécurité gonflables sont montés sur les montants des vitres avant et arrière, et sur le bord du pavillon des deux côtés.

Lorsque les détecteurs de choc du coussin d'air détectent un choc latéral important, le rideau de sécurité gonflable se gonfle rapidement pour réduire les blessures, surtout celles affectant la tête du passager arrière extérieur causées par l'impact direct sur les composants de l'habitacle tels qu'une portière ou une fenêtre.

Pour plus d'explications sur le déploiement des coussins d'air, se référer à la section "Critères de déploiement des coussins d'air SRS" (page 2-79).

Systèmes de retenue supplémentaire à coussins d'air

Lors d'un choc latéral:

Une collision de force importante sur un côté du véhicule causera le déploiement du rideau de sécurité gonflable sur ce côté seulement.

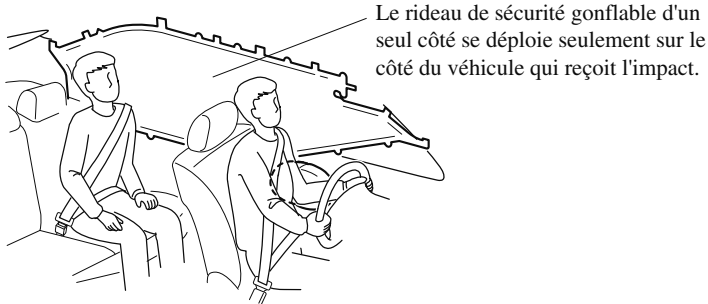

(Avec système de classification de l'occupant du siège du passager avant)

Lors d'un capotage:

Lors d'un capotage, les deux rideaux de sécurité se gonflent.

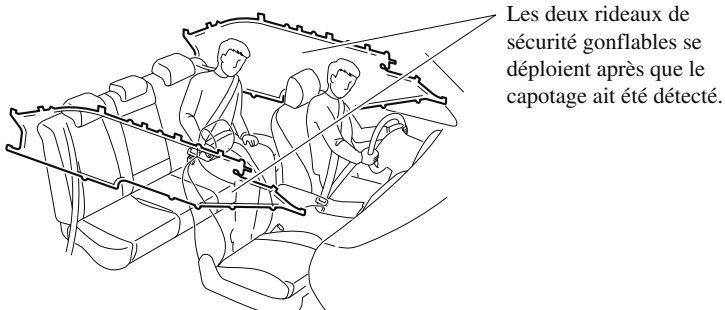

▼ Signal sonore d'avertissement/voyant

Une anomalie dans le système ou les conditions de fonctionnement sont indiqués par un avertissement.

Se référer à S'adresser à un concessionnaire agréé Mazda pour faire inspecter le véhicule, page 7-30.





Se référer à Le carillon d'alarme est activé à la page 7-47.

Systèmes de retenue supplémentaire à coussins d'air

Critères de déploiement des coussins d'air SRS

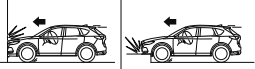
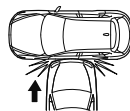
Ce tableau indique l'équipement SRS correspondant qui se déploiera en fonction du type de collision.

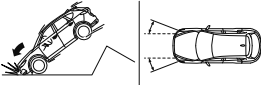
(Les illustrations représentent les cas typiques de collisions.)

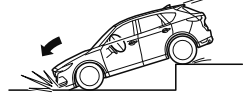
	Types de collision			
	Collision frontale/semi-frontale sévère	Collision latérale sévère*2	Capotage/semi-capotage*3	Collision arrière
Équipement SRS				
				
				
Dispositif de pré-tension de ceinture de sécurité avant	X*1	X*1	X*1	Aucun coussin d'air ni dispositif de pré-tension de ceinture de sécurité avant ne sera activé lors d'une collision arrière.
Coussin d'air du conducteur	X			
Coussin d'air du passager avant	X*1			
Coussin d'air latéral		X*1 (côté du choc seulement)		
Rideau de sécurité gonflable		X (côté du choc seulement)	X (des deux côtés)	

X: L'équipement du coussin d'air SRS a été conçu pour se déployer en cas de collision.

***1 (Avec système de classification de l'occupant du siège du passager avant)**

Les coussins d'air gonflables avant et latéral côté passager avant ainsi que le dispositif de pré-tension de ceinture de sécurité sont conçus pour se déployer quand le capteur de classification de l'occupant du siège passager avant détecte un passager assis sur le siège du passager avant.

***2** Lors d'une collision latérale, les dispositifs de pré-tension de ceinture de sécurité et les coussins d'air latéraux/rideaux se déploient.

***3 (Avec système de classification de l'occupant du siège du passager avant)**

Lors d'un capotage, les dispositifs de pré-tension de ceinture de sécurité et les rideaux de sécurité se déploient.

Systèmes de retenue supplémentaire à coussins d'air

REMARQUE

Lors d'une collision frontale déportée, les dispositifs de prétension de ceinture de sécurité et les coussins d'air peuvent tous se déployer en fonction de la direction, l'angle et de la vitesse de la collision.

Systemes de retenue supplémentaire à coussins d'air

Limites du coussin d'air SRS

Lors de collisions sévères tels que celles décrites précédemment dans la section “Critères de déploiement des coussins d'air SRS”, l'équipement de coussin d'air SRS correspondant se déploiera. Toutefois, lors de certains accidents, il est possible que l'équipement ne se déploie pas selon le type et la sévérité de la collision.

Limites à la détection des collisions frontale/semi-frontale:

Les illustrations suivantes sont des exemples de collisions frontale/semi-frontale qui sont susceptibles de ne pas être détectées comme assez sévères pour justifier le déploiement de l'équipement de coussin d'air SRS.

Collisions avec des arbres ou des pylônes

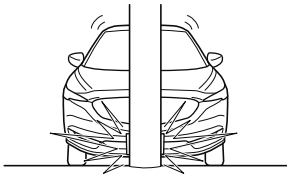

Collision frontale déportée sur le véhicule

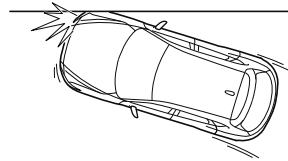

Collision par l'arrière ou choc avec l'arrière d'un camion

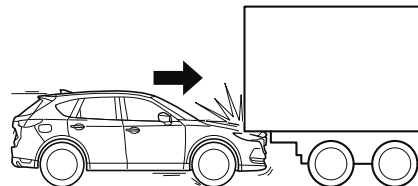

Systèmes de retenue supplémentaire à coussins d'air

Limites à la détection de collision latérale:

Les illustrations suivantes sont des exemples de collisions latérales qui sont susceptibles de ne pas être détectées comme assez sévères pour justifier le déploiement de l'équipement de coussin d'air SRS.

Collisions latérales avec des arbres ou des pylônes

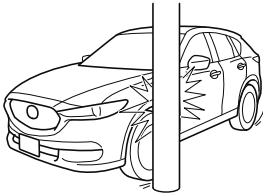

Collisions latérales avec des véhicules à deux roues

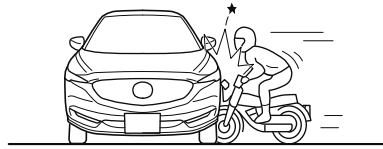

Capotage (Sans système de classification d'occupants du passager avant)

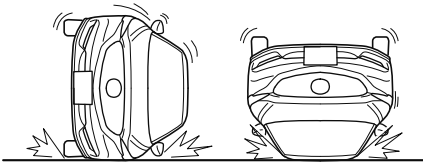

(Avec système de classification de l'occupant du siège du passager avant)

Limites à la détection de capotage:

L'illustration suivante est un exemple d'un accident qui ne pas être détecté comme un capotage. Par conséquent, il est possible que les dispositifs de prétension de ceinture de sécurité et rideaux de sécurité avant ne se déploient pas.

Capotage frontal

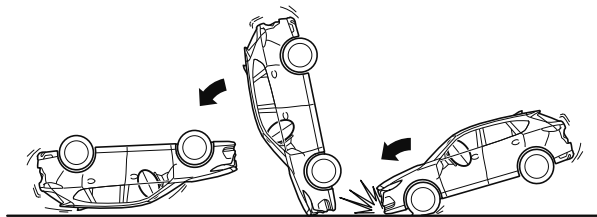

Systèmes de retenue supplémentaire à coussins d'air

Système de classification de l'occupant du siège du passager avant*

Tout d'abord, lire attentivement la section “Précautions concernant le système de retenue supplémentaire (SRS)” (page 2-65).

▼ Capteur de classification de l'occupant du siège passager avant

Ce véhicule est équipé d'un capteur de classification de l'occupant du siège passager avant comme composants du système de retenue supplémentaire. Ce capteur se trouve dans le coussin du siège du passager avant. Ce capteur mesure la capacité électrostatique du siège du passager avant. L'unité SAS est conçue pour empêcher que les coussins d'air avant et latéral et le dispositif de prétension de la ceinture de sécurité du siège du passager avant se déploient si le témoin de désactivation du coussin d'air côté passager avant s'allume. Pour diminuer les risques de blessures causées par le déploiement du coussin d'air côté passager avant, le système désactive les coussins d'air avant et latéral ainsi que le dispositif de prétension de ceinture de sécurité du passager avant lorsque le témoin de désactivation du coussin d'air côté passager avant s'allume. Se référer au tableau suivant pour les conditions d'allumage du témoin de désactivation du coussin d'air du passager avant.

Le système désactive les coussins d'air avant et latéral côté passager avant et le dispositif de prétension de ceinture de sécurité du passager avant, il faut donc s'assurer que le témoin de désactivation du coussin d'air du passager avant s'allume suivant le tableau ci-après.

Le voyant du dispositif de prétension de ceinture de sécurité avant/coussin d'air clignote et le témoin de désactivation du coussin d'air du passager avant s'allume si une anomalie possible est détectée dans les capteurs. Si cela se produit, les coussins d'air avant et latéral et le dispositif de prétension de ceinture de sécurité côté passager avant ne se déploieront pas.

Systèmes de retenue supplémentaire à coussins d'air

Témoin de désactivation du coussin d'air du passager avant

Ce témoin s'allume pour indiquer que les coussins d'air avant et latéral côté passager avant et le système de dispositif de prétension de ceinture de sécurité ne se déploieront pas en cas de collision.

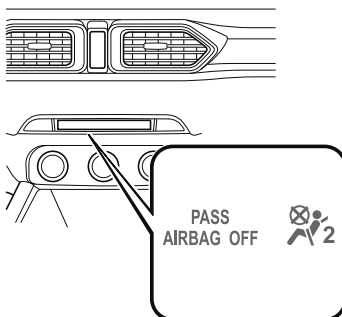

Si le capteur de classification de l'occupant du siège passager avant est normal, le témoin s'allume lorsque le contacteur est mis sur ON. L'éclairage s'éteindra après quelques secondes. Puis le témoin s'allume ou s'éteint dans les conditions suivantes:

Tableau d'état de marche/arrêt du témoin de désactivation du coussin d'air du passager avant

Condition détectée par le système de classification de l'occupant du siège du passager avant	Témoin de désactivation du coussin d'air du passager avant	Coussins d'air avant et latéral côté passager avant	Système du dispositif de prétension des ceintures de sécurité du passager avant
Vide (non occupé)	Activé	Désactivé	Désactivé
Un enfant de moins de 1 an est assis dans un système de dispositif de sécurité pour enfants	Activé	Désactivé	Désactivé
Enfant*1	Activé ou désactivé	Désactivé ou prêt	Désactivé ou prêt
Adulte*2	Désactivé	Prêt	Prêt

*1 Le capteur de classification de l'occupant ne peut pas détecter un enfant assis sur le siège, dans un système de dispositif de sécurité pour enfants, ou un siège d'adolescent selon la taille physique et la position assise de l'enfant.

*2 Si un adulte plus petit est installé sur le siège de passager avant, les capteurs peuvent détecter la personne comme étant un enfant en fonction du physique de la personne.

Le rideau de sécurité gonflable est prêt à être gonflé indépendamment de ce que le tableau d'état de marche/arrêt du témoin de désactivation du coussin d'air du passager avant indique. Si le témoin de désactivation du coussin d'air du passager avant ne s'allume pas lorsque le contacteur est sur ON et ne s'allume pas comme indiqué dans le tableau d'état de marche/arrêt du témoin de désactivation du coussin d'air du passager avant, ne pas laisser un enfant

Systèmes de retenue supplémentaire à coussins d'air

s'asseoir sur le siège du passager avant et s'adresser à un concessionnaire agréé Mazda dès que possible. Le système peut ne pas fonctionner correctement en cas d'accident.

PRUDENCE

Ne pas laisser un occupant dans le siège du passager avant s'asseoir dans une posture qui rend difficile pour le capteur de classification de l'occupant du siège passager avant de détecter l'occupant correctement:

Assis dans le siège du passager avant dans une posture qui rend difficile pour le capteur de classification de l'occupant du siège passager avant de détecter l'occupant correctement est dangereux. Si le capteur de classification de l'occupant du siège passager avant ne peut pas détecter l'occupant assis dans le siège du passager avant correctement, les coussins d'air avant et latéral côté passager avant ainsi que le dispositif de prétension de ceinture de sécurité peut ne pas fonctionner (ne pas se déployer) ou ils peuvent fonctionner (se déployer) accidentellement. Le passager avant n'aura pas la protection supplémentaire des coussins d'air ou l'opération accidentelle (déploiement) des coussins d'air pourrait entraîner des blessures graves ou la mort.

Dans les conditions suivantes, le capteur de classification de l'occupant du siège passager avant ne peut pas détecter un passager assis sur le siège du passager avant correctement et le déploiement/non-déploiement des coussins d'air ne peut pas être contrôlé comme indiqué dans le tableau des conditions du témoin allumé/éteint de désactivation des coussins d'air du passager avant. Par exemple:

Systèmes de retenue supplémentaire à coussins d'air

➤ Un passager avant est assis comme illustré à la figure suivante:

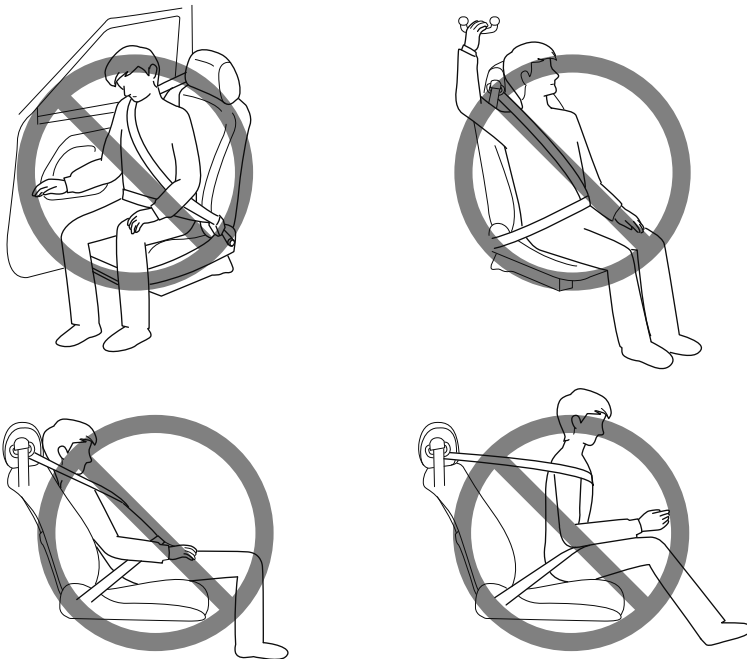

- Un passager arrière pousse vers le haut avec les pieds le siège du passager avant.
- Des bagages ou autres articles placés sous le siège du passager avant ou entre le siège du passager avant et le siège du conducteur poussent le coussin du siège du passager avant vers le haut.
- Un objet, tel qu'un coussin de siège, est placé sur le siège du passager avant ou entre le dos du passager et le dossier du siège.
- Un coussin de siège est placé sur le siège du passager avant.
- Des bagages ou autres articles sont placés sur le siège avec l'enfant dans le système de dispositif de sécurité pour enfants.
- Un passager arrière ou des bagages poussent ou tirent le dossier du siège du passager avant.
- Des bagages ou autres articles sont placés sur le dossier du siège ou accrochés sur l'appuie-tête.
- Le siège est lavé.
- Des liquides ont été renversés sur le siège.
- Le siège du passager avant est déplacé vers l'arrière, faisant pression contre des bagages ou autres articles placés derrière.
- Le dossier du siège du passager avant touche au siège arrière.

Systèmes de retenue supplémentaire à coussins d'air

- Des bagages ou autres articles sont placés entre le siège du passager avant et le siège du conducteur.
- Un dispositif électrique est mis sur le siège du passager avant.
- Un appareil électrique additionnel, tel qu'un chauffage de siège est installé à la surface du siège du passager avant.

Les coussins d'air avant et latéraux et le dispositif de prétension de la ceinture de sécurité du siège du passager avant seront désactivés si le témoin de désactivation du coussin d'air côté passager avant s'allume.

ATTENTION

- Pour assurer le déploiement approprié du coussin d'air avant et pour éviter d'endommager le capteur du siège avant:
 - Ne pas placer d'objets pointus sur le coussin du siège avant ou ne pas laisser de bagages lourds dessus.
 - Ne pas renverser de liquide sur ou sous les sièges avant.
- Pour permettre aux capteurs de fonctionner correctement, toujours exécuter les opérations suivantes:
 - Reculer les sièges avant au maximum et toujours s'asseoir droit contre le dossier du siège avec la ceinture de sécurité correctement bouclée.
 - Si un enfant est assis sur le siège du passager avant, fixer le système de dispositif de sécurité pour enfants correctement et reculer le siège du passager avant au maximum (page 2-55).

REMARQUE

- Le système prend environ 10 secondes pour commuter l'activation/désactivation des coussins d'air avant et latéral côté passager avant et du dispositif de prétension de ceinture de sécurité du passager avant.
- Le témoin de désactivation du coussin d'air du passager avant peut s'allumer à plusieurs reprises si des bagages ou autres articles sont placés sur le siège du passager avant ou si la température à l'intérieur du véhicule change soudainement.
- Le témoin de désactivation du coussin d'air du passager avant peut s'allumer pendant 10 secondes si la capacité électrostatique sur le siège du passager avant change.
- Le voyant du système de coussin d'air/dispositif de prétension de ceinture de sécurité avant s'allume si le siège du passager avant subit un impact important.

Systèmes de retenue supplémentaire à coussins d'air

- *Si le témoin de désactivation du coussin d'air du passager avant ne s'allume pas après avoir installé un système de dispositif de sécurité pour enfants sur le siège du passager avant, réinstaller le système de dispositif de sécurité pour enfants selon la procédure décrite dans ce Manuel Conduite et Entretien. Ensuite, si le témoin de désactivation du coussin d'air du passager avant ne s'allume toujours pas, installer le système de dispositif de sécurité pour enfants sur le siège arrière et s'adresser à un concessionnaire agréé Mazda dès que possible.*
- *Si le témoin de désactivation du coussin d'air du siège du passager avant s'allume quand un adulte est assis sur le siège du passager avant, demander au passager de réajuster sa position en calant ses pieds au sol, puis en rattachant sa ceinture de sécurité. Si le témoin de désactivation du coussin d'air du passager avant reste allumer, demander au passager de s'asseoir à l'arrière. S'il est impossible de s'asseoir à l'arrière, faire glisser le siège du passager avant en arrière autant que possible. Consulter un concessionnaire agréé Mazda dès que possible.*

Systèmes de retenue supplémentaire à coussins d'air

Contrôle continu

Les composantes suivantes des systèmes de coussins d'air sont contrôlées par un système de diagnostic:

- Capteurs de coussin d'air avant
- Détecteur de choc et unité de diagnostic (Unité SAS)
- Détecteurs de choc latéral
- Modules de coussin d'air
- Dispositifs de prétension des ceintures de sécurité avant
- Voyant des systèmes de coussin d'air/dispositif de prétension de ceinture de sécurité avant
- Câblage connexe

(Avec système de classification de l'occupant du siège du passager avant)

- Capteur de classification de l'occupant du siège du passager avant
- Module de classification de l'occupant du siège passager avant
- Témoin de désactivation du coussin d'air du passager avant

Un module de diagnostic contrôle continuellement la disponibilité du système. Cela commence lorsque le contacteur est mis à la position ON et se poursuit tout au long de la conduite du véhicule.

NOTES

3

Avant de conduire

Utilisation de fonctions diverses, y compris les clés, portières, rétroviseurs et vitres.

Clés.....	3-2	Système de sécurité.....	3-54
Clés.....	3-2	Modifications et accessoires	
Système d'ouverture à		additionnels.....	3-54
télécommande.....	3-4	Système d'immobilisation.....	3-54
Système d'ouverture à télécommande		Système antivol*.....	3-56
avancé.....	3-12	Conseils concernant la conduite.....	3-59
Système d'ouverture à télécommande		Période de rodage.....	3-59
avancée*.....	3-12	Économiser le carburant et la	
Plage de fonctionnement.....	3-13	protection de l'environnement.....	
Portières et serrures.....	3-14	3-59
Serrures des portières.....	3-14	Conduite dans des conditions	
Hayon.....	3-25	dangereuses.....	3-60
Carburant et émission.....	3-34	Tapis de plancher.....	3-61
Précautions concernant le carburant		Pour désembourber le	
et les gaz d'échappement.....	3-34	véhicule.....	3-62
Trappe de remplissage de carburant		Conduite hivernale.....	3-63
et bouchon de réservoir de		Conduite dans l'eau.....	3-65
carburant.....	3-41	Surcharge.....	3-66
Rétroviseurs.....	3-43	Conduite sur routes	
Rétroviseurs.....	3-43	irrégulières.....	3-67
Vitres.....	3-48	Informations sur le	
Lève-vitre électrique.....	3-48	turbocompresseur (SKYACTIV-G	
Toit ouvrant transparent*.....	3-51	2.5T, SKYACTIV-D 2.2).....	3-68
		Remorquage.....	3-69
		Attelage d'une remorque (États-Unis	
		et Canada).....	3-69
		Remorquage récréatif.....	3-79

Clés

PRUDENCE

Ne pas laisser la clé dans le véhicule si des enfants s'y trouvent, et les garder dans un endroit où les enfants ne les trouveront pas et ne joueront pas avec:

Le fait de laisser des enfants dans le véhicule avec la clé est dangereux. Cela pourrait entraîner des blessures ou la mort de quelqu'un. Les enfants peuvent considérer ces clés comme un jouet intéressant et peuvent activer les lève-vitres électriques et d'autres commandes, voire même mettre le véhicule en mouvement.

ATTENTION

- Comme la clé (télécommande) utilise des ondes radio de faible intensité, elle risque de ne pas fonctionner correctement dans les conditions suivantes:
 - La clé est transportée en même temps que des appareils de télécommunication comme des téléphones cellulaires.
 - La clé est en contact avec ou recouverte par un objet métallique.
 - La clé se trouve à proximité d'appareils électroniques, tels qu'un PC.
 - Un équipement électronique autre que l'équipement original Mazda est installé dans le véhicule.
 - Un équipement situé à proximité du véhicule émet des ondes radio.

- La clé (télécommande) peut consommer de l'énergie électrique en excès lorsqu'elle reçoit des ondes radio de forte intensité. Tenez la clé à l'écart des appareils électriques tels que téléviseur ou PC.
- Pour ne pas endommager la clé (télécommande), NE PAS:
 - Laisser la clé tomber.
 - Mouiller la clé.
 - Démonter la clé.
 - Exposer la clé à des températures élevées, dans des endroits au soleil comme sur le tableau de bord ou sur le capot.
 - Exposer la clé à des champs magnétiques.
 - Placer des objets lourds sur la clé.
 - Passer la clé au nettoyeur à ultrasons.
 - Placer des objets magnétisés à proximité de la clé.

REMARQUE

Le conducteur doit être muni de la clé pour s'assurer que le système fonctionne correctement.

Type A

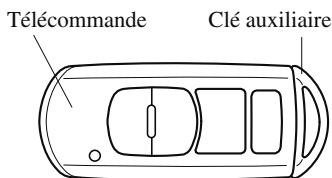

Retrait de la clé auxiliaire

Sortir la clé auxiliaire de la télécommande tout en appuyant sur le bouton.

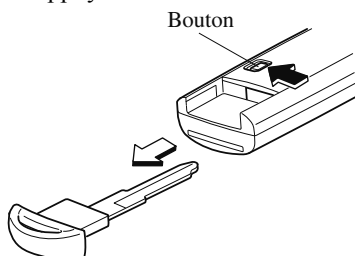

Type B

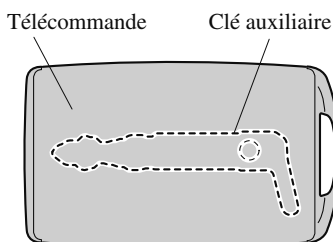

Retrait de la clé auxiliaire

1. Retirez le couvercle inférieur tout en appuyant sur le bouton dans le sens de la flèche.

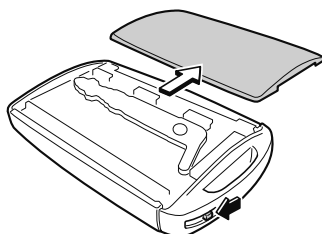

2. Retirer la clé auxiliaire.

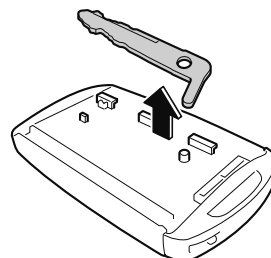

Installation de la clé auxiliaire

1. Installez la clé auxiliaire comme sur l'illustration.

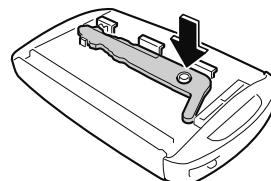

2. Insérez les languettes du couvercle inférieur dans les fentes de la télécommande, puis installez le couvercle inférieur.

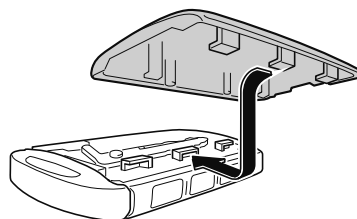

Plaque de numéro de code de la clé

Un numéro de code est gravé sur la plaque attachée au jeu de clés; détacher cette plaque et la conserver dans un endroit sûr (mais pas dans le véhicule) ce numéro sera nécessaire si l'on doit remplacer une des clés (clé auxiliaire).

Clés

Noter aussi le numéro de code et le garder dans un endroit séparé, sécuritaire et commode, mais pas dans le véhicule.

Si une clé (clé auxiliaire) est perdue, s'adresser à un concessionnaire agréé Mazda en s'assurant d'avoir le code de la clé avec soi.



Plaque de numéro de code de la clé

Système d'ouverture à télécommande

Ce système utilise les touches de clé pour commander à distance le verrouillage et le déverrouillage des portières et du hayon, ainsi que l'ouverture/fermeture du hayon. Le système peut démarrer le moteur sans avoir à sortir la clé de votre sac ou de votre poche.

Il peut également vous aider à demander de l'aide ou une assistance.

Ces fonctions commandent également le système antivol, pour les véhicules équipés du système antivol.

Les dysfonctionnements du système ou les avertissements sont indiqués par les voyants ou les bips sonores suivants. Pour des véhicules équipés d'un tableau de bord de type A/type B, vérifier le message affiché pour plus d'informations, et si nécessaire, faire inspecter le véhicule par un concessionnaire agréé Mazda, conformément à l'indication.

- Voyant KEY (rouge)
Se référer à S'adresser à un concessionnaire agréé Mazda pour faire inspecter le véhicule, page 7-30.
Se référer à Mesures correctives à la page 7-37.
- Avertisseur sonore du contacteur non coupé (STOP)
Se référer à Avertisseur sonore du contacteur non coupé (STOP) à la page 7-49.
- Avertisseur sonore de la clé retirée du véhicule
Se référer à Avertisseur sonore de la clé retirée du véhicule à la page 7-49.

En cas de problème avec la clé, s'adresser à un concessionnaire agréé Mazda.

Si votre clé est perdue ou volée, consultez un concessionnaire agréé Mazda dès que possible pour un remplacement et pour rendre la clé perdue ou volée inopérante.

ATTENTION

Les équipements radio de ce type sont réglementés par des lois aux États-Unis. Les changements ou modifications non spécifiquement approuvés par l'entité responsable de la conformité peuvent annuler le droit de l'utilisateur de faire fonctionner cet appareil.

REMARQUE

- Le fonctionnement du système d'ouverture à télécommande peut varier selon les conditions locales.
- Le système d'ouverture à télécommande est pleinement opérationnel (verrouillage/déverrouillage de portière/hayon) lorsque le contacteur est sur la position d'arrêt. Le système ne fonctionne pas lorsque le contacteur se trouve sur une position autre que la position d'arrêt.
- Si la clé ne fonctionne pas lorsqu'une touche est pressée, ou si la plage de fonctionnement est réduite, la pile est peut-être faible. Pour installer une nouvelle pile, se référer à Remplacement de la pile de la clé (page 6-47).

- La pile a une durée de vie d'environ 1 an. Remplacer la pile par une nouvelle si le témoin KEY (vert) clignote sur le tableau de bord (pour les véhicules équipés d'un tableau de bord de type A/ type B (page 4-15, 4-34), les messages s'affichent sur celui-ci). Il est recommandé de remplacer la pile environ une fois par an parce que le voyant/témoin KEY peut ne pas s'allumer ou clignoter en fonction du taux de décharge de la pile.



- Des clés supplémentaires sont disponibles chez un concessionnaire agréé Mazda. Pour chaque véhicule, au maximum 6 clés sont fournies pour bénéficier des fonctions de la télécommande. Apporter toutes les clés au concessionnaire agréé Mazda lorsque des clés supplémentaires sont nécessaires.

▼ Télécommande

Type A

Témoin de fonctionnement

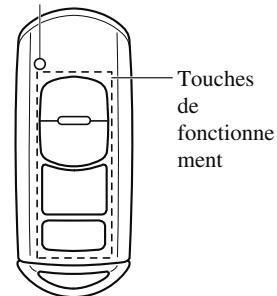

Type B

Témoin de fonctionnement

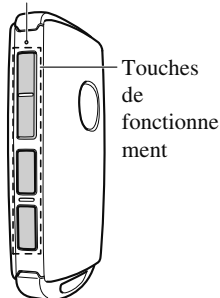

REMARQUE

• Les phares s'allument et s'éteignent en utilisant la télécommande. Se référer au *Éclairage départ maison* à la page 4-89.

• **(Avec système antivol)**

Les feux de détresse clignotent lorsque le système antivol est armé ou désactivé. Se référer à *Système antivol* à la page 3-56.

• **(Avec la fonction avancée à télécommande)**

Un bip sonore de confirmation peut être émis lorsque les portières et le hayon sont verrouillés/déverrouillés à l'aide de la clé. Si l'on veut, on peut aussi mettre le bip sonore hors service.

Il est également possible de modifier le volume du bip sonore.

Se référer à *Fonctions de personnalisation* à la page 9-12.

Utiliser la procédure suivante pour modifier le réglage.

1. Couper le contact et fermer toutes les portières et le hayon.
2. Ouvrir la portière du conducteur.

3. Dans les 30 secondes suivant l'ouverture de la portière du conducteur, maintenir enfoncé le bouton LOCK sur la clé pendant 5 secondes ou plus (toutes les portières et le hayon sont verrouillés et déverrouillés lorsque le bouton LOCK sur la clé est maintenu enfoncé pendant 5 secondes).

Le bip sonore retentit au volume actuellement réglé. Le réglage change à chaque fois que l'on appuie sur la touche LOCK sur la clé et le bip sonore s'active au volume réglé. (Si le bip sonore est actuellement réglé pour ne pas s'activer, il ne s'activera pas.)

4. Le changement de réglage s'effectue en suivant l'une des procédures suivantes:

- Mise du contacteur sur ACC ou ON.
- Fermeture de la portière du conducteur.
- Ouverture du hayon.
- Ne pas utiliser pas la clé pendant dix secondes.
- En appuyant sur n'importe quelle touche sauf sur la touche LOCK sur la clé.
- En appuyant sur un interrupteur de commande.

Le témoin de fonctionnement clignote lorsque les touches sont enfoncés.

Touche de verrouillage

Pour verrouiller les portières et le hayon, appuyer sur la touche de déverrouillage et les feux de détresse clignoteront une fois.

(Avec la fonction avancée à télécommande)

Un bip sonore retentit une fois.

Pour confirmer que toutes les portières et le hayon sont bien verrouillés, appuyer sur la touche de verrouillage de nouveau dans les 5 secondes. Si elles sont fermées et verrouillées, l'avertisseur se fera entendre.

Type A**Type B****REMARQUE**

· Les portières et le hayon peuvent être verrouillés en appuyant sur la touche de verrouillage si l'une des portières ou le hayon est ouvert. Les feux de détresse ne clignoteront pas.

Lorsqu'on appuie sur le bouton de verrouillage tandis qu'une portière est ouverte et si celle-ci est ensuite fermée, toutes les portières et le hayon sont verrouillés.

- Confirmer de façon visuelle ou auditive que toutes les portières et le hayon sont verrouillés par l'utilisation du double clic.
- Vérifier que toutes les portières et le hayon sont verrouillés après avoir appuyé sur la touche.
- (Avec système antivol)

Si les portières sont verrouillées en appuyant sur la touche de verrouillage de la clé alors que le système antivol est armé, les feux de détresse clignotent une fois pour indiquer que le système est armé.

Touche de déverrouillage

Pour déverrouiller la portière du conducteur, appuyer sur la touche de déverrouillage et les feux de détresse clignoteront deux fois.

(Avec la fonction avancée à télécommande)

Un bip sonore retentit 2 fois.

Pour déverrouiller toutes les portières et le hayon, appuyer de nouveau sur la touche de déverrouillage dans les trois secondes; un bip sonore retentira alors deux fois.

Type A**Type B****REMARQUE**

· Le système peut être configuré de manière à déverrouiller toutes les portières en une seule opération.

Se référer à Fonctions de personnalisation à la page 9-12.

Utiliser la procédure suivante pour modifier le réglage.

1. Couper le contact et fermer toutes les portières et le hayon.
2. Ouvrir la portière du conducteur.

Clés

3. Dans les 30 secondes de l'ouverture de la portière du conducteur, appuyer et maintenir enfoncée la touche UNLOCK sur la clé pendant 5 secondes ou plus (on entend le bruit des portières de verrouillage/déverrouillage).

Ensuite, le système commute le réglage à chaque fois que la touche UNLOCK est enfoncée (le son de verrouillage/déverrouillage des portières est audible).

4. Le changement de réglage s'effectue en suivant l'une des procédures suivantes:

- Mise du contacteur sur ACC ou ON.
- Fermeture de la portière du conducteur.
- Ouverture du hayon.
- Ne pas utiliser pas la clé pendant dix secondes.
- En appuyant sur n'importe quelle touche sauf sur la touche UNLOCK sur la clé.
- En appuyant sur un interrupteur de commande.

· **(Fonction de reverrouillage automatique)**

Après avoir effectué le déverrouillage en utilisant la clé, toutes les portières et le hayon seront verrouillés

automatiquement si l'une quelconque des opérations ci-dessous n'est pas exécutée dans les 60 secondes environ.

Si le véhicule est équipé d'un système antivol, les feux de détresse clignoteront pour confirmation.

La durée à l'issue de laquelle les portières se verrouillent automatiquement peut être modifiée.

Se référer à Fonctions de personnalisation à la page 9-12.

- Une portière ou le hayon est ouverte.
 - On met le contacteur sur une position autre que la position d'arrêt.
- **(Avec système antivol)**
Si les portières sont déverrouillées en appuyant sur la touche de déverrouillage de la clé alors que le système antivol est désactivé, les feux de détresse clignotent deux fois pour indiquer que le système est désactivé.

Touche du hayon électrique*

Pour ouvrir/fermer le hayon, appuyer sur la touche du hayon électrique pendant une seconde ou plus lorsque le hayon est complètement ouvert/fermé.

Les feux de détresse vont clignoter deux fois et le hayon s'ouvre/se ferme complètement après le bip sonore.

Type A



Type B



Touche de panique

Si vous vous apercevez de loin que quelqu'un essaie de pénétrer dans votre véhicule ou de l'endommager, maintenir la touche de panique enfoncée pour activer

l'alarme du véhicule. Appeler les services d'urgence si nécessaire.

Type A



Type B



REMARQUE

La touche de panique fonctionnera qu'une des portières ou le hayon soient ouverts ou fermés.

(Déclenchement de l'alarme)

Appuyer sur la touche de panique pendant au moins 1 seconde déclenchera l'alarme pendant 2 minutes et 30 secondes et les mesures suivantes se déclencheront :

- L'avertisseur se fera entendre de manière intermittente.
- Les feux de détresse clignoteront.

(Arrêt de l'alarme)

L'alarme s'arrête en appuyant sur une des touches de la clé.

Fonction d'économie d'énergie (Type B)

En activant la fonction d'économie d'énergie de la télécommande, les fonctions d'ouverture à télécommande avancée*1 et de démarrage par bouton-poussoir s'éteignent et la consommation d'énergie de la pile de la télécommande est limitée.

La fonction de commande à distance est opérationnelle en actionnant l'interrupteur de la télécommande même lorsque la fonction d'économie d'énergie est activée. Cependant, le témoin de fonctionnement de la télécommande ne s'allume/clignote pas.

Activer la fonction d'économie d'énergie

Après avoir activé la fonction d'économie d'énergie selon la procédure suivante, les feux de détresse s'allument et un son retentit*1 une fois.

1. Appuyez 4 fois sur le bouton de verrouillage de la télécommande en moins de 3 secondes pour allumer le témoin de fonctionnement.
2. Appuyez sur le bouton de verrouillage de manière continue pendant 1,5 seconde ou plus lorsque le témoin de fonctionnement s'allume (pendant 5 secondes).
3. Appuyez sur l'un des boutons de la télécommande pour vous assurer que le témoin de fonctionnement ne s'allume/clignote pas.

Désactiver la fonction d'économie d'énergie

Après avoir désactivé la fonction d'économie d'énergie selon la procédure suivante, les feux de détresse s'allument et un son retentit*1 une fois.

1. Appuyez sur l'un des boutons de la télécommande pour vous assurer que le témoin de fonctionnement ne s'allume/clignote pas.
2. Appuyez 4 fois sur le bouton de verrouillage de la télécommande en moins de 3 secondes pour allumer le témoin de fonctionnement.

Clés

- Appuyez sur le bouton de verrouillage de manière continue pendant 1,5 seconde ou plus lorsque le témoin de fonctionnement s'allume (pendant 5 secondes).

*1 Avec la fonction avancée à télécommande

▼ Plage de fonctionnement

Le système fonctionne uniquement lorsque le conducteur se trouve dans le véhicule ou dans la plage de fonctionnement et qu'il est muni de la clé.

Démarrage du moteur

REMARQUE

· Le démarrage du moteur est possible même si la clé se trouve à l'extérieur du véhicule et à proximité immédiate d'une porte et d'une fenêtre. Cependant, il est important de toujours démarrer le moteur en étant installé dans le siège conducteur.

Si l'on fait démarrer le véhicule et que la clé ne se trouve pas dans le véhicule, le véhicule ne redémarrera pas après qu'on l'ait arrêté et qu'on ait mis le contacteur sur la position d'arrêt.

· Le compartiment à bagages se trouve hors de la plage de fonctionnement assurée, mais si la clé (télécommande) fonctionne, le moteur démarrera.

Avec la fonction avancée à télécommande

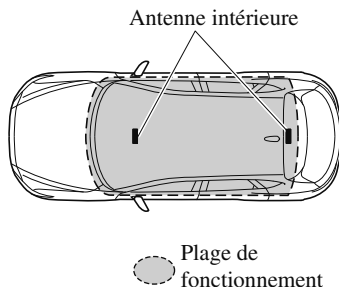

Sans la fonction avancée à télécommande

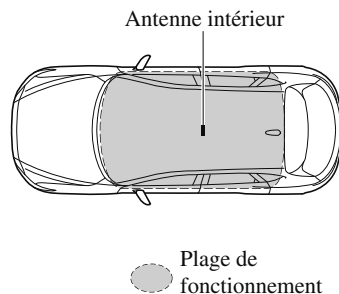

REMARQUE

Le moteur peut ne pas démarrer si la clé se trouve dans les zones suivantes:

- Autour du tableau de bord
- Dans les compartiments de rangement, tels que la boîte à gant ou la console centrale

▼ Fonction de suspension de clé

Si une clé est laissée à l'intérieur du véhicule, les fonctions de la clé laissée dans le véhicule seront suspendues momentanément pour empêcher que le véhicule soit volé.

Pour restaurer les fonctions, appuyez sur le bouton de déverrouillage sur la clé des fonctions suspendues dans le véhicule.

Système d'ouverture à télécommande avancé

Système d'ouverture à télécommande avancée*

PRUDENCE

Les ondes radio émises par la clé peuvent perturber le fonctionnement d'équipements médicaux, tels que les stimulateurs cardiaques:

Avant d'utiliser la clé à proximité de personnes utilisant des équipements médicaux, demandez à votre médecin ou au fabricant de ces équipements si les ondes radio émises par la clé risquent de perturber leur fonctionnement.

La fonction avancée à télécommande vous permet de verrouiller/déverrouiller la portière et le hayon, ou d'ouvrir le hayon tout en étant muni de la clé.

Les anomalies ou les alertes du système sont indiquées par les bips d'alarme suivants.

- Avertisseur sonore de l'interrupteur de commande inutilisable
Se référer à Avertisseur sonore de l'interrupteur de commande inutilisable (avec la fonction avancée à télécommande) à la page 7-49.
- Avertisseur sonore de clé laissée dans le compartiment à bagages
Se référer à Avertisseur sonore de clé laissée dans le compartiment à bagages (avec la fonction avancée à télécommande) à la page 7-49.

- Avertisseur sonore de clé laissée dans le véhicule
Se référer à Avertisseur sonore de clé laissée dans le véhicule (avec la fonction avancée à télécommande) à la page 7-50.

REMARQUE

Les fonctions du système d'ouverture à télécommande avancée peuvent être désactivées afin de prévenir tout effet indésirable possible sur un utilisateur portant un stimulateur cardiaque ou un autre appareil médical. Si le système est désactivé, il vous sera impossible de démarrer le moteur avec la clé. S'adresser à un concessionnaire agréé Mazda pour plus de détails. Si le système d'ouverture à télécommande avancée a été désactivé, il vous sera possible de démarrer le moteur en suivant la procédure indiquée quand la pile de la clé est morte.

Se référer à Fonction de démarrage du moteur lorsque la pile de la clé est à plat à la page 4-9.

Système d'ouverture à télécommande avancé

Plage de fonctionnement

Le système fonctionne uniquement lorsque le conducteur se trouve dans le véhicule ou dans la plage de fonctionnement et qu'il est muni de la clé.

REMARQUE

Lorsque la pile est déchargée ou dans les zones soumises à des ondes ou des interférences radio de forte intensité la plage de fonctionnement peut être réduite ou le système peut ne pas fonctionner. Pour déterminer le remplacement de la pile, se référer à Système d'ouverture à télécommande à la page 3-4.

▼ Verrouillage/déverrouillage des portières et du hayon

Verrouiller

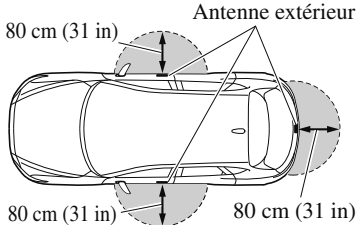

Plage de fonctionnement

Déverrouiller

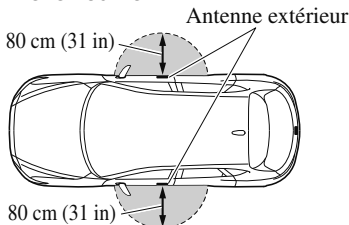

Plage de fonctionnement

REMARQUE

- Le système risque de ne pas fonctionner à proximité immédiate des fenêtres ou des poignées de portières ou du hayon.
- Si la clé est laissée dans les zones suivantes et que vous quittez le véhicule, les portières peuvent être verrouillées selon les conditions d'ondes radio même si la clé est laissée à l'intérieur du véhicule.
 - Autour du tableau de bord
 - Dans les compartiments de rangement, tels que la boîte à gant ou la console centrale
 - À proximité d'un dispositif de communication tel qu'un téléphone mobile

▼ Ouverture du hayon

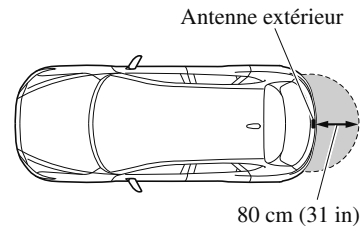

Plage de fonctionnement

Serrures des portières

PRUDENCE

Toujours emmener les enfants ou les animaux de compagnie avec soi, ou laisser avec eux une personne responsable:

Le fait de laisser un enfant ou un animal sans surveillance dans un véhicule en stationnement est dangereux. Lorsqu'il fait chaud, la température intérieure d'un véhicule peut augmenter à tel point que cela peut entraîner une maladie cérébrale ou même la mort.

Ne pas laisser la clé dans le véhicule si des enfants s'y trouvent, et les garder dans un endroit où les enfants ne les trouveront pas et ne joueront pas avec:

Le fait de laisser des enfants dans le véhicule avec la clé est dangereux. Cela pourrait entraîner des blessures ou la mort de quelqu'un.

Garder toutes les portières verrouillées lors de la conduite:

Des portières déverrouillées dans un véhicule en mouvement sont dangereuses. Les passagers peuvent tomber si une portière est ouverte par inadvertance et peuvent facilement être éjectés lors d'un accident.

Fermer toujours toutes les vitres et le toit ouvrant transparent, verrouiller les portières et le hayon et emporter la clé avec soi lorsque le véhicule est laissé sans surveillance:

Laisser votre véhicule déverrouillé est dangereux, les enfants peuvent s'enfermer dans un véhicule chaud, pouvant entraîner leur mort. De même, un véhicule non verrouillé est une cible facile pour les voleurs et les intrus.

Après avoir fermé les portières et le hayon, toujours vérifier qu'ils sont bien fermés :

Des portières et le hayon mal fermés sont dangereux. Si le véhicule est conduit avec une portière ou le hayon mal fermé, la portière ou le hayon risquerait en effet de s'ouvrir de manière inattendue et de causer un accident.

Toujours confirmer la sécurité du véhicule avant d'ouvrir une portière et le hayon :

Il est dangereux d'ouvrir une portière ou le hayon de manière précipitée. Un autre véhicule ou un piéton pourrait être heurté et cela entraînerait un accident.

ATTENTION

➤ Toujours vérifier les conditions autour du véhicule avant l'ouverture/fermeture des portières et du hayon et faire preuve de prudence lors de vents forts ou lorsque garé sur une pente. Ne pas être au courant des conditions autour du véhicule est dangereux car les doigts pourraient se coincer dans la portière et le hayon ou un piéton passant pourrait être heurté, entraînant un accident inattendu ou des blessures.

REMARQUE

- Toujours arrêter le moteur et verrouiller les portières. De plus, ne pas laisser d'objets de valeur dans l'habitacle afin d'éviter les vols.
- Si la clé est laissée dans les zones suivantes et que vous quittez le véhicule, les portières peuvent être verrouillées selon les conditions d'ondes radio même si la clé est laissée à l'intérieur du véhicule.
 - Autour du tableau de bord
 - Dans les compartiments de rangement, tels que la boîte à gant ou la console centrale
 - À proximité d'un dispositif de communication tel qu'un téléphone mobile
- Lorsque le contacteur est tourné sur ACC ou ON, l'option de prévention de verrouillage du véhicule évite que quelqu'un ne se retrouve à l'extérieur du véhicule sans les clés. Toutes les portières et le hayon se déverrouilleront automatiquement s'ils ont été verrouillés à l'aide du verrouillage électrique des portières avec une portière ou le hayon ouvert. L'option de prévention de verrouillage du véhicule ne fonctionne pas lorsque le contact est coupé.

Quand toutes les portières et le hayon sont verrouillés à l'aide du verrouillage électrique des portières et qu'une portière ou le hayon est ouvert(e), les portières et le hayon fermés sont verrouillés. Après cela, quand toutes les portières et le hayon sont fermés, toutes les portières et le hayon sont verrouillés. Toutefois, si la clé est à l'intérieur du véhicule, toutes les portières et le hayon sont automatiquement déverrouillés.

(Avec la fonction avancée à télécommande)

Le bip sonore retentit pendant environ 10 secondes pour informer le conducteur que la clé est restée à l'intérieur du véhicule.

(Sans la fonction avancée à télécommande)

L'avertisseur retentit à deux reprises pour informer le conducteur que la clé est restée à l'intérieur du véhicule.

· **(Système de contrôle du déverrouillage des portes avec détection des collisions)**

Ce système déverrouille automatiquement les portières et le hayon dans le cas où le véhicule serait impliqué dans un accident, afin de permettre aux passagers de sortir immédiatement du véhicule et d'éviter de rester piégés à l'intérieur. Tandis que le contacteur est sur ON et dans le cas où le véhicule reçoit un impact assez fort pour gonfler les coussins d'air, toutes les portières et le hayon sont automatiquement déverrouillées 6 secondes après le moment de l'accident. Les portières et le hayon peuvent ne pas se déverrouiller selon la direction et la force de l'impact, et d'autres conditions de l'accident.

Portières et serrures

Si les systèmes liés aux portières ou à la batterie sont défectueux, les portières et le hayon ne se déverrouilleront pas.

▼ Verrouillage, déverrouillage à l'aide de l'interrupteur de commande (avec la fonction avancée à télécommande)

Toutes les portières et le hayon peuvent être verrouillés/déverrouillés en appuyant sur l'interrupteur de commande des portières avant lorsque le conducteur est muni de la clé.

L'interrupteur de commande situé sur le hayon peut être utilisé seulement pour verrouiller toutes les portières et le hayon.

Portières avant



Hayon (verrouillage seulement)

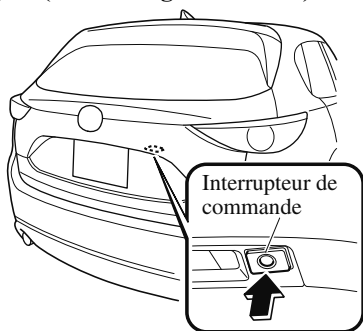

Pour verrouiller

Pour verrouiller les portières et le hayon, appuyer sur l'interrupteur de commande et les feux de détresse clignoteront une fois. Un bip sonore retentit une fois.

Pour déverrouiller

Interrupteur de commande de la portière du conducteur

Pour déverrouiller la portière du conducteur, appuyer sur l'interrupteur de commande. Un bip sonore se fera entendre deux fois et les feux de détresse clignoteront deux fois.

Pour déverrouiller toutes les portières et le hayon, appuyer de nouveau sur l'interrupteur de commande avant trois secondes; un bip sonore retentira alors deux fois.

Interrupteur de commande de la portière côté passager avant

Pour déverrouiller toutes les portières et le hayon, appuyer sur l'interrupteur de commande. Un bip sonore se fera entendre deux fois et les feux de détresse clignoteront deux fois.

REMARQUE

· Le système peut être configuré de manière à déverrouiller toutes les portières en une seule opération.

Se référer à Fonctions de personnalisation à la page 9-12.

Utiliser la procédure suivante pour modifier le réglage.

1. Couper le contact et fermer toutes les portières et le hayon.
2. Ouvrir la portière du conducteur.

3. Dans les 30 secondes de l'ouverture de la portière du conducteur, appuyer et maintenir enfoncé la touche UNLOCK sur la clé pendant 5 secondes ou plus (on entend le bruit des portières de verrouillage/déverrouillage).

Après cela, le système commute le réglage lorsque le conducteur appuie une ou deux fois sur l'interrupteur de commande pour déverrouiller toutes les portières et le hayon et ce à chaque fois qu'il appuie sur la touche UNLOCK (on entend le bruit des portières de verrouillage/déverrouillage).

4. Le changement de réglage s'effectue en suivant l'une des procédures suivantes:

- Mise du contacteur sur ACC ou ON.
 - Fermeture de la portière du conducteur.
 - Ouverture du hayon.
 - Ne pas utiliser pas la clé pendant dix secondes.
 - En appuyant sur n'importe quelle touche sauf sur la touche UNLOCK sur la clé.
 - En appuyant sur un interrupteur de commande.
- Vérifier que toutes les portières et le hayon sont correctement verrouillés. Pour le hayon, le déplacer sans appuyer sur le système d'ouverture électrique du hayon pour vérifier qu'il n'a pas été laissé entrouvert.

- Toutes les portières et le hayon ne peuvent être verrouillés si l'une des portières ou le hayon est ouvert.
- Une fois l'interrupteur de commande enclenché, il est possible que le déverrouillage des portières nécessite quelques secondes.
- Un bip sonore de confirmation se fait entendre lorsque les portières et le hayon sont verrouillés/déverrouillés à l'aide de l'interrupteur de commande. Si l'on veut, on peut aussi mettre le bip sonore hors service.

Il est également possible de modifier le volume du bip sonore. Se référer à Fonctions de personnalisation à la page 9-12.

Utiliser la procédure suivante pour modifier le réglage.

1. Couper le contact et fermer toutes les portières et le hayon.
2. Ouvrir la portière du conducteur.
3. Dans les 30 secondes suivant l'ouverture de la portière du conducteur, maintenir enfoncé le bouton LOCK sur la clé pendant 5 secondes ou plus (toutes les portières et le hayon sont verrouillés et déverrouillés lorsque le bouton LOCK sur la clé est maintenu enfoncé pendant 5 secondes). Le bip sonore retentit au volume actuellement réglé. Le réglage change à chaque fois que l'on appuie sur la touche LOCK sur la clé et le bip sonore s'active au volume réglé. (Si le bip sonore est actuellement réglé pour ne pas s'activer, il ne s'activera pas.)

Portières et serrures

4. Le changement de réglage s'effectue en suivant l'une des procédures suivantes:

- Mise du contacteur sur ACC ou ON.
- Fermeture de la portière du conducteur.
- Ouverture du hayon.
- Ne pas utiliser pas la clé pendant dix secondes.
- En appuyant sur n'importe quelle touche sauf sur la touche LOCK sur la clé.
- En appuyant sur un interrupteur de commande.

• **(Avec système antivol)**

Les feux de détresse clignotent lorsque le système antivol est armé ou désactivé. Se référer à Système antivol à la page 3-56.

- Ce paramètre peut être modifié de telle sorte que les portières et le hayon soient verrouillés automatiquement sans avoir besoin d'appuyer sur l'interrupteur de commande.

Se référer à Fonctions de personnalisation à la page 9-12.

(Fonction de verrouillage automatique après éloignement)

Un bip sonore se fait entendre lorsque toutes les portières et le hayon sont fermés et que la clé est transportée. Toutes les portières et le hayon sont fermés automatiquement après trois secondes environ lorsque la clé avancée se trouve hors des limites de la plage de fonctionnement. Les feux de détresse clignoteront une fois. (Même si le conducteur reste dans la plage de fonctionnement, toutes les portières et le hayon seront automatiquement verrouillés après 30 secondes environ.) Si le conducteur sort de la plage de fonctionnement avant que les portières et le hayon soient complètement fermés et le hayon soient complètement fermés ou qu'une autre clé est laissée dans le véhicule, la fonction de verrouillage automatique après éloignement ne fonctionnera pas. Toujours vérifier que toutes les portières et le hayon sont fermés et verrouillés avant de quitter le véhicule. La fonction de verrouillage automatique après éloignement ne ferme pas les lève-vitres électriques.

Portières et serrures

· **(Fonction de reverrouillage automatique)**

Après avoir effectué le déverrouillage en utilisant l'interrupteur de commande, toutes les portières et le hayon seront verrouillés automatiquement si l'une quelconque des opérations ci-dessous n'est pas exécutée dans les 60 secondes environ. Si le véhicule est équipé d'un système antivol, les feux de détresse clignoteront pour confirmation. La durée à l'issue de laquelle les portières se verrouillent automatiquement peut être modifiée. Se référer à Fonctions de personnalisation à la page 9-12.

- Ouverture d'une portière et du hayon.
- Mise du contacteur sur une position autre que la position d'arrêt.

▼ **Verrouillage, déverrouillage à l'aide de la télécommande**

Toutes les portières et le hayon peuvent être verrouillés/déverrouillés en appuyant sur les touches de la télécommande; se référer à Système d'ouverture à télécommande (page 3-4).

▼ **Verrouillage, déverrouillage à l'aide de la commande de verrouillage de la portière**

Toutes les portières et le hayon se verrouillent automatiquement lorsque le côté verrouillé est enfoncé. Elles se déverrouillent lorsque le côté déverrouillage est enfoncé.

Portière du conducteur

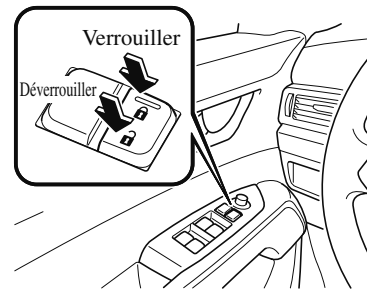

Portière du passager avant

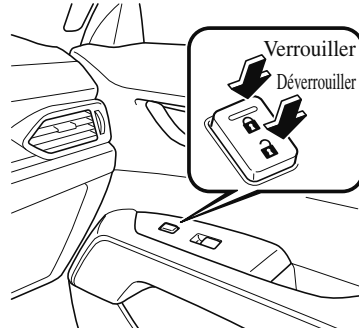

Pour verrouiller toutes les portières et le hayon depuis une portière avant ouverte, appuyer sur le côté de verrouillage de l'interrupteur de verrouillage de portière, puis fermer la portière.

Portières et serrures

REMARQUE

En verrouillant les portières de cette manière, faire attention de ne pas laisser la clé dans le véhicule.

▼ Fonction de verrouillage/ déverrouillage automatique



Ne pas tirer la poignée intérieure d'une portière avant:

Il est dangereux de tirer la poignée intérieure d'une portière avant pendant que le véhicule se déplace. Des passagers risquent de tomber du véhicule si la portière s'ouvre accidentellement, et de subir des blessures graves ou mortelles.

- Lorsque la vitesse du véhicule dépasse 20 km/h (12 mi/h), toutes les portières et le hayon se verrouillent automatiquement.
- Lorsque le contacteur est sur la position d'arrêt, toutes les portières et le hayon sont déverrouillés automatiquement.

Il est aussi possible de désactiver ces fonctions de manière qu'elles ne s'enclenchent pas.

Changement du réglage de la fonction de verrouillage/déverrouillage automatique à l'aide de l'interrupteur de verrouillage de la portière

Les portières et le hayon peuvent être réglés de manière à se verrouiller ou se déverrouiller automatiquement en sélectionnant l'une quelconque des fonctions figurant dans le tableau suivant et en utilisant l'interrupteur de verrouillage de la portière du conducteur dans le panneau de portière de l'habitacle.

REMARQUE

- La fonction numéro 3 dans le tableau suivant est le réglage usine pour votre véhicule.
- Il n'y a que six réglages de verrouillage/déverrouillage automatique au total sont utilisables pour les véhicules à boîte de vitesses automatique, et trois pour les véhicules à boîte de vitesses manuelle. Veiller à appuyer sur le côté déverrouillage de l'interrupteur de verrouillage de la portière du conducteur le nombre correct de fois, selon le numéro de fonction sélectionné. Si l'on appuie par erreur sept fois sur l'interrupteur pour un véhicule à boîte de vitesses automatique, ou quatre fois pour un véhicule à boîte de vitesses manuelle, la procédure sera annulée. Si ceci se produit, recommencer la procédure depuis le début.

Numéro de fonction	Fonction*1
1	La fonction de verrouillage automatique de la portière est désactivée.

Portières et serrures

Numéro de fonction	Fonction *1
2	Toutes les portières et le hayon sont verrouillés automatiquement quand la vitesse du véhicule est d'environ 20 km/h (12 mi/h) ou plus.
3 (Réglage en usine)	Toutes les portières et le hayon sont verrouillés automatiquement quand la vitesse du véhicule est d'environ 20 km/h (12 mi/h) ou plus. Toutes les portières et le hayon sont déverrouillés lorsqu'on fait passer le contacteur de la position ON à la position d'arrêt.
4	(Véhicules à boîte de vitesses automatique uniquement) Lorsqu'on met le contacteur sur la position ON et qu'on fait passer le levier sélecteur de la position de stationnement (P) à n'importe quelle autre position de rapport, toutes les portières et le hayon sont verrouillés automatiquement.
5	(Véhicules à boîte de vitesses automatique uniquement) Lorsqu'on met le contacteur sur la position ON et qu'on fait passer le levier sélecteur de la position de stationnement (P) à n'importe quelle autre position de rapport, toutes les portières et le hayon sont verrouillés automatiquement. Lorsqu'on met le levier sélecteur sur la position de stationnement (P) pendant que le contacteur est sur la position ON, toutes les portières et le hayon sont déverrouillés automatiquement.
6	(Véhicules à boîte de vitesses automatique uniquement) Toutes les portières et le hayon sont verrouillés automatiquement quand la vitesse du véhicule est d'environ 20 km/h (12 mi/h) ou plus. Lorsqu'on met le levier sélecteur sur la position de stationnement (P) pendant que le contacteur est sur la position ON, toutes les portières et le hayon sont déverrouillés automatiquement.

*1 D'autres paramètres pour la fonction de verrouillage automatique de la portière sont disponibles auprès d'un concessionnaire agréé Mazda. Pour plus de détails, s'adresser à un concessionnaire agréé Mazda. Se référer à Fonctions de personnalisation à la page 9-12.

Il est possible de changer les réglages en utilisant la procédure suivante.

1. Stationner le véhicule en toute sécurité. Toutes les portières et le hayon doivent rester fermés.
2. Mettre le contacteur sur ON.
3. Maintenir enfoncé le côté verrouillage de l'interrupteur de verrouillage de la portière du conducteur dans les 20 secondes ou moins après avoir mis le contacteur sur la position ON, et s'assurer qu'un bip sonore est bien émis environ huit secondes plus tard.
4. Se reporter au tableau de réglage des fonctions de verrouillage/déverrouillage automatique, déterminer le numéro de fonction pour le réglage souhaité. Appuyer sur le côté déverrouillage de l'interrupteur de verrouillage de la portière du conducteur le nombre correct de fois, selon le numéro de fonction sélectionné (ex. : si l'on sélectionne la fonction 2, appuyer sur le côté déverrouillage de l'interrupteur 2 fois seulement).
5. Trois secondes après que le réglage de la fonction a été changé, un bip sonore retentira le nombre de fois correspondant au numéro de fonction sélectionné. (Ex. fonction numéro 3 = 3 bips sonores)

Portières et serrures

(Véhicules à boîte de vitesses manuelle)

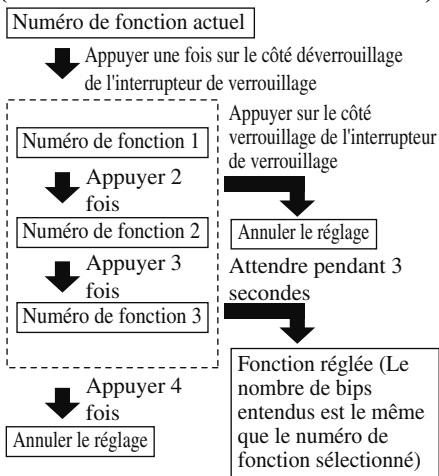

(Véhicules à boîte de vitesses automatique)

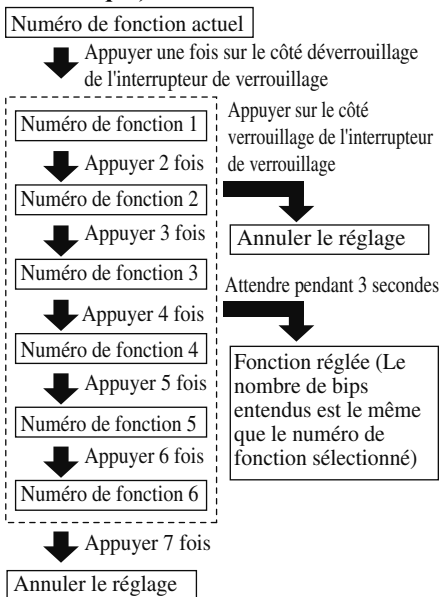

REMARQUE

- Il est impossible de verrouiller ou de déverrouiller les portières et le hayon pendant qu'on effectue le réglage de la fonction.
- Il est possible d'annuler la procédure en appuyant sur le côté verrouillage de l'interrupteur de verrouillage de la portière du conducteur.

▼ Verrouillage, déverrouillage à l'aide de la clé auxiliaire

Tourner la clé auxiliaire vers l'avant pour verrouiller, vers l'arrière pour déverrouiller.

Pour verrouiller

Toutes les portières se verrouillent automatiquement lorsque la portière du conducteur est verrouillée à l'aide de la clé auxiliaire.

Pour déverrouiller

La portière du conducteur se déverrouille lorsque la clé auxiliaire est tournée brièvement sur la position de déverrouillage puis immédiatement replacée au centre.

Toutes les portières se déverrouillent lorsque la portière du conducteur est déverrouillée et que la clé auxiliaire est tenue en position de déverrouillage pendant une seconde ou plus.

Portières et serrures

Type A

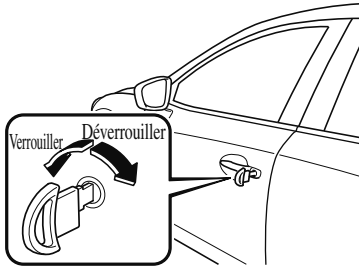

Type B

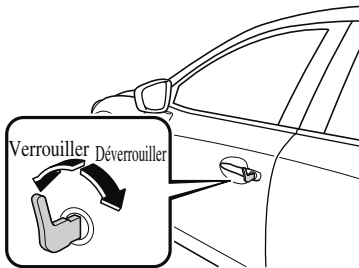

▼ Verrouillage, déverrouillage à l'aide de la commande intérieure de verrouillage

Opération depuis l'intérieur

Pour verrouiller une portière de l'intérieur, appuyer sur la commande de verrouillage. Pour déverrouiller, le tirer vers l'extérieur. Celle-ci ne commande pas les serrures de l'autre portière.

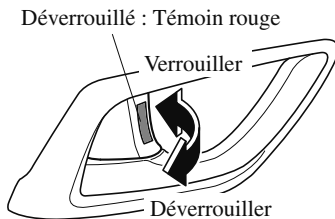

Opération depuis l'extérieur

Pour verrouiller une portière à l'aide de la commande de verrouillage de l'extérieur, appuyer sur la commande de verrouillage de portière à la position de verrouillage et fermer la portière (il est inutile de maintenir la poignée de la portière en position ouverte). Celle-ci ne commande pas les serrures de l'autre portière.

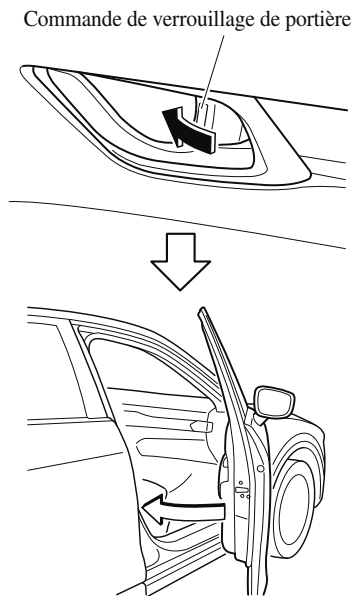

REMARQUE

Lorsque la portière est verrouillée en suivant cette méthode:

- Faire attention de ne pas laisser la clé dans le véhicule.

Portières et serrures

· Les portières ne peuvent pas être verrouillées à l'aide de la commande de verrouillage de la portière du conducteur si l'une des portières est ouverte lorsque le contacteur est sur ACC ou ON.

▼ Verrous de sécurité pour enfants des portières arrière

Ces verrous sont prévus pour éviter que les enfants n'ouvrent accidentellement les portières arrière. Les utiliser sur les deux portières arrière chaque fois qu'un enfant monte sur le siège arrière du véhicule.

Si le verrou de sécurité est poussé en position verrouillée avant de fermer la portière, elle ne peut pas être ouverte de l'intérieur. Pour ouvrir la portière il faut tirer uniquement sur la poignée extérieure.

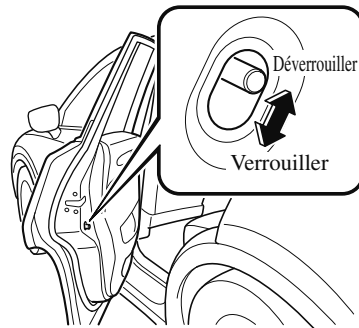

Hayon

PRUDENCE

Ne jamais laisser une personne s'asseoir dans le compartiment à bagages pendant la conduite:

Le fait de laisser une personne s'asseoir dans le compartiment à bagages pendant la conduite est dangereux. La personne assise dans le compartiment à bagages risque d'être blessée gravement ou mortellement en cas de freinage brusque ou de collision.

Ne pas conduire avec le hayon ouvert:

Du gaz d'échappement dans l'habitacle du véhicule est dangereux. Un hayon ouvert dans un véhicule en mouvement fait entrer des gaz d'échappement dans l'habitacle. Ces gaz contiennent du monoxyde de carbone (CO) qui est incolore, inodore et extrêmement dangereux pour la santé, il peut entraîner une perte de conscience et la mort. De plus, un hayon ouvert peut faire que des passagers tombent hors du véhicule en cas d'accident.

Ne pas empiler ou laisser vos bagages chargés sans sécurité dans le compartiment à bagages:

Sinon, les bagages peuvent se déplacer ou s'effondrer, entraînant des blessures ou un accident. En outre, ne pas charger de bagages plus haut que les dossiers des sièges. Cela peut affecter le côté ou le champ de vue arrière.

ATTENTION

- Avant d'ouvrir le hayon, retirer toute accumulation de neige et de glace qui se trouverait dessus. Sinon, le hayon pourrait se fermer sous le poids de la neige et de la glace, résultant en des blessures.
- Soyez prudent lors de l'ouverture/fermeture du hayon lors de vents très forts. Si une forte rafale de vent souffle contre le hayon, elle pourrait le fermer soudainement, résultant en des blessures.
- Ouvrir complètement le hayon et s'assurer qu'il reste ouvert. Si vous n'ouvrez le hayon que partiellement, il pourrait se refermer brutalement en raison de vibrations ou de rafales de vent et causer des blessures.
- Lors du chargement ou déchargement des bagages dans le compartiment à bagages, éteignez le moteur. Sinon, vous pourriez être brûlé par la chaleur des gaz d'échappement.

Portières et serrures

- *Faites attention à ne pas appliquer de force excessive au vérin amortisseur sur le hayon, comme en posant la main sur le vérin. Sinon, le vérin amortisseur peut se plier et affecter le fonctionnement du hayon.*

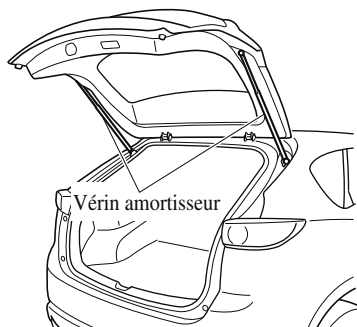

- *Ne pas modifier ou remplacer le vérin amortisseur du hayon. S'adresser à un concessionnaire agréé Mazda si un vérin amortisseur de hayon est déformé ou endommagé par exemple à la suite d'une collision ou en cas d'autres problèmes.*

▼ Ouverture et fermeture du hayon

Ouverture du hayon à l'aide du système d'ouverture électrique du hayon

Pour déverrouiller les portières et le hayon, puis appuyer sur le système d'ouverture électrique du hayon, soulever le hayon lorsque le loquet est libéré.

Pour l'utilisation du hayon électrique, se référer à hayon électrique à la page 3-27.

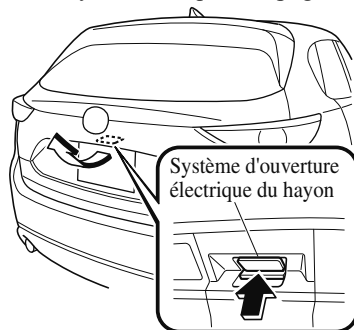

REMARQUE

(Avec la fonction avancée à télécommande)

- *Un hayon verrouillé peut aussi être ouvert tandis que l'on est muni de la clé.*
- *Lors de l'ouverture du hayon avec les portières et le hayon verrouillés, le relâchement de la gâche du hayon peut nécessiter plusieurs secondes une fois qu'on a appuyé sur l'ouverture électrique du hayon.*
- *Il est possible de fermer le hayon lorsque les portières sont verrouillées à l'aide de la clé laissée dans le véhicule. Cependant, afin de ne pas enfermer la clé dans le véhicule, il est possible d'ouvrir le hayon en appuyant sur le système d'ouverture électrique du hayon. Si le hayon ne peut pas être ouvert malgré cette procédure, le refermer tout d'abord complètement puis appuyer sur l'ouverture électrique du hayon pour l'ouvrir complètement.*

- Lorsque la gâche du hayon est relâchée en appuyant sur l'ouverture électrique du hayon, celui-ci se soulève légèrement. Si le hayon n'a pas fonctionné depuis un certain temps, il ne peut pas être levé.

Pour l'ouvrir

Appuyer à nouveau sur l'ouverture électrique du hayon.

Pour le fermer

Pour fermer le hayon à partir de la position légèrement soulevée, commencer par l'ouvrir en appuyant sur le système d'ouverture électrique du hayon, puis attendre 1 seconde ou plus, puis fermer le hayon.

- Une alarme indiquée dans le tableau de bord avertit le conducteur que le hayon n'est pas complètement fermé.
- Si la batterie du véhicule est déchargée ou s'il y a une anomalie du système électrique et que le hayon ne peut pas être déverrouillé, il est possible de l'ouvrir en effectuant la procédure d'urgence.
Se référer à *Lorsqu'il n'est pas possible d'ouvrir le hayon à la page 7-54.*

Fermeture du hayon

Abaisser doucement le hayon à l'aide de la cavité de poignée du hayon, puis pousser dessus à deux mains pour le fermer. Ne pas le claquer. Tirer le hayon vers le haut pour s'assurer qu'il est bien verrouillé.

Pour l'utilisation du hayon électrique, se référer à hayon électrique à la page 3-27.

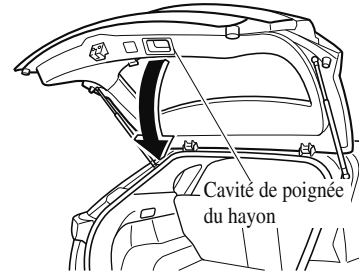
**REMARQUE**

S'assurer que le hayon est bien fermé. Pour le hayon, le déplacer sans appuyer sur le système d'ouverture électrique du hayon pour vérifier qu'il n'a pas été laissé entrouvert.

▼ Hayon électrique*

Le hayon électrique s'ouvre/se ferme électriquement en utilisant les commandes dans le véhicule ou sur la télécommande du système d'ouverture.

**Surveiller le hayon électrique pendant qu'il s'ouvre ou se ferme et vous assurer qu'il se ferme complètement:**

Il est dangereux d'ouvrir ou de fermer le hayon électrique sans surveillance. À cause d'obstacles non vus et du dispositif de sécurité, le hayon peut ne pas se refermer complètement et, si personne ne s'en aperçoit, entraîner une blessure grave voire mortelle si un passager venait à tomber du véhicule.

Toujours vous assurer que la zone qui entoure le hayon ne contient pas d'obstacle avant de l'activer.

Portières et serrures

Toujours s'assurer que la zone autour du hayon électrique ne présente pas de danger avant de l'actionner électriquement.

Il est dangereux de ne pas vérifier qu'il n'y ait personne dans la zone autour du hayon avant d'actionner celui-ci à l'aide de l'interrupteur du hayon électrique ou de la touche du système d'ouverture à télécommande. Une personne risquerait de se trouver coincée entre le hayon et un objet gênant lors de l'ouverture électrique du hayon, ou entre le hayon et le véhicule lors de sa fermeture électrique, ce qui pourrait causer un accident et de graves blessures.

Ne jamais autoriser les enfants à utiliser le système du hayon électrique:

Il est dangereux de laisser les enfants utiliser l'interrupteur du hayon électrique et le système d'ouverture à télécommande. Les enfants ne sont pas conscients que les gens peuvent se faire coincer les doigts et les mains lorsque le hayon est en mouvement. Si le cou, la tête ou les mains d'une personne se trouvent coincées dans une portière qui se ferme, des blessures graves ou mortelles pourraient s'ensuivre.

ATTENTION

- Lorsque vous refermez le hayon électrique, s'assurer qu'il n'y a pas de matières étrangères autour de la gâche. Si des matières étrangères bloquent la gâche, le hayon risque de ne pas se fermer correctement.

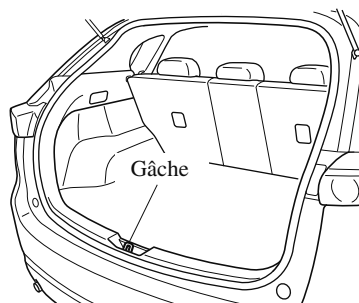

- Ne pas installer des accessoires sur le hayon électrique autres que les accessoires spécifiés. Autrement il ne pourra pas être ouvert/fermé automatiquement et cela pourrait entraîner une panne.
- Faire bien attention lorsqu'on fait passer le hayon électrique du mode de fonctionnement électrique au mode manuel. Le hayon électrique risquerait de s'ouvrir/se fermer inopinément selon sa position, et des blessures pourraient s'ensuivre.

REMARQUE

- Ne pas forcer inutilement sur le hayon électrique pendant l'ouverture/fermeture électrique. Forcer inutilement sur le hayon pourrait automatiquement modifier la direction du mouvement. Ceci pourrait aussi causer une panne.

- *Le hayon électrique peut ne pas s'ouvrir/se fermer électriquement si le véhicule est garé sur un terrain en pente, si il y a un vent fort ou si il est chargé de neige.*
- *Si un fusible du système de hayon électrique a sauté, il est impossible d'ouvrir le hayon en utilisant l'interrupteur du hayon électrique ou l'ouverture électrique du hayon. Utiliser le levier d'urgence pour ouvrir le hayon.*
- *Fermer entièrement le hayon électrique avant de débrancher la batterie du véhicule. Si la batterie est débranchée lorsque le hayon est ouvert, celui-ci ne peut pas être ouvert ou fermé automatiquement une fois la batterie rebranchée. Si cela se produit, fermer complètement le hayon manuellement pour restaurer la fonction d'ouverture/de fermeture entièrement automatique.*
- *Si le système détecte un poids sur le hayon lors de son ouverture électrique, comme celui causé par de la neige, un bip s'active trois fois, le hayon repart en sens inverse, puis s'arrête.*
- *Si le hayon est chargé de neige, enlever la neige avant de faire fonctionner le hayon.*

Commande via la télécommande

Appuyer sur la touche du hayon électrique pendant une seconde ou plus. Les feux de détresse vont clignoter deux fois et le hayon s'ouvre/se ferme complètement après le bip sonore.

Se référer à Télécommande à la page 3-5.

REMARQUE

- *Lorsque le contacteur est mis sur ON, l'émetteur ne fonctionne pas.*

- *Lorsque le hayon est ouvert avec la touche de hayon électrique de la télécommande, le hayon peut être ouvert même s'il est verrouillé.*
- *Si le bouton du hayon électrique sur la télécommande est enfoncé pendant l'ouverture ou la fermeture électrique du hayon, un bip sonore retentit et le hayon s'arrête. En appuyant de nouveau sur le bouton du hayon électrique, le mouvement du hayon s'inverse.*

Fonctionnement à l'aide d'un interrupteur

Conditions de fonctionnement

Ouverture du hayon

Si le véhicule remplit toutes les conditions de fonctionnement suivantes, il est possible d'ouvrir le hayon électrique en utilisant la fonction électrique.

- Toutes les portières et le hayon sont déverrouillés.
- **(Boîte de vitesses manuelle)**
Le contacteur est placé sur OFF, ou lorsque le frein de stationnement est serré et que le levier de vitesses est positionné sur N et le contacteur sur ON.
- **(Boîte de vitesses automatique)**
Le contacteur est positionné sur OFF ou le levier sélecteur est positionné sur P et le contacteur sur ON.

Fermeture du hayon

- **(Boîte de vitesses manuelle)**
Le contacteur est placé sur OFF, ou lorsque le frein de stationnement est serré et que le levier de vitesses est positionné sur N et le contacteur sur ON.
- **(Boîte de vitesses automatique)**

Portières et serrures

Le contacteur est positionné sur OFF ou le levier sélecteur est positionné sur P et le contacteur sur ON.

REMARQUE

• (Boîte de vitesses manuelle)

Si le véhicule roule avec le levier de changement de vitesse placé dans une autre position que N et que le hayon est ouvert ou fermé électriquement, le mouvement du hayon est le suivant :

Pendant l'ouverture électrique

L'avertisseur sonore retentit et le mouvement du hayon s'inverse automatiquement avant de se fermer. Lorsque le levier de changement de vitesse est positionné sur N et que le frein de stationnement est serré, il est possible de reprendre l'opération du hayon électrique à l'aide des interrupteurs.

Pendant la fermeture électrique

L'avertisseur sonore retentit, mais le hayon continue de se fermer.

• (Boîte de vitesses automatique)

Si le véhicule roule avec le levier sélecteur placé dans une autre position que P et que le hayon est ouvert ou fermé électriquement, le mouvement du hayon est le suivant :

Pendant l'ouverture électrique

L'avertisseur sonore retentit et le mouvement du hayon s'inverse automatiquement avant de se fermer. Lorsque le levier sélecteur est positionné sur P, il est possible de reprendre l'opération du hayon électrique à l'aide des interrupteurs.

Pendant la fermeture électrique

L'avertisseur sonore retentit, mais le hayon continue de se fermer.

Opération depuis le siège conducteur (Pour l'ouverture/la fermeture)

Appuyer sur l'interrupteur du hayon électrique pendant environ une seconde ou plus pendant que le hayon est en position ouverte/fermée complète. Les feux de détresse vont clignoter deux fois et le hayon s'ouvre/se ferme complètement après le bip sonore.

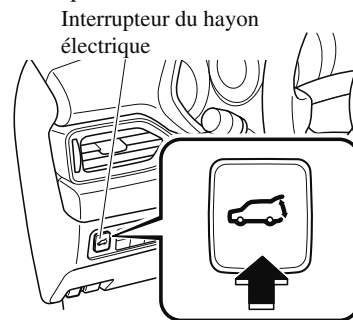

Opération depuis l'extérieur (Pour l'ouverture)

Appuyer sur le système d'ouverture électrique du hayon, puis soulever le hayon. Les feux de détresse vont clignoter deux fois et le hayon s'ouvre automatiquement après le bip sonore.

(Avec la fonction avancée à télécommande)

Un hayon verrouillé peut aussi être ouvert tandis que l'on est muni de la clé.

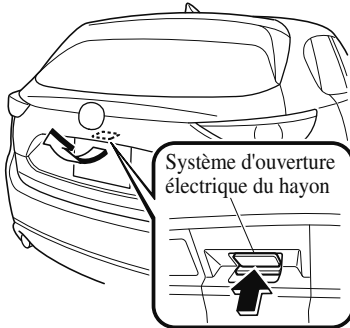

Opération depuis l'extérieur (Pour la fermeture)

Appuyer sur l'interrupteur de fermeture du hayon électrique pendant que le hayon est complètement ouvert. Les feux de détresse vont clignoter deux fois et le hayon se ferme automatiquement après le bip sonore.

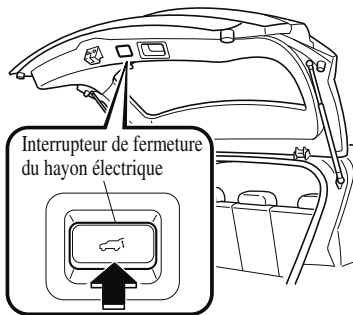

REMARQUE

Si l'interrupteur du hayon électrique/ interrupteur de fermeture du hayon électrique est enfoncé ou si l'ouverture électrique du hayon est actionnée alors que le hayon est en train de s'ouvrir/de se fermer électriquement, un bip sonore retentit et le hayon s'arrête. Ensuite, il repart en sens inverse dès que l'un des interrupteurs est à nouveau enfoncé.

Modifier la position d'ouverture complète du hayon électrique

La position d'ouverture complète du hayon électrique peut être modifiée en fonction de la hauteur du garage.

Pour modifier la position

1. Arrêter le hayon à la hauteur souhaitée.
2. Appuyer sur l'interrupteur de fermeture du hayon électrique pendant environ trois secondes.

Un bip retentit deux fois pour indiquer que la modification de la position est terminée.

REMARQUE

Régler la position complètement ouverte désirée du hayon à plus de la moitié de son ouverture. Il est impossible de régler une position inférieure à la moitié de l'ouverture.

Pour réinitialiser

1. Ouvrir le hayon.
2. Appuyer sur l'interrupteur de fermeture du hayon électrique pendant environ sept secondes.

Un bip retentit trois fois pour indiquer que la réinitialisation a été effectuée.

Portières et serrures

REMARQUE

Environ 3 secondes après avoir appuyé sur l'interrupteur, un bip sonore retentit 2 fois pour indiquer que la position d'ouverture complète du hayon a changé. Maintenir l'interrupteur enfoncé pendant environ 7 secondes pour terminer la réinitialisation.

Dispositif de sécurité

Lorsque le hayon électrique est en train de s'ouvrir ou de se fermer électriquement et que le système détecte une personne ou un objet dans sa trajectoire, le hayon se déplace automatiquement dans la direction inverse et s'arrête.

! PRUDENCE

Toujours vérifier la zone autour du hayon électrique avant l'ouverture ou la fermeture:

Ne pas contrôler la présence d'occupants et d'objets autour du hayon électrique avant de l'ouvrir/fermer est dangereux. Le dispositif de sécurité a été conçu pour éviter que quelque chose obstruant la trajectoire du hayon ne se retrouve coincé. Le système peut ne pas détecter certains objets qui se trouvent sur la trajectoire du hayon, selon leurs formes et positions. Néanmoins, si la fonction de sécurité détecte une obstruction et déplace le hayon dans la direction inverse, un occupant se trouvant dans la trajectoire du hayon pourrait être gravement blessé.

! ATTENTION

Des capteurs sont installés des deux côtés du hayon électrique. Faites bien attention de ne pas égratigner ou endommager les capteurs avec des objets pointus. Cela pourrait empêcher le hayon électrique de s'ouvrir/se fermer automatiquement. Par ailleurs, si le capteur est endommagé pendant la fermeture automatique du hayon, le système s'arrête.

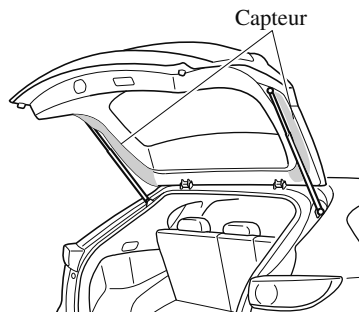

REMARQUE

Le dispositif de sécurité n'est pas actionné pendant l'opération de fermeture facile lorsque le hayon électrique se trouve entre la position quasiment fermée et la position complètement fermée.

Lorsque le hayon électrique est en train de s'ouvrir ou de se fermer et qu'un obstacle est détecté, un bip sonore retentit, le hayon se déplace dans la direction inverse et s'arrête.

Easy Closure du hayon

La fonction Easy Closure est un système qui ferme automatiquement le hayon complètement à partir de la position quasiment fermée.

Ce système fonctionne également lorsque le hayon est fermé manuellement.

 PRUDENCE

Lors de la fermeture du hayon, s'assurer de garder les mains et les doigts éloignés du hayon:

Il est dangereux de placer les mains ou les doigts près du hayon car celui-ci se ferme automatiquement à partir de la position quasiment fermée; les mains ou les doigts pourraient alors être coincés et entraînant une blessure.

REMARQUE

- Si le dispositif d'ouverture électrique du hayon est appuyé alors que la fonction de fermeture facile est utilisée, il est possible d'ouvrir le hayon.*
- Si le hayon est ouvert/fermé répétitivement pendant une courte période de temps, la fonction de fermeture facile peut ne pas fonctionner. Attendre environ 2 secondes et essayer de nouveau.*

Précautions concernant le carburant et les gaz d'échappement

▼ Carburant à utiliser (SKYACTIV-G 2.0, SKYACTIV-G 2.5, SKYACTIV-G 2.5T)

Les véhicules équipés de convertisseur catalytique ou de capteurs d'oxygène doivent fonctionner qu'avec du CARBURANT SANS PLOMB UNIQUEMENT, qui réduit les émissions d'échappement et minimise l'encrassement des bougies.

Pour obtenir les performances maximales du moteur, utiliser le carburant spécifié.

Carburant	Indice d'octane*1 (index anticognement)
Carburant ordinaire sans plomb	87 [méthode (R+M)/2] ou supérieur (91 RON ou supérieur)

*1 La loi fédérale américaine oblige les stations-service à afficher l'indice d'octane sur les pompes à essence. Les carburants dont l'indice d'octane est inférieur à 87 (91 RON) affectent négativement l'efficacité du système antipollution et peuvent provoquer des cognements du moteur, voire endommager gravement celui-ci.

ATTENTION

➤ UTILISER DU CARBURANT SANS PLOMB UNIQUEMENT.

Le carburant au plomb nuit au convertisseur catalytique et aux capteurs d'oxygène, et cause une détérioration du système antipollution et/ou des pannes.

➤ *Ce véhicule ne peut utiliser que des carburants oxygénés ne contenant pas plus de 10 % d'éthanol par volume. Le véhicule peut subir des dommages si le pourcentage d'éthanol dépasse cette spécification, ou si l'essence contient du méthanol. Arrêter d'utiliser tout type d'essence-alcool si les performances du moteur baissent.*

➤ *Ne jamais ajouter d'additifs au système de carburant autres qu'un produit Mazda d'origine, sinon le système de contrôle des émissions pourrait être endommagé. S'adresser à un concessionnaire agréé Mazda pour plus de détails.*

L'essence mélangée à des produits oxygénés comme l'alcool ou un mélange d'éther est en général appelée carburant oxygéné. Le mélange d'essence commun qui peut être utilisé avec ce véhicule est de l'éthanol mélangé à 10 % ou moins. L'essence contenant de l'alcool, comme de l'éthanol ou du méthanol, est vendu sous l'appellation "Essence-alcool".

Les dommages au véhicule et les problèmes concernant la conduite suite à l'utilisation de ce qui suit peuvent ne pas être couverts par la garantie.

- Essence-alcool contenant plus de 10 % d'éthanol.
- Essence ou essence-alcool contenant du méthanol.
- Essence au plomb ou essence-alcool au plomb.

▼ Carburant à utiliser (SKYACTIV-D 2.2)

Le véhicule va fonctionner de manière efficace au diesel de spécification Ultra-Low Sulfur Diesel (ULSD, 15 ppm de soufre ou moins) du carburant conforme à la norme ASTM D975 ou équivalent.

Les étiquettes concernant la qualité des carburants sont visibles sur la trappe de remplissage du carburant, en conséquence, vérifier la qualité du carburant avant de faire le plein. S'il est impossible de vérifier la qualité du carburant, demander au pompiste de la station service.

⚠ ATTENTION

- *Ne jamais utiliser de carburant autre que la spécification Ultra-Low Sulfur Diesel (ULSD, 15 ppm de soufre ou moins) de carburant conforme à la norme ASTM D975 ou équivalent pour votre véhicule. L'utilisation d'essence ou de kérosène dans un moteur diesel endommagera le circuit d'alimentation du carburant et le moteur.*
- *Ne jamais utiliser de carburant diesel avec des concentrations d'ester méthylique de biodiésel supérieures à 5 % (B5), comme les B20 ou B100.*
- *Ne jamais ajouter d'additifs au système de carburant autres qu'un produit Mazda d'origine, sinon le système de contrôle des émissions pourrait être endommagé. S'adresser à un concessionnaire agréé Mazda pour plus de détails.*
- *Si un type de carburant incorrect est accidentellement pompé dans le réservoir de carburant, ne pas démarrer le moteur ni conduire le véhicule. S'adresser à un concessionnaire agréé Mazda pour obtenir de l'aide.
Démarrer le moteur ou conduire le véhicule avec le mauvais carburant peut endommager la pompe à carburant et les injecteurs de carburant.*
- *Ne pas confondre l'orifice de remplissage de carburant avec l'orifice de remplissage de DEF. Si du carburant a été ajouté par erreur dans l'orifice de remplissage de DEF, ne pas démarrer le moteur ni conduire le véhicule. S'adresser à un concessionnaire agréé Mazda pour obtenir de l'aide.
Démarrer le moteur ou conduire le véhicule avec du carburant dans l'orifice de remplissage de DEF peut endommager le système antipollution.*

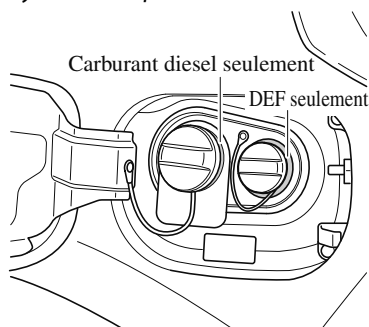

Carburant et émission

REMARQUE

- Il y a du carburant pour la conduite hivernale de disponible. Pour des détails demander au pompiste de la station service.
- Lorsqu'on refait l'appoint en carburant, ajouter toujours au moins 10 litres (2,6 US gal, 2,2 Imp gal) de carburant.

Températures extérieures basses

Lorsque la température extérieure est basse, le carburant diesel (fuel léger) peut geler et obstruer le tuyau du carburant conduisant à des problèmes comme le moteur ne démarre pas. Lors de conduite dans une région froide, ajouter du carburant diesel approprié pour l'hiver aussitôt que possible.



Ne jamais utiliser d'additifs qui aident au démarrage du moteur:

L'utilisation d'additifs qui aident au démarrage du moteur est dangereux, parce qu'ils peuvent provoquer une explosion ou un emballement du véhicule résultant ainsi en des blessures graves ou la mort.

▼ Système antipollution (SKYACTIV-G 2.0, SKYACTIV-G 2.5, SKYACTIV-G 2.5T)

Ce véhicule est équipé d'un système antipollution (le convertisseur catalytique fait partie de ce système) qui le rend conforme aux lois applicables concernant les gaz d'échappement.

⚠ PRUDENCE**Ne jamais stationner sur ou près de matières inflammables:**

Le fait de se stationner sur des matières inflammables, comme de l'herbe sèche, est dangereux. Même lorsque le moteur est arrêté, le système d'échappement reste très chaud après l'utilisation normale et peut enflammer des matières inflammables. Cela pourrait causer de graves blessures ou la mort.

⚠ ATTENTION

Ne pas respecter les précautions suivantes peut faire que le plomb se dépose sur le catalyseur à l'intérieur du convertisseur catalytique ou faire que le convertisseur catalytique devienne très chaud. Cela endommagera le convertisseur et dégradera les performances.

- UTILISER DU CARBURANT SANS PLOMB UNIQUEMENT.
- Ne pas conduire ce véhicule Mazda s'il présente des signes de mauvais fonctionnement.
- Ne pas rouler en roue libre avec le contacteur coupé.
- Ne pas descendre de côtes raides en prise (une vitesse engagée) avec le contacteur coupé.
- Ne pas faire tourner le moteur à un régime de ralenti élevé pendant plus de 2 minutes.
- Ne pas modifier le système antipollution. Toutes les vérifications et réglages doivent être réalisés par un mécanicien qualifié.
- Ne pas faire démarrer ce véhicule en le poussant ou en le tirant.

REMARQUE

- D'après la loi fédérale américaine, toute modification au système antipollution d'origine, avant la première vente et l'immatriculation d'un tel véhicule est soumise à des sanctions. Dans certains états, de telles modifications faites sur des véhicules usagés sont aussi sujettes à des sanctions.
- Lorsque le moteur est arrêté, le son d'une valve s'ouvrant et se fermant peut être audible à l'arrière du véhicule, cependant cela n'indique pas une anomalie. Le véhicule est équipé d'un dispositif d'auto-vérification qui opère après que le moteur soit arrêté.

Carburant et émission

▼ Système antipollution (SKYACTIV-D 2.2)

Ce véhicule est équipé d'un système antipollution, intégrant le convertisseur catalytique et le système de réduction catalytique sélective (SCR)*1, qui le rend conforme aux lois applicables concernant les gaz d'échappement.

*1 Le système SCR est conçu pour réduire l'oxyde d'azote (NOx) dans les gaz d'échappement et purifier les gaz d'échappement en y injectant du fluide d'échappement diesel (DEF). Pour plus de détails, se référer au Système de réduction catalytique sélective (SCR) (page 4-250).

Au sujet du convertisseur catalytique

PRUDENCE

Ne jamais stationner sur ou près de matières inflammables:

Le fait de se stationner sur des matières inflammables, comme de l'herbe sèche, est dangereux. Même lorsque le moteur est arrêté, le système d'échappement reste très chaud après l'utilisation normale et peut enflammer des matières inflammables. Cela pourrait causer de graves blessures ou la mort.

ATTENTION

Ne pas respecter les précautions suivantes peut faire que le plomb se dépose sur le catalyseur à l'intérieur du convertisseur catalytique ou faire que le convertisseur catalytique devienne très chaud. Cela endommagera le convertisseur et découlera en de mauvaises performances.

- *Ne pas conduire ce véhicule Mazda s'il présente des signes de mauvais fonctionnement.*
- *Ne pas rouler en roue libre avec le contacteur coupé.*
- *Ne pas descendre de côtes raides en prise (une vitesse engagée) avec le contacteur coupé.*
- *Ne pas faire tourner le moteur à un régime de ralenti élevé pendant plus de 2 minutes.*
- *Ne pas modifier le système antipollution. Toutes les vérifications et réglages doivent être réalisés par un mécanicien qualifié.*
- *Ne pas faire démarrer ce véhicule en le poussant ou en le tirant.*

Au sujet du système SCR** PRUDENCE**

Veiller à ne pas laisser le DEF s'épuiser. Si le DEF s'épuise complètement, le système SCR ne fonctionnera pas normalement :

Si le véhicule est à court de DEF, la vitesse du véhicule est limitée par étape pour empêcher que des polluants ne s'échappent. Lorsque la distance restante avant que le réservoir ne soit vide atteint 0 km (0 mille) lors de la dernière étape, le moteur est contraint à tourner au ralenti. Pour le réapprovisionnement en DEF, consulter un concessionnaire agréé Mazda.

 ATTENTION

Pour le DEF, utiliser un produit d'origine Mazda ou un produit conforme à la norme ISO22241-1. En cas d'utilisation d'un DEF incompatible, le système SCR peut ne pas fonctionner normalement. Pour le DEF recommandé, consulter le concessionnaire agréé Mazda le plus proche.

REMARQUE

- Lorsque la distance restante avant que le réservoir ne soit vide est de 640 km (400 milles) ou moins tandis que l'indication d'avertissement de DEF est affichée, le voyant SCR s'allume et la vitesse du véhicule est limitée. En outre, si le système SCR/DEF présente un problème et que la distance restante avant que le réservoir ne soit vide est de 200 km (125 milles) ou moins, le voyant SCR clignote et la vitesse du véhicule est limitée.
- Il convient de faire l'appoint de DEF régulièrement conformément aux informations d'entretien périodique. Si un message d'avertissement apparaît sur l'affichage multi-informations ou si le voyant SCR clignote, consulter un concessionnaire agréé Mazda.
- Normalement, le véhicule peut rouler environ 12 000 km (7 500 milles) avant de devoir faire l'appoint de DEF.

▼ Gaz d'échappement du moteur (Monoxyde de carbone)



Ne pas conduire le véhicule si l'on sent des odeurs de gaz d'échappement à l'intérieur du véhicule:

Le gaz d'échappement est dangereux. Ce gaz contient du monoxyde de carbone (CO), qui est incolore, inodore et extrêmement toxique. Si inhalé, il peut causer la perte de conscience et la mort. Si l'on sent une odeur de gaz d'échappement à l'intérieur du véhicule, garder toutes les vitres ouvertes et consulter un concessionnaire agréé Mazda, immédiatement.

Ne pas faire tourner le moteur dans un endroit clos:

Le fait de laisser tourner le moteur dans un endroit clos, comme un garage, est dangereux. Le gaz d'échappement qui contient de l'oxyde de carbone, un gaz extrêmement toxique, peut facilement entrer dans l'habitacle. Cela peut entraîner une perte de conscience ou même la mort.

Ouvrir les vitres ou régler le système de chauffage ou de refroidissement pour faire entrer de l'air frais lorsque le moteur tourne au ralenti:

Le gaz d'échappement est dangereux. Lorsque le véhicule est à l'arrêt avec les vitres fermées et le moteur tournant au ralenti pendant une longue durée, même dans un endroit qui n'est pas fermé, du gaz d'échappement qui contient de l'oxyde de carbone, un gaz extrêmement toxique, peut facilement entrer dans l'habitacle. Cela peut entraîner une perte de conscience ou même la mort.

Retirer la neige sous et autour du véhicule, en particulier du tuyau d'échappement, avant de faire démarrer le véhicule:

Le fait de laisser tourner le moteur lorsque le véhicule est arrêté dans de la neige profonde est dangereux. Le tuyau d'échappement peut être obstrué par la neige, faisant entrer du gaz d'échappement dans l'habitacle. Étant donné que le gaz d'échappement contient de l'oxyde de carbone, un gaz extrêmement toxique, toute personne dans le véhicule risque de perdre connaissance ou même de décéder.

Trappe de remplissage de carburant et bouchon de réservoir de carburant

PRUDENCE

Lors du retrait du bouchon du réservoir de carburant, desserrer le bouchon légèrement et attendre que le sifflement cesse, puis le déposer:

Le jet de carburant est dangereux. Le carburant risque de causer des brûlures à la peau et aux yeux et est dangereux pour la santé si avalé. Du carburant sera projeté lorsqu'il y a une pression dans le réservoir de carburant et que le bouchon du réservoir de carburant est retiré trop rapidement.

Avant de faire le plein de carburant, arrêter le moteur et garder les étincelles et les flammes loin de l'ouverture de remplissage de carburant:

Les vapeurs de carburant sont dangereuses. Elles peuvent être enflammées par des étincelles ou des flammes, causant de graves brûlures ou blessures.

De plus, l'utilisation d'un bouchon du réservoir de carburant incorrect, ou si un bouchon n'est pas utilisé, peut causer une fuite de carburant qui peut entraîner de graves blessures ou la mort en cas d'accident.

Ne pas continuer à faire l'appoint en carburant une fois que la buse de la pompe à essence se ferme automatiquement:

Il est dangereux de continuer à faire l'appoint en carburant une fois que la buse de la pompe à essence s'est automatiquement fermée, car un remplissage excessif risque de faire déborder ou fuir le carburant. Un débordement et une fuite de carburant peuvent endommager le véhicule et, si le carburant prend feu, cela risque de déclencher un incendie et une explosion, entraînant des blessures graves voire la mort.

ATTENTION

Toujours utiliser un bouchon de réservoir du carburant Mazda d'origine ou l'équivalent approuvé, disponible chez tout concessionnaire agréé Mazda. Un bouchon non adéquat peut causer des dommages importants aux systèmes d'alimentation et antipollution.

(SKYACTIV-G 2.0, SKYACTIV-G 2.5 et SKYACTIV-G 2.5T pour les États-Unis et le Canada)

Il peut également faire allumer le voyant d'anomalie du moteur sur le tableau de bord.

▼ Ravitaillement

Avant de faire le plein d'essence, fermer toutes les portes, les vitres et le hayon, puis coupez le contact.

Carburant et émission

1. Pour ouvrir la trappe de remplissage, tirez sur le dispositif d'ouverture à distance du couvercle.

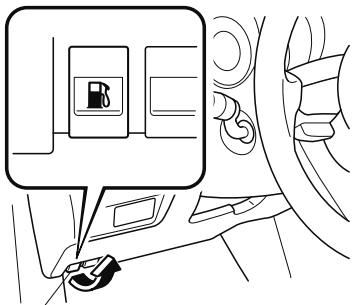

Commande de déverrouillage à distance de la trappe de remplissage de carburant

2. Pour retirer le bouchon de réservoir de carburant, le tourner dans le sens contraire des aiguilles d'une montre.
3. Fixez le capuchon retiré au côté intérieur de la trappe de remplissage.

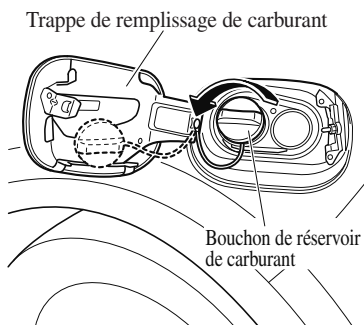

4. Insérez la buse de remplissage jusqu'au bout et commencez à faire le plein. Retirez la buse de remplissage après l'arrêt automatique du ravitaillement.
5. Pour fermer le bouchon de réservoir de carburant, le tourner dans le sens des aiguilles d'une montre jusqu'à ce qu'un dé clic se fasse entendre.

6. Pour fermer, appuyez sur la trappe de remplissage de carburant jusqu'à ce qu'il se verrouille en toute sécurité.

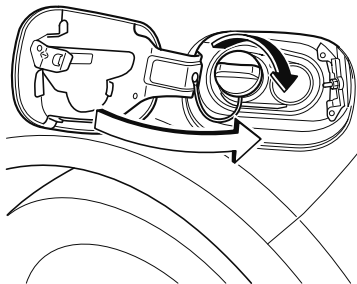

⚠ ATTENTION

(SKYACTIV-G 2.0, SKYACTIV-G 2.5 et SKYACTIV-G 2.5T pour les États-Unis et le Canada)

Si le voyant de vérification de bouchon du réservoir de carburant s'allume, il est possible que le bouchon du réservoir de carburant ne soit pas installé correctement. Si le voyant s'allume, stationner le véhicule en toute sécurité, à l'écart de la route, retirer le bouchon du réservoir de carburant et le réinstaller correctement. Une fois le bouchon correctement installé, il est possible que le voyant du bouchon du réservoir de carburant reste allumé jusqu'à ce qu'un certain nombre de cycles de conduite aient été effectués. Un cycle de conduite inclut le démarrage du moteur (après quatre heures ou plus d'arrêt du moteur) et la conduite du véhicule sur des routes citadines et sur autoroute. Continuer à conduire lorsque le voyant de vérification du bouchon du réservoir de carburant s'allume peut entraîner l'activation du voyant d'anomalie du moteur.

Rétroviseurs

Avant de conduire, ajuster les rétroviseurs internes et externes.

▼ Rétroviseurs extérieurs

! PRUDENCE

S'assurer de jeter un coup d'œil en arrière avant de changer de file:

Le fait de changer de file sans prendre en considération la distance actuelle du véhicule vu dans le rétroviseur convexe est dangereux. Cela peut causer un grave accident. Les objets vus dans le rétroviseur convexe sont plus proches qu'ils n'y apparaissent.

Type de rétroviseur

Type plat (côté conducteur)

Rétroviseur à surface plate.

Type convexe (côté passager avant)

Le rétroviseur possède une courbure simple sur sa surface.

Réglage du rétroviseur électrique

Le contacteur doit être sur la position ACC ou ON.

Pour régler:

1. Faire tourner l'interrupteur du rétroviseur vers la gauche L ou la droite R pour sélectionner le rétroviseur de gauche ou de droite.

2. Appuyer sur l'interrupteur de rétroviseur pour faire le réglage désiré.

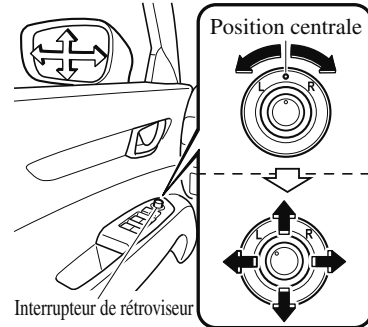

Après avoir réglé le rétroviseur, verrouiller la commande en faisant tourner l'interrupteur à la position centrale.

Rétroviseur extérieur rabattable

! PRUDENCE

S'assurer de toujours retourner les rétroviseurs extérieurs en position pour la conduite avant de démarrer:

Il est dangereux de conduire avec les rétroviseurs extérieurs repliés. La vision arrière sera réduite, et cela peut causer un accident.

Rétroviseurs

Rétroviseur extérieur rabattable manuellement

Replier le rétroviseur extérieur vers l'arrière jusqu'à ce qu'il soit contre le véhicule.

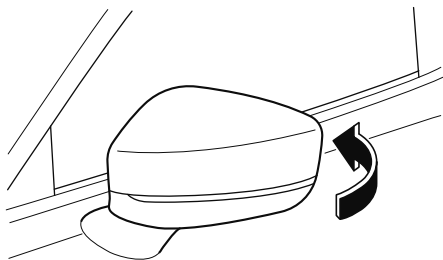

Rétroviseur extérieur rabattable électriquement



Ne pas toucher un rétroviseur extérieur rabattable électriquement pendant qu'il est en mouvement :

Il est dangereux de toucher le rétroviseur extérieur rabattable électriquement lorsqu'il est en mouvement. Votre main pourrait être pincée et blessée ou le rétroviseur pourrait être endommagé.

Utiliser l'interrupteur du rétroviseur extérieur pour mettre le rétroviseur sur la position route :

Il est dangereux de régler le rétroviseur extérieur rabattable électriquement à la position route avec la main. Le rétroviseur ne se verrouillera pas en position et empêchera la visibilité arrière.

Utiliser le rétroviseur extérieur rabattable électriquement uniquement lorsque le véhicule est stationné en toute sécurité :

Il est dangereux d'actionner le rétroviseur extérieur rabattable électriquement pendant que le véhicule est en mouvement. Le souffle du vent sur le rétroviseur les fera tomber et vous ne pourrez pas les remettre en position de route, ce qui empêchera la visibilité arrière.

Le contacteur doit être sur la position ACC ou ON.

Pour rabattre le rétroviseur, tourner l'interrupteur de rétroviseur extérieur.

Pour remettre le rétroviseur en position de conduite, tourner l'interrupteur en position centrale.

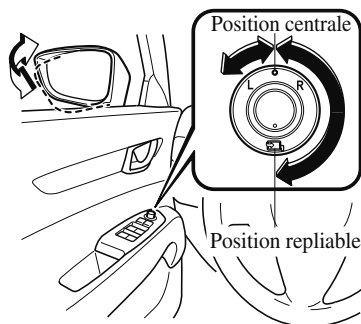

Fonction de rabat automatique*

La fonction de rabat automatique s'active lorsque le contacteur est placé sur OFF. Lorsque l'interrupteur du rétroviseur extérieur est dans une position autre que la position repliée, les rétroviseurs extérieurs se replient et se déploient automatiquement lorsque les portes sont verrouillées et déverrouillées.

De plus, lorsque le contacteur est mis sur ON ou que le moteur est démarré, les rétroviseurs extérieurs se déploient automatiquement.

REMARQUE

Par temps froid, les rétroviseurs extérieurs peuvent ne pas se replier et se déplier automatiquement.

Si les rétroviseurs extérieurs ne se replient ou replient pas automatiquement, éliminer toute trace de glace ou de neige, puis actionner l'interrupteur du rétroviseur extérieur pour replier ou déplier les rétroviseurs extérieurs.

Annulation de la fonction de rabat automatique

Pour annuler la fonction de rabattement automatique, suivre la méthode suivante à l'aide des interrupteurs de commande principaux.

1. Mettre le contacteur sur ON.
2. Si l'interrupteur de verrouillage de lève-vitre électrique est en position déverrouillée, le mettre en position verrouillée.
3. Appuyer et maintenir enfoncé l'interrupteur de lève-vitre électrique du passager avant et les interrupteurs de lève-vitres électriques arrière gauche/droite de portière du conducteur en même temps pendant 3 secondes ou plus.

REMARQUE

· La fonction de rabattement automatique ne peut pas être annulée si les opérations ne sont pas complétées dans les délais indiqués ou si les étapes ne sont pas toutes suivies. Pour répéter la procédure, placer le contacteur sur OFF et reprendre depuis le début.

· S'il n'est pas possible d'annuler la fonction en suivant la méthode indiquée, s'adresser à un concessionnaire agréé Mazda.

Restaurer la fonction de rabat automatique

Avec la fonction de rabattement automatique annulée, répéter les opérations indiquées ci-dessus pour la remettre en fonction.

REMARQUE

S'il n'est pas possible de rétablir la fonction en effectuant la procédure de rétablissement indiquée, s'adresser à un concessionnaire agréé Mazda.

Fonctionnement du rétroviseur extérieur avec le moteur éteint*

Les rétroviseurs extérieurs peuvent être utilisés pendant environ 40 secondes après que le contacteur a été tourné de la position ON à la position d'arrêt.

▼ **Rétroviseur intérieur**



Ne pas empiler de bagages ou d'autres objets sur une hauteur dépassant les dossiers de siège:

Les bagages empilés sur une hauteur dépassant les dossiers de siège sont dangereux. Ils peuvent obstruer la vue arrière ce qui peut causer une collision avec un autre véhicule lors d'un changement de file.

Rétroviseurs

Réglage du rétroviseur intérieur

Avant de démarrer, régler le rétroviseur intérieur pour centrer la vue arrière par la lunette arrière.

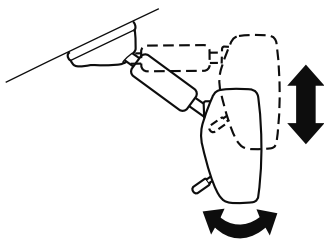

REMARQUE

Pour le rétroviseur de jour/nuit manuel, faire ce réglage avec le levier jour/nuit en position jour.

Réduire l'éblouissement causé par les phares

Rétroviseur de jour/nuit manuel

Pousser le levier jour/nuit vers l'avant pour une conduite de jour. Le tirer vers l'arrière pour réduire l'éblouissement causé par les phares des voitures roulant derrière.

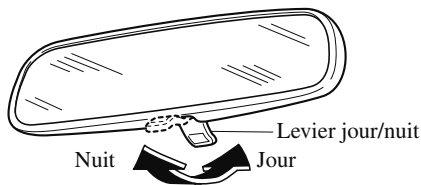

Rétroviseur à anti-éblouissement automatique

Le rétroviseur à anti-éblouissement automatique réduit automatiquement l'éblouissement causé par les phares des

véhicules roulant derrière lorsque le contacteur est mis sur ON.

(Avec système de télécommande HomeLink) (Type A)

Appuyer sur la touche OFF (O) pour annuler la fonction d'anti-éblouissement automatique. Le témoin s'éteint. Pour réactiver la fonction d'anti-éblouissement automatique, appuyer sur la touche ON (I). Le témoin s'allume.

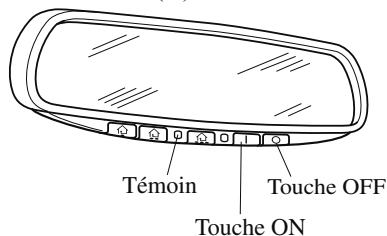

(Type B)

Appuyer sur la touche ON/OFF (⊕) pour annuler la fonction d'anti-éblouissement automatique. Le témoin s'éteint. Pour réactiver la fonction d'anti-éblouissement automatique, appuyer sur la touche ON/OFF (⊕). Le témoin s'allume.

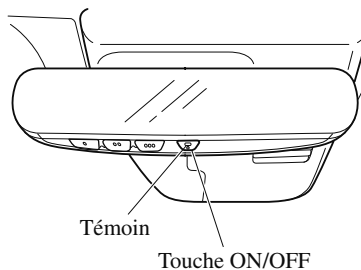

REMARQUE

· Ne pas utiliser de produit de nettoyage pour vitres et ne pas accrocher d'objets sur ou près du capteur optique. Sinon, la sensibilité du capteur optique risque de diminuer et il peut ne pas fonctionner correctement.

(Avec système de télécommande HomeLink)

(Type A)

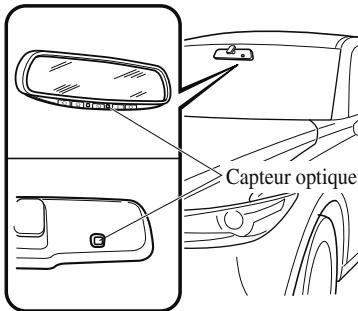



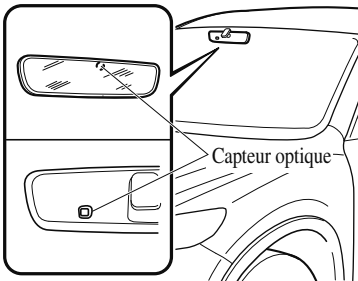

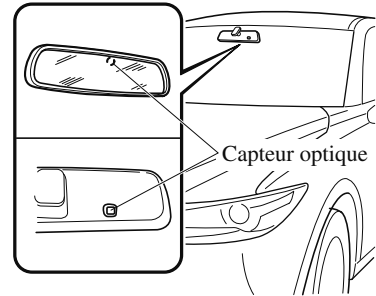

(Type B)



(Sans système de télécommande HomeLink)



· *(Avec système de télécommande HomeLink)*

Pour plus d'informations concernant les 3 touches (Type A , ,  / Type B , , ) sur le rétroviseur à anti-éblouissement automatique.

Se référer à Système de télécommande HomeLink à la page 4-100.

· *La fonction d'anti-éblouissement automatique est annulée lorsque le contacteur est mis sur ON et que le levier de changement de vitesses/levier sélecteur est en position R.*

Lève-vitre électrique

Les vitres peuvent être ouvertes/fermées à l'aide des interrupteurs de lève-vitres électriques.

PRUDENCE

S'assurer que rien ne se trouve sur la trajectoire d'une vitre que l'on désire fermer:

La fermeture d'un lève-vitre électrique est dangereuse. Les mains, la tête ou même le cou d'une personne peuvent être coincés par la vitre et subir de graves blessures ou la mort. Cet avertissement s'applique en particulier aux enfants.

Ne jamais permettre aux enfants de jouer avec les interrupteurs des lève-vitres électriques:

Des interrupteurs de lève-vitres électriques non verrouillés à l'aide de l'interrupteur de verrouillage de lève-vitres électriques permettent aux enfants de faire fonctionner les vitres électriques accidentellement, ce qui peut causer de graves blessures si les mains, la tête ou le cou d'un enfant est coincé par une vitre.

Vérifier que rien ne bloque la vitre électrique juste avant qu'elle atteigne sa position de fermeture complète ou lorsque l'interrupteur de vitre électrique est maintenu complètement vers le haut:

Le fait de bloquer une vitre électrique juste avant qu'elle atteigne sa position de fermeture complète ou lorsque l'interrupteur de vitre électrique est maintenu complètement vers le haut est dangereux.

Dans ces cas, la fonction de sécurité ne peut pas bloquer la fermeture complète de la vitre. Si des doigts sont pris, cela peut entraîner de graves blessures.

REMARQUE

En roulant avec l'une des vitres arrière ouverte, il est possible qu'un bruit de résonance se fasse entendre. Ceci n'indique toutefois pas une anomalie. Ce bruit peut être atténué en ouvrant légèrement une vitre avant ou en modifiant le niveau d'ouverture de la vitre arrière.

▼ Ouverture/fermeture des vitres

La vitre s'ouvre lorsque l'interrupteur est enfoncé et se ferme lorsque l'interrupteur est tiré vers le haut avec le contacteur positionné sur ON. Ne pas ouvrir ou fermer 3 vitres ou plus à la fois.

Les vitres arrière et du côté passager avant peuvent être ouvertes/fermées lorsque l'interrupteur de verrouillage de lève-vitre électrique de la portière du conducteur est en position déverrouillée. Garder cet interrupteur dans la position verrouillée tant que les enfants sont dans le véhicule.

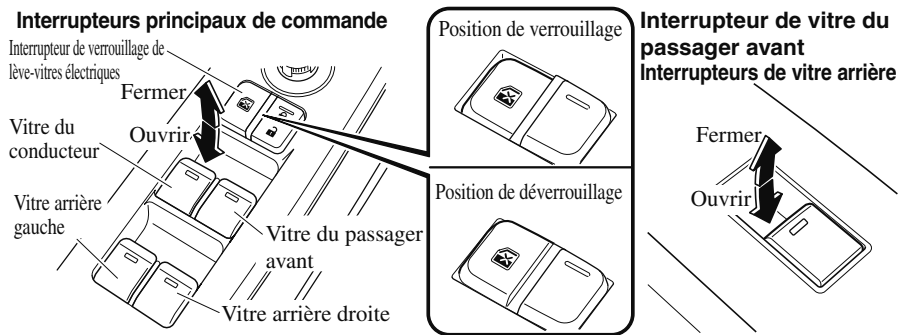

REMARQUE

- Un lève-vitre électrique ne peut plus s'ouvrir ou se fermer si vous continuez à appuyer sur l'interrupteur après l'avoir entièrement ouvert ou fermé. Si le lève-vitre électrique ne s'ouvre pas/ferme pas, attendre un moment puis utiliser de nouveau l'interrupteur.
- Les vitres côté passager peuvent être ouvertes ou fermées à l'aide des interrupteurs principaux sur la portière du conducteur.
- Le lève-vitres électrique peut être utilisé jusqu'à environ 40 secondes après que le contacteur soit tourné de la position ON à la position ACC ou d'arrêt avec toutes les portières fermées. Si une des portières avant est ouverte, le lève-vitre électrique ne fonctionnera plus.
Pour l'utilisation du lève-vitre avec le moteur éteint, l'interrupteur doit être maintenu fermement jusqu'à ce que la vitre soit fermée car la fonction de fermeture automatique n'opérera pas.
- Lorsque l'interrupteur de verrouillage des vitres électriques est en position verrouillée, le voyant sur chaque interrupteur de vitre électrique, sauf celui sur l'interrupteur de vitre électrique côté conducteur, s'éteint. Le voyant peut être difficile à voir selon la luminosité environnante.

Vitres

▼ Ouverture/fermeture automatique

Pour ouvrir complètement la vitre automatiquement, enfoncer l'interrupteur bien à fond, puis le relâcher. La vitre s'ouvrira alors automatiquement.

Pour fermer complètement la vitre automatiquement, tirer l'interrupteur à fond vers le haut, puis le relâcher. La vitre se fermera alors automatiquement.

Pour arrêter la vitre avant son ouverture ou sa fermeture complète, tirer ou appuyer sur l'interrupteur dans le sens opposé au déplacement de la vitre, puis le relâcher.

REMARQUE

Procédure d'initialisation du système de lève-vitre électrique

Si la batterie a été déconnectée lors des travaux d'entretien du véhicule, ou pour d'autres raisons telles que l'actionnement continu d'un interrupteur après que la fenêtre ait été complètement ouverte/ fermée, la fenêtre ne s'ouvrira pas et ne se fermera pas complètement automatiquement.

La fonction automatique de lève-vitre électrique ne sera rétablie que pour un lève-vitre électrique qui a été réinitialisé.

1. Mettre le contacteur sur ON.
2. S'assurer que l'interrupteur de verrouillage de lève-vitres électriques situé sur la portière du conducteur n'est pas enfoncé.
3. Appuyer sur l'interrupteur et ouvrir la vitre complètement.
4. Tirer l'interrupteur pour fermer la vitre complètement et le maintenir pendant environ 2 secondes après que la vitre soit complètement fermée.

5. S'assurer que les lève-vitres électriques fonctionnent correctement en utilisant les interrupteurs de portières.

▼ Vitre à dispositif de sécurité

Si un corps étranger est détecté entre la vitre et le cadre de vitre lors de la fermeture automatique de la vitre (se reporter à l'ouverture/fermeture automatique à la page 3-50), la fermeture de la vitre est interrompue et la vitre s'ouvre automatiquement de moitié.

REMARQUE

- Le dispositif de sécurité peut fonctionner dans les conditions suivantes :
 - Un impact important est détecté lors de la fermeture automatique de la vitre.
 - La vitre est fermée automatiquement à très basses températures.
- Si le dispositif de sécurité se déclenche et la vitre ne peut pas être fermée automatiquement, tirer et maintenir l'interrupteur et la vitre se fermera.
- Le dispositif de sécurité de vitre ne fonctionne qu'une fois que le système a été réinitialisé.

Toit ouvrant transparent*

Le toit ouvrant transparent peut être ouvert ou fermé lorsque vous utilisez l'interrupteur d'inclinaison/ouverture au plafond au niveau des sièges avant.

PRUDENCE

Ne pas laisser les passagers se tenir debout ou sortir une partie de leur corps par l'ouverture du toit ouvrant transparent pendant que le véhicule se déplace:

Le fait de sortir la tête, les bras ou toute autre partie du corps par l'ouverture du toit ouvrant transparent est dangereux. Une tête ou des bras peuvent être frappés par un objet lorsque le véhicule se déplace. Ceci peut causer la mort ou de graves blessures.

Ne jamais laisser les enfants jouer avec l'interrupteur d'inclinaison/ouverture :
L'interrupteur d'inclinaison/ouverture permet aux enfants de faire fonctionner le toit ouvrant transparent accidentellement, ce qui peut causer de graves blessures si les mains, la tête ou le cou d'un enfant est coincé par le toit ouvrant transparent.

S'assurer que rien ne se trouve sur la trajectoire du toit ouvrant transparent avant de le fermer:

Un toit ouvrant transparent qui se ferme est dangereux. Les mains, la tête ou même le cou d'une personne, en particulier les enfants, peuvent être coincés lors de la fermeture et subir de graves blessures ou la mort.

S'assurer que rien ne bloque le toit ouvrant transparent juste avant sa fermeture complète:

Le fait de bloquer le toit ouvrant transparent juste avant sa fermeture complète est dangereux.

Dans ce cas, la fonction de sécurité ne peut pas empêcher la fermeture du toit ouvrant transparent. Si des doigts sont pris, cela peut entraîner de graves blessures.

ATTENTION

- Ne pas s'asseoir ni poser des objets lourds sur la zone d'ouverture et de fermeture du toit ouvrant transparent. Le toit ouvrant transparent risque autrement d'être endommagé.
- Ne pas ouvrir ou fermer le toit ouvrant transparent en forçant par températures glaciales ou lors de chutes de neige. Le toit ouvrant transparent risque autrement d'être endommagé.
- Le panneau pare-soleil ne s'incline pas. Pour éviter d'endommager le panneau pare-soleil, ne pas le pousser vers le haut.
- Ne pas fermer le panneau pare-soleil pendant que le toit ouvrant transparent s'ouvre. Si on force le panneau pare-soleil à se fermer, on risque de l'endommager.

▼ Inclinaison/coulissement

Le toit ouvrant transparent ne peut être ouvert ou fermé électriquement uniquement lorsque le contacteur est mis sur ON.

- Avant de sortir du véhicule ou de le laver, vérifier que le toit ouvrant transparent est complètement fermé afin que l'eau ne pénètre pas dans l'habitacle.

Vitres

- Après le lavage du véhicule Mazda ou après qu'il ait plu, éponger l'eau accumulée sur le toit ouvrant transparent avant de l'ouvrir pour éviter la pénétration d'eau qui risque de causer de la rouille ou d'endommager la garniture du pavillon.

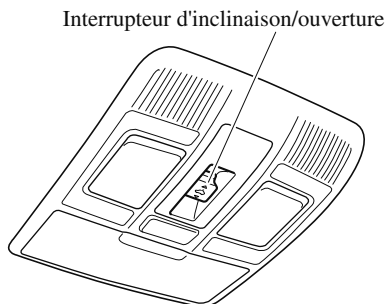

Inclinaison

L'arrière du toit ouvrant transparent peut être relevé pour fournir plus de ventilation.

Pour une inclinaison automatique complète, appuyer momentanément sur l'interrupteur d'inclinaison/ouverture. Pour effectuer la fermeture complète automatiquement, appuyer momentanément sur l'interrupteur d'inclinaison/ouverture vers l'avant. Pour interrompre l'inclinaison en cours, appuyer sur l'interrupteur d'inclinaison/ouverture.

Lorsque le toit ouvrant transparent est déjà glissé en position ouverte et que vous souhaitez l'incliner en position ouverte, fermez d'abord le toit ouvrant transparent puis effectuez l'inclinaison.

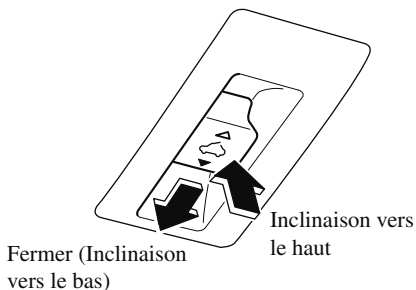

Coulissement

Pour une ouverture automatique complète, appuyer momentanément sur l'interrupteur d'inclinaison/ouverture vers l'arrière. Pour effectuer la fermeture complète automatiquement, appuyer momentanément sur l'interrupteur d'inclinaison/ouverture vers l'avant. Pour interrompre le coulissement en cours, appuyer sur l'interrupteur d'inclinaison/ouverture.

Lorsque le toit ouvrant transparent est déjà incliné en position ouverte et que vous souhaitez le faire glisser en position ouverte, fermez d'abord le toit ouvrant transparent puis faites-le glisser.

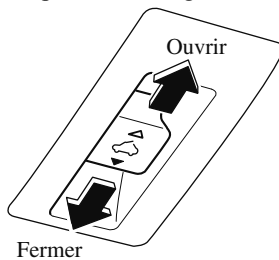

REMARQUE

Si le toit ouvrant transparent ne fonctionne pas normalement, effectuer la procédure suivante :

1. Mettre le contacteur sur ON.
2. Appuyer sur l'interrupteur d'inclinaison, ou ouvrir partiellement en inclinant l'arrière du toit ouvrant transparent.
3. Répéter l'étape 2. L'arrière du toit ouvrant transparent s'ouvre en s'inclinant jusqu'à la position complètement ouverte, puis se ferme légèrement.

Si la procédure de réinitialisation est effectuée pendant que le toit ouvrant transparent est en position de coulissement (ouverture partielle), le toit se ferme avant que l'inclinaison arrière ne s'ouvre.

▼ Toit ouvrant transparent à dispositif de sécurité

Si une main, la tête d'une personne ou un autre objet bloque le toit ouvrant transparent lors de sa fermeture, il s'arrête et repart dans le sens d'ouverture.

REMARQUE

- Le dispositif de sécurité peut fonctionner dans les conditions suivantes :
 - Un impact important est détecté lors de la fermeture automatique du toit ouvrant transparent.
 - Le toit ouvrant transparent est fermé automatiquement à très basses températures.

- Si le dispositif de sécurité se déclenche et le toit ouvrant transparent ne peut pas être fermé automatiquement, appuyer sur l'interrupteur d'inclinaison/ouverture et le toit ouvrant transparent se fermera.
- Le dispositif de sécurité de toit ouvrant transparent ne fonctionne qu'une fois que le système a été réinitialisé.

▼ Panneau pare-soleil

Le panneau pare-soleil peut être ouvert et fermé manuellement.

Le panneau pare-soleil s'ouvre lorsque le toit ouvrant transparent glisse pour s'ouvrir, mais il doit être fermé manuellement.

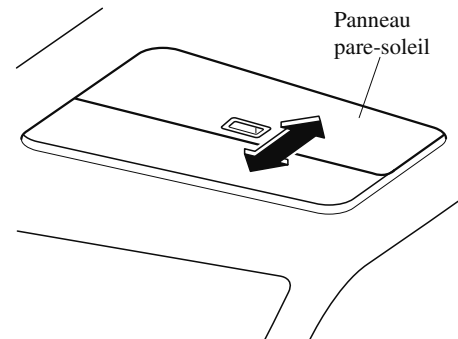

Modifications et accessoires additionnels

Mazda ne peut pas garantir le fonctionnement des systèmes d'immobilisation et antivol s'il a été modifié ou si un accessoire additionnel a été installé.

ATTENTION

Afin d'éviter d'endommager le véhicule, ne pas modifier le système ou installer d'accessoire additionnel sur les systèmes d'immobilisation et antivol ou sur le véhicule.

Systeme d'immobilisation

Le système d'immobilisation ne permet de démarrer le moteur qu'avec une clé reconnue par le système.

Si quelqu'un essaie de démarrer le moteur avec une clé non reconnue par le système, le moteur ne démarrera pas, ce qui aide à protéger le véhicule contre le vol. En cas de problème avec le système d'immobilisation ou la clé, s'adresser à un concessionnaire agréé Mazda.

ATTENTION

- *Les équipements radio de ce type sont réglementés par des lois aux États-Unis. Les changements ou modifications non spécifiquement approuvés par l'entité responsable de la conformité peuvent annuler le droit de l'utilisateur de faire fonctionner cet appareil.*
- *Afin de ne pas endommager la clé, ne pas:*
 - *Laisser la clé tomber.*
 - *Mouiller la clé.*
 - *Exposer la clé à des champs magnétiques.*
 - *Exposer la clé à des températures élevées, dans des endroits au soleil comme sur le tableau de bord ou sur le capot.*
- *Si le moteur ne démarre pas à l'aide de la clé correcte, et que le témoin de sécurité reste allumé ou clignote, il peut y avoir un mauvais fonctionnement du système. S'adresser à un concessionnaire agréé Mazda.*

REMARQUE

- Les clés possèdent un code électronique unique. Pour cette raison et pour plus de sécurité, il faut attendre un certain temps avant d'obtenir une clé de rechange. Elles ne peuvent être obtenues que par l'intermédiaire d'un concessionnaire agréé Mazda.
- S'assurer de toujours garder une clé de rechange, au cas où une clé serait perdue. En cas de perte d'une clé, s'adresser dès que possible à un concessionnaire agréé Mazda.
- Si une clé est perdue, un concessionnaire agréé Mazda fera un réglage des codes électroniques des clés restantes et du système d'immobilisation. Apporter toutes les clés restantes au concessionnaire agréé Mazda pour les faire réinitialiser. Le démarrage du véhicule à l'aide d'une clé dont le code électronique n'a pas été réglé sera impossible.

▼ Fonctionnement**REMARQUE**

- Le moteur risque de ne pas démarrer et le témoin de sécurité peut s'allumer ou clignoter si la clé est placée dans une zone où le système parvient difficilement à détecter le signal, par exemple sur le tableau de bord ou dans la boîte à gants. Placer la clé à un autre endroit dans la plage du signal, placer le contacteur en position d'arrêt, puis redémarrer le moteur.

- Les signaux d'une station de radio ou de télévision, d'un émetteur récepteur, ou d'un téléphone cellulaire peuvent causer des interférences avec le système d'immobilisation. Si le moteur ne démarre pas même lorsque la clé correcte est utilisée, vérifier le témoin de sécurité.

Armement

Le système est armé lorsque le contacteur est tourné de la position ON à la position d'arrêt.

Le témoin de sécurité sur le tableau de bord clignotera à intervalles de 2 secondes, jusqu'à ce que le système soit désarmé.

**Désarmement**

Le système est désarmé lorsque le contacteur est mis sur ON à l'aide de la clé programmée correcte. Le témoin de sécurité s'allume pendant 3 secondes environ, puis s'éteint. Si le moteur ne démarre pas à l'aide de la clé correcte, et que le témoin de sécurité reste allumé ou clignote, essayer de procéder comme suit: Vérifier si la clé se trouve bien dans la plage de fonctionnement pour la transmission du signal. Mettre le contacteur sur la position d'arrêt, puis redémarrer le moteur. Si le moteur ne démarre toujours pas après 3 essais ou plus, s'adresser à un concessionnaire agréé Mazda.

REMARQUE

- Si le témoin de sécurité se met à clignoter et clignote continuellement pendant la conduite, ne pas arrêter le moteur. Se rendre chez un concessionnaire agréé Mazda et faire vérifier le système. Si le moteur est arrêté pendant que le voyant clignote, il sera impossible de le redémarrer.
- Étant donné que les codes électroniques sont réinitialisés lors de la réparation du système d'immobilisation, les clés sont nécessaires. Veiller à apporter toutes les clés chez un concessionnaire agréé Mazda afin que ce dernier puisse les programmer.

Système antivol*

Si le système antivol détecte une intrusion non autorisée dans le véhicule pouvant résulter en un vol du véhicule ou de son contenu, l'alarme se déclenche en faisant retentir l'avertisseur sonore et en faisant clignoter les feux de détresse pour signaler dans la zone environnante que la situation est anormale.

Le système ne fonctionnera que s'il est correctement armé. Il faut donc suivre la procédure d'armement correcte lorsque l'on quitte le véhicule.

▼ Fonctionnement

Conditions de déclenchement du système

L'avertisseur sonore retentira de façon intermittente et les feux de détresse clignoteront pendant 30 secondes environ si le système est déclenché par une des conditions suivantes:

- Déverrouillage d'une portière à l'aide de la clé auxiliaire, de l'interrupteur de verrouillage de portière ou d'une commande intérieure de verrouillage de portière.
- Ouverture forcée d'une portière, du capot ou du hayon.
- Ouverture du capot en actionnant la poignée de déverrouillage du capot.
- Placer le contacteur sur ON sans l'aide du bouton de démarrage du moteur.

Si le système est déclenché de nouveau, les feux et l'avertisseur sonore seront activés jusqu'à ce que la portière du conducteur ou le hayon soit déverrouillé à l'aide de la télécommande.

(Avec la fonction avancée à télécommande)

Les lumières et l'avertisseur sonore peuvent aussi être désactivés en appuyant sur l'interrupteur de commande d'une portière.

REMARQUE

- Le hayon ne s'ouvre pas quand le système antivol fonctionne.
- Pour les véhicules équipés d'un hayon électrique, celui-ci peut être ouvert même lorsque le système antivol fonctionne, en appuyant sur la touche de hayon électrique de la télécommande ou sur l'interrupteur d'ouverture électrique du hayon tout en portant la clé.
- Si la batterie arrive est épuisée pendant que le système antivol est armé, l'avertisseur sonore sera activé et les feux de détresse se mettront à clignoter lorsqu'on rechargera ou qu'on remplacera la batterie.

▼ Comment mettre le système en circuit

1. Bien fermer les vitres et le toit ouvrant transparent*.
2. Mettre le contacteur sur OFF.
3. S'assurer que le capot, les portières et le hayon sont fermés.
4. Appuyer sur la touche de verrouillage sur la télécommande ou verrouiller la portière de conducteur de l'extérieur en utilisant la clé auxiliaire.
Les feux de détresse clignoteront une fois.

La méthode suivante armera également le système antivol:

Appuyer sur l'interrupteur de verrouillage de portière “” tandis qu'une portière est ouverte et ensuite fermer toutes les portières.

(Avec la fonction avancée à télécommande)

Appuyer sur un interrupteur de commande.

Le témoin de sécurité sur le tableau de bord clignote deux fois par seconde pendant 20 secondes.



5. Après 20 secondes, le système est complètement armé.

REMARQUE

- Le système antivol peut également être activé en actionnant la fonction de reverrouillage automatique lorsque les portières, le hayon et le capot sont fermés.

Se référer à Télécommande à la page 3-5.

- Le système sera désarmé si l'une des opérations suivantes a lieu dans les 20 secondes après avoir appuyé sur la touche de verrouillage:

- Déverrouillage d'une portière.
- Ouvrir une portière.
- Ouvrir le capot.
- Mise du contacteur sur ON.

Systeme de sécurité

Pour armer le système de nouveau, suivre la procédure d'armement.

- *Si les portières sont verrouillées en appuyant sur la touche de verrouillage de la télécommande ou à l'aide de la clé auxiliaire alors que le système antivol est armé, les feux de détresse clignotent une fois pour indiquer que le système est armé.*

▼ Pour désarmer le système

Un système armé peut être désactivé en utilisant l'une des méthodes suivantes:

- La touche de déverrouillage de la télécommande est enfoncée.
- En démarrant le moteur avec le bouton de démarrage du moteur.
- **(Avec la fonction avancée à télécommande)**
 - En appuyant sur l'interrupteur de commande des portières.

Les feux de détresse clignoteront deux fois.

REMARQUE

Si les portières sont déverrouillées en appuyant sur la touche de déverrouillage de la télécommande alors que le système antivol est désactivé, les feux de détresse clignotent deux fois pour indiquer que le système est désactivé.

▼ Pour arrêter l'alarme

Une alarme déclenchée peut être éteinte en procédant de l'une des façons suivantes:

- La touche de déverrouillage de la télécommande est enfoncée.
- En démarrant le moteur avec le bouton de démarrage du moteur.
- **(Avec la fonction avancée à télécommande)**
 - En appuyant sur l'interrupteur de commande des portières.
 - En appuyant sur le système d'ouverture électrique du hayon lorsqu'on est muni de la clé.
 - En appuyant sur la touche du hayon électrique de la télécommande.

Les feux de détresse clignoteront deux fois.

Conseils concernant la conduite

Période de rodage

Aucun rodage spécial n'est nécessaire, il suffit de suivre quelques précautions durant les premiers 1.000 kilomètres (600 milles) afin d'accroître les performances, l'économie d'utilisation, et la durée de vie du véhicule.

- Ne pas emballer le moteur.
- Ne pas garder la même vitesse, rapide ou basse, pendant une longue période.
- Ne pas conduire constamment à plein régime ou à un régime moteur élevé pendant de longues périodes.
- Éviter les arrêts brusques.
- Éviter les démarrages en trombe.
- Ne pas tracter de remorque.

Économiser le carburant et la protection de l'environnement

La manière dont on conduit ce véhicule Mazda détermine le nombre de kilomètres que l'on peut parcourir avec un plein de carburant. Utilisez ces suggestions pour économiser du carburant et réduire les émissions de CO₂.

- Éviter de réchauffer le moteur pendant une durée prolongée. Dès que le moteur tourne régulièrement, commencer à conduire.
- Éviter les démarrages en trombe.
- Conduire à des petites vitesses.
- Anticiper quand freiner (éviter des freinages brusques).
- Suivre l'horaire d'entretien (page 6-4) et faire effectuer les inspections et réparations par un concessionnaire agréé Mazda.
- N'utiliser le climatiseur que lorsque nécessaire.
- Ralentir sur les routes noueuses.
- Garder les pneus gonflés aux pressions recommandées.
- Limiter la charge du véhicule au minimum.
- Ne pas garder le pied sur la pédale de frein lors de la conduite.
- Veiller à ce que l'alignement des roues soit correct.
- Garder les vitres fermées lorsque l'on roule à grande vitesse.
- Ralentir lorsque le vent est contraire ou latéral.

Conseils concernant la conduite

PRUDENCE

Ne jamais arrêter le moteur lors de la descente d'une pente:

Le fait d'arrêter le moteur dans une descente est dangereux. Cela entraîne une perte du contrôle de la direction assistée et des servofreins, et risque de causer des dommages à la transmission. Toute perte du contrôle de la direction assistée et des servofreins peut causer un accident.

Conduite dans des conditions dangereuses

PRUDENCE

Faire très attention si l'on doit rétrograder sur des surfaces glissantes:

Le fait de rétrograder en gamme basse lors de la conduite sur des surfaces glissantes, est dangereux. Le changement soudain de vitesse de rotation des roues peut les faire déraiper. Ceci peut faire perdre le contrôle du véhicule et causer un accident.

Éviter de tourner brusquement, de conduire trop vite et de manœuvrer trop brutalement en conduisant ce véhicule:

Il est dangereux d'effectuer des virages trop serrés, de conduire trop vite et de manœuvrer brusquement ce véhicule car ceci augmenterait le risque de perte de contrôle du véhicule, de capotage du véhicule, de blessures graves ou mortelles. Ce véhicule a un centre de gravité placé haut. Les véhicules à centre de gravité placé en position haute, tels que les véhicules utilitaires, ne se comportent pas de la même façon que les véhicules à centre de gravité placé en position basse. Les véhicules utilitaires n'ont pas été conçus pour pouvoir faire des virages serrés à grande vitesse, pas plus que les voitures de sport surbaissées n'ont été conçues pour offrir des performances satisfaisantes en tout terrain.

En outre, les véhicules utilitaires ont un taux de capotage sensiblement plus élevé que les autres types de véhicule.

Conseils concernant la conduite

En cas de capotage, une personne n'ayant pas attaché sa ceinture de sécurité a beaucoup plus de chances de décéder qu'une personne ayant attaché sa ceinture.

Lors de la conduite sur de la glace ou de l'eau, de la neige, de la boue, du sable ou sous toute autre condition dangereuse:

- Conduire prudemment et garder une distance suffisante pour le freinage.
- Éviter tout freinage brusque ou manœuvre brusque.
- Ne pas pomper sur la pédale de frein. Garder la pédale enfoncée. Se référer à “Système d'antiblocage de frein (ABS)” à la page 4-120.
- Si l'on est bloqué, sélectionner un rapport inférieur et accélérer doucement. Ne pas faire patiner les roues avant.
- Pour plus d'adhérence lors du démarrage sur des surfaces glissantes comme de la glace ou de la neige dure, utiliser du sable, du sel, des chaînes, du tapis ou tout autre matériau antidérapant sous les roues avant.

REMARQUE

N'utiliser les chaînes que sur les roues avant.

Tapis de plancher

Nous recommandons l'utilisation de tapis de plancher Mazda d'origine.

! PRUDENCE

Veiller à ce que les tapis de plancher soient bien accrochés sur les goupilles de retenue afin de les empêcher de s'amasser sous les pédales:

Il est dangereux d'utiliser un tapis de plancher qui n'est pas fixé, car il gênera l'utilisation des pédales d'accélérateur et de frein, et un accident risquerait alors de s'ensuivre.

Ne pas installer deux tapis de plancher empilés l'un sur l'autre du côté conducteur:

Il est dangereux d'installer deux tapis de plancher empilés l'un sur l'autre du côté conducteur, car les goupilles de retenue ne peuvent empêcher qu'un seul tapis de plancher de glisser vers l'avant.

Si le(s) tapis de plancher est (sont) mal fixé(s), ceci gênera l'utilisation des pédales, et un accident risquerait alors de s'ensuivre.

Si un tapis de plancher tous temps est utilisé, toujours retirer le tapis de plancher d'origine.

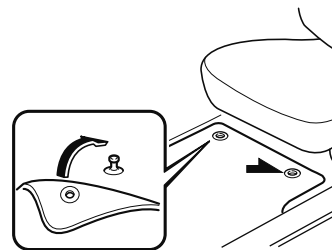

Conseils concernant la conduite

Lorsqu'on installe un tapis de plancher, placer le tapis de plancher de manière que ses œillets soient bien introduits par-dessus les extrémités pointues des broches de retenue.

Pour désembourber le véhicule

PRUDENCE

Ne pas faire patiner les roues à une vitesse supérieure à 56 km/h (35 mi/h), et ne pas laisser que quelqu'un soit directement derrière une roue lorsque l'on fait pousser le véhicule:

Lorsque le véhicule est bloqué, le fait de faire patiner les roues à grande vitesse est dangereux. Un pneu qui patine peut surchauffer et exploser. Ceci peut causer de graves blessures.

ATTENTION

Une période prolongée de balancement peut causer une surchauffe du moteur, des dommages à la boîte de vitesses, et des dommages aux pneus.

Si l'on doit balancer le véhicule pour le sortir de la neige, du sable ou de la boue, appuyer légèrement sur l'accélérateur et déplacer le levier de changement de vitesses/levier sélecteur, avec précautions, de la position 1 (D) et à la position R.

Conseils concernant la conduite

Conduite hivernale

Il est recommandé de transporter un nécessaire de secours, comprenant des chaînes pour pneus, un grattoir pour vitres, des signaux pyrotechniques, une petite pelle, des câbles de démarrage pour batterie et un sac de sable ou de sel. Demander à un concessionnaire agréé Mazda de vérifier ce qui suit:

- S'assurer qu'il y a un mélange d'antigel correct dans le radiateur.
Se référer à Liquide de refroidissement du moteur à la page 6-31.
- Vérifier la batterie et les câbles. Le froid réduit la capacité de la batterie.
- Utilisez une huile moteur appropriée pour les plus basses températures ambiantes auxquelles le véhicule sera conduit (page 6-27).
- Inspecter le circuit d'allumage pour dommages ou mauvaises connexions.
- Utiliser du liquide de lave-glace antigel—ne jamais utiliser d'antigel pour moteur (page 6-34).

REMARQUE

- *Enlever la neige avant de conduire. La neige laissée sur le pare-brise est dangereuse car elle pourrait gêner la vision.*
- *Ne pas appliquer une force excessive sur le grattoir pour vitres lorsque vous retirez de la glace ou de la neige gelée adhérent au verre du rétroviseur ou au pare-brise.*
- *Ne jamais utiliser d'eau tiède ou chaude pour retirer de la neige ou de la glace adhérent aux vitres et aux rétroviseurs, car le verre risquerait de se fissurer.*

- *Conduire lentement. L'efficacité des freins peut être défavorablement affectée si de la neige ou de la glace adhère au système de freins. Dans ce cas, conduire le véhicule à basse vitesse en relâchant la pédale d'accélérateur et en appliquant légèrement les freins à plusieurs reprises jusqu'à ce que le freinage soit redevenu normal.*

▼ Pneus à neige

Utiliser des pneus à neige sur les 4 roues

Ne pas dépasser 120 km/h (75 mi/h) lors de la conduite sur pneus neige. Gonfler les pneus à neige à 30 kPa (0,3 kgf/cm², 4,3 psi) de plus que la pression indiquée sur l'étiquette de gonflage de pneus (cadre de la portière du conducteur), cependant ne jamais dépasser la pression maximale à froid indiquée sur le flanc des pneus.

Mexique

Votre véhicule est équipé à l'usine de pneus d'été conçus pour une traction optimale sur les routes sèches ou mouillées. Si le véhicule est utilisé sur des routes enneigées ou glacées, Mazda recommande de remplacer les pneus originaux par des pneus neige pendant les mois d'hiver.

Sauf Mexique

Le véhicule est équipé à l'usine de pneus radiaux quatre saisons conçus pour être utilisés toute l'année. Dans certaines conditions il peut être nécessaire de les remplacer par des pneus neige pendant les mois d'hiver, de façon à améliorer la traction sur les routes enneigées ou glacées.

Conseils concernant la conduite

PRUDENCE

N'utiliser que des pneus de la même taille et du même type (à neige, radiaux ou non radiaux) sur les 4 roues :

Le fait d'utiliser des pneus de taille ou type différent est dangereux. La tenue de route du véhicule peut être affectée et cela peut entraîner un accident.

ATTENTION

Vérifier les réglementations locales avant d'utiliser des pneus à crampons.

REMARQUE

Si le véhicule est équipé du système de surveillance de pression des pneus, le système peut ne pas fonctionner correctement lorsque des pneus avec flancs ceinturés d'acier sont utilisés (page 4-246).

▼ Chaînes à neige

Vérifier les réglementations locales avant d'utiliser des chaînes.

ATTENTION

- Les chaînes peuvent affecter la conduite.
- Ne pas dépasser 50 km/h (30 mi/h) ou la vitesse maximale recommandée par le fabricant des chaînes, soit la vitesse la plus basse.
- Conduire prudemment et éviter les bosses, les trous et les virages serrés.
- Éviter de bloquer les roues lors du freinage.
- Ne pas utiliser de chaîne sur la roue de secours à usage temporaire; cela peut causer des dommages au véhicule et à la roue.
- Ne pas utiliser les chaînes sur des routes qui ne sont pas enneigées ou recouvertes de glace. Sinon, cela risque d'endommager les pneus et les chaînes.
- Les chaînes risquent d'égratigner ou abîmer les roues en aluminium.

REMARQUE

- Si le véhicule est équipé du système de surveillance de pression des pneus, il peut ne pas fonctionner correctement lors de l'utilisation de chaînes à neige.

N'installer les chaînes que sur les roues avant.
Ne pas utiliser de chaînes sur les roues arrière.
Consulter un concessionnaire agréé Mazda.

Conseils concernant la conduite

Installation des chaînes

1. Fixer les chaînes sur les roues avant, aussi ajustées que possible.
Toujours suivre les instructions fournies par le fabricant des chaînes.
2. Conduire 0,5 à 1 km (1/4 à 1/2 mille) et serrer les chaînes de nouveau.

Conduite dans l'eau

PRUDENCE

Sécher les freins qui sont devenus mouillés en conduisant lentement, en relâchant la pédale d'accélérateur et en appliquant légèrement les freins à plusieurs reprises jusqu'à ce que le freinage soit redevenu normal:

Le fait de conduire avec des freins mouillés est dangereux. Une distance d'arrêt plus longue ou le véhicule tirant d'un côté lors du freinage peut entraîner un accident grave. Une légère application des freins indiquera s'ils sont affectés par l'eau.

ATTENTION

Ne pas conduire le véhicule sur des routes inondées, car ceci pourrait causer un court-circuit des composants électriques/électroniques, ou endommager le moteur ou le faire caler en raison de la pénétration d'eau. Si le véhicule a été immergé dans l'eau, s'adresser à un concessionnaire agréé Mazda.

Conseils concernant la conduite

Surcharge

PRUDENCE

S'assurer de ne pas surcharger le véhicule:

Le poids nominal brut sur l'essieu (PNBE) et le poids nominal brut du véhicule (PNBV) sont indiqués sur l'étiquette de standard de sécurité des véhicules automobiles placée sur le montant de la portière du conducteur. Le fait de dépasser ces valeurs peut causer un accident ou des dommages au véhicule. Il est possible d'estimer le poids de la charge en pesant les bagages (ou occupants) individuellement avant de les charger dans le véhicule.

Conduite sur routes irrégulières

La suspension et le dessous de la carrosserie du véhicule peuvent être endommagés en cas de conduite sur des routes accidentées/irrégulières ou sur des dos d'âne à grande vitesse. Faire preuve de prudence et réduire la vitesse lors de la conduite sur des routes accidentées/irrégulières ou sur des dos d'âne.

Veiller à ne pas endommager le dessous de la carrosserie, les pare-chocs ou le ou les pots d'échappement du véhicule lors de la conduite dans les conditions suivantes:

- Montée ou descente d'une pente avec un angle de transition aigu
- Montée ou descente d'une voie d'accélération ou d'une rampe de remorque avec un angle de transition aigu

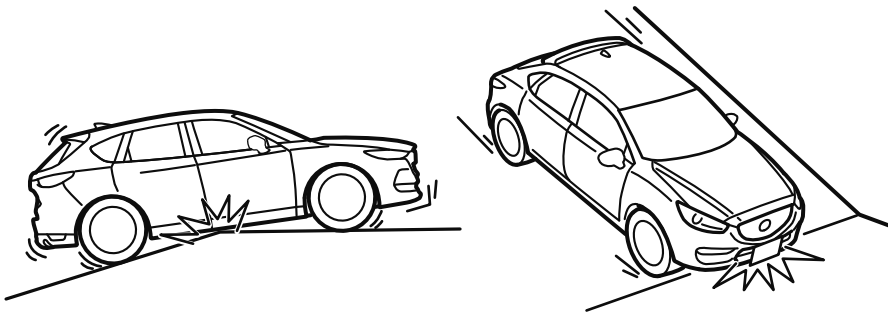

Ce véhicule est équipé de pneus surbaissés qui assurent des performances et une manœuvrabilité de qualité. En conséquence, la paroi des pneus est très fine et les pneus et les roues peuvent être endommagés lors de la conduite sur des nids-de-poule ou des routes accidentées/irrégulières à grande vitesse. Faire preuve de prudence et réduire la vitesse lors de la conduite sur des routes accidentées/irrégulières ou sur des nids-de-poule.

Conseils concernant la conduite

Informations sur le turbocompresseur (SKYACTIV-G 2.5T, SKYACTIV-D 2.2)

ATTENTION

- *Après avoir roulé à grande vitesse sur l'autoroute ou après avoir monté une longue montée, laisser tourner le moteur au ralenti pendant au moins 30 secondes avant de l'arrêter. Sinon cela pourrait endommager le turbocompresseur.*
- *Le fait d'emballer le moteur ou de le faire tourner à grande vitesse, surtout juste après le démarrage, risque d'endommager le turbocompresseur.*
- *Afin de ne pas endommager le moteur, ce dernier est conçu de sorte qu'il ne soit pas possible de l'emballer juste après le démarrage par temps froid.*

Le turbocompresseur augmente la puissance du moteur. Sa conception avancée permet d'obtenir un meilleur fonctionnement avec un minimum d'entretien.

Suivre les précautions suivantes pour en profiter au maximum.

1. Changer l'huile moteur et le filtre à huile suivant le tableau d'entretien périodique (page 6-4).
2. N'utiliser que de l'huile moteur recommandée (page 6-27). Des additifs NE SONT PAS recommandés.

Attelage d'une remorque (États-Unis et Canada)

Votre véhicule Mazda a été conçu et fabriqué principalement pour le transport de passagers et de charge.

Si l'on tracte une remorque, suivre ces instructions car la sécurité du conducteur et des passagers dépend d'un équipement correct et des habitudes de conduite sécuritaire. Le fait de tracter une remorque affecte la conduite, le freinage, la durabilité, les performances et les économies de carburant.

Ne jamais surcharger le véhicule ou la remorque. S'adresser à un concessionnaire agréé Mazda pour plus de détails.



Ne pas tracter de remorque pendant les premiers 1 000 kilomètres (600 milles) de votre véhicule Mazda neuf. Sinon cela risque d'endommager le moteur, la boîte de vitesses, le différentiel, les roulements de roues et autres composantes du groupe motopropulseur.

REMARQUE

Pour tracter une remorque, il est recommandé d'utiliser de l'essence d'un indice d'octane de 91 ou plus.

▼ Limite de poids

PTR et PNCB

Le poids total de la remorque (PTR), le poids nominal combiné brut (PNCB) et le poids nominal brut sur l'essieu (PNBE), la charge de la remorque et la charge sur le timon d'attelage ne doivent pas dépasser les limites prescrites.

- **Le poids total de la remorque (PTR) est la somme des poids de la charge de la remorque (poids de la remorque plus chargement), du dispositif d'attelage de la remorque, de deux passagers du véhicule et de la charge du véhicule (bagages, nourriture, matériel de camping, etc.). Veiller à ce que le poids total de la remorque (PTR) ne dépasse jamais les valeurs spécifiées dans le Tableau des charges de remorquage.**
- **Le PNCB maximum est la somme du poids combiné de la remorque et de la charge plus le poids du véhicule tractant (incluant le dispositif d'attelage de la remorque, les passagers du véhicule et la charge). Il ne doit pas dépasser les valeurs spécifiées dans le Tableau des charges.**

PNBE et PNBV

Ne pas dépasser le PNBE (poids nominal brut sur l'essieu) à l'avant et à l'arrière, et le PNBV (poids nominal brut du véhicule). Sinon, la conduite, le freinage et les performances du

Remorquage

véhicule seront négativement affectés. Ces valeurs figurent aussi sur l'étiquette des normes de sécurité des véhicules à moteur apposée sur le montant de la portière du conducteur.

Utilisation à haute altitude







Soyez attentifs aux différences de poids tractable lorsque vous tirez une remorque en haute altitude. Pour les altitudes dépassant 1 000 mètres (3 280 pieds 10 pouces), réduisez toujours le poids tractable de 10 % par tranche de 1 000 mètres (3 280 pieds 10 pouces) d'altitude sur le poids indiqué dans la colonne PNCB maximum du tableau de charges de remorquage. Si le poids tractable total maximum déterminé est dépassé, le moteur et d'autres composants du groupe motopropulseur pourraient être endommagés.

TABLEAU DES CHARGES DE REMORQUAGE

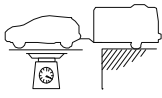
Étant donné que les poids des véhicules varient, des compensations doivent être faites pour répondre aux conditions de ce tableau.

Dénomination		Modèle							
		SKYACTIV-G 2.0	SKYACTIV-G 2.5		SKYACTIV-G 2.5T		SKYACTIV-D 2.2		
		FWD	FWD	AWD	FWD	AWD	FWD	AWD	
		Boîte de vitesses manuelle	Boîte de vitesses automatique		Boîte de vitesses automatique		Boîte de vitesses automatique		
MAX. ZONE FRONTALE		2,97 m ² (32 ft ²)							
MAX. PTR		907 kg (2 000 lb)					1 587,5 kg (3 500 lb)		
MAX. PNCB		2 612 kg (5 758,4 lb)	2 725 kg (6 007,5 lb)	2 784 kg (6 137,6 lb)	2 750 kg (6 062,6 lb)	2 810 kg (6 194,9 lb)	3 503 kg (7 722,7 lb)	3 571 kg (7 872,6 lb)	
MAX. PNBE		Avant	980 kg (2 161 lb)	1 060 kg (2 337 lb)/1 075 kg (2 370 lb)*1	1 100 kg (2 425 lb)	1 120 kg (2 469 lb)	1 140 kg (2 513 lb)	1 150 kg (2 535 lb)	1 170 kg (2 579 lb)
		Arrière	980 kg (2 161 lb)	1 000 kg (2 205 lb)	1 043 kg (2 299 lb)	1 020 kg (2 249 lb)	1 040 kg (2 293 lb)	1 025 kg (2 260 lb)	1 070 kg (2 359 lb)

Dénomination		Modèle							
		SKYACTIV-G 2.0		SKYACTIV-G 2.5		SKYACTIV-G 2.5T		SKYACTIV-D 2.2	
		FWD	AWD	FWD	AWD	FWD	AWD	FWD	AWD
		Boîte de vitesses manuelle		Boîte de vitesses automatique		Boîte de vitesses automatique		Boîte de vitesses automatique	
MAX. PNBV		1 960 kg (4 321 lb)	2 060 kg (4 541 lb) 2 075 kg (4 575 lb)*1	2 143 kg (4 724 lb)	2 140 kg (4 718 lb)	2 180 kg (4 806 lb)	2 175 kg (4 795 lb)	2 240 kg (4 938 lb)	
CHARGES DE REMORQUAGE	Charge sur le timon d'attelage 	Charge sur le timon d'attelage/Charge de la remorque × 100 = 10 % à 15 %							
	Charge de la remorque 								
DISTRIBUTION DE LA CHARGE DE LA REMORQUE		Avant	60 %						
		Arrière	40 %						

*1 Vérifier le PNBE maximal et le PNBV maximal sur l'étiquette des normes de sécurité des véhicules à moteur apposée sur le montant de la portière du conducteur (page 9-2).

PRUDENCE

Toujours respecter les limites de charges de remorquage indiquées dans le Tableau des charges de remorquage:

Le fait d'essayer de remorquer des charges supérieures à celles spécifiées peut causer des problèmes de tenue de route et de performances qui peuvent entraîner des blessures et/ou causer des dommages au véhicule.

Charger la remorque à raison de 60 % du poids vers l'avant et 40 % vers l'arrière:

Le fait de charger la remorque avec plus de poids à l'arrière qu'à l'avant est dangereux. Une perte de contrôle du véhicule risquerait de s'ensuivre. La charge sur le timon d'attelage doit être de 10 % à 15 % de la charge totale de la remorque (somme des poids de la remorque et du chargement).

Remorquage

Faire toujours déterminer le poids total de la remorque et la charge sur le timon d'attelage avant le départ:

Le fait de remorquer des charges sans déterminer le poids total de la remorque et la charge sur le timon d'attelage est dangereux. Le roulis de la remorque dû aux vents latéraux, aux routes cahoteuses ou toute autre raison risque de causer une perte de contrôle du véhicule et un accident grave.

ATTENTION

Le poids total de la remorque et la charge sur le timon peuvent être déterminés en pesant la remorque sur les balances à plateforme situées aux stations de pesage sur les autoroutes ou chez les sociétés de camionnage.

▼ Dispositif d'attelage de la remorque

Utiliser seulement une boule de fixation recommandée par le fabricant de la remorque, qui soit conforme aux normes de poids brut de la remorque.

Lorsqu'on ne tracte pas de remorque, retirer le dispositif d'attelage de la remorque (s'il peut être détaché) pour réduire le risque d'endommagement par l'arrière du véhicule.

PRUDENCE

Avant le départ, toujours s'assurer que le dispositif d'attelage de la remorque est bien fixé:

Un dispositif d'attelage de la remorque mal fixé est dangereux car il accentue le roulis de la remorque dû aux vents latéraux, aux routes cahoteuses ou toute autre raison, ce qui risque de causer une perte de contrôle du véhicule et un accident grave.

Examiner périodiquement tous les boulons de fixation du dispositif d'attelage de la remorque, et resserrer au besoin les boulons desserrés. Si le dispositif d'attelage de la remorque est retiré, boucher hermétiquement tous les trous de fixation ouverts afin d'éviter toute pénétration de gaz d'échappement, de poussière, d'eau, de saletés et d'autres objets étrangers, qui risqueraient de mettre les occupants en danger et d'endommager le véhicule.

Ne pas installer de dispositif d'attelage qui raidisse le pare-chocs, car les performances du pare-chocs pourraient en être amoindries.

Veiller à ce qu'il n'y ait pas de fuite de gaz d'échappement dans l'habitacle si des boulons de fixation sont connectés à la carrosserie:

Le fait de modifier le système d'échappement du véhicule est dangereux. Toute pénétration de gaz d'échappement dans l'habitacle risqueraient de causer une perte de connaissance ou même un décès.

Lorsqu'on monte le dispositif d'attelage de la remorque, ne pas modifier le système d'échappement du véhicule.

 **ATTENTION**

- *Effectuer tous les réglages du dispositif d'attelage avec des charges réelles. Ne pas charger et décharger le véhicule pendant qu'on règle le dispositif d'attelage. Ceci risquerait de modifier la hauteur du véhicule.*
- *Ne pas utiliser de dispositif d'attelage monté sur essieu. Ceci risquerait d'endommager l'essieu et les pièces connexes.*

▼ **Pneus**

Lors du remorquage d'une remorque, s'assurer que tous les pneus sont gonflés aux pressions recommandées de gonflage à froid indiquées sur l'étiquette de gonflage des pneus située sur le cadre de la portière du conducteur. Les dimensions des pneus de la remorque, la charge et les pressions de gonflage doivent être conformes aux spécifications du manufacturier des pneus.

 **PRUDENCE**

Ne jamais utiliser la roue de secours à usage temporaire lors du remorquage:

Le fait d'utiliser la roue de secours à usage temporaire sur le véhicule lors du remorquage d'une remorque est dangereux, car cela peut entraîner une défaillance de la roue, une perte de contrôle du véhicule et des blessures aux occupants du véhicule.

▼ **Chaînes de sûreté**

Des chaînes de sûreté doivent être utilisées par mesure de sécurité au cas où la remorque se décroche accidentellement. Elles doivent se croiser sous le timon et être fixées au dispositif d'attelage. Laisser assez de mou pour permettre les virages serrés. Pour plus de détails, se référer à la documentation accompagnant la remorque ou le dispositif d'attelage.

 **PRUDENCE**

Avant le départ, s'assurer que les chaînes de sûreté sont correctement attachées à la remorque et au véhicule:

Le fait de tracter une remorque sans utiliser de chaîne de sûreté bien attachée à la remorque et au véhicule est dangereux. En cas de dommages au dispositif ou à la boule de fixation, la remorque pourrait se détacher et entrer en collision avec un autre véhicule.

▼ **Feux de la remorque**

Les feux de la remorque doivent être conformes à toutes les réglementations fédérales, nationales et locales. Équiper la remorque conformément aux réglementations en vigueur avant de la remorquer de jour ou de nuit.

Remorquage



Ne pas brancher de système d'éclairage de la remorque directement sur le système d'éclairage du véhicule Mazda. Ceci risque d'endommager le système électrique et le système d'éclairage du véhicule. Confier les travaux de connexion du système à un revendeur de véhicules récréatifs ou à une agence de location de remorques, et vérifier soi-même les feux de freinage et les clignotants avant chaque déplacement.

▼ Freins de remorque

Si le poids total de la remorque dépasse 450 kg (1.000 lb) des freins de remorque sont obligatoires. Si votre remorque est équipée de freins, s'assurer qu'ils sont conformes aux réglementations fédérales, nationales et locales.



Ne pas connecter de système hydraulique de freins de remorque au circuit de freinage du véhicule:

Le fait de connecter un système hydraulique de freins directement au circuit de freinage du véhicule entraîne un freinage inadéquat et un risque de blessures.

▼ Conseils concernant le remorquage d'une remorque

- S'assurer que le véhicule Mazda garde un état normal ou presque lorsqu'une remorque chargée ou déchargée est attelée. Ne pas conduire le véhicule s'il présente une position anormale de l'avant, relevé ou abaissé. Vérifier si la charge sur le timon d'attelage n'est pas incorrecte, si les pièces de la suspension ne sont pas usées, et si la charge de la remorque n'est pas excessive.
- S'assurer que la remorque est correctement chargée et que le chargement est bien fixé pour éviter qu'il se déplace.
- S'assurer que les rétroviseurs sont conformes à toutes les réglementations applicables. S'ils ne sont pas conformes, installer des rétroviseurs conformes aux normes de remorquage.

Les trois causes principales des accidents relatifs aux véhicules-remorques sont une erreur du conducteur, une vitesse excessive et un chargement incorrect de la remorque.

Avant de conduire

- Faire vérifier le système de refroidissement et de freinage par un concessionnaire agréé Mazda.
- Avant de démarrer, vérifier le fonctionnement de tous les feux du véhicule et de la remorque et toutes les connexions entre le véhicule et la remorque. S'arrêter et vérifier à nouveau tous les feux et les connexions après avoir roulé une courte distance.

Remorquage

Conduite

- La manœuvrabilité de votre Mazda sera différente lorsqu'une remorque y est attelée, il est donc recommandé de s'exercer à prendre des virages, faire des marches arrière et des arrêts dans un endroit où il n'y a pas de circulation routière.
- Prendre le temps de s'habituer au poids et à la longueur supplémentaires.
- Laisser un plus grand écart entre son véhicule et celui qui roule devant, car la distance de freinage est plus grande avec une remorque. Pour chaque 16 km/h (10 mi/h) de vitesse, laisser au moins une longueur de véhicule et remorque entre sa Mazda et le véhicule se trouvant devant.
- Éviter les démarrages saccadés ou les accélérations brusques.
- Éviter de freiner brusquement. Ceci pourrait causer une perte de contrôle du véhicule qui risquerait de se mettre en travers de la route, en particulier sur des chaussées détrempées ou glissantes.
- Mettre le levier sélecteur sur la position D lorsqu'on tracte une remorque sur un terrain vallonné, ou qu'on est lourdement chargé.

La position D permet d'utiliser le véhicule sans avoir à changer souvent de rapport.

Changements de file et virage

Éviter de changer de file rapidement, de virer brusquement, et de négocier des virages trop serrés. Ralentir avant de tourner pour éviter d'avoir à freiner brusquement.

Une remorque qui tourne décrit un arc de cercle plus serré que le véhicule tracteur.

Compenser ceci en prenant des virages plus larges que normalement.

Dépassement

Se préparer bien à l'avance à dépasser les autres véhicules, et laisser beaucoup d'espace avant de changer de file. Les coups de vent latéraux subis lors du dépassement des véhicules, en particulier ceux de grande taille, et les effets des routes cahoteuses, affecteront la conduite.

Si un roulis se produit, saisir fermement le volant de direction et réduire la vitesse promptement mais progressivement.

Orienter la direction droit devant. Si l'on n'effectue aucune correction extrême de la direction de conduite ou du freinage, la combinaison d'une vitesse réduite et d'une direction bien ferme assurera une bonne stabilité.

Recul

Faire reculer un véhicule équipé d'une remorque exige beaucoup d'entraînement et de patience. Reculer progressivement, et se faire guider par une personne à l'arrière de la remorque pour réduire les risques d'accident.

Pour faire tourner la remorque, placer la main en bas du volant de direction et le tourner dans le sens où l'on veut faire aller la remorque. Faire des mouvements minimes seulement pour éviter de tourner de façon trop serrée ou trop prolongée.

Montée d'une pente

Utiliser un rapport de boîte de vitesses inférieur pour réduire les risques de surcharge et/ou de surchauffe du moteur.

Descente d'une pente

Lors de la descente d'une pente, utiliser un rapport de boîte de vitesses inférieur et utiliser la compression du moteur pour ralentir (frein-moteur).



Utiliser toujours un rapport de boîte de vitesses inférieur pour ralentir:

Le fait de maintenir la pédale de frein enfoncée trop longtemps ou trop fréquemment est dangereux, car les freins risqueraient alors de surchauffer et de faiblir, ce qui pourrait causer une perte de contrôle du véhicule et un accident grave. Utiliser un rapport de boîte de vitesses inférieur pour aider à ralentir. Se garer hors de la route et laisser les freins refroidir si l'on sent que les freins faiblissent.

Surchauffe du moteur

Le poids supplémentaire de la remorque peut soumettre le moteur à de fortes contraintes par temps chaud ou dans des côtes longues ou raides.

Si la jauge de température indique une surchauffe, éteindre le climatiseur, se diriger prudemment vers le côté de la route, se garer hors du flux de circulation et attendre que le moteur refroidisse. Se référer à Surchauffe à la page 7-20.

Remorquage

Stationnement

Veiller à toujours mettre des cales contre les roues de la remorque et du véhicule tracteur pendant que l'on stationne.

Serrer fermement le frein de stationnement et mettre le levier sélecteur en position P.

Éviter de se garer dans une pente, mais si c'est inévitable, procéder comme suit:

1. Enfoncer la pédale de frein et la maintenir enfoncée.
2. Demander à une tierce personne de placer des cales de roue sur le côté descendant de la pente, contre toutes les roues du véhicule et de la remorque.
3. Ensuite, relâcher progressivement la pédale de frein, jusqu'à ce que les cales supportent la charge.
 - Si la pente est descendante, tourner le volant de direction de façon que l'avant des roues avant soit orienté vers le bord du trottoir.
 - Si la pente est montante, orienter l'arrière des roues avant contre le bord du trottoir.
4. Serrer fermement le frein de stationnement.
5. Mettre le levier sélecteur en position P et arrêter le moteur.

Pour redémarrer après avoir stationné sur une pente:

1. Avec le levier sélecteur en position P, démarrer le moteur. (Veiller à enfoncer la pédale de frein et la maintenir enfoncée.)
2. Enclencher un rapport.
3. Relâcher le frein de stationnement (ainsi que le frein au pied) et s'éloigner des cales de roue. S'arrêter; serrer le frein de stationnement et mettre le levier sélecteur en position P.
4. Demander à une tierce personne de récupérer les cales de roue.

Consommation d'essence

Le remorquage de la remorque augmente la consommation d'essence.

Entretien

Si l'on tracte souvent une remorque, faire effectuer l'entretien du véhicule comme indiqué dans Entretien périodique (page 6-4).

Remorquage récréatif

Un exemple de “remorquage récréatif” est de remorquer le véhicule derrière une autocaravane.

La boîte de vitesses n'est pas conçue pour le remorquage de ce véhicule sur les quatre roues.

Lors du remorquage récréatif se référer à “Description du remorquage” (page 7-22) et à “Crochets d'immobilisation” (page 7-24) et bien suivre les instructions.

NOTES

Informations concernant une conduite et un arrêt en toute sécurité.

Démarrage/Arrêt du moteur.....	4-4	Interrupteurs et commandes.....	4-85
Contacteur d'allumage.....	4-4	Commande d'éclairage.....	4-85
Démarrage du moteur.....	4-5	Antibrouillards*.....	4-91
Arrêt du moteur.....	4-12	Clignotants et changement de	
		file.....	4-91
Tableau de bord et affichage.....	4-14	Essuie-glace et lave-glace de pare-	
Tableau de bord et affichage.....	4-14	brise.....	4-92
Tableau de bord (Type A).....	4-15	Essuie-glace et lave-glace de lunette	
Tableau de bord (Type B).....	4-34	arrière.....	4-96
Tableau de bord (Type C).....	4-52	Désembueur de lunette	
Affichage de conduite active*.....		arrière.....	4-97
.....	4-66	Avertisseur.....	4-99
		Feux de détresse.....	4-100
Boîte de vitesses manuelle.....	4-69	Système de télécommande sans fil	
Grille de changement de la boîte de		HomeLink (Type A)*.....	4-100
vitesses manuelle.....	4-69	Système de télécommande sans fil	
		HomeLink (Type B)*.....	4-104
Boîte de vitesses automatique.....	4-72	Frein.....	4-109
Commandes de la boîte de vitesses		Circuit de freinage.....	4-109
automatique.....	4-72	AUTOHOLD.....	4-114
Système de verrouillage de levier		Aide au démarrage en côte	
sélecteur.....	4-73	(HLA).....	4-119
Plages de la boîte de vitesses.....	4-74	ABS/TCS/DSC/Assistance à la traction	
Mode de sélection manuelle des		hors route.....	4-120
rapports.....	4-76	Système d'antiblocage de frein	
Mode direct*.....	4-83	(ABS).....	4-120
Conseils concernant la		Système de commande de traction	
conduite.....	4-83	(TCS).....	4-121
		Commande dynamique de stabilité	
		(DSC).....	4-123
		Assistance à la traction hors	
		route*.....	4-124

Moniteur d'économie de carburant	4-126
Moniteur d'économie de carburant*	4-126
Sélection de conduite	4-129
Sélection de conduite*	4-129
i-ACTIV AWD	4-131
Utilisation du système i-ACTIV AWD*	4-131
Direction assistée	4-133
Direction assistée	4-133

i-ACTIVSENSE	4-134
i-ACTIVSENSE*	4-134
Système d'éclairage avant adaptatif (AFS)*	4-137
Système de commande des feux de route (HBC)*	4-138
Surveillance des angles morts (BSM)*	4-141
Système de reconnaissance des panneaux de signalisation (TSR)*	4-148
Système d'assistance de reconnaissance de distance (DRSS)*	4-154
Alerte de circulation transversale à l'arrière (RCTA)*	4-158
Régulateur de vitesse à radar Mazda avec fonction Stop & Go (MRCC avec fonction Stop & Go)*	4-162
Système d'aide au suivi de voie (LAS)/Avertisseur de changement de file (LDWS)*	4-178
Aide au freinage intelligent en mode urbain avancée (Advanced SCBS)*	4-189
Aide au freinage intelligent en mode urbain (SCBS)*	4-193
Assistance au freinage intelligent (SBS)*	4-196
Moniteur de vue à 360°*	4-199
Caméra de détection avant (FSC)*	4-228
Capteur radar (avant)*	4-233
Capteurs radar (arrière)*	4-236
Caméra avant/Caméras latérales/Caméra arrière*	4-238

Régulateur de vitesse de croisière.....	4-239
Régulateur de vitesse de croisière*	4-239
Système de surveillance de pression des pneus.....	4-245
Système de surveillance de pression des pneus*	4-245
Filtre à particules diesel.....	4-249
Filtre à particules diesel (SKYACTIV-D 2.2).....	4-249

Système de réduction catalytique sélective (SCR).....	4-250
Système de réduction catalytique sélective (SCR).....	4-250
Écran de rétrovision.....	4-253
Écran de rétrovision*	4-253
Système de capteurs de stationnement.....	4-262
Système de capteurs de stationnement*	4-262

Démarrage/Arrêt du moteur

Contacteur d'allumage

▼ Positions du bouton de démarrage du moteur

Le système fonctionne uniquement lorsque la clé se trouve dans la plage de fonctionnement.

À chaque pression sur le bouton de démarrage du moteur, la position du contacteur change dans l'ordre suivant: arrêt, ACC et ON. Si l'on appuie de nouveau sur le bouton de démarrage du moteur à partir de la position ON, le contacteur est coupé.

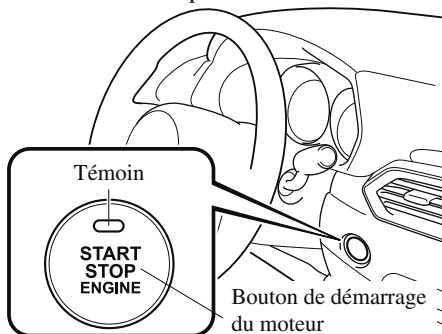

REMARQUE

- Le moteur démarre lorsqu'on appuie sur le bouton de démarrage du moteur tout en enfonçant la pédale d'embrayage (boîte de vitesses manuelle) ou la pédale de frein (boîte de vitesses automatique). Pour changer la position du contacteur, appuyer sur le bouton de démarrage du moteur sans enfoncer la pédale.

- Ne pas laisser le contacteur à ON lorsque le moteur ne tourne pas. Sinon la batterie risque de se décharger. Si on laisse le contacteur sur ACC (sur les boîtes de vitesses automatiques, le levier sélecteur est en plage P et le contacteur est ACC), le contacteur est automatiquement coupé au bout de 25 minutes.

Désactivé

L'alimentation des appareils électriques est coupée et le témoin du bouton de démarrage du moteur (ambre) s'éteint également.

! PRUDENCE

Avant de quitter le siège du conducteur, toujours couper le contacteur, appliquer le frein de stationnement et s'assurer que le levier sélecteur est en position P (boîte de vitesses automatique) ou en position de 1er rapport ou R (boîte de vitesses manuelle):

Il est dangereux de quitter le siège du conducteur sans couper le contacteur, d'appliquer le frein de stationnement et de placer le levier sélecteur en position P (boîte de vitesses automatique) ou en position de 1er rapport ou R (boîte de vitesses manuelle). Il est possible que le véhicule se déplace de manière inattendue et entraîne un accident.

En outre, si le véhicule est laissé sans conducteur pendant une période même courte, il est important de couper le contacteur. Si le contacteur est placé dans une autre position, certains systèmes de sécurité du véhicule seront désactivés et la batterie se videra.

Démarrage/Arrêt du moteur

ACC (Accessoires)

Certains accessoires électriques fonctionneront et le témoin (ambre) s'allume.

REMARQUE

Le système d'ouverture à télécommande ne fonctionne pas lorsque le bouton de démarrage du moteur est placé en ACC et les portières ne pourront pas être verrouillées/déverrouillées, même si elles ont été verrouillées manuellement.

ON

Ceci est la position normale lorsque le moteur tourne après le démarrage. Le témoin (ambre) s'éteint. (Le témoin (ambre) s'allume lorsque le contacteur est mis sur ON et que le moteur ne tourne pas.)

Certains témoins/voyants doivent être vérifiés avant le démarrage du moteur (page 4-14).

REMARQUE

(SKYACTIV-G 2.0, SKYACTIV-G 2.5, SKYACTIV-G 2.5T)

Lorsque le bouton de démarrage du moteur est placé sur ON, le son du moteur de la pompe à essence fonctionnant près du réservoir d'essence se fait entendre. Ceci n'indique pas un problème.

Démarrage du moteur

PRUDENCE

Les ondes radio émises par la clé peuvent perturber le fonctionnement d'équipements médicaux, tels que les stimulateurs cardiaques:

Avant d'utiliser la clé à proximité de personnes utilisant des équipements médicaux, demandez à votre médecin ou au fabricant de ces équipements si les ondes radio émises par la clé risquent de perturber leur fonctionnement.

REMARQUE

- *Le conducteur doit être muni de la clé car celle-ci contient une puce d'immobilisation qui doit communiquer avec les commandes du moteur à une courte distance.*
- *Il est possible de démarrer le moteur lorsque le bouton de démarrage du moteur est activé à partir de la position d'arrêt, ACC ou ON.*

Démarrage/Arrêt du moteur

- Les fonctions du système du bouton de démarrage du moteur (fonction qui peut démarrer le moteur en ne portant que la clé) peuvent être désactivées afin de prévenir tout effet indésirable possible sur un utilisateur portant un stimulateur cardiaque ou un autre appareil médical. Si le système est désactivé, il vous sera impossible de démarrer le moteur avec la clé. S'adresser à un concessionnaire agréé Mazda pour plus de détails. Si les fonctions du système du bouton de démarrage du moteur ont été désactivées, il vous sera possible de démarrer le moteur en suivant la procédure indiquée quand la pile de la clé est morte.
Se référer à Fonction de démarrage du moteur lorsque la pile de la clé est à plat à la page 4-9.
 - Après le démarrage d'un moteur froid, la vitesse du moteur augmente et le bruit du compartiment à moteur est audible. Ceci permet d'améliorer la purification des gaz d'échappement et n'indique pas un dysfonctionnement des pièces.
 - Le démarrage du moteur est commandé par le système d'allumage de bougie. Ce système est conforme à tous les règlements du Standard Canadien d'Équipements Source d'Interférence régissant la puissance de la pulsation du champ électrique des parasites radio.
1. Veiller à avoir la clé sur soi.
 2. Tous les occupants du véhicule doivent attacher leur ceinture.
 3. Veiller à ce que le frein de stationnement soit appliqué.
 4. Continuer à appuyer fermement sur la pédale de frein jusqu'à ce que le moteur soit complètement lancé.

5. **(Boîte de vitesses manuelle)**
Continuer à appuyer fermement sur la pédale d'embrayage jusqu'à ce que le moteur soit complètement lancé.
- (Boîte de vitesses automatique)**
Mettre le levier sélecteur en page P. Si l'on est obligé de redémarrer le moteur alors que le véhicule est en mouvement, placer le levier sélecteur en page N.

REMARQUE

- **(Boîte de vitesses manuelle)**
Le démarreur ne fonctionne que si la pédale d'embrayage est suffisamment enfoncée.
 - **(Boîte de vitesses automatique)**
Le démarreur ne fonctionne pas si le levier sélecteur n'est pas en position P ou N et si la pédale de frein n'est pas suffisamment enfoncée.
6. Vérifier que le témoin KEY (vert) (si le véhicule en est équipé) du combiné d'instruments et le témoin du bouton de démarrage du moteur (vert) sont allumés.

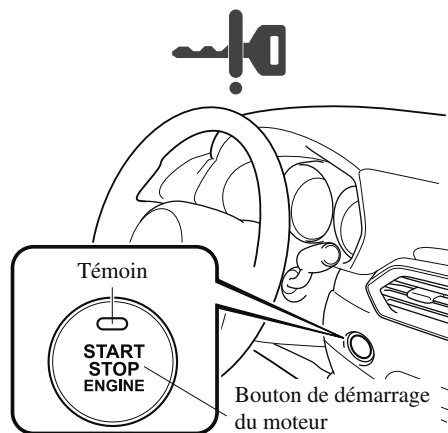

Démarrage/Arrêt du moteur

REMARQUE

- Si le témoin du bouton de démarrage du moteur (vert) clignote, veiller à être muni de la clé (pour les véhicules équipés d'un tableau de bord de type A/type B (page 7-26), les messages s'affichent sur le tableau de bord).
- Si le témoin du bouton de démarrage du moteur (vert) clignote alors que le conducteur est muni de la clé, tenir la clé sur le bouton de démarrage du moteur et démarrer le moteur (pour les véhicules équipés d'un tableau de bord de type A/type B (page 7-26), les messages s'affichent sur le tableau de bord). Se référer à Fonction de démarrage du moteur lorsque la pile de la clé est à plat à la page 4-9.

ATTENTION

Si le voyant KEY (rouge) s'allume ou que le témoin du bouton de démarrage du moteur (ambre) clignote, il est possible que le système de démarrage du moteur présente un problème. Ceci peut empêcher le moteur de démarrer ou de passer le contacteur sur ACC ou ON (pour les véhicules équipés d'un tableau de bord de type A/type B (page 7-26), les messages s'affichent sur celui-ci). Faire inspecter le véhicule par un concessionnaire agréé Mazda dès que possible.

REMARQUE

- Dans les situations suivantes, le voyant KEY (rouge) clignote après que le bouton de démarrage du moteur ait été appuyé. Ceci informe le conducteur que le bouton de démarrage du moteur ne passera pas sur ACC, même s'il est appuyé depuis la position d'arrêt (pour les véhicules équipés d'un tableau de bord de type A/type B (page 7-26), les messages s'affichent sur celui-ci).
 - La pile de la clé est complètement déchargée.
 - La clé est en dehors de la plage de fonctionnement.
 - La clé se trouve dans des zones où le système parvient difficilement à détecter le signal (page 3-10).
 - Une clé d'un autre constructeur comparable à la clé se trouve dans la plage de fonctionnement.
- (Méthode de démarrage forcé du moteur)

Démarrage/Arrêt du moteur

Si le voyant KEY (rouge) s'allume ou si le témoin du bouton de démarrage du moteur (ambre) clignote, cela peut indiquer un problème dans le système de démarrage du moteur lors de l'utilisation habituelle du démarrage (pour les véhicules équipés d'un tableau de bord de type A/type B (page 7-26), les messages s'affichent sur le tableau de bord). Faire inspecter le véhicule par un concessionnaire agréé Mazda dès que possible. Le moteur peut alors être démarré de force. Maintenir le bouton de démarrage du moteur jusqu'au démarrage du moteur. D'autres procédures de démarrage du moteur, telles que la présence de la clé dans la cabine et l'activation de la pédale d'embrayage (boîte de vitesses manuelle) ou de la pédale de frein (boîte de vitesses automatique), doivent être respectées.

- Lorsque l'on force le démarrage du moteur, le voyant KEY (rouge) (si le véhicule en est équipé) reste allumé et le témoin du bouton de démarrage du moteur (ambre) continue à clignoter.

- **(Boîte de vitesses automatique)**

Lorsque le levier sélecteur est sur la position de point mort (N), le témoin KEY (vert) (si le véhicule en est équipé) et le témoin du bouton de démarrage du moteur (vert) ne s'allument pas.

7. Appuyer sur le bouton de démarrage du moteur une fois que le témoin KEY (vert) (si le véhicule en est équipé) du combiné d'instruments et que le témoin du bouton de démarrage du moteur (vert) sont tous deux allumés.

REMARQUE

- Une fois que le moteur a démarré, le témoin du bouton poussoir de démarrage (ambre) s'éteint et le contacteur commute en position ON.

- **(SKYACTIV-G 2.0, SKYACTIV-G 2.5, SKYACTIV-G 2.5T)**

Une fois qu'on a appuyé sur le bouton de démarrage du moteur et avant que le moteur ait démarré, le son du moteur de la pompe à essence fonctionnant près du réservoir d'essence se fait entendre; ceci n'indique pas une anomalie de fonctionnement.

- **(SKYACTIV-D 2.2)**

- Le démarreur ne commence à tourner que quand le témoin de préchauffage s'éteint.



- Si le contacteur est laissé en ON pendant une période prolongée sans que le moteur tourne une fois que les bougies de préchauffage sont chauffées, les bougies de préchauffage peuvent se réchauffer à nouveau, ce qui allume le témoin de préchauffage.

- Lors du démarrage du moteur, ne pas relâcher la pédale de frein jusqu'à ce que le témoin de préchauffage dans le tableau de bord s'éteigne et que le moteur démarre, après avoir appuyé sur le bouton de démarrage du moteur.

Démarrage/Arrêt du moteur

- Si l'on relâche la pédale de frein avant que le moteur ait démarré, enfoncer à nouveau la pédale de frein et appuyer sur le bouton de démarrage du moteur pour faire démarrer le moteur.
8. Après le démarrage du moteur, le laisser tourner au ralenti pendant 10 secondes environ.

REMARQUE

· (SKYACTIV-G 2.0, SKYACTIV-G 2.5, SKYACTIV-G 2.5T)

- Que le moteur soit froid ou chaud, il devrait démarrer sans que l'on appuie sur la pédale d'accélérateur.
- Si le moteur ne démarre pas la première fois, se référer à Démarrage d'un moteur noyé, dans Démarrage d'urgence. Si le moteur ne démarre toujours pas, faire vérifier le véhicule par un concessionnaire agréé Mazda (page 7-18).

· (SKYACTIV-D 2.2)

Si la température ambiante est inférieure à environ - 10 °C (14 °F), il est possible que le régime maximum du moteur ne puisse pas être atteint pendant environ 3 minutes après le démarrage du moteur, afin de protéger le moteur.

▼ Fonction de démarrage du moteur lorsque la pile de la clé est à plat

⚠ ATTENTION

Lors du démarrage du moteur en maintenant enfoncé le bouton-poussoir de démarrage sur le transmetteur suite à une pile de la clé morte ou à une anomalie de la clé, veillez à ne pas permettre ce qui suit, sinon il ne sera pas possible de bien recevoir le signal de la clé et le moteur ne pourra pas démarrer.

- Les parties métalliques d'autres clés ou d'objets métalliques touchent la clé.

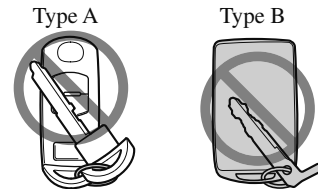

- Les clés de rechange ou les clés d'autres véhicules équipés d'un système d'immobilisation touchent ou sont très proches de la clé.

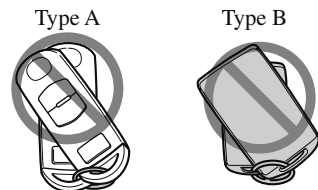

- Des dispositifs d'achat électronique ou d'accès sécurisé touchent ou sont très proches de la clé.

S'il n'est pas possible de démarrer le moteur du fait que la pile de la clé est à plat, il est possible de le démarrer en suivant la procédure suivante:

Démarrage/Arrêt du moteur

1. Continuer à appuyer fermement sur la pédale de frein jusqu'à ce que le moteur soit complètement lancé.
2. **(Boîte de vitesses manuelle)**
Continuer à appuyer fermement sur la pédale d'embrayage jusqu'à ce que le moteur soit complètement lancé.
3. S'assurer que le témoin du bouton de démarrage du moteur (vert) clignote.
4. **Type A**
Toucher le bouton de démarrage du moteur avec le dos de la clé (comme illustré) tandis que le témoin du bouton de démarrage du moteur (vert) clignote.

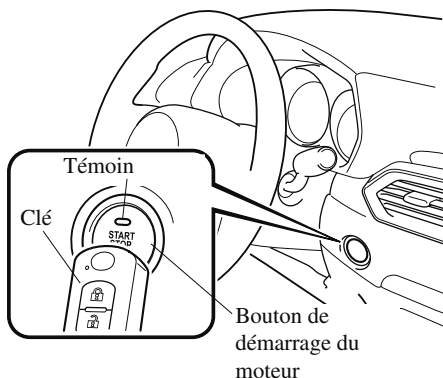

REMARQUE

Lorsque vous appuyez sur le bouton de démarrage du moteur en utilisant l'arrière de la clé comme illustré sur l'illustration, touchez-le avec le côté du commutateur de verrouillage de la clé vers le haut.

Type B

Alignez la zone centrale de l'emblème sur la télécommande et la zone centrale du bouton-poussoir de démarrage pendant que le témoin du

bouton-poussoir de démarrage (vert) clignote.

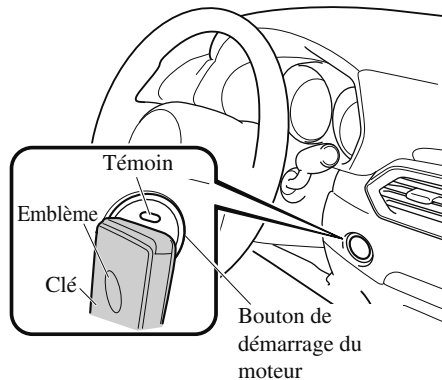

5. S'assurer que le témoin du bouton de démarrage du moteur (vert) s'allume.
6. Appuyer sur le bouton de démarrage du moteur pour démarrer le moteur.

REMARQUE

- Il n'est pas possible de démarrer le moteur à moins d'enfoncer complètement la pédale d'embrayage (boîte de vitesses manuelle) ou la pédale de frein (boîte de vitesse automatique).
- En cas d'anomalie avec la fonction du bouton de démarrage du moteur, le témoin du bouton de démarrage du moteur (ambre) clignote. Dans ce cas, il est possible que le moteur démarre, mais le faire inspecter dès que possible par un concessionnaire agréé Mazda.
- Si le témoin du bouton de démarrage du moteur (vert) ne s'allume pas, recommencer l'opération depuis le début. S'il ne s'allume pas, faire vérifier le véhicule par un concessionnaire agréé Mazda.

Démarrage/Arrêt du moteur

· *Pour changer la position de contact sans démarrer le moteur, effectuer les opérations suivantes après que le témoin du bouton de démarrage du moteur (vert) s'allume.*

1. *Relâcher la pédale d'embrayage (boîte de vitesses manuelle) ou la pédale de frein (boîte de vitesses automatique).*
2. *Appuyer sur le bouton de démarrage du moteur pour passer à la position de contact. Le contacteur passe successivement dans l'ordre aux positions ACC, ON et d'arrêt à chaque fois que l'on appuie sur le bouton de démarrage du moteur. Pour passer à la position de contact à nouveau, recommencer l'opération depuis le début.*

(boîte de vitesses manuelle) ou la pédale de frein (boîte de vitesses automatique), doivent être respectées.

▼ Opération d'urgence pour le démarrage du moteur

Si le voyant KEY (rouge) s'allume ou si le témoin du bouton de démarrage du moteur (ambre) clignote, cela peut indiquer un problème dans le système de démarrage du moteur lors de l'utilisation habituelle du démarrage (pour les véhicules équipés d'un tableau de bord de type A/type B (page 7-26), les messages s'affichent sur le tableau de bord). Faire inspecter le véhicule par un concessionnaire agréé Mazda dès que possible. Le moteur peut alors être démarré de force. Maintenir le bouton de démarrage du moteur jusqu'au démarrage du moteur. D'autres procédures de démarrage du moteur, telles que la présence de la clé dans la cabine et l'activation de la pédale d'embrayage

Arrêt du moteur

PRUDENCE

Ne pas couper le moteur lorsque le véhicule est en mouvement:

Il est dangereux de couper le moteur pendant que le véhicule se déplace pour toute raison autre qu'un cas d'urgence. Si l'on arrête le moteur pendant que le véhicule se déplace, ceci réduira sa capacité de freinage en raison de la perte de puissance de la direction assistée, et un accident et des blessures graves risqueront alors de s'ensuivre.

1. Arrêter complètement le véhicule.
2. **(Boîte de vitesses manuelle)**
Passer au point mort et appliquer le frein de stationnement.
(Boîte de vitesses automatique)
Mettre le levier sélecteur sur la position P et appliquer le frein de stationnement.
3. Appuyer sur le bouton de démarrage du moteur pour arrêter le moteur. Le contacteur est sur la position d'arrêt.

ATTENTION

- Lorsque le conducteur quitte le véhicule, vérifier que le bouton de démarrage du moteur est en position d'arrêt.
- **(SKYACTIV-D 2.2)**
Si le moteur est démarré et arrêté à plusieurs reprises avant sa mise à température, le moteur peut accélérer lorsque le véhicule est arrêté afin de nettoyer l'intérieur du moteur. Ne pas arrêter le moteur avant qu'il ne revienne à son régime de fonctionnement normal.

REMARQUE

- **(SKYACTIV-G 2.0, SKYACTIV-G 2.5)**
Il est possible que le ventilateur de refroidissement du compartiment moteur continue à fonctionner pendant quelques minutes une fois que le contacteur a été tourné de ON à OFF, et ce, que le climatiseur soit allumé ou éteint, afin de refroidir rapidement le compartiment moteur.
- Si le système détecte que la puissance restante de la pile de la clé est insuffisante lorsque le contact est permuté de ON sur ACC ou OFF, il est indiqué ce qui suit.
Remplacer par une pile neuve avant que la clé ne devienne inutilisable.
Se référer à Remplacement de la pile de la clé à la page 6-47.
(Véhicule équipé d'un tableau de bord de type A/B)
Un message est affiché à l'écran du tableau de bord.
(Véhicule équipé d'un tableau de bord de type C)
Le témoin KEY (vert) du tableau de bord clignote pendant environ 30 secondes.
Se référer à Mesures correctives à la page 7-37.
- **(Boîte de vitesses automatique)**
Si le moteur est coupé lorsque le levier sélecteur se trouve sur une plage autre que P, le contacteur se place en position ACC.

Démarrage/Arrêt du moteur

▼ Arrêt d'urgence du moteur

Le fait d'appuyer continuellement sur le bouton de démarrage du moteur tandis que le moteur tourne ou que le véhicule est conduit, ou de presser en succession rapide arrêtera immédiatement le moteur. L'allumage passe à ACC.

Tableau de bord et affichage

Combiné d'instruments Type A

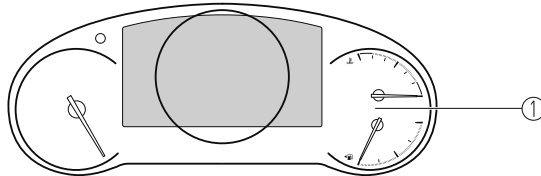

Type B

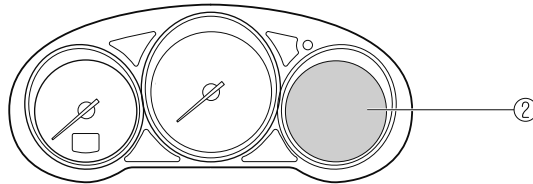

Type C

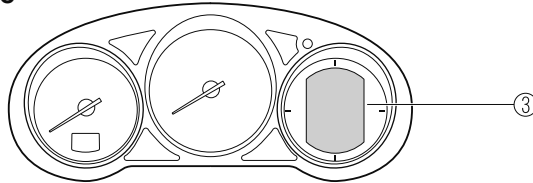

Affichage de conduite active

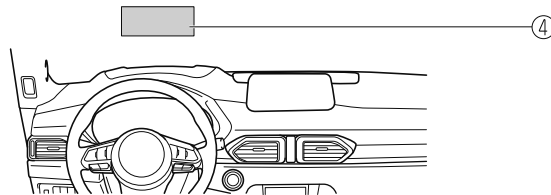

① Tableau de bord (Type A).....	page 4-15
② Tableau de bord (Type B).....	page 4-34
③ Tableau de bord (Type C).....	page 4-52
④ Affichage de conduite active.....	page 4-66

Tableau de bord (Type A)

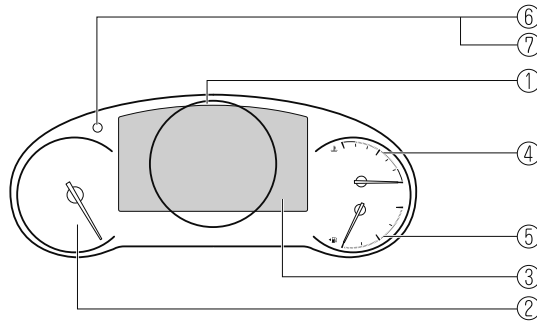

- ① Compteur de vitesse..... page 4-15
- ② Compte-tours..... page 4-15
- ③ Affichage multi-informations (Type A)..... page 4-16
- ④ Jauge de température du liquide de refroidissement du moteur..... page 4-19
- ⑤ Jauge de carburant..... page 4-20
- ⑥ Éclairage du tableau de bord..... page 4-21
- ⑦ Sélecteur d'unités de vitesse..... page 4-22

▼ Compteur de vitesse

Le compteur de vitesse indique la vitesse du véhicule.

▼ Compte-tours

Le compte-tours indique le régime moteur en milliers de tours par minute ($r/min = tr/min$).



Ne pas pousser le régime moteur jusqu'à la ZONE ROUGE du compte-tours. Cela peut endommager le moteur.

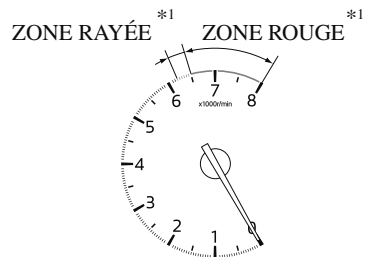

*1 La plage varie selon le type de jauge.

REMARQUE

Lorsque l'aiguille du compte-tours entre dans la ZONE RAYÉE, cela indique au conducteur qu'il faut changer de vitesse avant d'arriver à la ZONE ROUGE.

Tableau de bord et affichage

▼ Affichage multi-informations (Type A)

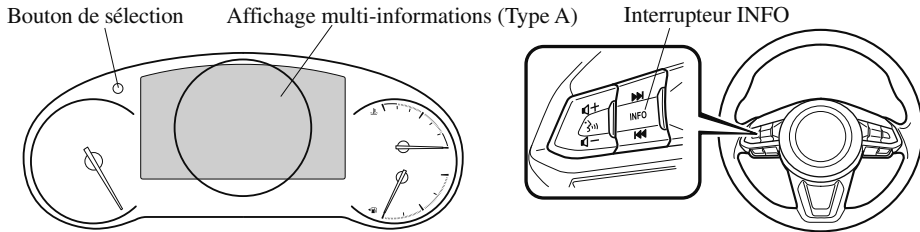

L'affichage multi-informations indique les informations suivantes.

- Compteur de vitesse
- Compteur totalisateur
- Compteur journalier
- Température extérieure
- Distance restante
- Moyenne de consommation de carburant
- Consommation actuelle de carburant
- Contrôle d'entretien (sauf SKYACTIV-D 2.2)
- Affichage du fluide d'échappement diesel (DEF) restant et de la distance de conduite maximale (SKYACTIV-D 2.2)
- Affichage de surveillance des angles morts (BSM)
- Affichage du système de reconnaissance des panneaux de signalisation (TSR)
- Affichage du système d'assistance de reconnaissance de distance (DRSS)
- Affichage du système de régulation de la vitesse à radar Mazda avec fonction Stop & Go (MRCC avec fonction Stop & Go)
- Affichage du système d'aide au suivi de voie (LAS)/avertisseur de changement de file (LDWS)
- Affichage de la boussole
- Indication d'avertissement de portière ouverte/hayon ouvert
- Afficheur de message

Tableau de bord et affichage

Le contenu de l'écran change à chaque pression sur l'interrupteur INFO.

Appuyer sur l'interrupteur INFO

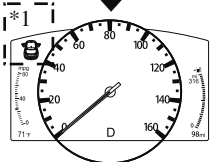
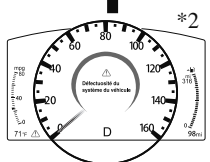
Affichage de base   Affichage des messages d'avertissement

Appuyer sur l'interrupteur INFO ↓

↑ Appuyer sur l'interrupteur INFO

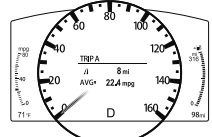
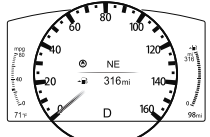
Affichage du compteur journalier A   Affichage de la boussole

Appuyer sur l'interrupteur INFO ↓

↑ Appuyer sur l'interrupteur INFO

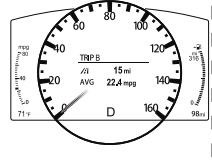
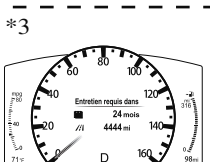
Affichage du compteur journalier B   Affichage du contrôle d'entretien

Appuyer sur l'interrupteur INFO ↓

Affichage i-ACTIVSENSE

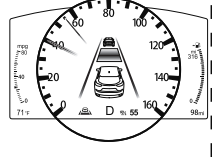
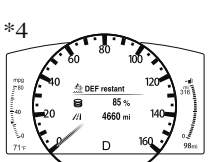
  Affichage du fluide d'échappement diesel (DEF) restant

Appuyer sur l'interrupteur INFO ↘

- *1 : S'affiche lors de l'ouverture/fermeture d'une portière/du couvercle du coffre.
- *2 : Affiché uniquement lorsqu'un avertissement se déclenche.
- *3 : Sauf SKYACTIV-D 2.2
- *4 : SKYACTIV-D 2.2

Tableau de bord et affichage

Le contenu de l'écran change chaque fois que le bouton de sélection est maintenu enfoncé.

Indication de jauge

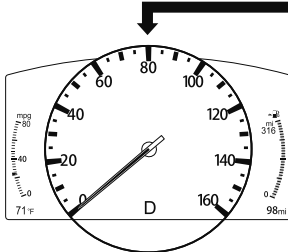

Maintenir le bouton de sélection enfoncé

Indication numérique

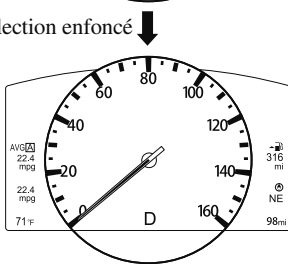

Maintenir le bouton de sélection enfoncé

Affichage éteint

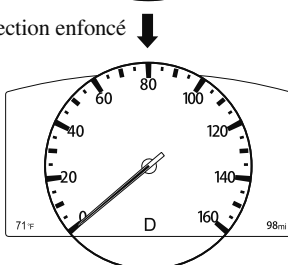

Maintenir le bouton de sélection enfoncé

Tableau de bord et affichage

▼ Compteur totalisateur, compteur journalier et sélecteur de compteur journalier

Le compteur totalisateur est affiché en permanence sur l'écran lorsque le contact est sur ON, et l'écran TRIP A ou TRIP B peut être affiché en actionnant l'interrupteur INFO.

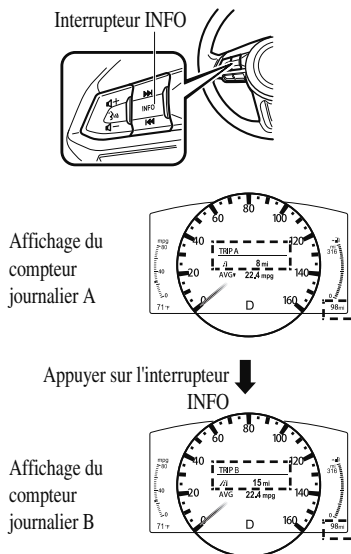

Compteur totalisateur

Le compteur totalisateur enregistre la distance totale parcourue par le véhicule.

Compteur journalier

La distance de conduite pour un intervalle spécifié est indiquée. Il est possible de mesurer la distance de deux types d'intervalles (TRIP A, TRIP B) ainsi que l'économie moyenne de carburant pour chacun.

Par exemple, le compteur journalier A peut enregistrer la distance d'un point d'origine, et le compteur journalier B la distance à partir de quand le plein de carburant est fait.

Lorsque le compteur journalier A est sélectionné, TRIP A sera affiché. Lorsque le compteur journalier B est sélectionné, TRIP B sera affiché.

Le compteur journalier et la consommation moyenne de carburant peuvent être réinitialisés en appuyant sur l'interrupteur INFO pendant 1,5 seconde ou plus en étant sur chaque mode.

REMARQUE

- Seuls les compteurs journaliers enregistrent des dixièmes de kilomètre (mille).
- L'enregistrement des compteurs journaliers sera remis à zéro lorsque :
 - L'alimentation est interrompue (le fusible grillé ou la batterie est débranchée).
 - Le véhicule atteint 9 999,9 km (milles).

▼ Jauge de température du liquide de refroidissement du moteur

Affiche la température du liquide de refroidissement du moteur. La zone bleue

Tableau de bord et affichage

de la jauge indique que la température du liquide de refroidissement du moteur est basse, et la zone rouge de la jauge indique qu'elle est élevée et en surchauffe.

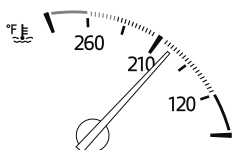

ATTENTION

Si l'aiguille de la jauge de température du liquide de refroidissement du moteur atteint la plage rouge, il y a un risque de surchauffe. Conduire lentement pour réduire la charge du moteur jusqu'à ce que vous trouviez un lieu sûr pour arrêter le véhicule et attendre que le moteur refroidisse.

Se référer à Surchauffe à la page 7-20.

REMARQUE

(SKYACTIV-G 2.5T, SKYACTIV-D 2.2)

Si la température du liquide de refroidissement du moteur est élevée ou si le moteur est chaud, la puissance du moteur peut être limitée.

- Durant une conduite normale, la température du liquide de refroidissement du moteur se stabilise à 100 °C (210 °F) ou inférieur, et la jauge indique une plage inférieure à 100 °C (210 °F).

▼ Jauge de carburant

La jauge à carburant indique la quantité approximative de carburant restant dans le réservoir lorsque le contacteur est mis sur

ON. Il est recommandé de garder le réservoir à plus de 1/4 plein.

Plein

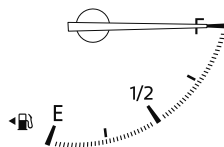

1/4 Plein

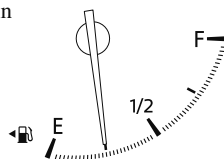

Vide

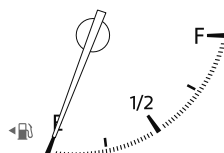

Lorsque le voyant de niveau bas de carburant s'allume ou si le niveau de carburant est très bas, refaire le plein d'essence dès que possible.

Si le moteur ne fonctionne pas bien régulièrement ou s'il cale en raison du niveau de carburant insuffisant, refaire l'appoint en carburant dès que possible, en ajoutant au moins 10 litres (2,7 US gal, 2,2 Imp gal) de carburant.

Se référer à Mesures correctives à la page 7-37.

Tableau de bord et affichage

REMARQUE

- Après qu'on ait refait le plein de carburant, un certain temps pourra être nécessaire avant que l'indicateur se stabilise. En outre, il est possible que l'indicateur dévie lors de la conduite sur une pente ou dans un virage, en raison des mouvements du carburant à l'intérieur du réservoir.
- Le sens de la flèche (↔) indique que la trappe de remplissage de carburant est du côté gauche du véhicule.

▼ Éclairage du tableau de bord

Quand les feux sont allumés avec le contact d'allumage sur ON, la luminosité de l'éclairage du tableau de bord est atténuée. Cependant, si le capteur optique détecte que l'espace environnant est lumineux, comme lorsque les feux sont allumés pendant la journée, l'éclairage du tableau de bord n'est pas réduit.

REMARQUE

- Lorsque le contacteur est mis sur ON tôt le matin ou au crépuscule, l'éclairage du tableau de bord est réduit pendant quelques secondes, le temps que le capteur optique détecte la luminosité de l'espace environnant. Cette réduction de l'éclairage peut cependant être annulée une fois la luminosité détectée.
- Lorsque les feux sont allumés, le témoin des feux allumés dans le tableau de bord s'allume.
Se référer à Phares à la page 4-85.

Il est possible de régler la luminosité de l'éclairage du tableau de bord et des éclairages du tableau de bord en tournant le bouton.

- En tournant le bouton vers la gauche, la luminosité diminue. Lorsque le bouton a été tourné à la position maximale faible un bip sonore retentira.

Tableau de bord et affichage

- En tournant le bouton vers la droite, la luminosité augmente.

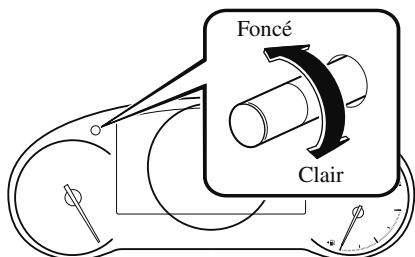

Fonction pour annuler le gradateur d'éclairage

Il est possible d'annuler le gradateur d'éclairage en tournant la commande d'éclairage du tableau de bord vers la droite jusqu'à ce qu'un bip sonore retentisse tandis que le tableau de bord est faiblement illuminé avec le contact d'allumage sur ON. Annuler le gradateur d'éclairage si la visibilité du tableau de bord est réduite due à l'éblouissement de la luminosité environnante.

REMARQUE

- *Quand on annule le gradateur d'éclairage, il est impossible d'atténuer l'éclairage du tableau de bord même si les feux sont allumés.*
- *Quand on annule le gradateur d'éclairage, l'écran dans l'affichage central passe à l'affichage constant de l'écran de jour.*

▼ **Sélecteur d'unités de vitesse**

Dans certains pays, il peut être nécessaire de changer les unités de vitesse de km/h à mi/h.

Un pression sur le bouton de sélection change les unités de vitesse sur le tableau de bord.



Tableau de bord et affichage

▼ Affichage de la température extérieure

Lorsque le contacteur est sur ON, la température extérieure est affichée.

71 °F

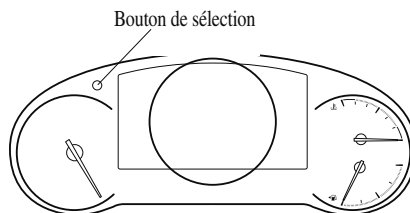
REMARQUE

· Dans les conditions suivantes, la température extérieure affichée peut différer de la température extérieure réelle suivant l'environnement du véhicule et les conditions du véhicule:

- Températures nettement froides ou chaudes.
- Changements brusques de température extérieure.
- Le véhicule est en stationnement.
- Le véhicule est conduit à vitesse réduite.

Changer l'unité de l'affichage de température extérieure

Il est possible d'opter pour Celsius ou Fahrenheit comme unité de température extérieure.

Les réglages peuvent être modifiés en opérant l'écran d'affichage central. Se référer à Fonctions de personnalisation à la page 9-12.

REMARQUE

Lorsque l'unité utilisée par l'affichage de température extérieure est changée, l'unité utilisée par la jauge du liquide de refroidissement du moteur change de la même façon.

▼ Distance restante

Affiche la distance approximative que l'on peut parcourir avec le carburant restant en se basant sur l'économie de carburant. La distance restante sera calculée puis affichée toutes les secondes.

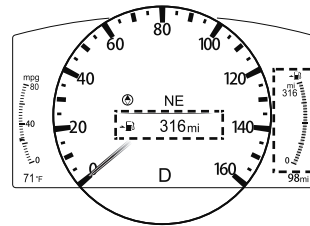

REMARQUE

- Même si l'affichage de la distance restante peut indiquer une distance suffisante de conduite avant que le plein de carburant ne soit requis, faire le plein dès que possible si le niveau de carburant est très bas ou si le voyant de niveau bas de carburant s'allume.
- L'affichage ne changera que si l'on ajoute plus de 9 litres (2,3 US gal, 1,9 Imp gal) environ de carburant.
- La distance restante est la distance approximative restante durant laquelle le véhicule peut être conduit jusqu'à ce que toutes les marques de l'aiguille dans la jauge à carburant indiquant le carburant restant disparaît.
- S'il n'y a pas d'informations sur les économies de carburant passées, comme par exemple après le premier achat de votre véhicule ou que l'information a été supprimée lorsque les câbles de la batterie ont été déconnectés, la distance restante/plage réelle peut différer de la valeur qui est indiquée.

Tableau de bord et affichage

▼ Moyenne de consommation de carburant

La consommation moyenne de carburant est calculée toutes les minutes à partir de la distance totale parcourue sur le compteur journalier et la consommation totale de carburant, et l'économie moyenne de carburant est affichée soit pour le TRIP A, soit pour le TRIP B.

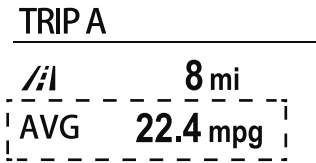

La consommation moyenne de carburant et les compteurs journalier peuvent être réinitialisés en appuyant sur l'interrupteur INFO pendant 1,5 seconde ou plus en étant sur chaque mode. Une fois les données effacées, la consommation de carburant est recalculée et - - - km/L (- - - mpg) apparaît pendant 1 minute avant qu'elle ne s'affiche.

▼ Consommation actuelle de carburant

Cet affichage montre la consommation actuelle de carburant en calculant la quantité de carburant consommée et la distance parcourue.



REMARQUE

- Indique la position 0 lorsque la vitesse du véhicule est d'environ 5 km/h (3 mi/h) ou moins.
- La flèche rouge sur la graduation indique la consommation moyenne de carburant.

▼ Contrôle d'entretien (sauf SKYACTIV-D 2.2)

Les avis de périodicité de l'entretien suivants peuvent être affichés en activant le contrôle d'entretien.

- Entretien périodique
- Permutation des pneus
- Vidange d'huile

Tableau de bord et affichage

Lorsqu'il reste 15 jours ou moins avant la période d'entretien, ou que la distance restante est de 1 000 km (600 miles) ou moins, un message s'affiche lorsque le contacteur est positionné sur ON.



Entretien Proche

500 mi

Pour la méthode de réglage et les indications pour le contrôle d'entretien, reportez-vous à Contrôle d'entretien. Se référer à Contrôle d'entretien à la page 6-18.

▼ Affichage du fluide d'échappement diesel (DEF) restant et de la distance de conduite maximale (SKYACTIV-D 2.2)

Les indications de quantité restante de DEF et de distance restante avant que le réservoir ne soit vide s'affichent lorsque le contacteur d'allumage est positionné sur ON.

DEF restant

85 %

4660 mi

Si la quantité restante de DEF est faible ou si le système de réduction catalytique sélective (SCR) présente un problème et que la distance de conduite restante est inférieure au maximum, l'indication de distance restante avant que le réservoir ne soit vide est affichée en permanence.

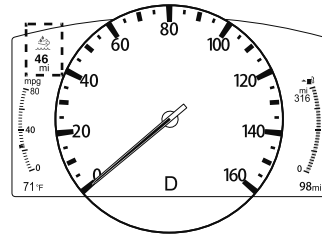

Si la quantité restante de DEF est faible ou si le système SCR présente un problème, le voyant SCR s'allume/clignote et un message d'avertissement s'affiche. Se référer aux Indications du système de réduction catalytique sélective (SCR) à la page 4-250.

▼ Affichage de surveillance des angles morts (BSM)

Affiche l'état du système.

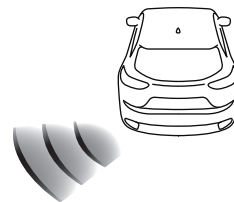

Se référer à Surveillance des angles morts (BSM) à la page 4-141.

Tableau de bord et affichage

▼ Affichage du système d'aide au suivi de voie (LAS)/avertisseur de changement de file (LDWS)

Affiche l'état du système.

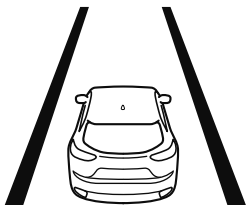

Se référer à Systèmes d'assistance au maintien de trajectoire (LAS) et avertisseur de changement de file (LDWS) à la page 4-178.

▼ Affichage du régulateur de vitesse à radar Mazda avec fonction Stop & Go (MRCC avec fonction Stop & Go)

Affiche l'état du système actuellement réglé.

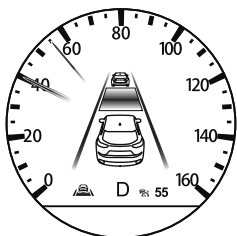

Se référer à Régulateur de vitesse à radar Mazda avec fonction Stop & Go (MRCC avec fonction Stop & Go) à la page 4-162.

▼ Affichage du système d'assistance de reconnaissance de distance (DRSS)

Affiche la distance entre le véhicule et le véhicule qui le précède.



Se référer à Système d'assistance de reconnaissance de distance (DRSS) à la page 4-154.

▼ Affichage de la boussole

La direction dans laquelle le véhicule se déplace est affichée selon une des huit directions durant la conduite.



NW

Affichage	Direction
N	Nord
S	Sud
E	Est
W	Ouest
NE	Nord-est
NW	Nord-ouest
SE	Sud-est
SW	Sud-ouest

▼ Afficheur de message

Un message tel que l'état de fonctionnement du système, un dysfonctionnement ou une anomalie est indiqué.

Un voyant/témoin s'allume/clignote sur le combiné d'instruments ou un symbole s'affiche en même temps qu'un message

Vérifier l'information concernant le voyant/témoin ou le symbole indiqué.
Se référer à Si une indication d'avertissement/une voyant d'avertissement s'allume à la page 4-28.
Se référer à Si une indication/un témoin s'allume à la page 4-30.

Seul un message s'affiche

Suivre les instructions indiquées dans l'affichage. Pour le contenu de l'affichage, se référer à la page suivante.
Se référer à Si un message est indiqué sur l'affichage multi-informations à la page 7-43.

Tableau de bord et affichage

▼ Voyants/témoins

Le tableau de bord varie selon le modèle et les spécifications.

**Combiné
d'instruments**

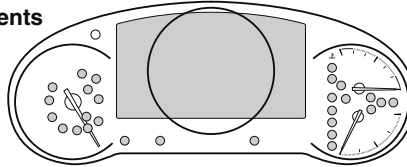

Centre du tableau de bord

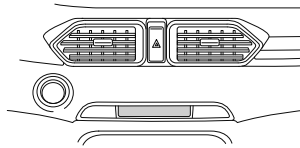

Les voyants apparaissent dans l'une des zones grisées.

▼ Indication d'avertissement/voyants

Ces voyants s'allument ou clignent pour notifier à l'utilisateur du système l'état de fonctionnement ou une anomalie du système.













Signal	Prudence	Page
	Indication d'avertissement/voyant du système de freinage*1*2	7-26
 ABS	Voyant du système d'antiblocage de frein (ABS)*1	Avertisseur du système électronique de distribution de force de freinage 7-26 Avertisseur ABS 7-30
	Indication d'avertissement/voyant du circuit de charge*1	7-26
	Voyant d'huile moteur*1	7-26
	Indication d'avertissement de température élevée du liquide de refroidissement du moteur	7-26
	Indication d'anomalie de la direction assistée	7-26
	Indication d'avertissement/voyant principal	7-30

Tableau de bord et affichage

Signal	Prudence	Page
	Indication d'avertissement/voyant du frein de stationnement électrique (EPB)* ¹	7-30
	Voyant d'anomalie du moteur* ¹	7-30
	*Voyant/indication d'avertissement du système de réduction catalytique sélective (SCR)* ¹	7-30
AT	Indication d'avertissement de boîte de vitesses automatique	7-30
4WD	*Indication d'avertissement AWD	7-30
	Voyant du système de coussins d'air/dispositif de prétension de ceinture de sécurité avant* ¹	7-30
	Voyant du système de surveillance de pression des pneus* ¹	Clignotant 7-30
		S'allume 7-37
 (Orange/blanc)	Indication d'avertissement KEY	Orange 7-30
		Blanc 7-37
 (Ambre)	Indication d'avertissement/voyant du système de commande des feux de route (HBC)* ¹	7-30
	Indication d'avertissement de surveillance des angles morts (BSM)	7-30
 (Ambre)	Indication d'avertissement du régulateur de vitesse à radar Mazda avec fonction Stop & Go (MRCC avec fonction Stop & Go)	7-30
	Témoin d'avertissement du système d'aide au suivi de voie (LAS)/Avertisseur de changement de file (LDWS)	7-30
	Voyant DEL des phares* ¹	7-30
	Indication d'avertissement d'assistance au freinage intelligent/d'aide au freinage intelligent en mode urbain (SBS/SCBS)	7-37
	Indication d'avertissement/voyant de niveau bas de carburant	7-37
	Indication d'avertissement/voyant de vérification du bouchon du réservoir de carburant* ¹	7-37
	Voyant de niveau d'huile moteur* ¹	7-37
 PASSENGER	Voyant de ceinture de sécurité (siège avant)	7-37

Tableau de bord et affichage

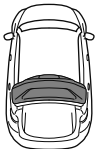
Signal	Prudence	Page
REAR  (Rouge)	Voyant de ceinture de sécurité (siège arrière)	7-37
	Indication d'avertissement de niveau bas de liquide du lave-glace	7-37
	Indication d'avertissement de portière ouverte	7-37
	Indication d'avertissement de hayon ouvert	7-37
	Voyant de portière ouverte	7-37

*1 L'éclairage s'allume lorsque le contact est mis pour un contrôle de fonctionnement, et s'éteint quelques secondes plus tard ou quand le moteur démarre. Si l'éclairage ne s'allume pas ou reste allumé, faites vérifier le véhicule par un concessionnaire agréé Mazda.

*2 L'éclairage reste allumé lorsque le frein de stationnement est appliqué.

▼ Indication/témoins

Ces voyants s'allument ou clignotent pour notifier à l'utilisateur du système l'état de fonctionnement ou une anomalie du système.











Signal	Témoin	Page
REAR  (Vert)	Témoin de ceinture de sécurité (siège arrière)	2-33
PASS AIRBAG OFF 	*Témoin de désactivation du coussin d'air du passager avant* ¹	2-83
	Témoin d'immobilisateur* ¹	3-55
	Indication de la clé	4-32
	*Témoin de préchauffage* ¹	4-33
DPF	*Indication du filtre à particules diesel	4-249
P	Indication de position de plage de boîte de vitesse	4-75

Tableau de bord et affichage

Signal	Témoin	Page
	Indication/témoin de feux allumés	4-85
	Témoin de feux de route	Feux de route/ croisement 4-88
		Appel de phares 4-88
	Témoins de clignotants et de feux de détresse	Clignotants et changement de file 4-91
		Feux de détresse 4-100
HOLD	Témoin AUTOHOLD active* ¹	4-116
	Témoin du régulateur de vitesse à radar Mazda avec fonction Stop & Go (MRCC avec fonction Stop & Go)	4-173
	Témoin TCS/DSC* ¹	Système de commande de traction (TCS) 4-121
		Commande dy- namique de sta- bilité (DSC) 4-124
		S'allume 7-30
TCS OFF	*Témoin TCS OFF* ¹	4-122
	Témoin d'assistance à la traction hors route ¹	4-125
SPORT	Indication du mode de sélection	4-130
 (Vert)	Témoin du système de commande des feux de route (HBC)	4-139
	Témoin de surveillance des angles morts (BSM) OFF* ¹	Anomalie 7-30
		Sauf dysfonc- tionnement 4-147
 (Blanc)	Indication principale du régulateur de vitesse à radar Mazda avec fonction Stop & Go (MRCC avec fonction Stop & Go)	4-167

Tableau de bord et affichage

Signal	Témoin	Page
 (Vert)	Indication de réglage du régulateur de vitesse à radar Mazda avec fonction Stop & Go (MRCC avec fonction Stop & Go)	4-167
	Indication des systèmes d'assistance au maintien de trajectoire (LAS) et d'avertisseur de changement de file (LDWS)	4-181
	Témoin OFF des systèmes d'assistance au maintien de trajectoire (LAS) et d'avertisseur de changement de file (LDWS)*1	4-186
	Indication d'aide au freinage intelligent en mode urbain (SCBS)	Aide au freinage intelligent en mode urbain avancée (Advanced SCBS) 4-191
		Aide au freinage intelligent en mode urbain (SCBS) 4-195
	Témoin d'assistance au freinage intelligent/d'aide au freinage intelligent en mode urbain (SBS/SCBS) OFF*1	Aide au freinage intelligent en mode urbain avancée (Advanced SCBS) 4-191
		Aide au freinage intelligent en mode urbain (SCBS) 4-195
		Système d'aide au freinage intelligent (SBS) 4-198

*1 L'éclairage s'allume lorsque le contact est mis pour un contrôle de fonctionnement, et s'éteint quelques secondes plus tard ou quand le moteur démarre. Si l'éclairage ne s'allume pas ou reste allumé, faites vérifier le véhicule par un concessionnaire agréé Mazda.

▼ Indication de la clé



L'indication de la clé s'affiche dans les conditions suivantes.

- Lorsque la période d'entretien prédéfinie est arrivée.
Se référer à Contrôle d'entretien à la page 6-18.

Tableau de bord et affichage

- Lorsque la période de remplacement de l'huile moteur est arrivée.
- **(SKYACTIV-D 2.2)**
 - Lorsque l'huile moteur est détériorée ou dépasse la quantité spécifiée.
 - Lorsque le filtre à carburant (décanteur) doit être vidangé.
S'adresser à un concessionnaire agréé Mazda.

REMARQUE

- Selon les conditions d'utilisation du véhicule, l'indication de la clé peut apparaître avant la période prédéfinie.
- Lors de chaque remplacement d'huile moteur, il convient de réinitialiser l'unité de commande du moteur du véhicule.
Se référer à Contrôle d'entretien à la page 6-18.

▼ Témoin de préchauffage (SKYACTIV-D 2.2)



Lorsque le contacteur est positionné ON, le témoin de préchauffage s'allume. Le témoin de préchauffage s'éteint une fois le préchauffage terminé.

La période d'entretien de la bougie de préchauffage ou un problème dans le système peuvent être indiqués dans les conditions suivantes. Faire inspecter votre véhicule par un concessionnaire agréé Mazda.

- Le témoin de préchauffage ne s'allume pas lorsque le contacteur est positionné sur ON, ou il reste allumé.
- Le témoin de préchauffage clignote.

REMARQUE

Si le véhicule est laissé avec le contacteur sur ON sans démarrer le moteur et qu'un long laps de temps s'est écoulé depuis la fin du préchauffage, le préchauffage peut être à nouveau effectué et le témoin de préchauffage peut s'allumer.

Tableau de bord et affichage

Tableau de bord (Type B)

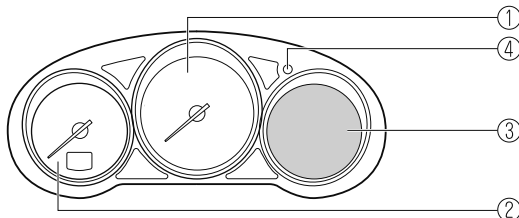

- ① Compteur de vitesse..... page 4-34
- ② Compte-tours..... page 4-34
- ③ Affichage multi-informations (Type B)..... page 4-35
- ④ Éclairage du tableau de bord..... page 4-39

▼ Compteur de vitesse

Le compteur de vitesse indique la vitesse du véhicule.

▼ Compte-tours

Le compte-tours indique le régime moteur en milliers de tours par minute (r/min = tr/min).



Ne pas pousser le régime moteur jusqu'à la ZONE ROUGE du compte-tours.
Cela peut endommager le moteur.

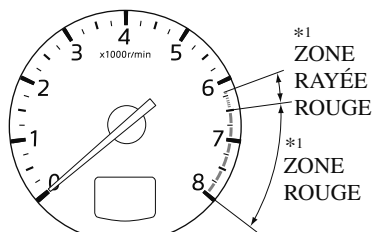

*1 La plage varie selon le type de jauge.

REMARQUE

Lorsque l'aiguille du compte-tours entre dans la ZONE RAYÉE, cela indique au conducteur qu'il faut changer de vitesse avant d'arriver à la ZONE ROUGE.

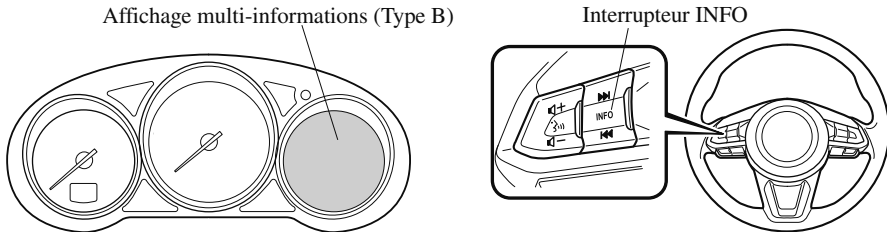
▼ Affichage multi-informations (Type B)

L'affichage multi-informations indique les informations suivantes.

- Compteur totalisateur
- Compteur journalier
- Jauge de température du liquide de refroidissement du moteur
- Jauge de carburant
- Température extérieure
- Distance restante
- Moyenne de consommation de carburant
- Consommation actuelle de carburant
- Contrôle d'entretien (sauf SKYACTIV-D 2.2)
- Affichage du fluide d'échappement diesel (DEF) restant et de la distance de conduite maximale (SKYACTIV-D 2.2)
- Affichage de surveillance des angles morts (BSM)
- Affichage du système d'assistance de reconnaissance de distance (DRSS)
- Affichage du système de régulation de la vitesse à radar Mazda avec fonction Stop & Go (MRCC avec fonction Stop & Go)
- Affichage de l'avertisseur de changement de file (LDWS)
- Affichage du système d'aide au suivi de voie (LAS)/avertisseur de changement de file (LDWS)
- Affichage de régulateur de vitesse de croisière
- Affichage de la boussole
- Afficheur de message

Tableau de bord et affichage

Le contenu de l'écran change à chaque pression sur l'interrupteur INFO.

Appuyer sur l'interrupteur INFO

Économie de carburant actuelle, totalisateur A, économie de carburant moyenne, température extérieure, compteur kilométrique, jauge de carburant

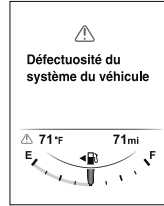
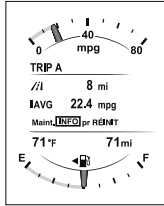

*3

Message d'avertissement, température extérieure, compteur kilométrique, jauge de carburant

Appuyer sur l'interrupteur INFO ↓

Économie de carburant actuelle, totalisateur B, économie de carburant moyenne, température extérieure, compteur kilométrique, jauge de carburant

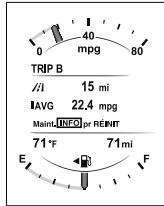

↑ Appuyer sur l'interrupteur INFO

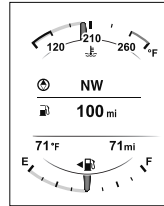

Jauge de température du liquide de refroidissement, boussole, autonomie restante, température extérieure, compteur kilométrique, jauge de carburant

*1 Appuyer sur l'interrupteur INFO ↓

Jauge de température du liquide de refroidissement, contrôle de maintenance, température extérieure, compteur kilométrique, jauge de carburant

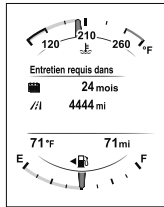

↑ Appuyer sur l'interrupteur INFO

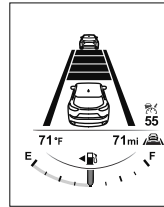

Affichage i-ACTIVSENSE, température extérieure, compteur kilométrique, jauge de carburant

*2

Jauge de température du liquide de refroidissement moteur, fluide d'échappement diesel (DEF) restant, affichage de la distance de conduite maximale, température extérieure, compteur kilométrique, jauge de carburant

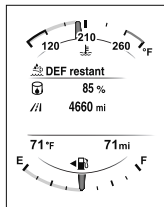

Appuyer sur l'interrupteur INFO

*1 : Sauf SKYACTIV-D 2.2

*2 : SKYACTIV-D 2.2

*3 : Affiché uniquement lorsqu'un avertissement se déclenche.

Tableau de bord et affichage

▼ Compteur totalisateur, compteur journalier et sélecteur de compteur journalier

Le compteur totalisateur est affiché en permanence sur l'écran lorsque le contact est sur ON, et l'écran TRIP A ou TRIP B peut être affiché en actionnant l'interrupteur INFO.

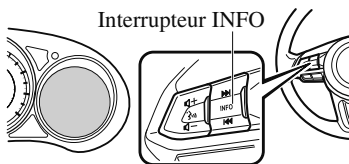

	TRIP A
Compteur totalisateur,	//I 8 mi
Compteur journalier A	IMOY 22,4 mpg
	Maint. [INFO] pr RÉINIT
	78 mi

Appuyer sur l'interrupteur INFO



	TRIP B
Compteur totalisateur,	//I 15 mi
Compteur journalier B	IMOY 22,4 mpg
	Maint. [INFO] pr RÉINIT
	78 mi

Compteur totalisateur

Le compteur totalisateur enregistre la distance totale parcourue par le véhicule.

Compteur journalier

La distance de conduite pour un intervalle spécifié est indiquée. Il est possible de mesurer la distance de deux types d'intervalles (TRIP A, TRIP B) ainsi que l'économie moyenne de carburant pour chacun.

Par exemple, le compteur journalier A peut enregistrer la distance d'un point d'origine, et le compteur journalier B la distance à partir de quand le plein de carburant est fait.

Lorsque le compteur journalier A est sélectionné, TRIP A sera affiché. Lorsque le compteur journalier B est sélectionné, TRIP B sera affiché.

Le compteur journalier et la consommation moyenne de carburant peuvent être réinitialisés en appuyant sur l'interrupteur INFO pendant 1,5 seconde ou plus en étant sur chaque mode.

REMARQUE

- Seuls les compteurs journaliers enregistrent des dixièmes de kilomètre (mille).
- L'enregistrement des compteurs journaliers sera remis à zéro lorsque:
 - L'alimentation est interrompue (le fusible grillé ou la batterie est débranchée).
 - Le véhicule atteint 9 999,9 km (milles).

▼ Jauge de température du liquide de refroidissement du moteur

Affiche la température du liquide de refroidissement du moteur. La zone bleue

Tableau de bord et affichage

de la jauge indique que la température du liquide de refroidissement du moteur est basse, et la zone rouge de la jauge indique qu'elle est élevée et en surchauffe.

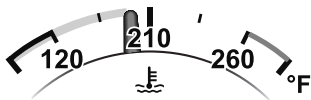

ATTENTION

Si le voyant de température élevée du liquide de refroidissement du moteur (rouge) clignote, il y a un risque de surchauffe. Conduire lentement pour réduire la charge du moteur jusqu'à ce que vous trouviez un lieu sûr pour arrêter le véhicule et attendre que le moteur refroidisse.

Se référer à Surchauffe à la page 7-20.

REMARQUE

· (SKYACTIV-G 2.5T, SKYACTIV-D 2.2)

Si la température du liquide de refroidissement du moteur est élevée ou si le moteur est chaud, la puissance du moteur peut être limitée.

- L'unité de température (Celsius/ Fahrenheit) de la jauge du liquide de refroidissement du moteur bascule en conjonction avec l'unité de l'affichage de la température extérieure. Se référer à Fonctions de personnalisation à la page 9-12.
- Durant une conduite normale, la température du liquide de refroidissement du moteur se stabilise à 100 °C (210 °F) ou inférieur, et la jauge indique une plage inférieure à 100 °C (210 °F).

▼ Jauge de carburant

La jauge à carburant indique la quantité approximative de carburant restant dans le réservoir lorsque le contacteur est mis sur ON. Il est recommandé de garder le réservoir à plus de 1/4 plein.

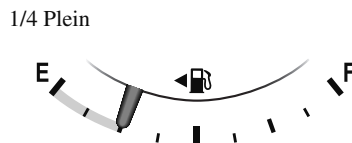

Si le niveau de carburant est faible, (◀) et (E) passent en orange. Faire le plein dès que possible.

Si le moteur ne fonctionne pas bien régulièrement ou s'il cale en raison du niveau de carburant insuffisant, refaire l'appoint en carburant dès que possible, en ajoutant au moins 10 litres (2,7 US gal, 2,2 Imp gal) de carburant.

Se référer à Mesures correctives à la page 7-37.

Tableau de bord et affichage

REMARQUE

- Après qu'on ait refait le plein de carburant, un certain temps pourra être nécessaire avant que l'indicateur se stabilise. En outre, il est possible que l'indicateur dévie lors de la conduite sur une pente ou dans un virage, en raison des mouvements du carburant à l'intérieur du réservoir.
- Le sens de la flèche (↔) indique que la trappe de remplissage de carburant est du côté gauche du véhicule.

▼ Éclairage du tableau de bord

(Sans commande d'éclairage automatique)

Quand les feux sont allumés avec le contact d'allumage sur ON, la luminosité de l'éclairage du tableau de bord est atténuée.

(Avec commande d'éclairage automatique)

Quand les feux sont allumés avec le contact d'allumage sur ON, la luminosité de l'éclairage du tableau de bord est atténuée. Cependant, si le capteur optique détecte que l'espace environnant est lumineux, comme lorsque les feux sont allumés pendant la journée, l'éclairage du tableau de bord n'est pas réduit.

REMARQUE

- (Avec commande d'éclairage automatique)

Lorsque le contacteur est mis sur ON tôt le matin ou au crépuscule, l'éclairage du tableau de bord est réduit pendant quelques secondes, le temps que le capteur optique détecte la luminosité de l'espace environnant. Cette réduction de l'éclairage peut cependant être annulée une fois la luminosité détectée.

- Lorsque les feux sont allumés, le témoin des feux allumés dans le tableau de bord s'allume.

Se référer à Phares à la page 4-85.

Il est possible de régler la luminosité de l'éclairage du tableau de bord et des éclairages du tableau de bord en tournant le bouton.

- En tournant le bouton vers la gauche, la luminosité diminue. Lorsque le bouton a été tourné à la position maximale faible un bip sonore retentira.
- En tournant le bouton vers la droite, la luminosité augmente.

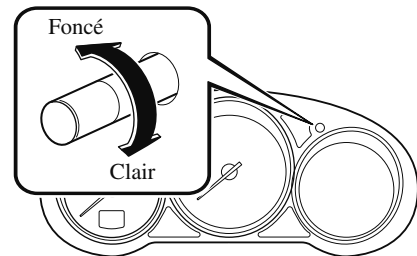

Fonction pour annuler le gradateur d'éclairage

Il est possible d'annuler le gradateur d'éclairage en tournant la commande d'éclairage du tableau de bord vers la droite jusqu'à ce qu'un bip sonore retentisse tandis que le tableau de bord est faiblement illuminé avec le contact d'allumage sur ON. Annuler le gradateur

Tableau de bord et affichage

d'éclairage si la visibilité du tableau de bord est réduite due à l'éblouissement de la luminosité environnante.

REMARQUE

- *Le gradateur d'éclairage peut être annulée en appuyant sur la commande d'éclairage du tableau de bord.*
- *Quand on annule le gradateur d'éclairage, il est impossible d'atténuer l'éclairage du tableau de bord même si les feux sont allumés.*
- *Quand on annule le gradateur d'éclairage, l'écran dans l'affichage central passe à l'affichage constant de l'écran de jour.*

▼ **Affichage de la température extérieure**

Lorsque le contacteur est sur ON, la température extérieure est affichée.

78 °F

REMARQUE

- *Dans les conditions suivantes, la température extérieure affichée peut différer de la température extérieure réelle suivant l'environnement du véhicule et les conditions du véhicule:*
 - *Températures nettement froides ou chaudes.*
 - *Changements brusques de température extérieure.*
 - *Le véhicule est en stationnement.*
 - *Le véhicule est conduit à vitesse réduite.*

Changer l'unité de l'affichage de température extérieure

Il est possible d'opter pour Celsius ou Fahrenheit comme unité de température extérieure.

Les réglages peuvent être modifiés en opérant l'écran d'affichage central. Se référer à Fonctions de personnalisation à la page 9-12.

REMARQUE

Lorsque l'unité utilisée par l'affichage de température extérieure est changée, l'unité utilisée par la jauge du liquide de refroidissement du moteur change de la même façon.

▼ **Distance restante**

Affiche la distance approximative que l'on peut parcourir avec le carburant restant en se basant sur l'économie de carburant. La distance restante sera calculée puis affichée toutes les secondes.



100 mi

REMARQUE

- *Même si l'affichage de la distance restante peut indiquer une distance suffisante de conduite avant que le plein de carburant ne soit requis, faire le plein dès que possible si le niveau de carburant est très bas ou si le voyant de niveau bas de carburant s'allume.*
- *L'affichage ne changera que si l'on ajoute plus de 9 litres (2,3 US gal, 1,9 Imp gal) environ de carburant.*

Tableau de bord et affichage

- La distance restante est la distance approximative restante durant laquelle le véhicule peut être conduit jusqu'à ce que toutes les marques de l'aiguille dans la jauge à carburant indiquant le carburant restant disparaît.
- S'il n'y a pas d'informations sur les économies de carburant passées, comme par exemple après le premier achat de votre véhicule ou que l'information a été supprimée lorsque les câbles de la batterie ont été déconnectés, la distance restante/plage réelle peut différer de la valeur qui est indiquée.

▼ Moyenne de consommation de carburant

La consommation moyenne de carburant est calculée toutes les minutes à partir de la distance totale parcourue sur le compteur journalier et la consommation totale de carburant, et l'économie moyenne de carburant est affichée soit pour le TRIP A, soit pour le TRIP B.

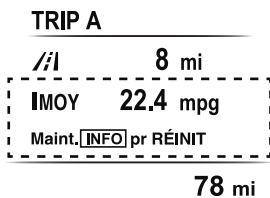

La consommation moyenne de carburant et les compteurs journalier peuvent être réinitialisés en appuyant sur l'interrupteur INFO pendant 1,5 seconde ou plus en étant sur chaque mode. Une fois les données effacées, la consommation de carburant est recalculée et --- km/L (--- mpg) apparaît pendant 1 minute avant qu'elle ne s'affiche.

▼ Consommation actuelle de carburant

Cet affichage montre la consommation actuelle de carburant en calculant la quantité de carburant consommée et la distance parcourue.



REMARQUE

Indique la position 0 lorsque la vitesse du véhicule est d'environ 5 km/h (3 mi/h) ou moins.

▼ Contrôle d'entretien (sauf SKYACTIV-D 2.2)

Les avis de périodicité de l'entretien suivants peuvent être affichés en activant le contrôle d'entretien.

- Entretien périodique
- Permutation des pneus
- Vidange d'huile

Lorsqu'il reste 15 jours ou moins avant la période d'entretien, ou que la distance restante est de 1 000 km (600 miles) ou moins, un message s'affiche lorsque le contacteur est positionné sur ON.

Entretien Proche



 500 mi

Pour la méthode de réglage et les indications pour le contrôle d'entretien, reportez-vous à Contrôle d'entretien. Se référer à Contrôle d'entretien à la page 6-18.



Tableau de bord et affichage

▼ Affichage du fluide d'échappement diesel (DEF) restant et de la distance de conduite maximale (SKYACTIV-D 2.2)

Les indications de quantité restante de DEF et de distance restante avant que le réservoir ne soit vide s'affichent lorsque le contacteur d'allumage est positionné sur ON.

	DEF restant
	85 %
	4660 mi

Si la quantité restante de DEF est faible ou si le système de réduction catalytique sélective (SCR) présente un problème et que la distance de conduite restante est inférieure au maximum, l'indication de distance restante avant que le réservoir ne soit vide est affichée en permanence.

TRIP A		
	8 mi	
IAVG	22.4 mpg	46

Maint. [\[INFO\]](#) pr RÉINIT

Si la quantité restante de DEF est faible ou si le système SCR présente un problème, le voyant SCR s'allume/clignote et un message d'avertissement s'affiche. Se référer aux Indications du système de réduction catalytique sélective (SCR) à la page 4-250.

▼ Affichage de surveillance des angles morts (BSM)

Affiche l'état du système.

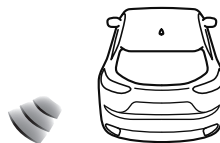

Se référer à Surveillance des angles morts (BSM) à la page 4-141.

▼ Affichage du système d'aide au suivi de voie (LAS)/avertisseur de changement de file (LDWS)*

Affiche l'état du système.

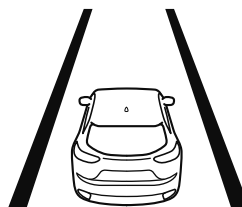

Se référer à Systèmes d'assistance au maintien de trajectoire (LAS) et avertisseur de changement de file (LDWS) à la page 4-178.

Tableau de bord et affichage

▼ Affichage du régulateur de vitesse à radar Mazda avec fonction Stop & Go (MRCC avec fonction Stop & Go)*

Affiche l'état du système actuellement réglé.

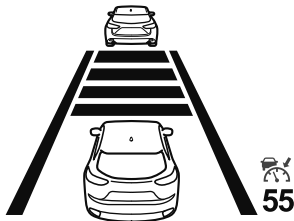

Se référer à Régulateur de vitesse à radar Mazda avec fonction Stop & Go (MRCC avec fonction Stop & Go) à la page 4-162.

▼ Affichage du système d'assistance de reconnaissance de distance (DRSS)*

Affiche la distance entre le véhicule et le véhicule qui le précède.

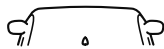

Se référer à Système d'assistance de reconnaissance de distance (DRSS) à la page 4-154.

▼ Affichage de la vitesse du véhicule réglée par le régulateur de vitesse de croisière*

La vitesse pré-réglée du véhicule à l'aide du régulateur de vitesse de croisière est affichée.



Se référer à Régulateur de vitesse de croisière à la page 4-239.

▼ Affichage de la boussole

La direction dans laquelle le véhicule se déplace est affichée selon une des huit directions durant la conduite.



NW

Affichage	Direction
N	Nord
S	Sud
E	Est
W	Ouest
NE	Nord-est
NW	Nord-ouest
SE	Sud-est
SW	Sud-ouest

▼ Afficheur de message

Un message tel que l'état de fonctionnement du système, un dysfonctionnement ou une anomalie est indiqué.

Tableau de bord et affichage

Un voyant/témoin s'allume/clignote sur le combiné d'instruments ou un symbole s'affiche en même temps qu'un message

Vérifier l'information concernant le voyant/témoin ou le symbole indiqué.
Se référer à Si une indication d'avertissement/une voyant d'avertissement s'allume à la page 4-45.
Se référer à Si une indication/un témoin s'allume à la page 4-47.

Seul un message s'affiche

Suivre les instructions indiquées dans l'affichage. Pour le contenu de l'affichage, se référer à la page suivante.
Se référer à Si un message est indiqué sur l'affichage multi-informations à la page 7-43.

Tableau de bord et affichage

▼ Voyants/témoins

Le tableau de bord varie selon le modèle et les spécifications.

Combiné d'instruments

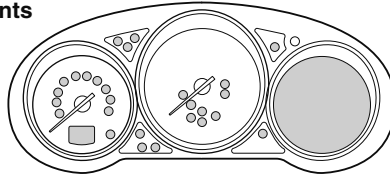

Centre du tableau de bord

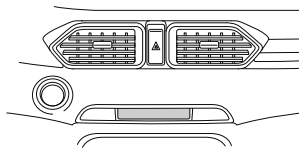

Les voyants apparaissent dans l'une des zones grisées.

▼ Indication d'avertissement/voyants

Ces voyants s'allument ou clignotent pour notifier à l'utilisateur du système l'état de fonctionnement ou une anomalie du système.







Signal	Prudence	Page
 BRAKE	Indication d'avertissement/voyant du système de freinage*1*2	7-26
 ABS	Voyant du système d'antiblocage de frein (ABS)*1	Avertisseur du système électronique de distribution de force de freinage 7-26 Avertisseur ABS 7-30
	Indication d'avertissement/voyant du circuit de charge*1	7-26
	Voyant d'huile moteur*1	7-26
 (Rouge)	Voyant de la température élevée du liquide de refroidissement du moteur*1	7-26
	Indication d'anomalie de la direction assistée	7-26

Tableau de bord et affichage

















Signal	Prudence	Page
	Indication d'avertissement/voyant principal	7-30
	Indication d'avertissement/voyant du frein de stationnement électrique (EPB)* ¹	7-30
	Voyant d'anomalie du moteur* ¹	7-30
	*Voyant/indication d'avertissement du système de réduction catalytique sélective (SCR)* ¹	7-30
AT	Indication d'avertissement de boîte de vitesses automatique	7-30
4WD	*Indication d'avertissement AWD	7-30
	Voyant du système de coussins d'air/dispositif de prétension de ceinture de sécurité avant* ¹	7-30
	*Voyant du système de surveillance de pression des pneus* ¹	Clignotant 7-30
		S'allume 7-37
 (Orange/blanc)	Indication d'avertissement KEY	Orange 7-30
		Blanc 7-37
 (Ambre)	*Indication d'avertissement/voyant du système de commande des feux de route (HBC)* ¹	7-30
	*Indication d'avertissement de surveillance des angles morts (BSM)	7-30
 (Ambre)	*Indication d'avertissement du régulateur de vitesse à radar Mazda avec fonction Stop & Go (MRCC avec fonction Stop & Go)	7-30
	*Témoin d'avertissement du système d'aide au suivi de voie (LAS)/Avertisseur de changement de file (LDWS)	7-30
	Voyant DEL des phares* ¹	7-30
	*Indication d'avertissement d'assistance au freinage intelligent/d'aide au freinage intelligent en mode urbain (SBS/SCBS)	7-37
	Indication d'avertissement de bas niveau de carburant	7-37
	Indication d'avertissement/voyant de vérification du bouchon du réservoir de carburant* ¹	7-37

Tableau de bord et affichage

Signal	Prudence	Page
	Voyant de niveau d'huile moteur* ¹	7-37
	Voyant de ceinture de sécurité (siège avant)	7-37
REAR  (Rouge)	Voyant de ceinture de sécurité (siège arrière)	7-37
	*Indication d'avertissement de niveau bas de liquide du lave-glace	7-37
	Indication d'avertissement de portière ouverte	7-37
	Indication d'avertissement de hayon ouvert	7-37

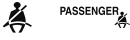
*1 L'éclairage s'allume lorsque le contact est mis pour un contrôle de fonctionnement, et s'éteint quelques secondes plus tard ou quand le moteur démarre. Si l'éclairage ne s'allume pas ou reste allumé, faites vérifier le véhicule par un concessionnaire agréé Mazda.

*2 L'éclairage reste allumé lorsque le frein de stationnement est appliqué.

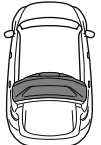
▼ Indication/témoins

Ces voyants s'allument ou clignotent pour notifier à l'utilisateur du système l'état de fonctionnement ou une anomalie du système.







Signal	Témoin	Page
REAR  (Vert)	Témoin de ceinture de sécurité (siège arrière)	2-33
PASS AIRBAG OFF 	*Témoin de désactivation du coussin d'air du passager avant* ¹	2-83
	Témoin d'immobilisateur* ¹	3-55
	Indication de la clé	4-50
 (Bleu)	Témoin de la faible température du liquide de refroidissement du moteur	4-50
	*Témoin de préchauffage* ¹	4-50

Tableau de bord et affichage







Signal	Témoin	Page
DPF	*Indication du filtre à particules diesel	4-249
	Indication de position de plage de boîte de vitesse	4-75
	Indication/témoin de feux allumés	4-85
	Témoin de feux de route	Feux de route/ croisement 4-88
		Appel de phares 4-88
	Témoins de clignotants et de feux de détresse	Clignotants et changement de file 4-91
		Feux de détresse 4-100
HOLD	Témoin AUTOHOLD active* ¹	4-116
	*Témoin du régulateur de vitesse à radar Mazda avec fonction Stop & Go (MRCC avec fonction Stop & Go)	4-173
	Témoin TCS/DSC* ¹	Système de commande de traction (TCS) 4-121
		Commande dy- namique de sta- bilité (DSC) 4-124
		S'allume 7-30
TCS OFF	*Témoin TCS OFF* ¹	4-122
	*Témoin d'assistance à la traction hors route* ¹	4-125
SPORT	Indication du mode de sélection	4-130
 (Vert)	*Témoin du système de commande des feux de route (HBC)	4-139

Tableau de bord et affichage









Signal	Témoin	Page
	*Témoin de surveillance des angles morts (BSM) OFF* ¹	Anomalie 7-30
		Sauf dysfonctionnement 4-147
 (Blanc)	*Indication principale du régulateur de vitesse à radar Mazda avec fonction Stop & Go (MRCC avec fonction Stop & Go)	4-167
 (Vert)	*Indication de réglage du régulateur de vitesse à radar Mazda avec fonction Stop & Go (MRCC avec fonction Stop & Go)	4-167
	*Indication des systèmes d'assistance au maintien de trajectoire (LAS) et d'avertisseur de changement de file (LDWS)	4-181
	*Témoin OFF des systèmes d'assistance au maintien de trajectoire (LAS) et d'avertisseur de changement de file (LDWS)* ¹	4-186
	*Indication d'aide au freinage intelligent en mode urbain (SCBS)	Aide au freinage intelligent en mode urbain avancée (Advanced SCBS) 4-191
		Aide au freinage intelligent en mode urbain (SCBS) 4-195
	*Témoin d'assistance au freinage intelligent/d'aide au freinage intelligent en mode urbain (SBS/SCBS) OFF* ¹	Aide au freinage intelligent en mode urbain avancée (Advanced SCBS) 4-191
		Aide au freinage intelligent en mode urbain (SCBS) 4-195
		Système d'aide au freinage intelligent (SBS) 4-198
 (Blanc)	*Indication principal de régulateur de vitesse de croisière	4-241

Tableau de bord et affichage

Signal	Témoin	Page
 (Vert)	*Indication de réglage de régulateur de vitesse de croisière	4-241

*1 L'éclairage s'allume lorsque le contact est mis pour un contrôle de fonctionnement, et s'éteint quelques secondes plus tard ou quand le moteur démarre. Si l'éclairage ne s'allume pas ou reste allumé, faites vérifier le véhicule par un concessionnaire agréé Mazda.

▼ Indication de la clé



L'indication de la clé s'affiche dans les conditions suivantes.

- Lorsque la période d'entretien prédéfinie est arrivée.
Se référer à Contrôle d'entretien à la page 6-18.
- Lorsque la période de remplacement de l'huile moteur est arrivée.
- (SKYACTIV-D 2.2)
 - Lorsque l'huile moteur est détériorée ou dépasse la quantité spécifiée.
 - Lorsque le filtre à carburant (décanteur) doit être vidangé.
S'adresser à un concessionnaire agréé Mazda.

REMARQUE

- Selon les conditions d'utilisation du véhicule, l'indication de la clé peut apparaître avant la période prédéfinie.
- Lors de chaque remplacement d'huile moteur, il convient de réinitialiser l'unité de commande du moteur du véhicule.
Se référer à Contrôle d'entretien à la page 6-18.

▼ Témoin de la faible température du liquide de refroidissement du moteur (bleu)



L'éclairage s'allume en continu lorsque la température du liquide de refroidissement du moteur est faible et s'éteint une fois que le moteur est chaud.

▼ Témoin de préchauffage (SKYACTIV-D 2.2)



Lorsque le contacteur est positionné ON, le témoin de préchauffage s'allume. Le témoin de préchauffage s'éteint une fois le préchauffage terminé.

La période d'entretien de la bougie de préchauffage ou un problème dans le système peuvent être indiqués dans les conditions suivantes. Faire inspecter votre véhicule par un concessionnaire agréé Mazda.

Tableau de bord et affichage

- Le témoin de préchauffage ne s'allume pas lorsque le contacteur est positionné sur ON, ou il reste allumé.
- Le témoin de préchauffage clignote.

REMARQUE

Si le véhicule est laissé avec le contacteur sur ON sans démarrer le moteur et qu'un long laps de temps s'est écoulé depuis la fin du préchauffage, le préchauffage peut être à nouveau effectué et le témoin de préchauffage peut s'allumer.

Tableau de bord et affichage

Tableau de bord (Type C)

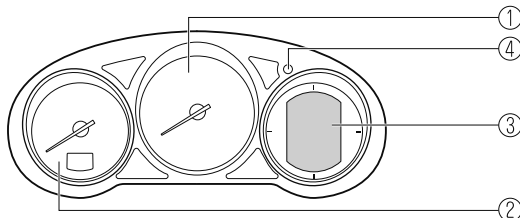

- ① Compteur de vitesse..... page 4-52
- ② Compte-tours..... page 4-52
- ③ Affichage multi-informations (Type C)..... page 4-53
- ④ Éclairage du tableau de bord..... page 4-56

▼ Compteur de vitesse

Le compteur de vitesse indique la vitesse du véhicule.

▼ Compte-tours

Le compte-tours indique le régime moteur en milliers de tours par minute (r/min = tr/min).



Ne pas pousser le régime moteur jusqu'à la ZONE ROUGE du compte-tours.
Cela peut endommager le moteur.

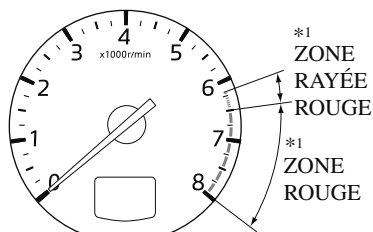

*1 La plage varie selon le type de jauge.

REMARQUE

Lorsque l'aiguille du compte-tours entre dans la ZONE RAYÉE, cela indique au conducteur qu'il faut changer de vitesse avant d'arriver à la ZONE ROUGE.

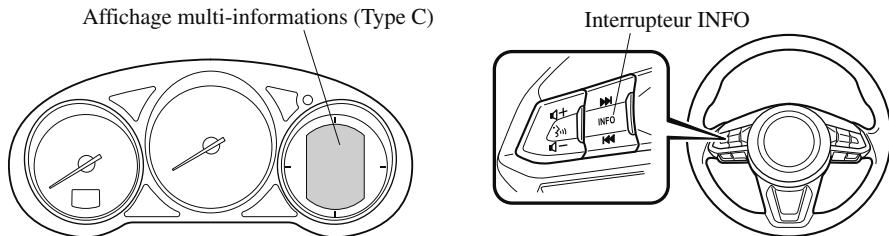
▼ Affichage multi-informations (Type C)

L'affichage multi-informations indique les informations suivantes.

- Compteur totalisateur
- Compteur journalier
- Jauge de température du liquide de refroidissement du moteur
- Jauge de carburant
- Température extérieure
- Ordinateur de bord
- Affichage de régulateur de vitesse de croisière
- Affichage de la boussole

Tableau de bord et affichage

▼ Compteur totalisateur, compteur journalier et sélecteur de compteur journalier

Le mode d'affichage peut être changé entre l'affichage du compteur totalisateur, du compteur journalier A et du compteur journalier B en appuyant sur le sélecteur pendant que l'un d'eux est affiché. Le mode sélectionné sera affiché.

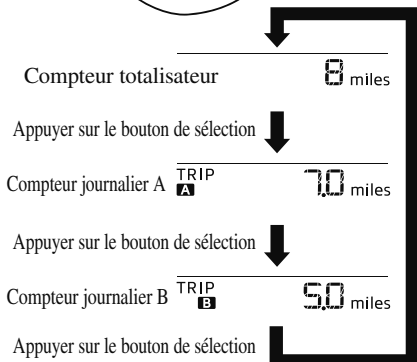
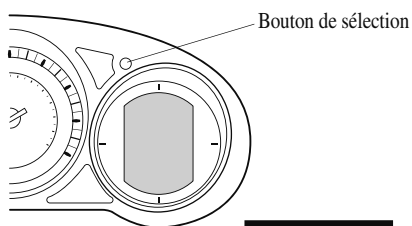

Compteur totalisateur

Le compteur totalisateur enregistre la distance totale parcourue par le véhicule.

Compteur journalier

Le compteur journalier peut enregistrer la distance totale parcourue pour deux trajets. Une est enregistrée dans le compteur journalier A, et l'autre dans le compteur journalier B.

Par exemple, le compteur journalier A peut enregistrer la distance d'un point d'origine, et le compteur journalier B la distance à partir de quand le plein de carburant est fait.

Lorsque le compteur journalier A est sélectionné, si l'on appuie sur le sélecteur de nouveau à moins d'une seconde cela changera l'affichage au compteur journalier B.

Lorsque le compteur journalier A est sélectionné, TRIP A sera affiché. Lorsque le compteur journalier B est sélectionné, TRIP B sera affiché.

Le compteur journalier enregistre la distance parcourue par le véhicule jusqu'à ce que le compteur soit remis à zéro. Pour remettre le compteur à zéro ("0.0") maintenir le sélecteur enfoncé pendant 1 seconde ou plus. Ce compteur peut être utilisé pour calculer la distance parcourue lors d'un voyage ou la consommation de carburant.

Tableau de bord et affichage

REMARQUE

- Si TRIP A est réinitialisé à l'aide du compteur journalier lorsque la fonction qui synchronise (réinitialise) le contrôle de la consommation de carburant et le compteur journalier (TRIP A) est activée, les données de consommation de carburant sont réinitialisées en même temps que TRIP A.

Se référer à Moniteur d'économie de carburant à la page 4-126.

- Seuls les compteurs journaliers enregistrent des dixièmes de kilomètre (mille).
- L'enregistrement des compteurs journaliers sera remis à zéro lorsque:
 - L'alimentation est interrompue (le fusible grillé ou la batterie est débranchée).
 - Le véhicule atteint 9 999,9 km (milles).

▼ Jauge de température du liquide de refroidissement du moteur

Affiche la température du liquide de refroidissement du moteur. La zone blanche de la jauge indique que la température du liquide de refroidissement du moteur est basse, et la zone rouge de la jauge indique qu'elle est élevée et en surchauffe.

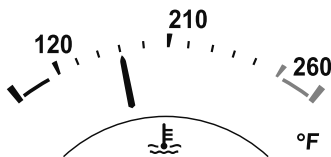

⚠ ATTENTION

Si l'aiguille (blanche) de la jauge de température du liquide de refroidissement du moteur clignote, il y a un risque de surchauffe. Conduire lentement pour réduire la charge du moteur jusqu'à ce que vous trouviez un lieu sûr pour arrêter le véhicule et attendre que le moteur refroidisse.

Se référer à Surchauffe à la page 7-20.

REMARQUE

· (SKYACTIV-G 2.5T)

Si la température du liquide de refroidissement du moteur est élevée ou si le moteur est chaud, la puissance du moteur peut être limitée.

- L'unité de température (Celsius/Fahrenheit) de la jauge de liquide de refroidissement du moteur bascule en conjonction avec l'unité de l'affichage de la température extérieure.

Se référer à Fonctions de personnalisation à la page 9-12.

- Durant une conduite normale, la température du liquide de refroidissement du moteur se stabilise à 100 °C (210 °F) ou inférieur, et la jauge indique une plage inférieure à 100 °C (210 °F).

▼ Jauge de carburant

La jauge à carburant indique la quantité approximative de carburant restant dans le réservoir lorsque le contacteur est mis sur

Tableau de bord et affichage

ON. Il est recommandé de garder le réservoir à plus de 1/4 plein.

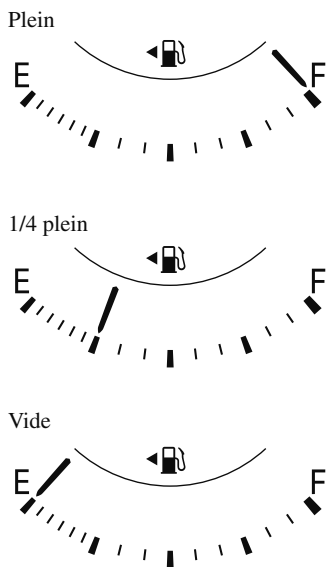

Lorsque le voyant de niveau bas de carburant s'allume ou si le niveau de carburant est très bas, refaire le plein d'essence dès que possible.

Si le moteur ne fonctionne pas bien régulièrement ou s'il cale en raison du niveau de carburant insuffisant, refaire l'appoint en carburant dès que possible, en ajoutant au moins 10 litres (2,7 US gal, 2,2 Imp gal) de carburant.

Se référer à Mesures correctives à la page 7-37.

REMARQUE

- Après qu'on ait refait le plein de carburant, un certain temps pourra être nécessaire avant que l'indicateur se stabilise. En outre, il est possible que l'indicateur dévie lors de la conduite sur une pente ou dans un virage, en raison des mouvements du carburant à l'intérieur du réservoir.
- L'affichage indiquant un quart de carburant restant ou moins a davantage de segments pour montrer de façon plus détaillée le niveau de carburant restant.
- Le sens de la flèche (←) indique que la trappe de remplissage de carburant est du côté gauche du véhicule.

▼ Éclairage du tableau de bord

(Sans commande d'éclairage automatique)

Quand les feux sont allumés avec le contact d'allumage sur ON, la luminosité de l'éclairage du tableau de bord est atténuée.

(Avec commande d'éclairage automatique)

Quand les feux sont allumés avec le contact d'allumage sur ON, la luminosité de l'éclairage du tableau de bord est atténuée. Cependant, si le capteur optique détecte que l'espace environnant est lumineux, comme lorsque les feux sont allumés pendant la journée, l'éclairage du tableau de bord n'est pas réduit.

REMARQUE

- (Avec commande d'éclairage automatique)

Tableau de bord et affichage

Lorsque le contacteur est mis sur ON tôt le matin ou au crépuscule, l'éclairage du tableau de bord est réduit pendant quelques secondes, le temps que le capteur optique détecte la luminosité de l'espace environnant. Cette réduction de l'éclairage peut cependant être annulée une fois la luminosité détectée.

- Lorsque les feux sont allumés, le témoin des feux allumés dans le tableau de bord s'allume.

Se référer à Phares à la page 4-85.

Il est possible de régler la luminosité de l'éclairage du tableau de bord et des éclairages du tableau de bord en tournant le bouton.

- En tournant le bouton vers la gauche, la luminosité diminue. Lorsque le bouton a été tourné à la position maximale faible un bip sonore retentira.
- En tournant le bouton vers la droite, la luminosité augmente.

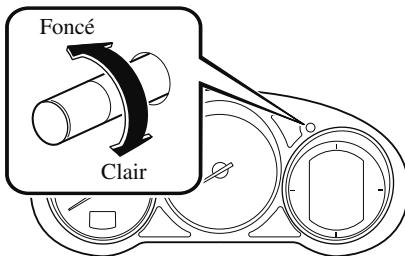

Fonction pour annuler le gradateur d'éclairage

Il est possible d'annuler le gradateur d'éclairage en tournant la commande d'éclairage du tableau de bord vers la droite jusqu'à ce qu'un bip sonore retentisse tandis que le tableau de bord est faiblement illuminé avec le contact d'allumage sur ON. Annuler le gradateur

d'éclairage si la visibilité du tableau de bord est réduite due à l'éblouissement de la luminosité environnante.

REMARQUE

- Quand on annule le gradateur d'éclairage, il est impossible d'atténuer l'éclairage du tableau de bord même si les feux sont allumés.
- Quand on annule le gradateur d'éclairage, l'écran dans l'affichage central passe à l'affichage constant de l'écran de jour.

▼ **Affichage de la température extérieure**

Lorsque le contacteur est sur ON, la température extérieure est affichée.

78°F

REMARQUE

- Dans les conditions suivantes, la température extérieure affichée peut différer de la température extérieure réelle suivant l'environnement du véhicule et les conditions du véhicule:
 - Températures nettement froides ou chaudes.
 - Changements brusques de température extérieure.
 - Le véhicule est en stationnement.
 - Le véhicule est conduit à vitesse réduite.

Changer l'unité de l'affichage de température extérieure

Il est possible d'opter pour Celsius ou Fahrenheit comme unité de température extérieure.

Tableau de bord et affichage

Les réglages peuvent être modifiés en opérant l'écran d'affichage central. Se référer à Fonctions de personnalisation à la page 9-12.

REMARQUE

Lorsque l'unité utilisée par l'affichage de température extérieure est changée, l'unité utilisée par la jauge du liquide de refroidissement du moteur change de la même façon.

▼ Ordinateur de bord

Les informations suivantes peuvent être sélectionnées en appuyant sur l'interrupteur INFO avec le contact mis sur ON.

- Mode de distance restante
- Mode de moyenne de consommation de carburant
- Mode de consommation actuelle de carburant
- Mode boussole

En cas de problème avec l'ordinateur de bord, s'adresser à un concessionnaire agréé Mazda.

Mode de distance restante

Cette fonction affiche la distance approximative que l'on peut parcourir avec le carburant restant en se basant sur la consommation de carburant.

La distance restante sera calculée puis affichée toutes les secondes.

RANGE **100** miles

REMARQUE

- *Même si l'affichage de la distance restante peut indiquer une distance suffisante de conduite avant que le plein de carburant ne soit requis, faire le plein dès que possible si le niveau de carburant est très bas ou si le voyant de niveau bas de carburant s'allume.*
- *L'affichage ne peut changer que si l'on ajoute plus de 9 litres (2,3 US gal, 1,9 Imp gal) environ de carburant.*
- *La distance restante est la distance approximative restante durant laquelle le véhicule peut être conduit jusqu'à ce que toutes les marques de l'aiguille dans la jauge à carburant (indiquant le carburant restant) disparaît.*
- *S'il n'y a pas d'informations sur les économies de carburant passées, comme par exemple après le premier achat de votre véhicule ou que l'information a été supprimée lorsque les câbles de la batterie ont été déconnectés, la distance restante/plage réelle peut différer de la valeur qui est indiquée.*

Tableau de bord et affichage

Mode de moyenne de consommation de carburant

Ce mode affiche la consommation de carburant moyenne en calculant la distance totale parcourue et la quantité totale de carburant consommé depuis que le véhicule a été acheté ou que les données ont été réinitialisées. La moyenne de consommation de carburant est calculée puis affichée toutes les minutes.



Pour réinitialiser les données antérieures affichées, appuyer sur l'interrupteur INFO pendant au moins 1,5 seconde.

Après avoir réinitialisé les données, --- L/100 km (--- mpg) s'affiche pendant une minute avant que la consommation de carburant soit recalculée et affichée.

REMARQUE

Si TRIP A est réinitialisé à l'aide du compteur journalier lorsque la fonction qui synchronise (réinitialise) le contrôle de la consommation de carburant et le compteur journalier (TRIP A) est activée, les données antérieures affichées sont réinitialisées.

Mode de consommation actuelle de carburant

Ce mode affiche la consommation actuelle de carburant en calculant la quantité de carburant consommé et la distance parcourue.

La consommation actuelle de carburant est calculée puis affichée toutes les 2 secondes.



Lorsque l'on a ralenti à environ 5 km/h (3 mi/h), --- L/100 km (--- mpg) est affiché.

Mode boussole

La direction dans laquelle le véhicule se déplace est affichée selon une des huit directions durant la conduite.



Affichage	Direction
N	Nord
S	Sud
E	Est
W	Ouest
NE	Nord-est
NW	Nord-ouest
SE	Sud-est
SW	Sud-ouest

Tableau de bord et affichage

▼ Affichage de la vitesse du véhicule réglée par le régulateur de vitesse de croisière

La vitesse préréglée du véhicule à l'aide du régulateur de vitesse de croisière est affichée.



55mph

Se référer à Régulateur de vitesse de croisière à la page 4-239.

Tableau de bord et affichage

▼ Voyants/témoins

Le tableau de bord varie selon le modèle et les spécifications.

Combiné d'instruments

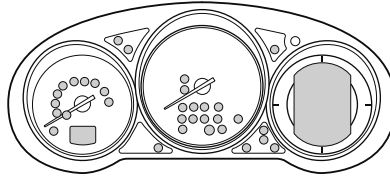

Centre du tableau de bord

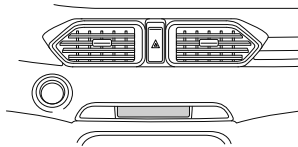

Les voyants apparaissent dans l'une des zones grisées.

▼ Indication d'avertissement/voyants

Ces voyants s'allument ou clignotent pour notifier à l'utilisateur du système l'état de fonctionnement ou une anomalie du système.

Signal	Prudence	Page
 BRAKE	Voyant du système de freinage*1*2	7-26
 ABS	Voyant du système d'antiblocage de frein (ABS)*1	Avertisseur du système électronique de distribution de force de freinage 7-26 Avertisseur ABS 7-30
	Voyant du circuit de charge*1	7-26
	Voyant d'huile moteur*1	7-26
	Témoin d'anomalie de la direction assistée*1	7-26
	Voyant principal*1	7-30

Tableau de bord et affichage















Signal	Prudence	Page
	Voyant du frein de stationnement électrique (EPB)* ¹	7-30
 (Rouge)	Voyant de demande de fonctionnement de la pédale de frein* ¹	Clignotant 4-114 Ronfleur et cli- gnotement 7-30
	Voyant d'anomalie du moteur* ¹	7-30
AT	*Voyant de boîte de vitesses automatique* ¹	7-30
4WD	*Voyant du système toutes roues motrices (AWD)	7-30
	Voyant du système de coussins d'air/dispositif de prétension de ceinture de sécurité avant* ¹	7-30
	*Voyant du système de surveillance de pression des pneus* ¹	Clignotant 7-30 S'allume 7-37
 (Rouge)	Voyant KEY* ¹	S'allume 7-30 Clignotant 7-37
	Voyant DEL des phares* ¹	7-30
 (Ambre)	*Voyant d'aide au freinage intelligent en mode urbain (SCBS)* ¹	7-37
	Voyant de niveau bas de carburant	7-37
	Voyant de vérification du bouchon du réservoir de carburant* ¹	7-37
	Voyant de niveau d'huile moteur* ¹	7-37
	Voyant de ceinture de sécurité (siège avant)	7-37
REAR  (Rouge)	Voyant de ceinture de sécurité (siège arrière)	7-37
	*Voyant de niveau bas de liquide de lave-glace	7-37

Tableau de bord et affichage

Signal	Prudence	Page
	Voyant de portière ouverte	7-37

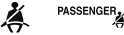
*1 L'éclairage s'allume lorsque le contact est mis pour un contrôle de fonctionnement, et s'éteint quelques secondes plus tard ou quand le moteur démarre. Si l'éclairage ne s'allume pas ou reste allumé, faites vérifier le véhicule par un concessionnaire agréé Mazda.

*2 L'éclairage reste allumé lorsque le frein de stationnement est appliqué.

▼ Indication/témoins

Ces voyants s'allument ou clignotent pour notifier à l'utilisateur du système l'état de fonctionnement ou une anomalie du système.

















Signal	Témoin	Page
REAR  (Vert)	Témoin de ceinture de sécurité (siège arrière)	2-33
PASS AIRBAG OFF  *2	*Témoin de désactivation du coussin d'air du passager avant* ¹	2-83
 (Vert)	Témoin KEY	4-5
	Témoin d'immobilisateur* ¹	3-55
	Indication/témoin de la clé* ¹	4-65
	Indication de position de plage de boîte de vitesse	4-75
	Indication/témoin de feux allumés	4-85
	Témoin de feux de route	Feux de route/ croisement 4-88
		Appel de phares 4-88
	Témoins de clignotants et de feux de détresse	Clignotants et changement de file 4-91
		Feux de détresse 4-100
 (Vert)	Témoin de la demande de fonctionnement de la pédale de frein	4-110

Tableau de bord et affichage

Signal	Témoin	Page
HOLD	Témoin AUTOHOLD active*1	4-116
	Témoin TCS/DSC*1	Système de commande de traction (TCS) 4-121
		Commande dynamique de stabilité (DSC) 4-124
		S'allume 7-30
TCS OFF	*Témoin TCS OFF *1	4-122
SPORT	*Indication du mode de sélection	4-130
	*Témoin de surveillance des angles morts (BSM) OFF*1	Anomalie 7-30
		Sauf dysfonctionnement 4-147
 (Rouge)	*Témoin d'aide au freinage intelligent en mode urbain (SCBS)	4-195
 OFF	*Témoin d'aide au freinage intelligent en mode urbain (SCBS) OFF*1	4-195
 (Blanc)	Indication principal de régulateur de vitesse de croisière	4-241
 (Vert)	Indication de réglage de régulateur de vitesse de croisière	4-241

*1 L'éclairage s'allume lorsque le contact est mis pour un contrôle de fonctionnement, et s'éteint quelques secondes plus tard ou quand le moteur démarre. Si l'éclairage ne s'allume pas ou reste allumé, faites vérifier le véhicule par un concessionnaire agréé Mazda.

▼ Témoin de la clé

Lorsque le contacteur est mis sur ON, le témoin de la clé s'allume puis s'éteint après quelques secondes.

Le témoin de la clé s'allume dans les conditions suivantes:

- Lorsque la période d'entretien prédéfinie est arrivée.
- Lorsqu'il est temps de remplacer l'huile moteur.

Se référer à Contrôle d'entretien à la page 6-18.

REMARQUE

- *Selon les conditions d'utilisation du véhicule, le témoin de clé s'allume avant la période prédéfinie.*
- *Lors de chaque remplacement d'huile moteur, il convient de réinitialiser l'unité de commande du moteur du véhicule. Se référer à Contrôle d'entretien à la page 6-18.*

Tableau de bord et affichage

Affichage de conduite active*

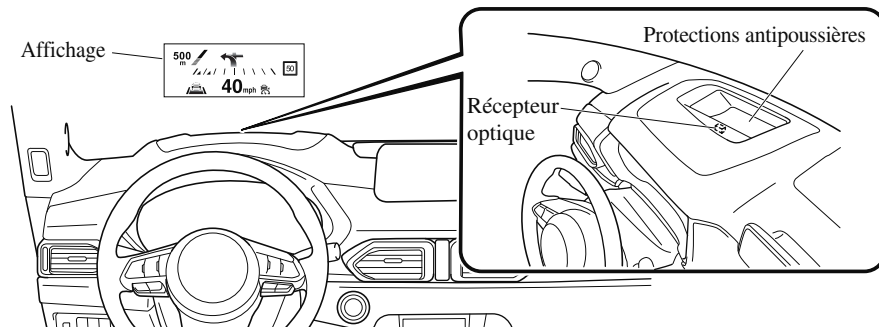

! PRUDENCE

Toujours régler la luminosité et la position de l'écran lorsque le véhicule est à l'arrêt:
Régler la luminosité et la position de l'écran pendant que vous roulez est dangereux car cela pourrait détourner votre attention de la route et résulter en un accident.

! ATTENTION

- Ne pas placer de breuvages près de l'affichage de conduite active. Si de l'eau ou d'autres liquides sont éclaboussés sur l'affichage de conduite active, cela pourrait causer des dommages.
- Ne pas placer d'objet au-dessus d'affichage de conduite active ni appliquer d'autocollants sur la protection antipoussières ou le récepteur optique afin d'éviter les interférences.
- Un capteur est intégré pour contrôler la luminosité de l'écran. Si le récepteur optique est couvert, la luminosité de l'écran diminuera rendant l'écran difficile à voir.
- Ne pas laisser la lumière intense frapper le récepteur optique. Sinon, cela pourrait causer des dommages.

REMARQUE

- Compte tenu des caractéristiques de l'écran, le port de lunettes de soleil polarisées réduit la visibilité de l'écran de conduite active.
- Si la batterie a été retirée et réinstallée ou si la tension de la batterie est faible, la position réglée peut dévier.
- Il peut être difficile de voir l'affichage ou quand il est affecté temporairement par les conditions météorologiques comme la pluie, la neige, la lumière et la température.

Tableau de bord et affichage

- *Si le système audio a été retiré, il est alors impossible d'utiliser l'affichage de conduite active.*

L'affichage de conduite active indique les informations suivantes:

- Conditions de fonctionnement et avertissements de surveillance des angles morts (BSM)
Se référer à Surveillance des angles morts (BSM) à la page 4-141.
- Conditions de fonctionnement et avertissements du système d'assistance de reconnaissance de distance (DRSS)
Se référer à Système d'assistance de reconnaissance de distance (DRSS) à la page 4-154.
- Symboles et avertissements du système de reconnaissance des panneaux de signalisation (TSR)
Se référer à Système de reconnaissance des panneaux de signalisation (TSR) à la page 4-148.
- Conditions de fonctionnement et avertissements du régulateur de vitesse à radar Mazda avec fonction Stop & Go (MRCC avec fonction Stop & Go)
Se référer à Régulateur de vitesse à radar Mazda avec fonction Stop & Go (MRCC avec fonction Stop & Go) à la page 4-162.
- Conditions de fonctionnement et avertissements des systèmes d'assistance au maintien de trajectoire (LAS) et de l'avertisseur de changement de file (LDWS)
Se référer à Systèmes d'assistance au maintien de trajectoire (LAS) et avertisseur de changement de file (LDWS) à la page 4-178.
- Avertissements de l'aide avancée au freinage intelligent en mode urbain (Advanced SCBS)
Se référer à Aide avancée au freinage intelligent en mode urbain (Advanced SCBS) à la page 4-189.
- Avertissements de l'aide au freinage intelligent en mode urbain (SCBS)
Se référer à Aide au freinage intelligent en mode urbain (SCBS) à la page 4-193.
- Conditions de fonctionnement et avertissements d'assistance au freinage intelligent (SBS)
Se référer à Assistance au freinage intelligent (SBS) à la page 4-196.
- Conditions de fonctionnement du régulateur de vitesse de croisière
Se référer à Régulateur de vitesse de croisière à la page 4-239.
- Assistance à la navigation (véhicules équipés d'un système de navigation)
- Indicateur de limite de vitesse (véhicules équipés d'un système de navigation)

Tableau de bord et affichage

- Vitesse du véhicule

Sur l'affichage central, il est possible d'effectuer chaque réglage pour l'affichage de conduite active.

1. Sélectionner l'icône  sur l'écran d'accueil et afficher l'écran Paramètres.
2. Sélectionner l'onglet AD-Disp.
3. Sélectionner l'élément désiré et effectuer la réglage.
 - Méthode de réglage de la luminosité de l'écran (automatiquement/manuellement)
 - Paramètres initiaux de luminosité d'écran (réglage automatique sélectionné)
 - Réglage de luminosité d'écran (réglage manuel sélectionné)
 - Position de l'affichage de conduite active (hauteur d'affichage)
 - Angle de réglage de l'affichage de conduite active (correction de l'angle d'affichage)
 - Affichage de conduite active ACTIVÉ/DÉSACTIVÉ (indication)
 - Assistance à la navigation ACTIVÉE/DÉSACTIVÉE
 - Réinitialisation des paramètres (réinitialiser)

REMARQUE

- *La position de conduite souhaitée (position, luminosité, informations de l'affichage) peut être rappelée une fois celle-ci programmée.*
Se référer à Mémorisation de la position de conduite à la page 2-11.

Boîte de vitesses manuelle

Grille de changement de la boîte de vitesses manuelle

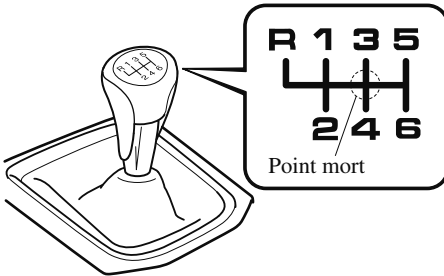

La grille de changement de la boîte de vitesses est conventionnelle, tel qu'illustré.

Enfoncer à fond la pédale d'embrayage en passant les vitesses, puis la relâcher lentement.

Ce véhicule est équipé d'un dispositif qui empêche d'engager la marche arrière (R) par erreur. Pousser le levier de changement vers le bas et passer à R.

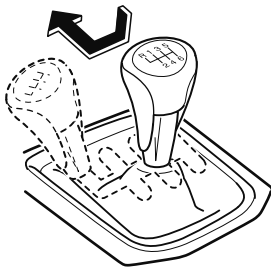

⚠ PRUDENCE

Ne pas utiliser d'effet de frein moteur soudain lors de la conduite sur des surfaces glissantes ou à haute vitesse:

Le rétrogradage lors de la conduite sur des routes mouillées, enneigées ou gelées ou lors de la conduite à haute vitesse cause un effet de frein moteur soudain qui est dangereux. Le changement soudain de vitesse de rotation des roues peut les faire déraiper. Ceci peut faire perdre le contrôle du véhicule et causer un accident.

Mettre toujours le levier sélecteur en position 1 ou R et enclencher le frein de stationnement avant de quitter le véhicule:

Dans le cas contraire, le véhicule pourrait se déplacer et causer un accident.

⚠ ATTENTION

- Ne pas garder le pied sur la pédale d'embrayage, sauf lors du passage des vitesses. Ne pas utiliser l'embrayage pour maintenir le véhicule à l'arrêt sur une montée. Garder le pied sur la pédale d'embrayage causera une usure prématurée et des dommages.
- Ne pas appliquer de force latérale excessive sur le levier sélecteur de vitesses lorsqu'on passe de 5e en 4e vitesse. Sinon, on risquerait de sélectionner par erreur la 2e vitesse ce qui pourrait endommager la boîte de vitesses.

Boîte de vitesses manuelle

➤ S'assurer que le véhicule est bien à l'arrêt avant d'engager la marche arrière (R). Si la marche arrière (R) est engagée alors que le véhicule se déplace vers l'avant, cela risque d'endommager la boîte de vitesses.

REMARQUE

- S'il est difficile de passer la marche arrière (R), revenir au point mort, relâcher la pédale d'embrayage et essayer de nouveau.

▼ Témoin de changement de rapport (GSI)

Le GSI vous permet d'obtenir une consommation de carburant optimale et une conduite régulière. Le tableau de bord affiche la position courante du rapport sélectionné et indique au conducteur de passer au rapport le plus adapté selon l'état de conduite réelle.

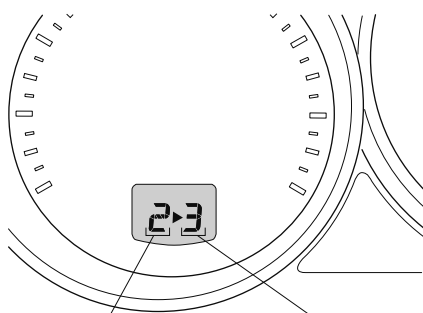

Position de rapport sélectionnée

Position de rapport appropriée

Indication	État
Chiffre	La position de rapport sélectionnée est affichée.

Indication	État
► et chiffre	Il est conseillé de passer au rapport supérieur ou inférieur indiqué.

⚠ ATTENTION

Ne pas compter uniquement sur les recommandations du changement de rapport supérieur ou inférieur des indications. Les conditions de conduite réelles peuvent nécessiter de passer à des rapports différents des indications. Pour éviter des risques d'accidents, le conducteur doit évaluer correctement les conditions de la route et de la circulation avant de changer de rapport.

REMARQUE

Le GSI s'éteint lorsque les opérations suivantes sont effectuées.

- Le véhicule est arrêté.
- Le véhicule est au point mort.
- Le véhicule fait marche arrière.
- L'embrayage n'est pas complètement enfoncé lorsqu'on accélère depuis la position arrêtée.
- La pédale d'embrayage reste enfoncée pendant 2 secondes ou plus en cours de conduite.

▼ Recommandations concernant le passage des vitesses

Passage des rapports

Lors de l'accélération normale, Mazda recommande les points de passage de vitesse suivants:

Rapport	Vitesse du véhicule
1 à 2	24 km/h (15 mi/h)
2 à 3	42 km/h (26 mi/h)
3 à 4	60 km/h (37 mi/h)
4 à 5	75 km/h (46 mi/h)
5 à 6	79 km/h (49 mi/h)

Lors d'une vitesse de promenade, Mazda recommande les points de passage de vitesse suivants:

Rapport	Vitesse du véhicule
1 à 2	13 km/h (8 mi/h)
2 à 3	29 km/h (18 mi/h)
3 à 4	49 km/h (30 mi/h)
4 à 5	63 km/h (39 mi/h)
5 à 6	70 km/h (43 mi/h)

Rétrogradation des rapports

Lorsque l'on doit ralentir dans un trafic dense ou lors de la montée d'une **forte côte**, rétrograder avant de faire peiner le moteur. Ceci évite que le moteur cale et permet une meilleure accélération lorsque plus de vitesse est nécessaire.

Lors de la descente d'une **pente à forte inclinaison**, rétrograder pour maintenir une vitesse sécuritaire et pour limiter l'usure des freins.

Commandes de la boîte de vitesses automatique

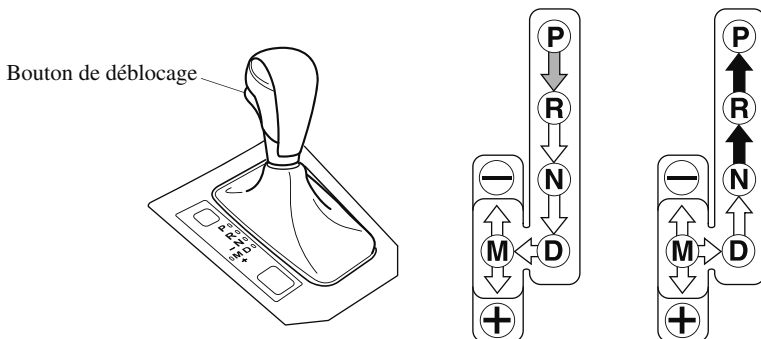

Positions de blocage:



Indique qu'il faut appuyer sur la pédale de frein et maintenir le bouton de débloccage pour changer de plage. (Le contacteur doit être placé sur ON.)



Indique que le levier sélecteur peut être déplacé librement à toute position.



Indique qu'il faut maintenir le bouton de débloccage pour changer de vitesse.

REMARQUE

La Sport AT possède une option que ne possède pas la boîte de vitesses automatique traditionnelle qui donne au conducteur l'option de pouvoir choisir lui-même chaque rapport au lieu de laisser entièrement le choix du changement de vitesses à la boîte de vitesses. Même si l'on a l'intention d'utiliser les fonctions de boîte de vitesses automatique comme boîte automatique traditionnelle, il faut aussi bien être conscient que l'on peut passer par mégarde en mode de changement de vitesses manuel et qu'un rapport inadéquat pourra alors être conservé lorsque la vitesse du véhicule augmente. Si l'on remarque que le régime du moteur augmente ou que le moteur s'emballe, vérifier si l'on n'est pas passé par mégarde en mode de sélection manuelle des rapports (page 4-76).

Système de verrouillage de levier sélecteur

Le système de verrouillage du levier sélecteur empêche de déplacer le levier sélecteur de la plage P à moins que la pédale de frein ne soit enfoncée.

Pour passer de la plage P à une autre plage:

1. Enfoncer la pédale de frein et la maintenir.
2. Démarrer le moteur.
3. Appuyer et maintenir enfoncée le bouton de déblocage.
4. Déplacer le levier sélecteur.

REMARQUE

- Lorsque le contacteur est sur ACC ou désactivé, il n'est pas possible de déplacer le levier sélecteur depuis la position P.
- Il n'est pas possible de placer le contacteur en OFF si le levier sélecteur n'est pas en position P.

▼ Déverrouillage d'urgence

Si le levier sélecteur ne peut pas être déplacé de la plage P en utilisant la méthode appropriée, maintenir la pédale de frein enfoncée.

1. Retirer le couvercle du dispositif de déverrouillage à l'aide d'un tournevis à tête plate enroulé dans un chiffon.
2. Introduire le tournevis et le pousser vers le bas.

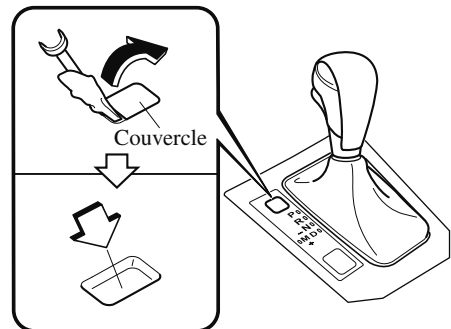

3. Appuyer et maintenir enfoncée le bouton de déblocage.
 4. Déplacer le levier sélecteur.
- Faire vérifier le système par un concessionnaire agréé Mazda.

Boîte de vitesses automatique

Plages de la boîte de vitesses

- L'indication de position de plage de boîte de vitesses s'allume sur le tableau de bord.
Se référer à Indication/témoins, page 4-30, 4-47, 4-63.
- Le levier sélecteur doit être en position P ou N pour pouvoir faire démarrer le moteur.

P (Stationnement)

La position de stationnement P, verrouille la boîte de vitesses et évite que les roues avant ne tournent.



Toujours mettre le levier sélecteur en position P et appliquer le frein de stationnement:

Le fait de mettre le levier sélecteur en plage P seulement, sans utiliser le frein de stationnement pour maintenir le véhicule à l'arrêt est dangereux. Si la plage P ne reste pas engagée, le véhicule risque de se déplacer et de causer un accident.



- *Le fait de passer en plage P, N ou R lorsque le véhicule est en mouvement, peut endommager la boîte de vitesses.*
- *Le fait de passer à une plage de conduite ou en marche arrière lorsque le moteur tourne à un régime plus rapide que le ralenti, peut endommager la boîte de vitesses.*

R (Marche arrière)

En plage R, le véhicule se déplace uniquement vers l'arrière. Le véhicule doit être arrêté avant d'engager la plage R ou avant de passer à une autre plage à partir de R, sauf dans certaines occasions rares comme décrit dans "Pour désembourber le véhicule" (page 3-62).

REMARQUE

(Avec système de capteurs de stationnement)

Lorsque le levier sélecteur de vitesse est passé sur la position R avec le contact sur ON, le système de capteur de stationnement est activé et un bip retentit. Se référer à Système de capteurs de stationnement à la page 4-262.

N (Point mort)

En plage N, les roues et la boîte de vitesses ne sont pas bloquées. Sur la moindre pente, le véhicule roulera si le frein de stationnement ou si les freins ne sont pas appliqués.



Si le moteur tourne à un régime supérieur au ralenti ne pas passer de la plage N ou P à un rapport de conduite:

Il est dangereux de passer de la plage N ou P à un rapport de conduite lorsque le moteur tourne à un régime supérieur au régime de ralenti. Le véhicule pourrait se déplacer brusquement et causer un accident ou de graves blessures.

Boîte de vitesses automatique

Ne pas passer à la plage N pendant la conduite du véhicule:

Le passage à la plage N pendant la conduite est dangereux. Le frein moteur ne peut pas être appliqué lors de la décélération ce qui peut causer un accident ou de graves blessures.



Ne pas passer à la plage N pendant la conduite du véhicule. Cela risque de causer des dommages à la boîte de vitesses.

REMARQUE

Serrer le frein de stationnement ou appuyer sur la pédale de frein avant de déplacer le levier sélecteur depuis la position N afin d'éviter que le véhicule ne se déplace accidentellement.

D (Conduite)

D est la position normale pour la conduite. À partir de la position arrêtée, la boîte de vitesses passera automatiquement par une séquence de changement de vitesses à 6 rapports.

M (Manuelle)

M est la position pour le mode de sélection manuelle des rapports. Les rapports peuvent être sélectionnés à l'aide du levier sélecteur. Se référer à Mode de sélection manuelle des rapports à la page 4-76.

▼ Indication de position de plage de boîte de vitesse

Tableau de bord (Type A)



Tableau de bord (Type B/C)



La position du sélecteur est indiquée lorsqu'il est mis sur ON.

Indication de position de rapport

En mode de sélection manuelle des rapports, la lettre "M" de l'indication de position de plage s'allume et le numéro du rapport sélectionné s'affiche.

Boîte de vitesses automatique

▼ Changement de vitesses adaptatif actif (AAS)

Le Changement de vitesses adaptatif actif (AAS) contrôle automatiquement les points de changement de la boîte de vitesses pour offrir l'adaptation optimale aux conditions de la route et aux opérations du conducteur. Ceci améliore la sensation de conduite. La boîte de vitesses peut passer au mode AAS lorsque le véhicule monte et descend des pentes, aborde des virages, est conduit à des altitudes élevées ou si l'on enfonce rapidement la pédale de l'accélérateur tandis que le levier sélecteur est en position D. Selon la route, les conditions de conduite et les opérations du véhicule, la boîte peut ne pas changer de rapport, mais cela n'indique pas une anomalie parce que le mode AAS maintiendra la position de rapport optimale.

Mode de sélection manuelle des rapports

Le mode de changement de vitesse manuel vous donne la sensation de conduire un véhicule à boîte de vitesses manuelle en vous permettant d'actionner le levier du sélecteur manuellement. Cela vous permet de contrôler le régime et le couple du moteur aux roues d'entraînement un peu comme une boîte de vitesses manuelle lorsque vous souhaitez plus de contrôle. Pour passer en mode de sélection manuelle des rapports, déplacer le levier de la plage D à la plage M.

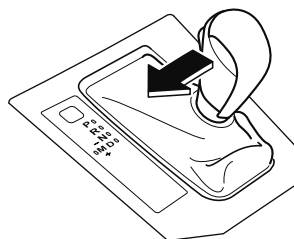

REMARQUE

Le fait de passer en mode de sélection manuelle des rapports pendant la conduite n'endommagera pas la boîte de vitesses.

Pour revenir au mode de sélection automatique des rapports, déplacer le levier sélecteur de la plage M à la plage D.

REMARQUE

· Si le mode de sélection manuelle des rapports est engagé lorsque le véhicule est arrêté, le rapport M1 est sélectionné.

Boîte de vitesses automatique

- Si vous passez au mode de sélection manuelle sans appuyer sur la pédale d'accélérateur lorsqu'on conduit en position D, 5e/6e rapport, le rapport passera en position M4/M5.

▼ Indications

Indication de mode de sélection manuelle des rapports

En mode de sélection manuelle des rapports, l'indication de position de plage de boîte de vitesse "M" s'allume sur le tableau de bord.

Indication de position de rapport

Le chiffre du rapport sélectionné s'allume.

Tableau de bord (Type A)



Tableau de bord (Type B/C)



REMARQUE

- Si les rapports ne peuvent pas être rétrogradés lors de la conduite à une vitesse élevée, l'indication de position de rapport clignote deux fois pour indiquer l'impossibilité de rétrograder (pour protéger la boîte de vitesses).

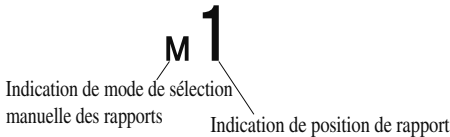
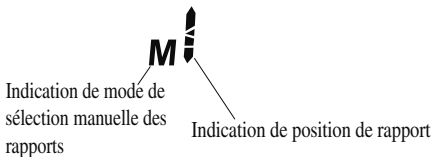
- Si la température du liquide de boîte de vitesses automatique s'élève excessivement, il est possible que la boîte de vitesses passe en mode de changement de vitesses automatique, en annulant le mode de changement de vitesses manuel et en éteignant l'indication de position de rapport. Ceci est une fonction normale qui protège la boîte de vitesses automatique. Une fois que la température du liquide de boîte de vitesses automatique a diminué, l'indication de position de rapport se rallume et le mode de changement de vitesses manuel est rétabli.

· (Véhicules SKYACTIV-D 2.2 AWD)

- Si la température de l'huile moteur s'élève excessivement, il est possible que la boîte de vitesses passe en mode de changement de vitesses automatique, en annulant le mode de changement de vitesses manuel et en éteignant le témoin de position de rapport. Une fois que la température de l'huile moteur a diminué, le témoin de position de rapport se rallume et le mode de changement de vitesses manuel est rétabli.

▼ Passage manuel au rapport supérieur

Vous pouvez changer de rapports vers le haut à l'aide du levier sélecteur ou des commandes de changement du volant*.

M1 → M2 → M3 → M4 → M5 → M6

*Certains modèles.

Boîte de vitesses automatique

En utilisant le levier sélecteur

Pour passer au rapport supérieur, pousser légèrement le levier sélecteur vers l'arrière + une fois.

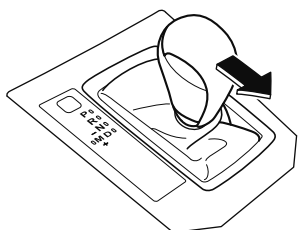

En utilisant les commandes de changement du volant*

Pour monter d'un rapport à l'aide des commandes de changement du volant, tirer une fois vers soi la commande de passage (UP) (+/OFF) avec les doigts.

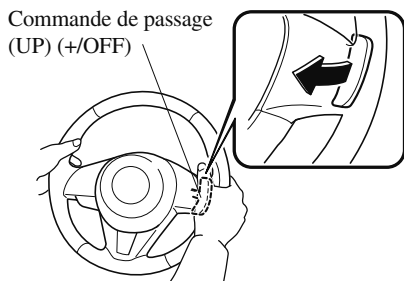

PRUDENCE

Garder les mains sur le bord du volant en utilisant les doigts pour actionner les commandes de changement du volant :

Le fait de placer les mains à l'intérieur du volant lors de l'utilisation des commandes de changement du volant est dangereux. Si le coussin d'air côté conducteur se déployait lors d'une collision, les mains risqueraient d'être cognées et d'être blessées.

REMARQUE

- Lorsque vous conduisez lentement, les vitesses ne peuvent pas être décalées vers le haut.
- Ne pas laisser l'aiguille du compte-tours dans la ZONE ROUGE lorsque vous conduisez en mode de sélection manuelle des rapports. Par ailleurs, le mode de sélection manuelle des rapports repasse en mode de sélection automatique des rapports lorsque la pédale d'accélérateur est complètement enfoncée. Cette fonction est annulée lorsque le TCS est désactivé. Cependant, si le véhicule est conduit à un régime élevé sur une longue durée, le rapport de vitesses peut changer automatiquement afin de protéger le moteur.
- La commande de changement du volant peut être utilisée temporairement, même si le levier sélecteur est en position D durant la conduite. En outre, elle revient au mode de sélection automatique des rapports quand la commande de passage (UP) (+/OFF) est tirée vers l'arrière pendant une période de temps suffisante.

Boîte de vitesses automatique

▼ Rétrogradation manuelle

Vous pouvez changer les rapports vers le bas à l'aide du levier sélecteur ou des commandes de changement du volant*.
M6 → M5 → M4 → M3 → M2 → M1

En utilisant le levier sélecteur

Pour rétrograder au rapport inférieur, pousser légèrement le levier sélecteur vers l'avant – une fois.

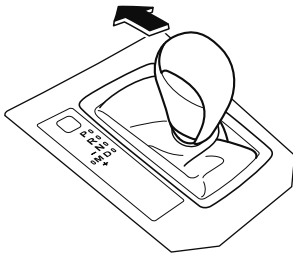

En utilisant les commandes de changement du volant*

Pour rétrograder à un rapport inférieur avec les commandes de changement du volant, tirer la commande de rétrogradation (DOWN) – vers soi une fois avec les doigts.

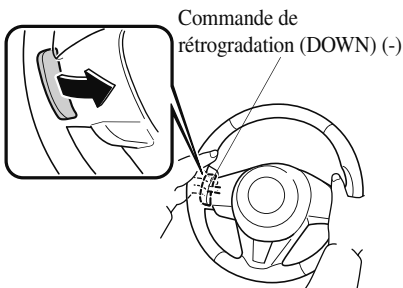

⚠ PRUDENCE

Ne pas utiliser le frein moteur lors de la conduite sur des surfaces glissantes ou à haute vitesse:

Le rétrogradage lors de la conduite sur des routes mouillées, enneigées ou gelées ou lors de la conduite à haute vitesse cause un effet de frein moteur soudain qui est dangereux. Le changement soudain de vitesse de rotation des roues peut les faire déraiper. Ceci peut faire perdre le contrôle du véhicule et causer un accident.

Garder les mains sur le bord du volant en utilisant les doigts pour actionner les commandes de changement du volant :

Le fait de placer les mains à l'intérieur du volant lors de l'utilisation des commandes de changement du volant est dangereux. Si le coussin d'air côté conducteur se déploie lors d'une collision, les mains risqueraient d'être cognées et d'être blessées.

REMARQUE

- À vitesses élevées, les rapports inférieurs peuvent ne pas être sélectionnés.
- À la décélération, les rapports peuvent rétrograder automatiquement suivant la vitesse du véhicule.
- Lorsque l'accélérateur est complètement enfoncé, la boîte de vitesses rétrograde suivant la vitesse du véhicule. Les vitesses ne rétrogradent cependant pas lorsque le TCS est désactivé.

Boîte de vitesses automatique

▼ Mode fixe de second rapport

Lorsque le levier sélecteur est déplacé vers l'arrière + alors que la vitesse du véhicule est d'environ 10 km/h (6,2 mi/h) ou moins, la boîte de vitesses est réglée en mode fixe de second rapport. Le mode de second rapport fixé permet de faciliter l'accélération depuis l'arrêt et la conduite sur routes glissantes telles que des routes enneigées.

Si le levier sélecteur est déplacé vers l'arrière + ou vers l'avant - lorsque dans le mode fixe de second rapport, le mode sera annulé.

Boîte de vitesses automatique

▼ Changer le rapport de vitesse limite (changement de rapport)

Pour chaque position de rapport en mode manuel, la limite de vitesse est définie comme suit: Le rapport change lorsque le levier sélecteur est actionné dans la plage de la limite de vitesse.

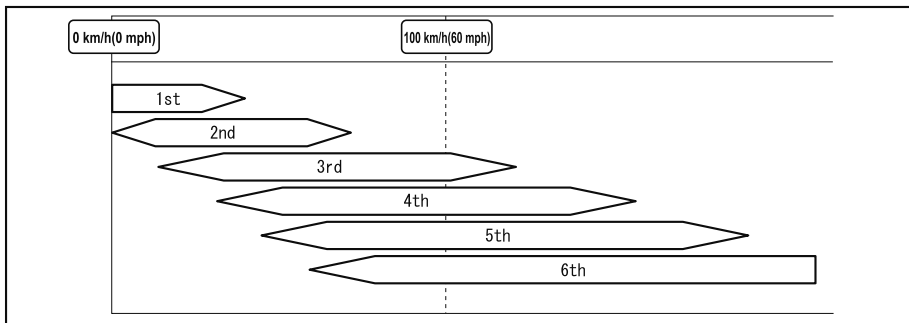

Monter de rapport

Le rapport ne change pas vers le haut tandis que la vitesse du véhicule est inférieure à la limite de vitesse.

Rétrogradation

Le rapport ne change pas vers le bas tandis que la vitesse du véhicule dépasse la limite de vitesse.

Si la vitesse du véhicule dépasse la limite de vitesse et que le rapport ne change pas vers le bas, l'indication de position du rapport clignote 2 fois pour avertir le conducteur que le rapport ne peut pas être changé.

Rétrogradage

Quand la pédale d'accélérateur est complètement enfoncée durant la conduite, le rapport change vers le bas.

Les vitesses ne rétrogradent cependant pas lorsque le TCS est désactivé.

REMARQUE

Le rapport change également vers le bas en utilisant le rétrogradage tandis que dans le mode fixe de second rapport.

Rétrograder auto

Le rapport change vers le bas automatiquement en fonction de la vitesse du véhicule durant la décélération.

Boîte de vitesses automatique

REMARQUE

Si le véhicule vient à s'arrêter alors qu'il est dans le mode fixe de second rapport, il va rester également dans le même rapport.

▼ Recommandations concernant le passage des vitesses

Passage des rapports

Lors de l'accélération normale et d'une vitesse de promenade, Mazda recommande les points de passage de vitesse suivants.

Rapport	Vitesse du véhicule ^{*1}
M1 en M2	24 km/h (15 mi/h)
M2 en M3	40 km/h (25 mi/h)
M3 en M4	65 km/h (40 mi/h)
M4 en M5	73 km/h (45 mi/h)
M5 en M6	81 km/h (50 mi/h)

*1 Toujours suivre les règles de limitation de vitesse.

Rétrogradation des rapports

Lorsque l'on doit ralentir dans un trafic dense ou lors de la montée d'une forte côte, rétrograder avant de faire peiner le moteur. Ceci donne une meilleure accélération lorsque plus de vitesse est nécessaire.

Lors de la descente d'une pente à forte inclinaison, rétrograder pour maintenir une vitesse sécuritaire et pour limiter l'usure des freins.

Boîte de vitesses automatique

Mode direct*

Le mode direct peut être utilisé pour changer temporairement les vitesses à l'aide de la commande de changement du volant lorsque le levier sélecteur du véhicule est en position D.

Tandis qu'en mode direct, les indications D et M s'allument et la position de la vitesse utilisée est indiquée.

Le mode direct est annulé (désactivé) dans les conditions suivantes:

- La commande de passage (UP) (+/OFF) est tirée vers l'arrière pendant un certain laps de temps ou plus.
- Le véhicule est conduit pendant un certain temps ou plus (le temps diffère selon les conditions de conduite en fonctionnement).
- Le véhicule est à l'arrêt ou se déplace doucement.

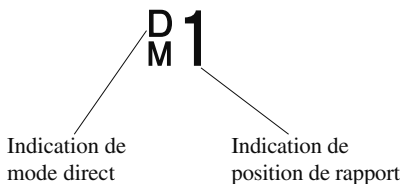

REMARQUE

Selon la vitesse du véhicule, il est possible que le passage des rapports ne puisse être réalisé lorsque le mode direct est activé.

En outre, le mode direct étant annulé (désactivé) en fonction du niveau d'accélération ou lorsque la pédale d'accélération est enfoncée, l'utilisation du mode de changement de vitesses manuel est recommandé lors de la conduite du véhicule à une même vitesse pendant des périodes prolongées.

Conseils concernant la conduite

! PRUDENCE

Ne pas laisser le véhicule se déplacer dans un sens opposé à celui sélectionné par le levier sélecteur:

Ne pas laisser le véhicule reculer avec le levier sélecteur en position avant, ou avancer s'il est dans la position inverse.

Sinon, le moteur peut s'arrêter, ce qui entraîne la coupure des servofreins et des fonctions de direction assistée, et rend difficile le contrôle du véhicule ce qui peut entraîner un accident.

Dépassement

Pour plus de puissance lors du dépassement d'un autre véhicule ou pour monter une forte pente, appuyer à fond sur l'accélérateur. La boîte de vitesses rétrogradera à un rapport inférieur, suivant la vitesse du véhicule.

Boîte de vitesses automatique

REMARQUE

- *Il est possible que la pédale de l'accélérateur soit plus dure en l'enfonçant, mais par la suite elle s'allège lorsqu'elle est plus enfoncée. Ce changement de la résistance de la pédale aide le système du contrôle moteur à déterminer comment la pédale de l'accélérateur a été enfoncée pour rétrograder et les fonctions servant à contrôler s'il faut rétrograder ou non.*
- *Lorsque le levier sélecteur est sur la position M et que le TCS est désactivé, le mode de sélection manuelle des rapports ne repasse pas en mode de sélection automatique des rapports même si la pédale d'accélérateur est complètement enfoncée. Utiliser le levier sélecteur.*

Démarrage en côte

Pour monter une côte à partir de la position arrêtée:

1. Appuyer sur la pédale de frein.
2. Passer en plage D ou M1, suivant la charge du véhicule et l'inclinaison de la pente.
3. Relâcher la pédale de frein tout en accélérant graduellement.

Descente de pente

Lors de la descente de forte pente, passer à une plage de rapport inférieur, suivant la charge du véhicule et l'inclinaison de la pente. Descendre lentement, n'utiliser les freins que de façon occasionnelle pour éviter qu'ils ne surchauffent.

Commande d'éclairage

▼ Phares

Tourner la commande des phares pour allumer et éteindre les phares et autres éclairages extérieurs.

Lorsque les feux sont allumés, le témoin des feux allumés dans le tableau de bord s'allume.



REMARQUE

· Si on laisse l'interrupteur d'éclairage sur la position de marche, les feux s'éteindront automatiquement environ 30 secondes après qu'on ait mis le contacteur sur la position d'arrêt.

L'heure peut être modifiée.

Se référer à Fonctions de personnalisation à la page 9-12.

· Pour éviter de décharger la batterie, ne pas laisser les feux allumés lorsque le moteur ne tourne pas à moins que la sécurité ne l'exige.

Sans commande d'éclairage automatique

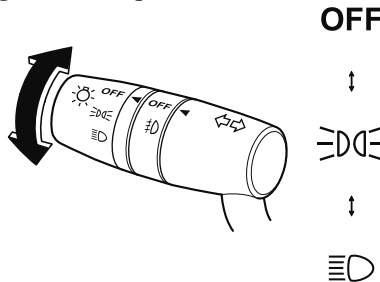

Position de l'interrupteur	OFF		☰☑☑		☰☑	
	ON	ACC ou OFF	ON	ACC ou OFF	ON	ACC ou OFF
Phares	Désactivé	Désactivé	Désactivé	Désactivé	Activé	Activé*2
Feux de position diurnes	Activé*1	Désactivé	Activé*1	Désactivé	Désactivé	Désactivé
Feux arrière						
Feux de stationnement						
Feux de plaque d'immatriculation	Désactivé	Désactivé	Activé	Activé*2	Activé	Activé*2
Feux de position latéraux						

Interrupteurs et commandes

*1 Les feux sont allumés lorsque le véhicule roule.

*2 Les feux sont allumés pendant la durée définie par la fonction d'extinction automatique des phares.

Avec commande d'éclairage automatique

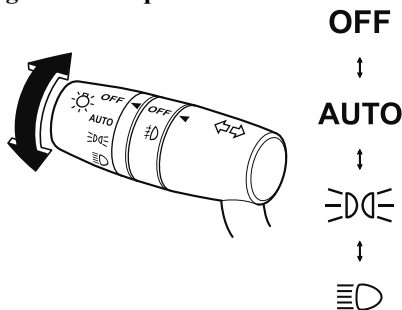

Position de l'interrupteur	OFF		AUTO		☞☐☞		☞☐	
	ON	ACC ou OFF	ON	ACC ou OFF	ON	ACC ou OFF	ON	ACC ou OFF
Phares	Désactivé	Désactivé	Automatique*2	Automatique*4	Désactivé	Désactivé	Activé	Activé*4
Feux de position diurnes	Activé*1	Désactivé	Activé*3	Désactivé	Activé*1	Désactivé	Désactivé	Désactivé
Feux arrière Feux de stationnement Feux de plaque d'immatriculation Feux de position latéraux	Désactivé	Désactivé	Automatique*2	Automatique*4	Activé	Activé*4	Activé	Activé*4

*1 Les feux sont allumés lorsque le véhicule roule.

*2 Les feux sont allumés par la fonction d'éclairage automatique.

*3 Les feux sont allumés lorsque le véhicule roule, et éteints lorsque les phares sont allumés par la fonction d'éclairage automatique.

*4 Les feux sont allumés pendant la durée définie par la fonction d'extinction automatique des phares.

Commande d'éclairage automatique*

Lorsque l'interrupteur de phares est sur la position AUTO et que le contacteur est mis sur ON, le capteur optique détecte la clarté ou l'obscurité environnantes et allume ou éteint automatiquement les phares et les autres éclairages extérieurs.

Interrupteurs et commandes

ATTENTION

- Ne pas obscurcir le capteur optique en collant une étiquette ou un autocollant sur le pare-brise. Le capteur optique risquerait de ne pas fonctionner correctement.

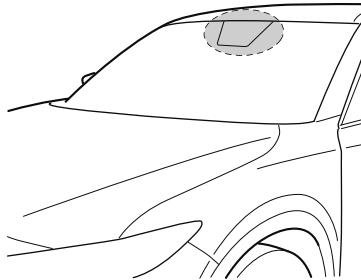

- Le capteur optique fonctionne aussi comme capteur de pluie pour la commande automatique des essuie-glace. Ne pas approcher les mains et les grattoirs du pare-brise lorsque le levier d'essuie-glaces est sur la position AUTO et que le contacteur est sur ON, car les doigts pourraient être pincés ou les essuie-glaces et les balais d'essuie-glaces pourraient être endommagés lorsqu'ils sont activés automatiquement. Si vous allez nettoyer le pare-brise, vérifiez que les essuie-glaces soient complètement désactivés quand il est particulièrement tentant de laisser le moteur en marche. Ceci est particulièrement important lorsqu'on retire de la glace et de la neige.

REMARQUE

- Il est possible que les phares et autres éclairages extérieurs ne s'éteignent pas immédiatement même si la zone environnante est bien éclairée car le capteur optique détermine que c'est la nuit si la zone environnante est continuellement obscure pendant plusieurs minutes, par exemple à l'intérieur de longs tunnels, lors de bouchons dans un tunnel ou dans des parkings couverts.
Dans ce cas, les feux s'éteignent si l'interrupteur d'éclairage est mis sur la position OFF.
- Si les interrupteurs des phares et d'essuie-glaces du pare-brise sont sur AUTO et que les essuie-glaces sont actionnés à vitesse faible ou rapide par le contrôle automatique des essuie-glaces pendant plusieurs secondes, les conditions de mauvais temps sont déterminées et les phares peuvent être allumés en conséquence.
- La sensibilité de la commande d'éclairage automatique peut être modifiée.
Se référer à Fonctions de personnalisation à la page 9-12.

Interrupteurs et commandes

▼ Feux de route/croisement

Les phares basculent entre les feux de croisement et de route en déplaçant le levier vers l'avant ou vers l'arrière.

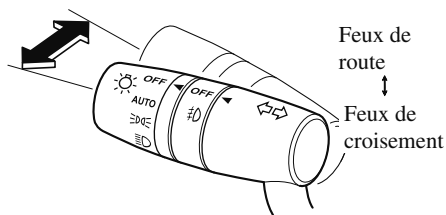

Lorsque les feux de route des phares sont allumés, le témoin des feux de route est allumé.



▼ Appel de phares

Peut être utilisé quand le contact passe sur ON.

Pour faire un appel de phares, tirer le levier à fond vers soi (l'interrupteur des phares n'a pas besoin d'être sur la position de marche).

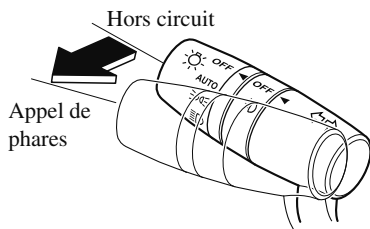

Le témoin des feux de route de phare s'allume simultanément sur le tableau de bord. Le levier reviendra automatiquement à la position normale lorsqu'il est relâché.



▼ Éclairage retour maison

L'éclairage retour maison allume les phares (feux de croisement) lorsque le levier est manipulé.

Pour allumer l'éclairage

Lorsque le levier est tiré alors que le contacteur est sur ACC ou OFF, les feux de croisement sont allumés.

Les phares s'éteignent après qu'une certaine période de temps s'est écoulée une fois toutes les portières fermées.

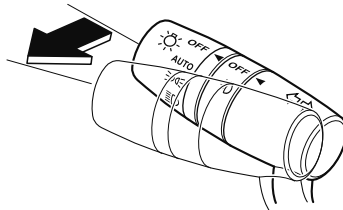

REMARQUE

- Il est possible de modifier la durée à l'issue de laquelle les phares s'éteignent une fois toutes les portières fermées. Se référer à Fonctions de personnalisation à la page 9-12.
- Si aucune opération n'est effectuée pendant 3 minutes une fois que le levier a été tiré, les phares s'éteignent.
- Les phares s'éteignent si l'on retire le levier pendant qu'ils sont allumés.

Interrupteurs et commandes

▼ Éclairage départ maison

L'éclairage départ maison allume les lumières lorsque la touche de déverrouillage de la télécommande est enfoncée et que le conducteur est éloigné du véhicule.

Les lumières suivantes s'allument lorsque l'éclairage départ maison est utilisé.

Feux de croisement, feux de stationnement, feux arrière, feux de plaque d'immatriculation.

Pour allumer l'éclairage

Lorsque le contacteur d'allumage et l'interrupteur des phares sont dans les situations suivantes, les phares s'allumeront après un appui sur la touche de déverrouillage de la télécommande et que le véhicule a reçu le signal de la télécommande. Les phares s'éteignent après qu'une certaine période de temps s'est écoulée (30 secondes).

- Contacteur : sur OFF

- Interrupteur des phares: AUTO, ☰ , ou ☷

Type A

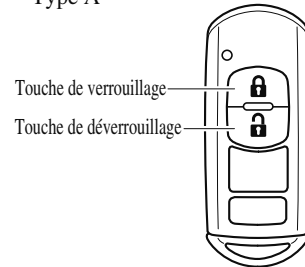

Type B

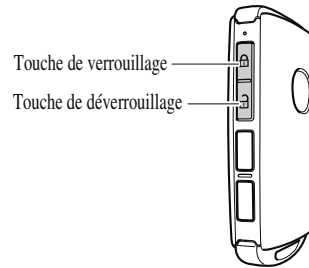

REMARQUE

- *Le fonctionnement de l'éclairage départ maison peut être activé ou désactivé. Se référer à Fonctions de personnalisation à la page 9-12.*
- *Après un appui sur la touche de verrouillage de la télécommande et que le véhicule ait reçu le signal de la télécommande, les phares s'éteignent.*
- *Lorsque l'interrupteur des phares est placé en position OFF, les phares s'éteignent.*

Interrupteurs et commandes

▼ Réglage de hauteur des phares

Le nombre de passagers et la charge dans le compartiment à bagages change l'angle des phares.

Type automatique

L'angle des phares sera automatiquement réglé lorsque les phares sont allumés.

Une anomalie dans le système ou les conditions de fonctionnement sont indiqués par un avertissement.

Se référer à la rubrique S'adresser à un concessionnaire Mazda pour faire inspecter le véhicule, page 7-30.

Type manuel

L'interrupteur de réglage de hauteur des phares est utilisé pour ajuster l'angle des phares manuellement.

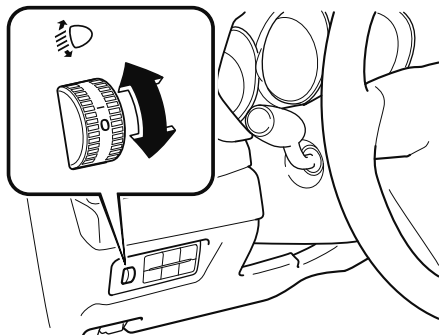

Sélectionner l'angle de phare approprié dans le tableau suivant.

Siège avant		Siège arrière	Charge	Position de l'inter-rupteur
Conduc-teur	Passager			
×	—	—	—	0
×	×	—	—	0
×	×	×	—	1
×	×	×	×	1
×	—	—	×	1,5

× : Oui

— : Non

▼ Feux de position diurnes

Certains pays requièrent que les véhicules qui circulent de jour aient les lumières allumées (feux de position diurnes).

Les feux de position diurnes s'allument lorsque le véhicule roule et s'éteignent lorsque le frein de stationnement est appliqué ou si l'on positionne le levier sélecteur en position P (véhicule à boîte de vitesses automatique).

REMARQUE **(Sauf Canada)**

Les feux de position diurnes peuvent être désactivés.

Se référer à Fonctions de personnalisation à la page 9-12.

Interrupteurs et commandes

Antibrouillards*

Les antibrouillards peuvent être allumés avec le contacteur sur la position ON et les phares allumés.

Utiliser cet interrupteur pour allumer les antibrouillards. Les antibrouillards permettront d'améliorer la visibilité la nuit et durant des conditions de brouillard. Les antibrouillards s'allument lorsque l'interrupteur des antibrouillards est tourné en position $\#D$, et éteints lorsqu'il est en position OFF.

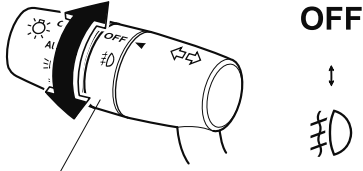

Interrupteur d'antibrouillards

REMARQUE

- Les antibrouillards s'éteignent lorsque les phares sont en position de feux de route.

Clignotants et changement de file

Le contact doit être allumé pour utiliser les clignotants et les signaux de changement de voie.

▼ Clignotants

Déplacer le levier vers le haut (pour un virage vers la droite) ou vers le bas (pour un virage vers la gauche) à partir de la position d'arrêt. Le clignotant s'annule automatiquement après la sortie du virage.

Si le témoin continue de clignoter après un virage, remettre manuellement le levier en position d'arrêt.

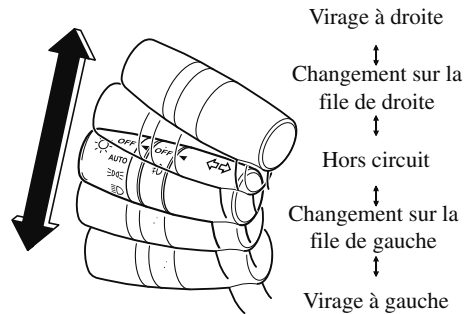

Les clignotants dans le tableau de bord clignotent selon l'opération du levier de clignotant pour afficher quel est le signal qui fonctionne.



REMARQUE

- Si un des témoins reste allumé sans clignoter ou s'il clignote de manière anormale, cela peut indiquer que l'une des ampoules du clignotant est brûlée.

Interrupteurs et commandes

· Une fonction personnalisée est utilisable pour modifier le volume sonore des clignotants. (page 9-12)

▼ Changement de file

Déplacer le levier à mi-chemin dans la direction du changement de voie, jusqu'à ce que le témoin clignote, et le maintenir. Il retourne automatiquement à la position d'arrêt lorsqu'il est relâché.

▼ Clignotants à trois clignotements

Une fois le levier des clignotants relâché, les clignotants clignotent 3 fois. Il est possible d'annuler l'opération par le déplacement du levier dans le sens opposé auquel il avait été mis en fonctionnement.

REMARQUE

Il est possible de permuter la fonction pour tourner à l'aide des clignotants à trois clignotements sur opérable/ inopérable en utilisant la fonction de personnalisation.

Se référer à Fonctions de personnalisation à la page 9-12.

Essuie-glace et lave-glace de pare-brise

Le contact doit être passé sur ON pour utiliser les essuie-glaces.

PRUDENCE

N'utiliser que du liquide de lave-glace de pare-brise ou de l'eau pure dans le réservoir de liquide:

L'utilisation de liquide antigel comme liquide de lave-glace est dangereuse. Si pulvérisé sur le pare-brise, il le salira, gênera la visibilité et cela peut causer un accident.

N'utiliser que du liquide de lave-glace mélangé à une solution de protection antigel lorsqu'il gèle:

L'utilisation de liquide de lave-glace sans solution de protection antigel lorsqu'il gèle est dangereuse, le pare-brise risque en effet de geler et de gêner la vision du conducteur, ce qui peut entraîner un accident. Veiller également à ce que le pare-brise soit suffisamment chaud, en utilisant le dégivreur, avant de projeter le liquide de lave-glace.

Interrupteurs et commandes

REMARQUE

Si les essuie-glaces sont utilisés par temps froid ou pendant des chutes de neige, ils risquent de s'arrêter en raison de la neige accumulée sur le pare-brise. Si les essuie-glaces s'arrêtent en raison de la neige accumulée sur le pare-brise, garer le véhicule dans un endroit sûr, couper les essuie-glaces et retirer la neige accumulée. Si l'interrupteur des essuie-glaces est tourné dans une position autre que OFF, les essuie-glaces se mettent en marche. Si les essuie-glaces ne fonctionnent pas bien que l'interrupteur soit dans une position autre que OFF, consulter un concessionnaire agréé Mazda dès que possible.

▼ Essuie-glace de pare-brise

Appuyer sur le levier vers le haut ou vers le bas pour mettre les essuie-glaces en marche.

Avec essuie-glace intermittent

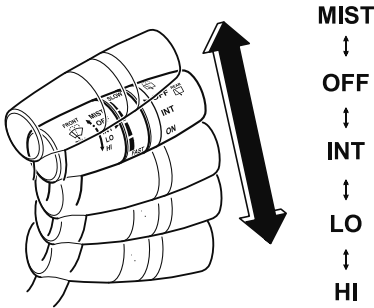

Position de l'interrupteur	Fonctionnement des essuie-glaces
MIST	Fonctionnement en tirant le levier vers le haut
OFF	Arrêter
INT	Intermittent
LO	Petite vitesse

Position de l'interrupteur	Fonctionnement des essuie-glaces
HI	Grande vitesse

Essuie-glace intermittent à vitesse variable

Mettre le levier sur la position intermittente et tourner la bague pour sélectionner la durée de l'intervalle.

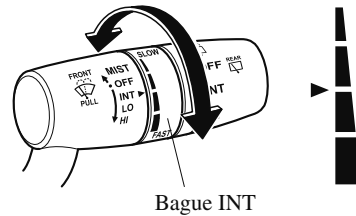

Avec commande automatique des essuie-glace

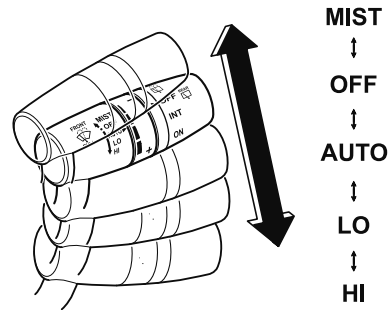

Position de l'interrupteur	Fonctionnement des essuie-glaces
MIST	Fonctionnement en tirant le levier vers le haut
OFF	Arrêter
AUTO	Commande automatique
LO	Petite vitesse
HI	Grande vitesse

Interrupteurs et commandes

Commande automatique des essuie-glace*

Lorsque le levier d'essuie-glace est à la position AUTO, le capteur de pluie détecte la quantité de pluie sur le pare-brise et commande les essuie-glaces automatiquement (arrêt—intermittent—petite vitesse—grande vitesse).

La sensibilité du capteur de pluie peut être réglée en tournant l'interrupteur sur le levier d'essuie-glace.

À partir de la position centrale (normale), tourner l'interrupteur vers le haut pour une sensibilité plus élevée (une réponse plus rapide) ou vers le bas pour une sensibilité moins élevée (une réponse plus lente).

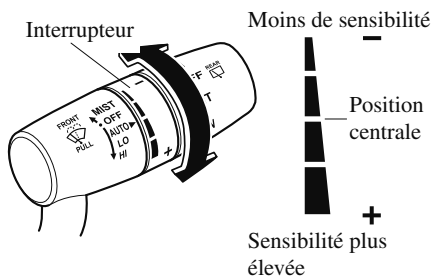

ATTENTION

- Ne pas obscurcir le capteur de pluie en collant une étiquette ou un autocollant sur le pare-brise. Le capteur de pluie risquerait de ne pas fonctionner correctement.

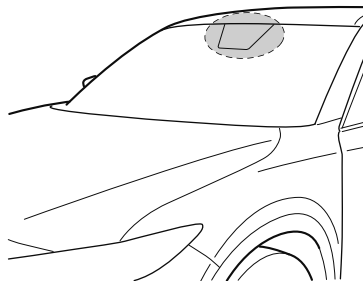

- Lorsque le levier d'essuie-glace est sur la position AUTO et que le contacteur est mis sur ON, les essuie-glaces peuvent se mettre en marche automatiquement dans les cas suivants:

- Si le pare-brise au-dessus du capteur de pluie est touché ou essuyé avec un chiffon.
- Si le pare-brise est frappé avec la main ou un autre objet à partir de l'extérieur ou de l'intérieur du véhicule.

Ne pas approcher les mains et les grattoirs du pare-brise lorsque le levier d'essuie-glace est sur la position AUTO et que le contacteur est sur ON, car les doigts pourraient être pincés ou les essuie-glaces et les balais d'essuie-glaces pourraient être endommagés lorsqu'ils sont activés automatiquement.

Interrupteurs et commandes

Lorsqu'on veut nettoyer le pare-brise, veiller à éteindre complètement les essuie-glaces (quand on laisse le moteur tourner) surtout que c'est important lorsqu'on élimine la glace et la neige.

REMARQUE

- Le fait de déplacer le levier de fonctionnement automatique des essuie-glaces de la position OFF à la position AUTO tout en conduisant active les essuie-glaces une fois ; ensuite ils fonctionnent de manière adaptée à la quantité de pluie.
- La commande automatique des essuie-glace peut ne pas fonctionner lorsque la température du capteur de pluie est inférieure à -10 °C (14 °F) ou supérieure à 85 °C (185 °F).
- Si le pare-brise est enduit d'un produit hydrofuge, le capteur de pluie peut ne pas pouvoir détecter correctement la quantité de pluie et la commande automatique des essuie-glace peut ne pas fonctionner correctement.
- Si de la saleté ou des corps étrangers (par exemple de la glace ou autre contenant du sel d'épandage) adhèrent au pare-brise au-dessus du capteur de pluie ou si le pare-brise est recouvert de glace, cela pourrait causer le fonctionnement automatique des essuie-glace. Cependant, si les essuie-glace ne peuvent pas retirer la glace, ces saletés ou corps étrangers, la commande automatique des essuie-glace arrêtera le fonctionnement. Dans un tel cas, mettre le levier d'essuie-glace à la position petite vitesse ou grande vitesse pour un fonctionnement manuel, ou retirer la glace, la saleté ou les corps étrangers à la main pour rétablir le fonctionnement automatique des essuie-glaces.
- Si vous laissez le levier de fonctionnement automatique des essuie-glaces en position AUTO alors les essuie-glaces peuvent fonctionner automatiquement sous l'effet de puissantes sources lumineuses, d'ondes électromagnétiques ou de lumière infrarouge parce que le détecteur de pluie utilise un capteur optique. Il est recommandé que le levier de fonctionnement automatique des essuie-glaces soit basculé sur la position OFF lorsque vous conduisez un véhicule dans des conditions pluvieuses.
- Si les interrupteurs des phares et d'essuie-glaces du pare-brise sont sur AUTO et que les essuie-glaces sont actionnés à vitesse faible ou rapide par le contrôle automatique des essuie-glaces pendant plusieurs secondes, les conditions de mauvais temps sont déterminées et les phares peuvent être allumés en conséquence.

Interrupteurs et commandes

· Il est possible de désactiver les fonctions de commande d'essuie-glace automatique. Se référer à Fonctions de personnalisation à la page 9-12.

▼ Lave-glace de pare-brise

Tirer le levier vers soi et le maintenir pour faire jaillir le liquide de lave-glace.

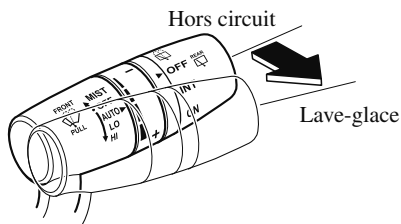

REMARQUE

Si le lave-glace est activé quand les essuie-glaces ne fonctionnent pas, les essuie-glaces vont fonctionner à plusieurs reprises.

Si le lave-glace ne fonctionne pas, vérifier le niveau du liquide de lave-glace (page 6-34). Si le niveau de liquide est normal, s'adresser à un concessionnaire agréé Mazda.

Essuie-glace et lave-glace de lunette arrière

Le contact doit être passé sur ON pour utiliser l'essuie-glace.

▼ Essuie-glace de lunette arrière

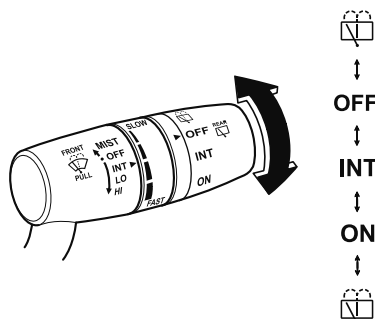

Mettre l'essuie-glace arrière en marche en tournant la commande d'essuie-glace et de lave-glace de lunette arrière.

Position de l'interrupteur	Fonctionnement des essuie-glaces
OFF	Arrêter
INT	Intermittent
ON	Normal

▼ Lave-glace de lunette arrière

Pour pulvériser le liquide de lave-glace, tourner la commande d'essuie-glace et de lave-glace de lunette arrière sur une des positions . Lorsque la commande est relâchée, le lave-glace s'arrête.

Si le lave-glace ne fonctionne pas, vérifier le niveau du liquide de lave-glace (page 6-34). S'il est normal et que le lave-glace ne fonctionne toujours pas et que le niveau de liquide est normal, s'adresser à un concessionnaire agréé Mazda.

Interrupteurs et commandes

Désembueur de lunette arrière

Le désembueur de lunette arrière en retire la buée.

Le contact doit être passé sur ON pour utiliser le désembueur.

Appuyer sur l'interrupteur pour allumer le désembueur de lunette arrière. Le désembueur de lunette arrière fonctionne pendant 15 minutes environ, puis s'éteint automatiquement.

Le témoin s'allume lorsque le désembueur fonctionne.

Pour arrêter le fonctionnement du désembueur de lunette arrière avant la fin des 15 minutes, appuyer de nouveau sur l'interrupteur.

Commande température manuel

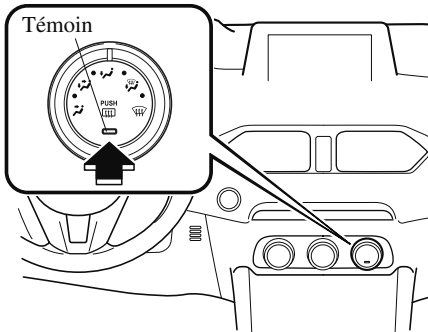

Climatiseur entièrement automatique

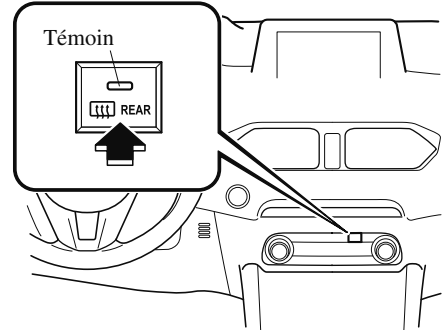

⚠ ATTENTION

- Ne pas utiliser d'objets coupants ou des produits de nettoyage pour vitres contenant des abrasifs pour nettoyer l'intérieur de la vitre de lunette arrière. Cela risquerait d'endommager les filaments du désembueur intérieur de la vitre.

REMARQUE

- Ce désembueur n'est pas conçu pour faire fondre la neige. S'il y a une accumulation de neige sur la lunette arrière, la retirer avant d'utiliser le désembueur.
- Il est possible de modifier le réglage du désembueur de lunette arrière. Après avoir modifié le réglage, le désembueur de lunette arrière s'arrête automatiquement lorsque 15 minutes se sont écoulées et quand la température ambiante est élevée. Quand la température ambiante est basse, il s'arrête de fonctionner après un nouvel appui sur l'interrupteur. Se référer à Fonctions de personnalisation à la page 9-12.

Interrupteurs et commandes

▼ Dégivreur d'essuie-glace de pare-brise*

Les filaments thermiques aux endroits suivants chauffent et facilitent l'élimination de la neige accumulée sur le pare-brise.

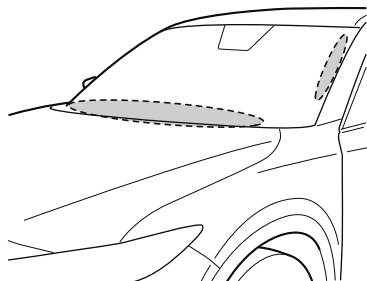

Le dégivreur d'essuie-glace de pare-brise fonctionne conjointement avec le désembueur de lunette arrière.

Pour activer le dégivreur d'essuie-glace de pare-brise, mettre le contacteur sur ON et appuyer sur l'interrupteur du désembueur de lunette arrière (page 4-97).

Commande température manuel

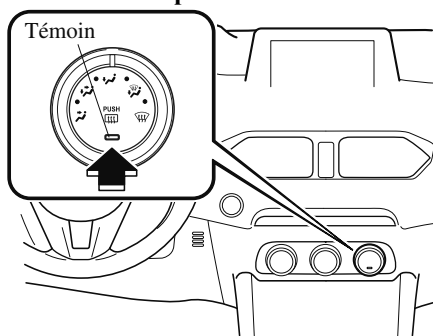

Climatiseur entièrement automatique

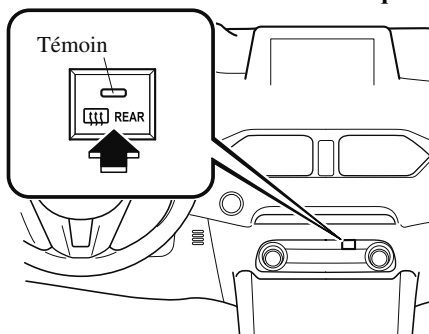

▼ Désembueur de rétroviseur*

Les désembueurs de rétroviseurs permettent de dégivrer les rétroviseurs extérieurs.

Les désembueurs de rétroviseurs fonctionne conjointement avec le désembueur de lunette arrière.

Pour enclencher les désembueurs de rétroviseurs, mettre le contacteur sur ON et appuyer sur l'interrupteur du désembueur de lunette arrière (page 4-97).

Commande température manuel

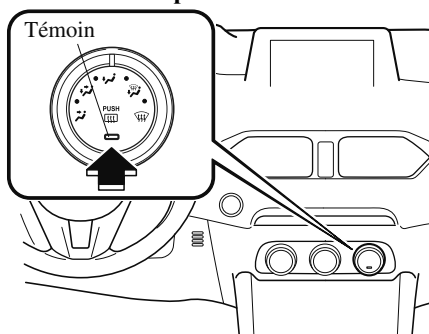

Interrupteurs et commandes

Climatiseur entièrement automatique

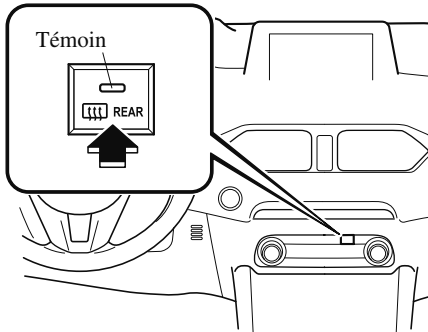

Avertisseur

Pour faire retentir l'avertisseur, appuyer sur le repère  marqué sur le volant de direction.

Interrupteurs et commandes

Feux de détresse

Les feux de détresse doivent toujours être utilisés lorsqu'on effectue un arrêt d'urgence du véhicule sur la chaussée ou à proximité de celle-ci.

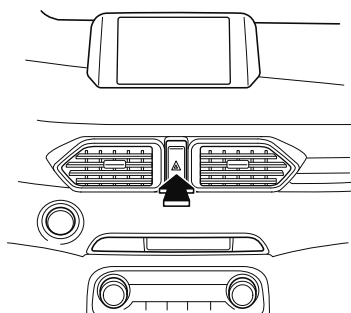

Les feux de détresse doivent toujours être utilisés lorsque l'on s'arrête sur ou près d'une route.



Appuyer sur l'interrupteur de feux de détresse et tous les clignotants clignoteront. Les témoins des feux de détresse s'allument simultanément sur le tableau de bord.

REMARQUE

- Les clignotants ne fonctionnent pas lorsque les feux de détresse sont utilisés.
- Vérifier les règlements locaux concernant l'utilisation des feux de détresse lors du remorquage du véhicule afin de s'assurer que ceci ne constitue pas une infraction.

Système de télécommande sans fil HomeLink (Type A)*

REMARQUE

HomeLink et le logo HomeLink sont des marques de commerce enregistrées de Gentex Corporation.

Le système HomeLink remplace jusqu'à 3 télécommandes en un seul composant intégré au rétroviseur à anti-éblouissement automatique. Il est possible de commander des portes de garage, des barrières et autres dispositifs en appuyant sur les touches HomeLink sur le rétroviseur à anti-éblouissement automatique.

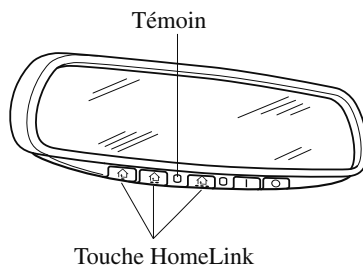

Interrupteurs et commandes

PRUDENCE

Ne pas utiliser le système HomeLink avec un ouvre-porte de garage qui ne possède pas de dispositif d'arrêt automatique et de marche arrière:

L'utilisation du système HomeLink avec un ouvre-porte de garage qui n'est pas équipé d'un dispositif d'arrêt automatique et de marche arrière tel que prescrit par les normes de sécurité fédérales est dangereuse. (Ceci inclut les portes de garage manufacturées avant le 1er avril 1982.)

L'utilisation de tels ouvre-portes de garage peut augmenter le risque de blessures graves ou de mort. Pour plus d'informations, contacter HomeLink sans frais au numéro 1-800-355-3515, visiter le site Web www.Homelink.com ou s'adresser à un concessionnaire agréé Mazda.

Toujours vérifier qu'il n'y a pas d'obstruction et que personne ne se trouve dans les zones autour des portes de garage et des barrières avant de programmer ou lors de l'utilisation du système HomeLink:

La programmation ou l'utilisation du système HomeLink sans s'assurer que cela ne présente pas un danger dans les zones autour des portes de garage et des barrières est dangereux et peut causer un accident et de graves blessures si quelqu'un est cogné par la porte de garage ou la barrière.

REMARQUE

La programmation ne sera pas effacée même si la batterie est débranchée.

▼ Préprogrammation du système HomeLink

REMARQUE

Il est recommandé d'installer de nouvelles piles dans la télécommande du dispositif à programmer dans le HomeLink, cela accélère l'apprentissage et garantit une transmission précise des signaux de fréquence radio.

- S'assurer qu'une télécommande est disponible pour le dispositif à programmer.
- Déconnecter l'alimentation an dispositif.

▼ Programmation du système HomeLink

ATTENTION

Lors de la programmation de l'ouverture d'une porte de garage ou d'une porte, couper l'alimentation de ces appareils avant d'effectuer la programmation. Le fonctionnement continu des appareils pourrait endommager le moteur.

Le système HomeLink possède 3 touches qui peuvent être sélectionnées et programmées individuellement à l'aide de la télécommande actuelle disponible sur le marché, comme suit:

1. Déconnecter l'alimentation de l'ouverture de porte de garage ou de portail programmé sur la télécommande.
2. Placer l'extrémité de la télécommande de 2,5 à 7,5 cm (1 à 3 po.) de la touche HomeLink que vous désirez programmer, tout en continuant de surveiller le témoin.

Interrupteurs et commandes

3. Appuyer et maintenir simultanément les deux touches HomeLink choisies et celle de la télécommande. **Ne pas relâcher les touches tant que l'étape 3 n'a pas été complétée.**

REMARQUE

Pour certains dispositifs d'ouvre-porte de garage ou de barrière il peut être nécessaire de remplacer l'étape 2 de programmation par les procédures indiquées dans la section

“Programmation d'ouvre-barrière/canadienne”.

4. Lorsque le clignotement du témoin HomeLink change de lent à rapide, relâcher les touches HomeLink et de la télécommande.

REMARQUE

Si le clignotement du témoin HomeLink ne change pas de lent à rapide, contacter HomeLink sur le Web à l'adresse www.homelink.com ou sans frais au 1-800-355-3515, pour l'assistance technique.

5. Connecter l'alimentation de l'ouverture de porte de garage ou de portail programmé sur la télécommande.
6. Appuyer fermement et maintenir la touche HomeLink programmée pendant cinq secondes puis la relâcher. Effectuer cette opération deux fois pour activer la portière ou la porte. Si la portière ou la porte ne s'active pas appuyer et maintenir enfoncée la touche HomeLink qui vient d'être programmée et observer le témoin. Si le témoin reste allumé sans clignoter, la programmation est finie et le dispositif devrait être commandé à l'aide de la touche HomeLink.

REMARQUE

Pour programmer les deux autres touches HomeLink, commencer par la “Programmation” — étape 1

Si le témoin clignote **rapidement pendant deux secondes puis s'allume, continuer avec les étapes 7 à 9** de la programmation pour compléter la programmation d'un dispositif équipé d'un code roulant (en général un ouvre-porte de garage).

7. Localiser le bouton d'apprentissage sur le récepteur (unité de moteur) de l'ouvre-garage, dans le garage. Il est en général situé près de la base du fil-antenne sur l'unité de moteur.
8. Presser fermement sur le bouton d'apprentissage. (Le nom et la couleur du bouton varient selon le fabricant.)

REMARQUE

Terminer la programmation dans les 30 secondes.

9. Retourner au véhicule et **presser fermement, maintenir pendant deux secondes puis relâcher** la touche HomeLink programmée. Répéter la séquence “**presser/maintenir/relâcher**” une seconde fois, et, selon la marque de l'ouvre-porte de garage (du dispositif équipé du code roulant), répéter cette séquence une troisième fois pour compléter la programmation. Le système HomeLink devrait maintenant commander le dispositif équipé d'un code roulant.

Interrupteurs et commandes

REMARQUE

Pour programmer les deux autres touches HomeLink, commencer par la "Programmation"— étape 1

Pour toute question ou commentaire, contacter HomeLink sur le Web à l'adresse **www.homelink.com** ou sans frais au **1-800-355-3515**.

▼ Programmation d'ouvre-barrière/ canadienne

La loi concernant les fréquences radio au Canada exige que les signaux ne soient émis que pendant quelques secondes de transmission, ce qui peut ne pas être suffisant pour que le système HomeLink reçoive le signal lors de la programmation. Il en est de même pour certains dispositifs d'ouvre-barrière aux États-Unis.

Au Canada ou en cas de difficulté de programmation d'un ouvre-barrière à l'aide de la méthode de programmation (indépendamment du pays), **remplacer l'étape 3 de la programmation** par les étapes suivantes :

REMARQUE

Lors de la programmation d'un ouvre-porte de garage ou d'un ouvre-barrière, il est recommandé de débrancher le dispositif pendant la procédure de cycle, pour éviter une surchauffe.

Maintenir la touche HomeLink tout en **appuyant et relâchant (cycle), aux deux secondes**, la touche de la télécommande jusqu'à ce que les signaux soient acceptés par le système HomeLink. (Le témoin clignotera lentement puis rapidement.) Passer à l'étape 4 de programmation pour compléter la programmation.

▼ Utilisation du système HomeLink



Appuyer sur la touche HomeLink programmée pour commander le dispositif correspondant. Le code continue d'être transmis jusqu'à un maximum de 20 secondes.

▼ Reprogrammation du système HomeLink

Pour programmer un dispositif sur une touche HomeLink déjà programmée, suivez les étapes suivantes:

1. Maintenir la touche HomeLink désirée. **NE PAS** relâcher la touche.
2. Le témoin commence à clignoter après 20 secondes. Sans relâcher la touche HomeLink, passer à l'étape 1 de la programmation.

▼ Effacement des touches HomeLink

Pour effacer la programmation des trois touches HomeLink, appuyer et maintenir les deux touches extérieures (, ) sur le rétroviseur é anti-éblouissement automatique jusqu'à ce que le témoin HomeLink commence à clignoter après environ 10 secondes. Vérifier que la programmation a été effacée lorsque le véhicule n'est pas utilisé.

Interrupteurs et commandes

Système de télécommande sans fil HomeLink (Type B)*

REMARQUE

HomeLink et le logo HomeLink sont des marques de commerce enregistrées de Gentex Corporation.

Le système HomeLink remplace jusqu'à 3 télécommandes en un seul composant intégré au rétroviseur à anti-éblouissement automatique. Il est possible de commander des portes de garage, des barrières et autres dispositifs en appuyant sur les touches HomeLink sur le rétroviseur à anti-éblouissement automatique.

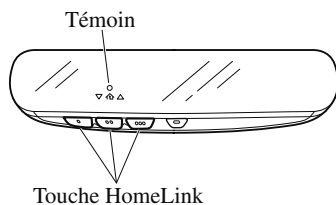

! PRUDENCE

Ne pas utiliser le système HomeLink avec un ouvre-porte de garage qui ne possède pas de dispositif d'arrêt automatique et de marche arrière:

L'utilisation du système HomeLink avec un ouvre-porte de garage qui n'est pas équipé d'un dispositif d'arrêt automatique et de marche arrière tel que prescrit par les normes de sécurité fédérales est dangereuse. (Ceci inclut les portes de garage manufacturées avant le 1er avril 1982.)

L'utilisation de tels ouvre-portes de garage peut augmenter le risque de blessures graves ou de mort. Pour plus d'informations, contacter **HomeLink** sur www.homelink.com ou www.youtube.com/HomeLinkGentex ou s'adresser à un concessionnaire agréé Mazda.

Toujours vérifier qu'il n'y a pas d'obstruction et que personne ne se trouve dans les zones autour des portes de garage et des barrières avant de programmer ou lors de l'utilisation du système HomeLink:

La programmation ou l'utilisation du système HomeLink sans s'assurer que cela ne présente pas un danger dans les zones autour des portes de garage et des barrières est dangereux et peut causer un accident et de graves blessures si quelqu'un est cogné par la porte de garage ou la barrière.

REMARQUE

La programmation ne sera pas effacée même si la batterie est débranchée.

▼ Préprogrammation du système HomeLink

REMARQUE

Il est recommandé d'installer de nouvelles piles dans la télécommande du dispositif à programmer dans le HomeLink, cela accélère l'apprentissage et garantit une transmission précise des signaux de fréquence radio.

- S'assurer qu'une télécommande est disponible pour le dispositif à programmer.

▼ Programmation du système HomeLink

Le système HomeLink possède 3 touches qui peuvent être sélectionnées et programmées individuellement à l'aide de la télécommande actuelle disponible sur le marché, comme suit:

1. Appuyez sur la touche HomeLink que vous souhaitez programmer, puis relâchez-la. Le témoin clignote lentement en orange lorsque vous appuyez sur la touche.

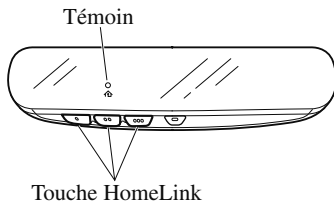

2. Tenez la télécommande à une distance de 2,5 à 7,5 cm (1 à 3 po) de la touche HomeLink que vous souhaitez programmer tout en gardant le témoin en vue.

REMARQUE

Selon la télécommande, il peut être plus facile d'effectuer la programmation en la tenant à une distance de 15 à 20 cm (6 à 7,8 po) de la touche HomeLink.

3. Maintenez enfoncée la touche de la télécommande jusqu'à ce que le témoin passe de orange (clignotant) à vert (fixe/clignotant).

REMARQUE

Pour certains dispositifs d'ouvre-porte de garage ou de barrière il peut être nécessaire de remplacer l'étape 3 de programmation par les procédures indiquées dans la section

“Programmation d'ouvre-barrière/canadienne”.

4. Appuyez de nouveau sur la touche HomeLink pour vérifier si la programmation a été effectuée.
 - Si le témoin reste allumé en vert, la programmation est terminée et l'appareil devient opérationnel.
 - Si le témoin clignote rapidement en vert, maintenez fermement enfoncée la touche HomeLink, puis relâchez-la après deux secondes. Répétez cette opération jusqu'à trois fois pour terminer la programmation. L'appareil devient opérationnel et la programmation est terminée. Si l'appareil ne fonctionne pas, passez à l'étape suivante.
5. Localiser le bouton d'apprentissage sur le récepteur (unité de moteur) de l'ouvre-garage, dans le garage. Il est en général situé près de la base du fil-antenne sur l'unité de moteur.
6. Presser fermement sur le bouton d'apprentissage. (Le nom et la couleur du bouton varient selon le fabricant.)

REMARQUE

Terminer la programmation dans les 30 secondes.

Interrupteurs et commandes

7. Retournez au véhicule et **maintenez** fermement **enfoncée** la touche HomeLink, puis **relâchez-la** après deux secondes. Répéter la séquence “**presser/maintenir/relâcher**” une seconde fois, et, selon la marque de l'ouvre-porte de garage (du dispositif équipé du code roulant), répéter cette séquence une troisième fois pour compléter la programmation. Appuyer sur la touche HomeLink programmée et s'assurer que le système HomeLink fonctionne.
8. Si les flèches du témoin d'état clignotent, se référer à Communication bidirectionnelle avec la porte de garage.

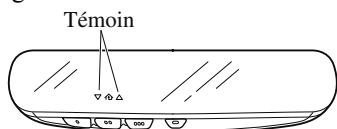

REMARQUE

Pour programmer les deux autres touches HomeLink, revenez à l'**étape 1** de la Programmation du système HomeLink et répétez la procédure.

Pour toute question ou commentaire, contactez **HomeLink sur www.homelink.com** ou **www.youtube.com/HomeLinkGentex**, ou appelez la ligne d'assistance téléphonique sans frais HomeLink au 1-800-355-3515 (pour les appels effectués à l'extérieur des États-Unis, du Canada et de Porto Rico, les tarifs internationaux s'appliquent et peuvent différer selon s'il s'agit d'un téléphone fixe ou d'un mobile).

▼ Programmation d'ouvre-barrière/canadienne

La loi concernant les fréquences radio au Canada exige que les signaux ne soient émis qu'après quelques secondes de transmission, ce qui peut ne pas être suffisant pour que le système HomeLink reçoive le signal lors de la programmation. Il en est de même pour certains dispositifs d'ouvre-barrière aux États-Unis.

Au Canada ou en cas de difficulté de programmation d'un ouvre-barrière à l'aide de la méthode de programmation (indépendamment du pays), **remplacer l'étape 3 de la Programmation du système HomeLink** par les étapes suivantes :

REMARQUE

Lors de la programmation d'un ouvre-porte de garage ou d'un ouvre-barrière, il est recommandé de débrancher le dispositif pendant la procédure de cycle, pour éviter une surchauffe.

Lorsque le témoin clignote en orange, appuyer sur le bouton de la télécommande pendant 2 secondes, puis le relâcher à plusieurs reprises jusqu'à ce que le témoin passe de l'orange au vert. Revenir à l'étape 4 de la Programmation du système HomeLink pour terminer la procédure.

▼ Utilisation du système HomeLink

Appuyer sur la touche HomeLink programmée pour commander le dispositif correspondant.

Interrupteurs et commandes

▼ Reprogrammation du système HomeLink

Pour programmer un dispositif sur une touche HomeLink déjà programmée, suivez les étapes suivantes:

1. Maintenir la touche HomeLink désirée. **NE PAS** relâcher la touche.
2. Après 20 secondes, le témoin clignote en orange. Lorsque le témoin clignote, relâcher la touche HomeLink.
3. Revenir à l'étape 2 de la Programmation du système HomeLink pour terminer la procédure.

REMARQUE

Si la programmation n'est pas terminée, le système revient à la programmation précédente.

▼ Effacement des touches HomeLink

REMARQUE

- Toutes les touches HomeLink programmées sont réinitialisées. Il n'est pas possible de réinitialiser individuellement les différentes touches, mais il est possible de les reprogrammer. Pour reprogrammer individuellement les touches, se référer à *Reprogrammation du système HomeLink (page 4-106)*.
- Vérifier que la programmation a été effacée en cas de revente du véhicule.

1. Maintenir enfoncées simultanément les deux touches HomeLink extérieures jusqu'à ce que le témoin clignote.

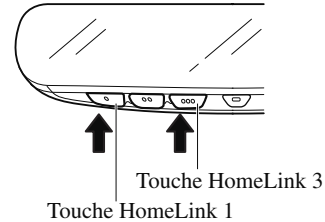

2. Relâcher les touches HomeLink.

▼ Communication bidirectionnelle avec la porte de garage

La communication bidirectionnelle avec la porte de garage est une fonction qui communique avec le dispositif d'ouverture de la porte de garage et indique si la porte est ouverte ou fermée à l'aide des témoins situés sur le rétroviseur. Elle peut indiquer l'état de la porte de garage dans un rayon maximal de 250 m (820 ft).

REMARQUE

La portée de communication peut diminuer en fonction des obstructions.

Interrupteurs et commandes

Programmation de la communication bidirectionnelle

Dans les cinq secondes suivant la programmation d'une nouvelle touche HomeLink, les deux témoins d'état de la porte de garage clignotent rapidement en vert pour indiquer que la communication bidirectionnelle avec la porte de garage a été établie. Si les témoins d'état de la porte de garage clignotent, la programmation de la communication bidirectionnelle est terminée.

Si les témoins d'état de la porte de garage ne clignotent pas, la programmation de la communication bidirectionnelle n'est pas terminée. Pour plus d'informations sur HomeLink et des vidéos de programmation, consultez les sites Web suivants :

- www.HomeLink.com
- www.youtube.com/HomeLinkGentex

Fonctionnement de la communication bidirectionnelle avec la porte de garage

En appuyant simultanément sur les touches HomeLink 1 et 2 pendant deux secondes, l'état de la porte de garage est indiqué pendant environ 3 secondes de la manière suivante:

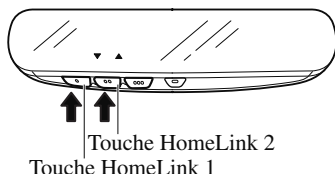

État de la porte de garage	Témoin
Fermeture	Clignote en orange
	▼
Ouverture	Clignote en orange
	▲
Fermée	Allumé en vert
	▼
Ouverte	Allumé en vert
	▲

REMARQUE

La programmation ne sera pas effacée même si la batterie est débranchée.

Circuit de freinage

▼ Freins

Ce véhicule est équipé de servofreins qui s'ajustent automatiquement lors d'une utilisation normale.

Si le servofrein ne fonctionne pas, il est possible de s'arrêter en appuyant avec une plus grande force, sur la pédale de frein. Cependant la distance requise pour s'arrêter sera plus longue que normale.

! PRUDENCE

Ne pas rouler avec le moteur calé ou arrêté; s'arrêter dans un endroit sûr:

Le fait de rouler avec le moteur calé ou arrêté est dangereux. Le freinage demandera plus d'effort, et l'assistance des freins peut s'épuiser si la pédale est pompée. Cela entraînera une distance d'arrêt beaucoup plus longue ou même un accident.

Engager un rapport inférieur lors de la descente d'une pente à forte inclinaison:

Le fait de conduire avec le pied continuellement posé sur la pédale de frein ou d'appliquer les freins continuellement sur de longues distances est dangereux. Cela fera surchauffer les freins, entraînant des distances d'arrêt beaucoup plus longues ou même une perte totale de la capacité de freinage. Cela peut faire perdre le contrôle du véhicule et causer un grave accident. Éviter d'appliquer les freins continuellement.

Sécher les freins qui sont devenus mouillés en conduisant lentement, en relâchant la pédale d'accélérateur et en appliquant légèrement les freins à plusieurs reprises jusqu'à ce que le freinage soit redevenu normal:

Le fait de conduire avec des freins mouillés est dangereux. Une distance d'arrêt plus longue ou le véhicule tirant d'un côté lors du freinage peut entraîner un accident grave. Une légère application des freins indiquera s'ils sont affectés par l'eau.

! ATTENTION

- Ne pas conduire avec votre pied sur la pédale d'embrayage ou de frein et ne pas maintenir inutilement une demi-pression sur la pédale d'embrayage. Sinon cela peut entraîner ce qui suit:
 - Les freins et l'embrayage s'useront plus rapidement.
 - Les freins peuvent surchauffer et affecter défavorablement les performances des freins.
- Toujours appuyer sur la pédale de frein avec le pied droit. L'application inhabituelle des freins du pied gauche peut diminuer votre temps de réaction face à une situation d'urgence et entraîner une opération des freins insuffisante.

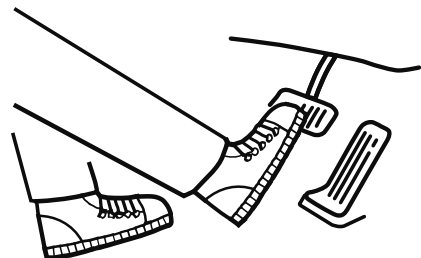

Frein

➤ Porter des chaussures appropriées pour conduire afin d'éviter que votre chaussure touche la pédale de frein lorsque vous appuyez sur la pédale d'accélérateur.

▼ Frein de stationnement électrique (EPB)

Le dispositif EPB actionne le frein de stationnement par l'intermédiaire d'un moteur électrique. Lorsque le frein de stationnement est relâché, le témoin de l'interrupteur de l'EPB s'allume.

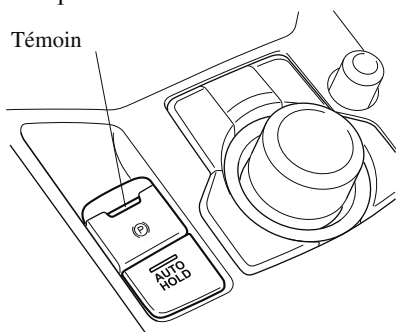

⚠ PRUDENCE

Ne pas conduire le véhicule avec le frein de stationnement activé:

Si le véhicule roule avec le frein de stationnement serré, les pièces du frein peuvent produire de la chaleur et le système de freinage peut ne pas fonctionner conduisant à un accident. Avant de conduire, desserrer le frein de stationnement et s'assurer que le témoin de l'EPB s'éteint.

REMARQUE

- Il est impossible d'utiliser ou de relâcher le frein de stationnement lorsque la batterie du véhicule est déchargée.
- Si l'EPB est actionné ou relâché à plusieurs reprises il est possible qu'il s'arrête de fonctionner afin d'éviter une surchauffe du moteur. Si cela se produit, attendez environ 1 minute avant de réutiliser l'interrupteur de l'EPB.
- Un bruit de fonctionnement se produit lors de l'application ou du desserrage le frein de stationnement, cependant, cela ne constitue pas une anomalie.
- Si l'EPB n'est pas utilisé pendant une longue période, il faut effectuer un contrôle automatique du système quand le véhicule est garé. Il est possible d'entendre un bruit de fonctionnement, toutefois, cela ne signifie pas qu'il y a une anomalie.
- Lorsque le frein de stationnement est actionné et que le contact est mis sur OFF, il est possible d'entendre un bruit de fonctionnement, toutefois, cela ne signifie pas qu'il y a une anomalie.
- La pédale de frein peut se déplacer tandis que le frein de stationnement est actionné ou relâché, cependant, cela ne signifie pas qu'il y a une anomalie.
- Si l'interrupteur de l'EPB est tiré de manière permanente pendant que le véhicule roule, le frein de stationnement sera serré et l'avertissement sonore de l'EPB sera activé. Lorsque l'interrupteur est relâché, le frein de stationnement est desserré et le bip sonore s'arrête.

- Si le frein de stationnement est serré lorsque le contacteur est éteint ou sur ACC, les témoins de l'EPB dans le tableau de bord et de l'interrupteur peuvent s'allumer pendant 15 secondes.
- Lorsque vous lavez le véhicule dans un lave-auto automatique, il peut s'avérer qu'il faille couper le contacteur avec le frein de stationnement desserré selon le type de station de lavage de voiture automatique.

Quand doit-on actionné le frein de stationnement

Il est possible d'actionner le frein de stationnement quelle que soit la position du contacteur d'allumage.

En toute sécurité, appuyer sur la pédale de frein et tirer l'interrupteur de l'EPB.

Le frein de stationnement est serré et les témoins de l'EPB et de l'interrupteur de l'EPB s'allument.

Se référer à Si un voyant s'allume ou clignote à la page 7-26.

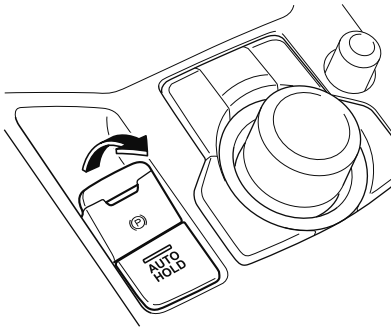

Quand faut-il desserrer le frein de stationnement

Il est possible de desserrer le frein de stationnement lorsque le contacteur d'allumage est sur ON ou que le moteur tourne. Lorsque le frein de stationnement est desserré, les témoins de l'EPB et de l'interrupteur de l'EPB s'éteignent.

Débloccage manuel du frein de stationnement

Enfoncer fermement la pédale de frein puis appuyer sur l'interrupteur de l'EPB.

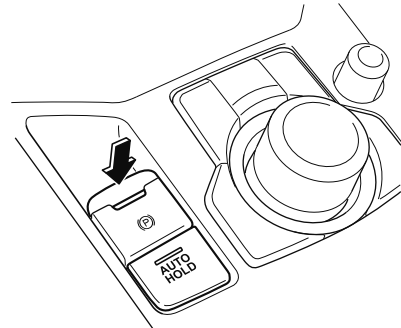

Si l'interrupteur de l'EPB est utilisé sans enfoncer la pédale de frein, l'affichage ou le témoin du tableau de bord indique au conducteur que le frein n'est pas enfoncé.

(Tableau de bord de type A/B)

Un message apparaît sur l'affichage multi-informations du tableau de bord.

Se référer à Message indiqué dans l'affichage multi-informations à la page 7-43.

Frein

(Tableau de bord de type C)

Le témoin d'opération demandée de la pédale de frein (vert) s'allume sur le tableau de bord.



(Vert)

Débloccage automatique du frein de stationnement

Si la pédale d'accélérateur est enfoncée quand le frein de stationnement est serré et toutes les conditions suivantes sont réunies, le frein de stationnement est desserré automatiquement.

- Le moteur tourne.
- La portière du conducteur est fermée.
- La ceinture de sécurité du conducteur est bouclée.

(Boîte de vitesses manuelle)

- Le levier sélecteur est dans une position autre que le point mort.
- La pédale d'embrayage est enfoncée à mi-course

(Boîte de vitesses automatique)

- Le levier sélecteur se trouve dans la position D, M ou R

REMARQUE

Si quelque chose tels que les contacts du pied du conducteur sur la pédale d'accélérateur lorsque le moteur tourne et que le frein de stationnement est serré, le frein de stationnement peut être desserré automatiquement. Si vous n'avez pas l'intention de conduire immédiatement, déplacer le levier de changement (boîte manuelle) à la position neutre, ou déplacer le levier sélecteur (boîte automatique) à la position P ou N.

▼ Voyant

Le voyant reste allumé quand le système est en panne.

Se référer à S'adresser à un concessionnaire agréé Mazda pour faire inspecter le véhicule, page 7-30.

▼ Indicateur d'usure des plaquettes

Lorsque les plaquettes de freins à disques s'usent, les indicateurs d'usure touchent aux disques. Cela produit un bruit grinçant pour avertir que les plaquettes doivent être remplacées.

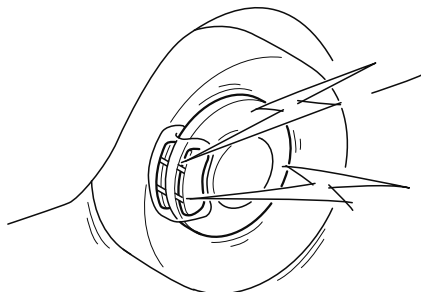

Lorsque ce son est audible, s'adresser à un concessionnaire agréé Mazda dès que possible.

! PRUDENCE**Ne pas conduire avec des plaquettes de freins usées:**

Le fait de conduire avec des plaquettes de freins usées est dangereux. Les freins risquent de lâcher et cela peut causer un accident grave. Dès qu'un grincement est audible, s'adresser à un concessionnaire agréé Mazda.

REMARQUE

Dans des conditions climatiques très humides, il est possible d'entendre des bruits de freins, tels que des grincements ou des couinements. Ceci n'indique pas qu'il y a une anomalie.

▼ Assistance des freins

En situations de freinage d'urgence, lorsqu'il est nécessaire d'enfoncer la pédale de frein avec une grande force, le système d'assistance des freins améliore les performances de freinage.

Lorsque la pédale de frein est enfoncée fort ou rapidement, les freins sont appliqués très fortement.

REMARQUE

- Lorsque la pédale de frein est enfoncée fort ou rapidement à des vitesses plus élevées, la pédale sera plus douce mais les freins sont appliqués très fortement. Ceci est un effet normal du fonctionnement de l'assistance des freins et n'indique pas une anomalie.*
- Lorsque la pédale de frein est enfoncée fort ou est enfoncée plus rapidement, un bruit de fonctionnement du moteur/pompe peut être entendu. Ceci est un effet normal de l'assistance des freins et n'indique pas une anomalie.*
- Le système d'assistance des freins ne remplace pas la fonction de freinage principale du véhicule.*

AUTOHOLD

La fonction AUTOHOLD maintient automatiquement le véhicule à l'arrêt, même si le pied est retiré de la pédale de frein. Cette fonction est utile lorsque le véhicule est arrêté à un feu rouge ou dans un embouteillage. Les freins sont desserrés en reprenant la conduite. Par exemple, en relâchant la pédale d'embrayage avec le levier de changement de vitesses dans une position autre que le point mort (véhicule à boîte de vitesses manuelle) ou en appuyant sur la pédale d'accélérateur (véhicule à boîte de vitesses automatique).

PRUDENCE

Ne pas compter totalement sur la fonction AUTOHOLD :

La fonction AUTOHOLD est uniquement conçue pour aider au freinage lorsque le véhicule est à l'arrêt. Ne pas utiliser les freins et compter uniquement sur le système AUTOHOLD est dangereux et peut entraîner un accident si le véhicule devait soudainement se déplacer. Utiliser les freins de manière appropriée conformément aux conditions routières et environnantes.

Ne pas retirer le pied de la pédale de frein lorsque le véhicule est arrêté sur une pente assez raide :

Le véhicule pourrait en effet ne pas être maintenu à l'arrêt par la fonction AUTOHOLD, se déplacer de façon inattendue et provoquer un accident.

Ne pas utiliser la fonction AUTOHOLD sur des routes glissantes telles que les routes verglacées ou enneigées ou les routes non revêtues :

Même si le véhicule est maintenu à l'arrêt par la fonction AUTOHOLD, le véhicule peut se déplacer de façon inattendue et provoquer un accident. Utiliser la pédale d'accélérateur, les freins ou le volant de manière appropriée selon les besoins.

Appuyer immédiatement sur la pédale de frein dans les cas suivants :

Du fait de l'annulation forcée de la fonction AUTOHOLD, le véhicule peut se déplacer de façon inattendue et provoquer un accident.

- Le voyant de demande de fonctionnement de la pédale de frein (rouge) clignote et l'avertissement sonore est activé au même moment.

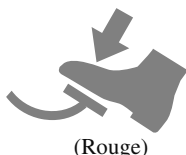

➤ [Maintien des freins indisponible, enfoncer la pédale de frein pour rester en place] apparaît sur l'affichage multi-informations et l'avertissement sonore est activé au même moment.

Toujours serrer le frein de stationnement lors du stationnement du véhicule :

Ne pas serrer le frein de stationnement en stationnant le véhicule est dangereux, car le véhicule peut se déplacer de façon inattendue et provoquer un accident. Lors du stationnement du véhicule, positionner le levier sélecteur sur P (véhicule à boîte de vitesses automatique) et serrer le frein de stationnement.

 **ATTENTION**

Si la pédale d'accélérateur est relâchée avant que le véhicule ne démarre, la force maintenant le véhicule en position d'arrêt peut s'affaiblir. Appuyer fermement sur la pédale de frein ou la pédale d'accélérateur pour accélérer le véhicule.

REMARQUE

- Dans les conditions suivantes, la fonction AUTOHOLD présente un problème. Faire inspecter le véhicule par un concessionnaire agréé Mazda dès que possible.
- Le voyant de demande de fonctionnement de la pédale de frein (rouge) clignote sur le combiné d'instruments et l'avertissement sonore retentit pendant 5 secondes environ lorsque la fonction AUTOHOLD fonctionne ou en appuyant sur l'interrupteur AUTOHOLD.
- Un message apparaît sur l'affichage multi-informations et un avertissement sonore retentit pendant 5 secondes environ lorsque la fonction AUTOHOLD fonctionne ou en appuyant sur l'interrupteur AUTOHOLD.
- Si vous positionnez le contacteur sur OFF lorsque la fonction AUTOHOLD est en marche, le frein de stationnement est automatiquement serré pour vous aider à garer le véhicule.

Frein

- La fonction **AUTOHOLD** est annulée lorsque le levier de changement de vitesse/levier sélecteur est placé en position de marche arrière alors que le véhicule se trouve sur un terrain plat, ou dans une montée ou une descente (comme illustré ci-dessous).

← : conduite en marche arrière (levier sélecteur/levier de changement de vitesses sur R)

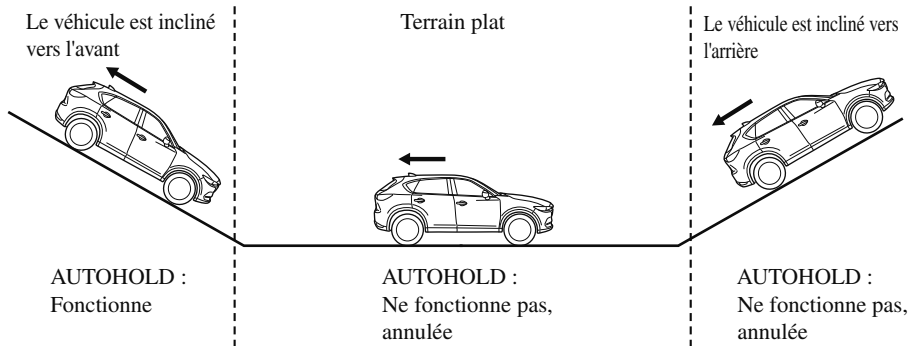

▼ Pour activer le système **AUTOHOLD**

Appuyer sur l'interrupteur **AUTOHOLD** et, lorsque le témoin de veille **AUTOHOLD** s'allume, la fonction **AUTOHOLD** est activée.

Témoin de veille **AUTOHOLD**

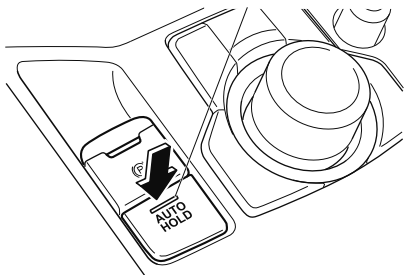

REMARQUE

Lorsque toutes les conditions suivantes sont remplies, le témoin de veille **AUTOHOLD** s'allume en appuyant sur l'interrupteur **AUTOHOLD** et la fonction **AUTOHOLD** est activée.

- Le contacteur d'allumage est positionné sur **ON** (moteur en marche).
- La ceinture de sécurité du conducteur est bouclée.
- La portière du conducteur est fermée.
- Il n'y a pas de problème avec la fonction **AUTOHOLD**.

Pour actionner la fonction AUTOHOLD et maintenir les freins

1. Appuyer sur la pédale de frein et mettre le véhicule à l'arrêt complet.
2. Le témoin **AUTOHOLD** active sur le tableau de bord s'allume et les freins sont maintenus.

HOLD

3. Le véhicule est maintenu à sa position d'arrêt même si la pédale de frein est relâchée.

REMARQUE

Lorsque toutes les conditions suivantes sont remplies, la fonction AUTOHOLD est activée et les freins sont maintenus.

- Le contacteur d'allumage est positionné sur ON (moteur en marche).
- Le véhicule est arrêté.
- La pédale de frein est enfoncée.
- Le témoin AUTOHOLD active s'allume.
- La pédale d'accélérateur n'est pas enfoncée.
- La ceinture de sécurité du conducteur est bouclée.
- La portière du conducteur est fermée.
- Il n'y a pas de problème avec la fonction AUTOHOLD.
- Le frein de stationnement est desserré.
- Il n'y a pas de problème avec la fonction de frein de stationnement électrique (EPB).
- **(Véhicule à boîte de vitesses automatique)**
Le levier sélecteur est dans une position autre que la position R ou le véhicule est incliné vers l'avant avec le levier sélecteur en position R.

Pour relâcher la fonction AUTOHOLD et commencer à conduire le véhicule

Lorsque l'une des opérations suivantes est effectuée pour reprendre la conduite du véhicule, les freins sont automatiquement relâchés et le témoin AUTOHOLD active s'éteint.

- **(Véhicule à boîte de vitesses manuelle)**
Commencer à relâcher la pédale d'embrayage avec le levier de changement de vitesses dans une position autre que le point mort.
- **(Véhicule à boîte de vitesses automatique)**

- La pédale d'accélérateur est enfoncée.
- Le véhicule est incliné vers l'arrière ou le levier sélecteur est positionné sur R sur un terrain plat.

REMARQUE

- Si l'interrupteur de frein de stationnement électrique (EPB) est tiré alors que la fonction AUTOHOLD est en marche, le frein de stationnement est serré et la fonction AUTOHOLD est relâchée. En outre, si le frein de stationnement est desserré dans cette condition, la fonction AUTOHOLD est activée afin de maintenir les freins.
- Dans les conditions suivantes, le frein de stationnement est automatiquement serré et la fonction AUTOHOLD relâchée. La fonction AUTOHOLD est réactivée lorsque les conditions précédant le relâchement de la fonction AUTOHOLD sont rétablies.
 - La ceinture de sécurité du conducteur est débouclée.
 - La portière du conducteur est ouverte.
- Quand environ 10 minutes ou plus se sont écoulées depuis l'activation de la fonction AUTOHOLD, le frein de stationnement est serré automatiquement. Étant donné que la fonction AUTOHOLD est rétablie lorsque le frein de stationnement est desserré, les freins sont à nouveau maintenus par la fonction AUTOHOLD.
- **(Véhicule à boîte de vitesses manuelle)**

Frein

Lorsque vous commencez à avancer ou reculer avec le véhicule sur une pente, appuyez sur la pédale d'embrayage et placez le levier de vitesses à la position appropriée pour conduire dans la direction voulue, puis appuyez sur la pédale d'accélérateur pour relâcher l'AUTOHOLD.

▼ Pour désactiver le système AUTOHOLD

Enfoncer la pédale de frein, puis appuyer sur l'interrupteur AUTOHOLD. La fonction AUTOHOLD est désactivée et le témoin de veille AUTOHOLD s'éteint.

Témoin de veille AUTOHOLD

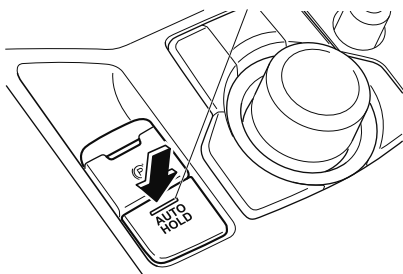

REMARQUE

- Lorsque les freins ne sont pas maintenus, par exemple pendant la conduite du véhicule, la fonction AUTOHOLD ne peut être désactivée qu'en appuyant sur l'interrupteur AUTOHOLD.
- (Tableau de bord de type A/B)

Si l'interrupteur AUTOHOLD est enfoncé sans appuyer sur la pédale de frein lorsque la fonction AUTOHOLD est activée (le témoin AUTOHOLD active sur le tableau de bord est allumé), le message La pédale de frein doit être enfoncée pour désactiver le système AUTOHOLD apparaît sur l'affichage multi-informations pour demander au conducteur d'appuyer sur la pédale de frein.

· (Tableau de bord de type C)

Si l'interrupteur AUTOHOLD est enfoncé sans appuyer sur la pédale de frein lorsque la fonction AUTOHOLD est activée (le témoin AUTOHOLD active est allumé), le témoin de demande de fonctionnement de la pédale de frein (vert) sur le tableau de bord s'allume pour avertir le conducteur qu'il est nécessaire d'appuyer sur la pédale de frein.



(Vert)

- Si l'une des conditions suivantes se produit lorsque la fonction AUTOHOLD est activée (le témoin AUTOHOLD active est allumé), le frein de stationnement est automatiquement serré et la fonction AUTOHOLD est désactivée. Pour l'utilisation du frein de stationnement électrique (EPB), référez-vous à Frein de stationnement électrique (EPB) à la page 4-110.
 - Le contacteur est positionné sur OFF.
 - Il y a un problème avec la fonction AUTOHOLD.

Aide au démarrage en côte (HLA)

La HLA est une fonction qui aide le conducteur à accélérer sur une pente à partir de l'état arrêté. Lorsque le conducteur relâche la pédale de frein et enfonce la pédale d'accélérateur sur une pente, la fonction empêche le véhicule de rouler. La force de freinage est maintenue automatiquement après que la pédale de frein ait été relâchée sur une pente raide. Pour des véhicules à boîte de vitesses manuelle, la HLA s'enclenche en descente lorsque le levier de vitesses est en position de marche arrière (R) et en montée lorsque le levier de vitesses est sur une position autre que la marche arrière (R). Pour des véhicules à boîte de vitesses automatique, la HLA s'enclenche en descente lorsque le levier sélecteur est en position de marche arrière (R) et en montée lorsque le levier sélecteur est sur une position de rapport de marche avant.

PRUDENCE

Ne pas se fier entièrement à la HLA :

La HLA est un dispositif auxiliaire pour accélérer sur une pente à partir de la position arrêtée. Le système ne fonctionne que pendant environ 2 secondes et donc il est dangereux de se fier totalement au système lors d'une accélération à partir de la position arrêtée, car le véhicule risque de se déplacer (rouler) brusquement et d'entraîner un accident.

Le véhicule risquerait de rouler selon sa charge ou s'il remorque quelque chose. Par ailleurs, pour des véhicules équipés d'une boîte de vitesses manuelle, le véhicule pourrait encore rouler selon la façon dont on utilise la pédale d'embrayage ou la pédale d'accélérateur.

Toujours confirmer la sécurité autour du véhicule avant de commencer à conduire le véhicule.

REMARQUE

- La HLA ne s'enclenche pas sur une pente douce. En outre, le degré d'inclinaison de la pente sur laquelle le système s'enclenche change en fonction de la charge du véhicule.
- La HLA ne s'enclenche pas lorsqu'on applique le frein de stationnement, si le véhicule est à l'arrêt total ou si l'on relâche la pédale d'embrayage.
- Lorsque la HLA fonctionne, il est possible que la pédale de frein semble plus dure et qu'elle vibre; toutefois, ceci n'indique aucune anomalie.
- La HLA ne fonctionne pas lorsque le témoin TCS/DSC est allumé.
Se référer à S'adresser à un concessionnaire agréé Mazda pour faire inspecter le véhicule, page 7-30.
- La HLA n'est pas désactivée, même si on appuie sur l'interrupteur TCS OFF pour couper le TCS.

Système d'antiblocage de frein (ABS)

L'unité de commande d'ABS contrôle continuellement la vitesse de chaque roue. Si l'une des roues est sur le point de se bloquer, l'unité d'ABS relâche et applique automatiquement le frein de cette roue.

Le conducteur peut ressentir une légère vibration au niveau de la pédale de frein et un bruit de cliquetis peut être audible provenant du système de freinage. Ceci est le fonctionnement normal du système ABS. Continuer à appuyer sur la pédale de frein sans pomper.

Le voyant reste allumé quand le système est en panne.

Se référer à S'adresser à un concessionnaire agréé Mazda pour faire inspecter le véhicule, page 7-30.

PRUDENCE

Ne pas se fier sur le système ABS pour remplacer une conduite sécuritaire:

Le système ABS ne peut pas compenser une conduite imprudente et dangereuse, une vitesse excessive, une conduite trop proche du véhicule qui précède, le glissement des roues sur la glace ou la neige et les aquaplanages (perte de traction due à la présence d'eau sur la route). Un accident est toujours possible.

REMARQUE

- *Les distances de freinage risquent d'être plus longues sur des matériaux mous recouvrant des surfaces dures (neige ou graviers, par exemple). Dans ces conditions, un véhicule avec un système de freinage normal peut demander des distances plus courtes pour s'arrêter, car le matériau mou accumulé devant une roue bloquée, fait ralentir le véhicule.*
- *Le bruit de fonctionnement de l'ABS peut être entendu lorsqu'on démarre le moteur ou immédiatement après avoir démarré le véhicule. Toutefois, cela n'indique pas une anomalie.*

ABS/TCS/DSC/Assistance à la traction hors route

Système de commande de traction (TCS)

Le système de commande de traction (TCS) améliore la traction et la sécurité en commandant le couple du moteur et le freinage. Lorsque le système de commande de traction détecte le patinage d'une roue, il diminue le couple du moteur et actionne les freins pour éviter une perte de traction.

Ceci signifie que sur une surface glissante, le moteur est automatiquement réglé pour donner une puissance optimale aux roues motrices, en limitant tout patinage et perte de traction des roues.

Le voyant reste allumé quand le système est en panne.

Se référer à S'adresser à un concessionnaire agréé Mazda pour faire inspecter le véhicule, page 7-30.

PRUDENCE

Ne pas se fier sur le système de commande de traction (TCS) pour remplacer une conduite sécuritaire:

Le système de commande de traction (TCS) ne peut pas compenser une conduite dangereuse, une vitesse excessive, une conduite trop proche du véhicule qui précède, et les aquaplanages (frottement et contact des pneus sur la route réduits en raison de la présence d'eau sur la route). Un accident est toujours possible.

Utiliser des pneus à neige ou des chaînes et conduire à des vitesses réduites lorsque les routes sont recouvertes de neige ou de glace:

Le fait de conduire sans l'équipement approprié sur des routes recouvertes de neige ou de glace est dangereux. Le système de commande de traction (TCS) seul ne peut pas fournir une traction adéquate et un accident est toujours possible.

REMARQUE

Pour annuler le système TCS, appuyer sur l'interrupteur TCS OFF (page 4-122).

▼ Témoin TCS/DSC



Ce témoin s'allume pendant quelques secondes lorsque le contacteur est mis sur ON. Si le système de commande de traction ou de commande dynamique de stabilité fonctionne, le témoin clignote.

Si le témoin reste allumé, cela peut indiquer une anomalie du système de commande de traction, du système de commande dynamique de stabilité ou du système d'assistance des freins et ils peuvent ne pas fonctionner correctement. Faire vérifier le véhicule par un concessionnaire agréé Mazda.

REMARQUE

- *Le témoin clignote et un léger son de battement est produit par le moteur. Cela indique que le TCS/DSC fonctionne correctement.*

ABS/TCS/DSC/Assistance à la traction hors route

- Sur des surfaces glissantes, comme sur de la neige, il est impossible d'augmenter le régime moteur lorsque le système de commande de traction est en fonction.

▼ Témoin TCS OFF*

TCS OFF

Ce témoin s'allume pendant quelques secondes lorsque le contacteur est mis sur ON.

Il s'allume aussi lorsque l'interrupteur TCS OFF est pressé et que le système de commande de traction est mis hors fonction.

Se référer à Interrupteur TCS OFF à la page 4-122.

Si le témoin reste allumé et le système de commande de traction n'est pas mis hors fonction, faire vérifier le véhicule par un concessionnaire agréé Mazda. Cela peut indiquer une anomalie du système de commande dynamique de stabilité.

▼ Interrupteur TCS OFF*

Appuyer sur l'interrupteur TCS OFF pour mettre le système de commande de

traction hors fonction. Le témoin TCS OFF s'allume sur le tableau de bord.

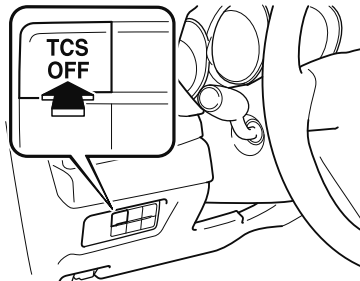

Appuyer sur l'interrupteur de nouveau pour remettre le système de commande de traction en fonction. Le témoin TCS OFF s'éteint.

REMARQUE

- Lorsque le système de commande de traction est en fonction et que vous essayez de libérer le véhicule lorsqu'il est pris dans un banc de neige, ou d'accélérer sur de la neige poudreuse, le système de commande de traction (fait partie de la commande dynamique de stabilité) s'activera. Même si l'on appuie sur la pédale d'accélérateur le régime moteur n'augmentera pas et il peut être difficile de contrôler le véhicule. Dans un tel cas, mettre le système de commande de traction hors fonction.
- Si le système de commande de traction est hors fonction et que le contact est coupé, il sera remis automatiquement en fonction lorsque le contacteur est mis à ON.
- Pour une traction optimale, laisser le système en fonction.

ABS/TCS/DSC/Assistance à la traction hors route

· Si l'interrupteur TCS OFF est pressé et maintenu pendant 10 secondes ou plus, la fonction de détection d'anomalie de l'interrupteur TCS OFF s'enclenchera et le système de commande de traction sera activé automatiquement. Le témoin TCS OFF s'éteint pendant que le système de commande de traction est en fonction.

Commande dynamique de stabilité (DSC)

La commande dynamique de stabilité (DSC) commande automatiquement le freinage et le couple du moteur à l'aide de systèmes comme l'ABS et le TCS afin de contrôler le dérapage latéral lors de la conduite sur des surfaces glissantes, ou lors de manœuvres soudaines ou d'évitement, ce qui améliore la sécurité du véhicule.

Se référer à ABS (page 4-120) et TCS (page 4-121).

Le fonctionnement de la commande DSC est possible à des vitesses supérieures à 20 km/h (12 mi/h).

Le voyant reste allumé quand le système est en panne.

Se référer à S'adresser à un concessionnaire agréé Mazda pour faire inspecter le véhicule, page 7-30.

PRUDENCE

Ne pas se fier à la commande de stabilité dynamique pour remplacer une conduite sécuritaire:

La commande dynamique de stabilité (DSC) ne peut pas compenser une conduite dangereuse, une vitesse excessive, une conduite trop proche du véhicule qui précède et les aquaplanages (perte de traction due à la présence d'eau sur la route). Un accident est toujours possible.

ATTENTION

- La commande DSC peut ne pas fonctionner correctement si les points suivants ne sont pas respectés:
 - Utiliser des pneus de la taille appropriée pour ce véhicule Mazda sur les 4 roues.
 - Utiliser des pneus du même fabricant, de la même marque et avec la même bande de roulement sur les 4 roues.
 - Ne pas mélanger des pneus usés avec des pneus neufs.
- La commande DSC peut ne pas fonctionner correctement si des chaînes de pneus sont utilisés ou si une roue de secours provisoire est installée, car le diamètre de la roue est différent.

▼ Témoin TCS/DSC



Ce témoin s'allume pendant quelques secondes lorsque le contacteur est mis sur ON. Si le système de commande de traction ou de commande dynamique de stabilité fonctionne, le témoin clignote.

Si le témoin reste allumé, cela peut indiquer une anomalie du système de commande de traction, du système de commande dynamique de stabilité ou du système d'assistance des freins et ils peuvent ne pas fonctionner correctement. Faire vérifier le véhicule par un concessionnaire agréé Mazda.

Assistance à la traction hors route*

Lorsque les pneus du véhicule s'enfoncent dans de la boue, du sable ou de la neige profonde, l'assistance à la traction hors route fonctionne pour empêcher le patinage des roues motrices et pour aider à libérer les pneus coincés.

Ne pas conduire sur des routes rocailleuses et des lits de rivière.

PRUDENCE

Ne pas se fier entièrement à l'assistance à la traction hors route.

L'assistance à la traction hors route a des limites. Toujours conduire le véhicule en toute sécurité en fonction des conditions routières. Ne pas conduire le véhicule de façon imprudente, afin de ne pas provoquer d'accident. De plus, ne pas conduire le véhicule dans les conditions suivantes lorsque l'assistance à la traction hors route est en marche. Dans le cas contraire, cela pourrait avoir un impact négatif sur les pièces du groupe motopropulseur et provoquer un accident.

- Le véhicule est conduit sur des routes pavées.
- Un pneu de secours temporaire ou des pneus d'une taille différente sont utilisés.
- Des chaînes à pneus sont utilisées.

ABS/TCS/DSC/Assistance à la traction hors route

ATTENTION

L'assistance à la traction hors route est une fonction qui aide à libérer les pneus coincés. Lorsqu'il n'est pas nécessaire d'utiliser cette fonction, éviter de conduire le véhicule avec l'assistance à la traction hors route activée en continu.

(Véhicule équipé d'un tableau de bord de type A/B)

Si le véhicule est conduit avec l'assistance à la traction hors route activée en continu, l'indication d'avertissement AWD peut s'afficher.

(Véhicule équipé d'un tableau de bord de type C)

Si le véhicule est conduit avec l'assistance à la traction hors route activée en continu, le voyant AWD peut clignoter.

Se référer à Si un voyant s'allume ou clignote à la page 7-26.

REMARQUE

Il est possible que le véhicule vibre ou que vous entendiez un bruit de fonctionnement pendant que l'assistance à la traction hors route fonctionne ou est opérationnelle, mais cela n'indique pas un problème.

▼ **Témoin d'assistance à la traction hors route**



- Lorsque le contacteur est mis sur ON, le témoin s'allume puis s'éteint après quelques secondes.
- En appuyant sur l'interrupteur d'assistance à la traction hors route pour

activer l'assistance à la traction hors route, le témoin s'allume.

- Un problème dans le système peut être indiqué dans les conditions suivantes. Faire inspecter votre véhicule par un concessionnaire agréé Mazda.
 - Le témoin ne s'allume pas lorsque le contacteur est positionné sur ON, ou il reste allumé.
 - Le témoin s'allume même si l'assistance à la traction hors route n'a pas été activée.

▼ **Interrupteur d'assistance à la traction hors route**

Lorsque l'interrupteur est enfoncé après l'arrêt du véhicule, l'assistance à la traction hors route devient opérationnelle.

Le témoin d'assistance à la traction hors route s'allume sur le tableau de bord.

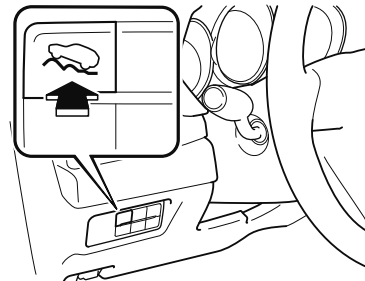

Si l'interrupteur est à nouveau enfoncé, l'assistance à la traction hors route est arrêtée et le témoin d'assistance à la traction hors route s'éteint.

REMARQUE



Si le moteur est arrêté alors que l'assistance à la traction hors route est opérationnelle, l'assistance à la traction hors route est arrêtée au prochain démarrage du moteur.

Moniteur d'économie de carburant

Moniteur d'économie de carburant*

Les informations relatives à la consommation de carburant s'affichent en actionnant chaque icône dans l'affichage.

De plus, à l'issue d'un voyage, l'efficacité énergétique totale à ce jour est affichée sur l'affichage de clôture lorsqu'il est allumé.

1. Sélectionner l'icône  sur l'écran d'accueil pour afficher l'écran des applications.
2. Sélectionner "Consommation".
3. Sélectionner l'icône  dans le coin inférieur gauche de l'écran pour afficher le menu dans la partie inférieure de l'écran.
4. Sélectionner l'icône dans le menu et effectuer l'opération. Chaque icône fonctionne comme suit:

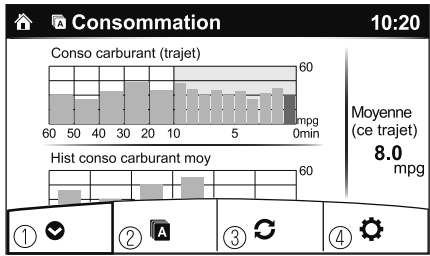
Indication sur l'affichage	État des commandes
	① Masque l'affichage du menu.
	② Affiche l'écran des Applications.
	③ Réinitialise les données de consommation de carburant.
	④ Affiche l'écran de réglages suivant. <ul style="list-style-type: none"> • Met fin à la permutation d'activation/désactivation de l'affichage • (Avec tableau de bord de type C) Permutation d'activation/désactivation pour la fonction qui synchronise (lie) la réinitialisation des données d'économie de carburant avec le compteur journalier (TRIP A)

REMARQUE

L'écran du moniteur d'économie de carburant après que le contacteur passe de ON à OFF est modifié à l'écran initial du moniteur d'économie de carburant lorsque le contacteur passe sur ON la fois suivante.

Moniteur d'économie de carburant

▼ Affichage de la Consommation de carburant

Les informations relatives à l'économie de carburant sont affichées.

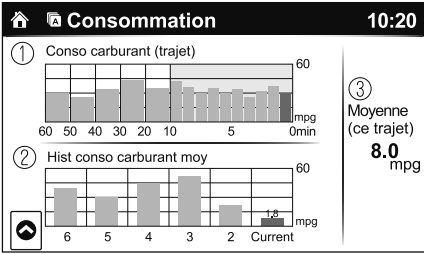
Indication sur l'affichage	État des commandes
 <p>① Conso carburant (trajet)</p> <p>② Hist conso carburant moy</p> <p>③ Moyenne (ce trajet) 8.0 mpg</p>	<p>① Affiche la consommation de carburant au cours des 60 dernières minutes.</p> <ul style="list-style-type: none"> • Affiche l'économie de carburant par minute de 1 aux 10 dernières minutes. • Affiche l'économie de carburant toutes les 10 minutes des 10 aux 60 dernières minutes. <p>② Affiche la consommation moyenne de carburant au cours des 5 dernières réinitialisations et après la réinitialisation actuelle.</p> <p>③ Calcule la consommation moyenne de carburant par minute après le début du voyage du véhicule, et l'affiche.</p>

REMARQUE

• (Avec tableau de bord de type A/B)

- Les données d'économie de carburant sont synchronisées (liées) avec la consommation moyenne de carburant affichée sur le compteur journalier (TRIP A).
- Pour réinitialiser les données d'économie de carburant, appuyer sur l'icône  dans le menu. (La consommation moyenne de carburant et TRIP A affichés sur le compteur journalier (TRIP A) se réinitialisent en même temps.)
- Après la réinitialisation des données des économies de carburant, "--" s'affiche tandis que l'économie moyenne de carburant est calculée.

• (Avec tableau de bord de type C)

- Les données d'économie de carburant sont synchronisées (liées) avec la consommation moyenne de carburant affichée sur l'ordinateur de route.
- Pour réinitialiser les données d'économie de carburant, appuyer sur l'icône  dans le menu. (La consommation moyenne de carburant affichée sur le compteur journalier se réinitialise en même temps.)
- Après la réinitialisation des données des économies de carburant, "--" s'affiche tandis que l'économie moyenne de carburant est calculée.

Moniteur d'économie de carburant

▼ Met fin à l'affichage d'écran

Si l'affichage final sur le moniteur d'économie de carburant est activé lorsque le contacteur passe de ON à OFF, les informations relatives à l'économie de carburant s'affichent.

▼ Synchronisation (liaison) du compteur journalier (TRIP A) et réinitialisation des données d'économie de carburant (sans affichage multi-informations)

Étant donné que l'indication de consommation moyenne de carburant sur l'affichage du combiné d'instruments est liée avec l'indication "Hist conso carburant moy" (Actuelle) sur l'affichage central, la réinitialisation d'une indication a pour effet de réinitialiser l'autre indication.

En outre, lors de la réinitialisation du compteur journalier (TRIP A), il est possible de réinitialiser ou non l'indication de consommation moyenne de carburant sur l'affichage du combiné d'instruments et l'indication "Hist conso carburant moy" (Actuelle) sur l'affichage central.

Élément réinitialisé	Informations synchronisées (liées) et réinitialisées		
	Compteur journalier (TRIP A)	Consommation moyenne de carburant sur l'affichage du combiné d'instruments	Indication "Hist conso carburant moy" (Actuelle) sur l'affichage central
Compteur journalier (TRIP A)	X	X/—*1	X/—*1
Consommation moyenne de carburant sur l'affichage du combiné d'instruments	—	X	X
Indication "Hist conso carburant moy" (Actuelle) sur l'affichage central	—	X	X

X: Réinitialiser

— : Pas de réinitialisation

*1 Réglable.

Se référer à Fonctions de personnalisation à la page 9-12.

Sélection de conduite*

La sélection de conduite est un système qui permute le mode de conduite du véhicule. Lors de la sélection du mode sport, la réponse du véhicule lors de l'accélération augmente. Cela permet une accélération rapide additionnelle qui peut s'avérer nécessaire pour manœuvrer en toute sécurité lors des changements de voie, de fusion d'autoroutes, ou de dépassement des autres véhicules.

⚠ ATTENTION

Ne pas activer le mode sport pendant la conduite sur des routes glissantes telles que des routes mouillées ou enneigées. Cela peut causer le glissement des pneus.

REMARQUE

- Lors de la sélection du mode sport, la conduite à des vitesses élevées du moteur augmente et cela peut augmenter la consommation de carburant. Mazda recommande que vous annuliez le mode sport durant une conduite normale.
- Il est impossible de sélectionner le mode de conduite dans les conditions suivantes:
 - ABS/TCS/DSC fonctionne
 - Le système de régulation de la vitesse à radar Mazda avec fonction Stop & Go (MRCC avec fonction Stop & Go)/système de régulation de vitesse à radar Mazda (MRCC)/régulateur de vitesse est en marche.
 - Le volant est utilisé de manière brusque

▼ Interrupteur de sélection de conduite

Pousser l'interrupteur de sélection du mode de conduite vers l'avant ("SPORT") pour sélectionner le mode sport.

Tirer l'interrupteur de sélection du mode de conduite vers l'arrière ("—") pour annuler le mode sport.

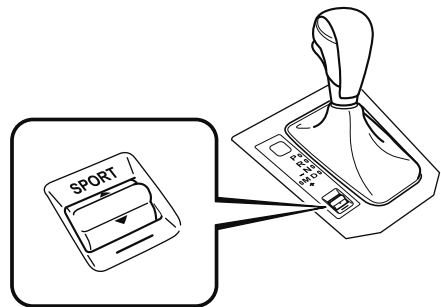

Sélection de conduite

REMARQUE

- Dans les cas suivants, la sélection de conduite est annulée.
 - Le contacteur est positionné sur OFF.
 - Le système de régulation de la vitesse à radar Mazda avec fonction Stop & Go (MRCC avec fonction Stop & Go)/ régulateur de vitesse est en marche.
- Selon les conditions de conduite lors de la sélection du mode sport, le véhicule peut rétrograder ou légèrement accélérer.

▼ Indication du mode de sélection

Lors de la sélection du mode sport, l'indication du mode de sélection s'allume sur le tableau de bord.

SPORT

REMARQUE

Si le sélecteur de conduite ne peut pas être mis en mode sport, l'indication du mode de sélection clignote pour avertir le conducteur.

Utilisation du système i-ACTIV AWD*

Le système de AWD fournit une meilleure conduite sur les routes recouvertes de neige ou de glace, sur le sable et dans la boue, ainsi que sur des plans très inclinés et autres types de surfaces glissantes. Une anomalie dans le système ou les conditions de fonctionnement sont indiqués par un avertissement. Se référer à S'adresser à un concessionnaire agréé Mazda pour faire inspecter le véhicule, page 7-30.

PRUDENCE

Ne jamais faire tourner à vide une roue qui n'est pas en contact avec le sol:

Le fait de faire tourner à vide une roue qui n'est pas en contact avec le sol lorsque le véhicule est coincé ou dans un ravin est dangereux. Le mécanisme d'entraînement peut subir des dommages et causer un accident ou même entraîner une surchauffe, une fuite d'huile et un incendie.

▼ Conduite en système de AWD

PRUDENCE

Éviter de tourner brusquement, de conduire trop vite et de manœuvrer trop brutalement en conduisant ce véhicule:

Il est dangereux d'effectuer des virages trop serrés, de conduire trop vite et de manœuvrer brusquement ce véhicule car ceci augmenterait le risque de perte de contrôle du véhicule, de capotage du véhicule, de blessures graves ou mortelles.

Ce véhicule a un centre de gravité placé haut. Les véhicules à centre de gravité placé en position haute, tels que les véhicules utilitaires ou AWD, ne se comportent pas de la même façon que les véhicules à centre de gravité placé en position basse.

Les véhicules utilitaires ou AWD n'ont pas été conçus pour pouvoir faire des virages serrés à grande vitesse, pas plus que les voitures de sport surbaissées n'ont été conçues pour offrir des performances satisfaisantes en tout terrain. En outre, les véhicules utilitaires ont un taux de capotage sensiblement plus élevé que les autres types de véhicule.

Conduire prudemment lorsque le véhicule est chargé, en ralentissant et en freinant plus tôt:

Il est dangereux de manœuvrer et de freiner brusquement lorsqu'on conduit un véhicule chargé, car le comportement de conduite d'un véhicule possédant un centre de gravité haut placé est différent quand le véhicule est chargé que quand il ne l'est pas, et ceci pourrait causer une perte de contrôle du véhicule et un accident.

▼ Pneus et chaînes

La condition des pneus est très importante pour les performances du véhicule. De plus, pour éviter d'endommager le mécanisme d'entraînement, faire attention aux points suivants:

Pneus

- Lors du remplacement de pneus, toujours remplacer les pneus avant et arrière en même temps.
- Tous les pneus doivent être de taille, fabricant, marque et conception de

bande de roulement identiques. Ceci est particulièrement important lors de l'installation de pneus à neige ou autres types de pneus pour l'hiver.

- Ne pas utiliser des pneus usés avec des pneus neufs.
- Vérifier les pressions de gonflage aux intervalles recommandés et régler à la pression spécifiée.

REMARQUE

Vérifier l'étiquette de pressions de gonflage des pneus collée sur le cadre de la portière du conducteur; pour la pression de gonflage correcte.

- S'assurer d'équiper le véhicule de pneus d'origine de la taille spécifiée, sur toutes les roues. Le système de AWD est calibré pour que les 4 roues aient les mêmes dimensions.

Chaînes à neige

- N'installer des chaînes que sur les roues avant.
- Ne pas utiliser de chaînes de pneus sur les roues arrière.
- Ne pas dépasser 30 km/h (19 mi/h) avec les chaînes à neige installées.
- Ne jamais conduire avec des chaînes sur des routes qui ne sont pas recouvertes de neige ou de glace.

▼ Remorquage

Si le véhicule requiert un remorquage, le faire remorquer avec les 4 roues complètement soulevées du sol.

Se référer à Description du remorquage à la page 7-22.

Direction assistée

- La direction n'est assistée que lorsque le moteur fonctionne. Si le moteur est arrêté ou si le système de direction assistée ne fonctionne pas, il est possible de diriger le véhicule mais cela demande un plus grand effort physique.
Si le volant semble plus rigide que d'habitude durant la conduite normale, consulter un concessionnaire agréé Mazda.
- L'indication d'avertissement/voyant prévient le conducteur d'anomalies du système et de conditions de fonctionnement.
En outre, l'avertisseur peut également s'activer en fonction de l'anomalie du système ou des conditions de fonctionnement.
Se référer à Arrêter le véhicule dans un endroit sûr immédiatement, page 7-26.
Se référer à Ronfleur d'avertissement de la direction assistée à la page 7-50.

ATTENTION

Ne jamais maintenir le volant tourné à fond, vers la droite ou vers la gauche, pendant plus de 5 secondes si le moteur tourne. Cela pourrait endommager le système de direction assistée.

i-ACTIVSENSE*

Le concept i-ACTIVSENSE est un terme générique regroupant une série de systèmes sécuritaires de pointe et d'aides au conducteur pour reconnaître les dangers potentiels, qui fait usage de dispositifs de détection tels que la caméra de détection avant (FSC) et des capteurs radar. Ces systèmes consistent de systèmes de sécurité pré-collision et de sécurité active.

Ces systèmes sont conçus pour aider le conducteur à conduire en toute sécurité en réduisant sa charge et en contribuant à éviter les collisions ou à en réduire la gravité. Cependant, parce que chaque système a ses limites, il faut toujours conduire prudemment et ne pas se fier uniquement aux systèmes.

▼ Technologie de sécurité active

La technologie de sécurité active a un rôle essentiel pour une conduite en toute sécurité, en aidant le conducteur à reconnaître les dangers potentiels et à prévenir les accidents.

Les systèmes d'aide à la sensibilisation du conducteur

Visibilité de nuit

Système d'éclairage avant adaptatif (AFS).....	page 4-137
Système de commande des feux de route (HBC).....	page 4-138

Détection latérale gauche/droit et arrière

Avertisseur de changement de file (LDWS).....	page 4-178
Surveillance des angles morts (BSM).....	page 4-141

Reconnaissance des panneaux de signalisation

Système de reconnaissance des panneaux de signalisation (TSR).....	page 4-148
--	------------

Reconnaissance de la distance inter-véhicules

Système d'assistance de reconnaissance de distance (DRSS).....	page 4-154
--	------------

Détection d'obstacle arrière au moment de quitter une place de stationnement

Alerte de circulation transversale à l'arrière (RCTA).....	page 4-158
--	------------

Reconnaissance complète de l'environnement sonore

Moniteur de vue à 360°.....	page 4-199
-----------------------------	------------

Systèmes d'assistance du conducteur

Distance inter-véhicules

Régulateur de vitesse à radar Mazda avec fonction Stop & Go (MRCC avec fonction Stop & Go).....	page 4-162
---	------------

Changement de voie

Système d'assistance au maintien de trajectoire (LAS)..... page 4-178

▼ Technologie de sécurité pré-collision

La technologie de sécurité pré-collision est conçue pour aider le conducteur à éviter les collisions ou à réduire leur gravité dans des situations où elles ne peuvent pas être évitées.

Réduction des dégâts lors de collision dans la gamme basse des vitesses du véhicule

Conduite vers l'avant

Aide au freinage intelligent en mode urbain (SCBS)..... page 4-193

Aide au freinage intelligent en mode urbain avancée (Advanced SCBS)..... page 4-189

Réduction des dégâts lors des collisions dans la gamme moyenne/élevée des vitesses du véhicule

Assistance au freinage intelligent (SBS)..... page 4-196

▼ Caméras et capteurs

Caméra de détection avant (FSC)

La caméra de détection avant (FSC) détecte les indications de voies et reconnaît les phares, les feux arrière et les lumières de la ville durant la conduite de nuit. De plus, les véhicules qui précèdent, les piétons ou les obstacles sont également détectés. Les systèmes suivants utilisent aussi la caméra de détection avant (FSC).

- Système de commande des feux de route (HBC)
- Système d'aide au suivi de voie (LAS)/Avertisseur de changement de file (LDWS)
- Système de reconnaissance des panneaux de signalisation (TSR)
- Régulateur de vitesse à radar Mazda avec fonction Stop & Go (MRCC avec fonction Stop & Go)
- Aide au freinage intelligent en mode urbain avancée (Advanced SCBS)
- Aide au freinage intelligent en mode urbain (SCBS)
- Assistance au freinage intelligent (SBS)

La caméra de détection avant (FSC) est installée en haut du pare-brise près du rétroviseur. Se référer à Caméra de détection avant (FSC) à la page 4-228.

Capteur radar (avant)

Les fonctions du capteur radar (avant) détectent les ondes radio réfléchies par un véhicule devant vous qui sont envoyées par le capteur radar. Les systèmes mentionnés ci-dessous utilisent également le capteur radar (avant).

- Régulateur de vitesse à radar Mazda avec fonction Stop & Go (MRCC avec fonction Stop & Go)

- Système d'assistance de reconnaissance de distance (DRSS)
- Assistance au freinage intelligent (SBS)

Le capteur radar (avant) est monté derrière la grille du radiateur.
Se référer à Capteur radar (avant) à la page 4-233.

Capteurs radar (arrière)

La fonction des capteurs radar (arrière) détecte les ondes radio réfléchies par un véhicule approchant derrière vous ou par un obstacle sont envoyées par les capteurs radar. Les systèmes mentionnés ci-dessous utilisent également les capteurs radar (arrière).

- Surveillance des angles morts (BSM)
- Alerte de circulation transversale à l'arrière (RCTA)

Les capteurs radar (arrière) sont montés à l'intérieur du pare-chocs arrière, un sur chacun des deux côtés gauche et droit.

Se référer à Capteurs radar (arrière) à la page 4-236.

Caméra avant/Caméras latérales/Caméra de recul

La caméra avant, les caméras latérales et la caméra arrière prennent des images de la zone environnante du véhicule. Le moniteur de vue à 360° utilise chaque caméra.

Les caméras sont installées sur le pare-chocs avant, les rétroviseurs extérieurs et le hayon.
Reportez-vous à la section Caméra avant/Caméras latérales/Caméra arrière à la page 4-238.

Système d'éclairage avant adaptatif (AFS)*

Le système d'éclairage avant adaptatif (AFS) règle automatiquement les faisceaux des phares vers la gauche ou vers la droite, avec l'aide du volant, lorsque les phares sont activés. Une anomalie dans le système ou les conditions de fonctionnement sont indiqués par un avertissement.

Se référer à S'adresser à un concessionnaire agréé Mazda pour faire inspecter le véhicule, page 7-30.

REMARQUE

Il est possible de permuter la fonction Système d'éclairage avant adaptatif (AFS) sur opérable/inopérable en utilisant la fonction de personnalisation.

Se référer à Fonctions de personnalisation à la page 9-12.

Système de commande des feux de route (HBC)*

Le HBC détermine les conditions à l'avant du véhicule à l'aide de la caméra de détection avant (FSC), lorsque celui-ci roule quand il fait sombre, pour commuter automatiquement les phares entre les feux de route et les feux de croisement.

Se référer à Caméra de détection avant (FSC) à la page 4-228.

Lorsque le véhicule roule à une vitesse d'environ 30 km/h (19 mi/h) ou plus, les phares passent en feux de route lorsqu'aucun véhicule ne se trouve devant ou n'arrive dans le sens opposé.

Le système fait passer les phares en feux de croisement dans l'un des cas suivants:

- Le système détecte la présence d'un véhicule ou les phares d'un véhicule approchant dans le sens inverse.
- Le véhicule roule dans des zones bordées de lampadaires ou sur des routes dans des villes ou des centres-villes bien éclairés.
- Le véhicule roule à moins de 20 km/h (12 mi/h).

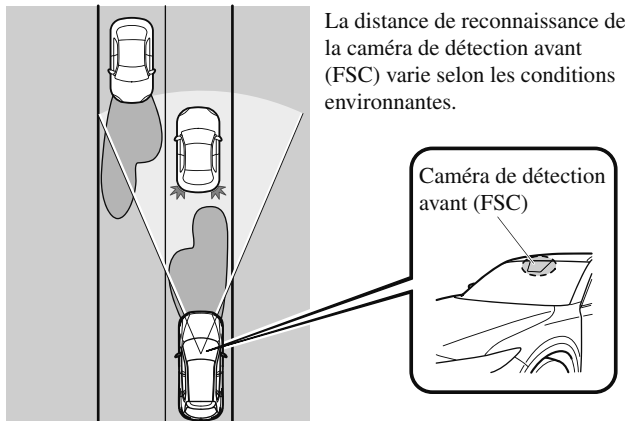

Le voyant reste allumé quand le système est en panne.

Se référer à S'adresser à un concessionnaire agréé Mazda pour faire inspecter le véhicule, page 7-30.

ATTENTION

- *Ne pas ajuster le poids du véhicule, modifier les unités des phares ou retirer la caméra autrement le système ne fonctionnera pas normalement.*
- *Ne pas trop compter sur le HBC et rouler tout en accordant une attention suffisante à la sécurité. Basculer les phares entre les feux de route et feux de croisement manuellement en cas de besoin.*

REMARQUE

Dans les conditions suivantes, le délai au bout duquel le système permute les phares. Si le système ne permute pas les phares de manière appropriée, passer manuellement entre les feux de route et les feux de croisement selon les conditions de visibilité, ainsi que les conditions de la route et de la circulation.

- *Lorsqu'il y a des sources d'éclairage dans la zone, comme des lampadaires, des panneaux illuminés et des feux de circulation.*
- *Lorsqu'il y a des objets réflecteurs dans la zone environnante, comme des plaques et des panneaux réflecteurs.*
- *Lorsque la visibilité est réduite dans des conditions de pluie, neige ou brouillard.*
- *Lorsque de la conduite sur des routes vallonnées ou avec des virages serrés.*
- *Lorsque les phares/feux arrière de véhicules devant vous ou sur la voie opposée sont faibles ou éteints.*
- *Lorsque l'obscurité est suffisante, comme à l'aube ou au crépuscule.*
- *Lorsque le compartiment à bagages est chargé d'objets lourds ou quand les sièges des passagers arrière sont occupés.*
- *Lorsque la visibilité est réduite parce que les pneus d'un véhicule devant vous projettent de l'eau sur votre pare-brise.*

▼ Pour opérer le système

Le HBC fonctionne pour permuter automatiquement les phares des feux de route aux feux de croisement une fois que le contacteur est mis sur ON et que la commande des phares est en position AUTO et feux de route.

Lorsque le HBC détermine qu'il fait sombre en fonction de la luminosité de la zone environnante. Dans le même temps, le témoin du HBC (vert) s'allume sur le tableau de bord.



REMARQUE

- *Lorsque le véhicule roule à une vitesse d'environ 30 km/h (19 mi/h) ou plus, les phares passent automatiquement en feux de route lorsqu'aucun véhicule ne se trouve devant ou n'arrive dans le sens opposé.*
- *Lorsque la vitesse du véhicule est inférieure à 20 km/h (12 mi/h), le HBC fait passer les phares aux feux de croisement.*
- *Il est possible que les feux de croisement ne passent pas aux feux de route dans les virages.*
- *Il est possible de désactiver la fonction du HBC. Se référer à Fonctions de personnalisation à la page 9-12.*

▼ **Commutation manuelle**

Commutation aux feux de croisement

Mettre le levier sur la position de feux de croisement.

Le témoin HBC (vert) s'éteint.

Commutation aux feux de route

Tourner la commande des phares à la position $\equiv \text{D}$.

Le témoin HBC (vert) s'éteint et le $\equiv \text{D}$ s'allume.

Surveillance des angles morts (BSM)*

La BSM a été conçue pour aider le conducteur à vérifier la zone se trouvant à l'arrière du véhicule, des deux côtés, lors des changements de voies, en notifiant au conducteur la présence de véhicules approchant de l'arrière dans une voie adjacente.

La BSM détecte les véhicules arrivant de l'arrière lorsque le véhicule se déplace vers l'avant à une vitesse de 10 km/h (6,3 mi/h) ou plus et notifie le conducteur en allumant l'indicateur d'avertissement de la BSM et en affichant l'écran de détection de véhicules (véhicules avec tableau de bord (Type A/B) et affichage de conduite active).

Si le levier des clignotants est activé pour signaler un virage dans la direction dans laquelle l'indicateur d'avertissement de la BSM est allumé lorsque le véhicule en approche est détecté, la BSM notifie le conducteur d'un danger possible en allumant l'indicateur d'avertissement de la BSM, et en activant l'alarme sonore et la notification à l'écran (véhicules avec tableau de bord (Type A/B) et affichage de conduite active).

La zone de détection sur ce système couvre les voies de circulation des deux côtés du véhicule et depuis la partie arrière des portières avant à environ 50 m (164 pieds) derrière le véhicule.

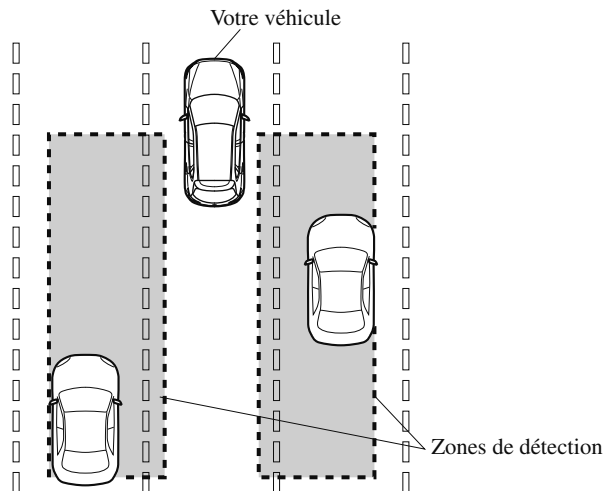

 **PRUDENCE**

Toujours vérifier la zone environnante visuellement avant d'effectuer tout changement réel de voie:

Le système n'est conçu que pour vous aider à vérifier s'il y a des véhicules qui sont derrière vous lors d'un changement de voie. En raison de certaines limitations de fonctionnement de ce système, l'indicateur d'avertissement de la BSM, l'alarme sonore et la notification à l'écran peuvent ne pas s'activer ou s'activer avec un retard même si un véhicule se trouve dans une voie de circulation adjacente. Il s'agit de votre responsabilité en tant que conducteur que de vérifier derrière vous.

REMARQUE

- La BSM fonctionne lorsque toutes les conditions suivantes sont remplies :
 - Le contacteur est activé.
 - Le témoin OFF de BSM est éteint sur le tableau de bord.
 - La vitesse du véhicule est d'au moins 10 km/h (6,3 mi/h).
- Il est possible que la BSM ne fonctionne pas dans les circonstances suivantes.
 - La vitesse du véhicule tombe en dessous de 10 km/h (6,3 mi/h) même si le témoin BSM OFF est éteint.
 - Le levier de changement de vitesses (boîte de vitesses manuelle)/le levier sélecteur (boîte de vitesses automatique) est sur marche arrière (R) et le véhicule est en train de faire marche arrière.
 - Le rayon de braquage est court (lors des virages serrés ou des intersections).
- Dans les cas suivants, le témoin BSM OFF s'allume et le fonctionnement du système s'arrête. Si le témoin BSM OFF reste allumé, il faut faire inspecter le véhicule par un concessionnaire agréé Mazda dès que possible.
 - Un certain problème avec le système notamment les indicateurs d'avertissement de la BSM est détecté.
 - Un trop grand écart de position lors du montage d'un capteur radar (arrière) sur le véhicule a été effectué.
 - Il y a une grande accumulation de neige ou de glace sur le pare-chocs arrière à proximité d'un capteur radar (arrière). Retirer la neige, la glace ou la boue qui se trouve sur le pare-chocs arrière.
 - La conduite sur des routes enneigées pendant de longues périodes.
 - La température à proximité des capteurs radar (arrière) devient très chaude du fait de rouler durant de longues montées pendant l'été.
 - La tension de la batterie a diminué.
- Dans les conditions suivantes, les capteurs radar (arrière) ne peuvent pas détecter des objets cibles ou il peut être difficile de les détecter.

- Un véhicule se trouve dans la zone de détection à l'arrière sur une voie adjacente, mais il ne se rapproche pas. La BSM détermine la condition sur la base des données de détection du radar.
- Un véhicule se déplace à côté de votre véhicule à peu près à la même vitesse pendant une période de temps prolongée.
- Les véhicules se rapprochant dans le sens inverse.
- Un véhicule dans une voie de circulation adjacente tente de dépasser votre véhicule.
- Un véhicule se trouve sur une voie adjacente sur une route avec des voies de circulation très larges. La zone de détection des capteurs radar (arrière) est fixée à la largeur de la route des autoroutes.
- Dans le cas suivant, l'indicateur d'avertissement de la BSM, l'avertisseur sonore et la notification à l'écran peuvent ne pas s'activer ou s'activer avec un retard.
 - Un véhicule fait un changement de voie d'une route de circulation à deux voies à une voie adjacente.
 - Conduire sur des montées à forte inclinaison.
 - Traverser le sommet d'une colline ou d'un col de montagne.
 - Lorsqu'il existe une différence de hauteur entre votre voie de circulation et la voie adjacente.
 - Tout de suite après que le système de BSM devienne opérationnel en modifiant le réglage.
- Si la largeur de la route est très étroite, des véhicules sur les deux voies peuvent être détectés. La zone de détection des capteurs radar (arrière) est déterminée selon la largeur de la route des autoroutes.
- L'indicateur d'avertissement de la BSM peut s'activer et l'écran de détection du véhicule peut être affiché en réponse à des objets stationnaires (garde-corps, les tunnels, les murs latéraux, et les véhicules stationnés) sur la route ou le bas-côté.



Endroits où la largeur entre les glissières de sécurité ou les murs est réduite de chaque côté du véhicule.

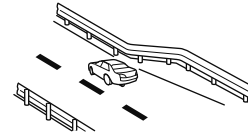

Murs à l'entrée et à la sortie des tunnels et des voies d'arrêt.

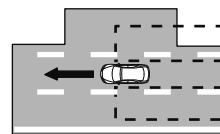
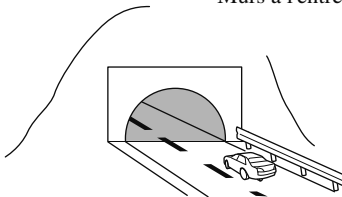

- Un indicateur d'avertissement de la BSM peut clignoter ou l'avertisseur sonore peuvent être activés à plusieurs reprises en faisant un virage à une intersection urbaine.
- Désactiver la BSM tandis que vous tirez une remorque ou un accessoire comme un porte-vélos installé à l'arrière du véhicule. Sinon, les ondes radio du radar seront bloquées ce qui entraînera un mauvais fonctionnement du système.
- Dans les cas suivants, il peut s'avérer difficile de voir l'éclairage/le clignotement des indicateurs d'avertissement de la BSM installés sur les rétroviseurs extérieurs.
 - La neige ou la glace adhère aux rétroviseurs extérieurs.
 - La vitre de la portière avant est embuée ou couverte de neige, de gel ou de saleté.
- Il est possible que les capteurs radar (arrière) de BSM soient soumis aux législations relatives aux ondes radio du pays dans lequel le véhicule est utilisé. L'utilisation des capteurs du système est approuvée aux États-Unis (territoires inclus), au Canada et au Mexique. Si un véhicule équipé d'une BSM est utilisé dans un pays autre que les États-Unis, le Canada ou le Mexique, le système doit être désactivé en modifiant le réglage sur l'affichage central.
- Le système passe en fonction d'Alerte de circulation transversale à l'arrière (RCTA) lorsque le levier de changement de vitesses (boîte de vitesses manuelle) ou le levier sélecteur (boîte de vitesses automatique) est mis sur la position arrière (R).
Se reporter à Alerte de circulation transversale à l'arrière (RCTA) à la page 4-158.

▼ Voyant de surveillance des angles morts (BSM)/Notification à l'écran/Avertisseur sonore de surveillance des angles morts (BSM)

La BSM ou le système d'alerte de circulation transversale à l'arrière (RCTA) notifient le conducteur de la présence de véhicules dans les voies adjacentes à l'arrière du véhicule à l'aide de l'indicateur d'avertissement de la BSM, d'un avertisseur sonore et d'une notification à l'écran (véhicules avec tableau de bord (Type A/B) et affichage de conduite active) (BSM) lorsque les systèmes sont opérationnels.

Indicateurs d'avertissement de la BSM

Les indicateurs d'avertissement de la BSM sont placés sur les rétroviseurs des portières gauche et droite. Les voyants s'allument lorsqu'un véhicule approchant de l'arrière sur une voie adjacente a été détecté.

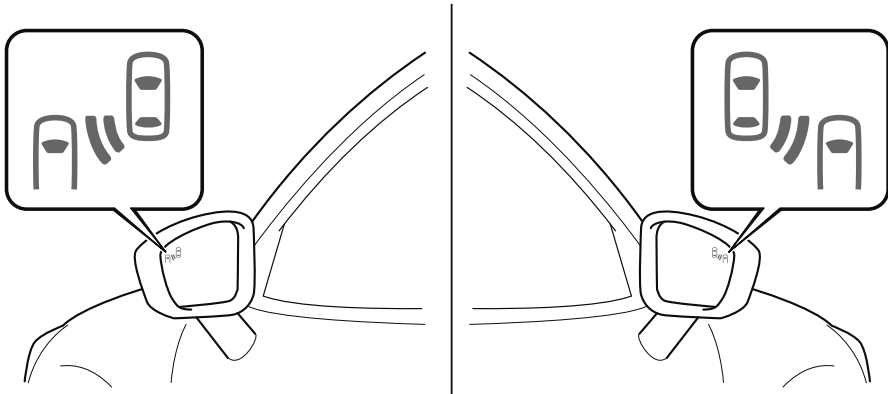

Lorsque le contacteur est mis sur ON, le voyant s'allume momentanément puis s'éteint après quelques secondes.

Conduite vers l'avant (fonctionnement de la BSM)

La BSM détecte les véhicules arrivant par l'arrière et allume les indicateurs d'avertissement de la BSM qui sont montés sur les rétroviseurs extérieurs selon les conditions. En outre, tandis qu'un indicateur d'avertissement de la BSM est allumé, si le levier des clignotants est actionné pour signaler un virage dans la direction dans laquelle l'indicateur d'avertissement de la BSM est allumé, l'indicateur d'avertissement de la BSM clignote.

Conduite en marche arrière (fonctionnement du système d'alerte de circulation transversale à l'arrière (RCTA))

Le système d'alerte de circulation transversale (RCTA) détecte un véhicule qui s'approche par l'arrière du véhicule et fait clignoter les indicateurs d'avertissement de la BSM.

Fonction pour annuler le gradateur d'éclairage

Si les indicateurs d'avertissement de la BSM s'allument lorsque les feux de stationnement sont allumés, leur luminosité est atténuée.

Si les indicateurs d'avertissement de la BSM sont difficiles à voir en raison de l'éblouissement de la luminosité environnante lorsque vous voyagez sur des routes enneigées ou dans des conditions brumeuses, appuyez sur la touche d'annulation du gradateur pour l'annuler et augmenter la luminosité des indicateurs d'avertissement de la BSM quand ils sont allumés.

Se référer à Éclairage du tableau de bord à la page 4-21, 4-39, 4-56.

Notification à l'écran (véhicules avec affichage multi-informations et de conduite active)

Le véhicule en approche détectée et les avertissements sont affichés sur l'affichage multi-informations et de conduite active lorsque le véhicule se déplace vers l'avant (BSM opérationnelle).

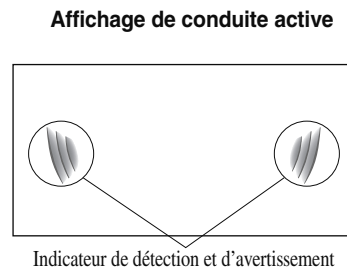
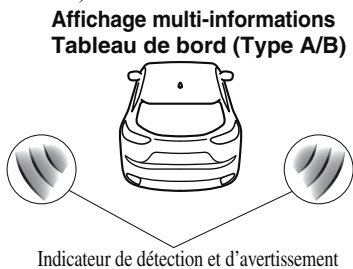

La direction détectée s'affiche avec un indicateur de détection (blanc) lorsqu'un véhicule en approche est détecté. De plus, si le levier de clignotants est actionné pour signaler un changement de voie alors que le véhicule est détecté, l'affichage change la couleur du voyant (ambre).

Signal sonore d'avertissement BSM

L'avertisseur sonore de BSM s'active simultanément avec le clignotement de l'indicateur d'avertissement de la BSM.

▼ **Annulation de surveillance des angles morts (BSM)**

Il est possible de désactiver le système BSM.

Se référer à Fonctions de personnalisation à la page 9-12.

Lorsque la BSM est réglée sur inactif, la BSM et le système d'alerte de circulation transversale à l'arrière (RCTA) sont désactivés et le témoin de BSM OFF s'allume sur le tableau de bord.



REMARQUE

Lorsque le contacteur est mis sur OFF, le système reste dans l'état de fonctionnement où il se trouvait avant d'avoir été éteint. Par exemple, si le contacteur est sur OFF alors que la BSM et el système d'alerte de circulation transversale à l'arrière (RCTA) sont opérationnels, ces deux systèmes restent opérationnels lorsque le contact est remis sur ON.

Système de reconnaissance des panneaux de signalisation (TSR)*

Le système TSR aide le conducteur à repérer les panneaux de signalisation routière. Il contribue à la sécurité en faisant apparaître sur l'affichage de conduite active les panneaux de signalisation reconnus par la caméra de détection avant (FSC) ou enregistrés dans le système de navigation en cours de conduite.

Le système TSR affiche la limitation de vitesse, les sens interdits et les panneaux arrêt. Si la vitesse du véhicule dépasse celle indiquée par le panneau de limitation de vitesse apparaissant sur l'affichage de conduite active en cours de conduite, le système alerte le conducteur par une notification sur l'affichage de conduite active et un signal sonore.

REMARQUE

- Le système TSR n'est pas pris en charge dans certains pays ou régions. Pour plus d'informations concernant les pays ou régions pris en charge, consulter un concessionnaire agréé Mazda.
- Le système TSR fonctionne uniquement si la carte SD du système de navigation (Mazda authentique) est insérée dans le lecteur de carte SD. S'adresser à un concessionnaire agréé Mazda pour plus de détails.

Panneaux de limitation de vitesse et de sens interdit

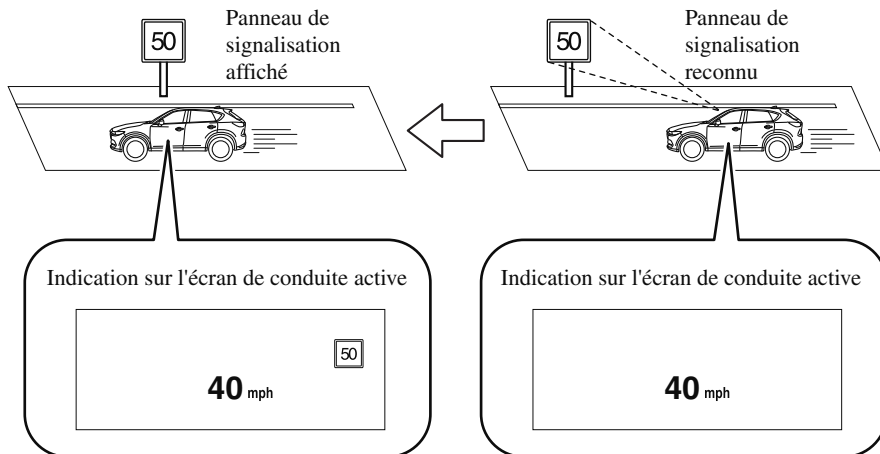

Panneaux arrêt

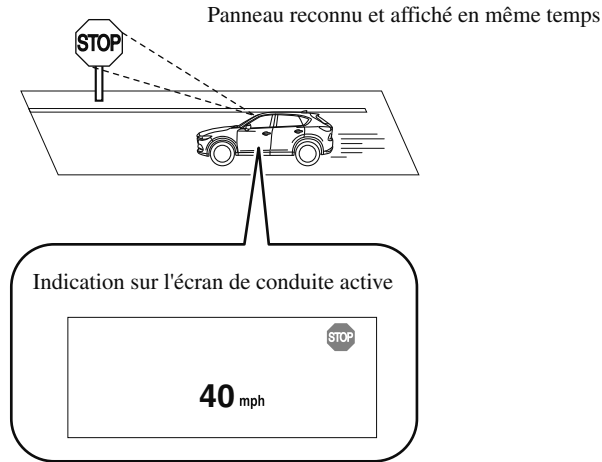

! PRUDENCE

Toujours vérifier visuellement les panneaux de signalisation lors de la conduite.

Le système TSR aide le conducteur à repérer les panneaux de signalisation routière et contribue ainsi à la sécurité. Selon les conditions climatiques ou en cas de problèmes avec les panneaux de signalisation, un panneau peut ne pas être reconnu ou être confondu, et un autre panneau peut alors être affiché. Il est de la responsabilité du conducteur de toujours vérifier les panneaux de signalisation réels. Dans le cas contraire, un accident pourrait survenir.

REMARQUE

- Le système TSR ne fonctionne pas en cas de dysfonctionnement avec la caméra de détection avant (FSC).
- Dans les conditions suivantes, le système TSR peut ne pas fonctionner normalement.
 - Un objet placé sur le tableau de bord se reflète sur le pare-brise et la caméra le détecte.
 - Des bagages lourds sont chargés dans le compartiment à bagages ou sur le siège arrière et le véhicule est incliné.
 - La pression des pneus n'est pas ajustée à la pression spécifiée.
 - Des pneus autres que des pneus standards sont installés.
 - Le véhicule roule sur une rampe d'accès/de sortie et les environs d'une aire de repos ou d'un péage autoroutier.
 - Lorsque la luminosité ambiante change brusquement, comme à l'entrée ou à la sortie d'un tunnel.

- L'allumage des phares est affaibli à cause de saletés ou l'axe optique est dévié.
- Le pare-brise est sale ou embué.
- Le pare-brise et la caméra sont embués (gouttelettes d'eau).
- Une lumière puissante est dirigée vers l'avant du véhicule (feux arrière ou feux de route de véhicules venant en sens inverse).
- Le véhicule effectue un virage serré.
- Reflets lumineux importants sur la route.
- Un panneau de signalisation est dans une position qui l'empêche de réfléchir correctement la lumière des phares du véhicule, comme par exemple lorsque le véhicule roule de nuit ou dans un tunnel.
- Le véhicule roule dans des mauvaises conditions météorologiques telles que la pluie, le brouillard ou la neige.
- Les données cartographiques enregistrées du système de navigation ne sont pas à jour.
- Un panneau de signalisation est masqué par de la boue ou de la neige.
- Un panneau de signalisation est caché par des arbres ou un véhicule.
- Un panneau de signalisation et partiellement effacé.
- Un panneau de signalisation est tordu ou plié.
- Un panneau de signalisation est trop haut ou trop bas.
- Un panneau de signalisation est trop clair ou trop sombre (y compris panneaux de signalisation électroniques).
- Un panneau de signalisation est trop gros ou trop petit.
- Un objet similaire à un panneau de signalisation a été reconnu (comme un autre panneau ou un panneau y ressemblant).
- Le système TSR ne fonctionne pas si l'affichage de conduite active est configuré sur masqué.
- Il est possible de désactiver le système TSR.
Se référer à Fonctions de personnalisation à la page 9-12.

▼ Indication de l'affichage de panneaux de signalisation

Les panneaux de signalisation suivants apparaissent dans l'affichage de conduite active.

Panneaux de limitation de vitesse



Sens interdits



Panneaux arrêt



REMARQUE

Panneaux de limitation de vitesse

- Dès lors que la vitesse du véhicule dépasse approximativement 1 km/h (0,6 mi/h), le panneau de limitation de vitesse s'affiche lorsque l'une des conditions suivantes est remplie.
 - La caméra de détection avant (FSC) reconnaît un panneau de limitation de vitesse s'appliquant au véhicule et le véhicule passe devant.
 - La limitation de vitesse enregistrée dans le système de navigation est lue (si la caméra de détection avant (FSC) ne reconnaît aucun panneau de limitation de vitesse).
- Dans les cas suivants, l'affichage du panneau de limitation de vitesse s'arrête.
 - La caméra de détection avant (FSC) reconnaît le panneau de limitation de vitesse et le véhicule roule sur une certaine distance après l'avoir dépassé.
 - Chaque capteur détermine que le véhicule a changé de sens de déplacement.
 - La caméra de détection avant (FSC) reconnaît un nouveau panneau de limitation de vitesse différent du précédent (affichage du nouveau panneau de limitation de vitesse).
 - La limitation de vitesse enregistrée dans le système de navigation n'est pas lue au-delà d'un certain temps (si la caméra de détection avant (FSC) ne reconnaît pas un panneau de limitation de vitesse, le panneau de limitation de vitesse enregistré dans le système de navigation est affiché).

- La vitesse du véhicule dépasse de 30 km/h (19 mi/h) ou plus celle du panneau de limitation après qu'un certain temps se soit écoulé depuis l'affichage du panneau de limitation de vitesse. (Sauf des informations relatives au panneau de limitation de vitesse sont présentes dans le système de navigation)

Sens interdits

- Un panneau de sens interdit est affiché lorsque toutes les conditions suivantes sont réunies.
 - La vitesse du véhicule est d'environ 60 km/h (37 mi/h) ou moins.
 - La caméra de détection avant (FSC) reconnaît un panneau de sens interdit s'appliquant au véhicule et le véhicule passe devant.
- Lorsque la caméra de détection avant (FSC) reconnaît le panneau de sens interdit et un certain temps s'est écoulé depuis que le véhicule l'a dépassé, le panneau de sens interdit disparaît de l'affichage.

Panneaux arrêt

- Un panneau arrêt est affiché lorsque toutes les conditions suivantes sont réunies:
 - La vitesse du véhicule est d'environ 30 km/h (19 mi/h) ou moins.
 - La caméra de détection avant (FSC) reconnaît un panneau arrêt s'appliquant au véhicule.
- Lorsqu'un certain temps s'est écoulé depuis que le panneau arrêt a été affiché, le panneau arrêt disparaît de l'affichage.

▼ Avertissement de vitesse excessive

Si la vitesse du véhicule dépasse la vitesse indiquée par le panneau affiché sur l'affichage de conduite active, la zone autour du panneau de limitation de vitesse clignote 3 fois en orange et l'avertissement sonore retentit 3 fois au même moment. Si la vitesse du véhicule continue à dépasser cette limite, l'indication s'arrête de clignoter et reste allumée. Vérifier les conditions environnantes, puis ajuster la vitesse du véhicule à la vitesse légale en utilisant les commandes appropriées, comme en appuyant sur la pédale de frein.

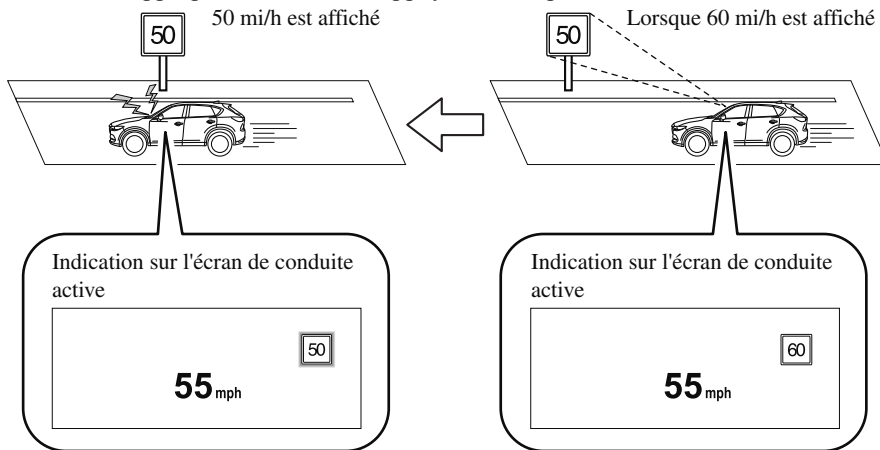

L'avertissement de vitesse excessive est réglé sur inactif par défaut. Pour activer l'avertissement de vitesse excessive, modifier le réglage dans les fonctions de personnalisation. En outre, la séquence et le moment d'activation de l'avertissement diffèrent selon le contenu du réglage.

Se référer à Fonctions de personnalisation à la page 9-12.

Séquence de l'avertissement

- Désactivé: L'avertissement de vitesse excessive n'est pas activé.
- Visuel : La zone autour du panneau de vitesse affiché sur l'affichage clignote 3 fois en orange, et si la vitesse du véhicule continue à dépasser celle du panneau affiché, l'indication arrête de clignoter et reste allumée.

- Audio et visuel : La zone autour du panneau de vitesse affiché sur l'affichage clignote 3 fois en orange et l'avertissement sonore retentit 3 fois au même moment. Si la vitesse du véhicule continue à dépasser cette limite, l'indication s'arrête de clignoter et reste allumée.

Moment d'activation de l'avertissement

- + 0 : Si la vitesse du véhicule dépasse la vitesse indiquée par le panneau affiché sur l'affichage, l'avertissement de vitesse excessive est activé.
- + 5 : Si la vitesse du véhicule dépasse de 5 km/h (3 mi/h) la vitesse indiquée par le panneau affiché sur l'affichage, l'avertissement de vitesse excessive est activé.
- + 10 : Si la vitesse du véhicule dépasse de 10 km/h (5 mi/h) la vitesse indiquée par le panneau affiché sur l'affichage, l'avertissement de vitesse excessive est activé.

REMARQUE

- *Dans les cas suivants, l'avertissement de vitesse excessive cesse de fonctionner.*
 - *La vitesse du véhicule est inférieure à la vitesse affichée par le panneau de limitation. (Si le temps d'activation pour l'avertissement de vitesse excessive est changé dans les fonctions de personnalisation, l'avertissement cesse de fonctionner lorsque la vitesse du véhicule est inférieure à la vitesse modifiée du véhicule.*
 - *Une indication de panneau de limitation de vitesse a été mise à jour et la vitesse du véhicule est inférieure à l'indication mise à jour.*
 - *L'affichage du panneau de limitation de vitesse s'arrête.*
- *L'indication d'avertissement s'affiche en même temps que l'avertissement sonore de vitesse excessive s'active si la vitesse du véhicule dépasse celle indiquée sur le panneau de limitation.*
- *Se référer à Le carillon d'alarme est activé à la page 7-47.*
- *Si la caméra de détection avant (FSC) ne reconnaît pas correctement le panneau de limitation de vitesse réel à une vitesse plus faible, l'alarme de vitesse excessive est déclenchée même si le véhicule roule à la vitesse autorisée.*

Système d'assistance de reconnaissance de distance (DRSS)*

Le DRSS mesure la distance entre le véhicule et celui qui précède à l'aide d'un capteur radar (avant) lorsque la vitesse du véhicule est d'approximativement 30 km/h (19 mi/h) ou plus. Et si le véhicule s'approche davantage du véhicule qui précède que la distance de sécurité appropriée en fonction de la vitesse, une notification apparaît sur l'affichage de conduite active pour conseiller au conducteur de conserver une distance sûre.

PRUDENCE

Ne vous fiez pas complètement au DRSS et conduisez toujours avec prudence :

La capacité à détecter un véhicule devant vous est limitée selon le type de ce véhicule, les conditions climatiques et de circulation. Et donc, si les pédales d'accélérateur et de frein ne sont pas actionnées correctement, un accident pourrait survenir. Toujours vérifier la sécurité de la zone environnante et appuyer sur la pédale de frein ou d'accélérateur tout en maintenant une distance de sécurité suffisante avec les véhicules qui précèdent ou qui suivent.

REMARQUE

- Le DRSS fonctionne lorsque toutes les conditions suivantes sont réunies :
 - Le contacteur est activé.
 - Le DRSS est activé.
 - Le levier sélecteur est en position de marche arrière (R).
 - La vitesse du véhicule est de 30 km/h (19 mi/h) ou plus.
- Les objets qui activent le système sont les véhicules à 4 roues.
- Le DRSS peut également fonctionner en présence de motos ou de bicyclettes.
- Il se peut que le DRSS ne fonctionne pas normalement dans les conditions suivantes :
 - La commande dynamique de stabilité (DSC) a une anomalie.
 - Le véhicule qui le précède se déplace à une vitesse extrêmement lente.
- Le système ne fonctionne pas avec les objets suivants :
 - Les véhicules se rapprochant dans le sens inverse.
 - Objets immobiles (véhicules à l'arrêt, obstacles)

▼ Indication sur l'affichage

L'état de fonctionnement du DRSS est indiqué sur l'affichage multi-informations ou de conduite active. En ce qui concerne les dysfonctionnements, vérifiez les conditions du véhicule ou faites-le inspecter par un concessionnaire agréé Mazda conformément au contenu du message affiché.

REMARQUE

- Lorsque le contacteur d'allumage est éteint, le système reste dans l'état de fonctionnement où il se trouvait avant d'avoir été éteint. Par exemple, si l'on met le contacteur sur la position d'arrêt alors que le système DRSS est opérationnel, le système sera opérationnel lorsqu'on remettra le contacteur sur la position ON la fois suivante.
- Le DRSS peut être activé/désactivé et il est possible de modifier la sensibilité du système. Se référer à Fonctions de personnalisation à la page 9-12.

Tableau de bord (Type A)











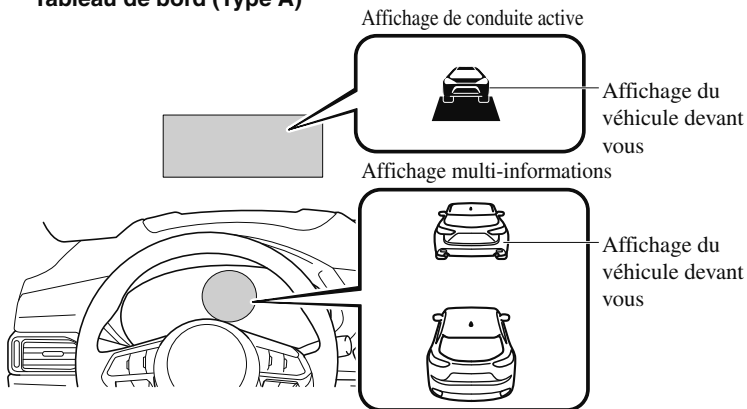
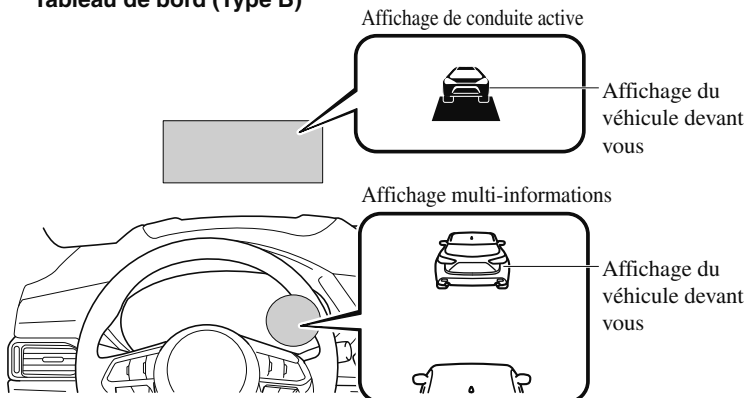
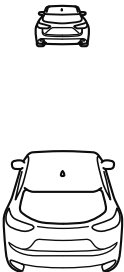
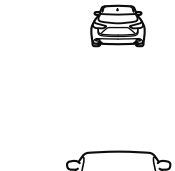

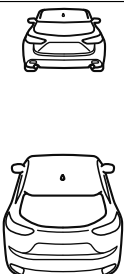
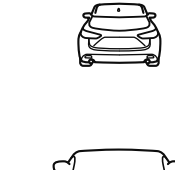
Tableau de bord (Type B)

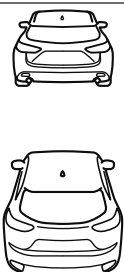
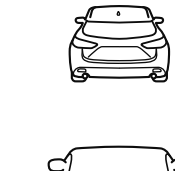

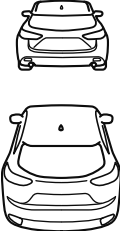
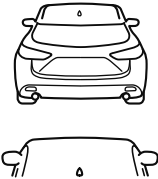
Directives pour la distance entre les véhicules⁺¹

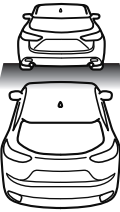
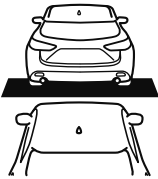
Indication sur l'affichage		Affichage de conduite active	Directives pour la distance entre les véhicules (Lors d'un trajet à environ 40 km/h (25 mi/h))	Directives pour la distance entre les véhicules (Lors d'un trajet à environ 80 km/h (50 mi/h))
Affichage multi-informations				
Tableau de bord (Type A)	Tableau de bord (Type B)			
			Environ 25 m (82 pieds)	Environ 50 m (164 pieds)
			Environ 20 m (66 pieds)	Environ 40 m (131 pieds)
			Environ 15 m (49 pieds)	Environ 30 m (98 pieds)

Indication sur l'affichage		Affichage de conduite active	Directives pour la distance entre les véhicules (Lors d'un trajet à environ 40 km/h (25 mi/h))	Directives pour la distance entre les véhicules (Lors d'un trajet à environ 80 km/h (50 mi/h))
Affichage multi-informations				
Tableau de bord (Type A)	Tableau de bord (Type B)			
			Environ 10 m (33 pieds)	Environ 20 m (66 pieds)
 <p>Allumé en orange*2</p>	 <p>Allumé en orange*2</p>		Environ 10 m (32 pieds) ou moins	Environ 20 m (65 pieds) ou moins

*1 La distance entre des véhicules diffère selon la vitesse de ceux-ci.

*2 Indication apparaissant lorsque la distance de notification du conducteur en cas de véhicule approchant d'un véhicule qui précède est réglée sur Proche.

Alerte de circulation transversale à l'arrière (RCTA)*

Le système RCTA est conçu pour aider le conducteur à vérifier la zone à l'arrière du véhicule des deux côtés lorsque le véhicule fait marche arrière alertant le conducteur de la présence de véhicules approchant l'arrière du véhicule.

Le système RCTA détecte les véhicules qui s'approchent par les côtés arrière gauche et droit ou par l'arrière du véhicule lorsque le véhicule fait marche arrière à partir d'un espace de stationnement, et avertit le conducteur de danger possible en utilisant les voyants de surveillance des angles morts (BSM) et l'avertisseur sonore.

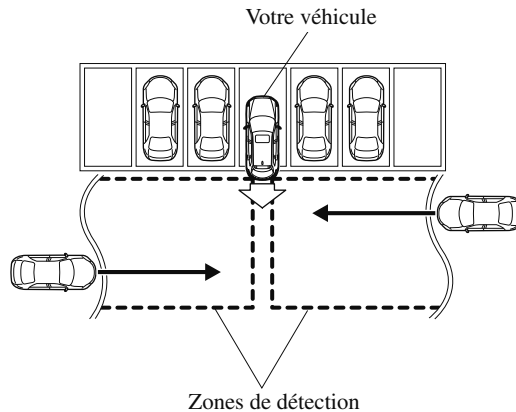

Fonctionnement du système RCTA

1. Le système RCTA s'enclenche lorsque le levier de vitesses (boîte manuelle) ou le levier de vitesses (boîte automatique) est mis sur la position arrière (R).
2. S'il y a la possibilité d'une collision avec un véhicule qui s'approche, le voyant de surveillance des angles morts (BSM) clignote et l'avertisseur sonore s'activent simultanément.

(Avec écran de rétrovision)

L'indication d'avertissement du système RCTA sur l'écran de rétrovision est aussi synchronisée avec le voyant de surveillance des angles morts (BSM) sur les rétroviseurs de portières.

(Avec moniteur de vue à 360°)

L'indication d'avertissement du système RCTA sur le moniteur de vue à 360° est aussi synchronisée avec le voyant de surveillance des angles morts (BSM) sur les rétroviseurs de portières.

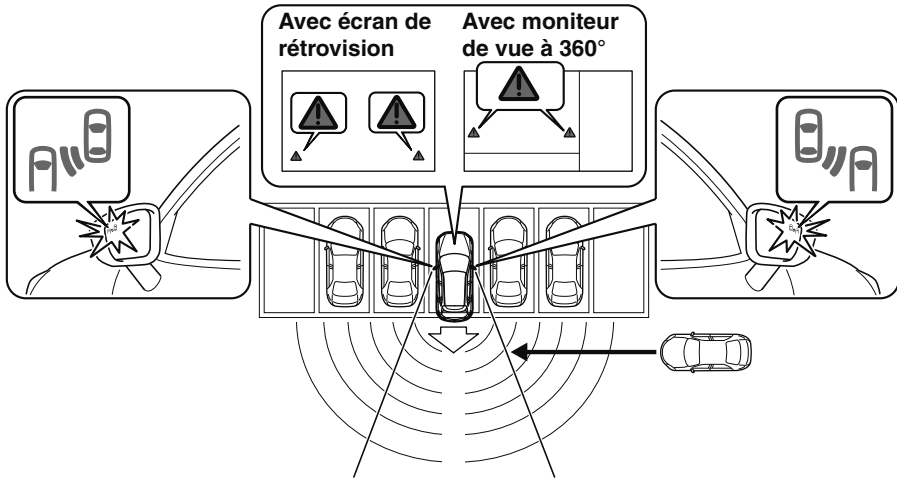

⚠ PRUDENCE

Toujours vérifier la zone environnante visuellement avant de faire marche arrière avec le véhicule:

Le système n'est conçu que pour vous aider à vérifier s'il y a des véhicules qui sont derrière vous lors d'une marche arrière avec le véhicule. En raison de certaines limitations concernant le fonctionnement de ce système, les voyants de surveillance des angles morts (BSM) peut ne pas clignoter ou pourrait être en retard même si un véhicule se trouve derrière le vôtre. Il s'agit de votre responsabilité en tant que conducteur que de vérifier derrière vous.

REMARQUE

- Dans les cas suivants, le témoin de surveillance des angles morts (BSM) OFF s'allume et le fonctionnement du système s'arrête. Si le témoin de surveillance des angles morts (BSM) OFF reste allumé, il faut faire inspecter le véhicule par un concessionnaire agréé Mazda dès que possible.
- Un certain problème avec le système notamment avec les voyants de surveillance des angles morts (BSM) s'est produit.
- Un trop grand écart de position lors du montage d'un capteur radar (arrière) sur le véhicule a été effectué.
- Il y a une grande accumulation de neige ou de glace sur le pare-chocs arrière à proximité d'un capteur radar (arrière).

- La conduite sur des routes enneigées pendant de longues périodes.
- La température à proximité des capteurs radar devient très chaude du fait de rouler durant de longues montées pendant l'été.
- La tension de la batterie a diminué.
- Dans les conditions suivantes, les capteurs radar (arrière) ne peuvent pas détecter des objets cibles ou il peut être difficile de les détecter.
 - La vitesse du véhicule en marche arrière est d'au moins 15 km/h (9 mi/h) ou plus.
 - La zone de détection du capteur radar (arrière) est obstruée par un mur voisin ou un véhicule en stationnement. (Faire marche arrière avec le véhicule jusqu'à une position où la zone de détection du capteur radar n'est plus obstruée.)

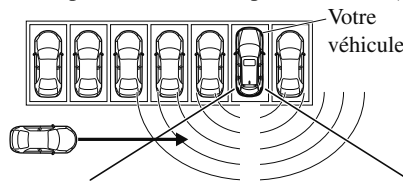

- Un véhicule s'approche directement à partir de l'arrière de votre véhicule.

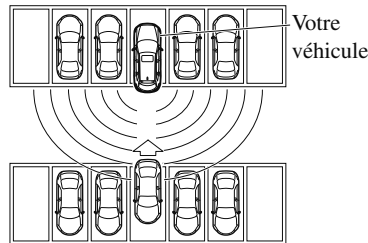

- Le véhicule est garé en biais.

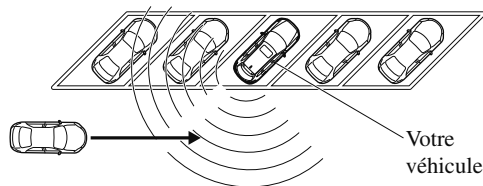

- Tout de suite après que le système de surveillance des angles morts (BSM) devient opérationnel en utilisant la fonction de personnalisation.
- Interférences d'ondes radio provenant d'un capteur radar installé sur un véhicule garé à proximité.
- Dans les cas suivants, il peut s'avérer difficile de voir l'éclairage/le clignotement des voyants de surveillance des angles morts (BSM) installés sur les rétroviseurs extérieurs.
 - La neige ou la glace adhère aux rétroviseurs extérieurs.
 - La vitre de la portière avant est embuée ou couverte de neige, de gel ou de saleté.

- *Désactiver le système RCTA tandis que vous tirez une remorque ou un accessoire comme un porte-vélos installé à l'arrière du véhicule. Sinon, les ondes radio du radar seront bloquées ce qui entraînera un mauvais fonctionnement du système.*

Régulateur de vitesse à radar Mazda avec fonction Stop & Go (MRCC avec fonction Stop & Go)*

Le système MRCC avec fonction Stop & Go est conçu pour maintenir le contrôle des espacements*1 avec un véhicule qui précède en fonction de la vitesse de votre véhicule grâce à un capteur radar (avant) qui détecte la distance du véhicule devant vous et à une vitesse de véhicule préréglée sans que vous n'ayez à utiliser la pédale d'accélérateur ou la pédale de frein.

*1 Contrôle des espacements: Contrôle de la distance entre votre véhicule et le véhicule devant vous détectée par le système de Commande de croisière radar Mazda (MRCC). De plus, si votre véhicule démarre en se rapprochant du véhicule devant vous parce que, par exemple, le véhicule devant vous freine soudainement, une alarme sonore et une indication d'avertissement à l'affichage sont activées simultanément pour vous avertir de maintenir une distance suffisante entre les véhicules.

Si le véhicule devant vous s'arrête lorsque vous le suivez, votre véhicule s'arrête automatiquement et reste à l'arrêt (commande de maintien à l'arrêt), et le contrôle des espacements reprend lorsque vous reprenez la conduite du véhicule, par exemple en appuyant sur l'interrupteur RES.

Lire également ce qui suit avant d'utiliser le système MRCC avec fonction Stop & Go.

- AUTOHOLD (page 4-114)
- Caméra de détection avant (FSC) (page 4-228)
- Capteur radar (avant) (page 4-233)

PRUDENCE

Ne pas se fier entièrement au système MRCC avec fonction Stop & Go :

Le système MRCC avec fonction Stop & Go a des limitations de détection selon le type de véhicule devant vous et ses conditions, les conditions climatiques et les conditions de route. De plus, le système peut ne pas pouvoir décélérer suffisamment pour éviter de heurter le véhicule devant vous si celui-ci enfonce le frein soudainement ou si un autre véhicule vous oblige à vous rabattre sur la voie de circulation, ce qui pourrait entraîner un accident. Toujours conduire prudemment et vérifier les conditions environnantes et appuyer sur la pédale de frein ou d'accélérateur tout en maintenant une distance de sécurité suffisante avec les véhicules qui précèdent ou qui suivent.

Ne pas utiliser le système MRCC avec fonction Stop & Go aux endroits suivants. Utiliser le système MRCC avec fonction Stop & Go aux endroits suivants peut entraîner un accident :

➤ *Les routes générales autres que les autoroutes (conduire dans ces conditions en utilisant le système MRCC avec fonction Stop & Go n'est pas possible.)*

- Les routes aux virages prononcés et celles où la circulation est intense et lorsqu'il n'y a pas suffisamment d'espace entre des véhicules.
- Les routes sur lesquelles des accélérations et des décélérations répétitives surviennent fréquemment (conduire dans ces conditions à l'aide du système MRCC avec fonction Stop & Go n'est pas possible).
- Lors de l'entrée ou de la sortie sur des échangeurs, des aires de service et des aires de stationnement sur autoroutes (si vous sortez d'une autoroute lorsque le contrôle d'espacement est activé, le véhicule devant vous n'est plus suivi et votre véhicule peut accélérer à la vitesse définie).
- Les routes glissantes telles que des routes verglacées ou très enneigées (les pneus pourraient patiner et vous faire perdre le contrôle du véhicule, ou la commande de maintien à l'arrêt pourrait ne pas fonctionner.)
- Lors de grandes descentes (pour maintenir la distance entre des véhicules, le système maintient les freins automatiquement et constamment ce qui pourrait entraîner une perte de puissance des freins).
- Les routes à forte pente (le véhicule devant pourrait ne pas être détecté correctement, votre véhicule pourrait glisser lorsqu'il est arrêté par la commande de maintien à l'arrêt et il pourrait accélérer brusquement après son redémarrage.)

Pour des raisons de sécurité, désactiver le système MRCC avec fonction Stop & Go lorsqu'il n'est pas utilisé.

Ne pas sortir du véhicule lors du fonctionnement de la commande de maintien à l'arrêt :
Sortir du véhicule pendant le fonctionnement de la commande de maintien à l'arrêt est dangereux, car le véhicule peut se déplacer de façon inattendue et provoquer un accident. Avant de sortir du véhicule, désactiver le système MRCC avec fonction Stop & Go, placer le levier sélecteur en position P et serrer le frein de stationnement.



Si votre véhicule est remorqué ou que vous remorquez quelque chose, éteignez le système MRCC avec fonction Stop & Go pour éviter une anomalie du fonctionnement.

REMARQUE

- Le système MRCC avec fonction Stop & Go ne détecte pas les éléments suivants comme étant des objets physiques.
 - Les véhicules se rapprochant dans le sens inverse
 - Les piétons
 - Objets immobiles (véhicules à l'arrêt, obstacles)

- *Si un véhicule devant vous roule très doucement, le système peut ne pas le détecter correctement.*
- *Lors de voyages avec le contrôle d'espacement, ne pas régler le système pour la détection des véhicules à deux roues comme par exemple des motos ou des bicyclettes.*
- *Ne pas utiliser le système MRCC avec fonction Stop & Go dans des conditions où les avertissements de rapprochement sont fréquemment activés.*
- *Lors de voyages avec le contrôle d'espacement, le système accélère et décélère votre véhicule en fonction de la vitesse du véhicule devant vous. Cependant, s'il est nécessaire d'accélérer pour changer de voie ou si le véhicule devant vous freine brusquement vous obligeant à vous rapprocher du véhicule rapidement, accélérez à l'aide de la pédale d'accélérateur ou décélérez à l'aide de la pédale de frein selon les circonstances.*
- *Lorsque le système MRCC avec fonction Stop & Go est activé, il ne s'annule pas même si le levier sélecteur est en fonctionnement et tout freinage intentionnel du moteur ne se produira pas. Si une décélération est nécessaire, diminuer la vitesse réglée du véhicule ou enfoncer la pédale de frein.*
- *Le bruit de fonctionnement des freins automatiques peut se faire entendre, cela n'indique toutefois pas un problème.*
- *Les lumières des freins s'allument lorsque le freinage automatique du système MRCC avec fonction Stop & Go est activé, cependant ils peuvent ne pas s'allumer lorsque le véhicule est dans une descente en vitesse définie ou roule à une vitesse constante en suivant un véhicule devant vous.*

▼ Indication d'affichage du régulateur de vitesse à radar Mazda avec fonction Stop & Go (MRCC avec fonction Stop & Go)

L'état de réglage et les conditions de fonctionnement du système MRCC avec fonction Stop & Go sont indiqués sur l'affichage multi-informations et l'écran de conduite active.

Tableau de bord (Type A)

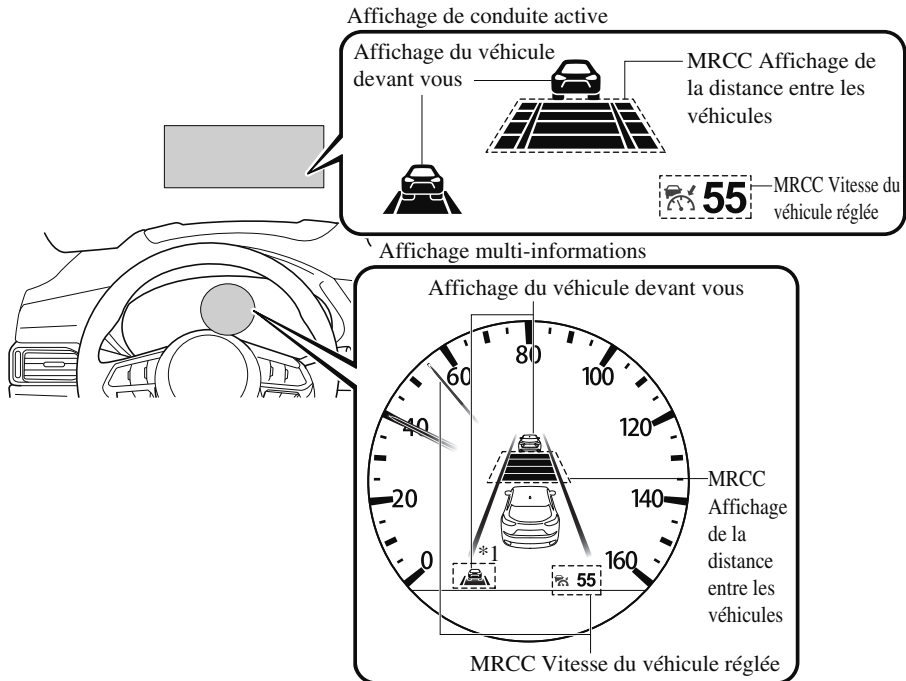

*1 : Si l'indication sur l'affichage de conduite active a été désactivée à l'aide des fonctions de personnalisation, l'indication apparaît sur l'affichage multi-informations.

Tableau de bord (Type B)

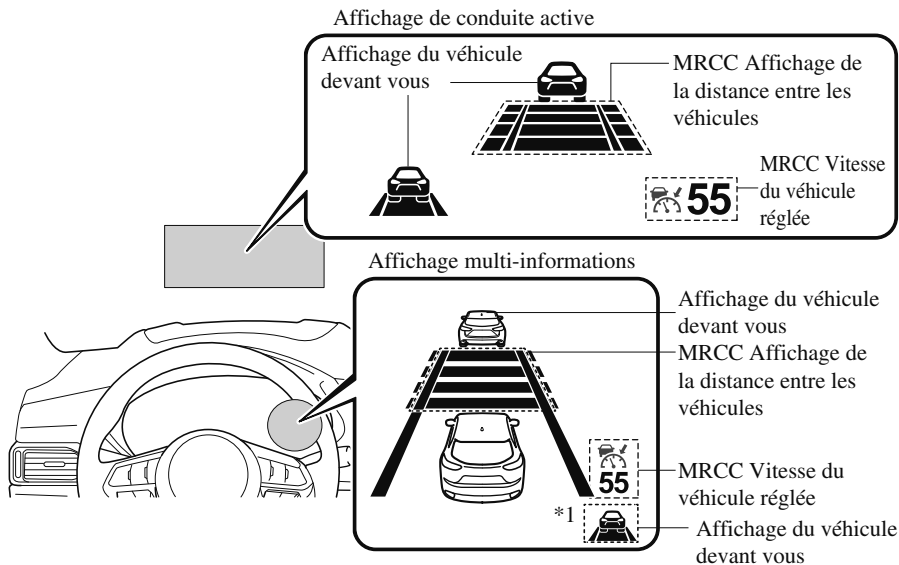

*1 : Si l'indication sur l'affichage de conduite active a été désactivée à l'aide des fonctions de personnalisation, l'indication apparaît sur l'affichage multi-informations.

En cas de problème avec le système MRCC avec fonction Stop & Go, un message apparaît sur l'affichage multi-informations. Contrôler l'affichage central pour vérifier le problème et faire inspecter le véhicule par un concessionnaire agréé Mazda. Se référer à Un message s'affiche dans l'affichage à la page 7-45.

▼ Avertissement de proximité

Si votre véhicule se rapproche rapidement du véhicule devant vous parce que ce véhicule a freiné brusquement alors que vous roulez avec le contrôle d'espacement, l'alarme sonore retentira et l'avertissement de freinage s'affichera. Toujours vérifier la sécurité de la zone environnante et enfoncer la pédale de frein tout en gardant une distance de sécurité avec le véhicule qui précède. De plus, gardez une distance de sécurité avec les véhicules qui vous suivent.

FREINEZ!

REMARQUE

Dans les cas mentionnés ci-dessous, les avertissements et les freins peuvent ne pas fonctionner même si votre véhicule démarre en se rapprochant du véhicule devant vous.

· Le véhicule que vous conduisez roule à la même vitesse que le véhicule devant vous.

- Juste après avoir réglé le système MRCC avec fonction Stop & Go.
- Juste après avoir relâché la pédale de l'accélérateur.
- Lorsqu'un autre véhicule vous oblige à vous rabattre sur la voie de circulation.

▼ Réglage du système

Le système MRCC avec fonction Stop & Go fonctionne lorsque toutes les conditions suivantes sont réunies.

- La vitesse du véhicule est comprise entre 0 km/h (0 mph) et 145 km/h (90 mph)
- Le système MRCC avec fonction Stop & Go est activé.
- La pédale de frein n'est pas enfoncée.
- Le frein de stationnement est desserré (le témoin du frein de stationnement électrique (EPB) est éteint).
- Il n'y a pas de problème avec le DSC.
- Toutes les portières sont fermées.
- La ceinture de sécurité du conducteur est bouclée.
- Le levier sélecteur est en position de marche (D) ou en position manuelle (M) (mode manuel).

REMARQUE

- Dans les cas suivants, le système MRCC avec fonction Stop & Go est annulé lorsque le véhicule roule à 30 km/h (20 mi/h) ou moins et que le message "Mazda Radar Cruise Control désactivé sous 30 km/h (20 mph)" apparaît sur l'affichage multi-informations.
 - La caméra de détection avant (FSC) ne peut pas détecter les objets cibles (il y a un problème avec la caméra de détection avant (FSC) ou le pare-brise est sale).
 - Il y a un problème avec la fonction de maintien à l'arrêt.
 - Il y a un problème avec le frein de stationnement électrique (EPB).
- Il peut ne pas être possible de régler le système MRCC avec fonction Stop & Go directement après le démarrage du moteur, lorsque le fonctionnement de la DSC est en cours de vérification.
- **(Avec système de réduction catalytique sélective (SCR))**
Il n'est pas possible de régler le système MRCC avec fonction Stop & Go lorsque la vitesse du véhicule est limitée par le système de réduction catalytique sélective (SCR).

Pour activer le système

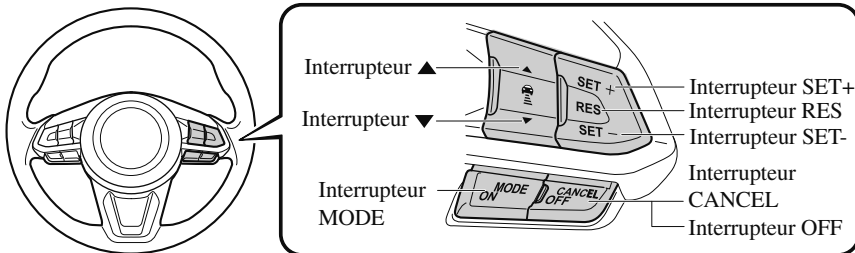

Appuyer une fois sur l'interrupteur MODE active le système MRCC avec fonction Stop & Go et l'indication principale (blanche) du système MRCC avec fonction Stop & Go. Dès lors, il est possible de régler la vitesse du véhicule et la distance entre les véhicules en mode de contrôle d'espacement.



En outre, l'indication d'affichage du système MRCC avec fonction Stop & Go apparaît sur l'affichage multi-informations et l'écran de conduite active en même temps.

REMARQUE

- Si le contacteur est positionné sur OFF lorsque le système MRCC avec fonction Stop & Go est en marche, le système sera activé la prochaine fois que le contacteur sera positionné sur ON.
- Le système MRCC avec fonction Stop & Go peut passer à la fonction de régulation de la vitesse.

Se référer à Fonction de la commande de vitesse de croisière à la page 4-175.

Comment régler la vitesse

1. Régler la vitesse du véhicule au réglage désiré à l'aide de la pédale d'accélérateur.
2. Le contrôle d'espacement commence lorsque l'interrupteur SET+ ou SET- est enfoncé. La vitesse réglée et l'affichage de la distance inter-véhicules est indiqué par des lignes blanches. L'indication principale (blanche) du système MRCC avec fonction Stop & Go

passé à l'indication de réglage (verte) du système MRCC avec fonction Stop & Go en même temps.









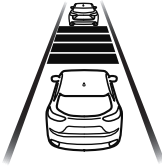
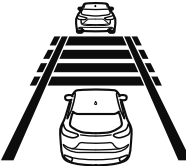

En voyage	Indication sur l'affichage multi-informations		Indication sur l'affichage de conduite active
	Type A	Type B	
Lors d'un voyage à vitesse constante			
Lors d'un voyage sous contrôle d'espacement			

REMARQUE

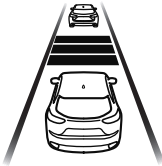
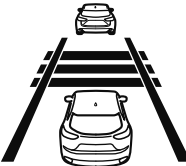
- Si un véhicule devant vous est détecté alors que vous roulez à vitesse constante, l'indication d'un véhicule devant vous s'affiche et le contrôle d'espacement est effectué. De plus, lorsqu'un véhicule devant vous n'est plus détecté, l'indication de ce véhicule s'éteint et le système revient au voyage à vitesse constante.
- La plus faible vitesse pouvant être définie à l'aide du système MRCC avec fonction Stop & Go est de 30 km/h (19 mi/h).
- Le contrôle d'espacement est impossible si le véhicule à l'avant roule à une vitesse supérieure à celle réglée pour votre véhicule. Régler le système à la vitesse du véhicule désirée en utilisant la pédale d'accélérateur.

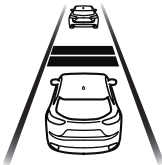
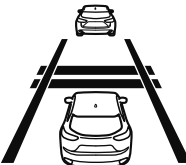
Comment régler la distance entre les véhicules avec le contrôle d'espacement en fonctionnement

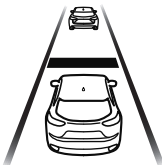
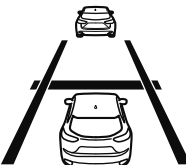
La distance entre des véhicules est réglée à une distance plus courte en appuyant sur l'interrupteur ▼. La distance entre des véhicules est réglée à une distance plus longue en appuyant sur l'interrupteur ▲. La distance entre des véhicules peut être réglée à 4 niveaux différents: distance longue, moyenne, courte et extrêmement courte.

Directives pour la distance entre les véhicules (vitesse du véhicule à 80 km/h (50 mi/h))	Indication sur l'affichage multi-informations		Indication sur l'affichage de conduite active*1
	Type A	Type B	
Longue (environ 50 m (164 pieds))			
Moyenne (environ 40 m (131 pieds))			
Courte (environ 30 m (98 pieds))			
Extrêmement courte (environ 25 m (82 pieds))			

*1 Fait apparaître une image pop-up sur l'affichage de conduite active uniquement lorsque le conducteur actionne l'interrupteur.

REMARQUE

- La distance entre des véhicules diffère selon la vitesse du véhicule et plus la vitesse du véhicule est lente, plus la distance est courte.
- Lorsque le contacteur est sur ACC ou OFF et qu'ensuite vous faites redémarrer le moteur, le système règle la distance automatiquement entre les véhicules sur le réglage précédent.

Comment changer la vitesse pré-réglée du véhicule

Pour accélérer/décélérer à l'aide de l'interrupteur SET

En appuyant sur l'interrupteur SET+, le véhicule accélère, et en appuyant sur l'interrupteur SET-, il décélère.

Pression courte	1 km/h (1 mi/h)
Pression longue	10 km/h (5 mi/h)

REMARQUE

Par exemple, la vitesse du véhicule réglée est changée quand on appuie quatre fois sur l'interrupteur SET comme suit:
Le véhicule accélère ou ralentit d'environ 4 km/h (4 mi/h).

Pour augmenter la vitesse en utilisant la pédale d'accélérateur

Enfoncer la pédale d'accélérateur, puis appuyer et relâcher l'interrupteur SET+ ou SET- à la vitesse désirée. Si l'interrupteur ne peut pas être actionné, le système revient à la vitesse réglée lorsque vous levez le pied de la pédale d'accélérateur.



Les avertissements et le contrôle de freinage ne fonctionnent pas lorsque la pédale d'accélérateur est enfoncée.

REMARQUE

- Lorsque la commande de maintien à l'arrêt est activée, il est possible de modifier la vitesse réglée à l'aide de l'interrupteur SET+ ou SET-.
- En accélérant à l'aide de l'interrupteur SET+ avec le contrôle d'espacement activé, il est possible d'ajuster la vitesse du véhicule mais l'accélération n'est pas possible. S'il n'y a plus de véhicule devant vous, l'accélération continue jusqu'à atteindre la vitesse définie du véhicule. Pour la vitesse réglée du véhicule, consulter l'indication de vitesse réglée du véhicule sur l'affichage.
- En appuyant sur la pédale d'accélérateur, l'indication de distance entre les véhicules sur l'affichage passe à l'indication de la ligne blanche.

Annulation du système

Lorsque les opérations suivantes sont effectuées, le système MRCC avec fonction Stop & Go est annulé, et l'indication de réglage (verte) du système MRCC avec fonction Stop & Go passe à l'indication principale (blanche) du système MRCC avec fonction Stop & Go en même temps.

- L'interrupteur OFF/CANCEL est enfoncé.
- La pédale de frein est enfoncée.
- Le frein de stationnement est enclenché.

- Le levier sélecteur est positionné sur P (stationnement), N (point mort) ou R (marche arrière).

Dans les conditions suivantes, l'indication d'annulation du système MRCC avec fonction Stop & Go apparaît sur l'affichage multi-informations et un signal sonore unique se fait entendre.

- Le DSC a fonctionné.
- L'assistance au freinage intelligent (SBS) a fonctionné.
- L'aide au freinage intelligent en mode urbain (SCBS) ou l'aide au freinage intelligent en mode urbain avancée (Advanced SCBS) a fonctionné.
- Lorsque vous roulez dans une descente pendant longtemps.
- Il y a un problème avec le système.
- Le moteur a calé.
- Une des portières est ouverte.
- La ceinture de sécurité du conducteur est débouclée.
- Lorsque la commande de maintien à l'arrêt est activée, le frein de stationnement est automatiquement serré.
- Le capteur radar (avant) ne peut pas détecter les objets cibles (par temps de pluie, de brouillard, de neige ou autre temps défavorable, ou quand la calandre est sale).
- **(Avec système de réduction catalytique sélective (SCR))**
La vitesse du véhicule est limitée par le système de réduction catalytique sélective (SCR).

Reprendre la régulation

Si le système MRCC avec fonction Stop & Go est annulé, il est possible de reprendre

la régulation à la vitesse précédemment réglée en appuyant sur l'interrupteur RES et après que toutes les conditions de fonctionnement ont été remplies.

REMARQUE

Si la vitesse réglée n'est pas indiquée sur l'affichage, la régulation ne reprend pas même si l'interrupteur RES est enfoncé.

Mise hors tension du système

Appuyer sur l'interrupteur OFF/CANCEL 2 fois lorsque le système MRCC avec fonction Stop & Go est en marche pour désactiver le système.

▼ Commande de maintien à l'arrêt

En mode de contrôle des espaces à l'aide du système MRCC avec fonction Stop & Go, votre véhicule s'arrête si un véhicule devant s'arrête. Lorsque le véhicule s'arrête et que la commande de maintien à l'arrêt fonctionne, le témoin du système MRCC avec fonction Stop & Go s'allume.

HOLD

REMARQUE

- Si le système MRCC avec fonction Stop & Go est annulé pendant le fonctionnement de la commande de maintien à l'arrêt, le véhicule est maintenu à sa position d'arrêt. La commande de maintien à l'arrêt peut être annulée en effectuant l'une des actions suivantes.
 - Appuyer sur la pédale d'accélérateur et reprendre la conduite du véhicule.
 - Tout en enfonçant les freins en forçant, désactiver le système MRCC avec fonction Stop & Go.
- Le frein de stationnement est automatiquement serré et le véhicule est maintenu à sa position d'arrêt lorsque 10 minutes se sont écoulées depuis l'activation de la commande de maintien à l'arrêt. À ce moment-là, le système MRCC avec fonction Stop & Go est annulé.
- Les feux de freinage s'allument pendant le fonctionnement de la commande de maintien à l'arrêt.

Pour reprendre la conduite

Lorsque le véhicule devant commence à rouler et que votre véhicule est immobilisé par la commande de maintien à l'arrêt, appuyez sur l'interrupteur RES ou sur la pédale d'accélérateur pour annuler la commande de maintien à l'arrêt et reprendre la conduite.

REMARQUE

- Lorsque vous reprenez la conduite en appuyant sur l'interrupteur RES, votre véhicule n'avance pas tant que la distance entre votre véhicule et le véhicule devant n'est pas égale ou supérieure à la distance spécifiée.
- Si le système MRCC avec fonction Stop & Go est temporairement annulé pendant le fonctionnement de la commande de maintien à l'arrêt, vous ne pouvez pas reprendre la conduite en appuyant sur l'interrupteur RES s'il n'y a pas de véhicules devant votre véhicule. Appuyer sur la pédale d'accélérateur et reprendre la conduite du véhicule.

- *Si le véhicule devant vous commence à se déplacer dans les 3 secondes suivant l'arrêt de votre véhicule par la commande de maintien à l'arrêt, le contrôle des espacements reprend même si vous ne reprenez pas la conduite de votre véhicule, par exemple en appuyant sur la pédale d'accélérateur.*

Informations relatives à la reprise de la conduite

Si vous ne reprenez pas la conduite en quelques secondes après que le véhicule devant commence à avancer, l'indication d'un véhicule devant sur l'affichage multi-informations clignote pour inciter le conducteur à reprendre la conduite.

▼ Fonction de la commande de vitesse de croisière

Tandis que cette fonction est active, l'opération de contrôle d'espacement est annulée et seule la commande de vitesse de croisière fonctionne.

Il est possible de régler la vitesse du véhicule à plus de 25 km/h (16 mph) environ.

Utiliser la fonction de commande de la vitesse de croisière sur les voies express et autres autoroutes qui ne demandent pas beaucoup d'accélération et de décélération répétées.



Ne pas utiliser la fonction de commande de la vitesse de croisière dans les conditions suivantes:

Sinon cela pourrait entraîner un accident.

- *Les routes aux virages prononcés et celles où la circulation est intense et lorsqu'il n'y a pas suffisamment d'espace entre des véhicules. (Il n'est pas possible de rouler dans ces conditions en utilisant la fonction de Commande de la vitesse de croisière)*
- *Pentes raides descendantes (Régler la vitesse qui ne peut pas être dépassée parce qu'il n'est pas possible de décélérer suffisamment avec le moteur)*
- *Routes glissantes telles que des routes verglacées ou très enneigées (Les pneus pourraient patiner et vous faire perdre le contrôle du véhicule)*

Rouler toujours prudemment:

Les avertissements et le contrôle de freinage ne fonctionnent pas une fois la fonction de contrôle d'espacement est annulée et le système passe à la seule fonction de commande de vitesse de croisière. Appuyer sur la pédale de frein pour ralentir selon les conditions environnantes tout en gardant une distance de sécurité plus sûre par rapport au véhicule qui se trouve devant, et toujours rouler prudemment.

Passage à la fonction de commande de vitesse de croisière

Lorsque l'interrupteur MODE est enfoncé jusqu'à ce que le système passe à l'indication principale de vitesse de croisière (blanche) tandis que le système MRCC avec fonction Stop & Go est activé, le système passe à la fonction de régulation de la vitesse.

Lorsque le système active la fonction de régulateur de vitesse de croisière, l'indicateur et l'affichage multi-informations informent le conducteur comme suit:

- L'indication de réglage (verte) ou l'indication principale (blanche) du système MRCC avec fonction Stop & Go est éteinte, et l'indication principale du régulateur de vitesse (blanche) est allumée.
- Un message s'affiche sur l'affichage multi-informations.

 **PRUDENCE**

Toujours désactiver la fonction de commande de vitesse de croisière lorsqu'elle n'est pas utilisée:

Laisser la fonction de commande de vitesse de croisière activée lorsqu'elle n'est pas en cours d'utilisation est dangereux car elle pourrait se mettre à fonctionner de façon inattendue, résultant en un accident.

Comment régler la vitesse

Régler le système à la vitesse du véhicule désirée en utilisant la pédale d'accélérateur.

Lorsque l'interrupteur SET+ ou SET- est enfoncé, l'indication de réglage du régulateur de vitesse (verte) s'allume et le contrôle d'espacement commence.

REMARQUE

- *Le système peut ne pas être en mesure de maintenir la vitesse réglée de manière constante selon les conditions de conduite telles que sur des pentes raides montantes ou descendantes.*
- *La vitesse continuera à augmenter tant que vous appuyez et maintenez l'interrupteur SET+. La vitesse continuera à diminuer tant que vous appuyez et maintenez l'interrupteur SET-.*

Comment augmenter la vitesse réglée

Il est possible d'augmenter la vitesse réglée en effectuant les opérations suivantes:

Pour augmenter la vitesse en utilisant l'interrupteur SET+

Maintenir l'interrupteur SET+ enfoncé et le relâcher à la vitesse désirée.

La vitesse réglée peut être ajustée par incréments (1 km/h (1 mi/h)) à la fois en appuyant sur l'interrupteur et en le relâchant immédiatement. Par exemple, si vous appuyer 4 fois de suite sur l'interrupteur, la vitesse réglée du véhicule augmenter d'environ 4 km/h (4 mi/h).

Pour augmenter la vitesse en utilisant la pédale d'accélérateur

Enfoncer la pédale d'accélérateur et appuyer sur l'interrupteur SET+ ou SET- à la vitesse désirée.

Si l'interrupteur ne peut pas être actionné, le système revient à la vitesse réglée lorsque vous levez le pied de la pédale d'accélérateur.

Comment diminuer la vitesse réglée

Appuyer sur l'interrupteur SET- de façon continue et le relâcher à la vitesse désirée.

La vitesse réglée peut être ajustée par incréments (1 km/h (1 mi/h)) à la fois en appuyant sur l'interrupteur et en le relâchant immédiatement. Par exemple, si vous appuyer 4 fois de suite sur l'interrupteur la vitesse définie du véhicule diminue d'environ 4 km/h (4 mi/h).

Annulation de la fonction

Lorsque le régulateur de vitesse est annulé, que l'interrupteur RES est enfoncé et que la vitesse du véhicule est de 25 km/h (16 mph) ou plus, la vitesse revient à celle précédemment réglée.

Annulation de l'utilisation de l'interrupteur OFF/CANCEL

Lorsque l'interrupteur OFF/CANCEL est appuyé une fois, la fonction de régulateur de vitesse de croisière est annulée.

Annulation automatique

La fonction de commande de vitesse de croisière s'annule automatiquement dans les cas suivants.

- La pédale de frein est enfoncée.
- Le frein de stationnement est enclenché.
- Le levier sélecteur est passé en position P ou N.

REMARQUE

- *Si la vitesse du véhicule diminue d'environ 15 km/h (9,4 mi/h) ou plus que la vitesse réglée, la fonction de commande de vitesse de croisière peut se désactiver.*
- *Si la vitesse du véhicule est inférieure à 21 km/h (13 mi/h), la fonction de commande de vitesse de croisière est désactivée. Dans ce cas, la vitesse du véhicule ne reviendra pas à la vitesse réglée d'origine, même si le véhicule avait accéléré à 25 km/h (16 mi/h) ou plus et que l'interrupteur RES est enfoncé. Réinitialiser la fonction de commande de vitesse de croisière.*

Système d'aide au suivi de voie (LAS)/Avertisseur de changement de file (LDWS)*

Le LAS et le LDWS alertent le conducteur que le véhicule peut dévier de sa voie et fournissent une assistance directionnelle pour l'aider à rester dans les voies réservées à la circulation des véhicules.

La caméra de détection avant (FSC) détecte les lignes blanches (lignes jaunes) de la voie du véhicule dans laquelle il se déplace et, si le système détermine qu'il peut s'écarter de sa voie, il va utiliser la direction assistée électrique pour aider le conducteur à rester dans la voie. Le système alerte également le conducteur en cas de sortie de voie en activant un bip sonore, en faisant vibrer le volant, et en affichant une alerte sur l'affichage. Utiliser le système lorsque vous conduisez le véhicule sur des routes avec des lignes blanches (jaunes), par exemple, sur une route express ou une autoroute.

Se référer à Caméra de détection avant (FSC) à la page 4-228.

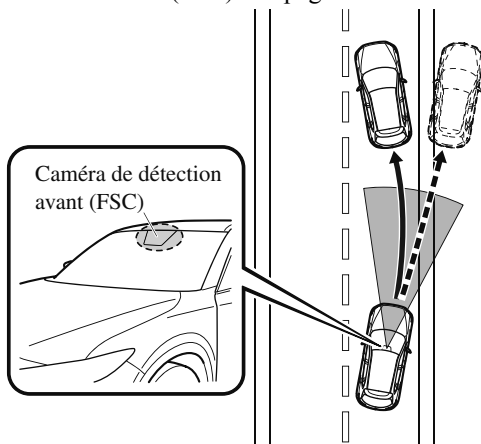

! PRUDENCE

Ne pas se fier entièrement aux systèmes LAS et LDWS :

- le LAS et le LDWS ne constituent pas un système de conduite automatique. En outre, le système n'est pas conçu pour compenser le manque de prudence du conducteur, et de trop compter sur le système pourrait conduire à un accident.
- La capacité de détection du LAS et du LDWS est limitée. Toujours suivre la trajectoire à l'aide du volant et conduire prudemment.

Ne pas utiliser le LAS et le LDWS dans les conditions suivantes :

Il est possible que le système ne fonctionne pas correctement selon les conditions de conduite réelles, entraînant un accident.

- Conduite sur des routes aux virages serrés.
- Conduite par mauvais temps (pluie, brouillard et neige).
- Les routes glissantes telles que les routes enneigées ou verglacées.
- Les routes à forte circulation et à distance insuffisante entre les véhicules.
- Les routes sans voies à lignes blanches (jaunes).
- Les routes étroites résultant de la construction de routes ou de fermetures de voies.
- Le véhicule est conduit sur une voie temporaire ou section avec une voie fermée suite à la construction de route où il peut y avoir plusieurs voies à lignes blanches (jaunes) ou elles sont interrompues.
- Le véhicule est conduit sur des routes autres que des routes express ou des autoroutes.
- La pression des pneus n'est pas ajustée à la pression spécifiée.
- Des pneus d'une taille spécifiée différente sont utilisés, comme par exemple un pneu d'une roue de secours.



Respecter les mises en garde suivantes afin que le LAS et le LDWS puissent fonctionner normalement.

- Ne pas modifier les suspensions.
- Toujours utiliser des roues du type et de la taille spécifiés pour l'avant et l'arrière. S'adresser à un concessionnaire agréé Mazda pour le remplacement des pneus.

REMARQUE

- Lorsque le levier des clignotants est actionné pour changer de voie, les systèmes LAS et LDWS sont automatiquement désactivés. Les systèmes LAS et LDWS redeviennent opérationnels lorsque le levier des clignotants retourne et que les systèmes détectent les lignes des voies de circulation blanches (jaunes) tandis que le véhicule roule dans sa voie de circulation.
- Si l'on opère brusquement le volant, la pédale d'accélérateur ou la pédale de frein et si le véhicule se rapproche d'une ligne blanche (jaune), le système détermine que le conducteur change de voie et le fonctionnement du LAS et du LDWS est temporairement annulé. Les systèmes LAS et LDWS redeviennent opérationnels lorsque les systèmes détectent les lignes des voies de circulation blanches (jaunes) tandis que le véhicule roule dans sa voie de circulation.
- Si le véhicule s'écarte de sa voie de circulation de manière répétée pendant une courte période de temps, il est possible que les systèmes LAS et LDWS ne fonctionnent pas.

- Les système LAS et LDWS ne fonctionnent pas quand ils ne détectent pas de lignes des voies de circulation blanches (jaunes).
- Dans les conditions suivantes, il est possible que les systèmes LAS et LDWS ne puissent pas détecter les lignes des voies de circulation blanches (jaunes) et qu'ils ne fonctionnent pas normalement.
 - Si un objet placé sur le tableau de bord se reflète sur le pare-brise et est détecté par la caméra.
 - Des bagages lourds sont chargés dans le compartiment à bagages ou sur le siège arrière et le véhicule est incliné.
 - La pression des pneus n'est pas ajustée à la pression spécifiée.
 - Équipés de pneus autres que des pneus classiques.
 - Le véhicule est conduit au niveau d'une intersection, d'un carrefour ou d'une bifurcation.
 - Les lignes blanches (jaunes) sont moins visibles à cause de saletés ou de peinture écaillée/éparse.
 - Le véhicule devant le vôtre roule près d'une ligne blanche (jaune) et la rend moins visible.
 - Une ligne blanche (jaune) est moins visible à cause de mauvais temps (pluie, brouillard ou neige).
 - Le véhicule roule sur une voie ou section temporaire avec une voie fermée suite à la construction de route où il peut y avoir plusieurs voies à lignes blanches (jaunes) ou elles sont interrompues.
 - Une ligne de confusion est considérée sur la route comme une ligne temporaire pour des travaux, une ombre, de la neige ou des rainures remplies d'eau.
 - La luminosité environnante change soudainement, comme lors de l'entrée dans un tunnel ou de la sortie d'un tunnel.
 - L'allumage des phares est affaibli à cause de saletés ou l'axe optique est dévié.
 - Le pare-brise est sale ou embué.
 - Le pare-brise, la caméra sont embués (gouttelettes d'eau).
 - Les feux arrière se reflètent sur la surface de la route.
 - La surface de la route est mouillée et brille après la pluie ou il y a des flaques sur la route.
 - L'ombre d'une rambarde parallèle à une ligne blanche (jaune) est projetée sur la route.
 - La largeur de la voie de circulation est étroite ou large.
 - Conduite sur des routes aux virages serrés.
 - La route est trop accidentée.
 - Le véhicule est secoué après avoir heurté une bosse sur la route.
 - Il y a 2 lignes blanches (jaunes) adjacentes ou plus.
 - Il y a des marquages routiers ou de voie divers de formes variées à proximité d'une intersection.

▼ Fonctionnement du système

S'assurer que le témoin OFF du LAS et du LDWS sur le combiné d'instruments est éteint. Lorsque le témoin OFF du LAS et du LDWS s'allume, appuyer sur l'interrupteur et s'assurer que le témoin correspondant s'éteint.

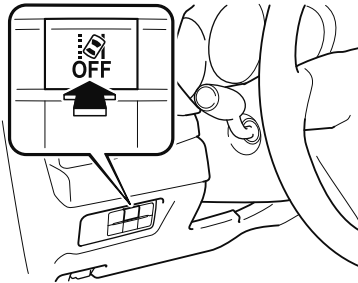

Lorsque le contacteur est mis sur ON, le système se met en veille.

Conduire le véhicule au centre de la voie lorsque le système est en stand-by.

Lorsque toutes les conditions suivantes sont remplies et que le système devient opérationnel.

- Le moteur tourne.
- La vitesse du véhicule est d'au moins 60 km/h (37 mi/h).
- Le système détecte les lignes de circulation blanches (jaunes) à la fois du côté gauche et droit.
- Le conducteur est au volant.
- La voie de circulation n'est ni étroite ni large.

Lorsque le système devient opérationnel, l'indication LAS & LDWS (blanche)

apparaît sur l'affichage multi-informations ou sur l'affichage de conduite active.

Tableau de bord (Type A)



Tableau de bord (Type B)



Si l'indication sur l'affichage de conduite active a été désactivée à l'aide des fonctions de personnalisation, l'indication LAS & LDWS (blanche) apparaît sur l'affichage multi-informations.

REMARQUE

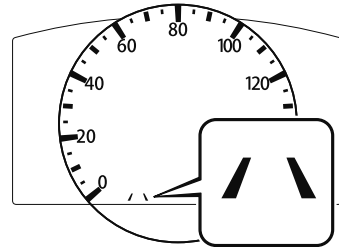
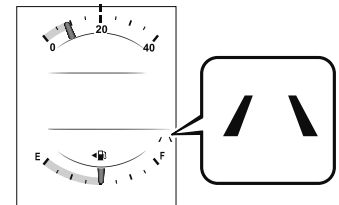
Lorsque seule une ligne de voie de circulation (jaune) à gauche ou à droite est détectée, l'indication LAS & LDWS sur l'affichage de conduite active s'éteint.

Affichage de conduite active

Détection uniquement soit du côté gauche, soit du côté droit

Aucune indication

Détecte à la fois le côté gauche et le côté droit



Affichage multi-informations

Détection uniquement soit du côté gauche, soit du côté droit



(Gris)

Détecte à la fois le côté gauche et le côté droit



(Blanc)

Si l'indication sur l'affichage de conduite active a été désactivée à l'aide des fonctions de personnalisation, l'indication LAS & LDWS sur l'affichage multi-informations apparaît en gris et le système se met en veille.

Les systèmes LAS et LDWS passent à l'état de veille dans les cas suivants :

- Le système ne parvient pas à détecter des lignes blanches (jaunes).
- La vitesse du véhicule inférieure à environ 60 km/h (37 mi/h).
- L'ABS/TCS fonctionne.
- Le TCS est désactivé. (Si le TCS est éteint alors que le système est opérationnel, un bip d'avertissement retentit et le système se met en veille.)
- Le véhicule s'engage dans un virage serré.
- La pédale de frein est enfoncée.
- Le volant est brusquement opéré.

- La largeur de la voie est excessivement étroite ou large.

REMARQUE

- Les systèmes LAS et LDWS ne fonctionnent pas tant que les systèmes n'ont pas détecté de lignes blanches (jaunes) sur le côté gauche ou droit.
- Si le système ne détecte une ligne de circulation blanche (jaune) que d'un côté, il ne fera pas fonctionner la direction assistée du volant ni l'avertissement pour la ligne du côté non détecté. La direction assistée du volant et l'avertissement ne sont valables que pour un écart de la voie de circulation sur le côté ayant été détecté.
- Si le conducteur enlève ses mains du volant (ne tient pas le volant) un bip sonore retentit et une alerte s'affiche sur l'affichage multi-informations ou l'écran de conduite active.

Affichage multi-informations



Lane-keep Assist
System
Veuillez tenir
le volant

Affichage de conduite active

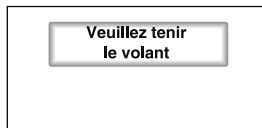

Si le volant est tenu de façon légère, ou en fonction de l'état de la route, le système peut détecter que le conducteur l'a lâché (qu'il ne tient plus le volant) même si ce n'est pas le cas, et affiche un message sur l'affichage multi-informations ou l'écran de conduite active.

- Le moment auquel l'avertissement de sortie de voie s'active et l'assistance de manœuvre du volant s'effectue varie.
- Les réglages du LAS et du LDWS suivants peuvent être modifiés. Se référer à Fonctions de personnalisation à la page 9-12.

- L'assistance de manœuvre du volant opérationnelle/non opérationnelle
- Annuler la sensibilité (probabilité de l'assistance de manœuvre du volant)

Affichage de la ligne de la voie de circulation du véhicule

Lorsque les systèmes LAS et LDWS deviennent opérationnels alors qu'ils sont en veille, les lignes de circulation du véhicule apparaissent sur l'affichage multi-informations et de conduite active. Sur l'affichage des lignes de circulation du véhicule indiquant l'état de fonctionnement, la couleur des lignes de conduite du véhicule détectées passe en blanc.

(État de stand-by)

Affichage multi-informations

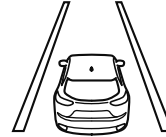

Affichage de conduite active



(État opérationnel)

Affichage multi-informations

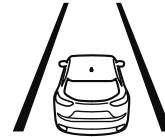

Affichage de conduite active



Annulation automatique

Dans les cas suivants, les systèmes LAS et LDWS sont automatiquement annulés, l'indication d'avertissement (orange) de LAS et de LDWS s'allume, puis une alerte s'affiche. Lorsque les systèmes LAS et LDWS deviennent opérationnels, ils se rallument automatiquement.

- La température dans la caméra est élevée ou faible.
- Le pare-brise autour de la caméra est embué.
- Le pare-brise autour de la caméra est obstrué par un obstacle, entraînant une mauvaise visibilité à l'avant.

Annulation auto de l'assistance de manœuvre du volant/d'avertissement

Lorsque les opérations suivantes sont réalisés, le fonctionnement des systèmes LAS et LDWS est automatiquement annulé. Le fonctionnement des systèmes LAS et LDWS reprend automatiquement après l'opération.

- Le volant est brusquement opéré.
- La pédale de frein est utilisée.
- La pédale d'accélérateur est utilisée.
(Pour annuler la fonction d'annuler la sensibilité automatique, décochez "Annuler la sensibilité" dans le réglage des fonctions de personnalisation.)
- Le levier de clignotants est manipulé.
- Le véhicule traverse une ligne de la voie de circulation.

REMARQUE

- Après l'opération, les systèmes LAS et LDWS peuvent ne pas fonctionner pendant une période de 5 secondes au plus jusqu'à ce que les lignes de la voie de circulation aient été détectées.
- Dans les conditions suivantes, les systèmes LAS et LDWS annulent automatiquement l'avertissement/assistance directionnelle.
 - Le conducteur enlève ses mains du volant.
(Les systèmes LAS et LDWS sont conçus pour assister les manipulations du volant par le conducteur et ils reprennent automatiquement leur fonctionnement lorsque le conducteur tient le volant.)
 - L'interrupteur TCS OFF est appuyé pour annuler le TCS.

Assistance de manœuvre du volant DÉSACTIVÉ (non opérationnelle)

Il est possible de régler l'assistance directionnelle des systèmes LAS et LDWS sur non opérationnelle (DÉSACTIVÉE). Se référer à Modifier les réglages (fonctions de personnalisation) à la page 9-12.

Lorsque l'assistance directionnelle a été passée sur non opérationnelle (DÉSACTIVÉE), seul l'avertissement de suivi de voie fonctionne.

Fonctionnement du système

S'assurer que le témoin OFF du LAS et du LDWS sur le combiné d'instruments est éteint. Lorsque le témoin OFF du LAS et du LDWS s'allume, appuyer sur l'interrupteur et s'assurer que le témoin correspondant s'éteint.

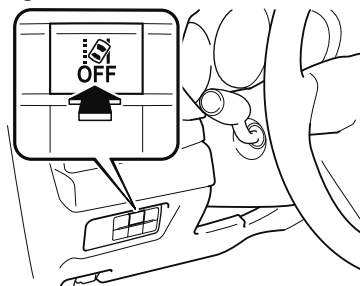

Conduire le véhicule dans le centre de la voie de circulation tandis que le témoin OFF de LAS et de LDWS sur le combiné d'instruments est éteint.

Le système est opérationnel lorsque toutes les conditions suivantes sont satisfaites.

- Le système détecte les lignes de circulation blanches (jaunes) à la fois du côté gauche et droit ou d'une côté ou de l'autre.
- La vitesse du véhicule est d'au moins 60 km/h (37 mi/h).

- Le véhicule roule sur une route en ligne droite ou une route aux virages non serrés.
- Le moteur tourne.

Les systèmes LAS et LDWS passent à l'état de veille dans les cas suivants :

- Le système ne parvient pas à détecter des lignes blanches (jaunes).
- La vitesse du véhicule inférieure à environ 60 km/h (37 mi/h).
- Le véhicule s'engage dans un virage serré.
- Le véhicule s'engage dans un virage à une vitesse inappropriée.

REMARQUE

- Les systèmes LAS et LDWS restent en état de veille jusqu'à ce qu'ils détectent des lignes blanches (jaunes) à gauche et à droite ou d'une côté ou de l'autre.
- Lorsque le système ne détecte une ligne blanche (jaune) de la voie que d'un côté, le système n'activera pas les alertes pour la ligne qui n'a pas été détectée.
- Il est possible de changer la distance et la sensibilité de l'alarme (probabilité d'une alarme) que le système utilise pour déterminer la possibilité d'un changement de voie.
Se référer à Modifier les réglages (fonctions de personnalisation) à la page 9-12.

Affichage de la ligne de la voie de circulation du véhicule

Lorsque les systèmes LAS et LDWS deviennent opérationnels alors qu'ils sont en veille, les lignes de circulation du véhicule apparaissent sur l'affichage multi-informations. Le système passe en affichage d'état opérationnel lorsqu'il

détecte une ligne blanche (jaune) sur le côté gauche ou droit.

(État de stand-by)

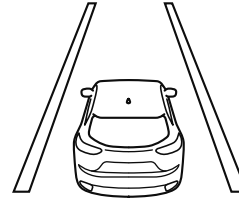

(État opérationnel)

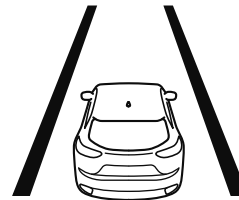

Annulation automatique

Dans les cas suivants, les systèmes LAS et LDWS sont automatiquement annulés, l'indication d'avertissement (orange) de LAS et de LDWS s'allume, puis une alerte s'affiche. Lorsque les systèmes LAS et LDWS deviennent opérationnels, ils se rallument automatiquement.

- La température dans la caméra est élevée ou faible.
- Le pare-brise autour de la caméra est embué.
- Le pare-brise autour de la caméra est obstrué par un obstacle, entraînant une mauvaise visibilité à l'avant.

(Annulation automatique des avertissements)

Lorsque vous effectuez les opérations suivantes, les systèmes LAS et LDWS déterminent que le conducteur a l'intention de faire un changement de voie et l'utilisation des systèmes s'annule automatiquement. Le fonctionnement des

systèmes LAS et LDWS reprend automatiquement après l'opération.

- Le volant est brusquement opéré.
- La pédale de frein est enfoncée.
- La pédale d'accélérateur est enfoncée.
(Pour annuler la fonction d'annulation de sensibilité automatique, décochez "Sensibilité de l'avertissement" dans le réglage des fonctions de personnalisation.)
- Le levier de clignotants est manipulé.
- Le véhicule traverse une ligne de la voie de circulation.

▼ Annulation du système

Lorsque les systèmes LAS et LDWS sont désactivés, appuyer sur l'interrupteur OFF du LAS et du LDWS.

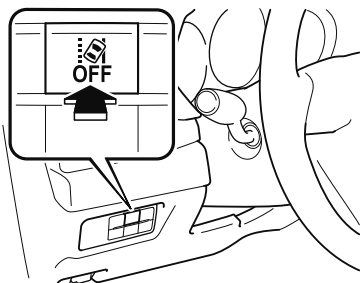

Le témoin OFF du LAS et du LDWS s'allume.



REMARQUE

- Dans les cas suivants, les systèmes LAS et LDWS sont automatiquement annulés et le témoin OFF du LAS et du LDWS s'allume. Faire inspecter votre véhicule par un concessionnaire agréé Mazda.
 - Il y a une anomalie dans la direction assistée.
 - Il y a une anomalie dans le TCS.
 - Il y a une anomalie dans la caméra de détection avant (FSC).
- Lorsque le contacteur est mis sur OFF, le système reste dans l'état de fonctionnement où il se trouvait avant d'avoir été éteint. Par exemple, si l'on met le contacteur sur OFF alors que le système d'assistance au maintien de trajectoire est opérationnel, le système sera opérationnel lorsqu'on remettra le contacteur sur ON la fois suivante.

Lorsque les systèmes LAS et LDWS sont éteints, l'indication des lignes de circulation du véhicule disparaît de l'affichage multi-informations et de conduite active.

▼ Avertissement du suivi de voie

Si le système détermine que le véhicule risque de dévier de sa voie, l'avertissement de sortie de voie (bip sonore, grondement*¹ ou vibrations) s'active et la direction dans laquelle le système détermine que le véhicule risque de dévier est indiquée dans l'affichage multi-informations et l'affichage de conduite active.

Si le système détermine que le véhicule risque de dévier de sa voie, la couleur de la ligne de circulation sur le côté détecté par le système passe du blanc à l'orange, puis clignote.

Affichage multi-informations

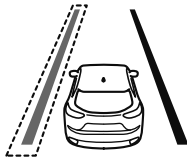

Affichage de conduite active

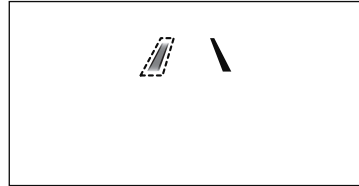

REMARQUE

- Si vous avez réglé l'avertissement sonore du système de suivi de voie sur bip sonore/ grondement*¹, il est possible que cet avertissement ne soit pas perceptible en fonction de l'environnement sonore.
- Si vous avez réglé l'avertisseur de changement de file (LDWS) sur le réglage des vibrations du volant, il est possible que ces vibrations ne puissent pas être ressenties selon les conditions de surface de la route.
- Quand le réglage de l'assistance de manœuvre du volant est passé sur opérationnel, il est impossible de régler l'activation ou non des avertissements. (Quand le réglage de l'opération de direction assistée est passé sur non opérationnel, les alarmes ne peuvent pas être réglées pour ne pas s'activer.)
Se référer à Modifier les réglages (fonctions de personnalisation) à la page 9-12.
- Il est possible de modifier le LAS et le LDWS aux réglages suivants indépendamment du fait que l'opération d'assistance directionnelle ait été réglée à opérationnelle/non opérationnelle. Il faut toujours vérifier l'état de réglage pendant la conduite du véhicule et effectuer des modifications du réglage le cas échéant.
Se référer à Modifier les réglages (fonctions de personnalisation) à la page 9-12.
- Vibrations du volant: Fortes/faibles
- Volume sonore de l'alerte
- Types d'avertissement (bip sonore, grondement ou vibrations*¹)

*¹ Une bande rugueuse est une série de rainures sur le revêtement de la chaussée, placées à des intervalles spécifiques. Lorsque le véhicule roule sur la bande, celle-ci produit une vibration et un grondement sourd qui alertent le conducteur qu'il quitte la voie.

Le grondement reproduit le son qui se produit lorsque le véhicule roule sur une bande rugueuse.

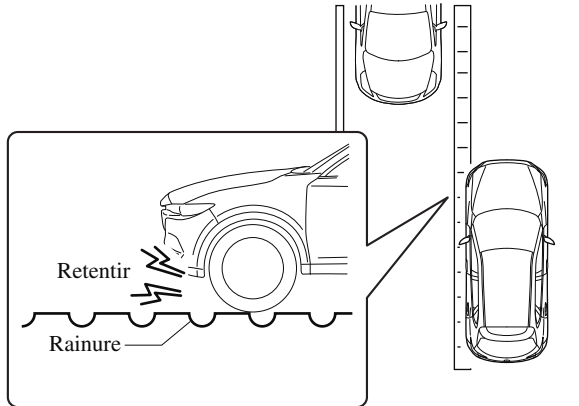

Aide au freinage intelligent en mode urbain avancée (Advanced SCBS)*

L'Advanced SCBS alerte le conducteur d'un risque de collision par des avertissements visuels et sonores lorsque la caméra de détection avant (FSC) détecte un véhicule qui précède ou un piéton et détermine qu'une collision est inévitable, dès lors que le véhicule roule à une vitesse d'approximativement 4 à 80 km/h (2 à 50 mi/h) si l'objet est un véhicule au-devant et 10 à 80 km/h (6,2 à 50 mi/h) si l'objet est un piéton. De plus, le système réduit les dommages en cas de collision en actionnant la commande de frein (freins Advanced SCBS) lorsqu'il détermine qu'une collision est inévitable. De plus, lorsque le conducteur appuie sur la pédale de frein, les freins s'appliquent fermement et rapidement pour assister. (Assistance des freins (assistance des freins Advanced SCBS))

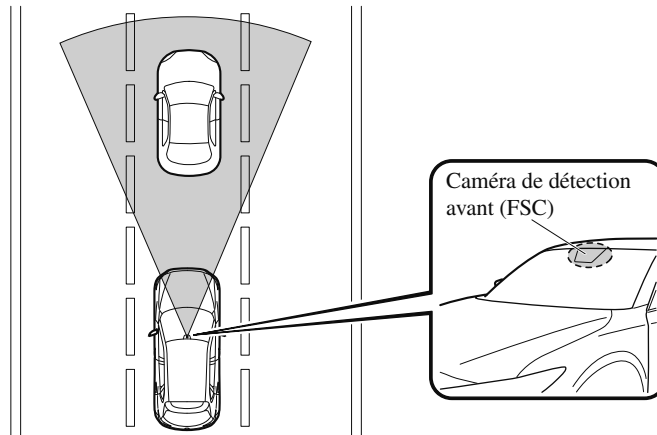

PRUDENCE

Ne pas se fier entièrement au système Advanced SCBS :

- Le système Advanced SCBS n'est conçu que pour réduire les dommages en cas de collision. Trop compter sur le système peut résulter en ce que la pédale d'accélérateur ou la pédale de frein soit enfoncée par erreur, ce qui peut entraîner un accident.
- Le système Advanced SCBS s'active en réaction à un véhicule qui précède ou un piéton. Le système ne fonctionne pas en réaction à des obstacles tels qu'un mur, des véhicules à 2 roues ou des animaux.

 **ATTENTION**

Dans les cas suivants, éteindre le système afin d'éviter mauvais fonctionnement:

- Le véhicule est remorqué ou remorque un autre véhicule.
- Le véhicule se trouve sur un châssis roulant.
- Lors de la conduite sur des routes difficiles telles que des zones herbeuses ou des pistes.

Se référer à Arrêt du fonctionnement du système d'aide avancée au freinage intelligent en mode urbain (Advanced SCBS) à la page 4-191 pour les instructions d'arrêt de ce système.

REMARQUE

- Le système Advanced SCBS fonctionne dans les conditions suivantes.
 - Le moteur tourne.
 - L'indication d'avertissement d'aide au freinage intelligent en mode urbain (SCBS) (orange) ne s'allume pas.
 - **(L'objet est un véhicule situé devant)**
La vitesse du véhicule est environ de 4 à 80 km/h (2 à 50 mi/h).
 - **(L'objet est un piéton)**
La vitesse du véhicule est environ de 10 à 80 km/h (6,2 à 50 mi/h).
 - Le système Advanced SCBS n'est pas désactivé.
- Dans les conditions suivantes, le système Advanced SCBS peut ne pas fonctionner normalement :
 - Le système Advanced SCBS ne fonctionnera pas si le conducteur effectue délibérément des opérations de conduite (pédale d'accélérateur et volant).
 - S'il y a la possibilité d'un contact partiel avec un véhicule devant vous.
 - La conduite du véhicule s'effectue sur une chaussée glissante telle qu'une route mouillée, verglacée ou enneigée.
 - La performance du freinage est affectée négativement si les freins sont froids ou mouillés.
 - Le véhicule roule à la même vitesse que le véhicule devant vous.
 - La pédale d'accélérateur est enfoncée.
 - La pédale de frein est enfoncée.
 - Le volant est utilisé.
 - Le levier sélecteur est utilisé.
- Dans les cas suivants, le système Advanced SCBS peut fonctionner.
 - Il y a des objets sur la route à l'abord d'un virage.
 - Il y a un véhicule qui dépasse sur la voie en sens inverse dans un virage.
 - Lorsque vous franchissez un péage.

- En passant à travers des portails bas ou étroits, des machines de lavage de voiture, ou des tunnels.
 - Si vous vous approchez soudainement du véhicule devant vous.
 - Véhicules à deux roues, animaux ou arbres.
- **(Boîte de vitesses manuelle)**
Si le véhicule est arrêté suite à l'opération du SCBS et que la pédale d'embrayage n'est pas enfoncée, le moteur s'arrête.

▼ Avertissement de collision

En cas de risque de collision avec un véhicule à l'avant, le bip sonore retentit en permanence et une alerte apparaît sur l'affichage multi-informations ou de conduite active.

FREINEZ!

REMARQUE

Il est possible de modifier la distance de fonctionnement et le volume de l'avertissement de collision. Se référer à Fonctions de personnalisation à la page 9-12.

▼ Affichage de l'opération de freinage automatique

L'affichage de l'opération de freinage automatique est indiqué sur l'affichage multi-informations une fois que les freins Advanced SCBS ont fonctionné.

SCBS
Freinage
automatique

REMARQUE

- Le bip d'alerte de collision retentit par intermittence tandis que les freins Advanced SCBS ou l'assistance des freins (assistance des freins Advanced SCBS) fonctionne.

- Si la fonction Advanced SCBS arrête le véhicule et que la pédale de frein n'est pas enfoncée, le bip d'alerte sonore retentit 1 fois après environ 2 secondes et le frein Advanced SCBS est libéré automatiquement.

▼ Arrêt du fonctionnement du système d'aide au freinage intelligent en mode urbain avancée (Advanced SCBS)

Il est possible de désactiver temporairement le système Advanced SCBS.

Se référer à Fonctions de personnalisation à la page 9-12.

Lorsque le système Advanced SCBS est désactivé, le témoin d'aide au freinage intelligent en mode urbain (SCBS) OFF s'allume.



Quand le moteur est redémarré, le système devient opérationnel.

REMARQUE

Lorsque le système SCBS Advanced est réglée sur inactif, l'assistance au freinage intelligent (SBS) est également réglée sur inactif.

Aide au freinage intelligent en mode urbain (SCBS)*

Le système SCBS alerte le conducteur d'un risque de collision par des avertissements visuels et sonores lorsque la caméra de détection avant (FSC) détecte un véhicule à l'avant et détermine qu'une collision avec celui-ci est inévitable, dès lors que le véhicule roule à une vitesse d'approximativement 4 à 80 km/h (2 à 50 mi/h). De plus, le système réduit les dommages en cas de collision en actionnant la commande de frein (aide au freinage intelligent en mode urbain (SCBS)) lorsqu'il détermine qu'une collision est inévitable lorsque le véhicule roule à une vitesse d'approximativement 4 à 30 km/h (2 à 18 mi/h). Il peut également être possible d'éviter une collision si la vitesse relative entre votre véhicule et celui devant vous est inférieure à environ 20 km/h (12 mi/h). De plus, lorsque le conducteur appuie sur la pédale de frein tandis que le système est dans la plage de fonctionnement d'environ 4 à 30 km/h (2 à 18 mi/h), les freins s'appliquent fermement et rapidement pour assister. (Assistance au freinage (aide au freinage intelligent en mode urbain (SCBS)))

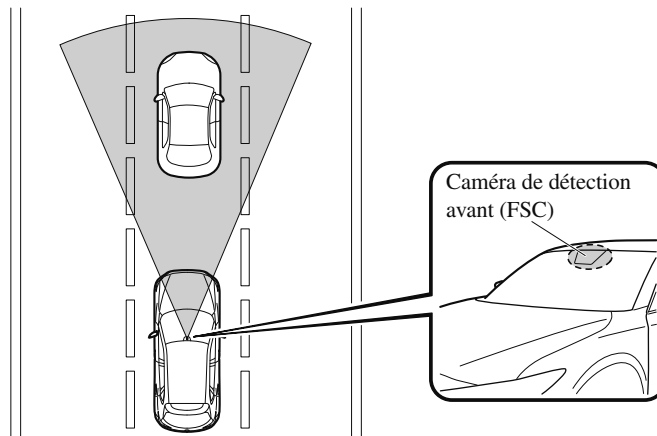

⚠ PRUDENCE

Ne pas se fier entièrement au système SCBS :

➤ *Le système SCBS n'est conçu que pour réduire les dommages en cas de collision. Trop compter sur le système peut résulter en ce que la pédale d'accélérateur ou la pédale de frein soit enfoncée par erreur, ce qui peut entraîner un accident.*

- Le système SCBS est un système qui s'active en réponse à un véhicule qui se trouve devant vous. Il est possible que le système ne puisse pas détecter ou réagir quand il s'agit de véhicules à 2 roues ou des piétons.

ATTENTION

Dans les cas suivants, éteindre le système afin d'éviter mauvais fonctionnement:

- Le véhicule est remorqué ou remorque un autre véhicule.
- Le véhicule se trouve sur un châssis roulant.
- Lors de la conduite sur des routes difficiles telles que des zones herbeuses ou des pistes.

Se référer à Arrêt du fonctionnement du système d'aide au freinage intelligent en mode urbain (SCBS) à la page 4-195 pour les instructions d'arrêt de ce système.

REMARQUE

- Le système SCBS fonctionne dans les conditions suivantes.
 - Le moteur tourne.
 - L'indication d'avertissement/voiant du système d'assistance de frein intelligent/aide au freinage intelligent en mode urbain (SBS/SCBS) (ambre) ne s'allume pas.
 - **(Avertissement de collision arrière)**
La vitesse du véhicule est environ de 4 à 80 km/h (2 à 50 mi/h).
 - **(Commande de freinage (aide au freinage intelligent en mode urbain (SCBS)))**
La vitesse du véhicule est environ de 4 à 30 km/h (2 à 18 mi/h).
 - Le système SCBS n'est pas désactivé.
- Dans les conditions suivantes, le système SCBS peut ne pas fonctionner normalement :
 - Le système SCBS ne fonctionnera pas si le conducteur effectue délibérément des opérations de conduite (pédale d'accélérateur et volant).
 - S'il y a la possibilité d'un contact partiel avec un véhicule devant vous.
 - La conduite du véhicule s'effectue sur une chaussée glissante telle qu'une route mouillée, verglacée ou enneigée.
 - La performance du freinage est affectée négativement si les freins sont froids ou mouillés.
 - Le véhicule roule à la même vitesse que le véhicule devant vous.
 - La pédale d'accélérateur est enfoncée.
 - La pédale de frein est enfoncée.
 - Le volant est utilisé.
 - Le levier sélecteur est utilisé.
- Dans les cas suivants, la caméra de détection avant (FSC) détermine qu'un véhicule est présent à l'avant et le système SCBS peut fonctionner.

- Il y a des objets sur la route à l'abord d'un virage.
 - Il y a un véhicule qui dépasse sur la voie en sens inverse dans un virage.
 - Il y a des objets en métal, des bosses ou des objets protubérants sur la route.
 - Lorsque vous franchissez un péage.
 - En passant à travers des portails bas ou étroits, des machines de lavage de voiture, ou des tunnels.
 - Si vous vous approchez soudainement du véhicule devant vous.
 - Il y a des véhicules à 2 roues, des piétons, des animaux ou des arbres.
 - Le véhicule roule avec quelques-uns de ses pneus ayant une usure importante.
- **(Boîte de vitesses manuelle)**
Si le véhicule est arrêté suite à l'opération du système d'aide au freinage intelligent en mode urbain (SCBS) et que la pédale d'embrayage n'est pas enfoncée, le moteur s'arrête.

▼ Témoin (rouge) de l'aide au freinage intelligent en mode urbain (SCBS)*

Si l'aide au freinage intelligent en mode urbain (SCBS) fonctionne, le témoin (rouge) clignote.

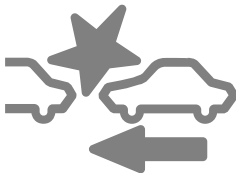

▼ Avertissement de collision*

En cas de risque de collision avec un véhicule à l'avant, le bip sonore retentit en permanence et une alerte apparaît sur l'affichage multi-informations ou de conduite active.

FREINEZ!

REMARQUE

Il est possible de modifier la distance de fonctionnement et le volume de l'avertissement de collision. Se référer à Fonctions de personnalisation à la page 9-12.

▼ Affichage de l'opération de freinage automatique*

L'affichage de l'opération de freinage automatique est indiqué sur l'affichage multi-informations une fois que les freins SCBS ont fonctionné.



SCBS
Freinage
automatique

REMARQUE

- Le bip d'alerte de collision retentit par intermittence tandis que les freins SCBS ou l'assistance des freins (assistance des freins SCBS) fonctionne.
- Si la fonction SCBS arrête le véhicule et que la pédale de frein n'est pas enfoncée, le bip d'alerte sonore retentit 1 fois après environ 2 secondes et le frein SCBS est libéré automatiquement.

▼ Arrêt du système d'aide au freinage intelligent en mode urbain (SCBS)

Il est possible d'arrêter temporairement le système SCBS.

Se référer à Fonctions de personnalisation à la page 9-12.

Lorsque le système SCBS est désactivé, le témoin d'aide au freinage intelligent en mode urbain (SCBS) OFF s'allume.



Quand le moteur est redémarré, le système devient opérationnel.

REMARQUE

Lorsque le système SCBS est réglée sur inactif, l'assistance au freinage intelligent (SBS) est également réglée sur inactif.

Assistance au freinage intelligent (SBS)*

Le système SBS alerte le conducteur d'un risque de collision par des avertissements visuels et sonores lorsque le capteur radar (avant) et la caméra de détection avant (FSC) déterminent qu'il existe une possibilité de collision avec un véhicule qui précède, dès lors que le véhicule roule à approximativement 15 km/h (10 mi/h) ou plus. De plus, si le capteur radar (avant) et la caméra de détection avant (FSC) déterminent qu'une collision est inévitable, la commande automatique de freinage s'active pour réduire les dommages en cas de collision.

De plus, lorsque le conducteur appuie sur la pédale de frein, les freins s'appliquent fermement et rapidement pour assister. (Assistance des freins (assistance des freins SBS))

! PRUDENCE

Ne vous fiez pas complètement au système SBS et conduisez toujours avec prudence :

Le système SBS est conçu pour réduire les dommages en cas de collision pas pour éviter un accident. La capacité à détecter un obstacle est limitée selon l'obstacle, les conditions climatiques ou de circulation. Donc si la pédale d'accélérateur ou la pédale de frein est enfoncée par erreur, cela peut entraîner un accident. Toujours vérifier la sécurité de la zone environnante et appuyer sur la pédale de frein ou d'accélérateur tout en maintenant une distance de sécurité suffisante avec les véhicules qui précèdent ou qui suivent.

⚠ ATTENTION

Dans les cas suivants, éteindre le système afin d'éviter mauvais fonctionnement:

- Le véhicule est remorqué ou remorque un autre véhicule.
- Le véhicule se trouve sur un châssis roulant.
- Lors de la conduite sur des routes difficiles telles que des zones herbeuses ou des pistes.

REMARQUE

- Le système SBS fonctionne lorsque toutes les conditions suivantes sont réunies :
 - Le contacteur est activé.
 - Le système SBS est activé.
 - La vitesse du véhicule est d'environ 15 km/h (10 mi/h) ou plus.
 - La vitesse relative entre votre véhicule et le véhicule devant vous est d'environ 15 km/h (10 mi/h) ou plus.
 - La commande dynamique de stabilité (DSC) ne fonctionne pas.
- Il se peut que le système SBS ne fonctionne pas dans les conditions suivantes :
 - Si le véhicule accélère rapidement et s'approche du véhicule devant vous.
 - Le véhicule roule à la même vitesse que le véhicule devant vous.
 - La pédale d'accélérateur est enfoncée.
 - La pédale de frein est enfoncée.
 - Le volant est utilisé.
 - Le levier sélecteur est utilisé.
 - Le clignotant est utilisé.
 - Lorsque le véhicule qui se trouve devant n'est pas équipé de feux arrière ou ces derniers sont éteints.

- Lorsque des avertissements et messages, comme par exemple un pare-brise sale, liés à la caméra de détection avant (FSC) s'affichent à l'affichage multi-informations.
- Bien que les objets qui activent le système soient les véhicules à quatre roues, le capteur radar (avant) pourrait détecter les objets suivants, les déterminer comme étant un obstacle et activer le système SBS.
 - Il y a des objets sur la route à l'abord d'un virage (y compris les rails de sécurité et les amas de neige).
 - Un véhicule apparaît dans la voie opposée dans un virage ou dans une courbe.
 - Lors de la traversée d'un pont étroit.
 - Lors du franchissement d'un portail bas ou étroit ou en traversant un tunnel.
 - Lors de l'entrée dans un parking souterrain.
 - Il y a des objets en métal, des bosses ou des objets protubérants sur la route.
 - Si vous vous approchez soudainement du véhicule devant vous.
 - Lorsque vous conduisez dans des zones de hautes herbes ou de fourrage.
 - Des véhicules à deux roues comme par exemple des motos ou des bicyclettes.
 - Les piétons ou objets non métalliques tels que les arbres se tenant debout.
- Lorsque le système est actif, l'utilisateur est notifié par l'affichage multi-informations.

· L'indication d'avertissement de SBS (orange) s'allume lorsque le système a une anomalie.

Se référer à Mesures correctives à la page 7-37.

▼ Avertissement de collision

En cas de risque de collision avec un véhicule à l'avant, le bip sonore retentit en permanence et une alerte apparaît sur l'affichage multi-informations ou de conduite active.

FREINEZ!

▼ Arrêt du fonctionnement du système d'assistance au freinage intelligent (SBS)

Il est possible de désactiver temporairement le système SBS.

Se référer à Fonctions de personnalisation à la page 9-12.

Lorsque le système SBS est désactivé, le témoin OFF du système SBS s'allume.



Quand le moteur est redémarré, le système devient opérationnel.

REMARQUE

Si le fonctionnement du système SBS est désactivé, le fonctionnement d'aide au freinage intelligent en mode urbain (SCBS) s'éteindra simultanément.

Moniteur de vue à 360°*

Le moniteur de vue à 360° est doté des fonctions suivantes qui aident le conducteur à vérifier la zone autour du véhicule à l'aide de diverses indications sur l'affichage central et d'un avertissement sonore lorsque le véhicule roule à basse vitesse ou lors du stationnement.

- **Vue de dessus**

La vue de dessus affiche une image aérienne du véhicule sur l'affichage central en combinant les images prises par les 4 caméras placées de tous les côtés du véhicule. La vue de dessus s'affiche sur le côté droit de l'écran lorsque l'écran de vue avant ou arrière est affiché. La vue de dessus aide le conducteur à vérifier la zone autour du véhicule lorsque celui-ci avance ou recule.

- **Vue avant/Vue avant grand angle**

L'image de l'avant du véhicule apparaît sur l'affichage central.

La vue avant aide le conducteur à vérifier l'avant du véhicule en affichant des lignes de guidage sur l'image affichée prise à l'avant du véhicule.

- **Vue de côté**

Les images prises des côtés avant gauche et droit du véhicule apparaissent sur l'affichage central.

La vue latérale aide le conducteur à vérifier les côtés avant du véhicule en affichant des lignes de guidage sur l'image affichée prise des côtés gauche et droit de l'avant du véhicule.

- **Vue arrière/Vue arrière grand angle**

L'image de l'arrière du véhicule apparaît sur l'affichage central.

L'image de l'arrière aide le conducteur à vérifier l'arrière du véhicule en affichant des lignes de guidage sur l'image affichée prise à l'arrière du véhicule.

- **Capteur de stationnement**

S'il y a des obstructions près du véhicule lorsque la vue de dessus/vue latérale est affichée, une indication de détection d'obstruction apparaît sur l'affichage central.

Les capteurs de stationnement utilisent des capteurs ultrasoniques pour détecter les obstructions autour du véhicule lorsque ce dernier roule à basse vitesse, par exemple lors du stationnement en garage ou en parallèle, et avertissent le conducteur de la distance approximative entre le véhicule et l'obstruction environnante en émettant un son et en affichant une indication de détection d'obstruction.

Se référer à Système de capteurs de stationnement à la page 4-262.

- **Alerte de circulation transversale à l'arrière (RCTA)**

S'il existe un risque de collision avec un véhicule en approche alors que la vue arrière/vue arrière grand angle est affichée, un avertissement apparaît sur l'affichage central.

L'alerte de circulation transversale à l'arrière (RCTA) utilise des capteurs radar (arrière) pour détecter les véhicules qui s'approchent des côtés arrière gauche et droit du véhicule, et elle aide le conducteur à vérifier l'arrière du véhicule pendant qu'il recule en faisant

clignoter les voyants de surveillance des angles morts (BSM) et en émettant un avertissement sonore.

Se reporter à Alerte de circulation transversale à l'arrière (RCTA) à la page 4-158.

Portée du moniteur de vue à 360°

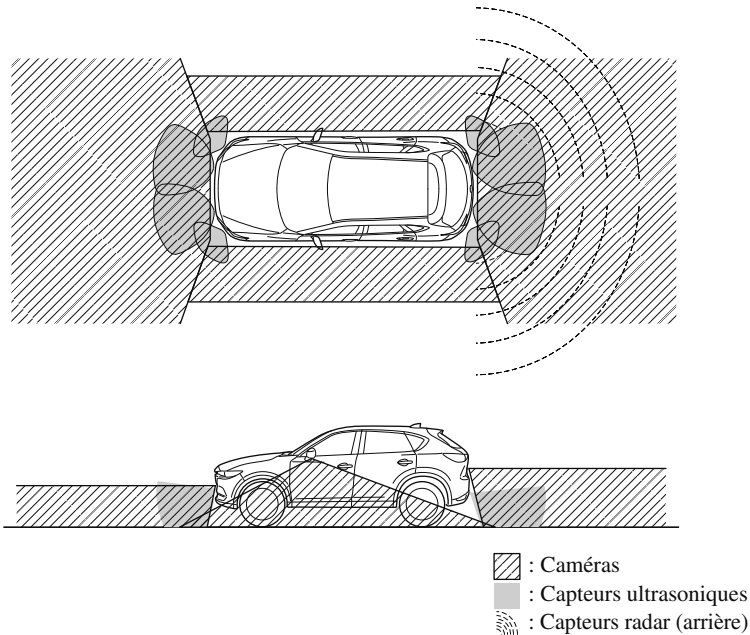

! PRUDENCE

Toujours vérifier la sécurité des alentours du véhicule avec les rétroviseurs et directement avec les yeux pendant la conduite.

Le moniteur de vue à 360° est un dispositif auxiliaire qui aide le conducteur à vérifier la sécurité des alentours du véhicule.

La portée des caméras et la capacité de détection des capteurs sont limitées. Par exemple, les zones en noir à l'avant et à l'arrière de l'image du véhicule et les zones où les images des caméras se rejoignent sont des angles morts pouvant cacher une obstruction. En outre, les lignes de largeur étendues et les lignes de trajectoire anticipée du véhicule doivent uniquement servir de référence, les images à l'écran peuvent différer des conditions réelles.

 **ATTENTION**

- *Ne pas utiliser le moniteur de vue à 360° dans l'une des conditions suivantes.*
 - *Routes verglacées ou enneigées.*
 - *Des chaînes de roues ou une roue de secours temporaire sont installées.*
 - *Les portières avant ou le coffre ne sont pas complètement fermés.*
 - *Le véhicule est sur une route en pente.*
 - *Les rétroviseurs extérieurs sont rabattus.*
- *Ne pas cogner la caméra avant/arrière, le pare-chocs avant et les rétroviseurs extérieurs. La position de la caméra ou l'angle d'installation peut changer.*
- *La structure des caméras est étanche. Ne pas démonter, modifier ou retirer une caméra.*
- *Le couvercle des caméras est en plastique dur, ne pas appliquer de décapant pour film d'huile, de solvants organiques, de cire ou d'agents de revêtement. Si l'un de ces agents entre en contact avec le couvercle d'une caméra, l'essuyer immédiatement à l'aide d'un chiffon doux.*
- *Ne pas frotter vivement ni nettoyer la lentille de la caméra avec un matériau abrasif ou une brosse dure. Cela pourrait rayer la lentille de la caméra et affecter négativement les images.*
- *S'adresser à un concessionnaire agréé Mazda pour faire réparer, peindre ou remplacer la caméra avant/arrière, le pare-chocs avant et les rétroviseurs extérieurs.*
- *Respecter les mises en garde suivantes pour vous assurer que le moniteur de vue à 360° fonctionne normalement.*
 - *Ne pas modifier les suspensions du véhicule ni abaisser ou surélever la carrosserie du véhicule.*
 - *Toujours utiliser des roues du type et de la taille spécifiés pour l'avant et l'arrière. S'adresser à un concessionnaire agréé Mazda pour le remplacement des pneus.*
- *Lorsque l'affichage est froid, les images peuvent laisser des traces ou l'écran peut être plus sombre que d'habitude, ce qui rend difficile la vérification des alentours du véhicule. Toujours vérifier visuellement la sécurité à l'avant du véhicule lors de la conduite.*
- *La méthode de stationnement/arrêt du véhicule à l'aide du moniteur de vue à 360° diffère selon les conditions routières et l'état du véhicule. Le moment et la façon de tourner le volant varient en fonction de la situation, c'est pourquoi il convient de toujours vérifier les alentours du véhicule directement avec les yeux lors de l'utilisation du système. De plus, avant d'utiliser le système, toujours s'assurer que le véhicule peut être garé/arrêté dans l'espace de stationnement/arrêt.*

REMARQUE

- *S'il y a des gouttelettes d'eau, de la neige ou de la boue sur la lentille de la caméra, essuyer avec un chiffon doux. Si la lentille de la caméra est particulièrement sale, la laver avec un détergent doux.*

- Si l'endroit où la caméra est installée, comme le hayon ou les rétroviseurs extérieurs, a été endommagé lors d'un accident de voiture, la caméra (position, angle d'installation) peut avoir changé. Toujours s'adresser à un concessionnaire agréé Mazda pour faire inspecter le véhicule.
- Si la caméra est soumise à des variations de température excessives, par exemple en versant de l'eau chaude sur la caméra par temps froid, le moniteur de vue à 360° risque de ne pas fonctionner normalement.
- Si la tension de la batterie est faible, l'écran peut être temporairement difficile à voir; mais cela n'indique pas un problème.
- Le moniteur de vue à 360° présente des limites. Les objets situés sous le pare-chocs ou à proximité des deux extrémités du pare-chocs ne peuvent pas être affichés.
- Les obstructions situées au-dessus de la plage d'image supérieure de la caméra ne sont pas affichées.
- Dans les conditions suivantes, l'écran peut être difficile à voir; mais cela n'indique pas un problème.
 - La température près de la lentille est élevée/basse.
 - Conditions pluvieuses, gouttelettes d'eau sur la caméra ou humidité élevée.
 - Boue ou corps étrangers près de la caméra.
 - Une lumière extrêmement vive, telle que la lumière du soleil ou des phares, frappe directement la lentille de la caméra.
- Étant donné que la caméra du moniteur de vue à 360° utilise une lentille spéciale, la distance affichée à l'écran diffère de la distance réelle.
- Les obstructions affichées à l'écran peuvent apparaître différemment qu'en réalité. (Les obstructions peuvent sembler être tombées, plus grandes ou plus longues qu'elles ne le sont réellement.)
- Ne pas apposer d'autocollants sur une caméra ou dans la zone autour de celle-ci. De plus, ne pas installer d'accessoires ni de plaque d'immatriculation à chiffres/caractères éclairés autour d'une caméra. Sinon, la caméra risque de ne pas afficher correctement les conditions environnantes.

▼ Types d'images affichées à l'écran

Vue de dessus/Vue avant

Affiche une image de la zone autour du véhicule et de l'avant du véhicule.

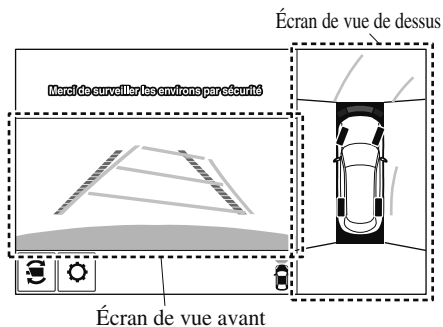

Vue avant grand angle

Affiche une image de l'avant du véhicule (zone large).

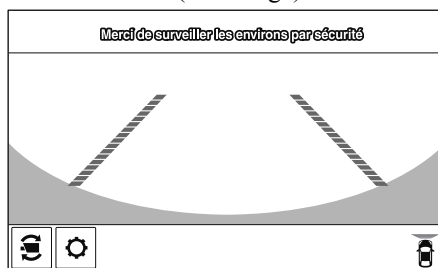

Vue de côté

Affiche une image des côtés gauche et droit du véhicule.

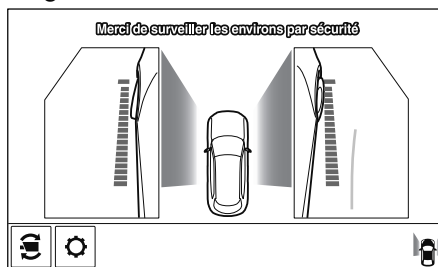

Vue de dessus/Vue arrière

Affiche une image de la zone autour du véhicule et de l'arrière du véhicule.

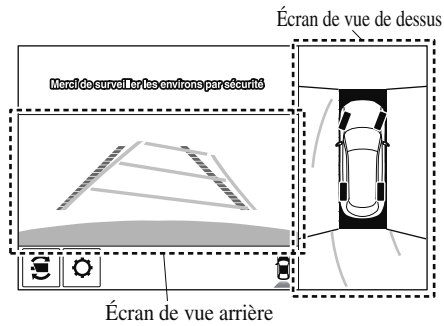

Vue arrière grand angle

Affiche une image de l'arrière du véhicule (zone large).

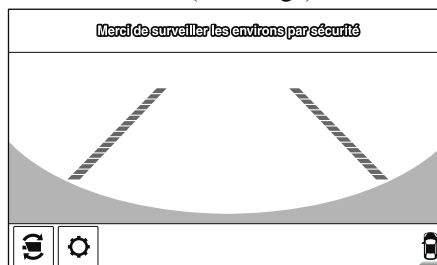

▼ **Comment utiliser le système**

Vue de dessus/Vue avant, vue avant grand angle, vue latérale

Indication

Les images sont affichées à l'écran lorsque vous appuyez sur l'interrupteur du Moniteur de vue à 360° et que toutes les conditions suivantes remplies.

- Le contacteur est activé.
- Le levier sélecteur n'est pas en position de marche arrière (R).

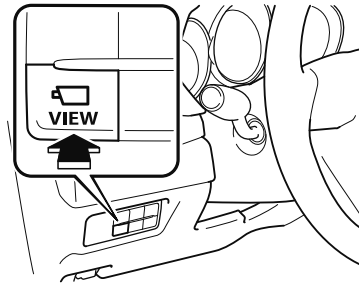

Changement d'affichage

Vous pouvez changer l'écran affiché en appuyant sur le bouton de commande ou en touchant l'icône de changement de caméra sur l'écran lorsque la vue de dessus/vue avant, la vue avant grand angle ou la vue latérale est affichée.

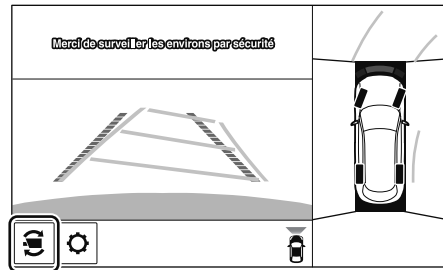
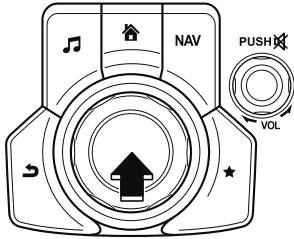

Icône de changement de caméra

Vue de dessus/Vue avant

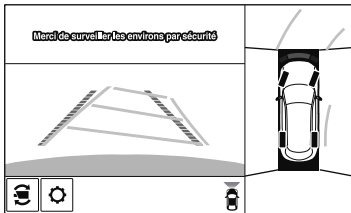

Vue avant grand angle

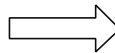
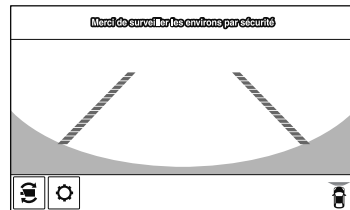

Vue de côté

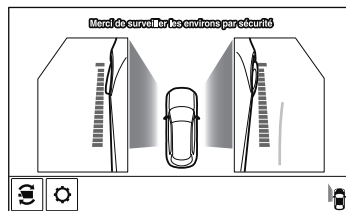

REMARQUE

- Lorsque le levier sélecteur est en position R, l'écran affiché ne bascule pas sur la vue de dessus/vue avant, vue avant grand angle ou la vue latérale.
- L'affichage de la vue de dessus/vue avant, de la vue avant grand angle ou de la vue latérale s'arrête, même lorsque les conditions d'affichage sont remplies, si l'une des conditions suivantes se produit.

- Lorsqu'un interrupteur est actionné autour du bouton de commande.
- Le levier sélecteur est déplacé en position P (affiché lorsque le levier sélecteur est sur une position autre que P).
- **(Affiché lorsque la vitesse du véhicule est inférieure à 15 km/h (9,3 mi/h))**
 - 4 minutes et 30 secondes se sont écoulées.
 - La vitesse du véhicule est d'environ 15 km/h (9,3 mi/h) ou plus.
- **(Affiché lorsque la vitesse du véhicule est d'environ 15 km/h (9,3 mi/h) ou plus)**
 - La vitesse du véhicule est d'environ 15 km/h (9,3 mi/h) ou plus après que 8 secondes se sont écoulées depuis que l'interrupteur du moniteur de vue à 360° a été enfoncé.
 - Quatre minutes et 22 secondes se sont écoulées depuis le moment où le véhicule roulait à moins de 15 km/h (9,3 mi/h) après que 8 secondes s'étaient écoulées depuis que l'interrupteur du moniteur de vue à 360° avait été enfoncé.
- Le moniteur de vue à 360° affiche l'écran précédemment affiché.
- Les réglages du moniteur de vue à 360° peuvent être modifiés de la manière suivante.
Se référer à Fonctions de personnalisation à la page 9-12.
 - Affichage automatique du moniteur de vue à 360° lorsque le capteur ultrasonique détecte une obstruction.
 - Affichage automatique du moniteur de vue à 360° lorsque le contacteur est positionné sur ON.

Vue de dessus/vue arrière, vue arrière grand angle

La vue de dessus/vue arrière, vue arrière grand angle s'affiche lorsque toutes les conditions suivantes sont remplies.

- Le contacteur est activé.
- Le levier sélecteur se trouve dans la position R.

Changement d'affichage

Vous pouvez changer l'écran affiché en appuyant sur le bouton de commande ou en touchant l'icône de changement de caméra sur l'écran lorsque la vue de dessus/vue arrière, vue arrière grand angle est affichée.

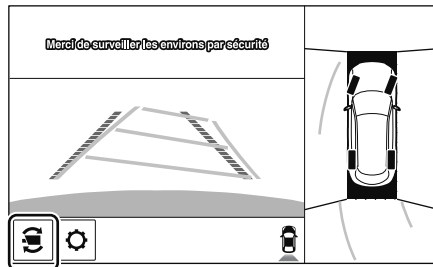
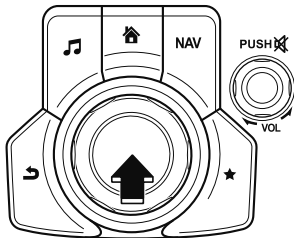

Icône de changement de caméra

Vue de dessus/Vue arrière

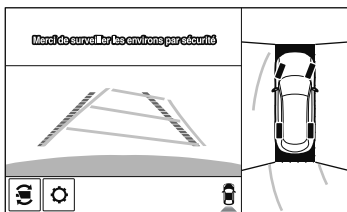

Vue arrière grand angle

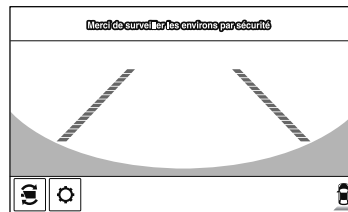

REMARQUE

- La vue de dessus/vue arrière et la vue arrière grand angle s'affichent automatiquement, que l'interrupteur du moniteur de vue à 360° soit activé ou désactivé, lorsque vous déplacez le levier sélecteur en position R.
- Il est possible de modifier le réglage de manière à afficher la vue de dessus/vue avant lors du passage de la marche arrière à une marche avant sans actionner l'interrupteur du moniteur de vue à 360°, afin de vérifier l'avant du véhicule pendant le stationnement parallèle.
Se référer à Fonctions de personnalisation à la page 9-12.

Fonctionnement de l'écran/icône

! PRUDENCE

Toujours arrêter le véhicule pour régler la qualité d'image du moniteur de vue à 360°.

Ne pas régler la qualité d'image du moniteur de vue à 360° pendant la conduite. Si vous réglez la qualité d'image du moniteur de vue à 360° (comme la luminosité, le contraste, le ton et la densité des couleurs) en conduisant, vous pourriez provoquer un accident.

(Exemple d'affichage)

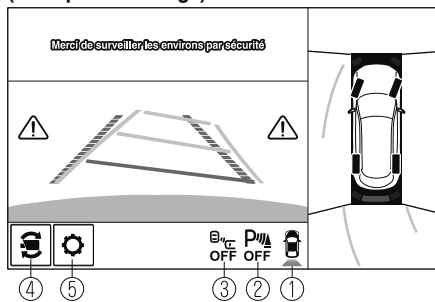

	Affichage/Icône	Contenu
①	Icône d'état de vue	Indique quelle image est affichée parmi la vue avant/vue avant grand angle/vue latérale/vue arrière/vue arrière grand angle.
②	Icône d'état du capteur de stationnement	Indique que le capteur de stationnement a un problème ou qu'il est éteint.
③	Icône d'état de l'alerte de circulation transversale à l'arrière (RCTA)	Indique que le capteur radar (arrière) a un problème ou qu'il est éteint.
④	Icône de changement de caméra	Chaque fois que l'écran est touché, l'écran affiché change.
⑤	Icône de réglages	Il est possible de régler la qualité d'image du moniteur de vue à 360°.

▼ Vue de dessus/Vue avant

Utilisez la vue de dessus/vue avant pour vous aider à vérifier la sécurité de la zone environnante lors du démarrage, du stationnement ou de l'arrêt du véhicule.

Plage d'affichage

(Affichage à l'écran)

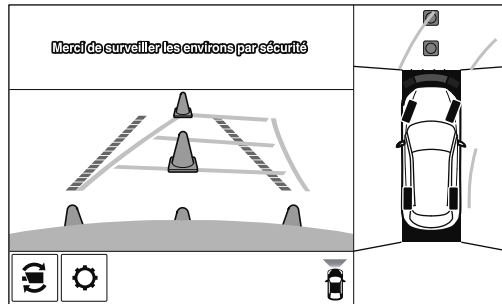

(Condition réelle)

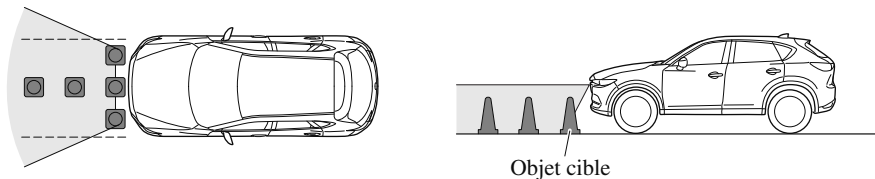

REMARQUE

- Sur l'écran de vue de dessus, les zones en noir à l'avant et à l'arrière de l'image du véhicule et les zones où les images des caméras se rejoignent sont des angles morts.
- Étant donné que les images affichées sur l'écran de vue de dessus sont traitées à partir de chaque caméra, l'écran de vue de dessus peut s'afficher de la manière suivante.
 - Si une image contenant un objet d'une couleur bien visible est captée par l'une des caméras, l'écran entier peut être affecté et s'afficher dans cette couleur.
 - Les obstructions affichées dans la vue avant peuvent ne pas s'afficher sur l'écran de vue de dessus.
 - Si la position ou l'angle d'une caméra change en raison de l'inclinaison du véhicule, l'image peut sembler déformée.
 - Les lignes sur la route peuvent sembler déformées au niveau des zones où les images des caméras se rejoignent.
 - L'écran entier peut apparaître clair/foncé selon le niveau d'éclairage autour de l'une des caméras.

Affichage de l'écran

(Lorsque l'affichage des lignes de trajectoire anticipée du véhicule est activé)

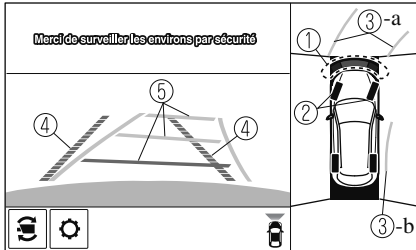

(Lorsque l'affichage des lignes de trajectoire anticipée du véhicule est désactivé)

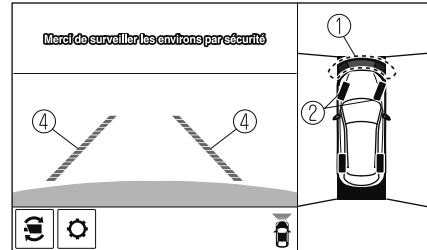

	Affichage/ Icône	Contenu
①	Vue du capteur de stationnement	Affiche la condition de détection du capteur de stationnement lorsque le capteur de stationnement est activé. Pour plus de détails, se référer à l'avertissement sonore et à l'indication de détection d'obstruction du capteur de stationnement. Se référer à Système de capteurs de stationnement à la page 4-262.
②	Icône de roue	Indique la direction des roues. Se déplace en même temps que le volant.
③	Lignes de trajectoire anticipée du véhicule (orange)	Indique approximativement la trajectoire anticipée du véhicule. Se déplace en même temps que le volant. a) Indique la trajectoire que devrait suivre l'extrémité du pare-chocs avant. b) Indique la trajectoire que devrait suivre le côté intérieur du véhicule.
④	Lignes de largeur étendues du véhicule et lignes de guidage de distance (rouges/bleues)	Indique approximativement la largeur du véhicule et la distance (à partir de l'extrémité avant du pare-chocs) devant le véhicule. <ul style="list-style-type: none"> • Les lignes rouges indiquent les points situés à environ 0,5 m (20 in) de l'extrémité avant du pare-chocs. • Les lignes bleues indiquent les points situés à environ 0,5 m (20 po) et jusqu'à 2 m (79 po) de l'extrémité avant du pare-chocs.
⑤	Lignes de guidage de distance sur la trajectoire anticipée du véhicule (rouges/orange)	Indique la distance (à partir de l'extrémité avant du pare-chocs) devant le véhicule. <ul style="list-style-type: none"> • La ligne rouge indique le point situé à environ 0,5 m (20 po) de l'extrémité avant du pare-chocs. • Les lignes orange indiquent les points situés à environ 1 m (39 pouces) et 2 m (79 pouces) de l'extrémité avant du pare-chocs.

ATTENTION

La portée de détection du capteur de stationnement est limitée. Par exemple, les obstructions se rapprochant sur le côté et les objets de faible hauteur peuvent ne pas être détectés.

Toujours vérifier visuellement la sécurité du véhicule lors de la conduite.

Pour plus de détails, se référer à l'avertissement sonore et à l'indication de détection d'obstruction du capteur de stationnement.

Se référer à Système de capteurs de stationnement à la page 4-262.

REMARQUE

Il est possible de modifier le réglage de manière à masquer les lignes de trajectoire anticipée du véhicule.

Se référer à Fonctions de personnalisation à la page 9-12.

Comment utiliser la fonction de lignes de trajectoire anticipée du véhicule

(Affichage à l'écran)

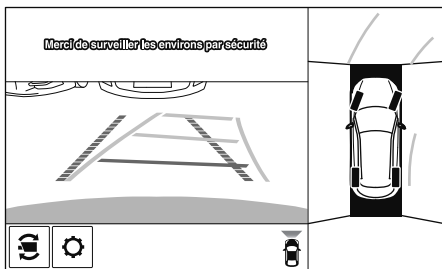

(Condition réelle)

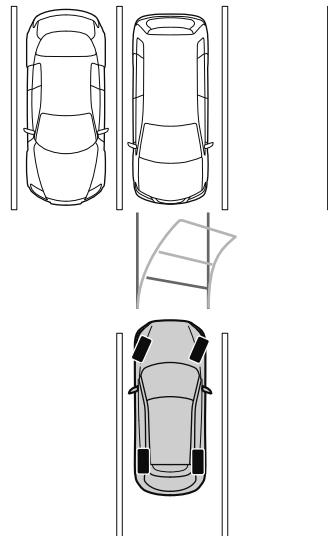

Veiller à ce qu'il n'y ait pas d'obstructions sur les lignes de trajectoire anticipée du véhicule. Conduire le véhicule vers l'avant en tournant le volant de façon à ce qu'aucune obstruction ne se trouve sur les lignes de trajectoire anticipée.

▼ Vue avant grand angle

Utilisez la vue avant grand angle pour vous aider à vérifier la sécurité de la zone environnante lors du démarrage et du passage à une intersection en T ou d'une intersection ordinaire.

Plage d'affichage

(Affichage à l'écran)

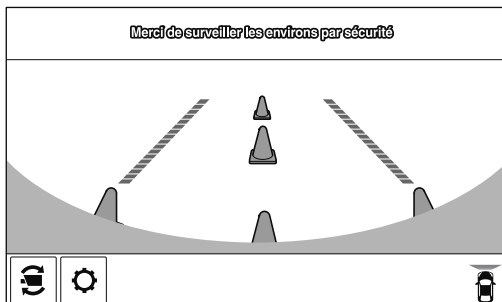

(Condition réelle)

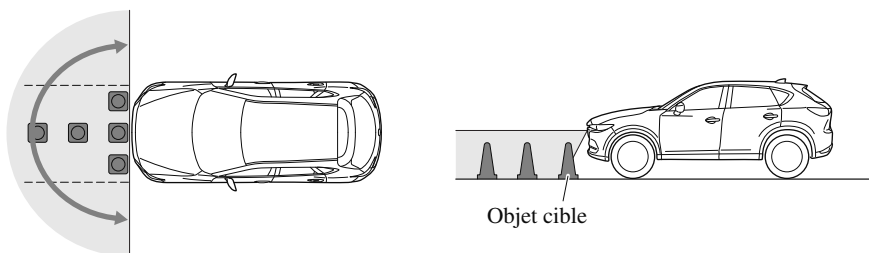

Affichage de l'écran

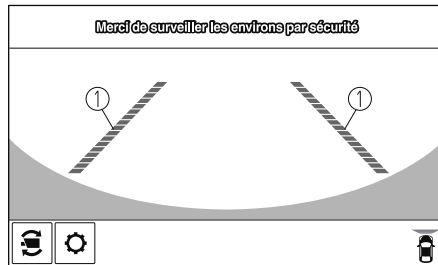

	Affichage/Icône	Contenu
①	Lignes de largeur étendues du véhicule et lignes de guidage de distance (rouges/bleues)	<p>Indique approximativement la largeur du véhicule et la distance (à partir de l'extrémité avant du pare-chocs) devant le véhicule.</p> <ul style="list-style-type: none"> • Les lignes rouges indiquent les points situés à environ 0,5 m (20 in) de l'extrémité avant du pare-chocs. • Les lignes bleues indiquent les points situés à environ 0,5 m (20 po) et jusqu'à 2 m (79 po) de l'extrémité avant du pare-chocs.

REMARQUE

- L'indication de détection d'obstruction du capteur de stationnement ne s'affiche pas. Régler l'affichage de l'écran sur la vue de dessus/vue avant ou sur la vue latérale si l'avertisseur sonore du capteur de stationnement retentit.
- L'écran de vue avant grand angle affiche une image de l'avant du véhicule sous un grand angle et corrige l'image pour aider à détecter les obstructions qui s'approchent par les côtés. Par conséquent, cette vue diffère de la vue réelle.

▼ **Vue latérale**

Utilisez la vue latérale pour vous aider à vérifier la sécurité de la zone environnante lors du démarrage, du stationnement ou de l'arrêt du véhicule.

Plage d'affichage

(Affichage à l'écran)

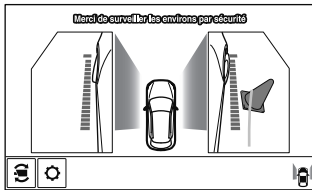

(Condition réelle)

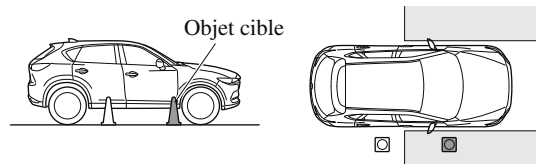

Affichage de l'écran

(Lorsque l'affichage des lignes de trajectoire anticipée du véhicule est activé)

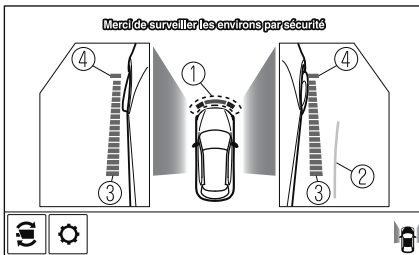

(Lorsque l'affichage des lignes de trajectoire anticipée du véhicule est désactivé)

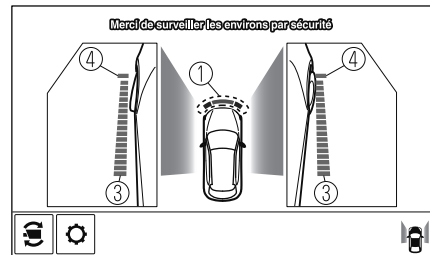

	Affichage/Icône	Contenu
①	Vue du capteur de stationnement	Affiche la condition de détection du capteur de stationnement lorsque le capteur de stationnement est activé. Pour plus de détails, se référer à l'avertissement sonore et à l'indication de détection d'obstruction du capteur de stationnement. Se référer à Système de capteurs de stationnement à la page 4-262.
②	Lignes de trajectoire anticipée du véhicule (orange)	Indique approximativement la trajectoire anticipée du véhicule. Se déplace en même temps que le volant. Les lignes de trajectoire anticipée du véhicule (orange) indiquent la trajectoire que devrait suivre le côté intérieur du véhicule.
③	Lignes de guidage parallèle du véhicule (bleues)	Indique la largeur approximative du véhicule, en incluant les rétroviseurs extérieurs.

	Affichage/Icône	Contenu
④	Lignes de guidage d'extrémité avant du véhicule (bleues)	Indique le point situé à environ 0,25 m (9,8 po) de l'extrémité avant du véhicule (extrémité avant du pare-chocs).

REMARQUE

Il est possible de modifier le réglage de manière à masquer les lignes de trajectoire anticipée du véhicule.

Se référer à Fonctions de personnalisation à la page 9-12.

Comment utiliser la fonction de lignes de trajectoire anticipée du véhicule

(Affichage à l'écran)

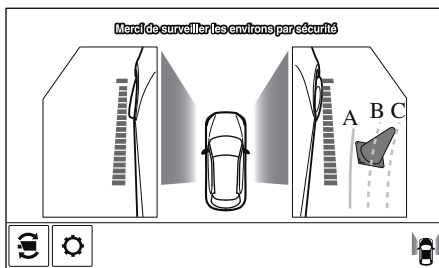

(Condition réelle)

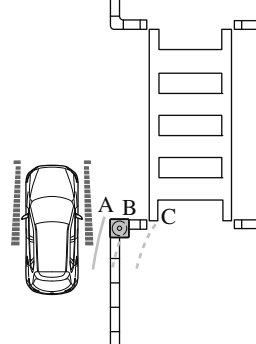

Veiller à ce qu'il n'y ait pas d'obstructions sur les lignes de trajectoire anticipée du véhicule. Tourner le volant de manière à ce que les lignes de trajectoire anticipée du véhicule se déplacent à l'intérieur de l'obstruction (A) et faites avancer le véhicule jusqu'à franchir l'obstruction.

Si les lignes de trajectoire anticipée du véhicule se trouvent sur une obstruction (B) ou à l'extérieur de l'obstruction (C), le véhicule peut heurter l'obstruction en tournant brusquement le volant.

ATTENTION

- La portée de détection du capteur de stationnement est limitée. Par exemple, les obstructions se rapprochant sur le côté et les objets de faible hauteur peuvent ne pas être détectés. Toujours vérifier visuellement la sécurité du véhicule lors de la conduite. Pour plus de détails, se référer à l'avertissement sonore et à l'indication de détection d'obstruction du capteur de stationnement. Se référer à Système de capteurs de stationnement à la page 4-262.

➤ *Ne plus tourner le volant avant que le véhicule n'ait franchi l'obstruction, même si celle-ci n'est pas visible sur la vue latérale. En tournant davantage le volant, le véhicule risque de heurter l'obstruction s'il tourne brusquement.*

REMARQUE

- *Étant donné qu'il peut y avoir une différence entre l'image affichée à l'écran et les conditions réelles, toujours vérifier la sécurité de la zone environnante en utilisant les rétroviseurs et directement avec les yeux pendant la conduite.*
- *Même si l'objet affiché à l'écran, comme un trottoir ou une ligne de division d'une place de stationnement, et les lignes de guidage parallèle du véhicule semblent parallèles, il se peut qu'ils ne le soient pas.*

▼ Vue de dessus/Vue arrière

Utilisez la vue de dessus/vue arrière pour vous aider à vérifier la sécurité de la zone environnante lors du démarrage, du stationnement ou de l'arrêt du véhicule.

Portée de l'image affichée

(Affichage à l'écran)

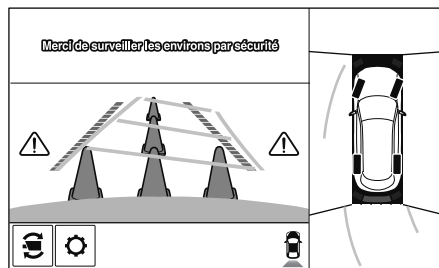

(Condition réelle)

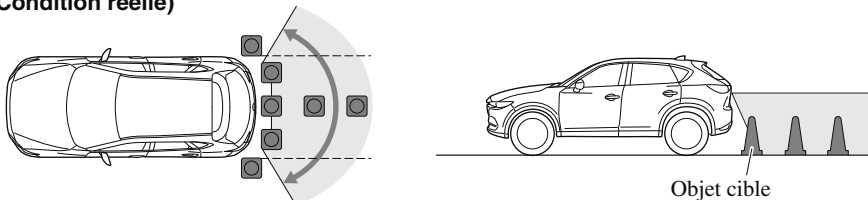

REMARQUE

- *Sur l'écran de vue de dessus, les zones en noir à l'avant et à l'arrière de l'image du véhicule et les zones où les images des caméras se rejoignent sont des angles morts.*
- *Étant donné que les images affichées sur l'écran de vue de dessus sont traitées à partir de chaque caméra, l'écran de vue de dessus peut s'afficher de la manière suivante.*

i-ACTIVSENSE

- Si une image contenant un objet d'une couleur bien visible est captée par l'une des caméras, l'écran entier peut être affecté et s'afficher dans cette couleur.
- Les obstructions affichées dans la vue arrière peuvent ne pas s'afficher sur l'écran de vue de dessus.
- Si la position ou l'angle d'une caméra change en raison de l'inclinaison du véhicule, l'image peut sembler déformée.
- Les lignes sur la route peuvent sembler déformées au niveau des zones où les images des caméras se rejoignent.
- L'écran entier peut apparaître clair/foncé selon le niveau d'éclairage autour de l'une des caméras.

Affichage de l'écran

(Lorsque l'affichage des lignes de trajectoire anticipée du véhicule est activé)

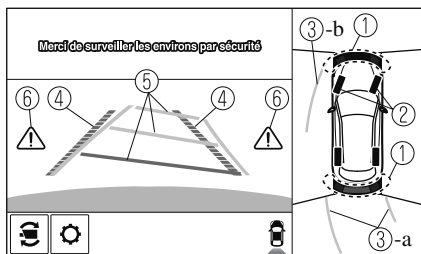

(Lorsque l'affichage des lignes de trajectoire anticipée du véhicule est désactivé)

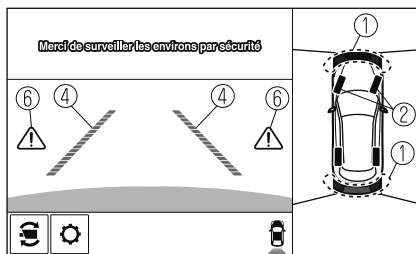

	Affichage/Icône	Contenu
①	Vue du capteur de stationnement	Affiche la condition de détection du capteur de stationnement lorsque le capteur de stationnement est activé. Pour plus de détails, se référer à l'avertissement sonore et à l'indication de détection d'obstruction du capteur de stationnement. Se référer à Système de capteurs de stationnement à la page 4-262.
②	Icône de roue	Indique la direction des roues. Se déplace en même temps que le volant.
③	Lignes de trajectoire anticipée du véhicule (orange)	Indique approximativement la trajectoire anticipée du véhicule. Se déplace en même temps que le volant. a) Indique la trajectoire que devraient suivre les roues arrière. b) Indique la trajectoire que devrait suivre le côté extérieur du véhicule.

	Affichage/Icône	Contenu
④	Lignes de largeur étendues du véhicule et lignes de guidage de distance (rouges/bleues)	<p>Ces lignes de guidage indiquent approximativement la largeur du véhicule et la distance jusqu'à un point mesuré à partir de l'arrière du véhicule (à partir de l'extrémité du pare-chocs).</p> <ul style="list-style-type: none"> • Les lignes rouges indiquent les points situés à environ 0,5 m (20 po) de l'extrémité arrière du pare-chocs. • Les lignes bleues indiquent les points situés à environ 0,5 m (20 po) et jusqu'à 2 m (79 po) de l'extrémité arrière du pare-chocs.
⑤	Lignes de guidage de distance sur la trajectoire anticipée du véhicule (rouges/orange)	<p>Ces lignes de guidage indiquent la distance approximative jusqu'à un point mesuré à partir de l'arrière du véhicule (à partir de l'extrémité du pare-chocs).</p> <ul style="list-style-type: none"> • La ligne rouge indique le point situé à environ 0,5 m (20 po) de l'extrémité arrière du pare-chocs. • Les lignes orange indiquent les points situés à environ 1 m (39 po) et 2 m (79 po) de l'extrémité arrière du pare-chocs.
⑥	Voyants de surveillance des angles morts (BSM)	<p>Indique que l'alerte de circulation transversale à l'arrière (RCTA) a fonctionné.</p> <p>Pour plus de détails, se reporter à Alerte de circulation transversale à l'arrière (RCTA).</p> <p>Se reporter à Alerte de circulation transversale à l'arrière (RCTA) à la page 4-158.</p>

REMARQUE

Il est possible de modifier le réglage de manière à masquer les lignes de trajectoire anticipée du véhicule.

Se référer à Fonctions de personnalisation à la page 9-12.

Comment utiliser la fonction de lignes de trajectoire anticipée du véhicule



- *L'avant du véhicule pivote largement lorsque le volant est tourné en marche arrière. Maintenir une distance suffisante entre le véhicule et une obstruction.*
 - *La portée de détection du capteur de stationnement est limitée. Par exemple, les obstructions se rapprochant sur le côté et les objets de faible hauteur peuvent ne pas être détectés. Toujours vérifier visuellement la sécurité du véhicule lors de la conduite. Pour plus de détails, se référer à l'avertissement sonore et à l'indication de détection d'obstruction du capteur de stationnement.*
- Se référer à Système de capteurs de stationnement à la page 4-262.*

REMARQUE

- Comme il peut y avoir une différence entre l'image affichée à l'écran, comme indiqué ci-dessous, et les conditions réelles du stationnement, toujours vérifier la sécurité à l'arrière du véhicule et dans la zone environnante directement avec les yeux.
- Même si l'extrémité arrière de l'espace de stationnement (ou du garage) affichée à l'écran et les lignes de guidage de distance semblent parallèles, il se peut qu'elles ne le soient pas réellement.
- Lorsque que vous gardez le véhicule dans un espace de stationnement dont la ligne de séparation n'est située que d'un seul côté, même si la ligne de séparation et la ligne de guidage de largeur du véhicule semblent parallèles, il se peut qu'elles ne le soient pas réellement.
- Ce qui suit est un exemple de véhicule en cours de stationnement où le volant est tourné vers la gauche lors de la marche arrière du véhicule. En reculant dans un espace de stationnement en sens inverse, la direction est inversée.

1. Reculer dans l'espace de stationnement en tournant le volant de manière à ce que le véhicule pénètre au centre de l'espace de stationnement.

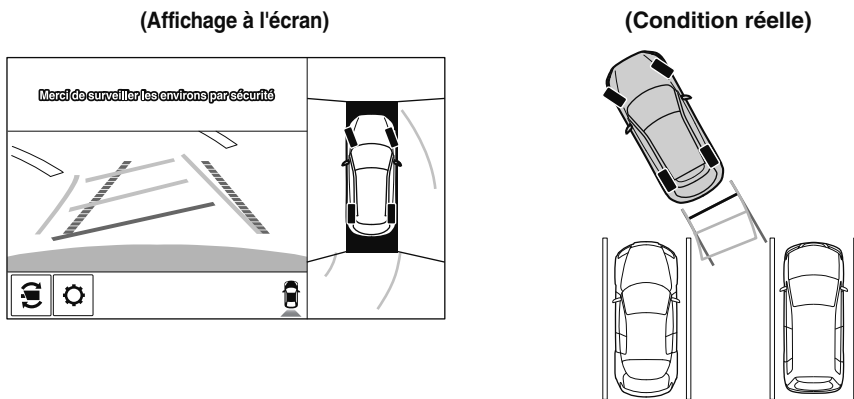

2. Après que le véhicule a commencé à entrer dans l'espace de stationnement, s'arrêter et régler le volant de manière que les distances entre les lignes de largeur du véhicule et les côtés de l'espace de stationnement à gauche et à droite soient approximativement égales, puis continuer à reculer lentement.

- Une fois que les lignes de largeur du véhicule et les côtés de l'espace de stationnement à gauche et à droite sont parallèles, redresser les roues et reculer lentement dans l'espace de stationnement. Continuer à vérifier la zone environnant le véhicule, puis arrêter le véhicule à la meilleure position possible. (Si l'espace de stationnement comporte des lignes de division, vérifier si les lignes de guidage de largeur du véhicule leur sont bien parallèles.)

(Affichage à l'écran)

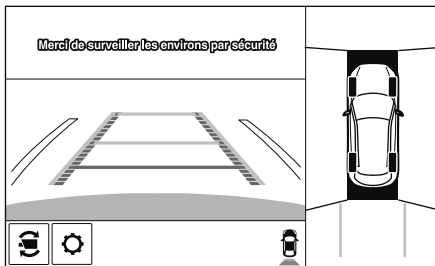

(Condition réelle)

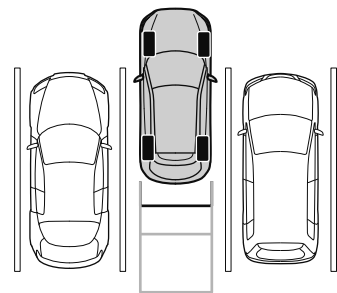

▼ Vue arrière grand angle

Utilisez la vue arrière grand angle pour vous aider à vérifier la sécurité de la zone environnante lors du démarrage, du stationnement ou de l'arrêt du véhicule.

Portée de l'image affichée

(Affichage à l'écran)

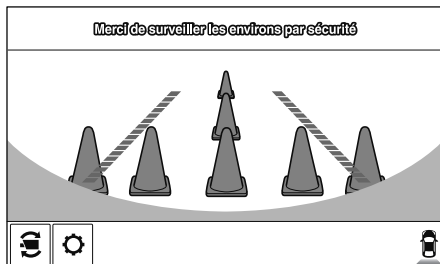

(Condition réelle)

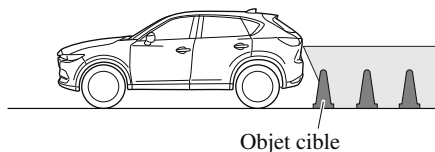
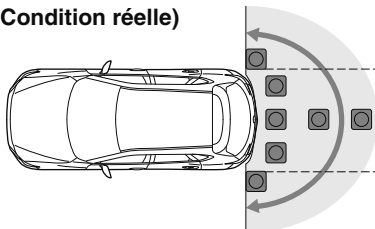

Affichage de l'écran

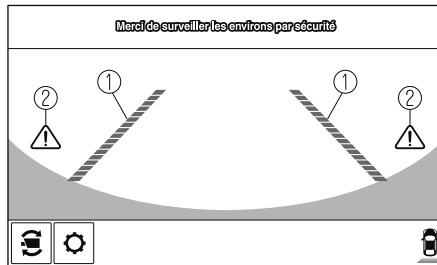

	Affichage/Icône	Contenu
①	Lignes de largeur étendues du véhicule et lignes de guidage de distance (rouges/bleues)	<p>Ces lignes de guidage indiquent approximativement la largeur du véhicule et la distance jusqu'à un point mesuré à partir de l'arrière du véhicule (à partir de l'extrémité du pare-chocs).</p> <ul style="list-style-type: none"> • Les lignes rouges indiquent les points situés à environ 0,5 m de l'extrémité arrière du pare-chocs. • Les lignes bleues indiquent les points situés à environ 0,5 m (20 po) et jusqu'à 2 m (79 po) de l'extrémité arrière du pare-chocs.
②	Voyants de surveillance des angles morts (BSM)	<p>Indique que l'alerte de circulation transversale à l'arrière (RCTA) a fonctionné.</p> <p>Pour plus de détails, se reporter à Alerte de circulation transversale à l'arrière (RCTA).</p> <p>Se reporter à Alerte de circulation transversale à l'arrière (RCTA) à la page 4-158.</p>

REMARQUE

- L'indication de détection d'obstruction du capteur de stationnement ne s'affiche pas. Régler l'affichage de l'écran sur la vue de dessus/vue arrière si l'avertisseur sonore du capteur de stationnement retentit.
- L'écran de vue arrière grand angle affiche une image de l'arrière du véhicule sous un grand angle et corrige l'image pour aider à détecter les obstructions qui s'approchent par les côtés. Par conséquent, cette vue diffère de la vue réelle.

▼ **Marge d'erreur entre la surface de la route à l'écran et la surface réelle de la route**

Il peut y avoir une certaine marge d'erreur entre la surface de la route apparaissant à l'écran et la surface réelle de la route. Une marge d'erreur dans la distance perçue pourrait conduire à un accident, soyez donc conscient des conditions suivantes qui peuvent plus facilement produire des erreurs dans la distance perçue.

Le véhicule s'incline en raison du poids des passagers et de la cargaison.

Si le véhicule est incliné, les obstructions détectées par une caméra peuvent apparaître plus loin ou plus près qu'elles ne le sont en réalité.

Caméra avant

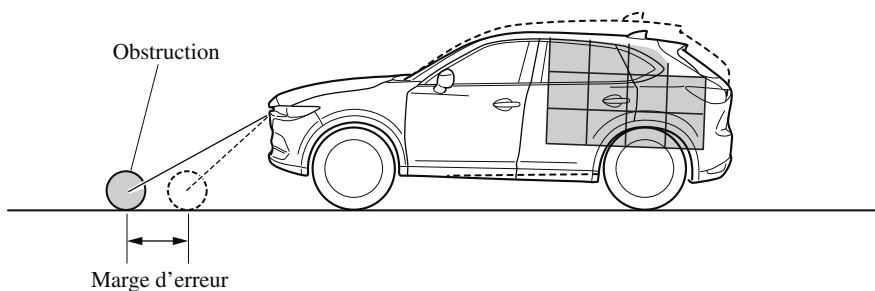

Caméra latérale

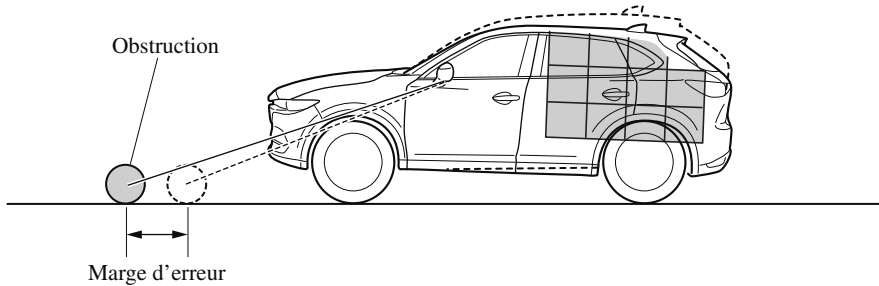

Caméra arrière

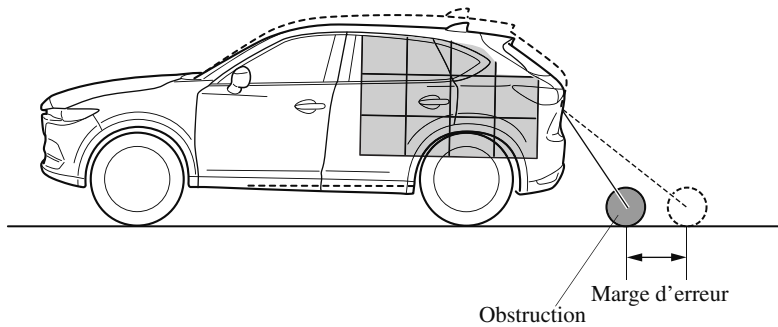

La route monte ou descend de manière abrupte à l'avant ou à l'arrière du véhicule.

Si la route monte ou descend de manière abrupte à l'avant ou à l'arrière du véhicule, les obstructions détectées par la caméra peuvent sembler plus éloignées ou plus proches qu'elles ne le sont réellement.

Caméra avant

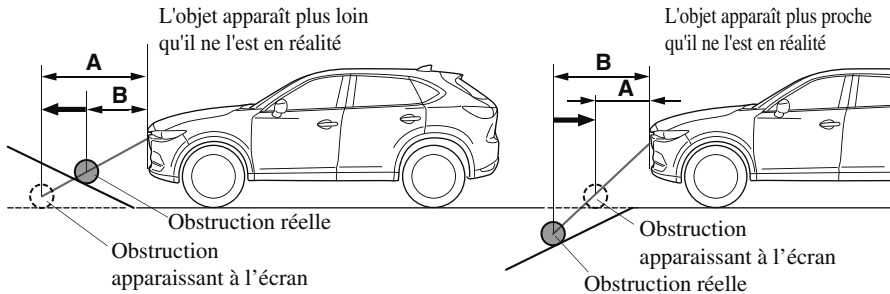

A : distance de l'obstruction visualisée à l'écran
B : distance réelle de l'obstruction par rapport au véhicule

Caméra latérale

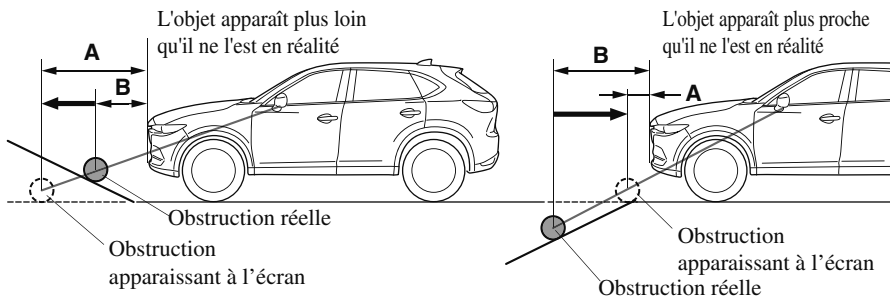

A : distance de l'obstruction visualisée à l'écran
B : distance réelle de l'obstruction par rapport au véhicule

Caméra arrière

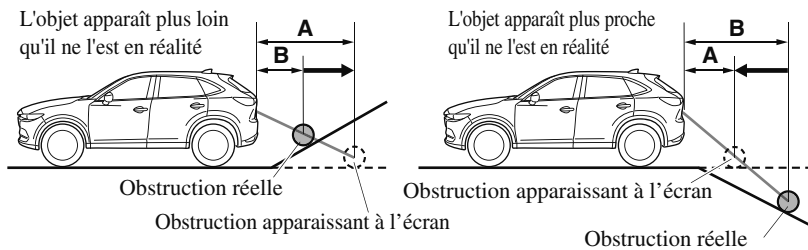

A : distance de l'obstruction visualisée à l'écran
B : distance réelle de l'obstruction par rapport au véhicule

REMARQUE

Si le véhicule est en pente, les obstructions détectées par la caméra peuvent apparaître plus loin ou plus près qu'elles ne le sont en réalité.

Objet tridimensionnel à l'avant ou à l'arrière du véhicule

Étant donné que les lignes de guidage d'extrémité avant du véhicule ou les lignes de guidage de distance (caméra arrière) sont affichées sur la base d'une surface plane, la distance à l'objet en trois dimensions affichée sur l'écran est différente de la distance réelle.

Caméra latérale

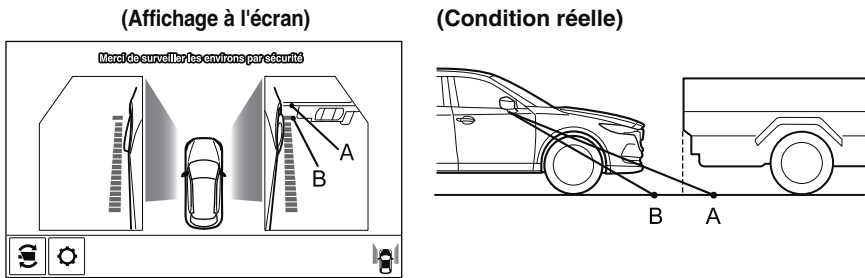

Caméra arrière

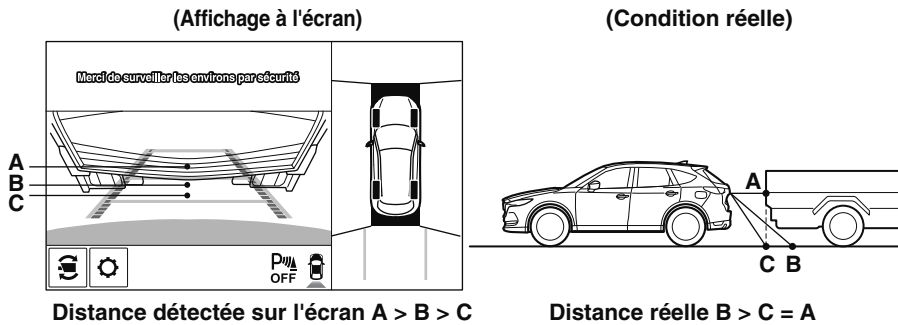

▼ **Indication de problème dans le système**

Indication sur l'affichage central	Cause	Mesures correctives à prendre
“Aucun signal d'image reçu” s'affiche	L'unité de commande peut être endommagée.	Faire inspecter votre véhicule par un concessionnaire agréé Mazda.
L'écran est tout noir et rien n'apparaît	La caméra peut être endommagée.	

Caméra de détection avant (FSC)*

Votre véhicule est équipé d'une caméra de détection avant (FSC). La caméra de détection avant (FSC) est située près du rétroviseur et est utilisée par les systèmes suivants.

- Système de commande des feux de route (HBC)
- Système d'aide au suivi de voie (LAS)/Avertisseur de changement de file (LDWS)
- Système de reconnaissance des panneaux de signalisation (TSR)
- Aide au freinage intelligent en mode urbain avancée (Advanced SCBS)
- Aide au freinage intelligent en mode urbain (SCBS)
- Régulateur de vitesse à radar Mazda avec fonction Stop & Go (MRCC avec fonction Stop & Go)
- Assistance au freinage intelligent (SBS)

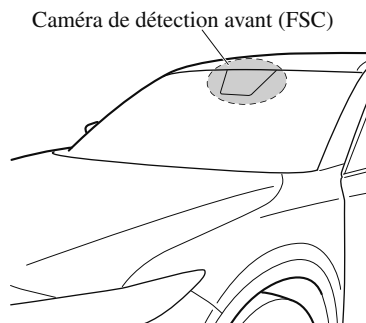

La caméra de détection avant (FSC) détermine les conditions devant le véhicule lorsque vous voyagez de nuit et détecte les voies de circulation. La distance à laquelle la caméra de détection avant (FSC) peut détecter les objets varie selon les conditions environnantes.

PRUDENCE

Ne pas modifier la suspension:

Si la hauteur ou l'inclinaison du véhicule change, le système ne pourra pas détecter correctement les véhicules se trouvant devant vous. Ceci entraînera un dysfonctionnement ou une opération erronée du système, ce qui pourrait causer un accident grave.

ATTENTION

➤ *Ne pas apposer des accessoires, des autocollants ou des films sur le pare-brise à proximité de la caméra de détection avant (FSC).*

Si la zone devant l'objectif de la caméra de détection avant (FSC) est obstruée, cela résultera en ce que le système ne pourra pas bien fonctionner. Par conséquent, chaque système peut ne pas fonctionner normalement ce qui pourrait résulter en un accident inattendu.

- *Ne pas démonter ou modifier la caméra de détection avant (FSC).
Le désassemblage ou la modification de la caméra de détection avant (FSC) provoquera une anomalie ou un fonctionnement erroné. Par conséquent, chaque système peut ne pas fonctionner normalement ce qui pourrait résulter en un accident inattendu.*
- *Adhérer aux mises en garde suivantes pour assurer le fonctionnement correct de la caméra de détection avant (FSC).*
 - *Veiller à ne pas rayer l'objectif de la caméra de détection avant (FSC) et à ce qu'elle ne se salisse pas.*
 - *Ne pas retirer le couvercle de la caméra de détection avant (FSC).*
 - *Ne pas placer d'objets reflétant la lumière sur le tableau de bord.*
 - *Toujours maintenir propre le verre du pare-brise autour de la caméra en éliminant les saletés ou la buée. Utiliser le dégivreur du pare-brise pour en éliminer la buée.*
 - *Consulter un concessionnaire agréé Mazda pour nettoyer la face intérieure du pare-brise autour de la caméra de détection avant (FSC).*
 - *Consulter un concessionnaire agréé Mazda avant d'effectuer des réparations autour de la caméra de détection avant (FSC).*
 - *La caméra de détection avant (FSC) est installée sur le pare-brise. Consulter un concessionnaire agréé Mazda pour la réparation et le remplacement de pare-brise.*
 - *Lors du nettoyage du pare-brise, ne pas laisser les nettoyeurs pour vitre ou fluides de nettoyage similaires couler sur l'objectif de la caméra de détection avant (FSC). Par ailleurs, ne pas toucher l'objectif de la caméra de détection avant (FSC).*
 - *Consulter un concessionnaire agréé Mazda avant d'effectuer des réparations autour du rétroviseur intérieur.*
 - *Consulter un concessionnaire agréé Mazda pour nettoyer l'objectif de la caméra.*
 - *Ne pas heurter ou exercer une force considérable sur la caméra de détection avant (FSC) ou sur la zone environnante. Si la caméra de détection avant (FSC) subit un choc important, ou en cas de fêlure ou de dommages provoqués par des projections de graviers ou de débris dans la zone qui l'entoure, cesser d'utiliser les systèmes suivants et consulter un concessionnaire agréé Mazda.*
 - *Système de commande des feux de route (HBC)*
 - *Système d'aide au suivi de voie (LAS)/Avertisseur de changement de file (LDWS)*
 - *Système de reconnaissance des panneaux de signalisation (TSR)*
 - *Aide au freinage intelligent en mode urbain avancée (Advanced SCBS)*
 - *Aide au freinage intelligent en mode urbain (SCBS)*
 - *Régulateur de vitesse à radar Mazda avec fonction Stop & Go (MRCC avec fonction Stop & Go)*
 - *Assistance au freinage intelligent (SBS)*
- *L'orientation de la caméra de détection avant (FSC) a été ajustée avec précision. Ne pas modifier la position d'installation de la caméra de détection avant (FSC) ni la retirer. Sinon, cela peut entraîner des dommages ou une anomalie.*

- *Toujours utiliser des pneus qui soient de la taille spécifiée et de même fabricant, marque et conception de bande de roulement sur toutes les roues. De plus, ne pas utiliser de pneus ayant des motifs d'usure sensiblement différents sur le même véhicule, car le système risquerait de ne pas fonctionner normalement.*
- *La caméra de détection avant (FSC) inclut une fonction de détection de pare-brise sale et en informe le conducteur. Toutefois, selon les conditions, il est possible qu'elle ne détecte pas des sacs en plastique, de la glace ou de la neige sur le pare-brise. Dans ce cas, le système ne peut pas déterminer précisément la présence d'un véhicule devant vous et il est possible qu'il ne fonctionne pas normalement. Toujours conduire prudemment et faire attention à la route devant soi.*

REMARQUE

- *Dans les cas suivants, la caméra de détection avant (FSC) ne détecte pas les gros objets cible correctement, et chaque système peut ne pas être en mesure de fonctionner normalement.*
 - *La hauteur du véhicule situé devant vous est basse.*
 - *Le véhicule que vous conduisez roule à la même vitesse que le véhicule devant vous.*
 - *Les phares ne sont pas allumés pendant la nuit ou lors de la traversée d'un tunnel.*
- *Il se peut que dans les cas suivants la caméra de détection avant (FSC) ne soit pas en mesure de détecter des objets cible correctement.*
 - *Dans des conditions météorologiques néfastes comme la pluie, le brouillard ou la neige.*
 - *Le lave-glace est utilisé ou les essuie-glaces du pare-brise ne sont pas utilisés quand il pleut.*
 - *Glace, brouillard, neige, gel, pluie, poussière ou objets étrangers tels que des sacs en plastique coincés sur le pare-brise.*
 - *Des camions équipés de plateaux de chargement bas et des véhicules avec un profil particulièrement bas ou élevé.*
 - *Lors d'une conduite près de murs sans motif (y compris les clôtures et les murs rayés longitudinalement).*
 - *Les feux arrière du véhicule qui se trouve devant sont éteints.*
 - *Un véhicule est situé hors de la plage d'éclairage des phares.*
 - *Le véhicule s'engage dans un virage serré, ou monte ou descend une pente à forte inclinaison.*
 - *Entrée ou sortie d'un tunnel.*
 - *Des bagages lourds chargés font s'incliner le véhicule.*
 - *Une lumière puissante éclaire l'avant du véhicule (feux arrière ou feux de route de véhicules venant en sens inverse).*
 - *Il y a de nombreux émetteurs de lumière sur le véhicule situé devant vous.*
 - *Lorsque le véhicule qui se trouve devant n'est pas équipé de feux arrière ou que ces derniers sont éteints pendant la nuit.*

- Une charge ou des bagages de forme allongée sont chargés sur les longerons du toit et recouvrent la caméra de détection avant (FSC).
- Gaz d'échappement du véhicule devant vous, sable, neige et vapeur d'eau émanant de bouches d'égout et de grilles, et eau projetée en l'air.
- Lors du remorquage d'un véhicule en panne.
- Le véhicule roule avec des pneus ayant une usure sensiblement différente.
- Le véhicule roule sur une pente descendante ou une route cabossée.
- Présence de flaques d'eau sur la route.
- L'environnement est sombre, comme par exemple la nuit, le soir ou le matin, ou dans un tunnel ou un parking couvert.
- La luminosité des phares est réduite ou affaiblie en raison de la poussière ou d'un axe optique dévié.
- L'objet ciblé entre dans l'angle mort de la caméra de détection avant (FSC).
- Une personne ou un objet arrive subitement sur la route depuis un angle mort, ou apparaît juste devant le véhicule.
- Le conducteur change de file et s'approche d'un véhicule qui précède.
- En cas de conduite extrêmement proche de l'objet ciblé.
- Des chaînes de roues ou une roue de secours temporaire sont installées.
- Le véhicule situé devant vous a une forme spéciale. Par exemple, un véhicule tirant une caravane ou une remorque à bateaux, ou un transporteur de véhicules dont les voitures chargées pointent vers l'arrière.
- Si la caméra de détection avant (FSC) ne peut pas fonctionner normalement en raison d'un contre-jour ou du brouillard, les fonctions associées sont temporairement interrompues et les voyants d'avertissement suivants s'allument. Ceci n'indique toutefois pas une anomalie.
 - Voyant du système de commande des feux de route (HBC) (ambre)
 - Indication d'avertissement des systèmes d'assistance au maintien de trajectoire (LAS) et d'avertisseur de changement de file (LDWS)
 - Indication d'avertissement du régulateur de vitesse à radar Mazda avec fonction Stop & Go (MRCC avec fonction Stop & Go)
 - Indication d'avertissement/voyant (orange) d'assistance au freinage intelligent/aide au freinage intelligent en mode urbain (SBS/SCBS)
- Si la caméra de détection avant (FSC) ne peut pas fonctionner normalement en raison de températures élevées, les fonctions associées sont temporairement interrompues et les voyants d'avertissement suivants s'allument. Ceci n'indique toutefois pas une anomalie. Refroidir la zone autour de la caméra de détection avant (FSC), par exemple en activant le climatiseur.
 - Voyant du système de commande des feux de route (HBC) (ambre)

- Indication d'avertissement des systèmes d'assistance au maintien de trajectoire (LAS) et d'avertisseur de changement de file (LDWS)
- Indication d'avertissement du régulateur de vitesse à radar Mazda avec fonction Stop & Go (MRCC avec fonction Stop & Go)
- Indication d'avertissement/voyant (orange) d'assistance au freinage intelligent/aide au freinage intelligent en mode urbain (SBS/SCBS)
- Si la caméra de détection avant (FSC) détecte que le pare-brise est poussiéreux ou embué, les fonctions associées sont temporairement interrompues et les voyants d'avertissement suivants s'allument. Ceci n'indique toutefois pas une anomalie. Retirer la poussière du pare-brise ou appuyer sur l'interrupteur de dégivrage pour débarrasser le pare-brise.
 - Voyant du système de commande des feux de route (HBC) (ambre)
- Indication d'avertissement des systèmes d'assistance au maintien de trajectoire (LAS) et d'avertisseur de changement de file (LDWS)
- Indication d'avertissement du régulateur de vitesse à radar Mazda avec fonction Stop & Go (MRCC avec fonction Stop & Go)
- Indication d'avertissement/voyant (orange) d'assistance au freinage intelligent/aide au freinage intelligent en mode urbain (SBS/SCBS)
- S'il y a des fissures reconnaissables ou des dommages causés par des projections de gravillons ou de débris sur le pare-brise, remplacer toujours le pare-brise. S'adresser à un concessionnaire agréé Mazda pour le remplacement.
- **(Avec Aide avancée au freinage intelligent en mode urbain (Advanced SCBS))**
 - La caméra de détection avant (FSC) identifie les piétons lorsque toutes les conditions suivantes sont remplies :
 - La taille d'un piéton est comprise entre 1 et 2 mètres.
 - Un contour, comme la tête, les épaules ou les jambes, peut être déterminé.
 - Il se peut que dans les cas suivants la caméra de détection avant (FSC) ne soit pas en mesure de détecter des objets cible correctement :
 - Plusieurs piétons marchent ou il y a des groupes de personnes.
 - Un piéton se trouve à proximité d'un objet distinct.
 - Un piéton est accroupi, couché ou ne se tient pas droit.
 - Un piéton saute soudainement sur la route juste devant le véhicule.
 - Un piéton ouvre un parapluie ou transporte des bagages ou des objets de grande taille.
 - Un piéton est dans un endroit sombre, comme de nuit, ou se fond dans l'arrière-plan, en portant des vêtements correspondant à la couleur d'arrière-plan.

Capteur radar (avant)*

Votre véhicule est équipé d'un capteur radar (avant).

Les systèmes mentionnés ci-dessous utilisent également le capteur radar (avant).

- Système d'assistance de reconnaissance de distance (DRSS)
- Régulateur de vitesse à radar Mazda avec fonction Stop & Go (MRCC avec fonction Stop & Go)
- Assistance au freinage intelligent (SBS)

Les fonctions du capteur radar (avant) détectent les ondes radio réfléchies par un véhicule devant vous ou par un obstacle et sont envoyées par le capteur radar.

Le capteur radar (avant) est monté derrière l'emblème à l'avant.

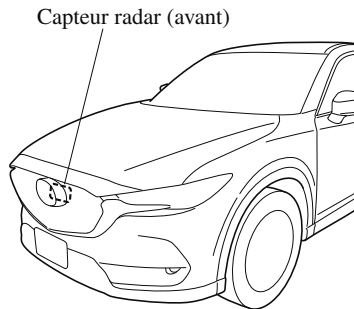

Si “Radar avant obstrué” s'affiche à l'affichage multi-informations du tableau de bord, nettoyer la zone qui est autour du capteur radar (avant).

⚠ ATTENTION

Tenir compte des mises en garde suivantes pour assurer le fonctionnement correct de chaque système.

- *Ne pas mettre d'autocollants (même transparents) sur la calandre, sur l'émblème frontal et autour du capteur radar (avant), et ne pas remplacer la calandre et l'émblème frontal avec un produit qui ne soit pas authentique et conçu pour utiliser le capteur radar (avant).*
- *Le capteur radar (avant) intègre une fonction qui détecte l'encrassement de la surface frontale du capteur radar et qui informe le conducteur; toutefois, en fonction des conditions, il peut mettre du temps à détecter ou ne pas détecter du tout les sacs de courses en plastique, le verglas ou la neige. Si cela survient, le système peut ne pas fonctionner correctement, et donc le capteur radar (avant) doit toujours être propre.*
- *Ne pas installer de protège-calandre.*
- *Si la partie frontale du véhicule a été endommagée lors d'un accident de circulation, la position du capteur radar (avant) peut s'être modifiée. Arrêter le système immédiatement et toujours faire inspecter le véhicule par un concessionnaire agréé Mazda.*

- *Ne pas utiliser le pare-chocs frontal pour pousser d'autres véhicules ou des obstacles comme pour sortir d'un espace de stationnement. Autrement le capteur radar (avant) pourrait être heurté et dévié de sa position.*
- *Ne pas enlever, démonter ou modifier le capteur radar (avant).*
- *Pour les réparations, les remplacements ou les travaux de peinture autour du capteur radar (avant), consulter un concessionnaire agréé Mazda.*
- *Ne pas modifier la suspension. En cas de modification des suspensions, la position du véhicule pourrait changer et le capteur radar (avant) peut ne pas être en mesure de détecter correctement un véhicule ou un obstacle devant vous.*

REMARQUE

- *Dans les conditions suivantes, il est possible que le capteur radar (avant) ne puisse pas détecter correctement des véhicules ou des obstacles devant vous, et chaque système peut ne pas être en mesure de fonctionner normalement.*
 - *La surface arrière du véhicule devant vous ne réfléchit pas les ondes radio efficacement, comme dans le cas d'une remorque à vide ou d'une voiture munie d'une plateforme de chargement recouverte par un toit souple, de véhicules avec un hayon en plastique dur et de véhicules à forme arrondie.*
 - *Des véhicules devant vous ayant peu de hauteur et donc moins de surface pour réfléchir les ondes radio.*
 - *La visibilité est réduite parce que les pneus d'un véhicule devant vous projettent de l'eau, de la neige ou du sable sur votre pare-brise.*
 - *Le compartiment à bagages est chargé d'objets lourds ou les sièges des passagers arrière sont occupés.*
 - *Il y a du verglas, de la neige ou de la saleté sur la surface frontale ou sur l'emblème frontal.*
 - *En cas d'intempéries comme par exemple la pluie, la neige ou les tempêtes de sable.*
 - *En conduisant à proximité d'installations ou d'objets émettant de fortes ondes radio.*
- *Dans les conditions suivantes, il est possible que le capteur radar (avant) ne puisse pas détecter des véhicules ou des obstacles devant vous.*
 - *Le début et la fin d'un virage.*
 - *Des routes en lacets.*
 - *Des routes à chaussée réduite à cause d'un chantier routier ou de fermetures de voies.*
 - *Le véhicule devant vous entre dans l'angle mort du capteur radar.*
 - *Le véhicule devant vous roule à une vitesse anormale en raison d'un accident ou parce qu'il est endommagé.*
 - *Des routes constamment vallonnées*
 - *Conduite sur des routes en mauvais état ou sur des routes non goudronnées.*
 - *La distance entre votre véhicule et le véhicule devant vous est extrêmement courte.*
 - *Un véhicule arrive brusquement très près comme pour vous rabattre sur la voie.*

- *Pour éviter un fonctionnement incorrect du système, utiliser des pneus de même taille, fabricant, marque et bande de roulement sur les quatre roues. De plus, ne pas utiliser de pneus de conception de bande ou de pression très différentes sur le même véhicule (y compris la roue de secours à usage temporaire).*
- *Si la batterie est faible, il est possible que le système ne fonctionne pas correctement.*
- *En conduisant sur des routes avec peu de circulation et peu de véhicules devant vous ou d'obstacles à détecter par le capteur radar (avant), "Radar avant obstrué" peut être affiché temporairement, toutefois cela n'indique pas l'existence d'un problème.*
- *Les capteurs radar sont régis par les lois sur les ondes radio pertinentes du pays dans lequel le véhicule est utilisé. Si le véhicule est conduit à l'étranger, l'autorisation du pays dans lequel le véhicule circule peut s'avérer obligatoire.*

Capteurs radar (arrière)*

Votre véhicule est équipé de capteurs radar (arrière). Les systèmes mentionnés ci-dessous utilisent également les capteurs radar (arrière).

- Système de surveillance des angles morts (BSM)
- Alerte de circulation transversale à l'arrière (RCTA)

La fonction des capteurs radar (arrière) détecte les ondes radio réfléchies par un véhicule approchant derrière vous ou par un obstacle sont envoyées par le capteur radar.

Capteurs radar (arrière)

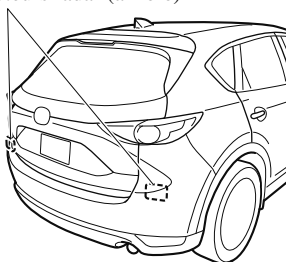

Les capteurs radar (arrière) sont montés à l'intérieur du pare-chocs arrière, un sur chacun des deux côtés gauche et droit.

Toujours garder la surface du pare-chocs arrière à proximité des capteurs radar (arrière) propre de sorte que les capteurs radar (arrière) fonctionnent normalement. Également, ne pas appliquer d'articles tels que des autocollants.

Se référer à Entretien extérieur à la page 6-69.

! ATTENTION

Si le pare-chocs arrière reçoit un choc violent, le système peut ne plus fonctionner normalement. Arrêter le système immédiatement et effectuer un contrôle du véhicule chez un concessionnaire agréé Mazda.

REMARQUE

- *Les capacités de détection des capteurs radar (arrière) sont limitées. Dans les cas suivants, la capacité de détection peut diminuer et le système peut ne pas fonctionner normalement.*
 - *Le pare-chocs arrière à proximité des capteurs radar (arrière) est déformé.*
 - *Il y a des adhérences de neige, de glace ou de boue sur les capteurs radar (arrière) qui sont sur le pare-chocs arrière.*
 - *Dans des conditions météorologiques néfastes comme la pluie, le brouillard ou la neige.*
- *Dans les conditions suivantes, les capteurs radar (arrière) peuvent ne pas détecter des objets cibles ou il peut être difficile de les détecter.*

- *Des objets stationnaires sur une route ou un côté de la route, comme des petits véhicules à deux roues, des vélos, des piétons, des animaux et des caddies.*
- *Des formes de véhicules qui ne réfléchissent pas bien les ondes radar telles que des remorques vides avec une hauteur basse de véhicule et les voitures de sport.*
- *Les véhicules sont livrés avec le sens des capteurs radar (arrière) ajusté pour chaque véhicule à une condition de véhicule chargée de sorte qu'ils détectent correctement les véhicules qui s'approchent. Si le sens des capteurs radar (arrière) a dévié pour une raison quelconque, faire inspecter le véhicule par un concessionnaire agréé Mazda.*
- *Pour les réparations ou le remplacement des capteurs radar (arrière), ou des réparations au pare-chocs, du travail de peinture et le remplacement à proximité des capteurs radar, consulter un concessionnaire agréé Mazda.*
- *Désactiver le système tandis que vous tirez une remorque ou un accessoire comme un porte-vélos installé à l'arrière du véhicule. Sinon, les ondes radio du radar seront bloquées ce qui entraînera un mauvais fonctionnement du système.*
- *Les capteurs radar sont régis par les lois sur les ondes radio pertinentes du pays dans lequel le véhicule est utilisé. Si le véhicule est conduit à l'étranger, l'autorisation du pays dans lequel le véhicule circule peut s'avérer obligatoire.*

Caméra avant/Caméras latérales/Caméra arrière*

Votre véhicule est équipé d'une caméra avant, de caméras latérales et d'une caméra arrière. Le moniteur de vue à 360° utilise chaque caméra.

La caméra avant, les caméras latérales et la caméra arrière prennent des images de la zone environnante du véhicule.

Les caméras sont installées aux emplacements suivants.

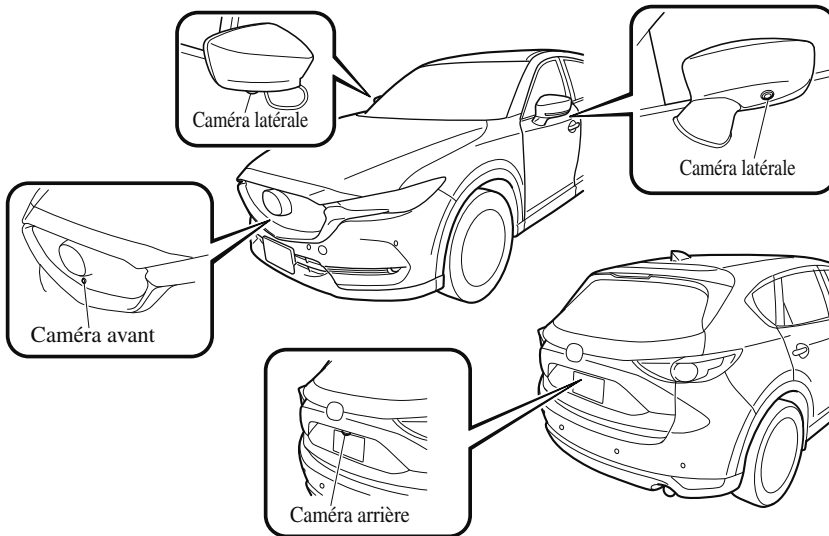

Régulateur de vitesse de croisière

Régulateur de vitesse de croisière*

Le régulateur de vitesse de croisière permet de régler et de maintenir automatiquement la vitesse du véhicule à n'importe quelle vitesse supérieure à 25 km/h (16 mi/h).

PRUDENCE

Ne pas utiliser le régulateur de vitesse de croisière dans les conditions suivantes:

Le fait d'utiliser le régulateur de vitesse de croisière dans les conditions suivantes est dangereux, et peut causer une perte de contrôle du véhicule.

- Terrain vallonné
- Côtes raides
- Trafic important ou variable
- Routes glissantes ou sinueuses
- Toute condition semblable qui demande des variations de la vitesse

▼ Interrupteur du régulateur de vitesse de croisière

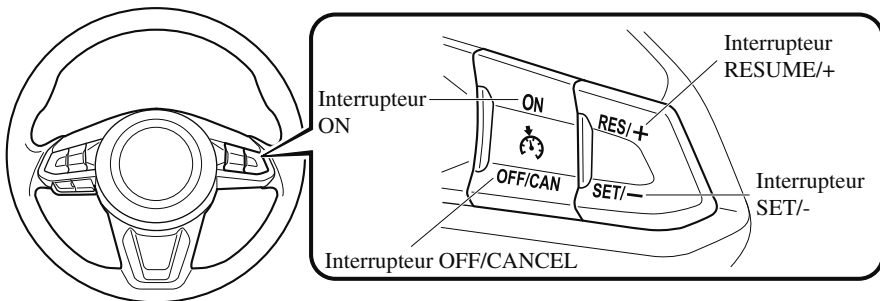

REMARQUE

Si votre Mazda dispose des interrupteurs de direction suivants, alors elle est équipée du système de régulation de la vitesse à radar Mazda avec fonction Stop & Go (MRCC avec fonction Stop & Go).

Régulateur de vitesse de croisière

Se référer à Régulateur de vitesse à radar Mazda avec fonction Stop & Go (MRCC avec fonction Stop & Go) à la page 4-162.

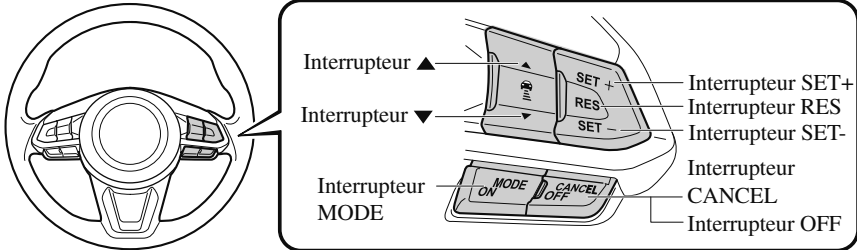

Régulateur de vitesse de croisière

- ▼ **Indication principal du régulateur de vitesse de croisière (blanc)/ Indication de réglage du régulateur de vitesse de croisière (vert)**



L'indication a 2 couleurs.

Indication principal de régulateur de vitesse de croisière (blanc)

L'indication s'allume (blanc) lorsque le régulateur de vitesse de croisière est activé.

Indication de réglage de régulateur de vitesse de croisière (vert)

L'indication s'allume (vert) lorsqu'une vitesse de croisière est réglée.

- ▼ **Mise en/hors fonction**



Toujours désactiver le système de régulateur de vitesse de croisière lorsqu'il n'est pas utilisé:

Le fait de laisser le système de régulateur de vitesse de croisière activé lorsqu'il n'est pas utilisé est dangereux: le système pourrait se déclencher de manière inattendue en cas de pression accidentelle sur la touche d'activation et entraîner une perte de contrôle du véhicule et un accident.

REMARQUE

Lorsque le contacteur est mis sur OFF, le système reste dans l'état de fonctionnement où il se trouvait avant d'avoir été éteint. Par exemple, si l'on met le contacteur sur OFF alors que le système de contrôle de la vitesse de croisière est opérationnel, le système sera opérationnel lorsqu'on remettra le contacteur sur ON la fois suivante.

Activation

Pour mettre le système en fonction, appuyer sur l'interrupteur ON. L'indication principal du régulateur de vitesse de croisière (blanc) s'allume.

Désactivation

Pour mettre le système hors fonction, appuyer sur l'interrupteur OFF/CANCEL. L'indication principal du régulateur de vitesse de croisière (blanc) s'éteint.

- ▼ **Pour régler la vitesse**

1. Activer le système de régulateur de vitesse de croisière en appuyant sur l'interrupteur ON. L'indication principal du régulateur de vitesse de croisière (blanc) s'allume.
2. Accélérer jusqu'à la vitesse désirée, qui doit être supérieure à 25 km/h (16 mi/h).
3. Régler le régulateur de vitesse de croisière en appuyant sur l'interrupteur SET/— à la vitesse voulue. Le régulateur de vitesse de croisière est réglé au moment où l'on appuie sur l'interrupteur SET/—. Relâcher simultanément la pédale d'accélération. L'indication de réglage du régulateur de vitesse de croisière (vert) s'allume.

Régulateur de vitesse de croisière

REMARQUE

- Il n'est pas possible d'effectuer le réglage de la commande de vitesse de croisière dans les conditions suivantes:
 - **(Boîte de vitesses automatique)**
Le levier sélecteur est en position P ou N.
 - **(Boîte de vitesses manuelle)**
Le levier sélecteur est au point mort.
 - Le frein de stationnement est enclenché.
- Relâcher l'interrupteur SET/– ou RESUME/+ à la vitesse voulue, sinon la vitesse continuera à augmenter pendant qu'on maintient l'interrupteur RESUME/+ enfoncé, et continuera à diminuer pendant qu'on maintient l'interrupteur SET/– enfoncé (sauf quand la pédale d'accélérateur est enfoncée).
- Sur une côte, la vitesse du véhicule peut diminuer lors de la montée ou augmenter lors de la descente.
- Le régulateur de vitesse de croisière se désactivera si la vitesse du véhicule descend en dessous de 21 km/h (13 mi/h) lorsqu'il est activé, par exemple lors de la montée d'une pente raide.
- Le régulateur de vitesse de croisière peut s'annuler si la vitesse diminue à environ 15 km/h (9 mi/h) en dessous de la vitesse réglée, par exemple lors de la montée d'une pente longue et raide.

La vitesse du véhicule pré-réglée avec le régulateur de vitesse de croisière s'affiche sur le tableau de bord et l'affichage de

conduite active (véhicules équipés d'un affichage de conduite active).

Tableau de bord de type B

Affichage multi-informations



Affichage de conduite active



Tableau de bord de type C



Régulateur de vitesse de croisière

▼ Pour augmenter la vitesse de croisière

Utiliser une des méthodes suivantes.

Pour augmenter la vitesse en utilisant l'interrupteur de régulateur de vitesse de croisière

Appuyer sur l'interrupteur RESUME/+ et le maintenir. Le véhicule accélérera. Relâcher l'interrupteur à la vitesse désirée.

Appuyer sur l'interrupteur RESUME/+ et le relâcher immédiatement pour ajuster la vitesse préréglée. Plusieurs opérations augmenteront la vitesse préréglée en fonction du nombre d'opérations.

Augmentation de la vitesse avec une seule opération de l'interrupteur RESUME/+

Affichage du tableau de bord pour une vitesse de véhicule indiquée en km/h: 1 km/h (0,6 mi/h)

Affichage du tableau de bord pour une vitesse de véhicule indiquée en mi/h: 1 mi/h (1,6 km/h)

Pour augmenter la vitesse en utilisant la pédale d'accélérateur

Appuyer sur la pédale d'accélérateur pour accélérer jusqu'à la vitesse voulue. Appuyer sur l'interrupteur SET/− et le relâcher immédiatement.

REMARQUE

Accélérer normalement si une vitesse supérieure est momentanément nécessaire alors que le régulateur de vitesse de croisière est enclenché. Une vitesse supérieure ne gêne pas ou ne change pas la vitesse réglée. Relâcher la pédale d'accélérateur pour revenir à la vitesse réglée.

▼ Pour diminuer la vitesse de croisière

Appuyer sur l'interrupteur SET/− et le maintenir. Le véhicule ralentira graduellement. Relâcher l'interrupteur à la vitesse désirée.

Appuyer sur l'interrupteur SET/− et le relâcher immédiatement pour ajuster la vitesse préréglée. Plusieurs opérations diminuent la vitesse préréglée en fonction du nombre d'opérations.

Diminution de la vitesse avec une seule opération de l'interrupteur SET/−

Affichage du tableau de bord pour une vitesse de véhicule indiquée en km/h: 1 km/h (0,6 mi/h)

Affichage du tableau de bord pour une vitesse de véhicule indiquée en mi/h: 1 mi/h (1,6 km/h)

Régulateur de vitesse de croisière

▼ Pour rétablir la vitesse de croisière à une vitesse supérieure à 25 km/h (16 mi/h)

Si le système de régulation de la vitesse est temporairement annulé (par exemple en actionnant la pédale de frein) et que le système est encore en fonction, il est possible de revenir à la dernière vitesse réglée en appuyant sur l'interrupteur RESUME/+.

Si la vitesse du véhicule est inférieure à 25 km/h, accélérer jusqu'à 25 km/h ou plus et appuyer sur l'interrupteur RESUME/+.

▼ Pour annuler temporairement

Pour annuler temporairement le système, utiliser une de ces méthodes:

- Appuyer légèrement sur la pédale de frein.
- **(Boîte de vitesses manuelle)**
Appuyer sur la pédale d'embrayage.
- Appuyer sur l'interrupteur OFF/CANCEL.

Si l'interrupteur RESUME/+ est enfoncé lorsque la vitesse du véhicule est de 25 km/h (16 mi/h) ou plus, le système revient à la vitesse précédemment définie.

REMARQUE

- Si l'une des conditions suivantes se réalise alors le système de commande de la vitesse de croisière est temporairement annulé.
 - *Le frein de stationnement est enclenché.*
 - **(Boîte de vitesses automatique)**
Le levier sélecteur est en position P ou N.
 - **(Boîte de vitesses manuelle)**
Le levier sélecteur est au point mort.

- *Lorsque le système de commande de la vitesse de croisière est temporairement annulé par même l'une des conditions applicables d'annulation, il est impossible de réinitialiser la vitesse.*
- **(Boîte de vitesses automatique)**
Il est impossible d'annuler la commande de vitesse de croisière tandis que vous roulez en mode manuel (le levier sélecteur est passé de la position D à M). Par conséquent, le frein moteur ne sera pas active même si la transmission est décalée vers le bas à une vitesse inférieure. Si une décélération est nécessaire, diminuer la vitesse réglée du véhicule ou enfoncer la pédale de frein.

▼ Pour désactiver

Lorsqu'une vitesse de croisière a été réglée (l'indication de réglage du régulateur de vitesse de croisière (vert) s'allume)

Faire un appui long sur l'interrupteur OFF/CANCEL ou appuyer deux fois sur l'interrupteur OFF/CANCEL.

Lorsqu'une vitesse de croisière n'a pas été réglée (l'indication principal du régulateur de vitesse de croisière (blanc) s'allume)

Appuyer sur l'interrupteur OFF/CANCEL.

Système de surveillance de pression des pneus

Système de surveillance de pression des pneus*

Le système de surveillance de pression des pneus (TPMS) surveille la pression de chaque pneu.

Si la pression de gonflage est trop basse dans l'un ou plusieurs des pneus, le système l'indique au conducteur au moyen du voyant dans le combiné d'instruments et de l'avertisseur sonore.

Se référer à S'adresser à un concessionnaire agréé Mazda pour faire inspecter le véhicule, page 7-30.

Se référer à Mesures correctives à la page 7-37.

Se référer à Avertisseur sonore de surveillance de pression des pneus à la page 7-50.

Les capteurs de pression des pneus installés sur chaque roue envoient les données d'information de pression de gonflage par signal radio au récepteur situé dans le véhicule.

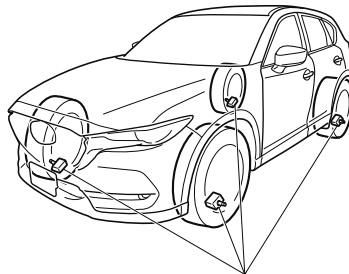

Capteurs de pression des pneus

REMARQUE

Lorsque la température ambiante est basse à cause des changements saisonniers, la température des pneus est également plus basse. Lorsque la température des pneus diminue, la pression d'air diminue aussi. Il est possible que le voyant TPMS s'allume plus souvent. Vérifier visuellement les pneus tous les jours avant de conduire, et vérifier la pression des pneus une fois par mois à l'aide d'une jauge de pression des pneus. Pour vérifier la pression des pneus, il est recommandé d'utiliser une jauge de pression des pneus numérique.

Le système TPMS ne vous dispense aucunement de vérifier régulièrement la pression et l'état de tous les quatre pneus.

Système de surveillance de pression des pneus

ATTENTION

➤ *Tous les pneus, y compris le pneu de la roue de secours (s'il est fourni) doivent être contrôlés tous les mois lorsqu'ils sont froids, et être gonflés à la pression de gonflage recommandée par le fabricant du véhicule sur la plaque d'information du véhicule ou sur l'étiquette de pressions de gonflage des pneus. (Si le véhicule est équipé de pneus d'une taille différente de celle indiquée sur la plaque d'information du véhicule ou sur l'étiquette de pressions de gonflage des pneus, il faut déterminer la pression de gonflage correcte pour ces pneus.) Comme caractéristique de sécurité complémentaire, le véhicule a été équipé d'un système de surveillance de pression des pneus (TPMS) qui allume un voyant de basse pression de gonflage de pneu lorsqu'au moins un pneu est nettement sous-gonflé. Par conséquent, lorsque le voyant de basse pression de gonflage de pneu s'allume, il faut s'arrêter et vérifier les pneus dès que possible, et les gonfler à la pression correcte. Le fait de conduire sur un pneu sous-gonflé cause une surchauffe du pneu, ce qui peut causer une défaillance du pneu. Le sous-gonflage affecte aussi l'économie de carburant et la longévité de pneus, ainsi que la maniabilité du véhicule et le freinage.*

Bien noter que le TPMS ne vous dispense absolument pas d'effectuer un entretien adéquat des pneus, et le conducteur a la responsabilité de maintenir la bonne pression de gonflage des pneus, même si le sous-gonflage n'a pas atteint le niveau suffisant pour déclencher l'éclairage du voyant de basse pression de gonflage de pneu TPMS.

Votre véhicule est également équipé d'un témoin d'anomalie TPMS pour vous alerter lorsque le système ne fonctionne pas correctement.

Le témoin d'anomalie TPMS est combiné avec le voyant de basse pression de gonflage de pneu. Lorsque le système détecte une panne, le voyant va clignoter pendant approximativement une minute puis reste allumé. Cette séquence se répète à chaque démarrage du véhicule tant que la panne existe. Lorsque le témoin d'anomalie est allumé, le système ne peut pas détecter ou signaler un faible pression des pneus. Les pannes TPMS peuvent se produire pour une variété de raisons, y compris l'installation de pneu de rechange, de pneu alternatifs ou de roues sur le véhicule qui empêchent le fonctionnement correct du TPMS. Toujours vérifier le voyant de panne TPMS après le remplacement d'un ou de plusieurs pneus ou roues sur le véhicule pour vous assurer que le remplacement ou les pneus/roues alternatifs permettent le fonctionnement correct du TPMS.

➤ *Afin d'éviter de fausses indications, le système fait un échantillonnage pendant une certaine période avant d'indiquer un problème. Ceci fait qu'il n'indiquera pas instantanément un dégonflage soudain ou une explosion d'un pneu.*

▼ Activation erronée du système

Lorsque le voyant clignote, cela peut indiquer une anomalie du système. S'adresser à un concessionnaire agréé Mazda.

Une activation erronée du système peut se produire dans les cas suivants:

- Lorsqu'il y a un équipement ou un dispositif proche du véhicule qui utilise

Système de surveillance de pression des pneus

la même fréquence radio que celle des capteurs de pression des pneus.

- Lorsqu'un dispositif métallique, comme un système de navigation non d'origine est installé près du centre du tableau de bord, bloquant la réception des signaux radio des capteurs de pression des pneus par le récepteur.
- Lors de l'utilisation des dispositifs suivants dans le véhicule, ils peuvent gêner le fonctionnement du récepteur.
 - Un appareil numérique tel qu'un ordinateur portable.
 - Un convertisseur de tension tel qu'un convertisseur CC-CA.
- Lorsqu'une accumulation excessive de neige ou de glace adhère au véhicule, en particulier autour des roues.
- Lorsque les piles des capteurs de pression des pneus sont épuisées.
- Lorsqu'une roue non équipée d'un capteur de pression de pneu est utilisée.
- Lorsque des pneus avec flancs ceinturés d'acier sont utilisés.
- Lorsque des chaînes à neige sont utilisées.

▼ Pneus et jantes



Lors de l'inspection ou de l'ajustement de la pression de gonflage des pneus, ne pas appliquer une force excessive à la tige de la roue. Cela pourrait l'endommager.

Changement de pneus et de jantes

L'opération suivante permet au système de surveillance de pression des pneus d'identifier le signal de code d'identification unique d'un capteur de

pression de pneu lorsque les pneus ou les jantes sont changés, comme lors de l'installation ou du retrait des pneus d'hiver.

REMARQUE

Chaque capteur de pression de pneu a un signal de code d'identification unique. Le signal de code doit être enregistré par le système de surveillance de pression des pneus avant qu'il puisse fonctionner. La manière la plus facile est de faire changer les pneus et faire l'enregistrement du signal de code d'identification par un concessionnaire agréé Mazda.

Lorsque le changement des pneus est fait par un concessionnaire agréé Mazda

Lorsqu'un concessionnaire agréé Mazda change les pneus du véhicule, il effectue l'enregistrement du signal de code d'identification des capteurs de pression des pneus.

Lorsque le changement des pneus est fait par le propriétaire

Si le propriétaire ou quelqu'un d'autre fait le changement des pneus, le conducteur ou la personne faisant le changement peut également exécuter les étapes pour que le système de surveillance de pression des pneus complète l'enregistrement du signal de code d'identification.

1. Une fois les pneus remplacés, mettre le contacteur sur ON, puis sur ACC ou OFF.
2. Attendre 15 minutes environ.
3. Après environ 15 minutes, conduire le véhicule à une vitesse de 25 km/h (16 mi/h) ou plus pendant 10 minutes et le

Système de surveillance de pression des pneus

signal de code d'identification des capteurs de pression des pneus sera enregistré automatiquement.

REMARQUE

Si le véhicule est conduit dans les 15 minutes du changement des pneus ou jantes, le voyant du système de surveillance de pression des pneus clignotera car le signal de code d'identification des capteurs de pression des pneus n'a pas pu être enregistré. Dans un tel cas, arrêter le véhicule pendant 15 minutes environ, après quoi le signal de code d'identification des capteurs de pression des pneus sera enregistré après 10 minutes de conduite.

Remplacement des jantes et des pneus



- Lors du remplacement ou de la réparation des pneus, des jantes ou des deux, faire faire le travail par un concessionnaire agréé Mazda, sinon les capteurs de pression des pneus peuvent être endommagés.
- Les jantes montées sur ce véhicule Mazda sont spécialement conçues pour l'installation de capteurs de pression des pneus. Ne pas utiliser des jantes non d'origine, car il peut ne pas être possible d'y installer les capteurs de pression des pneus.

S'assurer de faire installer les capteurs de pression des pneus à chaque fois que des pneus ou jantes sont remplacés. Lors du changement d'un pneu, d'une jante ou des deux, les types suivants de capteurs de pression des pneus peuvent être installés.

- Un capteur de pression de pneu retiré de l'ancienne jante et installé sur la nouvelle.
- Le même capteur de pression de pneu utilisé avec la même jante. Seul le pneu est remplacé.
- Un capteur de pression de pneu neuf installé sur une nouvelle jante.

REMARQUE

- *Le signal de code d'identification du capteur de pression de pneu doit être enregistré lorsqu'un nouveau capteur de pression des pneus est acheté. Pour l'achat de capteurs de pression des pneus et l'enregistrement du signal de code d'identification du capteur de pression de pneu, s'adresser à un concessionnaire agréé Mazda.*
- *Lors de la réinstallation sur une jante d'un capteur de pression des pneus déjà installé, remplacer l'anneau d'étanchéité (joint entre le corps de valve/capteur et la roue) du capteur de pression des pneus.*

Filtre à particules diesel (SKYACTIV-D 2.2)

Le filtre à particules diesel recueille et supprime la plupart des particules (PM) des gaz d'échappement d'un moteur diesel. Les particules recueillies par le filtre à particules diesel sont éliminées durant la conduite normale, toutefois elles peuvent ne pas l'être et le témoin du filtre à particules diesel peut s'allumer dans les circonstances suivantes:

- Si le véhicule est conduit à 15 km/h (9 mi/h) ou moins en continu.
- Si le véhicule est conduit à plusieurs reprises pour une courte période (10 minutes ou moins) ou conduite lorsque le moteur est froid.
- Si le véhicule est arrêté pour un long moment.

Lorsque "DPF obstrué" est indiqué

Les particules de matière (PM) ne peuvent pas être supprimées automatiquement et la quantité de particules collectées atteint un certain niveau.

Une fois que le moteur a suffisamment chauffé (température du liquide de refroidissement de 80 °C (176 °F) ou plus), appuyer sur la pédale de l'accélérateur et conduire le véhicule à une vitesse de 20 km/h (12 mi/h) ou plus pendant environ 15 à 20 minutes pour éliminer les particules (PM).

Lorsque "Dysfonctionnement" DPF est indiqué

S'adresser à un concessionnaire agréé Mazda.

ATTENTION

Si le véhicule continue d'être conduit avec l'indication "DPF obstrué" affichée à l'écran, les particules de matière (PM) augmentent et l'indication peut passer à "Dysfonctionnement DPF". Si l'indication passe à "Dysfonctionnement DPF", faire immédiatement inspecter le véhicule chez un concessionnaire agréé Mazda. Si le véhicule n'est pas inspecté et continue à être conduit, le moteur pourrait avoir une défaillance.

REMARQUE

- *Si l'indication "Dysfonctionnement DPF" s'affiche à l'écran, la puissance du moteur est restreinte pour protéger le filtre à particules diesel.*
- *Le bruit du moteur et l'odeur du gaz d'échappement sont susceptibles de changer au fur et à mesure de l'élimination des particules (PM) pendant la conduite.*

Système de réduction catalytique sélective (SCR)

Système de réduction catalytique sélective (SCR)

Le système SCR est conçu pour réduire l'oxyde d'azote (NOx) dans les gaz d'échappement et purifier les gaz d'échappement en y injectant du fluide d'échappement diesel (DEF).

PRUDENCE

Veiller à ne pas laisser le DEF s'épuiser. Si le DEF s'épuise complètement, le système SCR ne fonctionnera pas normalement.

Lorsque la quantité restante de DEF est faible, un message apparaît sur l'affichage multi-informations et le voyant SCR s'allume/clignote.

Se référer aux Indications du système de réduction catalytique sélective (SCR) à la page 4-250.

Dans ce cas, consulter un concessionnaire agréé Mazda. S'il est nécessaire de faire l'appoint de DEF, ajouter du DEF en suivant la procédure spécifiée.

Se référer au Remplissage de fluide d'échappement diesel (DEF) à la page 6-36.

REMARQUE

- Il convient de faire l'appoint de DEF régulièrement conformément aux informations d'entretien périodique.
- Normalement, le véhicule peut rouler environ 12 000 km (7 500 milles) avant de devoir faire l'appoint de DEF. Toutefois, il peut être nécessaire de faire l'appoint avant selon les conditions de conduite et environnementales (par ex., en cas de charge élevée sur le moteur ou de conduite du véhicule à haute altitude).
- Le bruit de fonctionnement du système SCR peut être entendu au niveau de la zone au-dessous du véhicule ; toutefois, cela n'indique pas un problème.



▼ Indications du système de réduction catalytique sélective (SCR)

Lorsque la quantité restante de fluide d'échappement diesel (DEF) baisse, le système SCR en informe le conducteur à l'aide des indications suivantes.

Il se peut que la vitesse du véhicule soit limitée pendant un moment, même si le voyant s'éteint après avoir fait l'appoint de DEF. Pour annuler la limitation de la vitesse du véhicule immédiatement, mettre le contacteur en position OFF après l'extinction du voyant, puis remettre le contacteur en position ON à nouveau.



État	Avertissement sonore	Voyant SCR	Indication de l'affichage multi-informations	Restriction de conduite
La quantité restante de DEF a diminué (Distance de conduite maximale : 966 km (600 milles) ou moins)	Un son retentit lorsque le contacteur est positionné sur ON	S'éteint	 Niveau DEF bas Vitesse limitée à 50 MPH dans 200 Miles	Aucune

Système de réduction catalytique sélective (SCR)



État	Avertissement sonore	Voyant SCR	Indication de l'affichage multi-informations	Restriction de conduite
La quantité restante de DEF est faible (Distance de conduite maximale : 644 km (400 milles) ou moins)	Un son retentit lorsque le contacteur est positionné sur ON	S'allume	 Niveau DEF bas Vitesse limitée à 30 MPH dans 200 Miles	Vitesse du véhicule de 80 km/h (50 mi/h) ou moins
La quantité restante de DEF est extrêmement faible (Distance de conduite maximale : 322 km (200 milles) ou moins)	Un son retentit lorsque le contacteur est positionné sur ON	Clignote	 Plein DEF requis Moteur en mode repos forcé dans 200 Miles	Vitesse du véhicule de 48 km/h (30 mi/h) ou moins
DEF épuisé (Distance de conduite maximale : 0 km (0 mille))	Un son retentit lorsque l'indication de distance restante avant que le réservoir ne soit vide est de 0 km (0 mille)	Clignote	 Mode repos forcé ON : DEF vide plein requis	Trajet lent*1

*1 La vitesse du véhicule sera limitée (trajet lent) la prochaine fois que le véhicule sera conduit après que la distance de conduite maximale a atteint 0 km (0 mille).

Les indications suivantes s'affichent lorsque le système SCR/DEF présente un problème. Si le système SCR/DEF présente un problème, consulter un concessionnaire agréé Mazda. Il se peut que la vitesse du véhicule soit limitée pendant un moment, même si le voyant s'éteint après la réparation du véhicule. Pour annuler la limitation de la vitesse du véhicule immédiatement, mettre le contacteur en position OFF après l'extinction du voyant, puis remettre le contacteur en position ON à nouveau.

État	Avertissement sonore	Voyant SCR	Indication de l'affichage multi-informations	Restriction de conduite
Le système SCR/DEF présente un problème (Distance de conduite maximale : 402 km (250 milles) ou moins)	<ul style="list-style-type: none"> En cas de problème, un son retentit Un son retentit lorsque le contacteur est positionné sur ON 	Clignote	 Défectuosité SCR Vitesse limitée à 30 MPH dans 125 Miles	Aucune
Le système SCR/DEF présente un problème de manière continue (Distance de conduite maximale : 201 km (125 milles) ou moins)	Un son retentit lorsque le contacteur est positionné sur ON	Clignote	 Défectuosité SCR Moteur en mode ralenti forcé dans 125 Miles	Vitesse du véhicule de 48 km/h (30 mi/h) ou moins

Système de réduction catalytique sélective (SCR)

État	Avertissement sonore	Voyant SCR	Indication de l'affichage multi-informations	Restriction de conduite
Le système SCR/DEF présente un problème de manière continue (Distance de conduite maximale : 0 km (0 mille))	Un son retentit lorsque l'indication de distance restante avant que le réservoir ne soit vide est de 0 km (0 mille)	Clignote	 Mode ralenti forcé ON : Défectuosité SCR	Trajet lent* ¹
Le remplissage de DEF est supérieur à la quantité spécifiée	—	S'allume	 DEF trop plein Vidanger excédent de DEF dès que possible	Aucune

*1 La vitesse du véhicule sera limitée (trajet lent) la prochaine fois que le véhicule sera conduit après que la distance de conduite maximale a atteint 0 km (0 mille).

Écran de rétrovision*

L'écran de rétrovision fournit des images visuelles de l'arrière du véhicule lorsque vous faites marche arrière.



Conduire toujours prudemment en surveillant l'arrière et les alentours de la voiture directement avec les yeux:

Il est dangereux de faire une marche arrière en ne regardant que l'écran, car cela peut provoquer un accident ou une collision avec un objet. L'écran de rétrovision est uniquement un appareil d'aide visuel à la marche arrière du véhicule. Les images à l'écran peuvent être différentes des conditions réelles.



- *Ne pas utiliser l'écran de rétrovision dans les conditions suivantes: Le fait d'utiliser l'écran de rétrovision dans les conditions suivantes est dangereux, et peut causer des blessures corporelles ou des dommages au véhicule, ou les deux à la fois.*
 - *Routes verglacées ou enneigées.*
 - *Des chaînes de roues ou une roue de secours temporaire sont installées.*
 - *Le hayon n'est pas complètement fermé.*
 - *Le véhicule est sur une route en pente.*
- *Lorsque l'affichage est froid, des images peuvent traverser l'écran et sa luminosité peut être anormalement faible, empêchant ainsi de confirmer les conditions dans lesquelles se trouve le véhicule. Conduire toujours prudemment en surveillant l'arrière et les alentours de la voiture directement avec les yeux.*
- *Ne pas forcer sur la caméra. La position de la caméra et l'angle peuvent dévier.*
- *Ne pas démonter, ne pas modifier et ne pas retirer la caméra, car celle-ci perdrait son imperméabilité.*
- *Le couvercle de la caméra est fait en plastique. Ne pas appliquer d'agent dégraissant, de solvants organiques, de cire ou de revêtement de verre sur le couvercle de la caméra. Si l'une de ces matières est renversée sur le couvercle, l'éliminer immédiatement en essuyant avec un chiffon doux.*
- *Ne pas frotter vivement le couvercle de la caméra avec un matériau abrasif ou une brosse dure. Le couvercle ou les lentilles de la caméra pourraient être rayés, ce qui affecterait les images.*

Écran de rétrovision

REMARQUE

- Si de l'eau, de la neige ou de la boue adhèrent à la lentille de la caméra, les éliminer en essuyant avec un chiffon doux. S'il est impossible de les éliminer en essuyant, utiliser un détergent doux.
- Si la température de la caméra augmente brusquement, (très chaud à froid, froid à très chaud) l'écran de rétrovision peut ne pas fonctionner correctement.
- Pour remplacer les pneus, s'adresser à un concessionnaire agréé Mazda. Le fait de remplacer les pneus peut causer une déviation des lignes de guidage qui apparaissent sur l'écran.
- Si le véhicule a subi une collision à l'avant, sur les côtés ou à l'arrière, il est possible que l'alignement de la caméra de vue arrière de stationnement (emplacement, angle d'installation) ait dévié. Toujours s'adresser à un concessionnaire agréé Mazda pour faire inspecter le véhicule.
- Si "Pas de signal vidéo disponible" s'affiche à l'écran, il pourrait y avoir un problème avec la caméra. Faire inspecter votre véhicule par un concessionnaire agréé Mazda.

▼ Emplacement de la caméra de stationnement de rétrovision

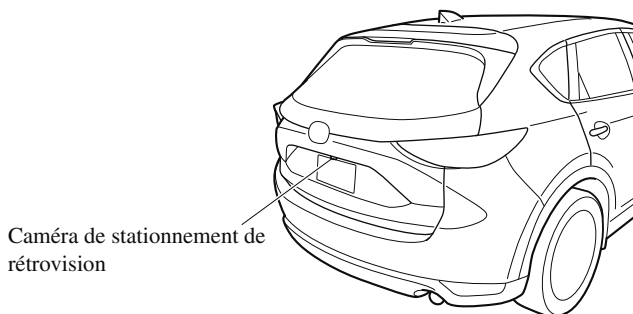

▼ Basculer à l'écran de rétrovision

Mettre le levier de changement de vitesses/levier sélecteur sur R lorsque que le contacteur est mis sur ON pour commuter l'écran de rétrovision.

REMARQUE

Lorsque vous faites passer le levier de changement de vitesses/levier sélecteur de R à une autre position, l'affichage précédent réapparaît sur l'écran.

▼ Champ de vision à l'écran

Les images à l'écran peuvent être différentes des conditions réelles.

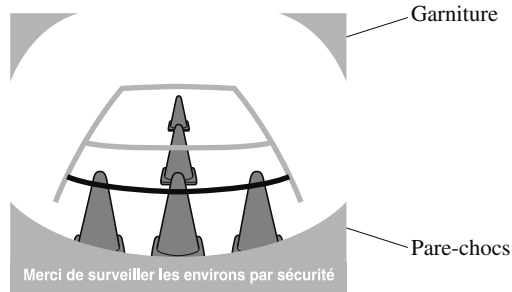
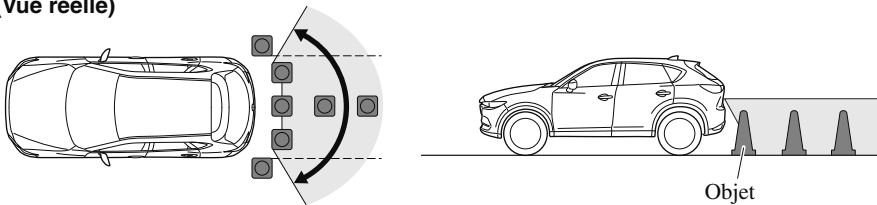
(Affichage à l'écran)**(Vue réelle)****REMARQUE**

- Le champ de vision varie selon le véhicule et les conditions routières.
- Le champ de vision est limité. Les objets sous le pare-chocs ou près des extrémités du pare-chocs peuvent ne pas être affichés.
- La distance qui apparaît dans l'image affichée est différente de la distance réelle car la caméra de stationnement de rétrovision est équipée d'une lentille spéciale.
- Certains équipements installés en option peuvent être aperçus par la caméra. N'installer aucune pièce optionnelle qui risque de gêner la vision de la caméra, telle qu'un objet lumineux ou fait d'une matière réfléchissante.
- Il peut être difficile de voir l'affichage dans les conditions suivantes, sans que cela signifie un mauvais fonctionnement.
 - Dans un endroit sombre.
 - Lorsque la température autour de la lentille est élevée/basse.
 - Lorsque la caméra est mouillée, en cas de pluie ou en période très humide.
 - Lorsque une matière étrangère, comme de la boue, est collée autour de la caméra.
 - Lorsque la lentille de la caméra reflète le soleil ou les phares.
- Il est possible que l'affichage des images soit retardé si la température autour de la caméra est basse.

Écran de rétrovision

▼ Visionnement de l'affichage

Les lignes de guidage qui indiquent la largeur du véhicule (jaunes) apparaissent sur l'écran à titre de référence pour indiquer la largeur approximative du véhicule en comparaison de la largeur de l'espace de stationnement dans lequel on s'apprête à reculer.

Utiliser cette vue d'affichage pour garer le véhicule dans un espace de stationnement ou un garage.

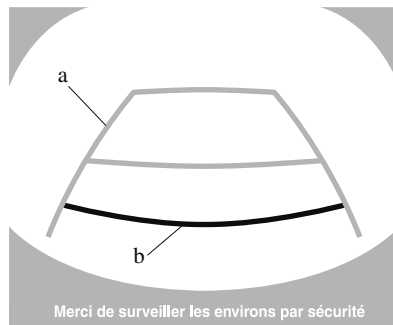

a) Lignes de guidage de largeur du véhicule (jaunes)

Ces lignes de guidage servent de référence pour indiquer la largeur approximative du véhicule.

b) Lignes de guidage de distance.

Ces lignes de guidage indiquent la distance approximative jusqu'à un point mesuré à partir de l'arrière du véhicule (à partir de l'extrémité du pare-chocs).

- Les lignes rouges et jaunes indiquent des points situés à environ 50 cm (19 po.) pour la ligne rouge et 100 cm (39,3 po.) pour les lignes jaunes depuis le pare-chocs arrière (au point central de chacune des lignes).

ATTENTION

Les lignes de guidage sur l'écran sont des lignes fixes. Elles ne sont pas synchronisées avec la rotation du volant par le conducteur. Faire toujours bien attention, et vérifier la zone située à l'arrière du véhicule et la zone environnante directement avec les yeux lorsqu'on recule.

▼ Utilisation de l'écran de rétrovision

L'utilisation de l'écran de rétrovision, lors de la marche arrière du véhicule, varie selon les conditions de la circulation, de la route et du véhicule. La quantité de braquage et la synchronisation varie aussi selon ces conditions; il faut donc vérifier les conditions environnantes directement avec les yeux, et diriger le véhicule en fonction de ces conditions.

Avant d'utiliser l'écran de rétrovision, lire attentivement les précautions ci-dessus.

Écran de rétrovision

REMARQUE

Les images qui apparaissent sur l'écran d'affichage des images provenant de la caméra de stationnement de rétrovision sont des images inversées (images en miroir).

1. Mettre le levier de changement de vitesses/levier sélecteur sur R pour faire apparaître l'écran de rétrovision.
2. Tout en vérifiant les conditions environnantes, faire reculer le véhicule.

(État de l'affichage)

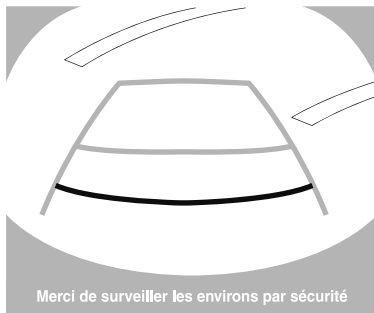

(État du véhicule)

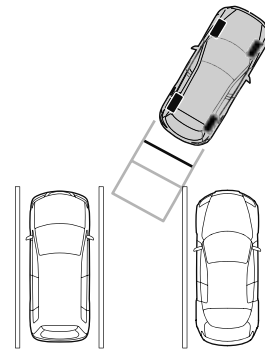

3. Après que le véhicule ait commencé à entrer dans l'espace de stationnement, continuer à reculer lentement de manière que les distances entre les lignes de largeur du véhicule et les côtés de l'espace de stationnement à gauche et à droite soient approximativement égales.
4. Continuer à régler le volant jusqu'à ce que les lignes de guidage de largeur du véhicules soient parallèles aux côtés gauche et droit de l'espace de stationnement.

Écran de rétrovision

5. Une fois qu'elles sont parallèles, redresser les roues et reculer lentement le véhicule dans l'espace de stationnement. Continuer à vérifier la zone environnant le véhicule, puis arrêter le véhicule à la meilleure position possible.

(État de l'affichage)

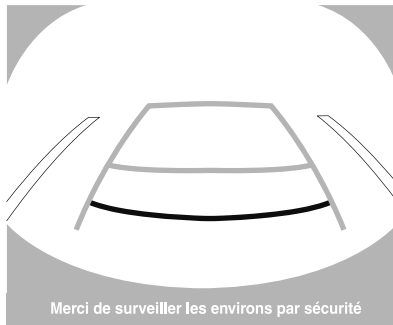

(État du véhicule)

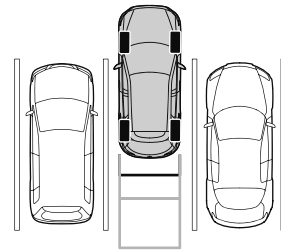

6. Lorsque vous faites passer le levier de changement de vitesses/levier sélecteur de R à une autre position, l'affichage précédent réapparaît sur l'écran.

REMARQUE

- Si l'espace de stationnement comporte des lignes de division, redresser les roues lorsque les lignes de guidage de largeur du véhicule leur sont bien parallèles.
- Comme il peut y avoir une différence entre l'image affichée, comme indiqué ci-dessous, et les conditions réelles du stationnement, s'assurer toujours de la sécurité à l'arrière du véhicule et dans la zone environnante directement avec les yeux.
- Dans l'image de l'espace de stationnement (ou du garage) apparaissant à l'écran, bien que l'extrémité arrière et les lignes de guidage de distance puissent paraître alignées sur le moniteur, il est possible qu'elles ne le soient pas réellement au sol.

Écran de rétrovision

- Lors d'un stationnement dans un espace comportant une ligne de division sur un seul côté, il est possible que la ligne de division et la ligne de guidage de largeur du véhicule paraissent alignées sur l'écran, mais qu'elles ne soient pas réellement sur le sol.

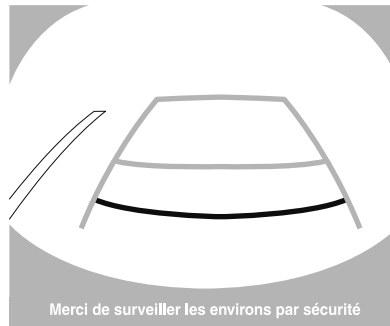

▼ Discordance entre les conditions réelles de la route et l'image affichée

Il existe quelques discordances entre la route réelle et la route affichée. De tels écarts dans la perspective de la distance peuvent entraîner un accident. Bien noter les conditions suivantes qui peuvent causer une discordance dans la perception de la distance.

Quand le véhicule est incliné à cause du poids des passagers et de la charge

Lorsque l'arrière du véhicule est abaissé, l'objet affiché à l'écran apparaît plus loin qu'il ne l'est en réalité.

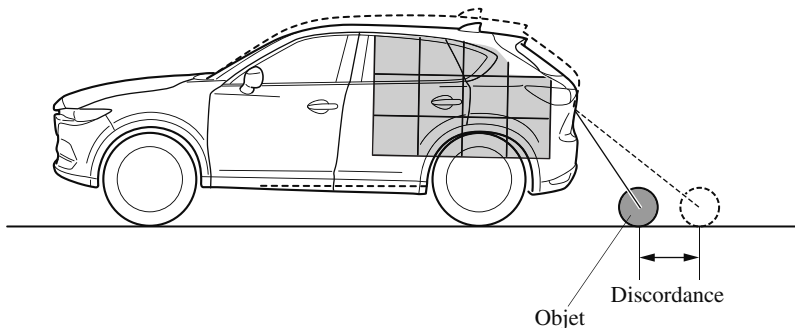

Écran de rétrovision

Quand il y a une pente raide derrière le véhicule

Lorsqu'il y a une pente raide montante (ou descendante) derrière le véhicule, l'objet affiché à l'écran apparaît plus loin (ou plus près en cas de pente descendante) qu'il ne l'est en réalité.

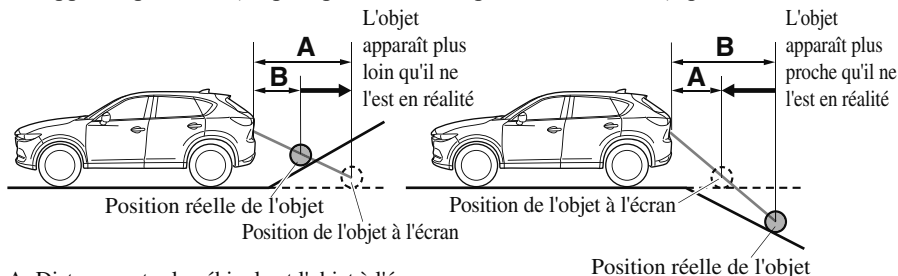

A: Distance entre le véhicule et l'objet à l'écran.

B: Distance réelle entre le véhicule et l'objet.

Objet en trois dimensions à l'arrière du véhicule

Comme les lignes de guidage de distance sont affichées sur la base d'une surface plane, la distance à l'objet en trois dimensions affichée sur l'écran est différente de la distance réelle.

(Affichage à l'écran)

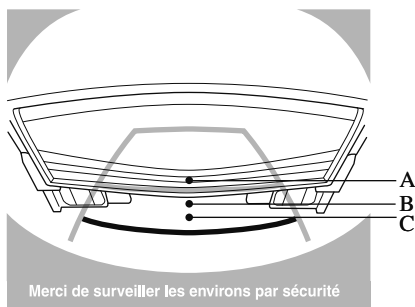

Distance détectée sur l'écran $A > B > C$

(Condition réelle)

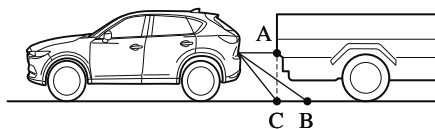



(Distance réelle) $B = C = A$

▼ Réglage de la qualité d'image***Toujours ajuster la qualité d'image de l'écran de rétrovision tandis que le véhicule est à l'arrêt:***

Ne pas ajuster la qualité d'image de l'écran de rétrovision lorsque le véhicule roule. Il est dangereux d'ajuster la qualité d'image de l'écran de rétrovision, comme la luminosité, le contraste, la couleur et la teinte, tout en conduisant le véhicule, car cela pourrait détourner votre attention du fonctionnement du véhicule et entraîner un accident.

Le réglage de la qualité d'image doit être effectué pendant que le levier de changement de vitesses/levier sélecteur est en position de marche arrière (R).

Il y a quatre réglages qui peuvent être effectués qui incluent la luminosité, le contraste, la nuance et la couleur. Durant le réglage, faites toujours attention à la zone qui entoure le véhicule.

1. Sélectionner l'icône  sur l'écran d'accueil pour afficher les onglets.
2. Sélectionner l'option d'onglet désirée.
3. Régler la luminosité, le contraste, la teinte et la couleur en utilisant le curseur.
Si vous devez réinitialiser, appuyer sur le bouton de réinitialisation.
4. Sélectionner l'icône  sur l'écran d'accueil pour fermer l'onglet.

Système de capteurs de stationnement

Système de capteurs de stationnement*

Les capteurs de stationnement sont des capteurs ultrasoniques servant à repérer les obstacles autour du véhicule lorsque celui-ci roule à basse vitesse, comme par exemple en entrant dans un garage ou lors d'un stationnement en créneau. Un vibreur et un indicateur de détection notifient le conducteur de la distance approximative entre le véhicule et l'obstacle proche.

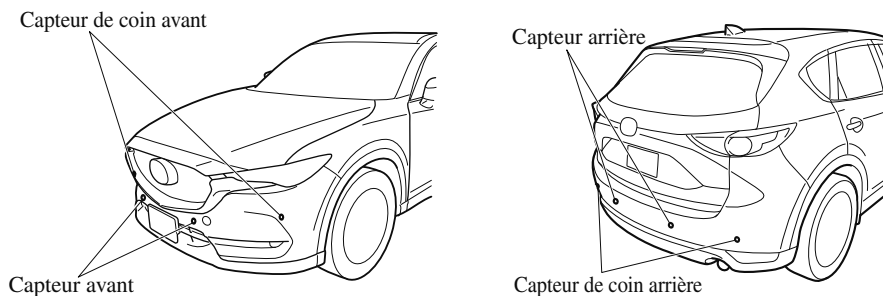

! PRUDENCE

Ne pas se fier complètement au système de capteurs de stationnement, et veiller à vérifier visuellement les conditions de sécurité autour du véhicule lors de la conduite:

Ce système peut aider le conducteur à utiliser le véhicule en marche avant et en marche arrière lors du stationnement. Les plages de détection des capteurs sont limitées. Par conséquent, la conduite du véhicule en se fiant uniquement au système peut entraîner un accident. Toujours vérifier visuellement la sécurité du véhicule lors de la conduite.

REMARQUE

- Ne pas installer d'accessoires dans les plages de détection des capteurs. Le fonctionnement du système risquerait d'être affecté.
- Selon le type d'obstacle et les conditions environnantes, il est possible que la plage de détection d'un capteur soit réduite ou que les capteurs ne soient pas en mesure de détecter les obstacles.
- Il est possible que le système ne puisse fonctionner normalement dans les conditions suivantes:
 - Boue, glace ou neige collée au niveau de la zone du capteur (le fonctionnement redevient normal une fois la boue, la glace ou la neige retirée).
 - La zone du capteur est gelée (le fonctionnement redevient normal une fois la glace fondue).
 - Le capteur est couvert par une main.

Système de capteurs de stationnement

- Vibrations excessives au niveau du capteur.
- Inclinaison excessive du véhicule.
- Conditions climatiques extrêmement chaudes ou froides.
- Le véhicule roule sur des bosses, en pente, sur du gravier ou sur des routes recouvertes d'herbe.
- Des éléments qui génèrent des ultrasons, tels que le klaxon d'un autre véhicule, le moteur d'une motocyclette, le frein pneumatique d'un véhicule de grande taille ou les capteurs d'un autre véhicule, se trouvent à proximité du véhicule.
- Le véhicule est conduit alors qu'il pleut de manière abondante ou sur une route dans un état tel que des éclaboussures sont générées.
- Une antenne d'aile disponible dans le commerce ou une antenne de transmetteur radio est installée sur le véhicule.
- Le véhicule se déplace en direction d'une bordure de trottoir élevée ou carrée.
- Obstacle trop proche du capteur.
- Il est possible que les obstacles situés sous le pare-chocs ne soient pas détectés. Il est possible que les obstacles situés sous le pare-chocs ou de faible épaisseur qui peuvent avoir été initialement détectés ne le soient plus lorsque le véhicule se rapproche de l'obstacle.
- Il est possible que les types d'obstacles suivants ne soient pas détectés:
 - Objets fins tels que des câbles ou des cordes
 - Objets qui absorbent facilement les ondes soniques, tels que le coton ou la neige
 - Objets angulaires
 - Objets très grands et objets dont la partie supérieure est de grande largeur
 - Petits objets
- En cas de choc au niveau des pare-chocs, même suite à un accident mineur, faire toujours inspecter le système par un concessionnaire agréé Mazda. Si les capteurs sont faussés, ils ne peuvent détecter les obstacles.
- Si le bip ne fonctionne pas ou si le témoin ne s'allume pas lorsque l'interrupteur de capteurs d'aide au stationnement est activé, il est possible que le système présente une anomalie de fonctionnement. S'adresser à un concessionnaire agréé Mazda.
- Si le bip sonore indiquant une anomalie de fonctionnement du système retentit et que le témoin clignote, il est possible que le système ne fonctionne pas correctement. S'adresser à un concessionnaire agréé Mazda.
- Si la température ambiante est particulièrement froide ou si de la boue, de la glace ou de la neige adhère au niveau de la zone du capteur, il est possible que le bip sonore indiquant une anomalie de fonctionnement du système ne soit pas émis. Retirer tout corps étranger de la zone du capteur.
- Pour l'installation d'un dispositif d'attelage, s'adresser à un concessionnaire agréé Mazda.

Système de capteurs de stationnement

▼ Plage de détection du capteur

La plage de détection des capteurs est la suivante.

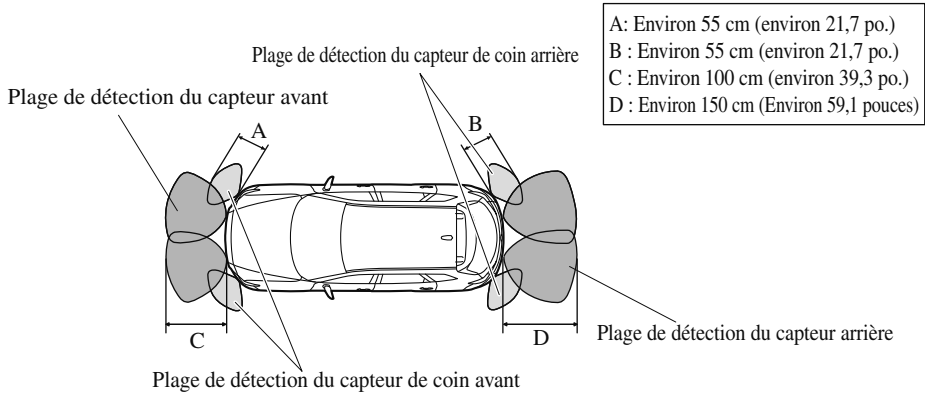

Affichage de la distance

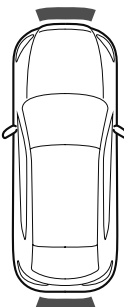
Affichage	Distance entre le véhicule et l'obstacle	
	Capteur avant/Capteur de coin avant	Capteur arrière/Capteur de coin arrière
<p>Vert</p> 	<p>Capteur avant: Environ 100—60 cm (39,3—23,6 in)</p>	<p>Capteur arrière: Environ 150—60 cm (59,0—23,6 in)</p>

Système de capteurs de stationnement

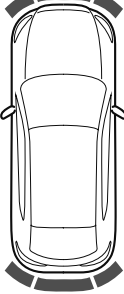
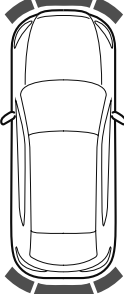
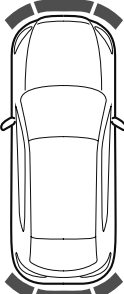
Affichage	Distance entre le véhicule et l'obstacle	
	Capteur avant/Capteur de coin avant	Capteur arrière/Capteur de coin arrière
<p style="text-align: center;">Jaune</p> 	<p style="text-align: center;">Capteur avant: Environ 60—45 cm (23,6—17,7 in) Capteur de coin avant: Environ 55—38 cm (21,7—15,0 in)</p>	<p style="text-align: center;">Capteur arrière: Environ 60—45 cm (23,6—17,7 in) Capteur de coin arrière: Environ 55—38 cm (21,7—15,0 in)</p>
<p style="text-align: center;">Orange</p> 	<p style="text-align: center;">Capteur avant: Environ 45—35 cm (17,7—13,7 in) Capteur de coin avant: Environ 38—25 cm (15,0—9,8 in)</p>	<p style="text-align: center;">Capteur arrière: Environ 45—35 cm (17,7—13,7 in) Capteur de coin arrière: Environ 38—25 cm (15,0—9,8 in)</p>
<p style="text-align: center;">Rouge</p> 	<p style="text-align: center;">Capteur avant: Moins d'environ 35 cm (13,7 po.) Capteur de coin avant: Moins d'environ 25 cm (9,8 po.)</p>	<p style="text-align: center;">Capteur arrière: Moins d'environ 35 cm (13,7 po.) Capteur de coin arrière: Moins d'environ 25 cm (9,8 po.)</p>

Système de capteurs de stationnement

▼ Fonctionnement du système de capteurs d'aide au stationnement

Lorsque l'interrupteur du capteur de stationnement est appuyé alors que le contacteur est sur ON, le vibreur et le témoin s'activent.

Lorsque le contacteur est sur ON alors que le capteur de stationnement est activé, le témoin s'allume.

Appuyer de nouveau sur l'interrupteur pour arrêter le fonctionnement.

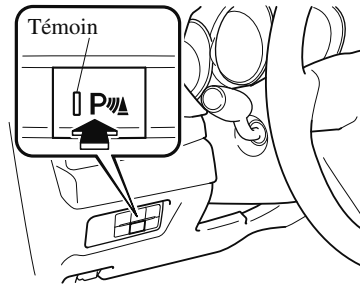

Conditions de fonctionnement

Le système de capteurs de stationnement peut être utilisé lorsque toutes les conditions suivantes sont réunies :

- Le contacteur est activé.
- L'interrupteur du capteur de stationnement est activé.

REMARQUE

- *L'indicateur de détection et le vibreur des capteurs avant/capteurs de coin avant ne fonctionnent pas lorsque le levier sélecteur est en position P.*
- *L'indicateur de détection et le vibreur n'émettent pas de son lorsque le frein de stationnement est serré.*

Système de capteurs de stationnement

▼ Indication de détection d'obstacle

La position d'un capteur qui a détecté un obstacle est indiquée. La jauge s'allume dans différentes zones en fonction de la distance par rapport à un obstacle détecté par le capteur. Tandis que le véhicule se rapproche d'un obstacle, la zone dans la jauge la plus proche du véhicule s'allume.

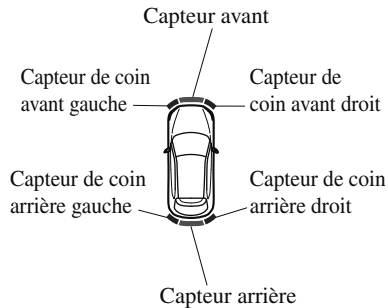

REMARQUE

Il est possible d'afficher ou de masquer l'indicateur de détection.
Se référer à *Fonctions de personnalisation* à la page 9-12.

Notification de problème dans le système

En cas de problème, les indications suivantes en informent le conducteur.

	Indicateur de détection	Solution
Déconnexion		<p>Cela pourrait indiquer une anomalie du système. Faire inspecter le véhicule chez un concessionnaire agréé Mazda dès que possible.</p>

Système de capteurs de stationnement

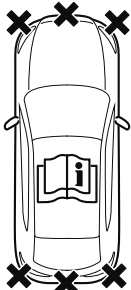
	Indicateur de détection	Solution
Anomalie de fonctionnement du système		Cela pourrait indiquer une anomalie du système. Faire inspecter le véhicule chez un concessionnaire agréé Mazda dès que possible.
Givre/Saleté		De la matière étrangère peut se trouver sur la zone du capteur correspondant à l'indication de détection d'obstacle affichée. Si le système n'est pas rétabli, faire inspecter le véhicule par un concessionnaire agréé Mazda.

▼ Avertisseur sonore de capteur de stationnement

Le bip est émis de la manière suivante lorsque le système fonctionne.

Capteur avant, capteur arrière

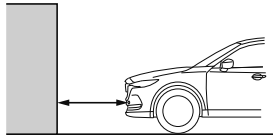
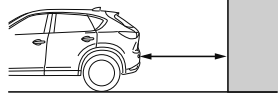
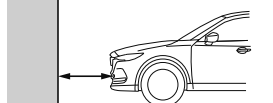
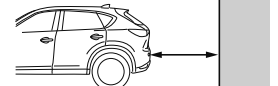
Zone de détection de distance	Distance entre le véhicule et l'obstacle		Bip sonore*1
	Capteur avant	Capteur arrière	
Distance la plus éloignée	Environ 100—60 cm (39,3—23,6 in) 	Environ 150—60 cm (59,0—23,6 in) 	Son intermittent lent
Distance éloignée	Environ 60—45 cm (23,6—17,7 in) 	Environ 60—45 cm (23,6—17,7 in) 	Son intermittent intermédiaire

Système de capteurs de stationnement

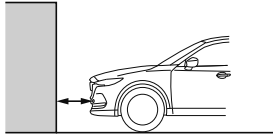
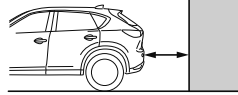
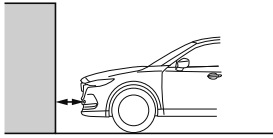
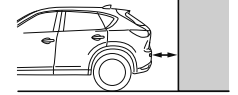
Zone de détection de distance	Distance entre le véhicule et l'obstacle		Bip sonore*1
	Capteur avant	Capteur arrière	
Distance moyenne	Environ 45—35 cm (17,7—13,7 in) 	Environ 45—35 cm (17,7—13,7 in) 	Son intermittent rapide
Distance proche	Moins d'environ 35 cm (13,7 po.) 	Moins d'environ 35 cm (13,7 po.) 	Son continu

*1 Le rythme du son intermittent s'accélère lorsque le véhicule se rapproche de l'obstacle.

Détecteur de coin avant, détecteur de coin arrière

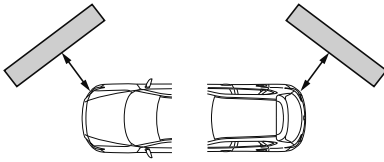
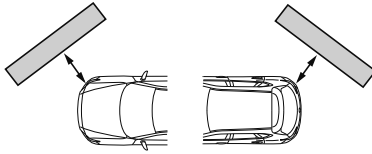
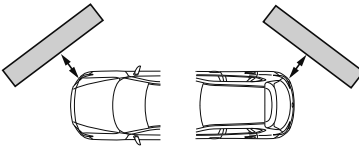
Zone de détection de distance	Distance entre le véhicule et l'obstacle		Bip sonore*1
	Capteur de coin avant/arrière		
Distance éloignée	Environ 55—38 cm (21,7—15,0 in) 		Son intermittent intermédiaire
Distance moyenne	Environ 38—25 cm (15,0—9,8 in) 		Son intermittent rapide
Distance proche	Moins d'environ 25 cm (9,8 po.) 		Son continu

*1 Le rythme du son intermittent s'accélère lorsque le véhicule se rapproche de l'obstacle.

Système de capteurs de stationnement

REMARQUE

Si un obstacle est détecté dans une zone pendant au moins 6 secondes, le bip sonore s'arrête (sauf pour la zone de distance proche). Si le même obstacle est détecté dans une autre zone, le bip sonore correspondant retentit.

▼ Lorsque le voyant/avertisseur sonore est activé

La ceinture de sécurité du conducteur est bouclée pendant que le voyant et le signal sonore d'avertissement sont activés.

Témoin/bip	Comment vérifier
Le témoin clignote lorsque l'interrupteur de capteur de stationnement est enfoncé et que le véhicule roule à 10 km/h (6 mi/h) ou moins.	Cela pourrait indiquer une anomalie du système. Faire inspecter le véhicule chez un concessionnaire agréé Mazda dès que possible.
Le bip sonore n'est pas émis.	Cela pourrait indiquer une anomalie du système. Faire inspecter le véhicule chez un concessionnaire agréé Mazda dès que possible.
Le bip sonore intermittent est émis 5 fois.	Retirer tout corps étranger de la zone du capteur. Si le système n'est pas rétabli, faire inspecter le véhicule par un concessionnaire agréé Mazda.
Un certain indicateur de détection d'obstacle s'affiche en continu.	Se référer à Indication de détection d'obstacle à la page 4-267.

5

Fonctions intérieures

Utilisation des différentes fonctions concernant le confort de conduite, incluant le système de commande de température et le système audio.

Système de commande de température.....	5-4
Conseils d'utilisation.....	5-4
Fonctionnement des bouches d'aération.....	5-5
Type manuel.....	5-7
Type entièrement automatique.....	5-12

Avant d'utiliser le système audio.....	5-17
Commande audio au volant.....	5-17
AUX/USB.....	5-18
Antenne.....	5-20

Appareil audio.....	5-21
Méthode de fonctionnement de base.....	5-21
Écran d'accueil.....	5-25
Commandes du Volume/Affichage/Tonalité.....	5-26
Fonctionnement de la radio.....	5-29
Fonctionnement de la radio satellite*.....	5-34
Comment utiliser le mode AUX.....	5-39
Comment utiliser le mode USB.....	5-40
Comment utiliser Apple CarPlay™*.....	5-46
Comment utiliser le mode Android Auto™*.....	5-50
Bluetooth®.....	5-54
Préparation Bluetooth®.....	5-58
Langue disponible.....	5-61
Système audio Bluetooth®.....	5-61
Comment utiliser Pandora®*.....	5-66
Comment utiliser Aha™.....	5-69
Comment utiliser la Radio Stitcher™.....	5-72
Téléphone mains-libres Bluetooth®.....	5-75
Reconnaissance vocale.....	5-86
Réglages.....	5-89
Applications.....	5-91
Dépannage.....	5-92

Annexes.....	5-99
Choses à savoir.....	5-99

Équipement intérieur.....	5-106
Pare-soleil.....	5-106
Éclairages intérieurs.....	5-107
Prise des accessoires.....	5-111
Port d'alimentation USB*.....	5-113
Porte-verres.....	5-114
Porte-bouteilles.....	5-115
Compartiments de rangement...	5-116

NOTES

Système de commande de température

Conseils d'utilisation

- Utiliser le système de commande de température lorsque le moteur tourne.
- Pour éviter de décharger la batterie, ne pas laisser le cadran/l'interrupteur de commande du ventilateur en marche pendant une longue période avec le contacteur est placé sur ON si le moteur ne tourne pas.
- Retirer toute obstruction telle que des feuilles, de la neige ou de la glace accumulées sur le capot et sur la prise d'air de la grille d'auvent, afin d'améliorer l'efficacité du système.
- Utiliser le système de commande de température pour désembuer les vitres et déshumidifier l'air.
- Le mode de recirculation doit être utilisé lors de la conduite à l'intérieur des tunnels ou dans les embouteillages ou si vous souhaitez couper l'air extérieur pour le refroidissement rapide de l'intérieur.
- Utiliser la position de l'air extérieur pour la ventilation ou le dégivrage des essuie-glaces.
- Si le véhicule a été stationné en plein soleil pendant la saison chaude, ouvrir les vitres pour laisser l'air chaud s'échapper puis mettre en marche le système de commande de température.
- Faire fonctionner le climatiseur pendant 10 minutes environ au moins une fois par mois afin de garder les pièces internes lubrifiées.
- Faire vérifier le climatiseur avant la saison chaude. Un manque de réfrigérant peut affecter le rendement du climatiseur.

Les spécifications du réfrigérant sont indiquées sur une étiquette fixée à l'intérieur du compartiment moteur. Si le mauvais type de réfrigérant est utilisé, cela peut entraîner une anomalie grave du système de commande de température. Pour l'inspection ou la réparation, consulter un réparateur professionnel agréé par le gouvernement, car un dispositif spécial est requis pour la maintenance du climatiseur.

Pour plus de détails, s'adresser à un concessionnaire agréé Mazda.

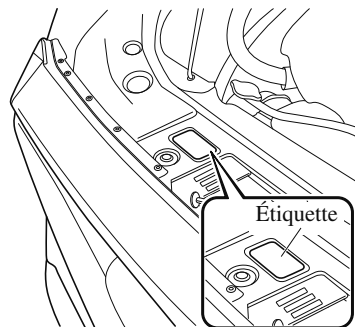

Système de commande de température

Fonctionnement des bouches d'aération

▼ Réglage des bouches d'aération

Pour diriger le flot d'air

Pour régler la direction du flot d'air, déplacer le bouton de réglage.

REMARQUE

- Lors de l'utilisation de la climatisation par temps humide, il est possible que le système souffle de l'air chargé de brume par les bouches d'aération. Ceci n'indique pas un problème, mais est dû à de l'air humide soudainement refroidi.
- Il est possible avec le cadran d'ouvrir et de fermer entièrement les bouches d'aération.

Bouches d'aération latérales

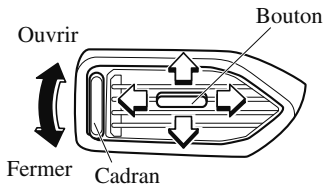

Bouches d'aération centrales

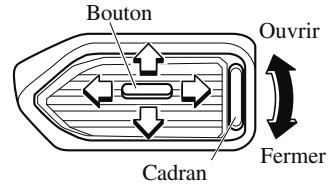

Orifices de ventilation arrière*

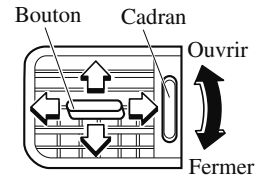

*Certains modèles.

Système de commande de température

▼ Sélection du mode de circulation d'air

Bouches d'aération du tableau de bord

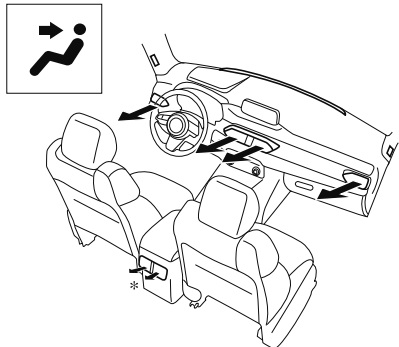

Bouches d'aération de dégivrage et du plancher

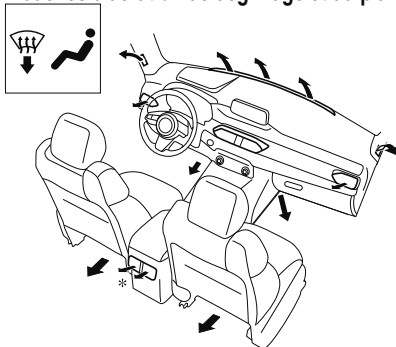

Bouches d'aération du tableau de bord et du plancher

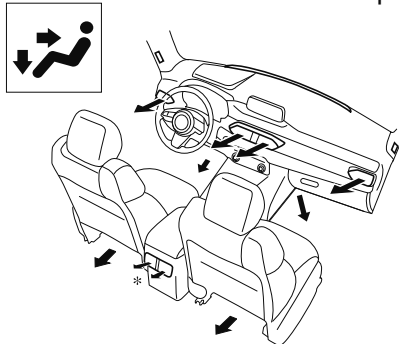

Bouches d'aération de dégivrage

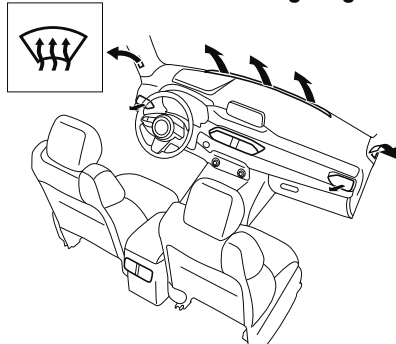

Bouches d'aération du plancher

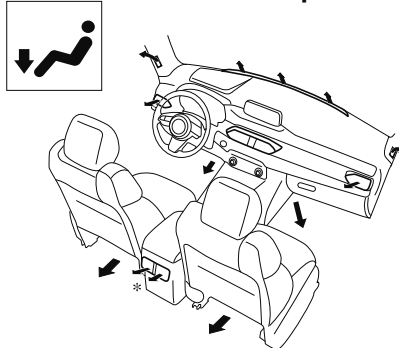

* Avec orifices de ventilation arrière

REMARQUE

Le mode de circulation d'air évacue l'air par les bouches d'aération et le volume d'air peut changer selon l'état d'ouverture/fermeture des bouches d'aération.

Système de commande de température

Type manuel

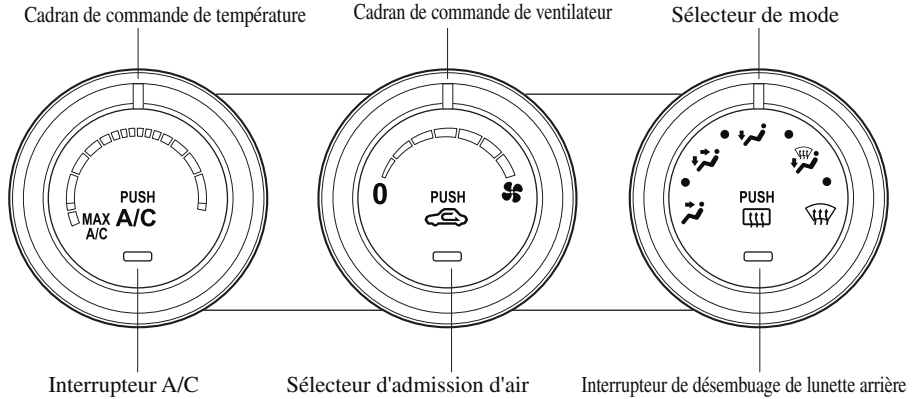

▼ Touches de commande

Cadran de commande de température

Ce cadran commande la température. Le tourner dans le sens des aiguilles d'une montre pour de l'air plus chaud et dans le sens contraire pour de l'air plus froid.

REMARQUE

Lorsque le mode est réglé sur **نتر**, **نتر** ou une position intermédiaire, avec le cadran de commande de ventilateur sur une position autre que 0 et le cadran de commande de température à la position de froid maximum, le sélecteur d'admission d'air passe en position de recirculation d'air et le climatiseur s'allume automatiquement.

Si l'on ne veut pas allumer le climatiseur, appuyer sur l'interrupteur A/C pour l'éteindre.

Cadran de commande de ventilateur

Ce cadran permet de régler la vitesse du ventilateur.



Le ventilateur a quatre vitesses.

Sélecteur de mode

Tourner le sélecteur de mode pour sélectionner le mode de débit d'air (page 5-6).

Système de commande de température

REMARQUE

- Il est possible de placer le sélecteur de mode sur une position intermédiaire (●) entre chaque mode. Régler le cadran sur une position intermédiaire si vous souhaitez répartir le flux d'air entre les deux modes.
- Par exemple, lorsque le sélecteur de mode est à la position ● entre les positions  et , le débit d'air des bouches d'aération du plancher est moindre qu'à la position .

Interrupteur A/C

Appuyer sur l'interrupteur A/C pour mettre le climatiseur sous tension. Le témoin s'allume sur le commutateur lorsque le cadran de commande du ventilateur est sur une position autre que OFF.

Appuyer de nouveau sur l'interrupteur pour mettre le climatiseur hors tension.

REMARQUE

Le climatiseur peut ne pas fonctionner si la température extérieure est près de 0 °C (32 °F).

Sélecteur d'admission d'air

Cet interrupteur commande la source de l'air pénétrant dans le véhicule.

La position d'air provenant de l'extérieur ou d'air recyclé peut être sélectionnée. Appuyer sur le sélecteur afin de sélectionner la position d'air provenant de l'extérieur ou air recyclé.

Position de recyclage d'air (témoin allumé)

L'air provenant de l'extérieur n'entre pas dans l'habitacle. Utiliser cette position lors de la conduite dans un tunnel, lorsque le trafic est dense (niveau de gaz d'échappement élevé) ou pour obtenir un refroidissement rapide.

Position d'air provenant de l'extérieur (témoin éteint)

L'air extérieur peut entrer dans l'habitacle. Utilisez ce mode pour la ventilation ou le dégivrage des essuie-glaces.



Par temps froid ou pluvieux, ne pas utiliser la position :

Il est dangereux d'utiliser la position  par temps froid ou pluvieux car ceci aura pour effet d'embuer les vitres de l'habitacle. Cela risque de diminuer la visibilité, ce qui peut causer un accident grave.

Interrupteur de désembuage de lunette arrière

Appuyer sur l'interrupteur du désembueur de lunette arrière pour dégivrer la lunette arrière.



Se référer à Désembueur de lunette arrière à la page 4-97.

Système de commande de température

▼ Chauffage

1. Régler le sélecteur de mode sur la position .
2. Régler le sélecteur d'admission d'air à la position d'air extérieur (témoin éteint).
3. Régler le cadran de commande de température sur une position d'air chaud.
4. Régler le cadran de commande de ventilateur sur la vitesse désirée.
5. Si l'on désire un chauffage déshumidifié, mettre le climatiseur en circuit.

REMARQUE

- Si le pare-brise s'embue facilement, mettre le sélecteur de mode sur la position .
- Si de l'air plus frais est désiré au niveau du visage, mettre le sélecteur de mode sur la position  et régler le cadran de commande de température à la position la plus confortable.
- L'air dirigé vers le plancher est plus chaud que l'air dirigé vers le visage (sauf si le cadran de commande de température est réglé aux positions maximales d'air chaud ou froid).

▼ Refroidissement

1. Régler le sélecteur de mode sur la position .
2. Régler le cadran de commande de température sur la position de rafraîchissement.
3. Régler le cadran de commande de ventilateur sur la vitesse désirée.
4. Mettre en marche le climatiseur en appuyant sur l'interrupteur A/C.
5. Une fois que le refroidissement commence, ajuster le cadran de commande du ventilateur et celui de la température selon les besoins pour maintenir un confort maximal.

ATTENTION

Si on utilise le climatiseur pendant qu'on conduit sur de longues côtes ou dans des embouteillages, vérifier si l'indication d'avertissement/le voyant de température élevée du liquide de refroidissement du moteur s'allume ou clignote (page 7-26). Le climatiseur risque de causer une surchauffe du moteur. Si le voyant est allumé ou clignote, mettre le climatiseur hors tension (page 7-20).

REMARQUE

- Lorsque l'on désire un rafraîchissement maximal, régler le cadran de commande de température sur la position maximale d'air froid et régler le sélecteur d'admission d'air à la position de recyclage d'air, puis tourner le cadran de commande de ventilateur à fond dans le sens des aiguilles d'une montre.

Système de commande de température

- Si de l'air plus chaud est désiré au niveau du plancher, mettre le sélecteur de mode sur la position  et régler le cadran de commande de température à la position la plus confortable.
- L'air dirigé vers le plancher est plus chaud que l'air dirigé vers le visage (sauf si le cadran de commande de température est réglé aux positions maximales d'air chaud ou froid).

▼ Ventilation



1. Régler le sélecteur de mode sur la position .
2. Régler le sélecteur d'admission d'air à la position d'air extérieur (témoin éteint).
3. Régler le cadran de commande de température sur une position désirée.
4. Régler le cadran de commande de ventilateur sur la vitesse désirée.

▼ Dégivrage et désembuage du pare-brise





1. Régler le sélecteur de mode sur la position .
2. Régler le cadran de commande de température sur une position désirée.
3. Régler le cadran de commande de ventilateur sur la vitesse désirée.
4. Si l'on désire un chauffage déshumidifié, mettre le climatiseur en circuit.

PRUDENCE

Ne pas désembuer le pare-brise en utilisant la position  avec la commande de température réglée à la position froid:

Il est dangereux d'utiliser la position  avec la commande de température réglée à la position froid car ceci aura pour effet d'embuer l'extérieur du pare-brise. Cela risque de diminuer la visibilité, ce qui peut causer un accident grave. Régler la commande de température à chaud ou tiède lorsque la position de dégivrage  est utilisée.

REMARQUE

- Si l'on désire obtenir un dégivrage maximal, mettre le climatiseur en marche, mettre le cadran de commande de température sur la position maximale d'air chaud, et mettre le cadran de commande de ventilateur à fond dans le sens des aiguilles d'une montre.
- Si l'on désire obtenir de l'air chaud au niveau du plancher, mettre le sélecteur de mode sur la position .
- En position  ou , la climatisation est automatiquement mise en marche et la position de l'air de l'extérieur est sélectionnée automatiquement pour dégivrer le pare-brise. En position  ou , la position de l'air de l'extérieur ne peut pas être passée à la position de recyclage d'air.

Système de commande de température

▼ Déshumidification

Utiliser le climatiseur par temps froid ou frais afin de faciliter le désembuage du pare-brise et des vitres latérales.

1. Régler le sélecteur de mode sur la position désirée.
2. Régler le sélecteur d'admission d'air à la position d'air extérieur (témoin éteint).
3. Régler le cadran de commande de température sur une position désirée.
4. Régler le cadran de commande de ventilateur sur la vitesse désirée.
5. Mettre en marche le climatiseur en appuyant sur l'interrupteur A/C.

REMARQUE

L'une des fonctions du climatiseur est de déshumidifier l'air et, pour utiliser cette fonction, la température n'a pas à être réglée à froid. Par conséquent, régler le cadran de commande de température à la position désirée (chaud ou froid) et mettre en marche le climatiseur lorsque l'habitacle doit être déshumidifié.

Système de commande de température

Type entièrement automatique

L'information du système de commande de température apparaît sur l'affichage.

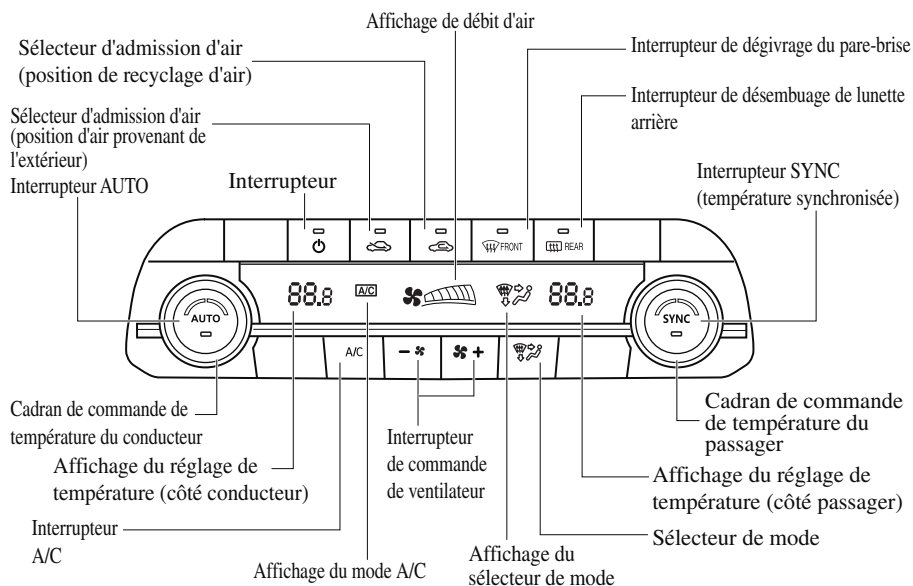

▼ Touches de commande

Interrupteur AUTO

En appuyant sur l'interrupteur AUTO, les fonctions suivantes sont automatiquement commandées suivant la température réglée:

- Température du débit d'air
- Quantité de débit d'air
- Sélection du mode de débit d'air
- Sélection d'air provenant de l'extérieur/air recyclé
- Fonctionnement du climatiseur

REMARQUE

AUTO Témoin de l'interrupteur

- *Lorsqu'allumé, il indique le fonctionnement automatique, et le système fonctionnera automatiquement.*
- *Si l'on actionne un des interrupteurs suivants tandis qu'en commande automatique, le témoin de l'interrupteur AUTO s'éteint.*

- *Sélecteur de mode*
 - *Interrupteur de commande de ventilateur*
 - *Interrupteur de dégivrage du pare-brise*
- Les fonctions des autres interrupteurs continuent à fonctionner en mode de commande automatique.*

Système de commande de température

Interrupteur (marche/arrêt ventilateur)

Le système de climatisation s'allume ou s'éteint en appuyant sur l'interrupteur.

Cadran de commande de température

Ce cadran commande la température. Le tourner dans le sens des aiguilles d'une montre pour de l'air plus chaud et dans le sens contraire pour de l'air plus froid. Tourner le cadran de commande de température pour régler la température entre 15 °C (60 °F) et 29 °C (84 °F).

- Quand l'interrupteur SYNC est on :
Faire tourner le cadran de commande de la température du conducteur pour contrôler la température à travers l'ensemble de la cabine.
- Quand l'interrupteur SYNC est off :
Faire tourner le cadran de commande de la température du conducteur ou du passager avant pour contrôler indépendamment la température sur chaque côté de la cabine.

REMARQUE

- *Le système de commande de la climatisation passe en mode de fonctionnement individuel (le témoin de l'interrupteur SYNC s'éteint) en tournant le cadran de commande de la température du passager avant même lorsque l'interrupteur SYNC est sur ON, ce qui permet un contrôle individuel de la température définie du conducteur et du passager avant.*
- *Lorsque vous réglez la température à la limite inférieure ou supérieure, "Lo" ou "Hi" s'affiche.*

- *Les unités de température pour l'affichage du réglage de température peuvent être modifiées en conjonction avec les unités de température pour l'affichage de la température extérieure. (Tableau de bord de type A)
Se référer à Affichage de la température extérieure à la page 4-23. (Tableau de bord de type B)
Se référer à Affichage de la température extérieure à la page 4-40. (Tableau de bord de type C)
Se référer à Affichage de la température extérieure à la page 4-57.*



Interrupteur de commande de ventilateur

Le ventilateur a 7 vitesses. La vitesse sélectionnée sera affichée.





Sélecteur de mode

Le mode de débit d'air désiré peut être sélectionné (page 5-6).

REMARQUE

- *Avec le mode de débit d'air réglé à la position  et le cadran de commande de température réglé à une température moyenne, de l'air réchauffé est dirigé vers les pieds et de l'air d'une température plus basse sera dirigé par les bouches centrale, gauche et droite.*
- *Pour régler la bouche d'air à , appuyer sur l'interrupteur de dégivrage du pare-brise.*

Système de commande de température

- En position  ou , la climatisation est automatiquement mise en marche et la position de l'air de l'extérieur est sélectionnée automatiquement pour dégivrer le pare-brise. En position  ou , la position de l'air de l'extérieur ne peut pas être passée à la position de recyclage d'air.

Interrupteur A/C

Le fait d'appuyer sur l'interrupteur A/C lorsque l'interrupteur AUTO est activée entraîne la désactivation du climatiseur (fonctions de refroidissement/déshumidification).

Le climatiseur est activé/désactivé chaque fois que l'interrupteur A/C est enfoncé.

REMARQUE

- Lorsque le climatiseur est désactivé, le climatiseur fonctionne lorsque l'interrupteur A/C est enfoncé.
- Le climatiseur peut ne pas fonctionner si la température extérieure est près de 0 °C (32 °F).

Sélecteur d'admission d'air

La position d'air provenant de l'extérieur ou d'air recyclé peut être sélectionnée. Appuyer sur le sélecteur afin de sélectionner la position d'air provenant de l'extérieur ou air recyclé.

Position de recyclage d'air (

L'air provenant de l'extérieur n'entre pas dans l'habitacle. Utiliser cette position lors de la conduite dans un tunnel, lorsque le trafic est dense (niveau de gaz d'échappement élevé) ou pour obtenir un refroidissement rapide.

Position d'air provenant de l'extérieur (

L'air extérieur peut entrer dans l'habitacle. Utilisez ce mode pour la ventilation ou le dégivrage des essuie-glaces.

! PRUDENCE

Par temps froid ou pluvieux, ne pas utiliser la position (

Il est dangereux d'utiliser la position () par temps froid ou pluvieux car ceci aura pour effet d'embuer les vitres de l'habitacle. Cela risque de diminuer la visibilité, ce qui peut causer un accident grave.

Interrupteur SYNC (température synchronisée)

Utiliser l'interrupteur SYNC pour changer de mode entre le fonctionnement individuel (conducteur et passager) et les modes combinés (simultanés).

Mode combiné (témoin allumé)

La température réglée est contrôlée simultanément pour le conducteur et le passager avant.

Mode de fonctionnement individuel (témoin éteint)

La température réglée peut être contrôlée individuellement pour le conducteur et le passager avant.

Interrupteur de dégivrage du pare-brise

Appuyer sur l'interrupteur pour dégivrer le pare-brise et les vitres des portières avant. Se référer à Dégivrage et désembuage du pare-brise à la page 5-15.

Système de commande de température

Interrupteur de désembuage de lunette arrière

Appuyer sur l'interrupteur du désembueur de lunette arrière pour dégivrer la lunette arrière.

Se référer à Désembueur de lunette arrière à la page 4-97.

▼ **Fonctionnement du climatiseur automatique**

1. Appuyer sur l'interrupteur AUTO. Les sélections du mode de débit d'air, du sélecteur d'admission d'air et de la quantité de débit d'air seront commandées automatiquement.
2. Utiliser le cadran de commande de température pour sélectionner la température désirée.

Si vous voulez régler une température du côté passager avant différente de celle du côté conducteur, tournez le cadran de commande de température du côté passager avant pour passer automatiquement au mode de fonctionnement individuel et régler la température du côté passager avant.

Appuyer sur l'interrupteur pour arrêter le système.

REMARQUE

- Régler le cadran de commande sur la température recommandée de 22 °C (72 °F), puis le régler comme vous le souhaitez.
- Régler la température chaude ou froide au maximum ne fournira pas la température désirée plus rapidement.

· Lors de la sélection du chauffage, le système restreindra le débit d'air jusqu'à ce que le moteur soit réchauffé afin d'empêcher un air froid de souffler à travers les bouches d'aération.

▼ **Dégivrage et désembuage du pare-brise**

Appuyer sur l'interrupteur de dégivrage du pare-brise.

À cette position, la position d'air provenant de l'extérieur est automatiquement sélectionnée, et le climatiseur est automatiquement mis en fonction. Le climatiseur dirigera de l'air déshumidifié vers le pare-brise et les vitres latérales (page 5-6).

Le débit d'air augmentera.



Régler la commande de température à la position chaud ou tiède lorsqu'on effectue le désembuage (position):

Il est dangereux d'utiliser la position  avec la commande de température réglée à la position froid car ceci aura pour effet d'embuer l'extérieur du pare-brise. Cela risque de diminuer la visibilité, ce qui peut causer un accident grave.

REMARQUE

Utiliser le cadran de commande de température pour augmenter la température du débit d'air et dégivrer le pare-brise plus rapidement.

Système de commande de température

▼ Capteur de température intérieur/ d'enseillement

Capteur d'enseillement

Ne pas placer d'objets sur le capteur d'enseillement. Dans le cas contraire, la température intérieure pourrait ne pas s'ajuster correctement.

Capteur d'enseillement

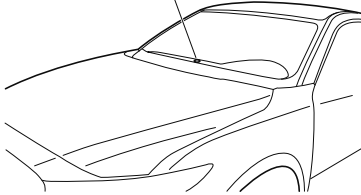

Capteur de température intérieure

Ne pas couvrir le capteur de température intérieure. Dans le cas contraire, la température intérieure pourrait ne pas s'ajuster correctement.

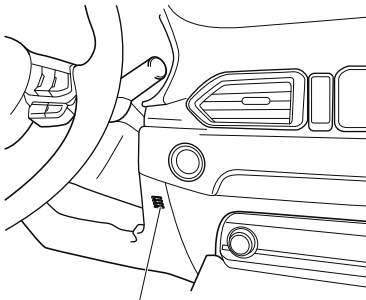

Capteur de température intérieure

Avant d'utiliser le système audio

Commande audio au volant

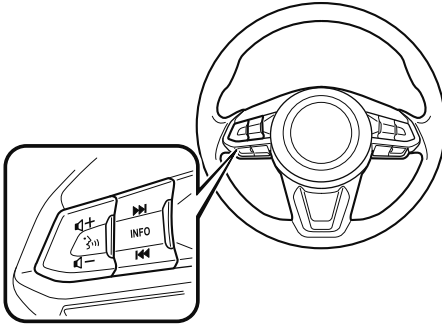

▼ Réglage du volume

Pour augmenter le volume, presser vers le haut l'interrupteur de volume (+).

Pour diminuer le volume, appuyer vers le bas l'interrupteur de volume (-).

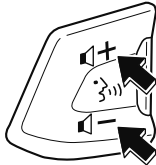

▼ Interrupteur de recherche

Radio AM/FM

Appuyer sur l'interrupteur de recherche (◀◀, ▶▶). La radio passe à la station sauvegardée suivante/précédente dans l'ordre de la sauvegarde.

Appuyer et maintenir l'interrupteur de recherche (◀◀, ▶▶) pour rechercher toutes les stations utilisables à une fréquence supérieure ou inférieure, qu'elles soient programmées ou non.

Il est possible de rappeler les stations de radio préalablement enregistrées dans les stations favorites en appuyant sur l'interrupteur de recherche (◀◀, ▶▶) lorsqu'une autre station de radio enregistrée dans les radios favorites est en cours d'écoute. Il est possible d'appeler les stations de radio dans l'ordre dans lequel elles ont été enregistrées à chaque fois que vous appuyez sur l'interrupteur (◀◀, ▶▶).



Audio USB/Audio Bluetooth®

Appuyer sur l'interrupteur de recherche (▶▶) pour sauter au début de la plage suivante.

Appuyer sur l'interrupteur de recherche (◀◀) dans les quelques secondes après le début de la lecture pour passer à la plage précédente.

Appuyer sur l'interrupteur de recherche (◀◀) au bout de quelques secondes pour lancer la lecture depuis le début de la plage actuelle.

Appuyer longuement sur l'interrupteur de recherche (◀◀, ▶▶) pour passer continuellement aux plages suivantes ou précédentes.

Radio Pandora®/Aha™/Stitcher™

Appuyer sur l'interrupteur de recherche (▶▶) pour sauter au début de la plage suivante.

Appuyer longtemps sur l'interrupteur de recherche (▶▶) pour évaluer la lecture du morceau actuel comme "J'aime".

Avant d'utiliser le système audio

Appuyer longtemps sur l'interrupteur de recherche (⏪) pour évaluer la lecture du morceau actuel comme "Je n'aime pas".

AUX/USB

Il est possible d'entendre le son depuis les haut-parleurs du véhicule en raccordant un appareil audio portable en vente dans le commerce à la prise auxiliaire.

Un câble de mini-prise stéréo (ϕ 3,5) sans impédance (disponible dans le commerce) est requis. S'adresser à un concessionnaire agréé Mazda pour plus de détails.

Par ailleurs, il est possible de lire le son depuis le périphérique audio du véhicule en raccordant un périphérique USB au port USB.

REMARQUE

La fente pour carte SD est pour le système de navigation. Pour les véhicules équipés du système de navigation, la carte SD (original de Mazda) avec des données cartographiques stockées est insérée dans la fente de la carte SD pour être utilisée.

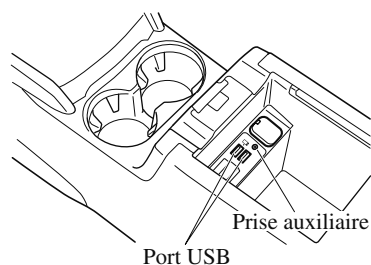

- ① Comment utiliser le mode AUX
..... page 5-39
- ② Comment utiliser le mode USB
..... page 5-40
- ③ Comment utiliser Apple
CarPlay™.....page 5-46
- ④ Comment utiliser le mode Android
Auto™..... page 5-50

Avant d'utiliser le système audio

! PRUDENCE

Ne pas régler l'appareil audio portable ou un produit similaire pendant qu'on conduit le véhicule:

Le fait de régler l'appareil audio portable ou un produit similaire pendant la conduite du véhicule est dangereux car cela risque de faire perdre la concentration apportée à la conduite du véhicule et risque de causer un accident grave. Toujours régler l'appareil audio portable ou un produit similaire pendant que le véhicule est arrêté.

! ATTENTION

Selon l'appareil audio portable, du bruit peut se produire lorsqu'il est connecté à la prise accessoire du véhicule. (Si des bruits sont produits, ne pas utiliser la prise des accessoires.)

REMARQUE

- Ce mode peut ne pas être utilisable car cela dépend de l'appareil audio portable à connecter.
- Avant d'utiliser la prise auxiliaire/port USB, reportez-vous au manuel d'instructions pour l'appareil audio portable.
- Utiliser une mini-prise stéréo (ϕ 3,5) sans impédance (disponible dans le commerce) pour brancher l'appareil audio portable à la prise auxiliaire. Avant d'utiliser la prise auxiliaire, lire les instructions du fabricant de l'appareil pour plus de détails concernant la connexion d'un appareil audio portable à la prise auxiliaire.

- Pour éviter de décharger la batterie, ne pas utiliser l'entrée auxiliaire pendant de longues périodes lorsque le moteur tourne au ralenti ou s'il est arrêté.
- Lorsque vous connectez un appareil à la prise auxiliaire ou au port USB, du bruit peut se produire selon l'appareil connecté. Si l'appareil est connecté à la prise des accessoires du véhicule, le bruit peut être réduit en le débranchant de la prise des accessoires.

▼ Comment brancher le port USB/le connecteur auxiliaire

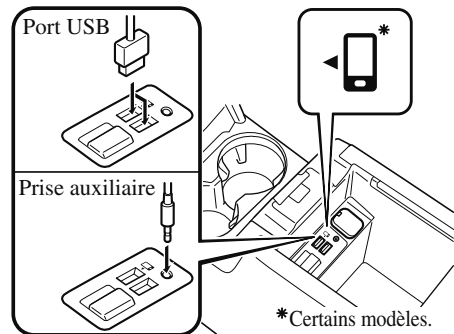

* Certains modèles.

Connexion d'un appareil

1. Ouvrir le couvercle de la console.
2. Brancher le connecteur de l'appareil au port USB.

Connexion avec un câble du connecteur

1. Ouvrir le couvercle de la console.
2. Brancher le câble du connecteur/fiche de l'appareil au port USB/prise auxiliaire. Faire passer le câble de connecteur/fiche de l'appareil à travers l'encoche dans la console et connecter.

Avant d'utiliser le système audio

PRUDENCE

Éviter que le cordon à bouchon de connexion ne s'emmêle avec le levier de changement de vitesses (boîte de vitesses manuelle)/ levier sélecteur (boîte de vitesses automatique) :

Si le cordon à bouchon de connexion s'emmêle avec le levier de changement de vitesses (boîte de vitesses manuelle)/ levier sélecteur (boîte de vitesses automatique), il pourrait gêner la conduite et provoquer un accident.

ATTENTION

Ne pas placer d'objets ou forcer sur la prise auxiliaire/port USB lorsque la fiche est branchée.

REMARQUE

- Insérer la fiche dans la prise auxiliaire/port USB jusqu'au bout.
- Insérer ou retirer la fiche lorsque celle-ci est perpendiculaire à l'orifice de la prise auxiliaire/port USB.
- Insérer ou retirer la fiche en la tenant par la base.
- (Véhicules avec port USB indiqué par )

Utiliser le port USB indiqué par la marque  lors de l'utilisation d'Apple CarPlay™ et d'Android Auto™.

Antenne

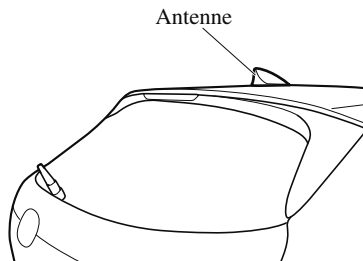

Méthode de fonctionnement de base

REMARQUE

· Les explications des fonctions décrites dans ce manuel peuvent différer de l'opération proprement dite, et les formes des écrans et des boutons ainsi que les lettres et les caractères affichés peuvent également différer de l'apparence réelle.

De plus, le contenu peut changer successivement sans préavis du fait de mises à jour logicielles à venir.

· Pour plus d'informations sur Mazda Connect, veuillez consulter ce site Web.
<http://infotainment.mazdahandsfree.com/>

L'ensemble audio dispose de 3 interfaces humaines différentes.

- Interrupteur de commande
 - Panneau tactile
 - Reconnaissance vocale avec interrupteur au volant et microphone
- Se référer à Reconnaissance vocale à la page 5-86.

▼ Fonctionnement de l'interrupteur de commande

REMARQUE

Pour des raisons de sécurité, certaines opérations sont désactivées durant la conduite du véhicule.

Fonctionnement du bouton de volume

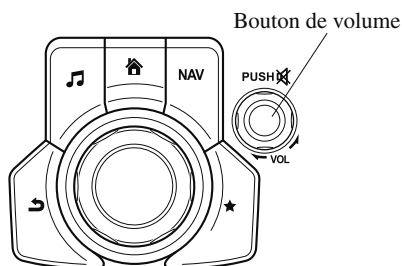

Appuyer sur le bouton de volume pour couper le son et mettre en pause. Toutefois, lorsqu'une source audio qui ne peut pas être mise en pause, telle que la radio FM, est en cours de lecture, seule la sourdine est disponible. Appuyer de nouveau sur le bouton de volume pour rétablir le son.

Tourner le bouton de volume pour régler le volume. Le volume augmente en tournant le bouton dans le sens des aiguilles d'une montre, et diminue en le tournant dans le sens contraire.

Appareil audio

Interrupteurs autour du bouton de commande

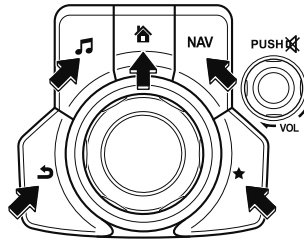

Il est possible d'effectuer les opérations suivantes en appuyant sur les touches autour du bouton de commande.

: Affiche l'écran d'accueil.

: Affiche l'écran Divertissements.

NAV : Affiche l'écran Navigation (Que pour les véhicules équipés avec la navigation). Pour le fonctionnement de l'écran Navigation, reportez-vous au manuel du système de navigation. Si la carte SD pour le système de navigation n'est pas insérée, la boussole indiquant le sens de déplacement du véhicule s'affiche.

: Affiche l'écran des favoris. Appui long pour stocker les éléments particuliers dans Favoris. (Il est possible de programmer la radio, l'annuaire téléphonique et la destination du système de navigation.)

: Retourne à l'écran précédent.

Fonctionnement du bouton de commande

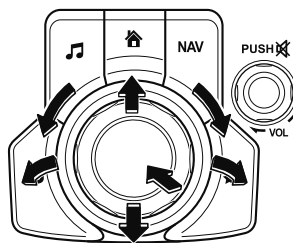

(Sélection d'icônes sur l'écran)

1. Incliner ou tourner le bouton de commande et déplacer le curseur vers l'icône souhaitée.
2. Appuyer sur le bouton de commande et sélectionner l'icône.

REMARQUE

L'opération d'un long appui du bouton de commande est également possible pour certaines fonctions.

▼ Fonctionnement du panneau tactile

⚠ ATTENTION

Ne pas appuyer fortement sur l'écran ou y appuyer avec un objet pointu. Sinon l'écran pourrait être endommagé.

REMARQUE

Pour des raisons de sécurité, les actions sur l'affichage central sont désactivées lorsque le véhicule est en mouvement. Cependant, les fonctions qui ne sont pas affichées en gris peuvent être contrôlées avec l'interrupteur de commande lorsque le véhicule est en mouvement.

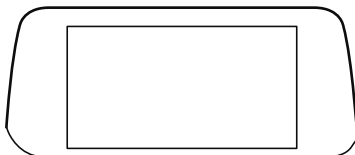

Toucher & Appuyer

1. Toucher ou appuyer sur l'élément indiqué sur l'écran.
2. L'opération est lancée et l'élément suivant s'affiche.

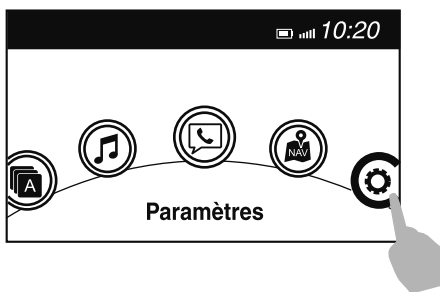

Appareil audio

Faire glisser (audio USB uniquement)

1. Toucher l'élément de réglage en affichant une barre de curseur.
2. Toucher le curseur avec votre doigt et passer au niveau désiré.

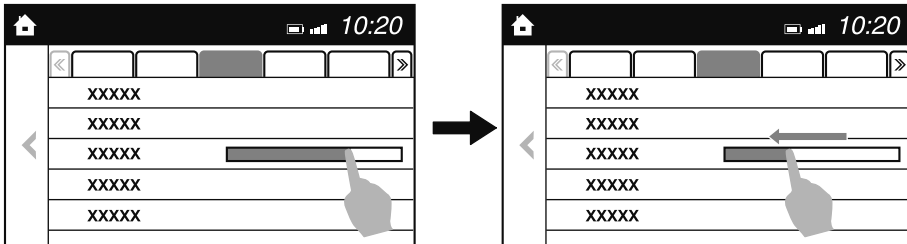

Coulisser

1. Toucher l'écran avec votre doigt et déplacer vers le haut ou vers le bas.
2. Les éléments qui n'étaient pas affichés peuvent être affichés.

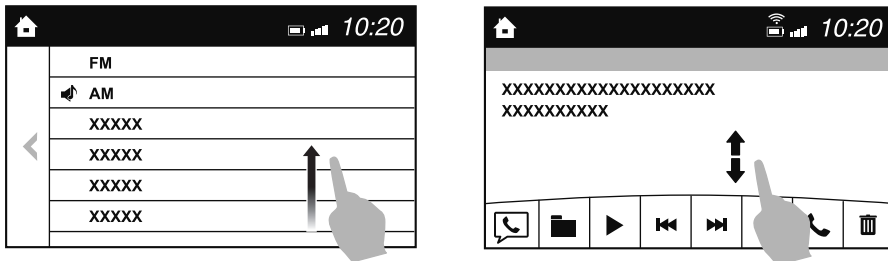

Retourne à l'écran précédent.





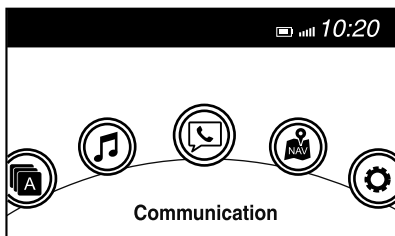

1. Toucher .

Affichage de l'écran d'accueil

1. Toucher .

Écran d'accueil



Icône	Fonction
	<p>Applications Il est possible de vérifier les informations telles que l'économie moyenne de carburant, l'entretien, et les avertissements. Selon la classe et les spécifications, l'affichage à l'écran peut différer.</p>
	<p>Divertissements Opère l'audio tel que la radio. La source audio la plus récemment utilisée est affichée. Une source audio qui ne peut pas être utilisée à ce moment est sautée et la source audio précédente s'affiche. Pour changer la source audio, sélectionner l'icône  affichée en bas de l'écran.</p>
	<p>Communication Les fonctions associées au Bluetooth® sont disponibles.</p>
	<p>Navigation L'écran de navigation est affiché (véhicules équipés d'un système de navigation). Si la carte SD pour le système de navigation n'est pas insérée, la boussole indiquant le sens de déplacement du véhicule s'affiche. Il est possible que la boussole n'indique pas l'orientation correcte lorsque le véhicule est arrêté ou quand il se déplace à une vitesse lente.</p>
	<p>Paramètres Le menu de réglage total (Tel que l'affichage, le son, le Bluetooth® et les langues). Selon la classe et les spécifications, l'affichage à l'écran peut différer.</p>

Appareil audio

Commandes du Volume/Affichage/Tonalité

Interrupteur de commande

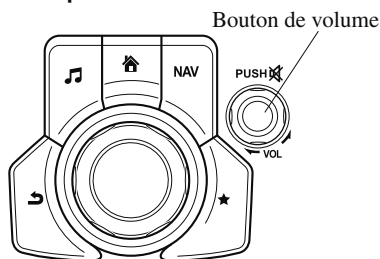

Commande audio

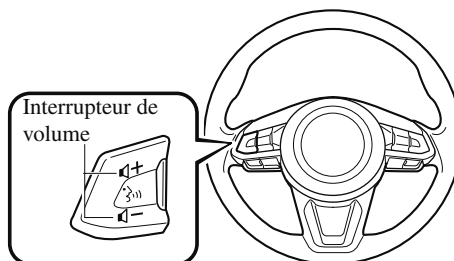

▼ Réglage du volume

Tourner l'interrupteur de commande (bouton de volume). Il est possible également de presser sur l'interrupteur du volume qui est sur le volant.

REMARQUE

Appuyer sur le bouton de volume pour couper le son et mettre en pause. Toutefois, lorsqu'une source audio qui ne peut pas être mise en pause, telle que la radio FM, est en cours de lecture, seule la sourdine est disponible. Appuyer de nouveau sur le bouton de volume pour rétablir le son.

▼ Réglage de l'affichage

Sélectionner l'icône  sur l'écran d'accueil pour afficher l'écran Paramètres. Sélectionner l'onglet **Afficha.** pour sélectionner l'élément que vous voulez changer.

Affichage éteint/Montre

L'affichage central peut être éteint.

Sélectionner **Éteindre l'affichage** pour éteindre l'écran.

Une fois **Éteindre affichage et afficher horlog** sélectionnée l'affichage central s'éteint et l'horloge s'affiche.

L'affichage central peut être rallumé comme suit:

- Appuyer brièvement sur l'affichage central.
- Utiliser l'interrupteur de commande.

Réglage d'écran en journée/de nuit (Mode)

Il est possible de sélectionner l'écran de jour ou de nuit.

Auto :

(Avec commande d'éclairage automatique)

Permute automatiquement l'écran selon la condition d'allumage des feux de stationnement. Cependant, si le capteur optique détecte que l'espace environnant est lumineux, comme lorsque les feux de stationnement sont allumés pendant la journée, l'écran passe à l'écran de jour*1

(Sans commande d'éclairage automatique)

Permute automatiquement l'écran selon la condition d'allumage des feux de stationnement.*1

Jour : Réglage d'écran en journée

Nuit : Réglage d'écran de nuit

*1 Quand on annule le gradateur d'éclairage, l'affichage est constamment sur l'écran de jour.

Réglage de la luminosité

Régler la luminosité de l'affichage central à l'aide du curseur.

Réglage du contraste

Régler le contraste de l'affichage central à l'aide du curseur.

Réinitialiser le réglage de l'affichage

Toutes les valeurs de réglage de l'écran peuvent être réinitialisées à leurs réglages initiaux.

1. Sélectionner **Réinitialiser**.
2. Sélectionner **Oui**.

▼ Réglage du mode audio

Sélectionner l'icône  sur l'écran d'accueil pour afficher l'écran Paramètres. Sélectionner l'onglet **Audio** pour sélectionner l'élément que vous voulez changer.

Indication	Valeur de réglage
Basses (Son de hauteur basse)	+ Côté : Accentuation de hauteur basse - Côté : Réduction de hauteur basse
Aigus (Son aigu)	+ Côté : Accentuation des aigus - Côté : Réduction des aigus

Indication	Valeur de réglage
Fader (Équilibre du volume avant/arrière)	Avant: Augmentation du volume du haut-parleur avant Arrière: Augmentation du volume du haut-parleur arrière
Balance (Équilibre du volume gauche/droite)	Droite: Augmentation du volume du haut-parleur droit Gauche: Augmentation du volume du haut-parleur gauche
Vol. guidage (Réglage du volume pendant le guidage routier sur l'écran de navigation)	Gauche: Volume bas Droite: Volume élevé
Contrôle auto vol*1 (Réglage automatique du volume)	Désactiver—Réglage à sept niveaux
Bose Centerpoint*2 (technologie Surround)	Activé/Désactivé
Bose AudioPilot*2 (technologie de compensation de bruit)	Activé/Désactivé
Bip (Son de fonctionnement audio)	Activé/Désactivé

*1 Audio standard

*2 Système audio Bose

Contrôle auto vol (Réglage automatique du volume)

La commande automatique du niveau (ALC) est une fonction qui règle automatiquement le volume audio suivant la vitesse du véhicule. Le volume augmente en fonction de la hausse de

Appareil audio

vitesse du véhicule, et celui-ci diminue lorsque la vitesse du véhicule est réduite.

Bose Centerpoint (technologie Surround)

Centerpoint*³ permet aux propriétaires de véhicules de profiter d'une expérience de son surround Bose.

Spécifiquement conçu pour répondre aux exigences particulières de la reproduction du son surround dans un véhicule.

Il convertit les signaux stéréo à plusieurs canaux permettant une plus grande précision lors de la reproduction du son.

Un algorithme amélioré afin de créer simultanément un champ sonore plus large et plus diffusant.

*³ Centerpoint est une marque de commerce enregistrée de Bose Corporation.

Bose AudioPilot (technologie de compensation de bruit)

Lors de la conduite, le bruit de fond peut interférer quand vous appréciez la musique.

La technologie de compensation de bruit AudioPilot*⁴ règle en permanence la musique pour compenser le bruit de fond et de la vitesse du véhicule.

Il réagit uniquement aux sources de bruit soutenu et non pas intermittents, tels que les ralentisseurs.

Un algorithme DSP amélioré permet une compensation plus rapide et plus efficace pour des situations inhabituelles, comme la conduite sur une route très rugueuse ou à grande vitesse.









*⁴ AudioPilot est une marque de commerce enregistrée de Bose Corporation.

Fonctionnement de la radio

▼ Pour allumer la radio

Sélectionner l'icône  sur l'écran d'accueil pour afficher l'écran Divertissements. Lorsque vous sélectionnez la radio souhaitée, les icônes suivantes sont indiquées dans la partie inférieure de l'affichage central.

Radio AM/FM

Icône	Fonction
	Affiche le menu Divertissements. Utiliser pour passer à une autre source audio.
	Affiche la liste des stations. Sélectionner Mettre à jour liste stations à l'écran pour afficher les fréquences allant jusqu'à dix stations de radio sur la liste de la mémoire de présélection automatique. Sélectionner la fréquence désirée.
	Affiche la liste des favoris. Appuyer longuement pour mémoriser la station de radio en cours de diffusion.
	Active et désactive la HD Radio. Affiche la liste des canaux multidiffusion de la HD Radio.
	Vous pouvez rechercher des stations de radio recevables. Le balayage s'arrête sur chaque station pendant environ cinq secondes. Sélectionner de nouveau pour continuer à recevoir la station de radio.
	Vous pouvez modifier la fréquence radio manuellement. Tourner le bouton de commande, faire glisser l'écran, ou appuyer sur la fréquence radio. Appuyer sur ◀ ou ▶ pour modifier la fréquence de radio un pas à la fois. Quand vous appuyez longuement sur ◀ ou ▶, les fréquences radio changent continuellement. Elles s'arrêtent lorsque vous retirez votre main de l'icône ou du bouton de commande.
	Lance la fonction iTunes Tagging (pour les appareils Apple avec l'utilisation d'un USB uniquement). Peut être utilisé quand la HD Radio est sur Marche.
	Sélection automatique de station de radio. Quand vous appuyez longuement, la fréquence radio change continuellement. Elles s'arrêtent lorsque vous retirez votre main de l'icône ou du bouton de commande.
	Affiche les réglages sonores pour régler le niveau de qualité audio. Se référer à Commandes du Volume/Affichage/Tonalité à la page 5-26.

Appareil audio

▼ Les radios dans les favoris

Les stations sélectionnées peuvent être enregistrées pour une utilisation pratique. Il est possible d'enregistrer jusqu'à 50 stations. La liste des favoris est commune à AM, FM et à la radio par satellite.

Enregistrement dans les favoris

Appuyer longuement sur l'icône ★ pour enregistrer la station de radio en cours. Il est possible également d'effectuer l'inscription en utilisant la procédure suivante.

1. Sélectionner l'icône ★ pour afficher la liste des favoris.
2. Sélectionner **Ajouter/Éditer radio favorite**.
3. Sélectionner **Ajouter <station active>**.
4. La station est ajoutée au bas de la liste des favoris.

REMARQUE

Si la batterie était débranchée, votre liste de favoris ne serait pas supprimée.

Sélection d'une station de radio dans les favoris

1. Sélectionner l'icône ★ pour afficher la liste des favoris.
2. Sélectionner la fréquence radio pour syntoniser la station.

Suppression dans les favoris

1. Sélectionner l'icône ★ pour afficher la liste des favoris.
2. Sélectionner **Ajouter/Éditer radio favorite**.
3. Sélectionner **Supprimer**.
4. Sélectionner la fréquence radio que vous voulez supprimer.
5. Sélectionner **Supprimer**.

Changement de l'ordre de la liste des favoris

1. Sélectionner l'icône ★ pour afficher la liste des favoris.
2. Sélectionner **Ajouter/Éditer radio favorite**.
3. Sélectionner **Déplacer**.
4. Sélectionner une fréquence radio. Il est possible de déplacer la station de radio sélectionnée.
5. Faire glisser la station de radio ou bien la déplacer à l'aide de l'interrupteur de commande, puis sélectionner **OK**.

▼ Système de données de diffusion radio (RBDS)*

Affichage des informations textuelles de radio

Des informations textuelles de la radio envoyées depuis une station de diffusion s'affichent sur l'affichage central.

REMARQUE





Les informations textuelles radio sont une fonction de la radio FM uniquement. Il n'y a aucune fonction textuelle sur une radio AM. Les informations de textuelles ne s'affichent pas dans les cas suivants:

- En cours de réception HD Radio
- Pas une diffusion RBDS
- Diffusion RBDS, mais le texte radio n'est pas transmis depuis la station de radio

Recherche par genre

Certaines stations FM transmettent des codes de genres (type de programme comme Rock, Nouvelles, etc.). Ce code permet de trouver rapidement des stations alternatives émettant le même code de genre.

(Pour effectuer un balayage de recherche de genre:)

1. Sélectionner l'icône  tandis qu'en mode FM.
2. Sélectionner **Recherche de Genre** pour ouvrir la liste des genres.
3. Sélectionner le type de genre que vous voulez sélectionner.
4. Sélectionner l'icône   .

REMARQUE

Pour changer le genre souhaité, sélectionner l'icône .

Ex.)

89.3 est actuellement reçu. Avec Rock sélectionné comme Genre, les stations radio diffusant du Rock sont aux fréquences suivantes.

98.3*1, 98.7, 104.3*1, 107.1

*1 Stations de radio avec une bonne réception

La fréquence change comme suit à chaque fois que l'on appuie sur **Recherche de Genre**.

89.3→98.3→104.3→98.3

REMARQUE

- Il est possible de ne sélectionner qu'un seul genre.
- Il peut être impossible de recevoir même une station quelconque, même si la fonction de recherche de genre est utilisée.

- Si un programme dans le genre sélectionné n'est pas diffusé dans une région, la réception n'est pas possible, même si la fonction de recherche de genre est utilisée.
- La fonction de recherche de genre recherché un code de genre (type de programme) que transmettent les diffusions analogiques FM. Les programmes spécialisés HD Radio (HD2-HD8) ne peuvent pas être recherchés, car ils ne diffusent pas en analogique, modulation FM.
- Si des stations radio qui sont sélectionnées par balayage avec la fonction de recherche de genre sont des stations de diffusion HD Radio, elles passent de diffusions analogiques à des diffusions HD Radio au bout de quelques secondes si les conditions de réception sont bonnes. Le genre est affiché après le changement, mais le genre pour les diffusions analogiques FM peuvent varier:

Appareil audio

▼ HD Radio

Qu'est-ce que la technologie HD Radio™ et comment fonctionne-t-elle ?

La technologie HD Radio™ est l'évolution numérique de la radio AM/FM analogique. Votre unité radio est équipée d'un récepteur spécial qui lui permet de recevoir des diffusions numériques (le cas échéant) en plus des diffusions analogiques qu'elle reçoit déjà. Les diffusions numériques ont une meilleure qualité sonore que les diffusions analogiques, car les diffusions numériques offrent un son libre, clair et limpide. Pour plus d'informations et obtenir un guide sur les stations radio disponibles et la programmation, veuillez visiter le site: www.hdradio.com.

Les avantages de la technologie HD Radio™

(Information)



Le titre du morceau, le nom d'artiste, le nom de l'album et le genre s'affichent sur l'écran lorsqu'ils sont mis à disposition par la station radio.

(Multidiffusion)

Sur la fréquence radio FM, la plupart des stations numériques ont des programmes "multiples" ou supplémentaires sur chaque station FM.

Écoute avec la technologie HD Radio™



Si l'icône HD Radio s'allume en sélectionnant une station radio qui est une station de diffusion HD Radio, la diffusion analogique est automatiquement remplacée par une diffusion  au bout de quelques secondes, puis elle est reçue.

Si la diffusion  est interrompue et remplacée par une diffusion analogique, appuyer sur  pour désactiver HD Radio.

Sélection du canal de multidiffusion (FM)

Si les canaux multicast sont disponibles pour une diffusion HD Radio en cours de réception, la liste des canaux multicast s'affiche. Sélectionner la station de radio désirée.

REMARQUE

- Si une diffusion analogique est reçue une fois et si HD Radio est reçu tandis que HD1 est sélectionné, l'unité audio passe automatiquement à la station HD Radio.
- Si l'icône  est allumée, il pourrait y avoir une différence notable dans la qualité du son et le volume lorsqu'un changement de signaux numériques en signaux analogiques se produit. Si la qualité du son et le volume deviennent nettement diminués ou coupés, sélectionner l'icône  pour désactiver la HD Radio (l'icône  n'est pas allumée).
- Une fois que la diffusion analogique est reçue lorsque HD1 est sélectionné parmi les canaux favoris, elle passe automatiquement à la HD Radio. Si les conditions de réception radio sont médiocres ou si HD est éteint, il n'est pas possible de passer aux diffusions de la HD Radio.

- Lorsqu'un canal spécialisé HD (HD2 à HD8) est sélectionné depuis les canaux favoris, "Signal perdu" s'affiche et aucun son n'est émis jusqu'à la réception de HD Radio. Si les conditions de réception radio sont médiocres, "Signal perdu" continue de s'afficher.
- Si l'icône HD Radio n'est pas allumée, les informations comme les titres de morceaux de la station  sont reçues, toutefois la sortie audio est analogique.

iTunes Tagging (pour les appareils Apple avec l'utilisation USB uniquement)

En marquant avec une balise une chanson en cours de diffusion, celle-ci peut être achetée ultérieurement sur l'iTunes Store. Il est possible d'enregistrer jusqu'à cent balises. Un maximum de 100 balises (pour 100 chansons) peut être enregistré pour téléchargement ultérieur.

1. Sélectionner l'icône . La balise est stockée dans l'unité audio.
2. Connecter l'appareil via le port USB du véhicule. Toute balise enregistrée est automatiquement envoyée à l'appareil connecté.
3. Une fois au domicile ou lorsque le véhicule est garé en toute sécurité, connecter l'appareil à iTunes Store. Les chansons précédemment marquées par une balise peuvent à présent être achetées facilement.

REMARQUE

- Il est possible d'utiliser les deux radio AM et FM HD Radio.

- Parce qu'iTunes Tagging ne prend en charge que l'achat sur l'iTunes Store, le téléchargement direct de musique depuis l'unité audio du véhicule n'est pas possible.
- La balise n'est pas envoyée si la mémoire disponible pour l'appareil connecté est insuffisante.
- Si une erreur se produit pendant que la balise est envoyée, reconnectez l'appareil.

Appareil audio

Fonctionnement de la radio satellite*

▼ Qu'est-ce que la radio satellite?

Abonnement SiriusXM® All Access.



Espérons que vous aimez déjà SiriusXM dans votre nouvelle Mazda. Mais ne vous arrêtez pas là, vous pouvez aussi écouter sur l'application et en ligne. All Access est le meilleur forfait d'abonnement, avec le plus grand nombre de chaînes et la plus grande flexibilité. Avec All Access, vous obtenez toutes les chaînes disponibles sur la radio satellite, en plus de pouvoir écouter sur l'application et en ligne. Vous pouvez donc profiter de SiriusXM où que vous soyez. Voici ce qui est inclus :

- Plus de 150 chaînes satellite à écouter dans votre voiture, d'un océan à l'autre, 24 heures sur 24, 7 jours sur 7.
- Tous les genres de musique sans publicité, plus tous les sports majeurs, les nouvelles de classe mondiale et les plus grands noms de la débat et du divertissement.

- Tous nos programmes premium, y compris Howard Stern, tous les matchs NFL, MLB®, NBA et NHL®, toutes les courses NASCAR®, les chaînes de conversation 24/7 dédiées aux plus grandes ligues, et bien plus encore. Tous les services SiriusXM nécessitent un abonnement, vendu séparément ou sous forme de forfait par SiriusXM Radio Inc. (ou, au Canada, SiriusXM Canada Inc.) après un abonnement d'essai qui peut être inclus avec l'achat ou la location de votre véhicule. Pour vous abonner après votre abonnement d'essai, composez le 1-877-447-0011 (États-Unis) ou le 1-877-438-9677 (Canada).

⚠ ATTENTION

Il est interdit de copier, décompiler, désassembler, faire de l'ingénierie inverse, pirater, manipuler ou autrement rendre disponible toute technologie ou logiciel incorporé dans des récepteurs compatibles avec le service de radio par satellite SiriusXM ou qui supportent le site Web SiriusXM, le service en ligne ou tout autre contenu. De plus, le logiciel de compression vocale AMBE® inclus dans ce produit est protégé par les droits de propriété intellectuelle, y compris les droits de brevet, les droits d'auteur et les secrets commerciaux de Digital Voice Systems, Inc. Le service SiriusXM peut inclure le trafic, la météo et d'autres contenus, ainsi que des informations et des données d'alerte d'urgence. Ces informations et données ne sont pas destinées à la "sécurité pour la vie", mais sont simplement de nature complémentaire et consultative et, par conséquent, ne peuvent pas être considérées comme critiques pour la sécurité. Ni SiriusXM ni Mazda n'est responsable des erreurs dans l'exactitude des services de données SiriusXM ou de leur utilisation dans les applications. Le contenu de SiriusXM est sujet à changement sans préavis.













▼ Affichage de l'identifiant Radio

Quand le canal 0 est sélectionné, l'ID de la radio s'affiche. Utiliser les touches de canal PRÉCÉDENT ou SUIVANT pour sélectionner le canal 0.

Appareil audio

▼ Fonctionnement de SiriusXM®

Sélectionner l'icône  sur l'écran d'accueil pour afficher l'écran Divertissements. Quand **SiriusXM** est sélectionnée, les icônes suivantes sont indiquées dans la partie inférieure de l'affichage central.

Icône	Fonction
	Affiche le menu Divertissements. Utiliser pour passer à une autre source audio.
	Affiche la liste des canaux de la catégorie actuelle.
	Affiche la liste des favoris. Appuyer longuement pour mémoriser les canaux actuellement diffusés. Se référer à Fonctionnement de la radio à la page 5-29.
	Lit chaque canal dans la liste des canaux actuels pendant 6 secondes. Sélectionner de nouveau pour continuer à recevoir le canal. La fonction peut être sélectionnée lorsque le paramètre Tune Scan™ est désactivé.
	Chaque canal programmé comme Smart Favorite est lu pendant 6 secondes. La fonction peut être sélectionnée lorsque toutes les conditions suivantes sont remplies. <ul style="list-style-type: none"> • Deux ou plusieurs chaînes musicales ont été programmées comme Smart Favorite. • Le paramètre Tune Scan™ est réglé sur ON
Tune Mix 	S'affiche en rouge lorsqu'une station d'un canal TuneMix™ est diffusée. La diffusion de TuneMix™ se termine lorsque l'icône est appuyée.
	(Pendant la diffusion TuneMix™/fonctionnement Tune Scan™) Retourne au début du morceau précédent.
	Lire une radio. Lorsqu'elle est sélectionnée à nouveau, la lecture est temporairement arrêtée.
	(Pendant la diffusion TuneMix™/fonctionnement Tune Scan™) Avance jusqu'au début du morceau suivant.
	(En mode autre que TuneMix™/Tune Scan™) Lit le canal précédent.
	(En mode autre que TuneMix™/Tune Scan™) Lit le canal suivant.
	Affiche l'écran de réglages.
	Affiche les réglages sonores pour régler le niveau de qualité audio. Se référer à Commandes du Volume/Affichage/Tonalité à la page 5-26.

Sélection à partir de la liste des canaux

Les canaux recevables peuvent être affichés sur l'écran de la liste des canaux. Vous pouvez facilement sélectionner le canal que vous souhaitez écouter à partir de la liste. Chaque catégorie peut également être affichée.

1. Sélectionner l'icône  pour afficher la liste des canaux.
2. Sélectionner un canal désiré.

(Sélectionner dans la liste des catégories)

1. Sélectionner l'icône  pour afficher la liste des canaux.
2. Sélectionner **Modifier catégorie** pour afficher la liste des catégories.
3. Sélectionner une catégorie désirée.

Créer un canal TuneMix™

Les canaux musicaux programmés comme Smart Favorite peuvent être programmés comme canal TuneMix™.

REMARQUE

- Smart Favorite peut être programmé en sélectionnant **Smart Favorites** sur l'écran de réglages SiriusXM.
- Le canal TuneMix™ ne peut pas être créé à moins que deux canaux musicaux SiriusXM au minimum n'aient été programmés comme Smart Favorite.

1. Sélectionner l'icône  pour afficher la liste des canaux.
2. Sélectionner l'onglet **TuneMix**.
3. Sélectionner **Options TuneMix**.
4. Sélectionner **Créer un nouveau canal TuneMix**.
5. Sélectionner le canal musical souhaité comme canal TuneMix™.

6. Sélectionner  pour enregistrer le canal TuneMix™.

▼ Verrouillage parental

Si un canal est verrouillé, ce canal est mis en sourdine.



Pour utiliser la fonction de verrouillage parental, le code PIN doit tout d'abord être initialisé.

En utilisant le verrouillage de la session, le verrouillage parental peut être activé ou désactivé pendant le cycle de conduite actuel (à partir de du moment que le contact est passé de ON à OFF). Lorsque le verrouillage de session est activé, le verrouillage parental est disponible. Lorsque le verrouillage de session est désactivé, le verrouillage parental est annulé temporairement.

Lorsque vous annulez le verrouillage parental ou une session de verrouillage, ou lors du changement du code PIN, la saisie du code PIN est obligatoire.

Réinitialiser le code PIN

Si l'on a oublié le code enregistré, remettre le code à la valeur par défaut [0000].

1. Sélectionner l'icône .
2. Sélectionner **Contrôle parental**.
3. Sélectionner **Réinitialiser code PIN**.
4. Entrer le code [0000] par défaut à l'aide des touches numériques.
5. Sélectionner .
6. Entrer le nouveau code PIN à l'aide des touches numériques.
7. Sélectionner .

Appareil audio

▼ Comment utiliser SiriusXM Travel Link®

SiriusXM Travel Link®

Les véhicules Mazda correctement équipés recevront également les services d'infodivertissement SiriusXM suivants : Trafic, météo, résultats sportifs, prix de l'essence, et plus encore. Pour obtenir une liste des fonctions disponibles dans votre véhicule, visitez le site SiriusXM.com/infotainment et profitez au maximum de votre expérience de conduite.

Passer à SiriusXM Travel Link®

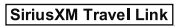
1. Sélectionner  sur l'écran d'accueil pour afficher l'écran Applications.
2. Sélectionner .
3. Sélectionner l'élément que vous souhaitez afficher.

REMARQUE

Certains éléments ne peuvent pas être sélectionnés pendant que vous conduisez le véhicule.



Dénomination	Fonction
Trafic Plus* ¹	Affiche des informations routières continuellement mises à jour sur l'écran de navigation en temps réel.
Prévisions météo	Affiche les prévisions météorologiques.
Radar météo* ¹	Affiche des éléments tels que le radar météorologique, les tempêtes violentes et l'information sur les ouragans et les tempêtes tropicales sur l'écran de navigation.
Alertes météo	Affiche les informations météorologiques, les avertissements et les alertes de sécurité.
Prix du carburant	Affiche des informations sur les stations-service situées à proximité de la position actuelle de votre véhicule.
Stationnement	Affiche des informations sur les aires de stationnement situées à proximité de la position actuelle de votre véhicule.
Sports	Affiche une liste de chaque genre ainsi que les calendriers des matchs et les résultats des équipes sélectionnées dans la liste.
Informations abonnement	Affiche l'état de l'abonnement pour les éléments ci-dessus.

*1 Avec système de navigation

Comment utiliser le mode AUX

▼ Lecture

1. Sélectionner l'icône  sur l'écran d'accueil pour afficher l'écran Divertissements.
2. Sélectionner **AUX** pour passer en mode AUX. Les icônes suivantes s'affichent dans la partie inférieure de l'affichage central.

Icône	Fonction
	Affiche le menu Divertissements. Utiliser pour passer à une autre source audio.
	Affiche les réglages sonores pour régler le niveau de qualité audio. Se référer à Commandes du Volume/Affichage/Tonalité à la page 5-26.

REMARQUE

- Si un appareil n'est pas connecté à la prise auxiliaire, le mode ne passe pas au mode AUX.
- Régler le volume audio en utilisant l'appareil audio portable, l'interrupteur de commande ou la commande audio.
- Il est possible également de faire les réglages audio en utilisant le réglage du volume de l'appareil audio portable.
- Si le cordon à bouchon est enlevé de la prise auxiliaire en mode AUX, cela peut provoquer des grésillements.



Appareil audio







Comment utiliser le mode USB



Type	Données lisibles
Mode USB	Fichier MP3/WMA/AAC/OGG

Cette unité ne prend pas en charge un périphérique USB 3.0. En outre, d'autres périphériques peuvent ne pas être pris en charge selon le modèle ou la version du SE. La capacité recommandée de la mémoire USB est de 16 Go ou moins. Les périphériques USB formatés en FAT32 sont pris en charge (les périphériques USB formatés en d'autres formats tels que NTFS ne sont pas pris en charge).

▼ Lecture

1. Sélectionner l'icône  sur l'écran d'accueil pour afficher l'écran Divertissements.
2. Sélectionner  ou  pour permuter le mode USB. Les icônes suivantes s'affichent dans la partie inférieure de l'affichage central.

Icône	Fonction
	Affiche le menu Divertissements. Utiliser pour passer à une autre source audio.
	La liste des catégories s'affiche.
	La liste de la piste actuelle s'affiche. Sélectionner une piste désirée pour la lire.
	Lit le morceau actuel à plusieurs reprises. Sélectionner à nouveau pour lire les morceaux dans la liste des morceaux actuels à plusieurs reprises. Lorsqu'elle est sélectionnée à nouveau, la fonction s'annule.
	Les pistes dans la liste des pistes actuelle sont lues de façon aléatoire. Le sélectionner à nouveau pour annuler.
	Démarre la lecture d'une piste similaire à la piste actuelle en utilisant More Like This™ de Gracenote®. Sélectionner le morceau souhaité à partir de la liste des catégories pour annuler More Like This™.
	Si sélectionné dans les quelques secondes à partir du début d'un morceau qui a commencé à être lu, le morceau précédent est sélectionné. Si plusieurs secondes se sont écoulées, le morceau en cours de lecture est relu depuis le début. Appuyer un peu longtemps pour un retour rapide. Elles s'arrêtent lorsque vous retirez votre main de l'icône ou du bouton de commande.
	La piste est lue. Lorsqu'elle est sélectionnée à nouveau, la lecture est temporairement arrêtée.

Icône	Fonction
	Avance jusqu'au début du morceau suivant. Appuyer longtemps pour avancer rapidement.
	Affiche les réglages sonores pour régler le niveau de qualité audio. Se référer à Commandes du Volume/Affichage/Tonalité à la page 5-26.

REMARQUE

- Si un nom de fichier sur la mémoire USB est trop long, il pourrait entraîner des problèmes de fonctionnement tels que l'impossibilité de lire une chanson.
(Recommandé: 80 caractères ou moins)
- Selon sa taille, la pochette d'album peut ne pas s'afficher.
- Faire glisser le curseur indiquant le temps de lecture pour se déplacer à l'endroit désiré sur la piste.
- L'apparence des icônes de répétition et aléatoire change selon le type de fonctionnement dans lequel la fonction est utilisée.

Liste des catégories

Sélectionner l'icône  pour afficher la liste des catégories suivantes.
Sélectionner une catégorie désirée et un élément.

Catégorie	Fonction
Liste de titres*1	Affiche les listes d'écoute sur l'appareil.
Artiste	Affiche la liste des noms de l'artiste. Toutes les pistes ou les morceaux de chaque album de l'artiste sélectionné peuvent être lus.
Album	Affiche la liste des noms des albums.
Morceau	Tous les morceaux dans l'appareil s'affichent.
Genre	Affiche la liste des genres. Toutes les pistes ou les morceaux de chaque album ou artiste dans le genre sélectionné peuvent être lus.
Livre audio*2	Affiche la liste des livres audio. Les chapitres peuvent être sélectionnés et lus.
Podcast*2	Affiche la liste des podcasts. Les épisodes peuvent être sélectionnés et lus.
Radio Apple Music*2	Affiche les stations Radio Apple Music. Une station peut être sélectionnée et écoutée.
Dossier*3	Affiche le dossier/la liste des fichiers.

*1 Les dossiers de listes d'écoute des appareils Apple ne sont pas pris en charge.

*2 Appareils Apple uniquement

*3 Clés USB et appareils USB Android™ uniquement

Appareil audio

Exemple d'utilisation (pour lire tous les morceaux d'un périphérique USB)

(Méthode 1)

1. Sélectionner  pour afficher la liste des catégories.
2. Sélectionner **Morceau**.
Tous les morceaux dans le périphérique USB s'affichent.
3. Sélectionner un morceau désiré.
Lecture du morceau choisi. En continuant la lecture il est possible de lire tous les morceaux qui sont dans le périphérique USB.

REMARQUE

Ne sont lus que les morceaux qui sont dans la catégorie désirée sélectionnée à l'étape 2.

(Méthode 2)*1

1. Sélectionner  pour afficher la liste des catégories.
2. Sélectionner **Dossier**.
Tous les dossiers dans le périphérique USB s'affichent.
3. Sélectionner **Tous les morceaux**.
Tous les morceaux dans le périphérique USB s'affichent.
4. Sélectionner un morceau désiré.
Lecture du morceau choisi. En continuant la lecture il est possible de lire tous les morceaux qui sont dans le périphérique USB.

*1 Peut être utilisé en utilisant un périphérique Android™ ou une mémoire flash USB.

REMARQUE

Ne sont lus que les morceaux qui sont dans le dossier désiré sélectionné à l'étape 3.

▼ Base de données Gracenote®

Lorsqu'un périphérique USB ou un périphérique Bluetooth® est connecté à cet appareil et que l'audio est lu, les noms de l'album et de l'artiste, le genre et les informations du titre s'affichent automatiquement s'il y a une concordance dans la compilation de la base de données du véhicule avec la musique en cours de lecture. Les informations stockées dans ce périphérique utilisent les informations de la base de données du service de reconnaissance musicale Gracenote®.



ATTENTION

*Pour en savoir plus sur la base de données Gracenote® la plus récente pouvant être utilisée et sur son utilisation, consulter le site Internet Mains libres de Mazda :
<http://www.mazdahandsfree.com>*

Introduction

Gracenote, le logo et le logotype de Gracenote sont des marques de commerce ou des marques déposées de Gracenote, Inc. aux États-Unis et/ou dans d'autres pays.



Contrat de Licence Utilisateur Final de Gracenote®

Cette application ou cet appareil contient un logiciel de Gracenote, Inc. d'Emeryville, Californie ("Gracenote"). Le logiciel de Gracenote (le "logiciel Gracenote") permet à cette application d'effectuer une identification de disque et/ou de fichier et d'obtenir des informations concernant la musique, y compris le nom, l'artiste, la piste, et le titre du morceau ("données Gracenote") à partir de serveurs en ligne ou de bases de données intégrées (collectivement "serveurs Gracenote") et d'effectuer d'autres fonctions. Vous n'êtes autorisé à utiliser les données Gracenote que dans le cadre des fonctions de l'utilisateur final de l'application ou l'appareil.

Vous acceptez d'utiliser les données Gracenote, le logiciel Gracenote, et les serveurs Gracenote dans un but uniquement personnel et non commercial. Vous acceptez de ne pas céder, copier, transférer ou transmettre le logiciel Gracenote ou toute donnée Gracenote à un tiers. VOUS ACCEPTEZ DE NE PAS UTILISER OU EXPLOITER DES DONNÉES GRACENOTE, LE LOGICIEL GRACENOTE, OU LES SERVEURS GRACENOTE,

Appareil audio

SAUF AUTORISATION EXPRESSE MENTIONNÉE DANS LE PRÉSENT DOCUMENT.

Vous acceptez la résiliation de votre licence non exclusive d'utiliser les données Gracenote, le logiciel Gracenote, et les serveurs Gracenote en cas de violation de ces restrictions. En cas de résiliation, vous acceptez de cesser toute utilisation des Données Gracenote, du logiciel Gracenote, et des serveurs Gracenote. Gracenote se réserve tous les droits concernant les données Gracenote, le logiciel Gracenote et les serveurs Gracenote, y compris tous les droits de propriété. En aucun cas Gracenote ne sera dans l'obligation de vous payer une information fournie par vous. Vous acceptez que Gracenote, Inc. puisse faire appliquer ses droits envers vous dans le cadre du présent Accord, directement et en son propre nom.

Le service Gracenote utilise un identificateur unique pour rechercher des questions à utiliser pour effectuer des statistiques. Le but d'assigner au hasard un identificateur numérique est de permettre au service Gracenote de compter les questions en ne disposant d'aucune information à votre sujet. Pour en savoir plus, consulter la page Internet de Gracenote pour consulter la Politique de confidentialité Gracenote pour le service Gracenote.

Le Logiciel Gracenote et chaque élément des Données Gracenote vous sont concédés sous licence "EN L'ÉTAT".

Gracenote ne fournit aucune garantie, expresse ou implicite, concernant la précision des Données Gracenote provenant des Serveurs Gracenote. Gracenote se réserve le droit de supprimer des données des serveurs Gracenote ou de modifier des catégories de données pour toute raison que Gracenote estime suffisante. Aucune garantie ne vous est donnée que le logiciel Gracenote ou les serveurs Gracenote ne comportent pas de défauts ou que leur fonctionnement sera ininterrompu. Gracenote n'est pas tenu de vous fournir tout nouveau type ou catégorie de données améliorées ou supplémentaires, que Gracenote pourrait fournir à l'avenir et est libre d'interrompre ses services à tout moment.

GRACENOTE REFUSE TOUTE GARANTIE EXPRESSE OU TACITE, Y COMPRIS, SANS TOUTEFOIS S'Y RESTREINDRE, DES GARANTIES IMPLICITES DE COMMERCIALITÉ, D'ADÉQUATION À UN BUT PARTICULIER, DE TITRE, ET DE NON-VIOLATION. GRACENOTE NE GARANTIT PAS LES RÉSULTATS OBTENUS SUITE À VOTRE UTILISATION DU LOGICIEL GRACENOTE OU D'UN SERVEUR GRACENOTE. EN AUCUN CAS GRACENOTE NE PEUT ÊTRE TENU RESPONSABLE DE TOUT DOMMAGE CORRÉLATIF OU ACCESSOIRE OU DE TOUTE PERTE DE PROFITS OU DE BÉNÉFICES.

© Gracenote, Inc. 2009

Mise à jour de la base de données

La base de données de médias Gracenote® peut être mise à jour à l'aide d'un périphérique USB.

1. Connecter un périphérique USB contenant le logiciel pour mettre à jour Gracenote®.
2. Sélectionner l'icône  sur l'écran d'accueil pour afficher l'écran Paramètres.
3. Sélectionner l'onglet [Système] et sélectionner [Mise à jour de la base de données musicales].
4. Sélectionner [Rechercher]. La liste des mises à jour du progiciel stockées sur le périphérique USB et la version s'affichent.
5. Sélectionner le progiciel pour utiliser la mise à jour.
6. Sélectionner [Installer].

REMARQUE

Il est possible de télécharger Gracenote® à partir du site Web Mazda Handsfree.

Appareil audio

Comment utiliser Apple CarPlay™*

▼ Qu'est-ce qu'Apple CarPlay™ ?

Apple CarPlay™ vous permet de passer des appels, d'envoyer ou de recevoir des messages et d'écouter de la musique à l'aide de votre iPhone® et du système audio du véhicule, ou de rechercher des destinations à l'aide des cartes. De plus, la reconnaissance vocale est possible grâce à Siri®.

ATTENTION

➤ VOUS RECONNAISSEZ ET ACCEPTEZ EXPRESSÉMENT QUE L'UTILISATION D'APPLE CARPLAY™ ("L'APPLICATION") EST À VOS RISQUES ET PÉRILS ET QUE LA TOTALITÉ DES RISQUES LIÉS À LA QUALITÉ SATISFAISANTE, AUX PERFORMANCES, À L'EXACTITUDE ET À L'EFFORT VOUS INCOMBE DANS LA MESURE MAXIMALE AUTORISÉE PAR LA LOI EN VIGUEUR, ET QUE L'APPLICATION ET LES INFORMATIONS SUR L'APPLICATION SONT FOURNIS "TELLES QUELLES" ET "TELLES QUE DISPONIBLES", SANS GARANTIE D'AUCUNE SORTE, ET MAZDA EXCLUE PAR LA PRÉSENTE TOUTES GARANTIES ET CONDITIONS À L'ÉGARD DE L'APPLICATION ET DES INFORMATIONS SUR L'APPLICATION, EXPRESSES, IMPLICITES OU LÉGALES, Y COMPRIS, MAIS SANS S'Y LIMITER, LES GARANTIES IMPLICITES ET/OU CONDITIONS DE QUALITÉ MARCHANDE, DE QUALITÉ SATISFAISANTE, D'ADÉQUATION À UN USAGE PARTICULIER, DE PRÉCISION, DE JOUISSANCE PAISIBLE ET DE NON-VIOLATION DE DROITS DE TIERS. PAR EXEMPLE, ET SANS LIMITATION, MAZDA DÉCLINE TOUTE GARANTIE CONCERNANT L'EXACTITUDE DES DONNÉES FOURNIES PAR L'APPLICATION, TELLES QUE L'EXACTITUDE DES DIRECTIONS, LE TEMPS DE PARCOURS ESTIMÉ, LES LIMITATIONS DE VITESSE, LES CONDITIONS ROUTIÈRES, LES ACTUALITÉS, LA MÉTÉO, LE TRAFIC OU TOUT AUTRE CONTENU FOURNI PAR APPLE, SES FILIALES OU DES FOURNISSEURS TIERS ; MAZDA NE GARANTIT PAS QUE L'APPLICATION OU LES SERVICES FOURNIS PAR CELLE-CI SERONT FOURNIS À TOUT MOMENT OU QU'UN OU TOUS LES SERVICES SERONT DISPONIBLES À UN MOMENT OU À UN ENDROIT PARTICULIER. PAR EXEMPLE, LES SERVICES PEUVENT ÊTRE SUSPENDUS OU INTERROMPUS SANS PRÉAVIS POUR RÉPARATION, MAINTENANCE, CORRECTIFS DE SÉCURITÉ, MISES À JOUR, ETC., LES SERVICES PEUVENT NE PAS ÊTRE DISPONIBLES DANS VOTRE RÉGION OU À VOTRE EMPLACEMENT, ETC. EN OUTRE, VOUS COMPRENEZ QUE LES CHANGEMENTS APPORTÉS À LA TECHNOLOGIE DES TIERS OU À LA RÉGLEMENTATION GOUVERNEMENTALE PEUVENT RENDRE LES SERVICES ET/OU LES APPLICATIONS OBSOLÈTES ET/OU INUTILISABLES.

DANS LA MESURE OÙ LA LOI NE L'INTERDIT PAS, MAZDA OU SES SOCIÉTÉS AFFILIÉES NE PEUVENT EN AUCUN CAS ÊTRE TENUES RESPONSABLES DES BLESSURES CORPORELLES, OU DE TOUT DOMMAGE ACCESSOIRE, SPÉCIAL, INDIRECT OU CONSÉCUTIF, Y COMPRIS, SANS LIMITATION, LES DOMMAGES POUR PERTE DE PROFITS, CORRUPTION OU PERTE DE DONNÉES, DÉFAUT DE TRANSMISSION OU DE RÉCEPTION DES DONNÉES, INTERRUPTION D'ACTIVITÉ OU TOUT AUTRE DOMMAGE OU PERTE COMMERCIALE, DÉCOULANT DE OU LIÉ À L'APPLICATION OU DE VOTRE UTILISATION DE L'APPLICATION OU DE VOTRE INCAPACITÉ D'UTILISER L'APPLICATION OU DE L'INFORMATION SUR L'APPLICATION.

➤ Lorsque vous utilisez Apple CarPlay™, évitez les distractions et utilisez Apple CarPlay™ de manière responsable. Restez pleinement conscient des conditions de conduite et respectez toujours les lois en vigueur.

REMARQUE

- Apple CarPlay™ est fourni par Apple® et son utilisation est soumise à votre acceptation des conditions d'utilisation d'Apple CarPlay™, qui font partie des conditions d'utilisation d'Apple iOS.
- Lorsque vous utilisez Apple CarPlay™, la position, la vitesse et d'autres données du véhicule sont transférées sur votre iPhone®. Pour plus de détails, reportez-vous à la Politique de confidentialité d'Apple®.

▼ Passer à Apple CarPlay™

Connecter l'iPhone® en insérant le cordon Apple® authentique dans le port USB indiqué par la marque .



Se référer à Comment utiliser une prise auxiliaire/un port USB à la page 5-19.

REMARQUE

- Lorsque vous déconnectez votre iPhone® du Bluetooth® pour le brancher au port USB du véhicule, le système passe à Apple CarPlay™. Les applications ouvertes lors de la connexion Bluetooth® ne se ferment pas. Cependant, les fonctions des applications disponibles en utilisant la connexion Bluetooth® et celles d'Apple CarPlay™ peuvent différer.
- Si l'iPhone® est connecté à un port USB qui n'est pas indiqué par la marque , le système fonctionne en mode USB.

Affichage de l'écran Apple CarPlay™

Utiliser une des méthodes suivantes pour afficher l'écran Apple CarPlay™ sur le moniteur central.

- Sélectionner  sur l'écran d'accueil.
- Appuyer longuement sur  sur l'interrupteur de commande.

Appareil audio

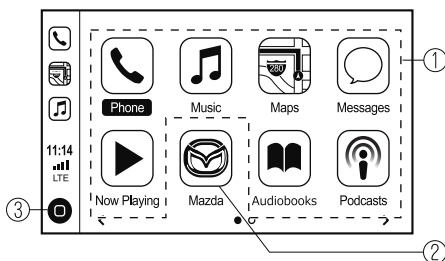

- Sélectionner  sur l'écran d'accueil, puis sélectionner **Apple CarPlay** sur l'écran Applications.

Apple CarPlay™ écran d'accueil





REMARQUE

Les icônes et les positions des icônes affichées sur l'écran d'accueil Apple CarPlay™ peuvent varier selon l'iPhone® connecté et la version d'iOS.

N°	Icône	Explication
①	Icône de l'iPhone® connecté	Lance l'application Apple CarPlay™. Se référer aux informations d'aide disponible pour chaque application concernant leur utilisation respective.
②		Passes à l'écran d'accueil Mazda Connect.
③		Affiche l'écran d'accueil Apple CarPlay™.

Utilisations pratiques d' Apple CarPlay™

Dénomination	Méthode d'opération
Activer la fonction de reconnaissance vocale (Siri®)*1	Activer Siri® en utilisant l'une des deux méthodes suivantes pour utiliser Apple CarPlay™ avec la voix. <ul style="list-style-type: none"> • Appuyer sur le bouton appel sur la commande audio. • Maintenir  enfoncé.
Pour afficher l'écran NowPlaying	Lorsque de la musique est jouée dans Apple CarPlay™ et qu'un autre écran que l'écran NowPlaying est affiché, appuyez sur  sur l'interrupteur de commande pour afficher l'écran NowPlaying.
Pour afficher l'écran CARTE	Lorsque le guidage routier est utilisé dans Apple CarPlay™ et qu'un écran autre que l'écran CARTE est affiché, appuyez sur NAV sur l'interrupteur de commande pour afficher ce dernier.
Revenir à l'écran Mazda Connect	Maintenir  enfoncé sur l'interrupteur de commande.

*1 La fonction de reconnaissance vocale de Mazda Connect ne peut pas être utilisée lorsque Apple CarPlay™ est connecté.

Pour mettre fin à Apple CarPlay™

Pour mettre fin à Apple CarPlay™, déconnecter le cordon Apple® authentique du port USB et débrancher l'iPhone® du cordon.

REMARQUE

Si le cordon est débranché du port USB pendant la lecture de la musique avec Apple CarPlay™, la sélection de la source audio ne sera plus disponible et l'appareil audio du véhicule sera mis en sourdine.

Comment utiliser le mode Android Auto™*

▼ Qu'est-ce qu'Android Auto™ ?

Android Auto™ est une application qui permet d'utiliser un smartphone Android™ avec le système audio du véhicule. Android Auto™ Les fonctions telles que le téléphone, les messages, la musique et la carte peuvent être utilisées avec le système audio du véhicule.

ATTENTION

➤ VOUS RECONNAISSEZ ET ACCEPTEZ EXPRESSÉMENT QUE L'UTILISATION D'ANDROID AUTO™ ("L'APPLICATION") EST À VOS RISQUES ET PÉRILS ET QUE LA TOTALITÉ DES RISQUES LIÉS À LA QUALITÉ SATISFAISANTE, AUX PERFORMANCES, À L'EXACTITUDE ET À L'EFFORT VOUS INCOMBE DANS LA MESURE MAXIMALE AUTORISÉE PAR LA LOI EN VIGUEUR, ET QUE L'APPLICATION ET LES INFORMATIONS SUR L'APPLICATION SONT FOURNIS "TELLES QUELLES" ET "TELLES QUE DISPONIBLES", SANS GARANTIE D'AUCUNE SORTE, ET MAZDA EXCLUE PAR LA PRÉSENTE TOUTES GARANTIES ET CONDITIONS À L'ÉGARD DE L'APPLICATION ET DES INFORMATIONS SUR L'APPLICATION, EXPRESSES, IMPLICITES OU LÉGALES, Y COMPRIS, MAIS SANS S'Y LIMITER, LES GARANTIES IMPLICITES ET/OU CONDITIONS DE QUALITÉ MARCHANDE, DE QUALITÉ SATISFAISANTE, D'ADÉQUATION À UN USAGE PARTICULIER, DE PRÉCISION, DE JOUISSANCE PAISIBLE ET DE NON-VIOLATION DE DROITS DE TIERS. PAR EXEMPLE, ET SANS LIMITATION, MAZDA DÉCLINE TOUTE GARANTIE CONCERNANT L'EXACTITUDE DES DONNÉES FOURNIES PAR L'APPLICATION, TELLES QUE L'EXACTITUDE DES DIRECTIONS, LE TEMPS DE PARCOURS ESTIMÉ, LES LIMITATIONS DE VITESSE, LES CONDITIONS ROUTIÈRES, LES ACTUALITÉS, LA MÉTÉO, LE TRAFIC OU TOUT AUTRE CONTENU FOURNI PAR GOOGLE, SES FILIALES OU DES FOURNISSEURS TIERS ; MAZDA NE GARANTIT PAS QUE L'APPLICATION OU LES SERVICES FOURNIS PAR CELLE-CI SERONT FOURNIS À TOUT MOMENT OU QU'UN OU TOUS LES SERVICES SERONT DISPONIBLES À UN MOMENT OU À UN ENDROIT PARTICULIER. PAR EXEMPLE, LES SERVICES PEUVENT ÊTRE SUSPENDUS OU INTERROMPUS SANS PRÉAVIS POUR RÉPARATION, MAINTENANCE, CORRECTIFS DE SÉCURITÉ, MISES À JOUR, ETC., LES SERVICES PEUVENT NE PAS ÊTRE DISPONIBLES DANS VOTRE RÉGION OU À VOTRE EMPLACEMENT, ETC. EN OUTRE, VOUS COMPRENEZ QUE LES CHANGEMENTS APPORTÉS À LA TECHNOLOGIE DES TIERS OU À LA RÉGLEMENTATION GOUVERNEMENTALE PEUVENT RENDRE LES SERVICES ET/OU LES APPLICATIONS OBSOLÈTES ET/OU INUTILISABLES.

DANS LA MESURE OÙ LA LOI NE L'INTERDIT PAS, MAZDA OU SES SOCIÉTÉS AFFILIÉES NE PEUVENT EN AUCUN CAS ÊTRE TENUES RESPONSABLES DES BLESSURES CORPORELLES, OU DE TOUT DOMMAGE ACCESSOIRE, SPÉCIAL, INDIRECT OU CONSÉCUTIF, Y COMPRIS, SANS LIMITATION, LES DOMMAGES POUR PERTE DE PROFITS, CORRUPTION OU PERTE DE DONNÉES, DÉFAUT DE TRANSMISSION OU DE RÉCEPTION DES DONNÉES, INTERRUPTION D'ACTIVITÉ OU TOUT AUTRE DOMMAGE OU PERTE COMMERCIALE, DÉCOULANT DE OU LIÉ À L'APPLICATION OU DE VOTRE UTILISATION DE L'APPLICATION OU DE VOTRE INCAPACITÉ D'UTILISER L'APPLICATION OU DE L'INFORMATION SUR L'APPLICATION.

➤ Lorsque vous utilisez Android Auto™, évitez les distractions et utilisez Android Auto™ de manière responsable. Restez pleinement conscient des conditions de conduite et respectez toujours les lois en vigueur.

REMARQUE

- Android Auto™ est fourni par Google et son utilisation est soumise à votre acceptation des conditions d'utilisation d'Android Auto™.
- Lorsque vous utilisez Android Auto™, la position, la vitesse et d'autres données du véhicule sont transférées sur votre smartphone. Pour plus de détails, reportez-vous à la Politique de confidentialité de Google.

▼ Comment utiliser le mode Android Auto™

Insérer un cordon de connexion de smartphone Android™ authentique dans le port USB indiqué par l'icône  pour connecter le smartphone.



Se référer à Comment utiliser une prise auxiliaire/un port USB à la page 5-19.

REMARQUE

- Quand un smartphone Android™ connecté au Bluetooth® est connecté au port USB du véhicule, le Bluetooth® est utilisé par Android Auto™ et le système passe au mode Android Auto™.
- Si le smartphone Android™ est connecté à un port USB qui n'est pas indiqué par l'icône , le système fonctionne en mode USB.

Affichage du menu du mode Android Auto™

Utiliser une des méthodes suivantes pour afficher l'écran du mode Android Auto™ sur le moniteur central.

- Sélectionner  sur l'écran d'accueil, puis sélectionner **Android Auto** sur l'écran Applications.
- Sélectionner  sur l'écran d'accueil.
- Maintenir  enfoncé sur l'interrupteur de commande.

Appareil audio

Android Auto™ — Écran d'accueil

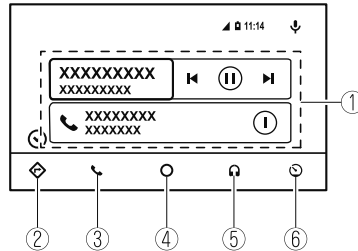

REMARQUE

Le média affiché sur l'écran d'accueil Android Auto™ peut varier selon les conditions d'utilisation et la version du smartphone Android™ connecté.

N°	Icône	Explication
①	—	Affiche l'historique d'utilisation de chaque application. Le contenu affiché diffère en fonction de l'application qui a été démarrée et de son état.
②		Passe à l'application cartographique.
③		Passe en mode d'appel.
④		Affiche l'écran d'accueil Android Auto™.
⑤		Passe à l'application Musique.
⑥		Passe à l'écran d'accueil Mazda Connect.

Utilisations pratiques du mode Android Auto™

Dénomination	Méthode d'opération
Fonctionnement par reconnaissance vocale*1	L'une des méthodes suivantes peut être utilisée pour démarrer le mode de reconnaissance vocale et faire fonctionner Android Auto™ avec la voix. <ul style="list-style-type: none"> • Dire les mots "OK Google". • Sélectionner l'icône sur l'écran Android Auto™. • Maintenir la touche appel enfoncée sur la télécommande audio.
Pour afficher l'écran NowPlaying	Lorsque de la musique est jouée dans Android Auto™ et qu'un autre écran que l'écran NowPlaying est affiché, appuyer sur sur l'interrupteur de commande pour afficher l'écran NowPlaying.

Dénomination	Méthode d'opération
Pour afficher l'écran CARTE	Lorsque le guidage routier est utilisé dans Android Auto™ et qu'un écran autre que l'écran CARTE est affiché, appuyez sur NAV sur l'interrupteur de commande pour afficher l'écran CARTE Android Auto™.
Revenir à l'écran Mazda Connect	Maintenir  enfoncé sur l'interrupteur de commande.

*1 La fonction de reconnaissance vocale de Mazda Connect ne peut pas être utilisée lorsque Android Auto™ est connecté.

Pour mettre fin à Android Auto™

Pour mettre fin au mode Android Auto™, déconnecter le cordon Android™ authentique du port USB ou déconnecter le smartphone Android™ du cordon.

S'il n'est pas possible de connecter Android Auto™

Lorsque le message “Err appareil mobile” s’affiche et qu'Android Auto™ ne peut pas être connecté



S’assurer que le smartphone Android™ en question est compatible avec Android Auto™. Avant d'essayer de reconnecter votre smartphone Android™ au cordon, refaire l'appairage Bluetooth® de l'appareil.

Si Android Auto™ ne fonctionne pas, veuillez suivre les étapes suivantes

Selon votre smartphone Android™, le réglage de la connexion peut avoir été en mode de charge uniquement lorsque le cordon de connexion est connecté.

Dans ce cas, désactiver une fois le réglage de la connexion Android Auto™, puis le réactiver en mode USB.

La connexion peut être réglée sur Android Auto™ dans l'onglet **Dispositif** sur l'écran Réglages (page 5-89).

Bluetooth®

▼ Introduction

Présentation du téléphone mains-libres Bluetooth®

Quand un appareil (téléphone portable) Bluetooth® est connecté à l'unité Bluetooth® du véhicule via la transmission d'ondes radio, un appel peut être émis ou reçu en appuyant sur les touches appel, décrocher, raccrocher sur la télécommande audio, ou en utilisant l'affichage central.

Description du système audio Bluetooth®

Quand un appareil audio portable équipé de la fonction de communication Bluetooth® est apparié au véhicule, vous pouvez écouter de la musique stockée sur l'appareil audio portable apparié depuis les haut-parleurs du véhicule. Il n'est pas nécessaire de connecter l'appareil audio portable à la borne d'entrée externe du véhicule. Après la programmation, utiliser le panneau de configuration de l'audio du véhicule pour lire/arrêter l'audio.

REMARQUE

- Pour votre sécurité, un périphérique ne peut être apparié que quand le véhicule est arrêté en stationnement. Si le véhicule commence à se déplacer, la procédure de jumelage prendra fin. Garer le véhicule dans un endroit sûr avant d'effectuer le jumelage.
- La portée de communication d'un périphérique équipé Bluetooth® est d'environ 10 mètres (32 pieds) ou moins.
- Le fonctionnement audio de base est disponible en utilisant des commandes vocales même si Bluetooth® n'a pas été connecté.
- Pour des raisons de sécurité, les actions sur l'affichage central sont désactivées lorsque le véhicule est en mouvement. Cependant, les fonctions qui ne sont pas affichées en gris peuvent être contrôlées avec l'interrupteur de commande lorsque le véhicule est en mouvement.

⚠ ATTENTION

Certains périphériques mobiles Bluetooth® ne sont pas compatibles avec le véhicule. Consulter un concessionnaire agréé Mazda, un centre d'assistance en ligne ou un centre d'appel pour obtenir plus d'informations concernant la compatibilité du périphérique mobile Bluetooth® :

➤ États-Unis

Téléphone: 800-430-0153

Web : www.mazdausa.com/mazdaconnect

➤ *Canada*

Téléphone: 800-430-0153

Web : www.mazdahandsfree.ca

➤ *Mexique*

Service des relations avec la clientèle (CAC)

Téléphone: 01-800-01-MAZDA

Web : www.mazdamexico.com.mx

Spécification Bluetooth® applicable (conseillée)

Ver. 1.1/1.2/2.0 + EDR/2.1 + EDR/3.0 (conformité)

Appareil audio

▼ Composants

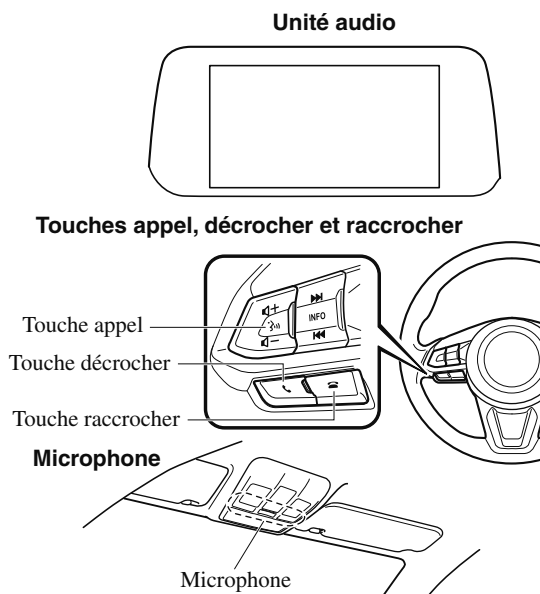

Microphone (mains-libres)

Le microphone est utilisé pour énoncer des commandes vocales ou lors d'un appel mains libres.

Touche appel

Elle permet d'activer la reconnaissance vocale. De plus, elle permet d'ignorer le guidage vocal.

Touche décrocher

Elle permet de répondre aux appels entrants. De plus, après avoir sélectionné un contact ou composé un numéro, elle permet de passer un appel en appuyant sur le bouton.

Touche raccrocher

Elle permet de mettre fin à un appel ou de refuser un appel entrant. De plus, elle permet d'interrompre le fonctionnement de la reconnaissance vocale.

Interrupteur de commande

L'interrupteur de commande est utilisé pour le réglage du volume et le fonctionnement de l'affichage. Basculer ou tourner le bouton de commande pour déplacer le curseur. Appuyer sur le bouton de commande pour sélectionner l'icône.

Réglage du volume

Le bouton de volume de l'interrupteur de commande permet d'ajuster le volume. Tourner le bouton vers la droite pour augmenter le volume, et vers la gauche pour le diminuer. Il est aussi possible de régler le volume en utilisant la touche de volume se trouvant sur le volant.

REMARQUE

- Appuyer sur le bouton de volume pour permuter l'audio *SOURDINE* entre activer et désactiver.
- Si le volume est faible par rapport à d'autres modes audio, augmenter le volume depuis le côté de l'appareil.

Les volumes de conversation et du guidage vocal et une sonnerie peuvent chacun être réglés à l'avance.

1. Sélectionner l'icône  sur l'écran d'accueil pour afficher l'écran Communication.
2. Sélectionner **Paramètres**.
3. Régler **Volume tél** et **RV et sonnerie** à l'aide du curseur.

Appareil audio

Préparation Bluetooth®

▼ Appairage d'appareils

Pour utiliser le système mains-libres et audio Bluetooth®, il faut appairer l'appareil équipé de Bluetooth® sur l'appareil mains-libres en procédant comme suit. Il est possible d'appairer un maximum de 7 appareils incluant les téléphones portables mains-libres et les appareils audio Bluetooth®.

REMARQUE

- *Il est possible que le système Bluetooth® ne fonctionne pas pendant 1 ou 2 minutes une fois que le contact est mis sur ACC ou ON. Ceci n'indique toutefois pas une anomalie. Si le système Bluetooth® ne se connecte pas automatiquement une fois que 1 ou 2 minutes se sont écoulées, s'assurer que son réglage sur le périphérique est normal et tenter de reconnecter le périphérique Bluetooth® du côté du véhicule.*
- *Si les périphériques Bluetooth® doivent être utilisés dans les emplacements ou conditions suivantes, la connexion par Bluetooth® peut s'avérer impossible.*
 - *Le périphérique se trouve à un emplacement invisible depuis l'affichage central, comme par exemple derrière ou sous un siège, ou à l'intérieur de la boîte à gants.*
 - *Le périphérique est en contact avec ou recouvert par un objet métallique ou corps.*
 - *Le périphérique est placé en mode d'économie d'énergie.*

Procédure de jumelage

1. Sélectionner l'icône  sur l'écran d'accueil pour afficher l'écran Paramètres.
2. Sélectionner l'onglet **[Dispositif]**.
3. Sélectionner **[Bluetooth]**.
4. Activer le réglage Bluetooth®.
5. Sélectionner **[Ajouter un nouveau dispositif]** pour afficher le message et passer au fonctionnement de l'appareil.
6. En utilisant le périphérique, effectuer une recherche pour le périphérique Bluetooth® (dispositif périphérique).
7. Sélectionner "Mazda" dans la liste des dispositifs qui a été recherchée par le périphérique.
8. **(Appareil avec la version 2.0 Bluetooth®)**
Entrer le code d'appairage à 4 chiffres dans l'appareil.
(Appareil avec la version 2.1 Bluetooth® ou supérieure)
S'assurer que le code à 6 chiffres affiché sur l'unité audio est également affiché sur l'appareil, et appuyer brièvement sur la **[Oui]**.
Il est possible que des autorisations de connexion et d'accès à l'annuaire téléphonique de votre appareil mobile soient requises tout dépend de celui-ci.
9. Si l'appairage a réussi, les fonctions de l'appareil connecté à Bluetooth® s'affichent.

10. (Appareils compatibles avec la fonction Mazda E-mail/SMS)

Les messages SMS (Short Message Service), et Courrier Électronique pour l'appareil sont téléchargés automatiquement. Une opération d'autorisation de téléchargement pour votre appareil peut être requise tout dépend de celui-ci.

REMARQUE

· Quand l'historique des appels et les messages sont téléchargés automatiquement, chaque réglage de téléchargement automatique doit être activé.

Se référer à Réglages de communication à la page 5-85.

Une fois le périphérique enregistré, il est automatiquement identifié par le système. En réactivant le système mains-libres Bluetooth® ou en activant le système mains-libres Bluetooth® une fois le contacteur est placé sur OFF à ACC, la condition de connexion de l'appareil est indiquée à l'affichage central.

Remarque IMPORTANTE concernant le jumelage et la reconnexion automatique:

- Si le jumelage est à nouveau effectué sur le même téléphone portable, effacer d'abord "Mazda" qui est affiché sur l'écran de réglage Bluetooth® de celui-ci.
- Lorsque le système d'exploitation de l'appareil est mis à jour, les informations d'appariement peuvent avoir été supprimées. Si cela se produit, reprogrammer les informations d'appariement à l'unité Bluetooth®.

- Avant de jumeler votre appareil, assurez-vous que Bluetooth® est "ACTIVE", à la fois sur votre téléphone et sur le véhicule.

▼ Sélection du périphérique

Si plusieurs périphériques ont été appariés, l'unité Bluetooth® établit la liaison vers le périphérique apparié en dernier. Si la liaison vers un autre périphérique apparié est souhaitée, la liaison doit être modifiée. L'ordre de priorité des périphériques est conservé après modification de la liaison, même si le contacteur est arrêté.

Connecter d'autres appareils

1. Sélectionner l'icône  sur l'écran d'accueil pour afficher l'écran Paramètres.
2. Sélectionner l'onglet **Dispositif**.
3. Sélectionner **Bluetooth**.
4. Activer le réglage Bluetooth®.
5. Sélectionner le nom de l'appareil que vous souhaiteriez connecter.
6. **Téléphone et Audio** sélection
Connecte les deux appareils comme mains libres et audio Bluetooth®.
Téléphone seulement sélection
Connecte comme un appareil mains libres.
Audio seulement sélection
Connecte comme audio Bluetooth®.

REMARQUE

Les fonctions suivantes peuvent être utilisées pour les mains libres ou l'audio.

- Mains libres: Appels téléphoniques et courrier/SMS
- Audio: Audio Bluetooth®, radio Pandora®, Aha™, Stitcher™

Appareil audio

Déconnecter un appareil

1. Sélectionner l'icône  sur l'écran d'accueil pour afficher l'écran Paramètres.
2. Sélectionner l'onglet **Dispositif**.
3. Sélectionner **Bluetooth**.
4. Activer le réglage Bluetooth®.
5. Sélectionner le nom de l'appareil qui est actuellement connecté.
6. Sélectionner **Déconnecter**.

▼ Suppression d'un appareil

Sélection et suppression des appareils

1. Sélectionner l'icône  sur l'écran d'accueil pour afficher l'écran Paramètres.
2. Sélectionner l'onglet **Dispositif**.
3. Sélectionner **Bluetooth**.
4. Activer le réglage Bluetooth®.
5. Sélectionner le nom de l'appareil que vous voulez supprimer.
6. Sélectionner **Supprimer le dispositif jumelé**.
7. Sélectionner **Oui**.

Suppression de tous les appareils

1. Sélectionner l'icône  sur l'écran d'accueil pour afficher l'écran Paramètres.
2. Sélectionner l'onglet **Dispositif**.
3. Sélectionner **Bluetooth**.
4. Sélectionner **Réglages Bluetooth**.
5. Sélectionner **Supprim tous dispositifs jumelés**.
6. Sélectionner **Oui**.

▼ Changer le Code PIN

Le code PIN (4 chiffres) peut être modifié.

1. Sélectionner l'icône  sur l'écran d'accueil pour afficher l'écran Paramètres.
2. Sélectionner l'onglet **Dispositif**.
3. Sélectionner **Bluetooth**.
4. Sélectionner **Réglages Bluetooth**.
5. Sélectionner **Changer le code de jumelage**.
6. Entrer le nouveau code PIN à définir.
7. Sélectionner **✓**.

Langue disponible

Le système de téléphone mains-libres Bluetooth® peut être utilisé dans les langues suivantes:

- Anglais
- Espagnol
- Français

Se référer à Réglages à la page 5-89.

Système audio Bluetooth®

Spécification Bluetooth® applicable (conseillée)

Ver. 1.1/1.2/2.0 + EDR/2.1 + EDR/3.0 (conformité)

Profil de réponse

- A2DP (Advanced Audio Distribution Profile) Ver. 1.0/1.2
- AVRCP (Audio/Video Remote Control Profile) Ver. 1.0/1.3/1.4

Le profil A2DP transmet uniquement les sons à l'unité Bluetooth®. Si le périphérique audio Bluetooth® correspond seulement à A2DP mais pas à AVRCP, il ne peut pas être commandé à partir du panneau de configuration du système audio du véhicule. Dans ce cas, seules les opérations sur l'appareil mobile sont disponibles, la même chose que lorsqu'un appareil audio portable pour un appareil non conforme Bluetooth® est connecté à la borne AUX.

Fonction	A2DP	AVRCP		
		Ver. 1.0	Ver. 1.3	Ver. 1.4
Lecture	X	X	X	X
Pause	X	X	X	X
Fichiers (piste) vers le haut/bas	—	X	X	X
Recul	—	—	X	X
Avance rapide	—	—	X	X
Affichage textuel	—	—	X	X

Appareil audio

Fonction	A2DP	AVRCP		
		Ver. 1.0	Ver. 1.3	Ver. 1.4
Répéter	—	—	Dépend de l'appareil	Dépend de l'appareil
Aléatoire	—	—	Dépend de l'appareil	Dépend de l'appareil
Balayer	—	—	Dépend de l'appareil	Dépend de l'appareil
Dossier suivant/précédent	—	—	—	Dépend de l'appareil

X: Disponible

— : Pas disponible

REMARQUE

- La consommation de la batterie des appareils audio Bluetooth® augmente lors d'une connexion Bluetooth®.
- Si un téléphone mobile général est raccordé par câble USB en cours de lecture de musique sur une connexion Bluetooth®, la connexion Bluetooth® est déconnectée. Pour cette raison, vous ne pouvez pas lire de musique via une connexion Bluetooth® et une connexion USB en même temps.
- Si un dispositif prenant en charge AVRCP version 1.6 ou supérieure est connecté, les informations de la chanson peuvent ne pas s'afficher correctement.

· Selon le périphérique audio Bluetooth® utilisé, il est possible que le système ne fonctionne pas normalement.

▼ Activation du mode audio Bluetooth®

Pour écouter de la musique ou des sons vocaux enregistrés sur un périphérique audio Bluetooth®, passer en mode audio Bluetooth® de manière à pouvoir actionner le périphérique audio à l'aide du panneau de configuration du système audio. Les périphériques audio Bluetooth® doivent être appariés sur l'unité Bluetooth® du véhicule avant utilisation. Se référer à Préparation Bluetooth® à la page 5-58.

1. Mettre le périphérique audio Bluetooth® sous tension.
2. Mettre le contacteur sur ACC ou ON.
3. Sélectionner l'icône  sur l'écran d'accueil pour afficher l'écran Divertissements.
4. Lorsque **Bluetooth** est sélectionné, il passe au mode audio Bluetooth® pour commencer la lecture.



REMARQUE

- Si l'écran Applications ne s'affiche pas sur le dispositif, l'audio Bluetooth® peut ne pas pouvoir être lu sur l'affichage central.
- Si l'audio Bluetooth® est utilisé après l'utilisation de la radio Pandora®, Aha™ ou Stitcher™, l'application sur l'appareil mobile doit être fermée en premier.
- Si la lecture ne démarre pas sur l'appareil audio Bluetooth®, sélectionner l'icône .
- Si le mode audio Bluetooth® est désactivé au profit d'un autre mode (mode radio, par exemple), la lecture des sons du périphérique audio Bluetooth® est interrompue.

Appareil audio

▼ Lecture

Pour écouter un périphérique audio Bluetooth® sur le système d'enceintes du véhicule, activer le mode audio Bluetooth®. (se référer à “Activation du mode audio Bluetooth®”) Après être passé au mode audio Bluetooth®, les icônes suivantes s'affichent dans la partie inférieure de l'affichage. Les icônes qui peuvent être utilisées diffèrent selon la version de l'appareil audio Bluetooth® que vous utilisez actuellement.

Icône	Fonction
	Affiche le menu Divertissements. Utiliser pour passer à une autre source audio.
	(AVRCP Ver. 1.4 uniquement) Affiche la liste des dossier/fichiers au niveau supérieur. Sélectionner le dossier que vous voulez sélectionner. Les fichiers dans le dossier sélectionné s'affichent. Sélectionner le fichier que vous voulez lire.
	(AVRCP Ver. 1.3 ou supérieure) Relit le morceau en cours de lecture à plusieurs reprises. Quand sélectionné à nouveau, les morceaux dans le dossier sont lus à plusieurs reprises. Le sélectionner à nouveau pour annuler. Les icônes changent quand le morceau ou le dossier est répété.
	(AVRCP Ver. 1.3 ou supérieure) Lit les morceaux dans le dossier dans un ordre aléatoire. Lorsqu'ils sont sélectionnés à nouveau, les morceaux de l'appareil sont lus dans un ordre aléatoire. Le sélectionner à nouveau pour annuler. Les icônes changent au cours de la lecture aléatoire de dossier ou de l'appareil.
	Balaie les titres dans un dossier et lit le début de chaque morceau afin d'aider à trouver un morceau souhaité. Lorsque sélectionné à nouveau, il va lire le début de chaque morceau sur l'appareil. Quand sélectionné à nouveau, l'opération est annulée et le morceau en cours de lecture continue.
	Retourne au début du morceau précédent. Appuyer un peu longtemps pour un retour rapide. Elles s'arrêtent lorsque vous retirez votre main de l'icône ou du bouton de commande.
	Lit l'audio Bluetooth®. Lorsqu'elle est sélectionnée à nouveau, la lecture est temporairement arrêtée.
	Retourne au début du morceau précédent. Appuyer longtemps pour avancer rapidement. Elles s'arrêtent lorsque vous retirez votre main de l'icône ou du bouton de commande.
	Affiche les réglages sonores pour régler le niveau de qualité audio. Se référer à Commandes du Volume/Affichage/Tonalité à la page 5-26.

▼ **Affichage des informations relatives au périphérique audio Bluetooth®**

Lors de la connexion d'un appareil audio Bluetooth®, l'unité recherche les informations suivantes dans la base de données stockée dans le véhicule et les affiche à l'écran. Les informations de la base de données stockées dans cet appareil utilisent les informations de la base de données du service de reconnaissance musicale Gracenote®.

Se référer à Base de données Gracenote® à la page 5-43 pour la méthode de mise à jour de la base de données.

	AVRCP Version inférieure à 1.3	AVRCP Ver. 1.3	AVRCP Ver. 1.4 ou supérieure
Nom du périphérique	X	X	X
Charge de la batterie restante de l'appareil	X	X	X
Nom du morceau	—	X	X
Nom de l'artiste	—	X	X
Nom de l'album	—	X	X
Temps de lecture	—	X	X
Nom du Genre	—	X	X
Album de photos d'art	—	X	X

X: Disponible
 — : Pas disponible

REMARQUE

Il est possible que certaines informations ne s'affichent pas selon le périphérique et, s'il n'est pas possible d'afficher les informations, "Inconnu - - -" est indiqué.

Comment utiliser Pandora®*

▼ Qu'est-ce que Pandora®?

Pandora®*1 est une radio internet personnalisée gratuite. Entrer simplement un artiste, morceau, genre favoris, et Pandora® va créer une station personnalisée qui lit leur musique et bien d'autres qui leur ressemblent. Classer vos morceaux en donnant vos observations Pouce en haut et Pouce en bas pour raffiner davantage votre station, découvrir de la nouvelle musique et aider Pandora® à ne lire que la musique que vous aimez.











*1 Pandora®, le logo Pandora®, et la robe de la marque Pandora® sont des marques commerciales ou marques commerciales déposées de Pandora Media, Inc., utilisation soumise à autorisation.

REMARQUE

- Pandora® peut ne pas être disponible en dehors des États-Unis.
- Pour utiliser Pandora® depuis votre appareil Bluetooth®, faites ce qui suit en premier:
 - Créer un compte Pandora® sur le Web.
 - Créer une station Pandora® en utilisant l'application Pandora®.
 - Installer l'application Pandora® sur votre appareil.

▼ **Lecture**

Sélectionner l'icône  sur l'écran d'accueil pour afficher l'écran Divertissements. Quand **Pandora** est sélectionnée, les icônes suivantes sont indiquées dans la partie inférieure de l'affichage central.

Icône	Fonction
	Affiche le menu Divertissements. Utiliser pour passer à une autre source audio.
	Affiche la liste des stations. Utiliser pour passer à d'autres stations.
	Pouce en bas Appuyer sur l'icône  pour signaler à Pandora® de ne pas lire ce morceau.
	Pouce en haut Appuyer sur l'icône  à l'écran signalera à Pandora® que vous aimez ce morceau et aidera à vous en apporter plus comme celui-ci à votre station.
	Mettre dans vos favoris Favoris de la chanson ou de l'artiste actuellement en cours de lecture.
	Lit le morceau. Lorsqu'elle est sélectionnée à nouveau, la lecture est temporairement arrêtée.
	Passe à la chanson suivante.
	Affiche les réglages sonores pour régler le niveau de qualité audio. Se référer à Commandes du Volume/Affichage/Tonalité à la page 5-26.

REMARQUE

- La fonction Sauter peut ne pas être disponible car elle dépend de l'appareil.
- Le nombre de sauts est limité par Pandora®.
- Si l'icône  est sélectionnée lorsque la fonction sauter la chanson est en cours de lecture, la chanson suivante sera sautée.

Appareil audio

▼ Sélection à partir de la liste des stations

La sélection peut être faite à partir d'une liste de stations de radio programmées.

1. Sélectionner l'icône .
2. Sélectionner la station de radio désirée.

REMARQUE

Quand **Lecture aléatoire** est sélectionné, les morceaux choisis sont lus de manière aléatoire à partir de la liste de stations de radio.

Sélection de la méthode de tri

Il est possible de modifier l'ordre affiché de la liste des stations.

1. Sélectionner l'icône .
2. Sélectionner **Trier par:**.
3. Sélectionner **Date** à afficher dans l'ordre de départ de la station nouvellement créée.
4. Sélectionner **A-Z** pour afficher par ordre alphabétique.

REMARQUE

L'ordre d'affichage de **Lecture aléatoire** ne peut pas être changé.

▼ Mettre dans vos favoris

Vous pouvez mettre dans vos favoris des morceaux ou artistes sur le Web quand vous voulez les écouter plus tard.

1. Sélectionner l'icône .
2. Sélectionner **Marquer le morceau** pour ajouter la chanson dans les favoris.
3. Sélectionner **Marquer l'artiste** pour ajouter l'artiste dans les favoris.

Comment utiliser Aha™

▼ Qu'est-ce qu'Aha™?

Aha™*1 est une application qui peut être utilisée pour profiter de divers contenus Internet tels que la radio Internet et les podcasts.

Rester connecté aux activités de vos amis en obtenant des mises à jour depuis Facebook et Twitter.

Utilisation du service basé sur la localisation, il est possible de rechercher les services et les destinations proches ou d'obtenir les informations locales en temps réel.



Pour plus de détails sur Aha™, consultez "<http://www.aharadio.com/>".

*1 Aha™, le logo Aha™, et l'adresse commerciale Aha™ sont des marques commerciales ou des marques déposées de Harman International Industries, Inc., utilisés avec permission.

REMARQUE



- Le contenu du service fourni par Aha™ varie en fonction du pays dans lequel réside l'utilisateur. En outre, le service n'est pas disponible dans certains pays.
- Pour utiliser Aha™ depuis votre appareil Bluetooth®, faites ce qui suit en premier :
 - Installer l'application Aha™ sur votre appareil.
 - Créer un compte Aha™ pour votre appareil.
 - Se connecter à Aha™ en utilisant votre appareil.
 - Sélectionner la station préréglée sur votre appareil.
- Si l'écran Applications ne s'affiche pas sur le dispositif, Aha™ peut ne pas pouvoir être lue sur l'affichage central.

▼ Lecture











Sélectionner l'icône  sur l'écran d'accueil pour afficher l'écran Divertissements. Lorsque  est sélectionnée, les icônes suivantes sont affichées en bas de l'affichage central.

L'icône affichée varie selon la station sélectionnée.

En outre, il est possible que d'autres icônes que celles-ci s'affichent.

Icône	Fonction
	Affiche le menu Divertissements. Utiliser pour passer à une autre source audio.
	Affiche le menu principal. Utiliser pour passer à d'autres stations.
	Affiche la liste du contenu. Utiliser pour passer à autre contenu souhaité sur la station.

Appareil audio

Icône	Fonction
	Aime*1 Évalue le contenu actuel comme "Aime".
	N'aime pas*1 Évalue le contenu actuel comme "N'aime pas".
	Inverse pendant 15 secondes.
	Carte (véhicules équipés d'un système de navigation) Affiche la destination recherchée par les services basés sur la localisation sur le système de navigation.
	Appeler Il est possible de passer un appel vers le numéro de téléphone d'un magasin recherché en utilisant les services de géolocalisation. Disponible lorsque un appareil est connecté en mains-libres.
	Retourne au contenu précédent.
	Suspend la lecture du contenu. Lorsque sélectionner à nouveau, la lecture reprend.
	Va au contenu suivant.
	Avance rapide pendant 30 secondes.
	Affiche les réglages sonores pour régler le niveau de qualité audio. Se référer à Commandes du Volume/Affichage/Tonalité à la page 5-26.

*1 Certaines stations peuvent utiliser d'autres variantes de Aime et N'aime pas, selon le type de station ou de fournisseur.

Menu principal

Sélectionner l'icône .



Changer d'onglet et sélectionner la catégorie de la station.

Langlette	Fonction
Préréglages	Affiche la liste des stations préréglées définies sur l'appareil. Sélectionner le nom de la station présélectionnée pour lire le contenu de la station.
A proximité	Sélectionner la station désirée. Des directives sont fournies vers la destination recherchée près de la position du véhicule. Vous pouvez désigner des catégories souhaitées précédemment définies en utilisant le réglage du filtre de votre appareil.



REMARQUE

Les services de géolocalisation disponibles peuvent différer parce que les services dépendent du contenu fourni par Aha™.

Exemple d'utilisation (Services de géolocalisation)

- Sélectionner la station désirée à partir de l'onglet "A proximité" dans le menu principal.
La lecture du nom de la destination ou de l'adresse commence dans l'ordre de la liste des noms de la destination.



- Lorsque l'icône  est sélectionnée, l'emplacement de la destination actuellement affichée s'affiche sur le système de navigation (véhicules avec le système de navigation).
- Lorsque l'icône  est sélectionnée, un appel téléphonique est passé à la destination actuellement affichée.
- Sélectionner l'icône  pour afficher la liste des contenus.

Il est possible de faire dans la liste la sélection d'autres destinations.

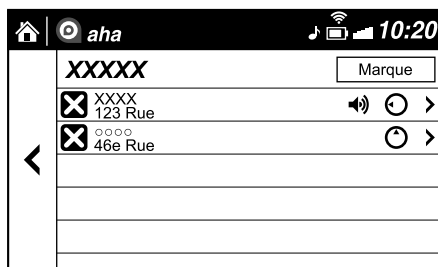

Comment utiliser la Radio Stitcher™

▼ Qu'est-ce que la radio Stitcher™?

La radio Stitcher™*1 est une application qui peut être utilisée pour écouter la radio Internet ou les podcasts.

Le contenu recommandé est automatiquement sélectionné en enregistrant le contenu que vous mettez dans vos favoris, ou en appuyant sur la touche J'aime ou Je n'aime pas.

Pour en savoir plus sur la radio Stitcher™, consulter "<http://stitcher.com/>".









*1 Stitcher™, le logo Stitcher™, et la présentation commerciale Stitcher™ sont des marques commerciales ou des marques déposées de Stitcher Inc., utilisés avec permission.

REMARQUE

- Pour utiliser la radio Stitcher™ depuis votre appareil Bluetooth®, faites ce qui suit en premier:
 - Installer l'application de radio Stitcher™ sur votre appareil.
 - Créer un compte radio Stitcher™ pour votre appareil.
 - Se connecter à la radio Stitcher™ en utilisant votre appareil.
- Si l'écran Applications ne s'affiche pas sur le dispositif, Stitcher™ peut ne pas pouvoir être lue sur l'affichage central.

▼ **Lecture**

Sélectionner l'icône  sur l'écran d'accueil pour afficher l'écran Divertissements. Quand **Stitcher** est sélectionnée, les icônes suivantes sont indiquées dans la partie inférieure de l'affichage central.

Icône	Fonction
	Affiche le menu Divertissements. Utiliser pour passer à une autre source audio.
	Affiche la liste des stations. Utiliser pour passer à d'autres stations.
	N'aime pas Évalue le programme actuel comme "N'aime pas".
	Aime Évalue le programme actuel comme "Aime".
	Ajoute la station actuelle à vos favoris ou la supprime de vos favoris.
	Inverse pendant 30 secondes.
	Lit la station. Sélectionner à nouveau pour interrompre la lecture.
	Va à la station suivante.
	Affiche les réglages sonores pour régler le niveau de qualité audio. Se référer à Commandes du Volume/Affichage/Tonalité à la page 5-26.

Appareil audio

Liste des stations

1. Sélectionner l'icône ☰ pour afficher la liste des stations.
 - ① Nom des stations favorites : Sélectionner cette option pour afficher le programme enregistré dans vos favoris.
 - ② Nom de la catégorie : Une catégorie recommandée sélectionnée dans vos favoris par Stitcher™ s'affiche.
Sélectionner la pour afficher le programme de la catégorie.

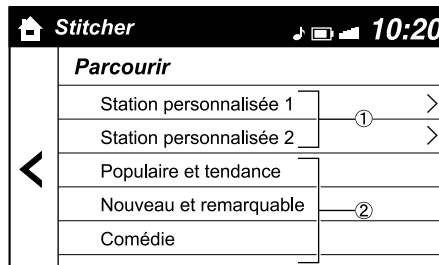

2. Sélectionner le nom du programme pour le lire.

Ajouter dans vos favoris

Si le programme actuel n'a pas été enregistré dans vos favoris, il peut l'être.

1. Sélectionner l'icône ★ pour afficher la station de favoris dont l'enregistrement peut être ajouté.
2. Sélectionner le nom de la station que vous souhaitez enregistrer.
3. Sélectionner [OK] pour ajouter le programme à la station de favoris sélectionnée.

REMARQUE

- Il est possible de sélectionner et d'enregistrer plusieurs stations favorites.
- Les stations favorites enregistrées par soi-même ainsi que celles définies par défaut sont affichées.

Supprimer depuis vos favoris

Si le programme actuel a déjà été enregistré dans vos favoris, le programme peut être supprimé de vos favoris.

1. Sélectionner l'icône ★.
2. Le programme est automatiquement supprimé de la station de favoris.

Téléphone mains-libres Bluetooth®

▼ Passer un appel

Pour Mazda Connect, il est possible d'effectuer des appels à l'aide de l'une des six méthodes suivantes :

- Répertoire téléphonique téléchargé depuis le périphérique Bluetooth® (téléphone portable) (la fonction de reconnaissance vocale peut être utilisée)
- Favoris
- Journal des appels
- Composer un numéro de téléphone (la fonction de reconnaissance vocale peut être utilisée)
- "Recomposer" - Commande de reconnaissance vocale pour appeler le dernier numéro du journal des appels sortants.
- "rappeler" - Commande de reconnaissance vocale pour appeler le dernier numéro du journal des appels entrants.

Utilisation du répertoire

Il est possible de passer des appels en prononçant le nom du contact figurant dans le répertoire téléphonique téléchargé, ou le nom d'une personne dont le numéro de téléphone a préalablement été enregistré dans le système mains-libres Bluetooth®. Se référer à Importer les contacts (Télécharger le répertoire téléphonique).

1. Appuyer sur la touche appel.
2. Attendre le bip sonore.
3. **Dire:** "Appeler XXXXX... (Ex. "John") Mobile". (Vous pouvez aussi

Appareil audio

dire “Maison”, “Travail” ou “Autre” au lieu de “Mobile”, selon la configuration de vos informations de contact.)

4. Suivre le guidage vocal pour passer l'appel ou appuyer simplement sur la touche décrocher sur l'interrupteur au volant pendant le guidage ou après.

Fonctionnement de l'écran

1. Sélectionner l'icône  sur l'écran d'accueil pour afficher l'écran Communication.
2. Sélectionner **Contacts** pour afficher la liste des contacts.
3. Sélectionner le contact que vous souhaitez appeler pour afficher les détails du contact.
4. Sélectionner le numéro de téléphone souhaité pour passer l'appel.

Importer les contacts (Télécharger le répertoire téléphonique)

Les données du répertoire du périphérique (téléphone mobile) peuvent être envoyées et enregistrées sur votre répertoire du téléphone mains-libres Bluetooth® en utilisant Bluetooth®.

(Téléchargement automatique en cours)

Le réglage “Téléchargement auto contacts” doit être activé. Quand le système mains libres est connecté à l'appareil, le répertoire téléphonique est téléchargé automatiquement.

Se référer à Réglages de communication à la page 5-85.

(Téléchargement manuel en cours)

Si le réglage “Téléchargement auto contacts” est désactivé, télécharger le

répertoire téléphonique en utilisant la procédure suivante.

1. Sélectionner l'icône  sur l'écran d'accueil pour afficher l'écran Communication.
2. Sélectionner **Contacts** pour afficher la liste des contacts.
3. Sélectionner **Modifier les contacts**.
4. Sélectionner **Importer tous les contacts** ou **Importer le contact sélectionné** pour passer au fonctionnement de l'appareil.
5. Si **Importer tous les contacts** est sélectionnée, sélectionner **Téléchgr**.
6. Le téléchargement commencera à partir du téléphone portable.

REMARQUE

- Si l'on effectue “Importer tous les contacts” après la sauvegarde du répertoire téléphonique de l'unité Bluetooth®, le répertoire téléphonique sera écrasé.
- Au maximum 1 000 contacts peuvent être enregistrés dans le répertoire téléphonique.
- Le répertoire téléphonique, l'enregistrement des appels entrants/sortants et les mémoires de favoris sont exclusifs à chaque téléphone portable pour des raisons de confidentialité.
- Les contacts sans numéro de téléphone ne sont pas enregistrés.

Contacts Favoris

Il est possible d'enregistrer un maximum de 50 contacts. Il sera plus rapide de passer un appel après avoir enregistré le numéro de téléphone. En outre, vous n'avez pas à chercher la personne que vous voulez appeler dans l'annuaire téléphonique.

Enregistrer vos favoris

1. Sélectionner l'icône  sur l'écran d'accueil pour afficher l'écran Communication.
2. Sélectionner **Favoris** pour afficher la liste des favoris.
3. Sélectionner **Ajouter/Éditer communication fav.**
4. Sélectionner **Ajouter un nouveau contact** ou **Ajouter de nouv. Coordonnées**.
5. Sélectionner dans la liste affichée.

REMARQUE

Quand "Ajouter un nouveau contact" est sélectionné, des informations telles que le nom de la personne sélectionnée sont également enregistrées. De plus, lorsque "Ajouter de nouv. Coordonnées" est sélectionné, seul le numéro de téléphone de la personne sélectionnée est enregistrée.

Rappeler un favori

1. Sélectionner l'icône  sur l'écran d'accueil pour afficher l'écran Communication.
2. Sélectionner **Favoris** pour afficher la liste des favoris.
3. **(Si un seul numéro de téléphone est associé à un contact)**
Sélectionner les informations du contact que vous voulez appeler. Passer à l'étape 5.
(Si plusieurs numéros de téléphone sont associés à un contact)
Sélectionner le contact que vous voulez appeler pour afficher l'écran indiquant les détails du contact. Passer à l'étape 4.
4. Sélectionner le numéro de téléphone que vous voulez appeler.
5. Sélectionner **Oui**.

Supprimer un favori

1. Sélectionner l'icône  sur l'écran d'accueil pour afficher l'écran Communication.
2. Sélectionner **Favoris** pour afficher la liste des favoris.
3. Sélectionner **Ajouter/Éditer communication fav.**
4. Sélectionner **Supprimer**.
5. Sélectionner les informations du contact que vous voulez supprimer.
6. Sélectionner **Supprimer**.

Modification de l'ordre d'affichage de votre liste de favoris

1. Sélectionner l'icône  sur l'écran d'accueil pour afficher l'écran Communication.
2. Sélectionner **Favoris** pour afficher la liste des favoris.
3. Sélectionner **Ajouter/Éditer communication fav.**
4. Sélectionner **Déplacer**.
5. Il est possible de déplacer le contact une fois qu'il a été sélectionné.
6. Faire glisser le contact ou bien le déplacer en utilisant l'interrupteur de commande, puis sélectionner **OK**.

Modification du nom d'un contact de vos favoris

1. Sélectionner l'icône  sur l'écran d'accueil pour afficher l'écran Communication.
2. Sélectionner **Favoris** pour afficher la liste des favoris.
3. Sélectionner **Ajouter/Éditer communication fav.**
4. Sélectionner **Renommer**.
5. Sélectionner le contact pour afficher l'écran du clavier.

Appareil audio

- Si un nouveau nom est entré et  est sélectionnée, le nom du contact est stocké.



REMARQUE

Un appui long sur le contact lorsque la liste des favoris est affichée, permet de modifier les informations de contact (supprimées, déplacées).

Saisie du numéro de téléphone

REMARQUE

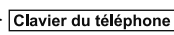
S'entraîner à effectuer cette opération en étant bien garé, jusqu'à ce qu'on se sente parfaitement capable de le faire conduisant sur une route sûre. Si l'on n'est pas parfaitement sûr de soi, effectuer tous les appels depuis une position de stationnement sûre, et ne commencer à conduire que quand on peut concentrer toute son attention sur la conduite.

- Sélectionner l'icône  sur l'écran d'accueil pour afficher l'écran Communication.
- Quand on appuie sur  le clavier téléphonique s'affiche.
- Entrer le numéro de téléphone en utilisant le clavier téléphonique.
- Sélectionner  pour passer l'appel.

Saisir le chiffre ou le symbole

Utiliser le clavier téléphonique.

Un appui long sur  pour entrer +.

Sélectionner  pour supprimer la valeur actuellement entrée.

Un appui long sur  pour supprimer toutes les valeurs entrées.

Fonction de recomposition

Fait un appel à la dernière personne appelée (la dernière personne aux archives

d'appels sortants) depuis le téléphone portable/véhicule.

- Appuyer sur la touche appel.
- Attendre le bip sonore.
- Dire:** "Recomposer"

Fonction de rappel automatique

Fait un appel à la dernière personne qui a appelé votre (la dernière personne aux archives d'appels entrants) téléphone portable/véhicule.

- Appuyer sur la touche appel.
- Attendre le bip sonore.
- Dire:** "rappeler"

Automatic 911 dialing (États-Unis/Canada uniquement)

Si le véhicule subit une collision modérée ou grave, un appel au 911 est effectué automatiquement depuis l'appareil connecté. Le réglage "Appel au 911" doit être activé.

Se référer à Réglages de communication à la page 5-85.

ATTENTION

Bien que le système puisse être configuré pour ne pas appeler le 911, le faisant irait à l'encontre de l'objectif du système. Mazda recommande que le système Automatic 911 dialing reste activé.

REMARQUE

- Automatic 911 dialing est une fonction secondaire du système de divertissement audio. Par conséquent, la fonction Automatic 911 dialing ne garantit pas que l'appel soit toujours fait au 911 après un accident.*

· *Un appareil mains libres doit être apparié et connecté. L'opérateur 911 peut vérifier les informations de position du véhicule en utilisant le GPS à mains libres s'il en est équipé.*

1. Si le véhicule subit une collision modérée ou grave, l'avis de l'appel au 911 est effectué via l'audio et l'affichage de l'écran. Pour annuler l'appel, appuyer sur **Annuler l'appel au 911** ou la touche raccrocher, dans les 10 secondes.
2. Si l'on n'appuie pas sur **Annuler l'appel au 911** ou la touche raccrocher dans les 10 secondes, l'appel au 911 s'effectue automatiquement.

Appareil audio

▼ Réception d'un appel entrant









Quand un appel entrant est reçu, l'écran de l'avis d'appel entrant s'affiche. Le réglage "Notifications d'appels entrants" doit être activé.

Se référer à Réglages de communication à la page 5-85.

Pour accepter l'appel, appuyez sur la touche décrocher sur la commande audio ou sélectionnez **Répondre** sur l'écran.

Pour rejeter l'appel, appuyer sur la touche raccrocher sur la commande audio ou sélectionnez **Ignorer** sur l'écran.

Les icônes suivantes s'affichent à l'écran pendant un appel. Les icônes qui peuvent être utilisées diffèrent selon les conditions d'utilisation.

Icône	Fonction
	Affiche le menu Communication.
	Termine l'appel.
	Transfert d'un appel du système mains-libres vers un téléphone mobile La communication entre l'unité Bluetooth® et un appareil (téléphone portable) est annulée, et un appel sera reçu par l'appareil (téléphone portable) comme un appel standard.
	Transfert d'un appel d'un appareil (téléphone portable) vers le système mains-libres La communication entre les périphériques (téléphones mobiles) peut être permutée vers le système mains-libres Bluetooth®.
	Sourdine Il est possible de mettre le microphone en sourdine lors d'un appel. Lorsqu'elle est sélectionnée à nouveau, la sourdine est annulée.
	Pour démarrer une conférence à trois, sélectionnez les contacts depuis: Historique des appels : L'historique des appels s'affiche. Contacts : Le répertoire téléphonique s'affiche. Composer : Le clavier téléphonique s'affiche. Entrer le numéro de téléphone. Il est possible que le périphérique ne soit pas utilisable selon le contenu contractuel.
	L'appel en attente est passé pour effectuer une conférence à 3. Il est possible que le périphérique ne soit pas utilisable selon le contenu contractuel.
	Commute l'appel en attente.
	Transmission DTMF (signal multifréquence à deux tonalités) Cette fonction est utilisée lors de la transmission DTMF (signal multifréquence à deux tonalités) via le clavier téléphonique. Le récepteur de la transmission DTMF est généralement le répondeur d'un téléphone fixe ou le centre d'appel à instructions automatisées d'une entreprise. Entrer le numéro en utilisant un clavier téléphonique.

REMARQUE

- Si le contacteur est éteint lors d'un appel mains-libres, la ligne est transférée automatiquement vers le périphérique (téléphone mobile).
- Si le code DTMF comporte deux (ou plus) chiffres ou symboles, chacun d'eux doit être transmis individuellement.

▼ Interruption d'un appel

Il est possible d'interrompre un appel pour recevoir l'appel entrant d'un tiers.

Quand **Att+répond** est sélectionnée ou quand on appuie sur la touche décrocher sur le volant, l'appel en cours est mis en attente et le système commute vers le nouvel appel entrant.

Quand **Fin+répondre** est sélectionnée l'appel en cours est terminé et le système commute vers le nouvel appel entrant (réseau GSM uniquement).

Quand **Ignorer** est sélectionnée ou quand on appuie sur la touche raccrocher sur le volant, l'appel entrant est refusé.

REMARQUE

- La fonction peut ne pas être disponible car elle dépend du contenu contractuel de l'appareil mobile.
- La fonction peut ne pas pouvoir être utilisée car elle dépend du type de réseau téléphonique et de l'appareil mobile.

▼ Recevoir et Répondre à des messages (disponible uniquement avec les téléphones compatibles SMS/courriels)

Les messages SMS (Short Message Service), et les courriels reçus par les dispositifs connectés peuvent être téléchargés, affichés, et lus (par le système).

De plus, les réponses peuvent être effectuées aussi pour les appels et les messages dans les messages reçus.

Téléchargement de messages

Jusqu'à 20 nouveaux messages peuvent être téléchargés et affichés depuis un dispositif connecté.

REMARQUE

Pour les courriels il est possible de télécharger 20 messages pour chaque compte.

(Téléchargement automatique en cours)

Le réglage "Téléchargement auto des Emails" (courriel) ou "Téléchargement auto des SMS" doit être activé. Un message est téléchargé automatiquement quand l'unité Bluetooth® est connectée à l'appareil.

Se référer à Réglages de communication à la page 5-85.

Appareil audio

(Téléchargement manuel en cours)

Quand le réglage "Téléchargement auto des Emails" (courriel) ou "Téléchargement auto des SMS" (SMS) est désactivé, le message est téléchargé en utilisant la procédure suivante.

1. Sélectionner l'icône  sur l'écran d'accueil pour afficher l'écran Communication.
2. Sélectionner **SMS** ou **Email** pour afficher la boîte de réception.
3. Sélectionner **Maj de boîte de réception**.
4. Le téléchargement commencera à partir du téléphone portable.

REMARQUE

- Les données ci-jointes ne sont pas téléchargées.
 - Il est possible de télécharger des messages jusqu'à 1 kilooctet (courriel)/140 octets (SMS).
 - Une liste de messages est créée pour chaque dispositif.
 - Si le dispositif connecté ne correspond pas à MAP 1.0, la commande AT est utilisée pour le téléchargement. Le message téléchargé indique qu'il a déjà été lu.
 - Il se peut que le téléchargement à l'aide de la commande AT ne fonctionne pas en fonction du dispositif connecté.
 - Si un iPhone est connecté, les fonctions suivantes sont indisponibles.
 - Téléchargement de messages antérieurs
 - Répondre aux messages
- *iPhone est une marque commerciale d'Apple Inc., déposée aux États-Unis et dans d'autres pays.

Réception de messages

(Méthode 1)

Lorsqu'un appareil reçoit un message, un avis de message reçu est affiché. Le réglage "Notifications Email" (courriel) ou "Notifications SMS" doit être activé.









Se référer à Réglages de communication à la page 5-85.

Sélectionner **Lire** et afficher le message.

(Méthode 2)

1. Sélectionner l'icône  sur l'écran d'accueil pour afficher l'écran Communication.
2. Sélectionner **Notifications** et afficher la liste des nouveaux messages pour les courriels et les SMS.
3. Sélectionner le message que vous voulez afficher.

Les icônes suivantes s'affichent dans la partie inférieure des détails sur le message. Les icônes qui peuvent être utilisées diffèrent selon les conditions d'utilisation.

Icône	Fonction
	Affiche le menu Communication.
	Affiche la boîte de réception.
	Relecture d'un message. Lorsqu'elle est sélectionnée à nouveau, la lecture est temporairement arrêtée.
	Affiche le message précédent.
	Affiche le message suivant.
	Ne répond qu'à l'expéditeur du message actuellement affiché. Sélectionner la phrase sur l'écran de réponse affiché et sélectionner la phrase à envoyer depuis le message prédéfini. Sélectionner [Envoyer] .
	(Uniquement les courriels) Répond à tous les membres, y compris CC. Sélectionner la phrase sur l'écran de réponse affiché et sélectionner la phrase à envoyer depuis le message prédéfini. Sélectionner [Envoyer] .
	Passe un appel à une personne qui a envoyé un message. Pour les courriels, cette fonction peut ne pas fonctionner car elle dépend de l'appareil.
	Supprime un message. Il n'est pas possible de supprimer les messages enregistrés dans un appareil.

REMARQUE

Il est possible de sélectionner trois messages prédéfinis.

Appareil audio

Exemple d'utilisation (vérifier un courriel non lu)

1. Sélectionner l'icône  sur l'écran d'accueil pour afficher l'écran Communication.
2. Sélectionner **Email** pour afficher la boîte de réception.





3. Sélectionner le message non lu affiché en gras.
4. Les détails du message sont affichés et il est possible de répondre à un message, de passer un appel, ou de faire la lecture.



Modification de compte pour l'affichage (Courriel uniquement)

1. Sélectionner **Boîte de réception**.
2. Sélectionner le compte que vous voulez afficher. Seuls les messages pour le compte sélectionné s'affichent dans la boîte de réception.

Modification de messages prédéfinis

1. Sélectionner l'icône  sur l'écran d'accueil pour afficher l'écran Communication.
2. Sélectionner **Paramètres**.
3. Sélectionner **Messages prédéfinis**.
4. Sélectionner le message prédéfini que vous voulez modifier. L'écran du clavier s'affiche.
5. Lorsque le message est reçu et  est sélectionné, le message est stocké en tant que message prédéfini.

REMARQUE

- Sélectionner l'icône  pour modifier la langue.
- Sélectionner l'icône  pour basculer entre les lettres majuscules et minuscules.
- Sélectionner l'icône  pour retourner à l'écran précédent sans enregistrer la modification.

▼ **Réglages de communication**

Sélectionner l'icône  sur l'écran d'accueil pour afficher l'écran Communication.
 Sélectionner **[Paramètres]** pour modifier le réglage.

Dénomination	Réglage	Fonction
Bluetooth®	—	Aller au menu des réglages Bluetooth®. Se référer à Préparation Bluetooth® à la page 5-58.
Notifications d'appels entrants	Activé/Désactivé	Notifie quand un appel entrant est reçu.
Téléchargement auto des SMS	Activé/Désactivé	Télécharge les SMS automatiquement lorsque l'unité Bluetooth® est connectée à l'appareil.
Notifications SMS	Activé/Désactivé	Notifie lorsqu'un nouveau SMS est reçu.
Téléchargement auto des Emails*1	Activé/Désactivé	Télécharge les courriels automatiquement lorsque l'unité Bluetooth® est connectée à l'appareil.
Notifications Email	Activé/Désactivé	Notifie lorsqu'un nouveau courriel est reçu.
Téléchargement auto Historique Appels	Activé/Désactivé	Télécharge l'historique des appels automatiquement lorsque l'unité Bluetooth® est connectée à l'appareil.
Téléchargement auto contacts*1	Activé/Désactivé	Télécharge le répertoire téléphonique automatiquement lorsque l'unité Bluetooth® est connectée à l'appareil.
Sonnerie	Fixe/Bde/Désact.	Le type de sonnerie peut être modifié. Trois sélections sont disponibles : la sonnerie standard réglée sur le véhicule, la sonnerie enregistrée sur votre appareil Bluetooth® ou l'absence de sonnerie.
Volume tél	Se règle en utilisant le curseur.	Règle le volume de conversation.
RV et sonnerie	Se règle en utilisant le curseur.	Règle le guidage vocal et le volume de la sonnerie.
Ordre de tri des contacts	Prénom, nom	Affiche les informations de contact dans l'ordre alphabétique des prénoms.
	Nom, prénom	Affiche les informations de contact dans l'ordre alphabétique des noms.
Messages prédéfinis	—	Modifie le message prédéfini. Se référer à Recevoir et Répondre à des messages (disponible uniquement avec les téléphones compatibles SMS/courriels) à la page 5-81.
Appel au 911	Activé/Désactivé	Le mobile utilise la fonction Automatic 911 dialing.
Réinitialiser	—	Initialise tous les réglages de communication.

*1 Selon le périphérique, il peut s'avérer nécessaire d'obtenir l'autorisation de télécharger sur le côté du périphérique.

Appareil audio

Reconnaissance vocale

▼ Méthode de fonctionnement de base

Activation de la reconnaissance vocale

Appuyer sur la touche appel.

Mettre fin à la reconnaissance vocale

Utiliser l'un des éléments suivants:

- Appuyer sur la touche raccrocher.
- Dire, “annuler”.
- Actionner l'interrupteur de commande ou l'écran central (uniquement lorsque le véhicule est à l'arrêt).

Sauter le guide vocal (pour un fonctionnement plus rapide)

Appuyer et libérer la touche appel.

Dépannage pour la reconnaissance vocale

Si vous ne comprenez pas une méthode de fonctionnement en mode de reconnaissance vocale, dites “tutoriel” ou “aide”.

Commandes utilisables en tout temps pendant la reconnaissance vocale

“retour” et “annuler” sont des commandes qui peuvent être utilisées à tout moment pendant la reconnaissance vocale.

Retour à l'opération précédente

Pour revenir à l'opération précédente, dites, “retour” tout en étant dans le mode de reconnaissance vocale.

annuler

Pour mettre le système mains-libres Bluetooth® en mode veille, par exemple, dites, “annuler” tout en étant dans le mode de reconnaissance vocale.

Pour éviter toute détérioration du taux de reconnaissance vocale et de la qualité de voix, il faut observer les points suivants:

- **La reconnaissance vocale ne peut pas être utilisée quand le guidage vocal ou le bip sonore fonctionne. Attendre jusqu'à ce que le bip sonore ou le guide vocal ait fini avant d'énoncer vos commandes.**
- Les commandes liées au téléphone ne sont disponibles que lorsque votre téléphone est connecté par l'intermédiaire de Bluetooth®. Il faut vous assurer que votre téléphone soit connecté par l'intermédiaire de Bluetooth® avant d'utiliser les commandes vocales associées au téléphone.
- Les commandes de lecture de musique, tels que Play Artiste et Play album ne peuvent être utilisées qu'en mode audio USB.
- Ne parler pas trop lentement ou trop fort (pas à voix haute).
- Parler clairement, sans pause entre les mots ou les nombres.
- La reconnaissance vocale ne peut pas reconnaître des dialectes ou des mots qui sont différents des invites du téléphone mains-libres. Appeler en utilisant les mots spécifiés par les commandes vocales.

- Il est inutile de se placer face au microphone ou de s'en approcher. Appeler les commandes vocales tout en conservant une position de conduite sûre.
- Fermer les vitres et/ou le toit ouvrant transparent pour atténuer les bruits forts provenant de l'extérieur du véhicule, ou réduire le courant d'air du système de climatisation pendant qu'on utilise le téléphone mains-libres Bluetooth®.
- Veiller à ne pas orienter les aérations directement vers le haut sur le microphone.

REMARQUE

Si le fonctionnement de la reconnaissance vocale n'est pas satisfaisant.

Se référer à Dépannage à la page 5-92.

Appareil audio

▼ Liste des commandes vocales

Commande vocale

Lorsque la touche appel est appuyé et que les commandes suivantes sont énoncées, il est possible de contrôler le système audio ou la navigation. Il est possible d'omettre les commandes dans la (). Le nom et le numéro spécifiés sont mis dans le {}.

Commandes standards

Commande vocale	Fonction
Aide	Les commandes utilisables doivent être vérifiées.
Tutoriel	Les commandes vocales de base et les méthodes d'utilisation peuvent être vérifiées.
(me rendre/amenez-moi/conduire) à la maison	Définir le Domicile comme destination.

Commandes associées aux communications (téléphone)

Commande vocale	Fonction
Appeler {nom dans le répertoire du téléphone} (mobile/maison/travail/autre) Exemple: "Appeler John Mobile"	Appelle le contact du répertoire téléphonique téléchargé. Se référer à Passer un appel à la page 5-75.
Recomposer	Appelle le dernier contact appelé. Se référer à Passer un appel à la page 5-75.
rappeler	Rappelle le dernier appel reçu. Se référer à Passer un appel à la page 5-75.

Commandes associées aux divertissements (audio)

Commande vocale	Fonction	Source audio correspondante
(aller à/lire) bluetooth (audio)	Commute la source audio à l'audio BT. Peut aussi passer à chaque source audio en utilisant de la même façon les commandes telles que FM, AM ou USB.	Tout
lire l'artiste {Nom de l'artiste}	Lit l'artiste sélectionné.	USB

Commandes associées à la navigation*

Pour les commandes vocales de l'écran de navigation, se référer au manuel séparé du système de navigation.

REMARQUE

- Certaines commandes ne peuvent être utilisées selon les versions et caractéristiques.
- Certaines commandes ne peuvent être utilisées selon les conditions de connexion et d'utilisation.
- Les commandes sont des exemples de commandes disponibles.

Réglages

REMARQUE

Selon la classe et les spécifications, l'affichage à l'écran peut différer.

Sélectionner l'icône  sur l'écran d'accueil et afficher l'écran Paramètres.
 Permuter l'onglet et sélectionner l'option de réglage que vous voulez modifier.
 Vous pouvez personnaliser les réglages à l'écran de configuration comme suit:

Languette	Dénomination	Fonction
AD-Disp	Hauteur Réglage de la luminosité Autre	Se référer à Affichage de conduite active à la page 4-66.
Afficha.	Se référer à Commandes du Volume/Affichage/Tonalité à la page 5-26.	
Sécurité	360° View Monitor Distance Recognition Support System Autre	Se référer à Fonctions de personnalisation à la page 9-12.
Audio	Se référer à Commandes du Volume/Affichage/Tonalité à la page 5-26.	
Horloge	Réglage de l'heure	Affiche l'heure actuellement réglée qui est affichée. Appuyer sur + pour avancer l'heure /les minutes, et sélectionner - pour reculer l'heure /les minutes. Il n'est possible de sélectionner AM/PM qu'avec l'affichage de l'horloge de 12 heures.
	Synchronisation du GPS	Se synchronise avec le GPS lorsqu'il est allumé. Quand éteint, l'heure peut être changée depuis "Réglage de l'heure".
	Format de l'heure	Modifie l'affichage entre les réglages d'horloge de 12 heures et 24 heures.
	Sélection du fuseau horaire	Sans synchronisation GPS, sélectionne la région spécifique.
	Heure d'été	Active le réglage marche/arrêt de l'heure d'été. Lorsque sur ON, l'heure avance de 1 heure. Lorsque sur OFF, elle revient à l'heure normale.
Véhicule	Essuie-glace à détecteur de pluie Verrouillage des portes Autre	Se référer à Fonctions de personnalisation à la page 9-12.

Appareil audio

Langue	Dénomination	Fonction
Dispositif	Bluetooth	Se référer à Préparation Bluetooth® à la page 5-58.
	Android Auto	Une connexion en mode Android Auto™ peut être activée ou désactivée lors de la connexion d'un smartphone Android™. Le réglage prend effet directement après la mise en marche/arrêt. S'affiche en gris et ne peut pas être sélectionné si un smartphone Android™ n'est pas connecté.
	Apple CarPlay	Une connexion Apple CarPlay™ peut être activée ou désactivée lors de la connexion d'un iPhone®. Pour que le réglage prenne effet, il est nécessaire de rebrancher iPhone®. S'affiche en gris et ne peut pas être sélectionné si un iPhone® n'est pas connecté.
Système	Conseils d'utilisation	Active/désactive les explications de bouton.
	Exemples VR	Lorsque cette fonction est activée et que la touche appel de la télécommande audio est enfoncée, des exemples de commande vocale sont affichés. Lorsque la fonction est désactivée, ils ne sont pas affichés.
	Langue	Modifie la langue.
	Température	Modifie le réglage entre Fahrenheit et Celsius.
	Distance	Modifie le réglage entre milles et kilomètres.
	Mise à jour de la base de données musicales	Utilisé pour mettre à jour Gracenote®. Gracenote® est utilisé avec l'audio USB et l'audio Bluetooth® et offre : 1. Informations de musique supplémentaires (telles que le titre du morceau, le nom de l'artiste) 2. Assistance de reconnaissance vocale pour Play Artist et Play album Il est possible de télécharger Gracenote® à partir de Site Web Mazda Handsfree. Se référer à Base de données Gracenote® à la page 5-43.
	Réinitialisation aux paramètres d'usine	La mémoire et les réglages sont initialisés aux réglages d'usine. Il est possible de lancer l'initialisation en sélectionnant la touche [Oui] .
	A propos de	Conditions et limitations de responsabilité
Information sur la version		Peut vérifier la version actuelle du SE de l'unité audio et la version de base de données de Gracenote®.

Applications

REMARQUE

Selon la classe et les spécifications, l'affichage à l'écran peut différer.

Sélectionner l'icône  sur l'écran d'accueil pour afficher l'écran des applications. Les informations suivantes peuvent être vérifiées.

Écran supérieur		Dénomination	Fonction
SiriusXM Travel Link		—	Se référer à Comment utiliser SiriusXM Travel Link® à la page 5-38.
Consommation		Affichage de la Consommation de carburant	Se référer à Moniteur d'économie de carburant à la page 4-126.
Écran stat véhicule	Mise en garde	Il est possible de vérifier les alertes actuellement actives.	Se référer à Si un voyant s'allume ou clignote à la page 7-26.
	Entretien	Entretien périodique Permutation des pneus Vidange d'huile	Se référer à Contrôle d'entretien à la page 6-18.
Apple CarPlay		—	Se référer à Comment utiliser Apple CarPlay™ à la page 5-46.
Android Auto		—	Se référer à Comment utiliser le mode Android Auto™ à la page 5-50.

Appareil audio

Dépannage

Problèmes liés à l'utilisation de SiriusXM®

Symptôme	Cause	Méthode de solution
SiriusXM® se charge lentement.	Étant donné que SiriusXM Travel Link® reçoit des données de satellites géosynchrones et que les données sont transmises à des intervalles prédéfinis, lorsque le système charge les données SiriusXM® en arrière-plan, la fonction SiriusXM® peut parfois attendre les données avant de pouvoir y accéder.	Laissez le temps à SiriusXM Travel Link® de terminer le chargement des données SiriusXM®.

Apple CarPlay™ Problèmes liés à l'utilisation d'

Symptôme	Cause	Méthode de solution
Apple CarPlay™ ne peut pas se lancer même si un cordon Apple® authentique est inséré dans le port USB et qu'il est connecté à mon iPhone®.	Vous avez utilisé le mauvais port USB.	Utilisez le port USB affichant la marque  pour lancer Apple CarPlay™.
Le message d'erreur "Err appareil mobile" s'affiche après avoir connecté mon iPhone® au port USB.	Il y a un problème de communication entre le système audio du véhicule et votre iPhone®.	Débranchez le cordon du port USB, puis rebranchez-le.
L'icône de l'application que je veux utiliser n'est pas affichée sur l'écran d'accueil d'Apple CarPlay™.	Seules les applications compatibles avec Apple CarPlay™ sont affichées à l'écran.	Contactez le fournisseur de l'application.
La reconnaissance vocale à l'aide de Siri® est mauvaise ou incorrecte pour les commandes ou les noms de contact.	Il y a de nombreuses raisons possibles à cela, par exemple : <ol style="list-style-type: none"> 1. Faible connectivité du réseau 2. Bruit de la route/bruit de l'air soufflé par le climatiseur 3. Mauvais réglage de la langue de l'iPhone® 	<ol style="list-style-type: none"> 1. Utilisez l'interrupteur de commande pour terminer la tâche ou attendez qu'il y ait suffisamment de connectivité réseau avant de réutiliser Siri®. 2. Pour une meilleure reconnaissance vocale, parlez fort et clairement. 3. Assurez-vous que la langue de l'iPhone® est correctement réglée (exemple : anglais des États-Unis par rapport à l'anglais du Royaume-Uni). <p>Si vous éprouvez toujours des difficultés à utiliser Siri®, rendez-vous sur le site d'assistance d'Apple® ou contactez Apple®.</p>

Symptôme	Cause	Méthode de solution
Il y a une différence de volume audio entre l'audio Bluetooth® et Apple CarPlay™.	—	Vérifiez le volume de l'audio sur l'appareil connecté via Bluetooth®. Le volume de certains appareils connectés via Bluetooth® peut être réglé.

Android Auto™ Problèmes liés à l'utilisation d'

Symptôme	Cause	Méthode de solution
Le mode Android Auto™ ne se lance pas même si le cordon Android™ authentique est inséré dans le port USB et qu'il est connecté à mon smartphone Android™.	L'application Android Auto™ n'a pas été téléchargée sur votre smartphone Android™.	Pour utiliser Android Auto™ avec votre véhicule, l'application Android Auto™ est nécessaire sur votre smartphone Android™. Téléchargez l'application Android Auto™ depuis Google Play™.
	Vous avez utilisé le mauvais port USB.	Utilisez le port USB affichant la marque  pour lancer le mode Android Auto™.
Le message d'erreur "Err appareil mobile" s'affiche après avoir connecté mon smartphone Android™ au port USB.	Il y a un problème de communication entre le système audio du véhicule et votre smartphone Android™.	Débranchez le cordon du port USB, puis rebranchez-le.
	Votre smartphone Android™ ne peut pas être couplé, car un autre appareil est connecté via Bluetooth®.	Désactivez la connexion Bluetooth® de l'autre appareil, débranchez le cordon du smartphone Android™ du port USB, puis rebranchez-le.
En mode Android Auto™, l'icône de l'application que je veux utiliser n'est pas affichée sur l'écran d'accueil.	Seules les applications compatibles avec Android Auto™ sont affichées à l'écran.	Contactez le fournisseur de l'application.
<ul style="list-style-type: none"> • La reconnaissance vocale est mauvaise ou incorrecte. • La reconnaissance vocale répond lentement ou ne fonctionne pas. 	—	Si vous éprouvez des difficultés à utiliser la reconnaissance vocale, visitez le site d'assistance d'Android Auto™ ou contactez Google™.
Il y a une différence de volume audio entre l'audio Bluetooth® et Android Auto™.	—	Vérifiez le volume de l'audio sur l'appareil connecté via Bluetooth®. Le volume de certains appareils connectés via Bluetooth® peut être réglé.

Service clientèle du système mains-libres Bluetooth® Mazda

Si vous avez des problèmes avec Bluetooth®, contacter notre centre de service à la clientèle avec notre numéro gratuit.

• États-Unis

Appareil audio

Téléphone: 800-430-0153 (numéro gratuit)

Web : www.mazdausa.com/mazdaconnect

• **Canada**

Téléphone: 800-430-0153 (numéro gratuit)

Web : www.mazdahandsfree.ca

• **Mexique**

Service des relations avec la clientèle (CAC)

Téléphone: 01-800-01-MAZDA (numéro gratuit)

Web : www.mazdamexico.com.mx

Appairage du périphérique Bluetooth®, problèmes de connexion

Symptôme	Cause	Méthode de solution
Impossible de faire l'appairage.	—	S'assurer que : l'appareil Bluetooth® est compatible avec l'unité Bluetooth®, le Bluetooth® et le mode Rechercher* ¹ sont activés, le mode avion est désactivé dans les réglages de l'appareil Bluetooth®. Redémarrer l'appareil Bluetooth®. Si l'appairage n'est toujours pas possible après cela, contacter un concessionnaire agréé Mazda ou le service à la clientèle Bluetooth® mains-libres Mazda.
Il est impossible d'appairer à nouveau.	Les informations d'appairage appairées à l'unité Bluetooth® ou à l'appareil ne sont pas bien reconnues.	Réaliser le jumelage en utilisant la procédure suivante : <ol style="list-style-type: none"> 1. Supprimer l'appareil Bluetooth® applicable sur Mazda Connect. 2. Supprimer "Mazda" dans l'écran de recherche Bluetooth® de l'appareil Bluetooth®. 3. Effectuer à nouveau le jumelage. Si le jumelage est impossible après avoir essayé cette procédure, redémarrer l'appareil Bluetooth®. Si l'appairage n'est toujours pas possible après cela, contacter un concessionnaire agréé Mazda ou le service à la clientèle Bluetooth® mains-libres Mazda.

Symptôme	Cause	Méthode de solution
La connexion automatique demande un certain temps.	Il y a beaucoup d'appareils Bluetooth® appairés.	Supprimer les informations d'appairage des appareils Bluetooth® inutilisés. Si la connexion automatique demande un certain temps bien que l'opération ci-dessus ait été effectuée, effectuer une connexion manuelle.
Impossible de faire l'appairage. Ne se connecte pas automatiquement lors du démarrage du moteur. Connecte automatiquement mais ensuite déconnecte soudainement.	La fonction Bluetooth® et le Mode Rechercher/réglage visible *1 sur l'appareil peuvent être désactivés automatiquement après qu'une période de temps se soit écoulée selon l'appareil.	Vérifier si la fonction Bluetooth® et le Mode rechercher/réglage visible *1 sur l'appareil sont activés et appairés ou reconnecter.
Se déconnecte par intermittence.	L'appareil se trouve à un endroit où le brouillage des ondes radio peut se produire facilement, par exemple dans un sac placé sur le siège arrière, dans la poche arrière d'un pantalon.	Déplacer l'appareil à un endroit où le brouillage des ondes radio est moins probable de se produire.
Ne se connecte pas automatiquement lors du démarrage du moteur.	Les informations d'appairage sont mises à jour lorsque le SE de l'appareil est mis à jour.	Réaliser le jumelage en utilisant la procédure suivante : 1. Supprimer l'appareil Bluetooth® applicable sur Mazda Connect. 2. Supprimer "Mazda" dans l'écran de recherche Bluetooth® de l'appareil Bluetooth®. 3. Effectuer à nouveau le jumelage. Si le jumelage est impossible après avoir essayé cette procédure, redémarrer l'appareil Bluetooth®. Si l'appairage n'est toujours pas possible après cela, contacter un concessionnaire agréé Mazda ou le service à la clientèle Bluetooth® mains-libres Mazda.

*1 Réglage qui détecte l'existence d'un appareil externe à l'appareil Bluetooth®.

REMARQUE

- Lorsque le système d'exploitation de l'appareil est mis à jour, les informations d'appariement peuvent avoir été supprimées. Si cela se produit, reprogrammer les informations d'appariement à l'unité Bluetooth®.

Appareil audio

- Si vous jumelez votre téléphone qui a déjà été jumelé à votre véhicule plus d'une fois dans le passé, vous devez supprimer "Mazda" sur votre appareil mobile. Ensuite, réaliser la recherche Bluetooth® sur votre appareil mobile une fois de plus, et jumeler à un "Mazda" nouvellement détecté.
- Avant de jumeler votre appareil, assurez-vous que Bluetooth® est "ACTIVÉ", à la fois sur votre téléphone et sur le véhicule.
- Si les périphériques Bluetooth® doivent être utilisés dans les emplacements ou conditions suivantes, la connexion par Bluetooth® peut s'avérer impossible.
 - Le périphérique se trouve à un emplacement invisible depuis l'affichage central, comme par exemple derrière ou sous un siège, ou à l'intérieur de la boîte à gants.
 - Le périphérique est en contact avec ou recouvert par un objet métallique ou corps.
 - Le périphérique est placé en mode d'économie d'énergie.
- Des périphériques Bluetooth® différents peuvent être utilisés pour la communication Bluetooth® mains-libres et la transmission audio Bluetooth®. Par exemple, un périphérique A peut être connecté comme périphérique mains-libres Bluetooth® et un périphérique B comme périphérique audio Bluetooth®. Cependant, les problèmes suivants peuvent se produire lorsqu'ils sont tous deux utilisés au même moment.
 - Interruption de la connexion du périphérique Bluetooth®.
 - Bruit parasite dans le dispositif mains-libre.
 - Fonctionnement lent du dispositif mains-libre.

Problèmes liés à la reconnaissance vocale

Symptôme	Cause	Méthode de solution
Mauvaise reconnaissance vocale.	<ul style="list-style-type: none"> · Parole lente et excessive. · Parole avec force excessive (criant). · S'exprime avant que le bip sonore se termine. · Bruit fort (bruit ou parler de l'extérieur/intérieur du véhicule). · Débit d'air de la climatisation souffle sur le microphone. · S'exprime avec des expressions hors-norme (dialecte). 	<p>En ce qui concerne les causes indiquées sur la gauche, faites attention à la façon dont vous vous exprimez. En outre, lorsque les chiffres sont dits en séquence, la capacité de reconnaissance s'améliorera, s'il n'y a pas d'arrêt entre les nombres.</p>
Fausse reconnaissance de nombres.		
Mauvaise reconnaissance vocale.	Il y a une anomalie dans le microphone.	Il est possible que ce soit produit un dysfonctionnement avec le microphone ou que la connexion est de mauvaise qualité. S'adresser à un concessionnaire agréé Mazda.

Symptôme	Cause	Méthode de solution
La reconnaissance vocale du téléphone est désactivée.	Il y a un problème de connexion entre l'unité Bluetooth® et l'appareil.	S'il y a une anomalie après avoir vérifié la situation de jumelage, vérifier le jumelage de l'appareil ou les problèmes de connexion.
Les noms dans le répertoire ne sont pas facilement reconnus.	Le système Bluetooth® se trouve dans une condition dans laquelle la reconnaissance vocale est difficile.	En effectuant les mesures suivantes, le taux de reconnaissance va s'améliorer. <ul style="list-style-type: none"> • Effacer la mémoire du répertoire qui n'est pas utilisée très souvent. • Éviter de raccourcir les noms, utiliser des noms complets. (La reconnaissance s'améliore plus le nom est long. En n'utilisant pas de noms tels que "Maman", "Papa" la reconnaissance s'améliore.)
Quand vous faites fonctionner l'audio, un nom de chanson n'est pas reconnu.	Les noms de morceau ne peuvent pas être reconnus par la voix.	—
Vous voulez sauter le guidage.	—	Le guidage peut être ignoré en appuyant et relâchant brièvement la touche appel.

En ce qui concerne les problèmes avec les appels

Symptôme	Cause	Méthode de solution
Lors du démarrage d'un appel, le bruit des véhicules de l'autre partie peut être entendu.	Pendant environ 3 secondes après le démarrage d'un appel, la fonction de suppression de bruit l'appareil Bluetooth® requiert du temps pour s'adapter à l'environnement d'appel.	Cela n'indique pas un problème avec l'appareil.
L'autre partie ne peut pas être entendue ou la voix du locuteur est calme.	Le volume est réglé à zéro ou est faible.	Augmenter le volume.
Le téléphone ne reçoit pas d'appels.	Le réglage "Notifications d'appels entrants" dans les réglages de communication est désactivé.	Activer le réglage "Notifications d'appels entrants".

D'autres problèmes

Symptôme	Cause	Méthode de solution
L'indication pour la batterie restante est différente entre le véhicule et l'appareil.	La méthode d'indication est différente entre le véhicule et l'appareil.	—

Appareil audio

Symptôme	Cause	Méthode de solution
Quand un appel est fait à partir du véhicule, le numéro de téléphone est mis à jour dans l'enregistreur d'appels entrant/sortant, mais le nom n'apparaît pas.	Le numéro n'a pas été enregistré dans le répertoire téléphonique.	Si le numéro a été enregistré dans le répertoire, l'enregistreur d'appels entrant/sortant est mis à jour par le nom dans le répertoire lorsque le moteur est redémarré.
L'enregistreur d'appels entrant/sortant ne synchronise pas un numéro de téléphone cellulaire avec le véhicule.	Certains types de téléphones cellulaires ne se synchronisent pas automatiquement.	Pour faire fonctionner le téléphone cellulaire pour la synchronisation.
cela prend pas mal de temps pour compléter le changement de langue.	Un maximum de 60 secondes est requis.	—

Choses à savoir

⚠ PRUDENCE

Toujours régler l'appareil audio lorsque le véhicule est arrêté:

Ne pas régler les interrupteurs de commande de l'appareil audio pendant la conduite du véhicule. Le fait de régler l'appareil audio pendant la conduite du véhicule est dangereux car cela risque de faire perdre la concentration apportée à la conduite du véhicule et risque de causer un accident grave.

Même si les commandes audio se trouvent sur le volant, il faut apprendre à les utiliser sans avoir à les regarder afin qu'un maximum d'attention soit dirigé vers la route pendant la conduite du véhicule.

⚠ ATTENTION

Pour une conduite sécuritaire, régler le volume audio à un niveau qui permet d'entendre les sons à l'extérieur du véhicule (notamment l'avertisseur sonore des véhicules et les sirènes des véhicules d'urgence).

REMARQUE

- Afin d'éviter de décharger la batterie, ne pas laisser la radio trop longtemps sous tension lorsque le moteur ne tourne pas.
- Si un téléphone cellulaire ou un poste bande publique est utilisé dans ou près du véhicule, cela risque de causer des parasites sur l'appareil audio, cependant, ceci n'indique pas un mauvais fonctionnement de l'appareil.

Ne pas renverser de liquide sur l'appareil audio.

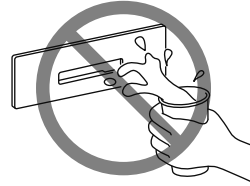

▼ Réception radio

Caractéristiques des ondes AM

Les ondes AM contournent des obstacles tels que les bâtiments et les montagnes, et subissent une réflexion sur l'ionosphère. Elles ont donc une portée plus grande que les ondes FM.

Pour cette raison, il est possible que 2 stations émettrices soient captées simultanément sur la même fréquence.

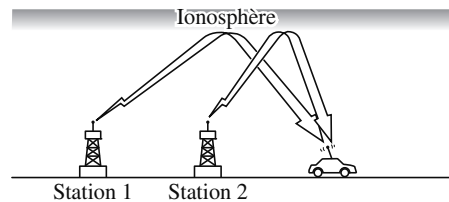

Annexes

Caractéristiques des ondes FM

Les émissions FM ont généralement une portée de 40 à 50 km (25 à 30 milles) environ. À cause du codage supplémentaire requis pour séparer le son en 2 canaux, la portée de la FM stéréo est encore plus réduite que celle de la FM monaurale (non stéréo).

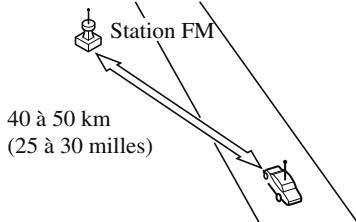

Les signaux provenant d'un émetteur FM peuvent être comparés à des faisceaux lumineux: ils ne s'incurvent jamais, mais peuvent par contre être réfléchis. Contrairement aux signaux AM, les signaux FM ne peuvent aller plus loin que l'horizon. Par conséquent la portée des stations FM n'atteint pas celle des stations AM.

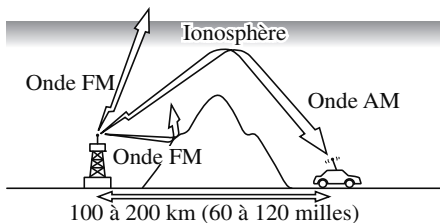

Les conditions atmosphériques peuvent elles aussi influencer la réception des signaux FM. Une humidité importante provoque une mauvaise réception. Cependant la réception est meilleure par temps nuageux que par beau temps.

Parasites dus à la transmission sous plusieurs angles

Comme les signaux FM peuvent être réfléchis par des obstacles, il est possible de recevoir simultanément un signal direct et un signal réfléchi. Cela cause un léger retard et peut provoquer des parasites ou de la distorsion. Ce type de problème peut se présenter même à proximité de la télécommande.

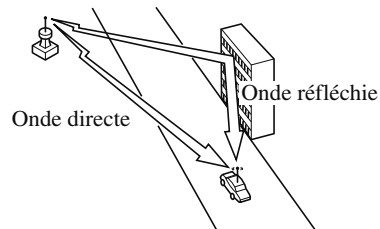

Parasites de pleurage/saut

Comme les signaux provenant d'un émetteur FM se déplacent en ligne droite, ils s'affaiblissent entre des obstacles élevés tels que des bâtiments élevés ou des montagnes. Lorsqu'un véhicule passe dans un endroit semblable, les conditions de réception changent soudainement, provoquant des parasites irritants.

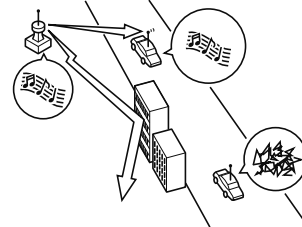

Parasites dus à des signaux faibles

Dans certaines régions, les signaux s'affaiblissent à cause de l'éloignement de l'émetteur. La réception dans de telles régions se caractérise par des coupures du son.

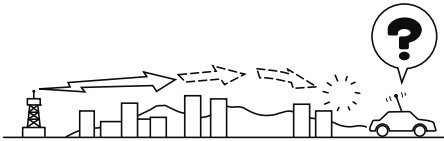
**Parasites dus à des signaux puissants**

Des parasites peuvent apparaître dans le voisinage d'un émetteur. Les signaux sont très puissants et provoquent des parasites et des coupures du son au niveau de l'autoradio.

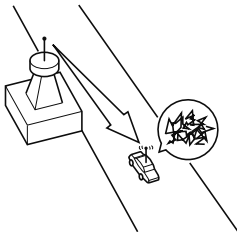
**Parasites dus à la dérive des stations**

Lorsqu'un véhicule entre dans la zone d'émission de 2 émetteurs puissants émettant sur une fréquence semblable, il se peut que la première station soit perdue momentanément et que la radio capte la seconde station. À ce moment des parasites dus à ce problème font leur apparition.

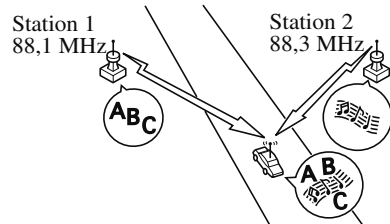
**▼ Conseils d'utilisation des MP3**

MP3 signifie MPEG Audio Layer 3, une compression vocale normalisée établie par le groupe de travail ISO*1 (MPEG). L'utilisation du MP3 permet aux données audio d'être compressées jusqu'à environ un dixième de la taille des données source. Cette unité lit les fichiers avec l'extension (.mp3) comme les fichiers MP3.

*1 Organisation internationale de normalisation

⚠ ATTENTION

Ne pas utiliser l'extension de fichier audio pour d'autres fichiers que des fichiers audio. En outre, ne pas changer l'extension du fichier audio. Sinon, l'unité ne reconnaîtra pas bien le fichier donnant lieu à du bruit ou à une anomalie.

Annexes

REMARQUE

Ce produit est fourni avec un permis d'utilisation privé et non commercial uniquement et n'offre pas de permis non plus qu'il ne s'applique à un droit d'utiliser ce produit pour rediffusion (terrestre, par satellite, par câble et/ou tout autre média) commerciale en temps réel (c'est-à-dire générant des revenus), rediffusion/enregistrement en lecture continue via Internet, intranets et/ou autres réseaux ou dans des systèmes de distribution de contenu électronique, comme les applications de musique payante ou de musique sur demande. Un permis indépendant pour une telle utilisation est requis. Pour de plus amples détails, visiter <http://www.mp3licensing.com>.

- Lors de la dénomination d'un fichier MP3, il faut s'assurer d'ajouter l'extension de fichier MP3 (.mp3) après chaque nom.
- Le nombre de caractères qu'il est possible d'afficher est restreint.

▼ Conseils d'utilisation des WMA

WMA est un acronyme pour Windows Media*¹ Audio et est le format de compression audio de Microsoft*¹. Les données audio peuvent être créées et enregistrées à une taux de compression plus élevée qu'avec le format MP3. Cette unité lit les fichiers avec l'extension (.wma) comme les fichiers WMA.

*¹ Windows Media et Microsoft sont des marques de commerce enregistrées de Microsoft Corporation U.S. aux États-Unis et dans d'autres pays.

ATTENTION

Ne pas utiliser l'extension de fichier audio pour d'autres fichiers que des fichiers audio. En outre, ne pas changer l'extension du fichier audio. Sinon, l'unité ne reconnaîtra pas bien le fichier donnant lieu à du bruit ou à une anomalie.

- Les fichiers WMA écrits en vertu de spécifications autres que celles qui sont indiquées risquent de ne pas être lus normalement ou les noms de fichiers ou de dossiers peuvent ne pas s'afficher correctement.
- L'extension de fichier peut ne pas être fournie selon le système d'exploitation, la version, le logiciel ou les réglages de l'ordinateur. Dans ce cas, ajouter l'extension de fichier “.wma” à la fin du nom de fichier, puis le graver sur la mémoire.

▼ Conseils d'utilisation pour AAC

AAC signifie Advanced Audio Coding (codage audio avancé), une compression vocale normalisée établie par le groupe de travail ISO*¹ (MPEG). Les données audio peuvent être créées et enregistrées à une taux de compression plus élevée qu'avec le format MP3.

Cette unité lit des fichiers avec les extensions (.aac/.m4a/.wav) comme les fichiers AAC.

! ATTENTION

Ne pas utiliser l'extension de fichier audio pour d'autres fichiers que des fichiers audio. En outre, ne pas changer l'extension du fichier audio. Sinon, l'unité ne reconnaîtra pas bien le fichier donnant lieu à du bruit ou à une anomalie.

- Les fichiers AAC écrits en vertu de spécifications autres que celles qui sont indiquées risquent de ne pas être lus normalement ou les noms de fichiers ou de dossiers peuvent ne pas s'afficher correctement.
- L'extension de fichier peut ne pas être fournie selon le système d'exploitation, la version, le logiciel ou les réglages de l'ordinateur. Dans ce cas, ajouter l'extension de fichier “.aac”, “.m4a” ou “.wav” à la fin du nom de fichier, puis le graver sur la mémoire.
*1 Organisation internationale de normalisation

▼ Conseils d'utilisation pour OGG

OGG est le format de compression audio pour Fondation Xiph. Org.

Les données audio peuvent être créées et enregistrées à une taux de compression plus élevée qu'avec le format MP3.

Cette unité lit les fichiers avec l'extension (.ogg) comme les fichiers OGG.

! ATTENTION

Ne pas utiliser l'extension de fichier audio pour d'autres fichiers que des fichiers audio. En outre, ne pas changer l'extension du fichier audio. Sinon, l'unité ne reconnaîtra pas bien le fichier donnant lieu à du bruit ou à une anomalie.

- Les fichiers OGG écrits en vertu de spécifications autres que celles qui sont indiquées risquent de ne pas être lus normalement ou les noms de fichiers ou de dossiers peuvent ne pas s'afficher correctement.
- L'extension de fichier peut ne pas être fournie selon le système d'exploitation, la version, le logiciel ou les réglages de l'ordinateur. Dans ce cas, ajouter l'extension de fichier “.ogg” à la fin du nom de fichier, puis le graver sur la mémoire.

▼ Conseils d'utilisation d'un périphérique USB

Cette unité lit les fichiers audio comme suit:



Extension	Lecture avec cette unité
.mp3	MP3
.wma	WMA
.aac	AAC
.m4a	
.wav	WAV
.ogg	OGG

Annexes

ATTENTION

Ne pas utiliser l'extension de fichier audio pour d'autres fichiers que des fichiers audio. En outre, ne pas changer l'extension du fichier audio. Sinon, l'unité ne reconnaîtra pas bien le fichier donnant lieu à du bruit ou à une anomalie.

REMARQUE

- La lecture peut ne pas être possible selon le type et l'état de la mémoire flash USB, même si le fichier audio est conforme à la norme.
- Il est impossible de lire les fichiers WMA/AAC protégés par copyright dans cette unité.
- Si un nom de fichier sur la mémoire USB est trop long, il pourrait entraîner des problèmes de fonctionnement tels que l'impossibilité de lire une chanson. (Recommandé: 80 caractères ou moins)
- L'ordre des données de musique stockées dans l'appareil peut différer de l'ordre de lecture.
- Pour éviter toute perte ou tout dommage aux données stockées, nous vous recommandons de toujours les sauvegarder.
- **(Véhicules sans port USB indiqué par )**
Si un appareil excède la valeur maximale du courant électrique de 1 000 mA, il peut ne pas fonctionner ou se recharger lorsqu'il est connecté.
- **(Véhicules avec port USB indiqué par )**

Si la consommation de courant de l'appareil connecté dépasse la valeur de courant suivante, il peut ne pas fonctionner ou se recharger:

- L'appareil Apple est connecté: 2 100 mA
- L'appareil compatible avec BC1.2 est connecté: 1 500 mA
- L'appareil autre que celui ci-dessus est connecté: 500 mA
- Ne pas retirer le périphérique USB en mode USB (ne la retirer que quand en mode radio FM/AM).
- L'appareil ne fonctionnera pas si les données sont protégées par mot de passe.

Les fichiers MP3/WMA/AAC/OGG écrits en vertu de spécifications autres que celles qui sont indiquées risquent de ne pas être lus normalement ou les noms de fichiers/dossiers peuvent ne pas s'afficher correctement.

▼ Accords et clauses de non-responsabilité concernant Apple CarPlay™

Cette unité est compatible avec Apple CarPlay™, qui permet de faire fonctionner un iPhone® depuis le système audio du véhicule.

- * iPhone, Siri et Apple Music sont des marques enregistrées d'Apple Inc.
- * Apple CarPlay est une marque enregistrée d'Apple Inc.
- * iOS est une marque commerciale ou une marque enregistrée de Cisco aux États-Unis et dans d'autres pays et est utilisée sous licence.

Il est possible que ce ne soit pas compatible selon le modèle ou la version du OS.

ATTENTION

- Pour des raisons de sécurité, n'utilisez pas votre iPhone® en conduisant.
- Déconnecter l'iPhone® lorsqu'il n'est pas utilisé. Si l'appareil est laissé dans la cabine, il risque de s'abîmer ou la batterie peut se détériorer en raison d'une température ou d'une humidité excessive.
- Si la batterie de l'iPhone® est détériorée, celui-ci peut ne pas se recharger ou lire de la musique s'il est connecté à cette unité.
- Avant utilisation, lire attentivement les instructions d'utilisation de l'iPhone®.

REMARQUE

Pour éviter toute perte ou tout dommage aux données stockées, nous vous recommandons de toujours les sauvegarder.

▼ **Conseils d'utilisation pour Android™**

Nécessite l'application Android Auto sur Google Play et un smartphone compatible Android fonctionnant sous Android™ 5.0 Lollipop ou supérieur.

ATTENTION

- Pour des raisons de sécurité, n'utilisez pas votre smartphone Android™ en conduisant.
- Déconnecter le smartphone Android™ lorsqu'il n'est pas utilisé. Si l'appareil est laissé dans la cabine, il risque de s'abîmer ou la batterie peut se décharger en raison d'une température ou d'une humidité excessive.
- Si la batterie du smartphone Android™ est détériorée, celui-ci peut ne pas se recharger ou lire de la musique s'il est connecté à cette unité.
- Avant utilisation, lire attentivement les instructions d'utilisation du smartphone Android™.

REMARQUE

Pour éviter toute perte ou tout dommage aux données stockées, nous vous recommandons de toujours les sauvegarder.

* Google, Android, Android Auto et d'autres marques connexes sont des marques de commerce de Google LLC.

Équipement intérieur

Pare-soleil

Pour utiliser un pare-soleil, l'abaisser pour l'utiliser devant ou le faire tourner pour l'utiliser de côté.

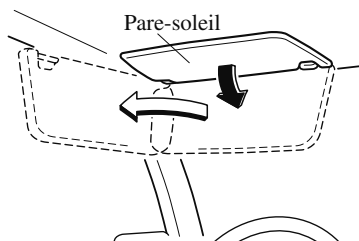

▼ Pare-soleils à rallonge latérale*

La rallonge du pare-soleil permet d'augmenter la plage d'ombrage du pare-soleil.

Pour l'utiliser, le tirer vers l'extérieur.

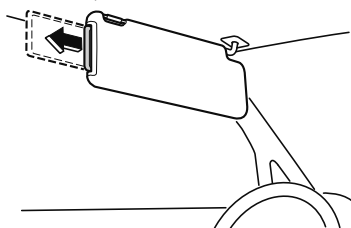

⚠ ATTENTION

Lors du déplacement du pare-soleil, remettre la rallonge du pare-soleil en position initiale. Sinon, la rallonge du pare-soleil risque de toucher le rétroviseur intérieur.

▼ Miroirs de pare-soleil

Pour utiliser le miroir de pare-soleil, abaisser le pare-soleil.

Si le véhicule est équipé d'un éclairage de miroir de pare-soleil, il s'allumera lorsque le couvercle est ouvert.

Pour éviter que la batterie ne se décharge, le miroir de pare-soleil ne s'allumera que dans la plage d'inclinaison indiquée dans la figure.

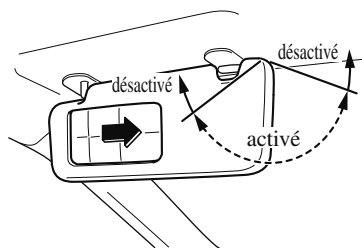

Éclairages intérieurs

REMARQUE

Ne pas laisser les éclairages allumés pendant de longues périodes lorsque le moteur est arrêté. Dans le cas contraire, la batterie risquerait de se décharger.

Éclairages au pavillon

Type A

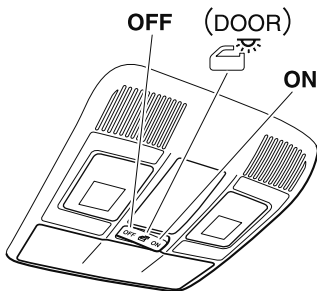

Position de l'interrupteur	Éclairages au pavillon
OFF	Éclairage hors circuit
DOOR	<ul style="list-style-type: none"> L'éclairage s'allume lorsqu'une des portières est ouverte L'éclairage s'allume ou s'éteint lorsque le système d'entrée éclairée est en fonction
ON	Éclairage en circuit



REMARQUE

Les lampes de lecture arrière s'allument et s'éteignent aussi lorsque vous actionnez l'interrupteur d'éclairage au pavillon.

Type B

Interrupteur	Éclairages au pavillon
 (PORTIÈRE OFF)	<p>L'interrupteur PORTIÈRE OFF peut être commuté entre la position PORTIÈRE et la position PORTIÈRE OFF.</p> <p>Position PORTIÈRE</p> <ul style="list-style-type: none"> Les lumières s'allument lorsqu'une des portes est ouverte. Les lumières s'allument et s'éteignent en même temps que le système d'entrée éclairée. <p>Position PORTIÈRE OFF</p> <ul style="list-style-type: none"> Les lumières ne s'allument pas même si une porte est ouverte. Les lumières ne s'allument et ne s'éteignent pas en même temps que le système d'entrée éclairée.
 (ON/OFF)	<p>Appuyer sur l'interrupteur pour allumer les lumières. Appuyer de nouveau sur l'interrupteur pour éteindre les lumières.</p>

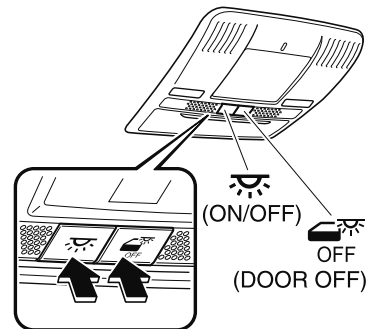

Équipement intérieur

Lampes de lecture avant

Type A

Lorsque l'interrupteur d'éclairage au pavillon est dans la position de portière ou la position désactivée, appuyer sur la lentille pour allumer les lampes de lecture avant, puis rappuyer sur la lentille pour l'éteindre.

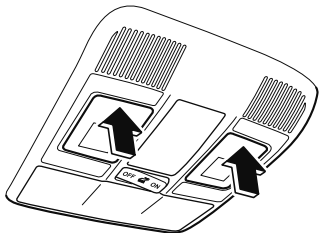

REMARQUE

Les lampes de lecture avant ne s'éteignent pas, même si l'on appuie sur la lentille, dans les cas suivants:

- L'interrupteur d'éclairage au pavillon est sur la position ON.
- L'interrupteur d'éclairage au pavillon est dans la position de portière avec la portière ouverte.
- Le système de saisie illuminé est activé.

Type B

Appuyer sur l'interrupteur pour allumer les lampes de lecture avant, puis appuyer de nouveau sur l'interrupteur pour les éteindre.

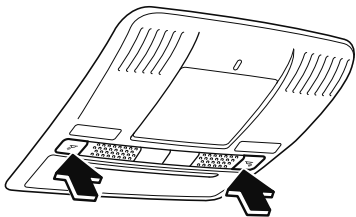

REMARQUE

Les lampes de lecture avant ne s'éteignent pas même si vous appuyez sur l'interrupteur dans les cas suivants:

- Les éclairages au pavillon s'allument en actionnant l'interrupteur ON/OFF d'éclairage au pavillon (☀️).
- Les éclairages au pavillon s'allument lorsqu'une portière est ouverte ou fermée.
- Le système de saisie illuminé est activé.

Lampes de lecture arrière

Type A

Lorsque l'interrupteur d'éclairage au pavillon est sur la position de portière ou sur la position désactivée, appuyer sur la lentille pour allumer la lampe de lecture arrière, puis rappuyer sur la lentille pour l'éteindre.

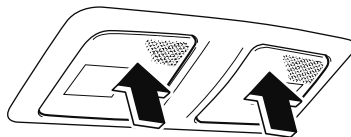

REMARQUE

- Une fois que les lampes de lecture arrière ont été éteintes, elles s'allumeront et s'éteindront en fonction de la position à laquelle l'interrupteur d'éclairage au pavillon se trouve.
- Les lampes de lecture arrière ne s'éteignent pas, même si l'on appuie sur la lentille, dans les cas suivants:
 - L'interrupteur d'éclairage au pavillon est sur ON.
 - L'interrupteur d'éclairage au pavillon est dans la position de portière avec la portière ouverte.

Équipement intérieur

- Le système de saisie illuminé est activé.

Type B

Appuyer sur l'interrupteur pour allumer les lampes de lecture arrière, puis appuyer de nouveau sur l'interrupteur pour les éteindre.

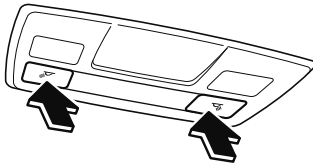

REMARQUE

- Une fois que les lampes de lecture arrière ont été éteintes, elles s'allumeront et s'éteindront en même temps que l'éclairage au pavillon.
- Les lampes de lecture arrière ne s'éteignent pas même si vous appuyez sur l'interrupteur dans les cas suivants:
 - Les éclairages au pavillon s'allument en actionnant l'interrupteur ON/OFF d'éclairage au pavillon (☞).

- Les éclairages au pavillon s'allument lorsqu'une portière est ouverte ou fermée.
- Le système de saisie illuminé est activé.

Éclairages de compartiment à bagages

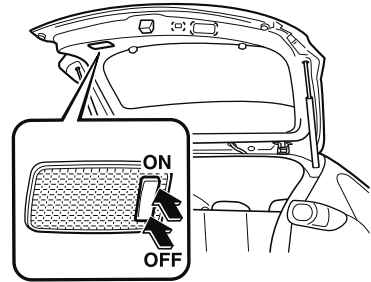

Position de l'interrupteur	Éclairage de compartiment à bagages
OFF	Éclairage hors circuit
ON	L'éclairage s'allume lorsque le hayon est ouvert

Équipement intérieur

Éclairage ambiant*

Un éclairage ambiant s'allume en permanence lorsque le contacteur est mis sur ON.

Un éclairage ambiant baisse en intensité lorsque les feux de stationnement ou les phares sont allumés.

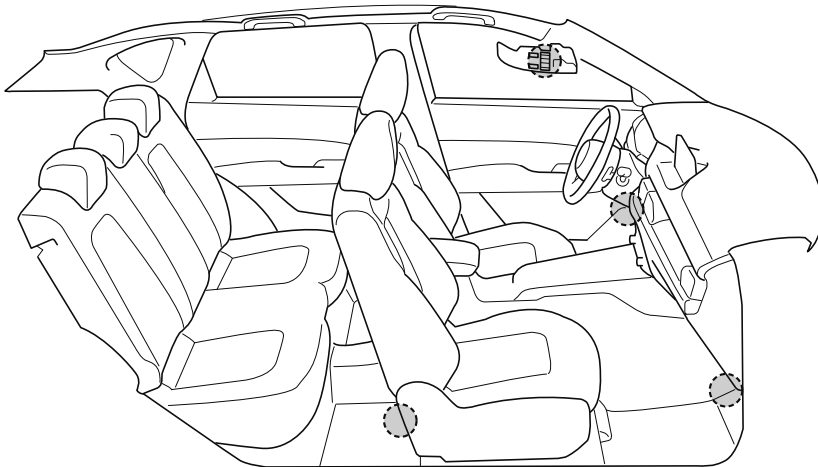

● Éclairage ambiant

REMARQUE

- Un éclairage ambiant s'allume ou s'éteint conjointement avec le système d'entrée éclairée lorsque le contacteur est sur OFF.
 - Le niveau de luminosité de l'éclairage ambiant peut-être changé lorsque les feux de stationnement ou les phares sont allumés.
- Se référer à Fonctions de personnalisation à la page 9-12.

▼ Système d'entrée éclairée

Les éclairages au pavillon s'allument lorsque l'une des opérations suivantes est effectuée avec l'interrupteur d'éclairage au pavillon dans la position DOOR.

Les éclairages ambiants s'allument indépendamment de la position de l'interrupteur d'éclairage au pavillon.

- La portière du conducteur est déverrouillée avec le contacteur positionné sur OFF.

- Le contacteur est positionné sur OFF avec toutes les portières fermées.

REMARQUE

- Le temps d'éclairage dépend de l'action.
- **Économiseur de batterie**
Si un éclairage intérieur est laissé allumé alors que le contacteur est passé sur OFF, l'éclairage est éteint automatiquement après 30 minutes afin d'éviter d'épuiser la batterie.

· *Le fonctionnement du système d'entrée éclairée peut être modifié.*

Se référer à Fonctions de personnalisation à la page 9-12.

· **(Type B)**

Le système d'entrée éclairée ne fonctionne en même temps que les éclairages au pavillon lorsque ces derniers sont allumés à l'aide de l'interrupteur ON/OFF d'éclairage au pavillon.

Prise des accessoires

N'utiliser que des accessoires Mazda originaux ou l'équivalent ne requérant pas plus de 120 W (CC 12 V, 10 A).

Avant

Le contacteur doit être placé sur ACC ou ON.

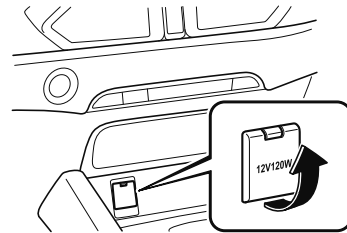

Équipement intérieur

Centre, arrière

Les prises des accessoires peuvent être utilisées, quelle que soit la position du contacteur d'allumage.

Centre

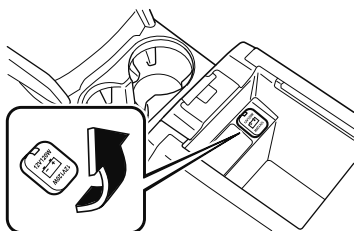

Arrière

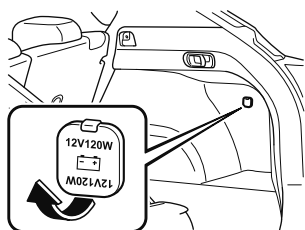

ATTENTION

- Pour éviter d'endommager la prise des accessoires et une panne électrique, faire attention aux points suivants:
 - Ne pas utiliser des accessoires qui requièrent plus de 120 W (CC 12 V, 10 A).
 - Ne pas utiliser des accessoires autres que des accessoires Mazda originaux ou l'équivalent.
 - Fermer le couvercle lorsque la prise des accessoires n'est pas utilisée pour éviter que des objets étrangers et des liquides ne rentrent dans celle-ci.

- Insérer correctement la fiche de l'accessoire dans la prise des accessoires.
- Ne pas insérer l'allume-cigare dans la prise des accessoires.
- Il est possible que des bruits soient produits dans la lecture audio selon l'appareil connecté à la prise des accessoires.
- Selon le périphérique connecté à la prise des accessoires, le système électrique du véhicule peut être affecté, ce qui peut entraîner l'activation du voyant. Déconnectez le périphérique connecté et assurez-vous que le problème est résolu. Si le problème est résolu, déconnectez le périphérique de la prise et placez le contacteur en position d'arrêt. Si le problème n'est pas résolu, s'adresser à un concessionnaire agréé Mazda.

REMARQUE

Pour éviter de décharger la batterie, ne pas utiliser la prise des accessoires pendant de longues périodes lorsque le moteur tourne au ralenti ou s'il est arrêté.

Connexion de la prise des accessoires

1. Ouvrir le couvercle.
2. Faire passer le cordon de la fiche de connexion par l'ouverture de la console et insérer la fiche dans la prise des accessoires.

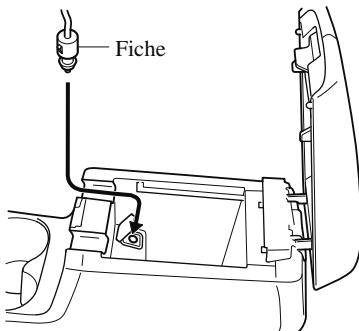
**Port d'alimentation USB***

Les ports d'alimentation USB peuvent être utilisés, que le contacteur soit positionné sur ACC ou sur ON.

Utiliser uniquement des appareils USB dont la consommation électrique maximale est de 10,5 W (5 V CC, 2,1 A) ou moins.

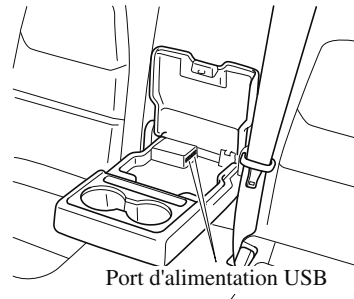

Port d'alimentation USB

⚠ ATTENTION

- Pour éviter d'endommager les ports d'alimentation USB ou de provoquer une panne électrique, veiller aux points suivants:
 - Ne pas utiliser d'appareils USB qui requièrent plus de 10,5 W (5 V CC, 2,1 A).
 - Fermer le couvercle lorsque les ports d'alimentation USB ne sont pas utilisés afin d'éviter que des objets étrangers et des liquides ne pénètrent à l'intérieur.
 - Brancher correctement les connecteurs USB dans les ports d'alimentation USB.

Équipement intérieur

REMARQUE

- Les ports d'alimentation USB sont uniquement conçus pour la recharge et ne peuvent pas être utilisés pour se connecter au système audio du véhicule.
- Pour éviter de décharger la batterie, ne pas utiliser les ports d'alimentation USB pendant de longues périodes lorsque le moteur tourne au ralenti ou est arrêté.

Comment se connecter

La rainure dans la boîte d'accoudoir peut être utilisée pour faire passer le cordon de l'appareil dans la boîte et le connecter aux ports d'alimentation USB.

1. Ouvrir le couvercle.
2. Faire passer le cordon à travers la rainure dans la boîte d'accoudoirs et insérer le connecteur USB dans l'un des ports d'alimentation USB.

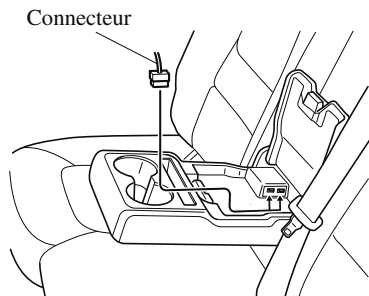

Porte-verres

! PRUDENCE

Ne jamais utiliser le porte-verres pour maintenir des contenants avec des liquides chauds lorsque le véhicule est en mouvement:

L'utilisation d'un porte-verres pour maintenir des contenants avec des liquides chauds lorsque le véhicule est en mouvement est dangereux. Si le liquide se renverse, on risque de se brûler.

Ne rien placer d'autre que des verres ou des canettes de boissons dans le porte-verres:

Le fait de mettre des objets autres que des verres ou des canettes de boissons dans le porte-verres est dangereux.

En cas de freinage ou de manœuvre brusque, les occupants peuvent être cognés et subir des blessures, ou les objets peuvent être projetés à l'intérieur du véhicule et gêner le conducteur, ce qui peut causer un accident. N'utiliser le porte-verres que pour y mettre des verres ou des canettes de boissons.

▼ Avant

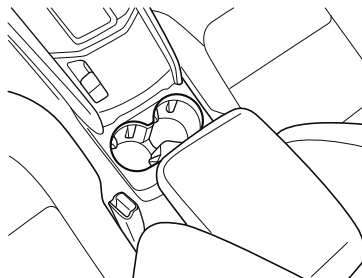

Équipement intérieur

▼ Arrière*

Le porte-verres arrière est situé sur l'accoudoir central arrière.

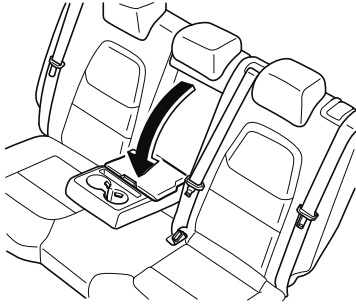

Porte-bouteilles

Les porte-bouteilles se trouvent sur l'intérieur des portières.

Avant

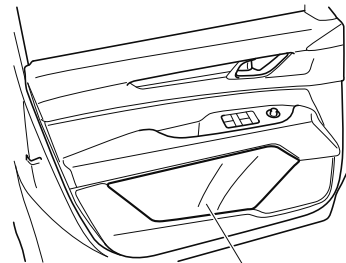

Porte-bouteille

Arrière

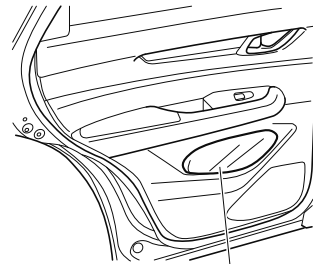

Porte-bouteille

⚠ ATTENTION

Ne pas utiliser les porte-bouteilles pour des contenants non fermés. Le contenu peut se renverser lors de l'ouverture/fermeture de la portière ou pendant la conduite du véhicule.

Compartiments de rangement

PRUDENCE

Garder les boîtes de rangement fermées pendant qu'on conduit:

Le fait de conduire avec les compartiments de rangement ouverts est dangereux. Pour réduire les risques de blessures en cas d'accident ou de freinage brusque, garder les compartiments de rangement fermés lors de la conduite.

Lors du chargement d'objets, veiller à bien les fixer :

Si les objets ne sont pas bien fixés, ils peuvent se déplacer ou tomber lors de la conduite ou d'un freinage brusque, ce qui peut entraîner des blessures ou un accident.

Ne mettez pas d'articles dans des espaces de stockage sans couvercle:

Il est dangereux de mettre des articles dans des espaces de stockage sans couvercle, car si vous accélérez brusquement ils risqueraient d'être projetés dans l'habitacle et de causer des blessures, selon la manière dont ils sont rangés.

ATTENTION

Ne pas laisser de lunettes ou de briquet dans la boîte de rangement lorsque le véhicule est stationné au soleil. La température élevée, risque de faire exploser un briquet ou de déformer ou craquer le plastique de lunettes.

▼ Console supérieure

Ce compartiment de console est conçu pour y ranger des lunettes et autres accessoires.

Pousser sur le verrou pour l'ouvrir.

Type A

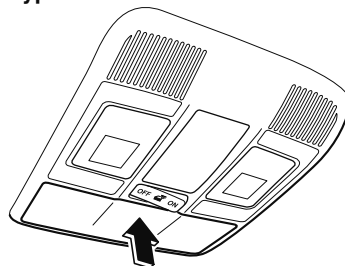

Type B

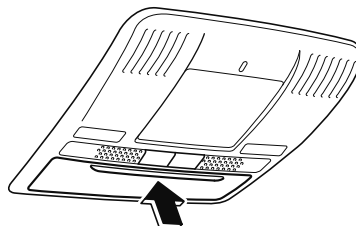

▼ Boîte à gants

Pour ouvrir la boîte à gants, tirer la poignée vers soi.

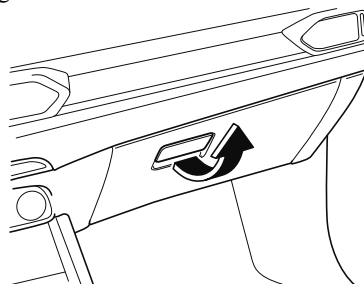

Pour fermer la boîte à gants, appuyer fermement sur le centre du couvercle de la boîte à gants.

▼ **Console centrale**

Pour ouvrir, tirer le loquet.

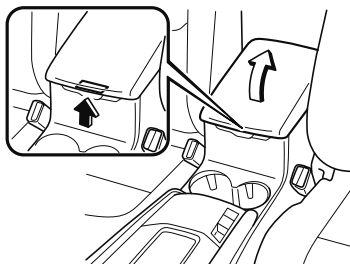

Plateau de rangement

La boîte de rangement peut être retirée.

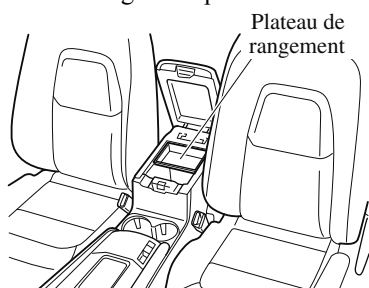

▼ **Boîte d'accoudoir***

Pour l'ouvrir, appuyer sur le bouton et tirer le couvercle vers le haut.

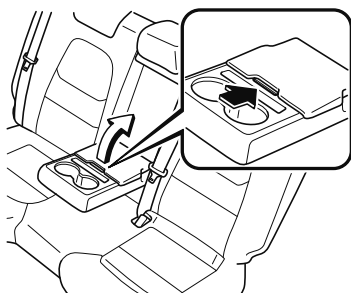

Équipement intérieur

▼ Compartiment à bagages

Anneaux de fixation de la charge

Utiliser les anneaux du compartiment à bagages pour fixer les bagages avec une corde ou un filet. La force de tension des anneaux est de 196 N (20 kgf, 44 lbf). Ne pas appliquer une force excessive aux anneaux car cela les endommagerait.

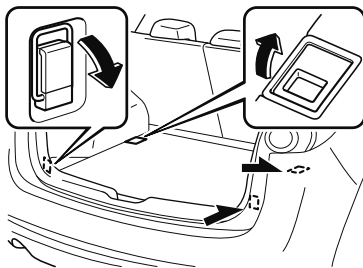

Compartiment inférieur de compartiment à bagages

Ouvrir le couvercle pour placer de petits objets dans le compartiment inférieur.

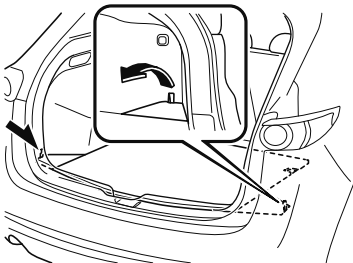

REMARQUE

Chargement des sacs de golf

(Les méthodes suivantes peuvent ne pas permettre de placer certains sacs de golf trop grands.)

Il est possible de transporter jusqu'à quatre sacs de golf dans le compartiment à bagages.

Bas : Placer le premier et le deuxième sac de golf dans le compartiment à bagages en orientant le bas vers la droite.

Équipement intérieur

Haut : Placer le troisième sac de golf avec le bas orienté vers la gauche et le quatrième sac de golf avec le bas orienté vers la droite dans le compartiment à bagages.

Bas

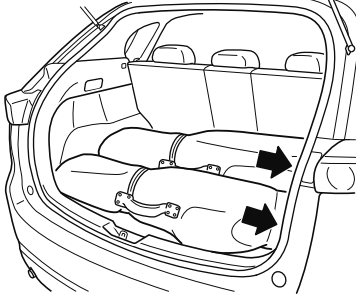

Haut

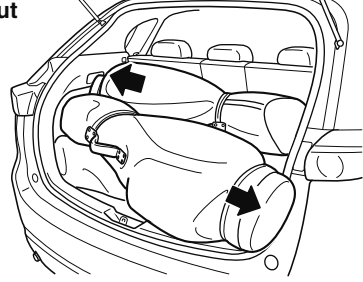

Les flèches indiquent le bas des sacs de golf.

Équipement intérieur

▼ Crochets à manteau arrière

PRUDENCE

Ne jamais suspendre d'objets lourds ou pointus aux poignées d'assistance et aux crochets à manteau:

Il est dangereux de suspendre des objets lourds ou pointus tels qu'un porte-manteau aux poignées d'assistance ou aux crochets à manteau, car ces objets risqueraient d'être projetés et de percuter un occupant dans l'habitacle au cas où un rideau de sécurité gonflable se déploierait, ce qui pourrait causer des blessures graves ou mortelles.

Toujours suspendre les vêtements aux crochets à manteau et aux poignées d'assistance sans utiliser de porte-manteaux.

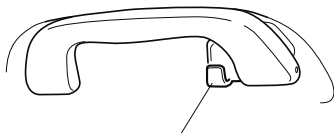

Crochet à manteau

6

Entretien

Comment maintenir votre véhicule Mazda en condition optimale.

Informations essentielles.....	6-2	Soins à apporter.....	6-69
Introduction.....	6-2	Entretien extérieur.....	6-69
Entretien périodique.....	6-4	Entretien de l'habitacle.....	6-76
Entretien périodique (États-Unis, Canada et Porto Rico).....	6-4		
Entretien périodique (Mexique).....	6-12		
Contrôle d'entretien.....	6-18		
Entretien réalisable par le propriétaire.....	6-21		
Précautions concernant l'entretien réalisable par le propriétaire.....	6-21		
Capot.....	6-23		
Vue générale du compartiment moteur.....	6-25		
Huile moteur.....	6-27		
Liquide de refroidissement du moteur.....	6-31		
Liquide de frein/embrayage.....	6-33		
Liquide de lave-glace.....	6-34		
Fluide d'échappement diesel (DEF).....	6-35		
Lubrification de la carrosserie.....	6-39		
Balais d'essuie-glace.....	6-39		
Batterie.....	6-45		
Remplacement de la pile de la clé.....	6-47		
Pneus.....	6-51		
Ampoules.....	6-56		
Fusibles.....	6-62		

Introduction

Procéder à l'inspection du véhicule, au remplacement d'un pneu ou à tout type de maintenance (comme le nettoyage du véhicule) avec prudence afin d'éviter toute blessure. En particulier, porter des gants de travail épais tels que des gants en coton en cas de contact avec des zones hors de vue lors de l'inspection ou de travaux sur le véhicule. Inspecter le véhicule ou effectuer d'autres procédures avec les mains nues peut entraîner des blessures.

Si l'on n'est pas certain de la marche à suivre décrite dans ce manuel, il est fortement conseillé de faire faire l'opération par un garage spécialisé, de préférence chez un concessionnaire agréé Mazda.

Des techniciens formés à l'usine Mazda et des pièces d'origine Mazda garantissent le meilleur résultat. Sans cette expertise et des pièces spécialement conçues et fabriquées pour ce véhicule Mazda, un entretien inadéquat, incomplet et insuffisant peut causer des problèmes. Ceci peut endommager le véhicule et causer un accident et des blessures.

Pour des conseils d'experts et un entretien de qualité, s'adresser à un concessionnaire agréé Mazda.

Pour continuer à bénéficier de votre garantie et protéger votre investissement, il est de votre responsabilité de bien entretenir votre véhicule selon les services recommandés d'usine décrits dans ce manuel. Dans ce cadre vous devez conserver votre carnet d'entretien, les reçus, les demandes de réparation et tout autre document comme preuve que cet entretien a bien été effectué. Vous devez présenter ces documents en cas de désaccord sur la couverture de garantie. Ne pas le faire peut rendre votre garantie nulle et non avenue soit en totalité ou en partie.

Cette preuve peut consister de ce qui suit:

- Le carnet d'entretien des services prévus de Mazda, se reporter à la brochure de garantie, doit être entièrement rempli montrant le kilométrage, le numéro de commande de réparation, la date de chaque service, et signé par un technicien d'entretien automobile qualifié qui effectue l'entretien des véhicules.
- Les copies originales des ordres de réparation ou autres reçus qui incluent le kilométrage et la date à laquelle le service du véhicule a été effectué. Chaque reçu doit être signé par un technicien d'entretien automobile qualifié.
- Pour l'entretien que vous avez fait, une déclaration mentionnant que vous l'avez bien effectué, affichant le kilométrage et la date à laquelle le travail a été fait. Également, les reçus des pièces de rechange (fluide, filtres, etc.) indiquant la date et le kilométrage doivent être joints à cette déclaration.

REMARQUE

Si vous choisissez d'effectuer l'entretien vous-même ou d'entretenir votre véhicule à un endroit autre qu'un concessionnaire agréé Mazda, Mazda exige que tous les fluides, pièces et équipements doivent répondre aux normes de Mazda pour la durabilité et la performance telles que décrites dans ce manuel.

Les réclamations de garantie résultant d'un manque d'entretien, en non pas d'un défaut de matériau ou de main-d'œuvre Mazda autorisée, seront refusées.

Tout garage utilisant des pièces équivalentes aux pièces d'origine Mazda peut faire l'entretien. **Cependant nous recommandons qu'il soit toujours réalisé par un concessionnaire agréé Mazda avec des pièces Mazda d'origine.**

La sélection de “Contrôle d'entretien” permet au système de vous informer des périodes d'entretien/d'inspection de votre véhicule à venir (page 6-18).

Le connecteur de diagnostic des pannes est exclusivement prévu pour la connexion du dispositif spécifiquement conçu pour effectuer des diagnostics embarqués.

Ne pas connecter d'autres appareils que le dispositif spécifiquement conçu pour effectuer des diagnostics embarqués. Si un dispositif autre que celui de diagnostic des pannes est connecté, les appareils électriques du véhicule pourraient être affectés, ou la batterie pourrait par exemple se décharger.

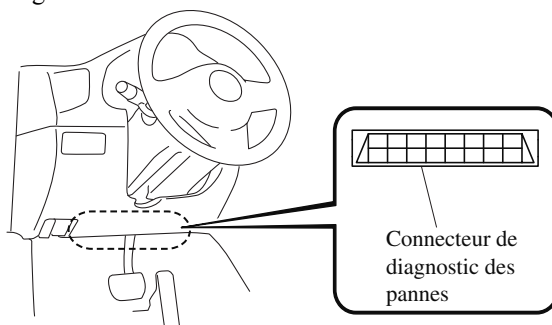

Entretien périodique

Entretien périodique (États-Unis, Canada et Porto Rico)

Suivre le tableau 1 si le véhicule est utilisé là où aucune des conditions suivantes (conditions de conduite difficiles) ne s'applique.

- Conduite sur de courtes distances
- Conduite dans des conditions poussiéreuses
- Conduite demandant une utilisation fréquente des freins
- Conduite dans des régions où du sel d'épandage ou tout autre produit corrosif est utilisé
- Conduite sur des routes cahoteuses ou boueuses
- Périodes prolongées de ralenti ou conduite à basse vitesse
- Conduite pendant de longues périodes dans des climats froids ou extrêmement humide
- Conduite en climat très chaud
- Conduite continue en région montagneuse

Si une des conditions ci-dessous s'applique, suivre le tableau 2. (Les résidents du Canada, suivre le tableau 2.)

Véhicules utilisant pour l'entretien flexible avec de l'huile moteur

Le réglage d'entretien flexible de l'huile moteur est sélectionné par défaut pour les résidents des États-Unis et de Porto Rico.

Si aucune des conditions suivantes ne s'applique, suivre le tableau 2 avec l'entretien fixe de l'huile moteur.

- Des périodes prolongées de fonctionnement au ralenti ou à basse vitesse telles que les voitures de police, les taxis ou les voitures d'auto-école
- Conduite dans des conditions poussiéreuses

Le véhicule calcule le temps d'huile restante en fonction des conditions de fonctionnement du moteur. Le véhicule vous laisse savoir quand un changement d'huile est à faire en illuminant le témoin de la clé sur le tableau de bord. Changer l'huile dès que possible dans les 1 000 kilomètres (600 milles) prochains ou dans les 15 jours. Pour les détails, se référer à Contrôle d'entretien à la page 6-18.

REMARQUE

- *S'assurer que le réglage de l'entretien flexible avec de l'huile moteur est réinitialisé après chaque vidange d'huile et remplacement du filtre.*
- *Pour les consignes d'entretien au-delà des milles/mois mentionnés, suivre les intervalles d'entretien prévus dans les tableaux d'entretien programmé.*

▼ Annexe 1

Résidents aux États-Unis et à Porto Rico - Intervalle d'entretien flexible avec l'huile moteur

Utiliser quand le contrôle d'entretien pour la “Vidange d'huile” est réglé sur “Flexible”. Pour plus de détails, se rapporter au contrôle d'entretien. (page 6-18)

Périodicité	Nombre de mois ou kilométrage (milles), au premier des deux termes atteint.								
	Mois	12	24	36	48	60	72	84	96
	× 1 000 km	12	24	36	48	60	72	84	96
	× 1 000 milles	7,5	15	22,5	30	37,5	45	52,5	60
SKYACTIV-G 2.0, SKYACTIV-G 2.5 ET SKYACTIV-G 2.5T									
Bougies d'allumage	SKYACTIV-G 2.5T	Remplacer tous les 64 000 km (40 000 milles).							
	Sauf SKYACTIV-G 2.5T	Remplacer tous les 120 000 km (75 000 milles).							
Filtre à air				R			R		
Courroies d'entraînement				I			I		
SKYACTIV-D 2.2									
Filtre à air		C	C	R	C	C	R	C	C
Filtre à carburant				R			R		
Fluide d'échappement diesel pour système SCR		*1	*1	*2	*1	*1	*2	*1	*1
Bougie de préchauffage		*3							
Courroies d'entraînement				I			I		
SKYACTIV-G 2.0, SKYACTIV-G 2.5, SKYACTIV-G 2.5T ET SKYACTIV-D 2.2									
Huile moteur et filtre*4	Remplacer lorsque le témoin de la clé est allumé (ON). (Intervalle Max.: 12 mois ou 12 000 km (7 500 milles))								
Liquide de refroidissement du moteur*5	Remplacer aux premiers 192 000 km (120 000 milles) ou 10 ans; ensuite, remplacer tous les 96 000 km (60 000 milles) ou 5 ans.								
Durites et canalisations de carburant*6			I		I		I		I
Tuyaux et conduites du système antipollution*6					I				I
Conduites de frein, durites et raccords			I		I		I		I
Freins à disques		I	I	I	I	I	I	I	I
Pneus (Permutation)	Remplacer tous les 12 000 km (7 500 milles).								
Timonerie et fonctionnement de la direction			I		I		I		I
Suspension avant et arrière, joints à rotule, et jeu axial de roulement de roues			I		I		I		I
Huile de différentiel arrière	*7								

Entretien périodique

Périodicité	Nombre de mois ou kilométrage (milles), au premier des deux termes atteint.								
	Mois	12	24	36	48	60	72	84	96
	× 1 000 km	12	24	36	48	60	72	84	96
	× 1 000 milles	7,5	15	22,5	30	37,5	45	52,5	60
Huile de boîte de vitesses	*7								
Soufflets cache-poussière d'arbre d'entraînement		I		I		I		I	
Boulons et écrous du châssis et de la carrosserie		T		T		T		T	
Boucliers thermiques du système d'échappement					I				
Kit de réparation d'urgence de crevaison (si le véhicule en est équipé)*8	Inspecter annuellement.								
Filtre à air d'habitacle		R		R		R		R	

Symboles du tableau:

I: Inspecter: Inspecter et nettoyer, réparer, ajuster, faire l'appoint, ou remplacer si nécessaire.

R: Remplacer

L: Lubrifier

C: Nettoyer

T: Serrer

D: Vidanger

Remarques:

*1 Une fois par an, recharger le réservoir d'urée avec du fluide d'échappement diesel neuf.

*2 Vérifier le kilométrage total parcouru au cours des trois dernières années.

Si le kilométrage total est égal ou supérieur à 19 200 km (12 000 milles), recharger le réservoir d'urée avec du fluide d'échappement diesel neuf.

Si le kilométrage total est inférieur à 19 200 km (12 000 milles), remplacer le fluide d'échappement diesel dans le réservoir d'urée.

*3 Remplacer lorsque le témoin de préchauffage reste continuellement allumé. Un concessionnaire agréé Mazda peut remplacer toutes les bougies de préchauffage sans frais si le témoin s'allume avant de parcourir 240 000 km (150 000 milles).

*4 L'huile moteur et le filtre doivent être changés au moins une fois par an ou dans les 12 000 km (7 500 milles) depuis la dernière vidange d'huile moteur et remplacement du filtre. Réinitialiser les données relatives à l'huile moteur à chaque vidange, quel que soit l'état du message/témoin de clé mécanique affiché.

*5 Il est recommandé d'utiliser le FL-22 lors du remplacement du liquide de refroidissement du moteur. En utilisant du liquide de refroidissement autre que le FL-22 peut causer de graves dommages au moteur et au circuit de refroidissement.

*6 Suivant la réglementation fédérale et provinciale ou de l'État, le manque de suivre ces points d'entretien n'annulera pas la garantie sur le système antipollution. Cependant, Mazda recommande que tous les points d'entretien soient exécutés suivant le nombre de mois ou le kilométrage (millage) recommandé, afin d'assurer une fiabilité à long terme.

*7 Si les composantes ont été immergées dans l'eau, l'huile doit être changée.

*8 Vérifier la date d'expiration de l'agent d'étanchéité de pneu tous les ans lorsqu'on effectue l'entretien périodique. Remplacer le flacon d'agent d'étanchéité de pneu avant la date d'expiration.

▼ Échéancier 2

Résidents aux États-Unis et à Porto Rico - Intervalle d'entretien en conditions de conduite difficiles

Périodicité	Nombre de mois ou kilométrage (milles), au premier des deux termes atteint.												
	Mois	6	12	18	24	30	36	42	48	54	60	66	72
	× 1 000 km	8	16	24	32	40	48	56	64	72	80	88	96
	× 1 000 milles	5	10	15	20	25	30	35	40	45	50	55	60
SKYACTIV-G 2.0, SKYACTIV-G 2.5 ET SKYACTIV-G 2.5T													
Bougies d'allumage	SKYACTIV-G 2.5T	Remplacer tous les 64 000 km (40 000 milles).											
	Sauf SKYACTIV-G 2.5T	Remplacer tous les 120 000 km (75 000 milles).											
Filtre à air*1							R						R
Courroies d'entraînement					I				I				I
SKYACTIV-D 2.2													
Filtre à air*1		C	C	C	C	C	R	C	C	C	C	C	R
Filtre à carburant					R				R				R
Fluide d'échappement diesel pour système SCR			*2		*2		*3		*2		*2		*3
Bougie de préchauffage		*4											
Courroies d'entraînement			I		I		I		I		I		I
SKYACTIV-G 2.0, SKYACTIV-G 2.5, SKYACTIV-G 2.5T ET SKYACTIV-D 2.2													
Huile moteur et filtre	Flexible*5	Remplacer lorsque le témoin de la clé est allumé (ON). (Intervalle Max.: 12 mois ou 12 000 km (7 500 milles))											
	Fixe	R	R	R	R	R	R	R	R	R	R	R	R
Liquide de refroidissement du moteur*6		Remplacer aux premiers 192 000 km (120 000 milles) ou 10 ans; ensuite, remplacer tous les 96 000 km (60 000 milles) ou 5 ans.											
Niveau du liquide de refroidissement du moteur		I	I	I	I	I	I	I	I	I	I	I	I
Durites et canalisations de carburant*7				I			I			I			I
Tuyaux et conduites du système antipollution*7							I						I
Fonctionnement de tous les éclairages		I	I	I	I	I	I	I	I	I	I	I	I
Conduites de frein, durites et raccords				I			I			I			I
Niveau de liquide de frein et d'embrayage		I	I	I	I	I	I	I	I	I	I	I	I
Freins à disques		I	I	I	I	I	I	I	I	I	I	I	I
Pneus (Permutation)		Remplacer tous les 8 000 km (5 000 milles).											
Pression de gonflage des pneus et usure des pneus		I	I	I	I	I	I	I	I	I	I	I	I
Timonerie et fonctionnement de la direction				I			I			I			I

Entretien périodique

Périodicité	Nombre de mois ou kilométrage (milles), au premier des deux termes atteints.												
	Mois	6	12	18	24	30	36	42	48	54	60	66	72
	× 1 000 km	8	16	24	32	40	48	56	64	72	80	88	96
	× 1 000 milles	5	10	15	20	25	30	35	40	45	50	55	60
Suspension avant et arrière, joints à rotule, et jeu axial de roulement de roues			I				I			I			I
Huile de différentiel arrière	*8												
Huile de boîte de vitesses	*8												
Soufflets cache-poussière d'arbre d'entraînement			I				I			I			I
Boulons et écrous du châssis et de la carrosserie			T				T			T			T
Boucliers thermiques du système d'échappement								I					
Toutes les serrures et gonds	L	L	L	L	L	L	L	L	L	L	L	L	L
Niveau du liquide de lavage	I	I	I	I	I	I	I	I	I	I	I	I	I
Kit de réparation d'urgence de crevaison (si le véhicule en est équipé)*9	Inspecter annuellement.												
Filtre à air d'habitacle	Remplacer tous les 48 000 km (30 000 milles) ou 2 ans.												

Symboles du tableau:

I: Inspecter: Inspecter et nettoyer, réparer, ajuster, faire l'appoint, ou remplacer si nécessaire.

R: Remplacer

L: Lubrifier

C: Nettoyer

T: Serrer

D: Vidanger

Remarques:

- *1 Si le véhicule est utilisé dans des régions très poussiéreuses ou sablonneuses, nettoyer et si nécessaire remplacer l'élément du filtre à air à des intervalles plus rapprochés que ceux recommandés.
- *2 Une fois par an, recharger le réservoir d'urée avec du fluide d'échappement diesel neuf.
- *3 Vérifier le kilométrage total parcouru au cours des trois dernières années.
Si le kilométrage total est égal ou supérieur à 19 200 km (12 000 milles), recharger le réservoir d'urée avec du fluide d'échappement diesel neuf.
Si le kilométrage total est inférieur à 19 200 km (12 000 milles), remplacer le fluide d'échappement diesel dans le réservoir d'urée.
- *4 Remplacer lorsque le témoin de préchauffage reste continuellement allumé. Un concessionnaire agréé Mazda peut remplacer toutes les bougies de préchauffage sans frais si le témoin s'allume avant de parcourir 240 000 km (150 000 milles).
- *5 L'entretien du tuyau d'huile moteur est disponible pour les résidents des États-Unis et de Porto Rico dont le véhicule est utilisé dans un environnement où aucune des conditions suivantes ne s'applique.
-Des périodes prolongées de fonctionnement au ralenti ou à basse vitesse telles que les voitures de police, les taxis ou les voitures d'auto-école
-Conduite dans des conditions poussiéreuses
Si aucune ne s'applique, suivre l'entretien fixe.

Entretien périodique

L'huile moteur et le filtre doivent être changés au moins une fois par an ou dans les 12 000 km (7 500 milles) depuis la dernière vidange d'huile moteur et remplacement du filtre. Réinitialiser les données relatives à l'huile moteur à chaque vidange, quel que soit l'état du message/témoin de clé mécanique affiché.

- *6 Il est recommandé d'utiliser le FL-22 lors du remplacement du liquide de refroidissement du moteur. En utilisant du liquide de refroidissement autre que le FL-22 peut causer de graves dommages au moteur et au circuit de refroidissement.
- *7 Suivant la réglementation fédérale et provinciale ou de l'État, le manque de suivre ces points d'entretien n'annulera pas la garantie sur le système antipollution. Cependant, Mazda recommande que tous les points d'entretien soient exécutés suivant le nombre de mois ou le kilométrage (millage) recommandé, afin d'assurer une fiabilité à long terme.
- *8 Si les composantes ont été immergées dans l'eau, l'huile doit être changée.
- *9 Vérifier la date d'expiration de l'agent d'étanchéité de pneu tous les ans lorsqu'on effectue l'entretien périodique. Remplacer le flacon d'agent d'étanchéité de pneu avant la date d'expiration.

Résidents au Canada

Périodicité	Nombre de mois ou kilométrage (milles), au premier des deux termes atteints.												
	Mois	6	12	18	24	30	36	42	48	54	60	66	72
	× 1 000 km	8	16	24	32	40	48	56	64	72	80	88	96
	× 1 000 milles	5	10	15	20	25	30	35	40	45	50	55	60
SKYACTIV-G 2.0, SKYACTIV-G 2.5 ET SKYACTIV-G 2.5T													
Bougies d'allumage	SKYACTIV-G 2.5T	Remplacer tous les 64 000 km (40 000 milles).											
	Sauf SKYACTIV-G 2.5T	Remplacer tous les 120 000 km (75 000 milles).											
Filtre à air		I	I	I	I	I	I	I	I	I	I	I	I
		Remplacer tous les 56 000 km (35 000 milles) ou 3 ans.											
Courroies d'entraînement							I						I
SKYACTIV-D 2.2													
Filtre à carburant		Remplacer tous les 32 000 km (20 000 milles) ou 3 ans.											
Filtre à air		C		C		C		C		C		C	
		Remplacer tous les 56 000 km (35 000 milles) ou 3 ans.											
Fluide d'échappement diesel pour système SCR		*1		*1		*2		*1		*1		*2	
Bougie de préchauffage		*3											
Courroies d'entraînement		I		I		I		I		I		I	
SKYACTIV-G 2.0, SKYACTIV-G 2.5, SKYACTIV-G 2.5T ET SKYACTIV-D 2.2													
Huile moteur et filtre*4		R	R	R	R	R	R	R	R	R	R	R	R
Liquide de refroidissement du moteur*5		Remplacer aux premiers 192 000 km (120 000 milles) ou 10 ans; ensuite, remplacer tous les 96 000 km (60 000 milles) ou 5 ans.											
Niveau du liquide de refroidissement du moteur		I	I	I	I	I	I	I	I	I	I	I	I
Durites et canalisations de carburant*6				I				I					I

Entretien périodique

Périodicité	Nombre de mois ou kilométrage (milles), au premier des deux termes atteint.												
	Mois	6	12	18	24	30	36	42	48	54	60	66	72
	× 1 000 km	8	16	24	32	40	48	56	64	72	80	88	96
	× 1 000 milles	5	10	15	20	25	30	35	40	45	50	55	60
Tuyaux et conduites du système antipollution*6									I				
Fonctionnement de tous les éclairages	I	I	I	I	I	I	I	I	I	I	I	I	I
Conduites de frein, durites et raccords				I					I				I
Niveau de liquide de frein et d'embrayage	I	I	I	I	I	I	I	I	I	I	I	I	I
Freins à disques	Inspecter tous les 24 000 km (15 000 milles) ou 1 an.												
Pneus (Permutation)	Remplacer tous les 8 000 km (5 000 milles).												
Pression de gonflage des pneus et usure des pneus	I	I	I	I	I	I	I	I	I	I	I	I	I
Timonerie et fonctionnement de la direction				I					I				I
Suspension avant et arrière, joints à rotule, et jeu axial de roulement de roues				I					I				I
Huile de différentiel arrière	*7												
Huile de boîte de vitesses	*7												
Soufflets cache-poussière d'arbre d'entraînement				I					I				I
Boulons et écrous du châssis et de la carrosserie				T					T				T
Boucliers thermiques du système d'échappement	Inspecter tous les 72 000 km (45 000 milles) ou 5 ans.												
Toutes les serrures et gonds	L	L	L	L	L	L	L	L	L	L	L	L	L
Niveau du liquide de lavage	I	I	I	I	I	I	I	I	I	I	I	I	I
Kit de réparation d'urgence de crevaison (si le véhicule en est équipé)*8	Inspecter annuellement.												
Filtre à air d'habitacle	Remplacer tous les 48 000 km (30 000 milles) ou 2 ans.												

Symboles du tableau:

I: Inspecter: Inspecter et nettoyer, réparer, ajuster, faire l'appoint, ou remplacer si nécessaire.

R: Remplacer

L: Lubrifier

C: Nettoyer

T: Serrer

D: Vidanger

Remarques:

*1 Une fois par an, recharger le réservoir d'urée avec du fluide d'échappement diesel neuf.

*2 Vérifier le kilométrage total parcouru au cours des trois dernières années.

Si le kilométrage total est égal ou supérieur à 19 200 km (12 000 milles), recharger le réservoir d'urée avec du fluide d'échappement diesel neuf.

Si le kilométrage total est inférieur à 19 200 km (12 000 milles), remplacer le fluide d'échappement diesel dans le réservoir d'urée.

- *3 Remplacer lorsque le témoin de préchauffage reste continuellement allumé. Un concessionnaire agréé Mazda peut remplacer toutes les bougies de préchauffage sans frais si le témoin s'allume avant de parcourir 240 000 km (150 000 milles).
- *4 Réinitialiser les données relatives à l'huile moteur à chaque vidange, quel que soit l'état du message/témoin de clé mécanique affiché.
- *5 Il est recommandé d'utiliser le FL-22 lors du remplacement du liquide de refroidissement du moteur. En utilisant du liquide de refroidissement autre que le FL-22 peut causer de graves dommages au moteur et au circuit de refroidissement.
- *6 Suivant la réglementation fédérale et provinciale ou de l'État, le manque de suivre ces points d'entretien n'annulera pas la garantie sur le système antipollution. Cependant, Mazda recommande que tous les points d'entretien soient exécutés suivant le nombre de mois ou le kilométrage (millage) recommandé, afin d'assurer une fiabilité à long terme.
- *7 Si les composantes ont été immergées dans l'eau, l'huile doit être changée.
- *8 Vérifier la date d'expiration de l'agent d'étanchéité de pneu tous les ans lorsqu'on effectue l'entretien périodique. Remplacer le flacon d'agent d'étanchéité de pneu avant la date d'expiration.

Entretien périodique

Entretien périodique (Mexique)

Suivre le plan 1 si le véhicule est principalement utilisé là où aucune des conditions suivantes (conditions de conduite difficiles) ne s'applique.

- Conduite sur de courtes distances
- Conduite dans des conditions poussiéreuses
- Conduite demandant une utilisation fréquente des freins
- Conduite dans des régions où du sel d'épandage ou tout autre produit corrosif est utilisé
- Conduite sur des routes cahoteuses ou boueuses
- Périodes prolongées de ralenti ou conduite à basse vitesse
- Conduite pendant de longues périodes dans des climats froids ou extrêmement humide
- Conduite en climat très chaud
- Conduite continue en région montagneuse

Si une des conditions ci-dessous s'applique, suivre le tableau 2.

REMARQUE

Pour les consignes d'entretien au-delà des kilomètres/mois mentionnés, suivre les intervalles d'entretien prévus dans les tableaux d'entretien programmé.

▼ Annexe 1

Périodicité	Nombre de mois ou kilométrage, au premier des deux termes atteint												
	Mois	6	12	18	24	30	36	42	48	54	60	66	72
	× 1 000 km	10	20	30	40	50	60	70	80	90	100	110	120
Courroies d'entraînement				I					I				I
Huile moteur et filtre *1	R	R	R	R	R	R	R	R	R	R	R	R	R
Système de refroidissement				I					I				I
Liquide de refroidissement du moteur*2	Remplacer aux premiers 200 000 km ou 10 ans; ensuite, remplacer tous les 100 000 km ou 5 ans												
Filtre à air		R		R		R		R		R		R	
Durites et canalisations de carburant				I*3					I*3				I
Tuyaux et conduites du système antipollution				I*3					I*3				I
Filtre à carburant	Remplacer tous les 60 000 km												
Bougies d'allumage	SKYACTIV-G 2.5T	I	I	I	I	I	I	I	I	I	I	I	I
	Sauf SKYACTIV-G 2.5T	I	I	I	I	I	I	I	I	I	I	I	I
		Remplacer tous les 120 000 km											
Conduites de frein, durites et raccords		I		I		I		I		I		I	
Niveau de liquide de frein et d'embrayage	I	I	I		I	I	I		I	I	I		
Liquide de frein				R					R				R

Entretien périodique

Périodicité	Nombre de mois ou kilométrage, au premier des deux termes atteint												
	Mois	6	12	18	24	30	36	42	48	54	60	66	72
	× 1 000 km	10	20	30	40	50	60	70	80	90	100	110	120
Freins à disques	I	I	I	I	I	I	I	I	I	I	I	I	I
Pneus (Permutation)	Permuter tous les 10 000 km												
Pression de gonflage des pneus et usure des pneus	I	I	I	I	I	I	I	I	I	I	I	I	I
Timonerie et fonctionnement de la direction	I	I	I	I	I	I	I	I	I	I	I	I	I
Suspension avant et arrière, joints à rotule, et jeu axial de roulement de roues		I		I		I		I		I		I	
Huile de différentiel arrière	*4												
Huile de boîte de vitesses	*4												
Soufflets cache-poussière d'arbre d'entraînement		I		I		I		I		I		I	
Boulons et écrous du châssis et de la carrosserie		T		T		T		T		T		T	
Boucliers thermiques du système d'échappement		I		I		I		I		I		I	
Toutes les serrures et gonds	L	L	L	L	L	L	L	L	L	L	L	L	L
Niveau du liquide de lavage	I	I	I	I	I	I	I	I	I	I	I	I	I
Kit de réparation d'urgence de crevaison (si le véhicule en est équipé)*5	Inspecter annuellement.												
Filtre à air d'habitacle				R				R					R

Symboles du tableau:

I: Inspecter: Inspecter et nettoyer, réparer, ajuster, faire l'appoint, ou remplacer si nécessaire.

R: Remplacer

L: Lubrifier

C: Nettoyer

T: Serrer

D: Vidanger

Remarques:

- *1 Réinitialiser les données relatives à l'huile moteur à chaque vidange, quel que soit l'état du message/témoignage de clé mécanique affiché.
- *2 Il est recommandé d'utiliser le FL-22 lors du remplacement du liquide de refroidissement du moteur. En utilisant du liquide de refroidissement autre que le FL-22 peut causer de graves dommages au moteur et au circuit de refroidissement.
- *3 Suivant la réglementation fédérale et provinciale ou de l'État, le manque de suivre ces points d'entretien n'annulera pas la garantie sur le système antipollution. Cependant, Mazda recommande que tous les points d'entretien soient exécutés suivant l'intervalle de temps ou le kilométrage recommandé, afin d'assurer une fiabilité à long terme.
- *4 Si les composantes ont été immergées dans l'eau, l'huile doit être changée.
- *5 Vérifier la date d'expiration de l'agent d'étanchéité de pneu tous les ans lorsqu'on effectue l'entretien périodique. Remplacer le flacon d'agent d'étanchéité de pneu avant la date d'expiration.

Entretien périodique

▼ Échéancier 2

Périodicité	Nombre de mois ou kilométrage, au premier des deux termes atteint												
	Mois	3	6	9	12	15	18	21	24	27	30	33	36
	× 1 000 km	5	10	15	20	25	30	35	40	45	50	55	60
Courroies d'entraînement									I				
Huile moteur et filtre *1	R	R	R	R	R	R	R	R	R	R	R	R	R
Système de refroidissement									I				
Liquide de refroidissement du moteur*2	Remplacer aux premiers 200 000 km ou 10 ans; ensuite, remplacer tous les 100 000 km ou 5 ans												
Niveau du liquide de refroidissement du moteur	I	I	I	I	I	I	I	I	I	I	I	I	I
Filtre à air		C		R		C		R		C		R	
Durites et canalisations de carburant									I*3				
Tuyaux et conduites du système antipollution									I*3				
Filtre à carburant	Remplacer tous les 60 000 km												
Bougies d'allumage	SKYACTIV-G 2.5T		I		I		I		I		I		I
	Remplacer tous les 64 000 km												
	Sauf SKYACTIV-G 2.5T		I		I		I		I		I		I
Remplacer tous les 120 000 km													
Fonctionnement de tous les éclairages	I	I	I	I	I	I	I	I	I	I	I	I	I
Conduites de frein, durites et raccords				I					I				I
Niveau de liquide de frein et d'embrayage		I		I		I				I		I	
Liquide de frein									R				
Freins à disques		I		I		I		I		I		I	
Pneus (Permutation)	Permuter tous les 10 000 km												
Pression de gonflage des pneus et usure des pneus		I		I		I		I		I		I	
Timonerie et fonctionnement de la direction		I		I		I		I		I		I	
Suspension avant et arrière, joints à rotule, et jeu axial de roulement de roues				I					I				I
Huile de différentiel arrière	*4												
Huile de boîte de vitesses	*4												
Soufflets cache-poussière d'arbre d'entraînement				I					I				I
Boulons et écrous du châssis et de la carrosserie				T					T				T
Boucliers thermiques du système d'échappement				I					I				I
Toutes les serrures et gonds		L		L		L		L		L		L	
Niveau du liquide de lavage		I		I		I		I		I		I	

Entretien périodique

Périodicité	Nombre de mois ou kilométrage, au premier des deux termes atteint												
	Mois	3	6	9	12	15	18	21	24	27	30	33	36
	× 1 000 km	5	10	15	20	25	30	35	40	45	50	55	60
Kit de réparation d'urgence de crevaison (si le véhicule en est équipé)*5	Inspecter annuellement.												
Filtre à air d'habitacle					R				R				R

Symboles du tableau:

I: Inspecter: Inspecter et nettoyer, réparer, ajuster, faire l'appoint, ou remplacer si nécessaire.

R: Remplacer

L: Lubrifier

C: Nettoyer

T: Serrer

D: Vidanger

Remarques:

- *1 Réinitialiser les données relatives à l'huile moteur à chaque vidange, quel que soit l'état du message/témoin de clé mécanique affiché.
- *2 Il est recommandé d'utiliser le FL-22 lors du remplacement du liquide de refroidissement du moteur. En utilisant du liquide de refroidissement autre que le FL-22 peut causer de graves dommages au moteur et au circuit de refroidissement.
- *3 Suivant la réglementation fédérale et provinciale ou de l'État, le manque de suivre ces points d'entretien n'annulera pas la garantie sur le système antipollution. Cependant, Mazda recommande que tous les points d'entretien soient exécutés suivant l'intervalle de temps ou le kilométrage recommandé, afin d'assurer une fiabilité à long terme.
- *4 Si les composantes ont été immergées dans l'eau, l'huile doit être changée.
- *5 Vérifier la date d'expiration de l'agent d'étanchéité de pneu tous les ans lorsqu'on effectue l'entretien périodique. Remplacer le flacon d'agent d'étanchéité de pneu avant la date d'expiration.

(Suite)

Périodicité	Nombre de mois ou kilométrage, au premier des deux termes atteint												
	Mois	39	42	45	48	51	54	57	60	63	66	69	72
	× 1 000 km	65	70	75	80	85	90	95	100	105	110	115	120
Courroies d'entraînement				I									I
Huile moteur et filtre*1	R	R	R	R	R	R	R	R	R	R	R	R	R
Système de refroidissement				I									I
Liquide de refroidissement du moteur*2	Remplacer aux premiers 200 000 km ou 10 ans; ensuite, remplacer tous les 100 000 km ou 5 ans												
Niveau du liquide de refroidissement du moteur	I	I	I	I	I	I	I	I	I	I	I	I	I
Filtre à air		C		R		C		R		C		R	
Durites et canalisations de carburant				I*3									I
Tuyaux et conduites du système antipollution				I*3									I
Filtre à carburant	Remplacer tous les 60 000 km												

Entretien périodique

Périodicité	Nombre de mois ou kilométrage, au premier des deux termes atteint												
	Mois	39	42	45	48	51	54	57	60	63	66	69	72
	× 1 000 km	65	70	75	80	85	90	95	100	105	110	115	120
Bougies d'allumage	SKYACTIV-G 2.5T		I		I		I		I		I		I
	Remplacer tous les 64 000 km												
	Sauf SKYACTIV-G 2.5T		I		I		I		I		I		I
Remplacer tous les 120 000 km													
Fonctionnement de tous les éclairages	I	I	I	I	I	I	I	I	I	I	I	I	I
Conduites de frein, durites et raccords				I					I				I
Niveau de liquide de frein et d'embrayage		I					I		I		I		
Liquide de frein				R									R
Freins à disques		I		I		I		I		I		I	I
Pneus (Permutation)	Permuter tous les 10 000 km												
Pression de gonflage des pneus et usure des pneus		I		I		I		I		I		I	I
Timonerie et fonctionnement de la direction		I		I		I		I		I		I	I
Suspension avant et arrière, joints à rotule, et jeu axial de roulement de roues				I					I				I
Huile de différentiel arrière	*4												
Huile de boîte de vitesses	*4												
Soufflets cache-poussière d'arbre d'entraînement				I					I				I
Boulons et écrous du châssis et de la carrosserie				T					T				T
Boucliers thermiques du système d'échappement				I					I				I
Toutes les serrures et gonds		L		L		L		L		L		L	L
Niveau du liquide de lavage		I		I		I		I		I		I	I
Kit de réparation d'urgence de crevaison (si le véhicule en est équipé)*5	Inspecter annuellement.												
Filtre à air d'habitacle				R					R				R

Symboles du tableau:

I: Inspecter: Inspecter et nettoyer, réparer, ajuster, faire l'appoint, ou remplacer si nécessaire.

R: Remplacer

L: Lubrifier

C: Nettoyer

T: Serrer

D: Vidanger

Remarques:

*1 Réinitialiser les données relatives à l'huile moteur à chaque vidange, quel que soit l'état du message/témoin de clé mécanique affiché.

- *2 Il est recommandé d'utiliser le FL-22 lors du remplacement du liquide de refroidissement du moteur. En utilisant du liquide de refroidissement autre que le FL-22 peut causer de graves dommages au moteur et au circuit de refroidissement.
- *3 Suivant la réglementation fédérale et provinciale ou de l'État, le manque de suivre ces points d'entretien n'annulera pas la garantie sur le système antipollution. Cependant, Mazda recommande que tous les points d'entretien soient exécutés suivant l'intervalle de temps ou le kilométrage recommandé, afin d'assurer une fiabilité à long terme.
- *4 Si les composantes ont été immergées dans l'eau, l'huile doit être changée.
- *5 Vérifier la date d'expiration de l'agent d'étanchéité de pneu tous les ans lorsqu'on effectue l'entretien périodique. Remplacer le flacon d'agent d'étanchéité de pneu avant la date d'expiration.

Entretien périodique

Contrôle d'entretien

▼ Contrôle d'entretien

1. Sélectionner l'icône  sur l'écran d'accueil pour afficher l'écran des applications.
 2. Sélectionner "Écran stat véhicule".
 3. Sélectionner "Entretien" pour afficher l'écran de la liste des entretiens.
 4. Permuter l'onglet et sélectionner l'option de réglage que vous voulez modifier.
- Vous pouvez personnaliser les réglages à l'écran de configuration comme suit:

États-Unis et Porto Rico

Langue	Dénomination	Explication
Programmé	Paramètre	La notification peut être activée/désactivée.
	Heure (mois)	Affiche la durée ou la distance jusqu'au prochain entretien.
	Distance (mile ou km)	Sélectionner cette option pour définir la période d'entretien. L'indication/témoin de la clé dans le tableau de bord s'allume lorsque la distance restante est inférieure à 1 000 km ou 600 milles, ou que le nombre de jours restants est inférieur à 15 (selon la première éventualité).
	Réinitialiser	Réinitialise la durée restant à courir et la distance aux valeurs initiales. Une fois que le système fonctionne, il doit être réinitialisé à chaque fois que l'entretien a été effectué.
Permutation des pneus	Paramètre	La notification peut être activée/désactivée.
	Distance (mile ou km)	Affiche la distance jusqu'à ce que la permutation des pneus soit à faire. Sélectionner cette option afin de régler la distance pour la rotation des pneus. L'indication/témoin de la clé dans le tableau de bord s'allume lorsque la distance restante est inférieure à 1 000 km ou 600 milles.
	Réinitialiser	Réinitialise la distance restante à la valeur initiale. Une fois que le système fonctionne, il doit être réinitialisé à chaque fois que les pneus ont été tournés.

Entretien périodique

Langue	Dénomination	Explication
Vidange	Intervalle paramètre	La durée de la vidange d'huile peut être sélectionnée à partir du réglage flexible ou du réglage fixe. Une fois que l'entretien flexible avec de l'huile moteur a été sélectionné, le véhicule calcule la durée de vie de l'huile restante en fonction des conditions de fonctionnement du moteur. Le véhicule vous laisse savoir quand un changement d'huile est à faire en allumant l'indication/témoin de la clé sur le tableau de bord.
	Distance (mile ou km) (N'affiche qu'en réglage fixe)	Affiche la distance jusqu'à ce que la vidange d'huile est à faire. Sélectionner cette option afin de régler la distance pour la vidange d'huile. L'indication/témoin de la clé dans le tableau de bord s'allume lorsque la distance restante est inférieure à 1 000 km ou 600 milles.
	Distance (mile ou km) (Ne s'affiche qu'en réglage flexible)	Affiche la distance jusqu'à ce que la vidange d'huile est à faire. L'indication/témoin de la clé dans le tableau de bord s'allume lorsque la distance restante est inférieure à 1 000 km ou 600 milles.
	Réinitialiser	Réinitialise la distance restante à la valeur initiale. Une fois que le système fonctionne, il doit être réinitialisé chaque fois que l'on effectue la vidange d'huile.

Canada et Mexique

Langue	Dénomination	Explication
Programmé	Paramètre	La notification peut être activée/désactivée.
	Heure (mois)	Affiche la durée ou la distance jusqu'au prochain entretien. Sélectionner cette option pour définir la période d'entretien. L'indication/témoin de la clé dans le tableau de bord s'allume lorsque la distance restante est inférieure à 1 000 km ou 600 milles, ou que le nombre de jours restants est inférieur à 15 (selon la première éventualité).
	Distance (km ou mille)	Affiche la durée ou la distance jusqu'au prochain entretien. Sélectionner cette option pour définir la période d'entretien. L'indication/témoin de la clé dans le tableau de bord s'allume lorsque la distance restante est inférieure à 1 000 km ou 600 milles, ou que le nombre de jours restants est inférieur à 15 (selon la première éventualité).
	Réinitialiser	Réinitialise la durée restant à courir et la distance aux valeurs initiales. Une fois que le système fonctionne, il doit être réinitialisé à chaque fois que l'entretien a été effectué.

Entretien périodique

Langlette	Dénomination	Explication
Permutation des pneus	Paramètre	La notification peut être activée/désactivée.
	Distance (km ou mille)	Affiche la distance jusqu'à ce que la permutation des pneus soit à faire. Sélectionner cette option afin de régler la distance pour la rotation des pneus. L'indication/témoin de la clé dans le tableau de bord s'allume lorsque la distance restante est inférieure à 1 000 km ou 600 milles.
	Réinitialiser	Réinitialise la distance restante à la valeur initiale. Une fois que le système fonctionne, il doit être réinitialisé à chaque fois que les pneus ont été tournés.
Vidange	Intervalle paramètre	La durée de la vidange d'huile peut être sélectionnée à partir du réglage fixe. Le véhicule vous laisse savoir quand un changement d'huile est à faire en illuminant le témoin de la clé sur le tableau de bord.
	Distance (km ou mille)	Affiche la distance jusqu'à ce que la vidange d'huile est à faire. Sélectionner cette option afin de régler la distance pour la vidange d'huile. L'indication/témoin de la clé dans le tableau de bord s'allume lorsque la distance restante est inférieure à 1 000 km ou 600 milles.
	Réinitialiser	Réinitialise la distance restante à la valeur initiale. Une fois que le système fonctionne, il doit être réinitialisé chaque fois que l'on effectue la vidange d'huile.

Entretien réalisable par le propriétaire

Précautions concernant l'entretien réalisable par le propriétaire

Le propriétaire ou un mécanicien qualifié doit faire ces inspections à la périodicité décrite de manière à assurer un fonctionnement sécuritaire et sans problème.

Notifier au plus tôt un concessionnaire agréé Mazda ou un mécanicien qualifié de tout problème.

Au moment de faire le plein

- Niveau de liquide de frein et d'embrayage (page 6-33)
- Niveau de liquide de refroidissement du moteur (page 6-31)
- Niveau d'huile moteur (page 6-30)
- Niveau de liquide de lave-glace (page 6-34)

Au moins une fois par mois

- Pression de gonflage des pneus (page 6-52)

Au moins deux fois par an (Par exemple, au printemps et en automne)

Les opérations suivantes peuvent être réalisées si l'on a une certaine connaissance mécanique et quelques outils élémentaires, et en suivant à la lettre les instructions de ce manuel.

- Liquide de refroidissement du moteur (page 6-31)
- Huile moteur (page 6-27)

Un entretien inadéquat ou incomplet peut causer des problèmes. Cette section donne les instructions concernant les opérations facilement réalisables uniquement.

Tel qu'indiqué à l'introduction (page 6-2), plusieurs de ces opérations ne peuvent être réalisées que par un mécanicien qualifié à l'aide d'outils spéciaux.

Un entretien incorrect effectué par le propriétaire pendant la période de garantie peut affecter la validité de la garantie. Reportez-vous à l'introduction (page 6-2) pour ce qui concerne la responsabilité du propriétaire en matière de protection de votre investissement. Pour plus de détails, se référer au manuel de garantie fourni avec le véhicule. Si l'on n'est pas certain de la marche à suivre pour l'opération d'entretien ou de réparation, faire faire l'opération par un concessionnaire agréé Mazda.

Entretien réalisable par le propriétaire

La mise au rebut des huiles et liquides usés est réglementée par de strictes lois de protection de l'environnement. Veiller à les mettre au rebut de manière adéquate avec égards pour l'environnement.

Il est recommandé de confier les changements d'huile et de liquide à un concessionnaire agréé Mazda.



Ne pas effectuer les travaux d'entretien si vous n'avez pas les connaissances ou l'expérience nécessaire, ou que vous ne disposez pas des outils appropriés. Confier l'entretien à un technicien qualifié:

Faire l'entretien d'un véhicule est dangereux s'il n'est pas fait correctement. On risque d'être gravement blessé lorsqu'on réalise certaines opérations d'entretien.

Si l'on doit travailler dans le compartiment moteur alors que le moteur tourne, retirer tous ses bijoux (en particulier les bagues, bracelets, montres et colliers) et toute cravate, écharpe et tout vêtement ample, avant de s'approcher du moteur ou du ventilateur de refroidissement qui risque de se mettre en marche soudainement:

Travailler dans le compartiment moteur lorsque le moteur tourne est dangereux. Cela est encore plus dangereux si vous portez des bijoux ou des vêtements amples, ou si vous avez les cheveux longs ou une longue barbe.

Ces derniers peuvent être pris par des pièces en mouvement et causer des blessures.



Stationner le véhicule dans un endroit sûr, puis couper le contact et s'assurer que le ventilateur ne tourne pas avant d'entreprendre des travaux à proximité du ventilateur de refroidissement:

Il est dangereux de travailler à proximité du ventilateur de refroidissement lorsque celui-ci fonctionne. Le ventilateur pourrait continuer à fonctionner indéfiniment, même si le moteur s'est arrêté et que la température du compartiment moteur est élevée. On risque d'être blessé gravement par les ailettes tournantes du ventilateur.

Ne rien laisser dans le compartiment moteur:

Une fois la vérification ou l'entretien dans le compartiment moteur terminé, ne pas laisser d'éléments tels que des outils ou des chiffons dans le compartiment moteur.

Les outils et autres éléments laissés dans le compartiment moteur peuvent endommager le moteur ou entraîner un incendie occasionnant un accident inattendu.

Entretien réalisable par le propriétaire

Capot

⚠ PRUDENCE

Toujours s'assurer que le capot est fermé et correctement verrouillé:

Un capot qui n'est pas fermé et correctement verrouillé est dangereux car il risque de s'ouvrir lorsque le véhicule roule et bloquer la vue du conducteur, ce qui peut causer un grave accident.

▼ Ouvrir le capot

1. Tirer sur la poignée de déverrouillage pour déverrouiller le capot.

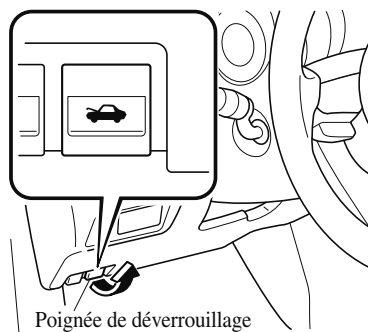

2. Glisser la main dans l'ouverture du capot, pousser le levier de la gâche vers la droite et soulever le capot.

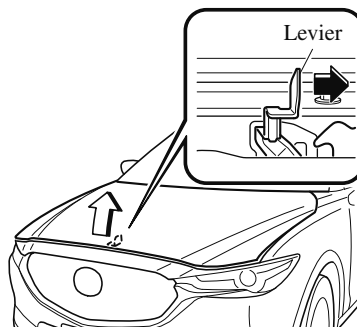

3. Saisir la tige de support à l'endroit du caoutchouc et l'engager dans le trou de la tige de support indiqué par la flèche pour maintenir le capot ouvert.

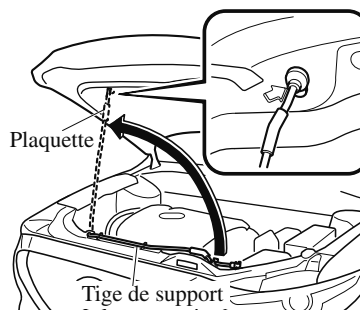

Entretien réalisable par le propriétaire

▼ Fermer le capot

1. Vérifier, sous le capot, que tous les bouchons de remplissage sont en place et que tous les éléments non fixés (par ex. outils, contenant d'huile, etc.) ont été retirés.
2. Soulever le capot, saisir l'endroit du caoutchouc sur la tige de support et le fixer la tige de support dans l'attache. Vérifier que la tige de support est fixée dans l'attache avant de fermer le capot.

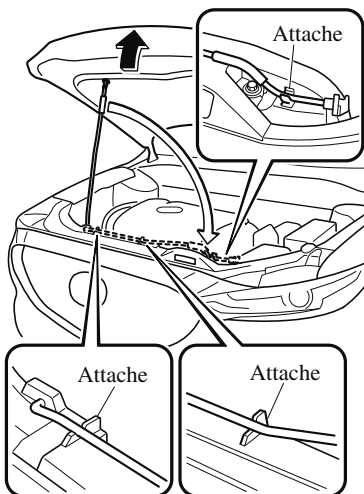

3. Abaisser le capot lentement d'environ 20 cm (7,9 po.) au-dessus de sa position fermée et puis le laisser retomber.



Lors de la fermeture du capot, ne pas trop le pousser comme en faisant pression avec votre poids. Sinon le capot pourrait se déformer.

Vue générale du compartiment moteur

SKYACTIV-G 2.0 et SKYACTIV-G 2.5

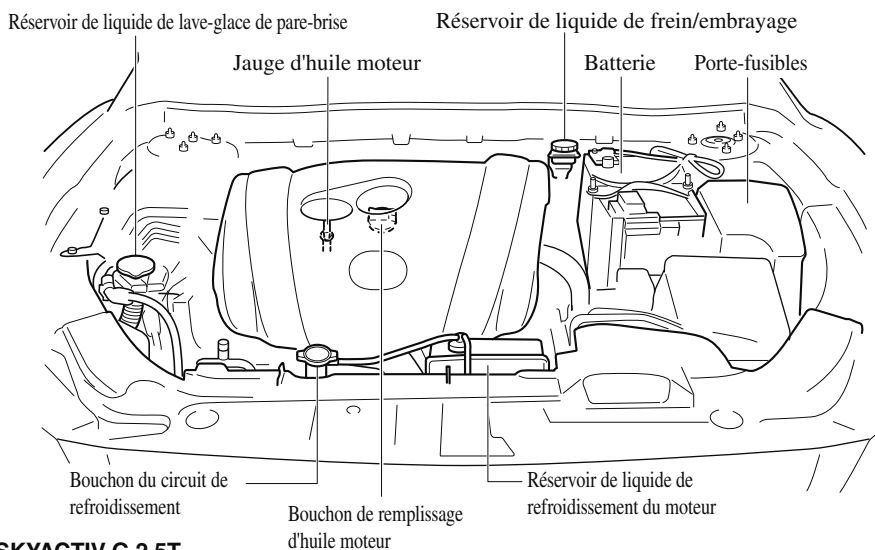

SKYACTIV-G 2.5T

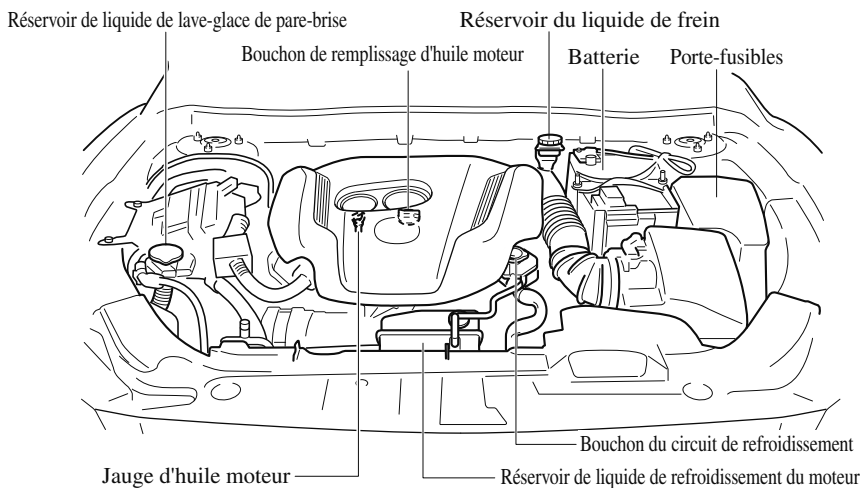

Entretien réalisable par le propriétaire

SKYACTIV-D 2.2

Réservoir de liquide de
lave-glace de pare-brise

Bouchon de remplissage
d'huile moteur

Réservoir du liquide de frein

Batterie Porte-fusibles

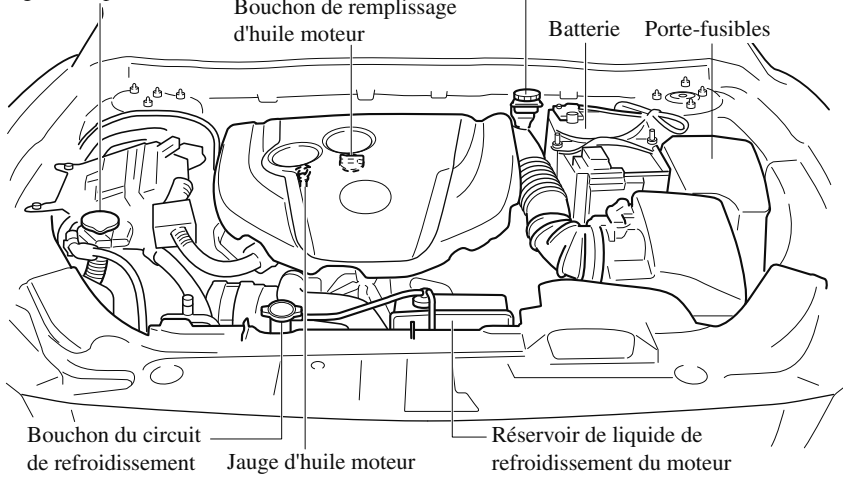

Entretien réalisable par le propriétaire

Huile moteur

REMARQUE

Les changements d'huile moteur devraient être faits par un concessionnaire agréé Mazda.

Reportez-vous à l'introduction (page 6-2) pour ce qui concerne la responsabilité du propriétaire en matière de protection de votre investissement.

▼ Huile moteur recommandée

États-Unis, Canada

SKYACTIV-G 2.0, SKYACTIV-G 2.5

Utiliser l'huile moteur SAE 0W-20.

L'huile Mazda d'origine est utilisée pour votre véhicule Mazda. L'huile 0W-20 Mazda d'origine est requise pour des économies de carburant optimales.

Pour un service d'entretien, Mazda recommande des pièces et de l'huile d'origine Mazda.



(ILSAC)

Utiliser uniquement l'huile SAE 0W-20 "certifiées pour moteurs à essence" par le American Petroleum Institute (API). Une huile affichant cette marque de commerce est conforme aux normes de

protection du système antipollution et du moteur actuel ainsi qu'aux exigences d'économie de carburant de l'International Lubricant Standardization and Approval Committee (ILSAC), englobant les fabricants d'automobiles japonais et américains.

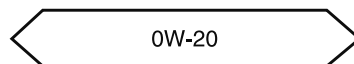
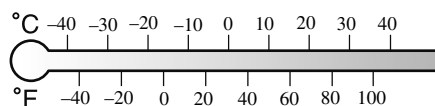

SKYACTIV-G 2.5T

Utiliser l'huile moteur SAE 5W-30.

L'huile Mazda d'origine est utilisée pour votre véhicule Mazda. L'huile 5W-30 Mazda d'origine est requise pour des économies de carburant optimales.

Pour un service d'entretien, Mazda recommande des pièces et de l'huile d'origine Mazda.



(ILSAC)

Utiliser uniquement l'huile SAE 5W-30 "certifiées pour moteurs à essence" par le American Petroleum Institute (API).

Entretien réalisable par le propriétaire

Une huile affichant cette marque de commerce est conforme aux normes de protection du système antipollution et du moteur actuel ainsi qu'aux exigences d'économie de carburant de l'International Lubricant Standardization and Approval Committee (ILSAC), englobant les fabricants d'automobiles japonais et américains.

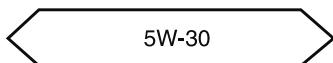
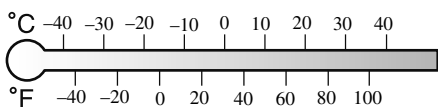

SKYACTIV-D 2.2

L'huile Mazda d'origine est utilisée pour votre véhicule Mazda et le lubrifiant SAE 0W-30 est recommandé. De l'huile d'origine Mazda pour moteur diesel SKYACTIV-D SAE 0W-30 est requise pour une consommation de carburant et une durabilité du filtre à particules diesel optimales. Si l'huile d'origine Mazda pour moteur diesel SKYACTIV-D SAE 0W-30 Mazda n'est pas disponible, l'huile alternative spécifiée ci-dessous peut être utilisée pour le maintien du niveau d'huile et les vidanges d'huile ; toutefois, il est fortement recommandé de remplacer l'huile alternative par l'huile d'origine Mazda pour moteur diesel SKYACTIV-D

SAE 0W-30 lors de la vidange suivante afin de maintenir un rendement optimal.

Huile recommandée : Huile d'origine Mazda pour moteur diesel SKYACTIV-D SAE 0W-30

Huile alternative : ACEA C3 et SAE 0W-30 ou 5W-30

Pour un service d'entretien, Mazda recommande des pièces d'origine Mazda.

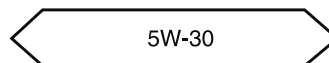
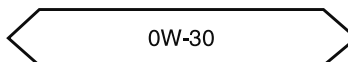
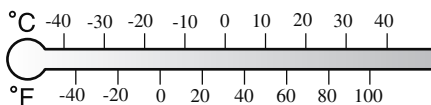

ATTENTION

SKYACTIV-D 2.2 utilise de l'huile spécifiée. Veuillez confirmer la spécification dans le Manuel Conduite et Entretien. **Si une huile moteur autre que celle spécifiée est utilisée, la période effective d'utilisation du filtre à particules diesel sera réduite ou le filtre à particules diesel pourrait être endommagé.**

REMARQUE

Chaque fois que l'huile moteur a été remplacée, l'unité de commande du moteur du véhicule doit être remis à zéro aussitôt que possible. Sinon, le voyant de l'huile moteur ou le témoin de la clé peut s'afficher au mauvais moment.

Se référer à Contrôle d'entretien à la page 6-18.

Entretien réalisable par le propriétaire

Sauf États-Unis, Canada

SKYACTIV-G 2.0, SKYACTIV-G 2.5

Utiliser l'huile moteur SAE 5W-30.

Les étiquettes sur les contenants d'huile moteur comportent une information importante.

Elles améliorent l'économie de carburant en réduisant la quantité de carburant consommée par la friction du moteur.

Pour un service d'entretien, Mazda recommande des pièces authentiques Mazda.



(ILSAC)

(Mexique)

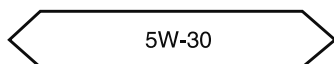
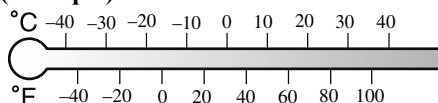

SKYACTIV-G 2.0, SKYACTIV-G 2.5

Utiliser l'huile moteur SAE 5W-30. Si l'huile moteur SAE 5W-30 n'est pas

disponible, utiliser de l'huile moteur SAE 5W-20.

La désignation de qualité SM ou SN, ou ILSAC doit être indiquée sur l'étiquette.

SKYACTIV-G 2.5T

Utiliser l'huile moteur SAE 5W-30. Si l'huile moteur SAE 5W-30 n'est pas disponible, utiliser de l'huile moteur SAE 0W-30 ou SAE 10W-30.

La désignation de qualité SM ou SN, ou ILSAC doit être indiquée sur l'étiquette.

Entretien réalisable par le propriétaire

▼ Vérification du niveau d'huile moteur

1. Veiller à ce que le véhicule se trouve sur une surface horizontale.
2. Réchauffer le moteur jusqu'à ce qu'il atteigne sa température normale de fonctionnement.
3. Arrêter le moteur et attendre au moins 5 minutes afin de laisser l'huile retourner dans le demi-carter inférieur.
4. Retirer la jauge, l'essuyer et l'introduire à nouveau à fond.

SKYACTIV-G 2.0, SKYACTIV-G 2.5 et SKYACTIV-G 2.5T

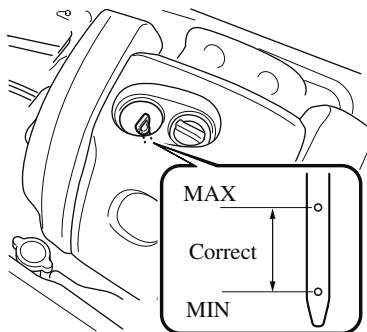

SKYACTIV-D 2.2

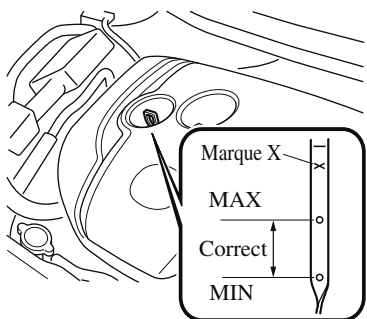

REMARQUE

(SKYACTIV-D 2.2)

Lors de l'inspection du niveau d'huile moteur, retirer la jauge de niveau d'huile directement sans torsion. En outre, lors de l'insertion de la jauge, l'insérer toujours sans torsion de telle sorte que la marque "X" fasse face à l'avant du véhicule.

5. Retirer à nouveau la jauge et vérifier le niveau.

Le niveau est normal s'il se trouve entre les marques MIN et MAX.

S'il est près ou plus bas que "MIN", ajouter assez d'huile pour porter le niveau à "MAX".

⚠ ATTENTION

Ne pas trop remplir d'huile moteur. Cela risque d'endommager le moteur.

6. S'assurer que le joint torique sur la jauge est placé correctement avant de réinsérer la jauge.
7. Réintroduire la jauge à fond.

REMARQUE**(SKYACTIV-D 2.2)**

Vérifier régulièrement le niveau d'huile moteur. Lors de l'inspection de l'huile moteur, si son niveau est excède la marque "X" sur la jauge, remplacer l'huile moteur. Cela doit être fait par un concessionnaire agréé Mazda. Lors du remplacement de l'huile moteur, inspecter le niveau d'huile à l'aide de la jauge et remplir jusqu'à ce que le niveau d'huile se situe entre MIN et MAX tel qu'illustré.

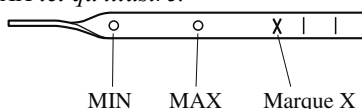

Liquide de refroidissement du moteur

▼ Vérification du niveau de liquide de refroidissement

! PRUDENCE

Ne pas utiliser une allumette ou autre flamme vive dans le compartiment moteur. NE PAS FAIRE L'APPOINT DE LIQUIDE DE REFROIDISSEMENT LORSQUE LE MOTEUR EST CHAUD:

Un moteur chaud est dangereux. Si le moteur a tourné, les composants dans le compartiment moteur peuvent être très chauds. On risque de se brûler. Inspecter avec précautions le liquide de refroidissement dans le réservoir de liquide de refroidissement, mais ne pas l'ouvrir.



Stationner le véhicule dans un endroit sûr, puis couper le contact et s'assurer que le ventilateur ne tourne pas avant d'entreprendre des travaux à proximité du ventilateur de refroidissement:

Il est dangereux de travailler à proximité du ventilateur de refroidissement lorsque celui-ci fonctionne. Le ventilateur pourrait continuer à fonctionner indéfiniment, même si le moteur s'est arrêté et que la température du compartiment moteur est élevée. On risque d'être blessé gravement par les ailettes tournantes du ventilateur.

Entretien réalisable par le propriétaire

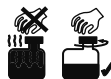

Ne pas retirer le bouchon du système de refroidissement lorsque le moteur et le radiateur sont chauds :
Lorsque le moteur et le radiateur sont chauds, du liquide de refroidissement brûlant et de la vapeur risquent de jaillir sous pression et causer de graves blessures.

REMARQUE

Si le remplacement n'est pas effectué en suivant la procédure correcte indiquée dans le manuel d'entretien, cela pourrait entraîner un mauvais fonctionnement du moteur. S'adresser à un concessionnaire agréé Mazda pour plus de détails.

Inspecter le niveau de la protection antigel et du liquide de refroidissement dans le réservoir du liquide de refroidissement au moins une fois par an, au début de l'hiver, et avant de voyager des destinations où les températures peuvent être négatives.

Vérifier l'état et les raccords de toutes les durites du circuit de refroidissement et les durites du chauffage.

Remplacer toute durite gonflée ou détériorée.

Le liquide doit remplir le radiateur et être entre les repères F et L dans le réservoir lorsque le moteur est froid.

SKYACTIV-G 2.0 et SKYACTIV-G 2.5

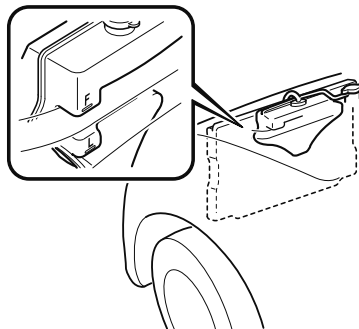

SKYACTIV-G 2.5T

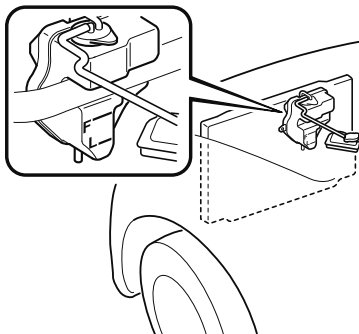

SKYACTIV-D 2.2

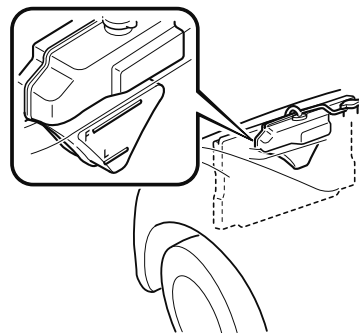

Si le niveau se trouve au niveau ou à proximité du repère L, ajouter suffisamment de liquide de

Entretien réalisable par le propriétaire

refroidissement spécifié dans le réservoir de liquide de refroidissement pour la protection contre le gel et la corrosion et porter le niveau jusqu'au repère F. Serrez fermement le bouchon du réservoir de liquide de refroidissement après avoir ajouté du liquide de refroidissement.

⚠ ATTENTION

- *Le liquide de refroidissement abîme la peinture.
Rincer immédiatement tout liquide qui s'est renversé.*
- *Si l'indication "FL22" apparaît sur ou près du bouchon du circuit de refroidissement, il est recommandé d'utiliser un liquide de refroidissement de type FL-22 lors du remplacement du liquide de refroidissement du moteur. En utilisant du liquide de refroidissement autre que le FL-22 peut causer de graves dommages au moteur et au circuit de refroidissement.*

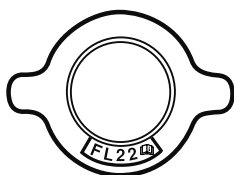

FL22

Si le réservoir de liquide de refroidissement est vide ou qu'il doit être fréquemment rempli de nouveau liquide de refroidissement, consulter un concessionnaire agréé Mazda.

Liquide de frein/ embrayage

▼ Vérification du niveau de liquide de frein/embrayage

⚠ PRUDENCE

Si le niveau du liquide de frein/embrayage est bas, faire contrôler les freins:

Un niveau de liquide de frein/embrayage bas est dangereux.

Un niveau bas pourrait indiquer une usure des garnitures de frein ou une fuite du système de freinage rendant les freins inutilisables et pourrait résulter en un accident.

Les freins et l'embrayage utilisent le liquide du même réservoir. Vérifier périodiquement le niveau du liquide dans le réservoir. Le niveau doit être gardé entre les repères MAX et MIN. Ceci est une condition normale associée à l'usure de garnitures des freins et d'embrayage. Si le niveau du liquide est excessivement bas, faire vérifier le circuit de freinage/embrayage par un concessionnaire agréé Mazda.

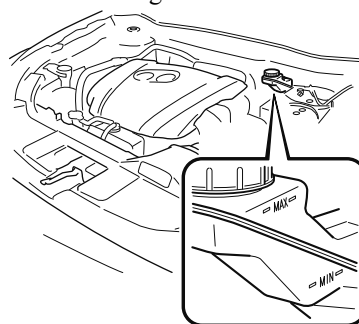

Entretien réalisable par le propriétaire

Liquide de lave-glace

▼ Vérification du niveau du liquide de lave-glace

⚠ PRUDENCE

N'utiliser que du liquide de lave-glace de pare-brise ou de l'eau pure dans le réservoir de liquide:

L'utilisation de liquide antigel comme liquide de lave-glace est dangereuse. Si pulvérisé sur le pare-brise, il le salira, gênera la visibilité et cela peut causer un accident.

Utilisation de liquide de lave-glace sans protection antigel en hiver:

L'utilisation du véhicule par des températures inférieures à 4 °C (40 °F) avec du liquide de lave-glace sans protection antigel est dangereuse car cela risque de bloquer la vue par le pare-brise et causer un accident. Par temps froid, s'assurer de toujours utiliser du liquide de lave-glace avec une protection antigel.

REMARQUE

La réglementation locale, provinciale ou fédérale peut limiter l'utilisation de composés organiques volatils (COV) qui sont communément utilisés comme agents antigel dans le liquide de lave-glace. Un liquide de lave-glace avec un bas pourcentage de COV ne doit être utilisé que s'il fournit une protection contre le gel adéquate pour toutes les régions et les climats où le véhicule sera utilisé.

Vérifier le niveau sur le réservoir du liquide de lave-glace, ajouter du liquide si nécessaire.

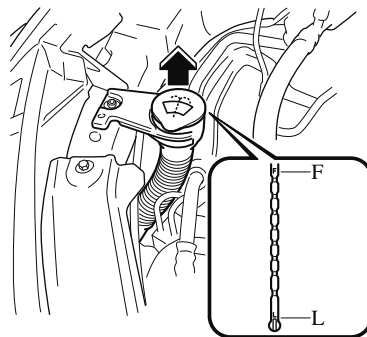

La partie supérieure du flotteur doit se trouver entre F et L.

Utiliser de l'eau pure si du liquide de lave-glace n'est pas disponible. Par temps froid, n'utiliser qu'une solution de lave-glace antigel.

REMARQUE

Les lave-glaces avant et arrière utilisent le même réservoir.

Entretien réalisable par le propriétaire

Fluide d'échappement diesel (DEF)

Manipulation du fluide d'échappement diesel (DEF)

ATTENTION

- Si du DEF entre en contact avec la bouche, se laver immédiatement et abondamment la bouche avec de l'eau, puis consulter un médecin. Si du DEF est avalé accidentellement, boire un ou deux verres d'eau immédiatement, puis consulter un médecin.
- Si du DEF entre en contact avec les yeux, les rincer immédiatement à l'eau, puis consulter un médecin.
- Ne pas utiliser le DEF lorsque deux ans se sont écoulés à compter de la date de production indiquée sur le conteneur ou si la période d'utilisation a expiré. En cas d'utilisation de DEF dont la période d'utilisation a expiré, le système de réduction catalytique sélective (SCR) peut ne pas fonctionner normalement.
- Ne pas stocker de DEF dans le véhicule. Le DEF peut se détériorer ou l'intérieur s'abîmer en cas de fuite du conteneur du fluide.
- Si du DEF entre en contact avec la surface peinte ou l'intérieur, laver à l'eau ou essuyer avec un chiffon humide immédiatement. Dans le cas contraire, la surface peinte ou l'intérieur peut être endommagé.
- Si des cristaux de DEF se forment sur la surface peinte ou l'intérieur, essuyer avec un chiffon humide. Dans le cas contraire, la surface peinte ou l'intérieur peut être endommagé.

- Stocker le DEF à un endroit hors de portée des enfants.
- Ne pas mettre de DEF dans un conteneur différent. Il peut y avoir des corps étrangers dans le conteneur. Si un DEF contenant des corps étrangers est utilisé, le système SCR pourrait présenter un problème. En outre, changer de conteneur est dangereux en raison du risque accru d'ingestion accidentelle.

REMARQUE

- Le DEF est une solution incolore, transparente, inodore et non toxique (urée : 32,5 %, solution aqueuse (AUS32)).
- Stocker le DEF dans un endroit frais et à l'abri de la lumière.
- Le DEF gèle à -11 °C (12 °F). Cependant, lorsque la température augmente, le DEF retourne à son état d'origine.
- Lors de l'ouverture du conteneur, il peut se dégager une odeur d'ammoniaque. Ouvrir le conteneur dans un endroit bien ventilé.
- Si du DEF entre en contact avec les mains, se laver les mains à l'eau courante immédiatement.

Entretien réalisable par le propriétaire

▼ Remplissage de fluide d'échappement diesel (DEF)

ATTENTION

- Pour le DEF, utiliser un produit d'origine Mazda ou un produit conforme à la norme ISO22241-1. En cas d'utilisation d'un DEF incompatible, le système de réduction catalytique sélective (SCR) peut ne pas fonctionner normalement. Pour le DEF recommandé, consulter le concessionnaire agréé Mazda le plus proche.
- Ne pas diluer le DEF avec de l'eau. Si du DEF dilué est utilisé, le système SCR pourrait présenter un problème ou être endommagé.
- Ne pas ajouter un autre fluide que du DEF dans le réservoir d'urée. En cas d'ajout d'un autre fluide que du DEF, le système SCR pourrait présenter un problème ou être endommagé. Ne pas positionner le contacteur sur ON et contacter un concessionnaire agréé Mazda.
- Pour faire l'appoint de DEF, utiliser une bouteille dotée d'une buse antirenversement. En cas d'utilisation d'une bouteille sans buse antirenversement ou doseur à un poste d'essence, du DEF pourrait fuir ou jaillir.

- Ne pas verser trop de DEF. En cas de remplissage excessif de DEF, ce dernier peut geler par temps froid (-11 °C (12 °F) ou moins). Lorsque l'urée gèle, elle se dilate et peut causer la rupture du réservoir. Toujours utiliser une bouteille dotée d'une fonction d'arrêt automatique et cesser d'ajouter du fluide lors du déclenchement de la fonction d'arrêt automatique.

REMARQUE

- Lors de l'ajout de DEF à basses températures (-11 °C (12 °F) ou moins), placer le véhicule à un endroit chaud. Si le DEF commence à geler, il peut ne pas circuler correctement et la bonne quantité peut ne pas avoir été ajoutée. En outre, si le fluide gèle dans le réservoir d'urée, il est possible de ne pas savoir si la bonne quantité de fluide a été ajoutée.
- Le remplissage de DEF par un concessionnaire agréé Mazda est recommandé. Si vous souhaitez faire l'appoint de DEF vous-même, suivez la procédure de remplissage ci-dessous.

Procédure de remplissage

1. Vérifier la quantité restante de fluide d'échappement diesel (DEF) sur l'affichage multi-informations. **(Tableau de bord (Type A))**
Se référer à l'Affichage du fluide d'échappement diesel (DEF) restant et de la distance de conduite maximale (SKYACTIV-D 2.2) à la page 4-25.

Entretien réalisable par le propriétaire

(Tableau de bord (Type B))

Se référer à l’Affichage du fluide d’échappement diesel (DEF) restant et de la distance de conduite maximale (SKYACTIV-D 2.2) à la page 4-42. 3,8 litres (1,0 US gal, 0,84 Imp gal) de DEF ou plus doivent être ajoutés.

REMARQUE

La quantité de remplissage (référence) selon l’indication du niveau de DEF (%) est la suivante :

Indication du pourcentage (%) de quantité restante	Quantité de remplissage de référence*1
100 — 85	Remplissage non nécessaire
80 — 60	Environ 3,8 litres (1,0 US gal, 0,84 Imp gal)
55 — 40	Environ 5,7 litres (1,5 US gal, 1,3 Imp gal)
35 — 20	Environ 7,6 litres (2,0 US gal, 1,7 Imp gal)
15 — 0	Environ 9,5 litres (2,5 US gal, 2,1 Imp gal)

*1 Même si du DEF est ajouté à la quantité de remplissage indiquée, 100 % peut ne pas être indiqué sur l’affichage.

2. Arrêter le véhicule sur une surface plane.
3. Mettre le contacteur sur OFF.
4. Ouvrir la trappe de remplissage de carburant.
Se référer à Ravitaillement en carburant à la page 3-41.

5. Ouvrir le bouchon de l’orifice de remplissage de DEF.

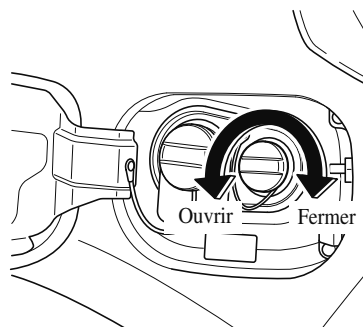

6. Enlever le bouchon de la bouteille contenant le DEF, insérer la bouteille dans l’orifice de remplissage de DEF, puis la visser légèrement jusqu’à ce qu’elle s’arrête.

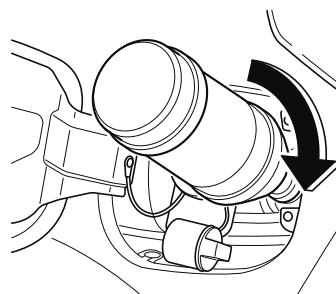

⚠ ATTENTION

Si trop de DEF est ajouté, le système SCR peut afficher un avertissement. Si un avertissement est affiché, contacter un concessionnaire agréé Mazda. Si l’avertissement reste affiché, le réservoir d’urée peut présenter un problème ou être endommagé.

Entretien réalisable par le propriétaire

REMARQUE

- Si une force excessive est appliquée en appuyant sur le fond de la bouteille, la bouteille ou l'orifice de remplissage de DEF peut être endommagé.
- Lorsque le réservoir d'urée est plein, cesser d'ajouter du DEF, car la fonction d'arrêt automatique de la bouteille réduit le flux de la bouteille. Si vous continuez à ajouter du DEF, le réservoir d'urée débordera.

7. Appuyer sur le fond de la bouteille sans l'incliner et ajouter le DEF.

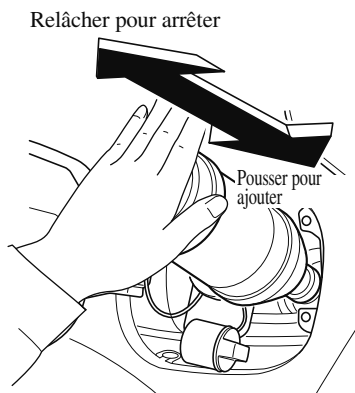

8. Enlever la bouteille dans l'ordre inverse de l'insertion. À ce stade, faire attention au DEF coulant de la bouteille.
9. Serrer le bouchon de l'orifice de remplissage de DEF jusqu'à entendre un ou deux dé clics.
10. Mettre le contacteur sur ON une fois.
11. Vérifier les points suivants lorsque le véhicule est arrêté.

- Aucune indication d'avertissement du niveau de DEF n'apparaît sur l'affichage multi-informations.
- L'indication du niveau de DEF (%) sur l'affichage multi-informations indique une augmentation.

(Tableau de bord (Type A))

Se référer à l'Affichage du fluide d'échappement diesel (DEF) restant et de la distance de conduite maximale (SKYACTIV-D 2.2) à la page 4-25.

(Tableau de bord (Type B))

Se référer à l'Affichage du fluide d'échappement diesel (DEF) restant et de la distance de conduite maximale (SKYACTIV-D 2.2) à la page 4-42.

12. Mettre le contacteur sur OFF.

Si les indications ci-dessus restent inchangées même après qu'une minute s'est écoulée avec le véhicule à l'arrêt :

- Si vous avez déjà ajouté 3,8 litres (1,0 US gal, 0,84 Imp gal) de DEF selon l'indication du niveau de DEF (%) sur l'affichage multi-informations, préparez à nouveau 3,8 litres (1,0 US gal, 0,84 Imp gal) de DEF ou plus, puis ajoutez-les en suivant la procédure de remplissage.
- Si vous avez ajouté la quantité correcte de DEF, l'indication du niveau de DEF (%) sur l'affichage multi-informations indiquera une augmentation lors de la conduite du véhicule. Si le niveau de DEF (%) n'indique aucune augmentation ou si la limitation de la vitesse n'est pas annulée même lors de la conduite du véhicule, consulter un concessionnaire agréé Mazda.

Entretien réalisable par le propriétaire

Lubrification de la carrosserie

Toutes les parties mobiles du véhicule, telles que les charnières et les serrures de portières et du capot, doivent être lubrifiées à chaque changement d'huile. Par temps froid utiliser un lubrifiant antigel pour les serrures.

S'assurer que le loquet secondaire du capot empêche le capot de s'ouvrir lorsque le loquet primaire est relâché.

Balais d'essuie-glace

ATTENTION

- *Les cires chaudes appliquées par des lave-auto automatiques peuvent réduire la capacité de nettoyage des essuie-glaces.*
- *Afin d'éviter d'endommager les balais d'essuie-glace, ne pas utiliser d'essence, kérosène, diluant pour peinture ou autres dissolvants sur ou à proximité des balais d'essuie-glace.*
- *Lorsque le levier d'essuie-glace est sur la position AUTO et que le contacteur est mis sur ON, les essuie-glaces peuvent se mettre en marche automatiquement dans les cas suivants:*
 - *Si le pare-brise au-dessus du capteur de pluie est touché.*
 - *Si le pare-brise au-dessus du capteur de pluie est essuyé avec un chiffon.*
 - *Si le pare-brise est frappé avec la main ou un autre objet.*
 - *Si le capteur de pluie est frappé avec la main ou un autre objet à partir de l'intérieur du véhicule.*

Faire attention à ne pas se faire pincer les mains ou les doigts car ils peuvent subir des blessures ou endommager les essuie-glace. Lorsque le véhicule Mazda est lavé ou réparé, veiller à ce que le levier d'essuie-glace est à la position OFF.

Entretien réalisable par le propriétaire

La contamination du pare-brise ou des balais d'essuie-glace par des matières étrangères peut réduire l'efficacité des balais d'essuie-glace. Les sources fréquentes de contamination sont les insectes, la sève d'arbre et les traitements à la cire chaude utilisée dans certains appareils de lave-auto automatiques.

Si les balais n'essuient pas correctement, nettoyer la vitre et les balais avec un bon produit de nettoyage ou du détergent doux et rincer entièrement à l'eau limpide. Répéter l'opération si nécessaire.

▼ Remplacement des balais d'essuie-glace de pare-brise

Lorsque les essuie-glace ne nettoient plus correctement le pare-brise, les balais sont probablement usés ou abîmés. Les remplacer.

! ATTENTION

- Pour éviter d'endommager les bras d'essuie-glace et les autres composants, ne pas déplacer manuellement les essuie-glace.
- Ne pas plier le balai en caoutchouc plus que nécessaire lors de son remplacement. Dans le cas contraire, la barre métallique dans le balai pourrait se déformer et le fonctionnement de l'essuie-glace en serait affecté.

REMARQUE

Pour relever les bras des deux essuie-glaces, lever en premier celui du côté conducteur. Lorsque vous rabaissez les bras des essuie-glaces, baissez précautionneusement celui du côté passager en premier tout en le soutenant avec votre main. Forcer le bras de l'essuie-glace à se rabaisser pourrait endommager le bras et la lame, voire rayer ou briser le pare-brise.

Remplacer les balais d'essuie-glace à l'aide de la procédure suivante.

1. Relever le bras d'essuie-glace.

! ATTENTION

Pour empêcher les dommages au pare-brise, laisser retomber doucement l'essuie-glace sans le frapper contre le pare-brise.

2. Faire glisser le balai dans le sens indiqué par la flèche tout en appuyant sur la languette du bras de l'essuie-glace pour retirer le balai.

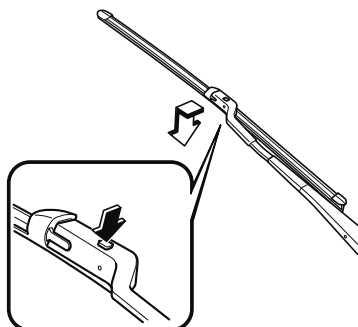

3. Tirer sur le balai en caoutchouc dans la direction indiquée par la flèche et la faire glisser sur une position où la

Entretien réalisable par le propriétaire

rainure du support de balai peut être contrôlée.

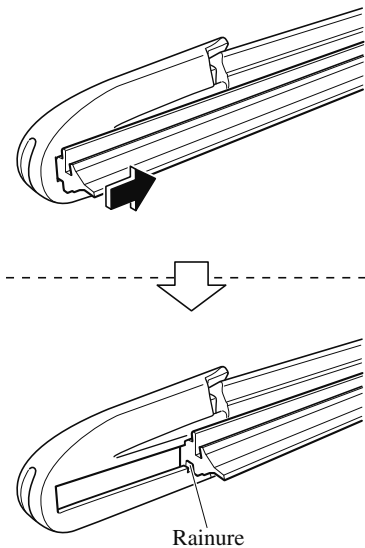

4. Tirer l'extrémité du balai en caoutchouc de la rainure du support de balai dans la direction indiquée par la

flèche et la retirer du balai en caoutchouc du support de balai.

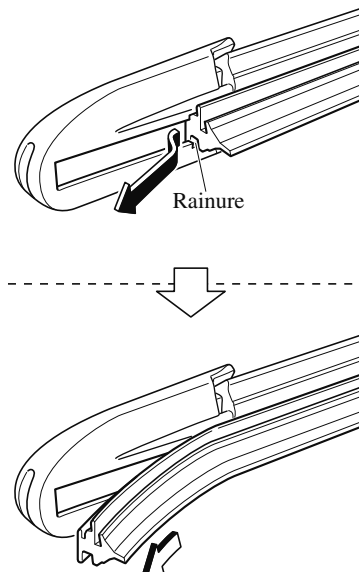

5. Insérer l'extrémité de la nouvelle balai en caoutchouc dans la rainure du support de balai jusqu'à ce qu'elle

Entretien réalisable par le propriétaire

rentre en contact avec l'extrémité du support de balai.

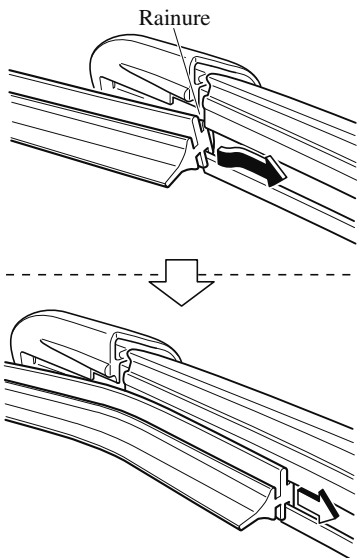

6. Après avoir tiré le balai en caoutchouc dans la direction indiquée par la flèche et l'avoir glissée jusqu'à une position permettant d'inspecter la rainure du support de balai, glisser l'extrémité du

balai en caoutchouc dans la direction inverse.

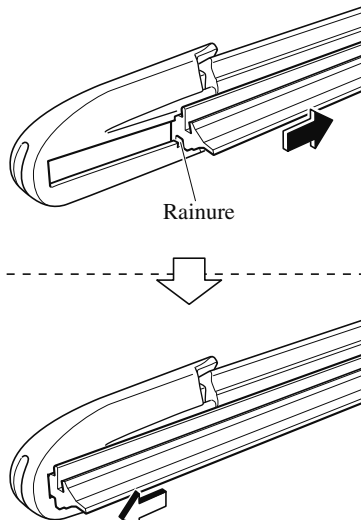

7. S'assurer que le balai en caoutchouc est correctement installé dans le support de balai.
8. Aligner les languettes du bras d'essuie-glace avec les rainures du balai.

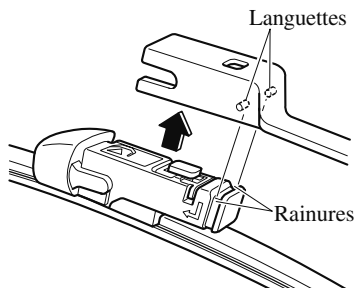

Entretien réalisable par le propriétaire

9. Aligner la partie saillante du balai sur l'encoche du bras de l'essuie-glace.

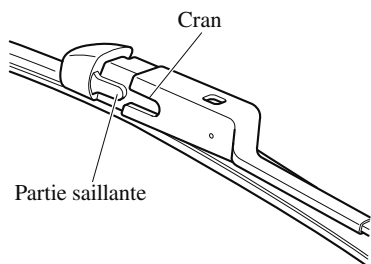

10. Glisser le balai et l'installer sur le bras de l'essuie-glace.

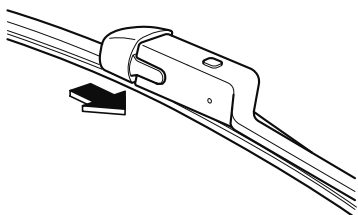

11. Rabaisser délicatement le bras de l'essuie-glace sur le pare-brise.

▼ Remplacement du balai d'essuie-glace de lunette arrière

Lorsque l'essuie-glace ne nettoie plus correctement la lunette arrière, le balai est probablement usé ou abîmé.

Le remplacer.

ATTENTION

Pour éviter d'endommager le bras d'essuie-glace et les autres composants, ne pas déplacer manuellement l'essuie-glace.

1. Retirer le cache et relever le bras d'essuie-glace.

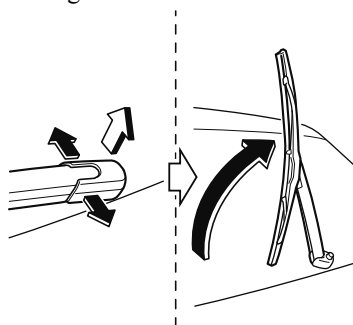

2. Tourner fermement le balai d'essuie-glace vers la droite jusqu'à ce qu'il se déverrouille, puis retirer le balai.

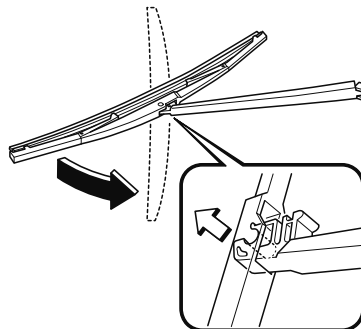

Entretien réalisable par le propriétaire

! ATTENTION

Pour ne pas abîmer la lunette arrière, ne pas laisser retomber le bras d'essuie-glace contre celle-ci.

3. Tirer le balai et le faire coulisser pour le sortir du support de balai.

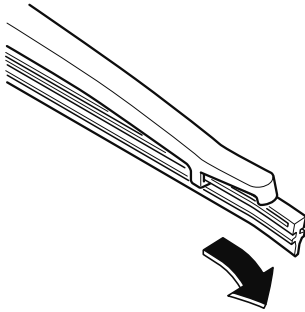

4. Retirer les barres métalliques du caoutchouc du balai d'essuie-glace retiré et les monter sur un caoutchouc de balai d'essuie-glace neuf.

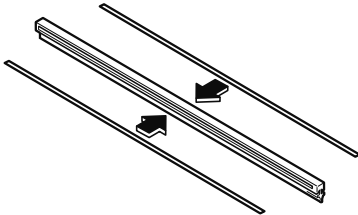

! ATTENTION

Ne pas plier ou jeter les barres métalliques. Elles doivent être réutilisées.

5. Introduire prudemment un caoutchouc de balai neuf.
Installer l'ensemble du balai dans l'ordre inverse de celui du retrait.

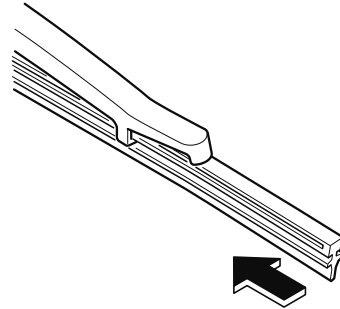

Entretien réalisable par le propriétaire

Batterie

PRUDENCE

Se laver les mains après avoir manipulé la batterie et les accessoires connexes:

Les bornes, connecteurs et les pièces reliées contiennent du plomb et des dérivés de plomb, des produits chimiques qui ont été trouvés par l'État de la Californie comme causant le cancer et des problèmes de reproduction.



Pour garantir une manipulation correcte et sans danger de la batterie, lire les précautions suivantes attentivement avant de l'utiliser ou de l'inspecter:



S'assurer de toujours porter des lunettes de protection lorsque l'on travaille près de la batterie:

Travailler sans lunettes de protection est dangereux. Le liquide de la batterie contient de l'ACIDE SULFURIQUE qui peut causer la cécité s'il entre en contact avec vos yeux. Aussi, l'hydrogène produit pendant le fonctionnement normal de la batterie, peut s'enflammer et faire exploser la batterie.



Porter des lunettes de protection et des gants de protection pour éviter le contact avec du liquide de la batterie :

Du liquide de batterie renversé est dangereux. Le liquide de la batterie contient de l'ACIDE SULFURIQUE qui peut causer de graves blessures s'il entre en contact avec vos yeux, votre peau ou vos vêtements. Si cela se produit, se rincer immédiatement les yeux avec de l'eau pendant 15 minutes ou se laver la peau complètement et consulter un médecin.



S'assurer de toujours garder les batteries hors de portée des enfants :

Le fait de laisser des enfants jouer près d'une batterie est dangereux. Du liquide de batterie peut causer de graves blessures s'il entre en contact avec les yeux ou la peau.

Entretien réalisable par le propriétaire



Garder les flammes et les étincelles à bonne distance de la batterie, ne pas laisser des outils en métal entrer en contact avec la borne positive (+) ou négative (-) de la batterie quand vous travaillez près de celle-ci. Ne pas laisser la borne positive (+) entrer en contact avec la carrosserie du véhicule:

Des flammes ou des étincelles près de cellules ouvertes de la batterie sont dangereuses. De l'hydrogène, qui est produit lors du fonctionnement normal de la batterie, peut s'enflammer et faire exploser la batterie. Une batterie qui explose peut causer de graves brûlures et blessures. Garder toutes les flammes y compris les cigarettes et les étincelles éloignées des cellules ouvertes de la batterie.



Garder les flammes et étincelles éloignées des cellules ouvertes de la batterie car de l'hydrogène est produit à partir des cellules ouvertes de la batterie pendant le chargement de la batterie ou l'ajout de liquide de batterie:

Des flammes ou des étincelles près de cellules ouvertes de la batterie sont dangereuses. De l'hydrogène, qui est produit lors du fonctionnement normal de la batterie, peut s'enflammer et faire exploser la batterie. Une batterie qui explose peut causer de graves brûlures et blessures. Garder toutes les flammes y compris les cigarettes et les étincelles éloignées des cellules ouvertes de la batterie.

REMARQUE

Avant d'effectuer l'entretien de la batterie, retirer le couvercle de batterie.

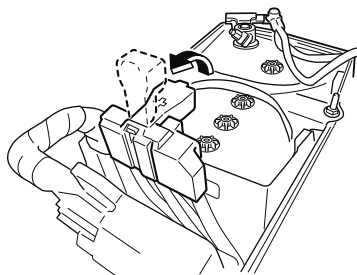

Entretien réalisable par le propriétaire

▼ Entretien de la batterie

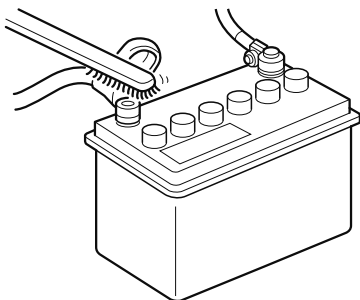

Pour que les performances de la batterie soient optimales:

- Veiller à ce que la batterie soit toujours correctement fixée.
- Veiller à ce que le dessus de la batterie soit propre et sec.
- Veiller à ce que les bornes et les cosses soit propres et correctement serrées, et les enduire de vaseline ou de graisse pour borne.
- Nettoyer immédiatement toute trace d'électrolyte avec un mélange d'eau et de bicarbonate de soude.
- Si le véhicule n'est pas utilisé pendant une période prolongée, déconnecter les câbles de la batterie et recharger la batterie toutes les 6 semaines.

▼ Remplacement de la batterie

Contactez un concessionnaire Mazda pour remplacer la batterie.

Remplacement de la pile de la clé

Si les touches de la télécommande ne fonctionnent pas et que le témoin de fonctionnement ne clignote pas, la pile est peut-être déchargée.

Remplacer par une pile neuve avant que la télécommande ne devienne inutilisable.

ATTENTION

- Vérifier si la pile est bien installée correctement. La pile risque de couler si elle n'est pas installée correctement.
- Lors du remplacement de la pile, veiller à ne pas toucher de circuits internes ni de bornes électriques, à ne pas tordre des bornes électriques et à ne pas laisser de la saleté pénétrer dans la télécommande, car cela pourrait l'endommager.
- Il y a danger d'explosion si la pile n'est pas remplacée correctement.
- Mettre les piles usées au rebut en respectant les instructions suivantes.
 - Isoler les bornes positive et négative en les recouvrant de ruban isolant ou l'équivalent.
 - Ne jamais démonter la pile.
 - Ne jamais jeter la pile dans le feu ou dans l'eau.
 - Ne jamais déformer ou écraser une pile.
- Ne remplacer qu'avec le même type de pile.
 - (Type A)**
Utiliser une pile CR2025 ou une pile équivalente.
 - (Type B)**
Utiliser une pile CR2032 ou une pile équivalente.

Entretien réalisable par le propriétaire

Les conditions suivantes indiquent que la pile est déchargée:

- Le témoin KEY (vert) clignote sur le tableau de bord pendant environ 30 secondes une fois que le moteur a été coupé (pour les véhicules équipés d'un tableau de bord de type A/type B (page 4-15, 4-34), les messages s'affichent sur le tableau de bord).
- Le système ne fonctionne pas et le témoin de fonctionnement de la télécommande ne clignote pas lorsque les touches sont enfoncées.
- La plage de fonctionnement du système est réduite.

Il est recommandé de faire remplacer la pile chez un concessionnaire agréé Mazda pour ne pas risquer d'endommager la clé. Pour remplacer la pile soi-même, suivre les instructions.

Remplacement de la pile de la clé

Type A

1. Appuyer sur le bouton et retirer la clé auxiliaire.

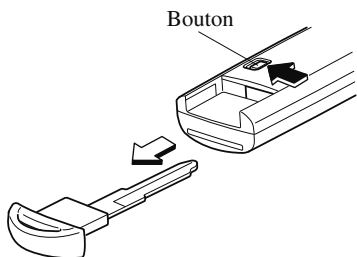

2. Insérer en tournant un tournevis à tête plate enroulé de ruban dans le sens de

la flèche et ouvrir le couvercle légèrement.

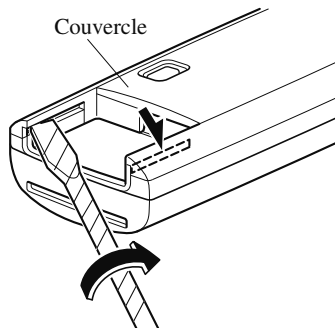

3. Insérer le tournevis à tête plate enroulé de ruban dans l'espace et le glisser dans le sens de la flèche.

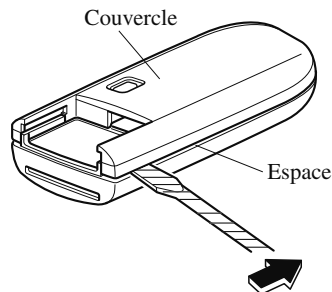

4. Tourner le tournevis dans le sens de la flèche et retirer le couvercle.

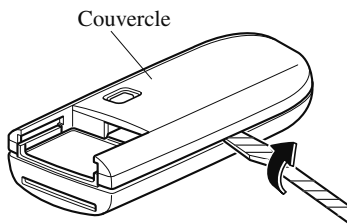

Entretien réalisable par le propriétaire

5. Retirer le capuchon de pile, puis retirer la pile.

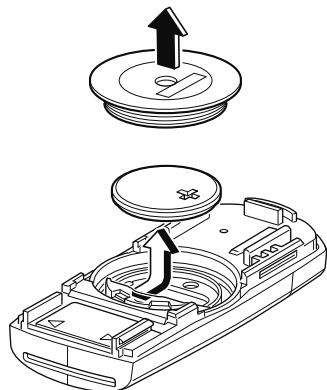

ATTENTION

- Veiller à ne pas rayer ou endommager la bague en caoutchouc représentée sur l'illustration.
- Si la bague en caoutchouc se détache, la fixer de nouveau avant d'insérer une pile neuve.

Bague en caoutchouc

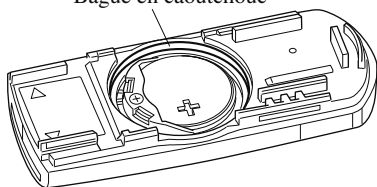

6. Insérer une pile neuve en orientant sa polarité positive vers le haut, puis

recouvrir la pile avec le capuchon de pile.

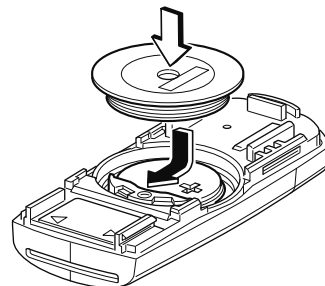

7. Fermer le couvercle.

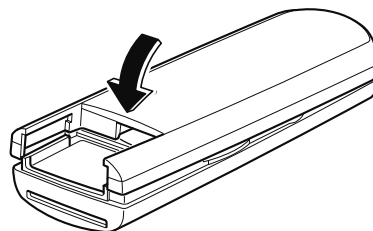

8. Réinsérer la clé auxiliaire.

Type B

1. Retirez le couvercle inférieur tout en appuyant sur le bouton dans le sens de la flèche.

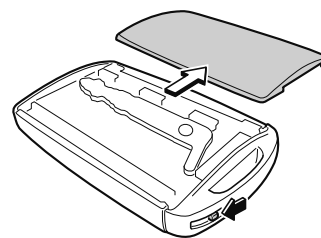

Entretien réalisable par le propriétaire

2. Appuyer sur la languette pour déverrouiller le couvercle supérieur.

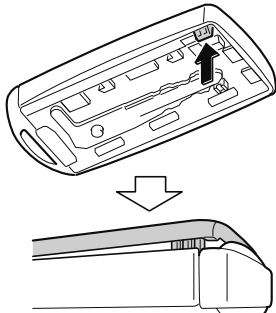

3. Insérer un tournevis à tête plate enroulé de ruban dans l'espace et le glisser dans le sens de la flèche.

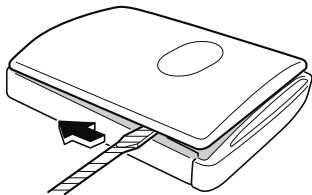

4. Tourner le tournevis dans le sens de la flèche et retirer le couvercle supérieur.

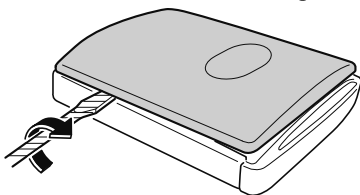

5. Retirer le capuchon à l'aide d'un tournevis à tête plate enveloppé de ruban adhésif.

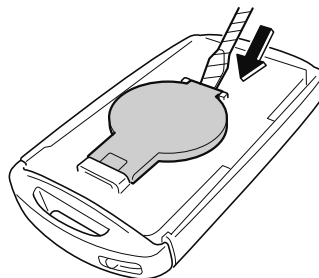

6. Retirer la pile à l'aide d'un tournevis à tête plate enveloppé de ruban adhésif.

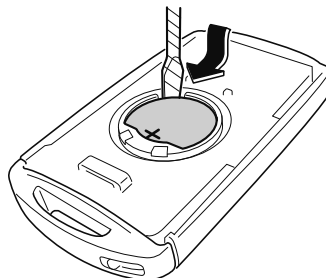

7. Insérer une pile neuve dans la télécommande en orientant le pôle positif vers le haut.
8. Installer le capuchon.

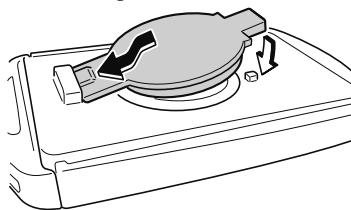

Entretien réalisable par le propriétaire

9. Installer le couvercle supérieur.

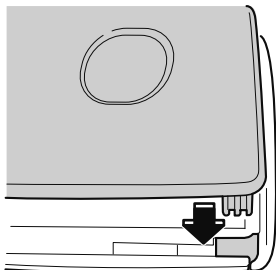

10. Insérez les languettes du couvercle inférieur dans les fentes de la télécommande, puis installez le couvercle inférieur.

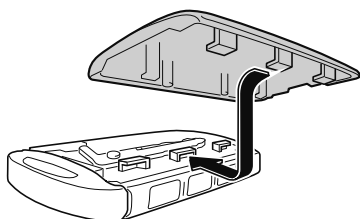

Pneus

Pour des performances optimales, la sécurité, et l'économie de carburant maximale, les pneus doivent toujours être gonflés aux pressions de gonflage recommandées et respecter également les limites de charge et la répartition du poids recommandées.

! PRUDENCE

Utilisation de pneus de type différent:

Le fait de conduire avec des pneus de type différent est dangereux. Cela peut entraîner une mauvaise maniabilité et de mauvaises performances de freinage; et cela peut entraîner une perte de contrôle du véhicule. Sauf lors de l'utilisation limitée de la roue de secours à usage temporaire, n'utiliser que des pneus du même type (radiaux, ceinturés à carcasse diagonale, à carcasse diagonale) sur les quatre roues.

Utilisation des pneus de taille incorrecte:

L'utilisation de pneus de dimensions autres que celles recommandées pour les véhicules Mazda (page 9-10) est dangereuse. Cela peut sérieusement affecter le confort, la conduite, la garde au sol, le passage de roue et l'indication du compteur de vitesse. Ceci peut entraîner un accident. N'utiliser que des pneus de dimensions spécifiées pour le véhicule.

Entretien réalisable par le propriétaire

▼ Pression de gonflage des pneus



Toujours garder les pneus gonflés à la pression correcte:

Un sur-gonflage ou un sous-gonflage des pneus est dangereux. Une mauvaise tenue de route ou une défaillance soudaine des pneus peut causer un grave accident. Se référer à Pneus à la page 9-10.

Utiliser seulement un bouchon de la valve Mazda d'origine:

Il est dangereux d'utiliser une pièce non d'origine, car la pression de gonflage de pneu correcte ne pourra pas être maintenue si la valve de pneu est endommagée. Si l'on conduit le véhicule dans cet état, la pression de gonflage de pneu diminuera, et un accident grave risquera de s'ensuivre. Ne pas utiliser de pièce qui ne soit pas une pièce Mazda d'origine pour le bouchon de valve.

Les pressions de gonflage de tous les pneus (y compris le pneu de la roue de secours) doivent être contrôlées tous les mois, lorsque les pneus sont froids. Les pressions recommandées doivent être respectées si l'on veut obtenir une conduite et une tenue de route optimale ainsi qu'une usure minimale des pneus.

Se référer au tableau de gonflage des pneus (page 9-10).

REMARQUE

- Vérifier toujours la pression des pneus lorsqu'ils sont froids.*
 - Lorsque les pneus sont chauds, les pressions de gonflage dépassent généralement les valeurs recommandées. Ne pas dégonfler les pneus, pour ajuster la pression, lorsqu'ils sont chauds.*
 - Un sous-gonflage peut causer une diminution de l'économie de carburant, une usure irrégulière et prématurée du pneu, et une mauvaise étanchéité du talon du pneu; cela peut déformer la roue et faire que le pneu se sépare de la jante.*
 - Un sur-gonflage peut causer une conduite dure, une usure irrégulière et prématurée du pneu, et accroît considérablement la possibilité de dommages causés par les risques de la route.*
- Veiller à ce que les pressions des pneus soient constamment aux niveaux corrects. Si l'on doit gonfler un pneu souvent, le faire vérifier.*

Entretien réalisable par le propriétaire

▼ Permutation des pneus

! PRUDENCE

Permuter périodiquement les pneus:

Il est dangereux d'utiliser un pneu comportant une usure irrégulière. Pour égaliser l'usure des pneus afin de maintenir de bonnes performances de conduite et de freinage, permuter les pneus tous les 12.000 km (7.500 milles). Cependant Mazda recommande de permuter les pneus tous les 8.000 km (5.000 milles) pour aider à augmenter leur longévité et distribuer l'usure de manière plus uniforme. Se référer à Entretien périodique à la page 6-4.

Lors de la permutation, vérifier si l'équilibrage est correct.

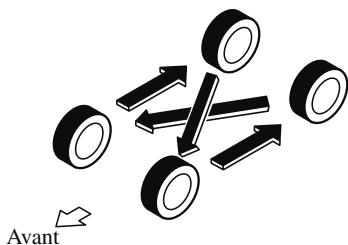

Avant

Ne pas inclure la roue de secours (USAGE TEMPORAIRE UNIQUEMENT) dans la permutation.

À chaque permutation des pneus, vérifier si les pneus sont endommagés et s'ils sont usés irrégulièrement. L'usure anormale des pneus est généralement causée par une ou plusieurs des causes suivantes:

- Pression de gonflage incorrecte
- Alignement des roues inadéquat

- Équilibrage incorrect des roues
- Freinages importants

Après la permutation, veiller à régler les pressions de gonflage des pneus avant et arrière en fonction des spécifications (page 9-10) et vérifier le couple de serrage des écrous de roues.

! ATTENTION

Permuter les pneus unidirectionnels et les pneus à carcasse radiale à bande de roulement à dessins asymétriques ou à crampons de l'avant à l'arrière uniquement, et non pas entre la droite et la gauche. La performance des pneus sera réduite si la rotation des pneus est faite d'un côté à l'autre.

▼ Remplacement d'un pneu

! PRUDENCE

N'utiliser que des pneus en bon état:

La conduite avec des pneus usés est dangereuse. Des performances de freinage, direction et traction réduites peuvent causer un accident.

Remplacer tous les quatre pneus en même temps:

Il est dangereux de ne remplacer qu'un seul pneu. Cela pourrait causer de mauvaises performances de maniabilité et de freinage risquant d'entraîner une perte de contrôle du véhicule. Mazda recommande vivement de remplacer tous les quatre pneus en même temps.

Entretien réalisable par le propriétaire

Si un pneu est usé régulièrement, un témoin d'usure apparaît en travers de la chape.

Dans un tel cas, remplacer le pneu.

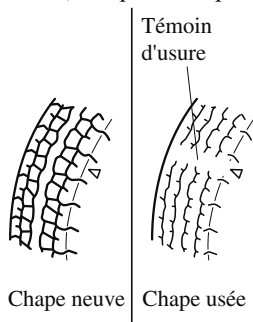

Il est nécessaire de remplacer le pneu avant que le témoin d'usure n'apparaisse en travers de la chape.

REMARQUE

Les pneus s'abîment avec le temps, même si on ne les utilise pas pour rouler sur la route. Il est généralement recommandé de remplacer les pneus lorsqu'ils sont vieux de 6 ans ou plus. La chaleur causée par l'utilisation en climat chaud ou sous conditions de forte charge peut accélérer le processus de vieillissement. Il faut remplacer le pneu de la roue de secours quand on remplace les autres pneus, car le pneu de la roue de secours vieillit aussi. La date de fabrication du pneu (semaine et année) est indiquée par un numéro à 4 chiffres.

Se référer à *Étiquetage des pneus* à la page 8-31.

▼ Roue de secours à usage temporaire

Vérifier la roue de secours temporaire au moins une fois par mois, pour qu'elle soit toujours correctement gonflée et rangée.

REMARQUE

La condition de la roue de secours à usage temporaire se détériore graduellement même si elle n'a pas été utilisée.

La roue de secours à usage temporaire est plus facile à manipuler car elle est plus légère et plus petite qu'une roue conventionnelle. Cette roue ne doit être utilisée qu'en cas d'urgence et sur une distance limitée.

N'utiliser la roue de secours temporaire que le temps nécessaire à la réparation de la roue conventionnelle, réparation qui doit être faite dès que possible. Se référer à *Pneus* à la page 9-10.

⚠ ATTENTION

- Ne pas monter de pneu à neige ou normal sur la jante de la roue de secours à usage temporaire. Ces pneus ne s'adapteront pas et cela risque d'endommager la jante et le pneu.
- La roue de secours à usage temporaire a une surface de roulement de moins de 5 000 km (3 000 milles). La surface de roulement pourrait être encore plus courte selon les conditions de conduite.
- L'utilisation de la roue de secours à usage temporaire doit être limitée, cependant, si le témoin d'usure apparaît en travers de la chape, remplacer cette roue par une roue de secours temporaire du même type (page 6-53).

Entretien réalisable par le propriétaire

REMARQUE

Les pneus s'abîment avec le temps, même si on ne les utilise pas pour rouler sur la route. Il est généralement recommandé de remplacer les pneus lorsqu'ils sont vieux de 6 ans ou plus. La chaleur causée par l'utilisation en climat chaud ou sous conditions de forte charge peut accélérer le processus de vieillissement. Il faut remplacer le pneu de la roue de secours quand on remplace les autres pneus, car le pneu de la roue de secours vieillit aussi. La date de fabrication du pneu (semaine et année) est indiquée par un numéro à 4 chiffres.

Se référer à *Étiquetage des pneus* à la page 8-31.

▼ Remplacement d'une roue



N'utiliser que des roues de dimensions correctes sur ce véhicule:

L'utilisation de roues de dimensions non spécifiées pour ce véhicule est dangereuse. Cela peut affecter le freinage et la conduite, ce qui peut causer une perte de contrôle du véhicule et un accident.



Une roue de dimension autre que celle spécifiée peut affecter:

- Ajustement du pneu
- Durée de vie de la roue et du roulement de roue
- Garde au sol
- Espace nécessaire à la chaîne
- Indication du compteur de vitesse
- Alignement des phares
- Hauteur des pare-chocs
- Système de surveillance de pression des pneus*

REMARQUE

- En cas de remplacement d'une roue, veiller à ce que la roue neuve soit équivalente en diamètre, en largeur de jante et en déport (déport interne/externe), à la roue d'origine.
- Pour plus de détails, s'adresser à un concessionnaire agréé Mazda.

Un équilibrage correct des roues offre un meilleur confort de conduite et réduit l'usure des pneus. Des roues déséquilibrées peuvent causer des vibrations et entraîner une usure irrégulière des pneus.

Entretien réalisable par le propriétaire

Ampoules

Type A

Éclairages au pavillon/Lampes de lecture avant

*Éclairages ambiants

Éclairages de miroir de pare-soleil

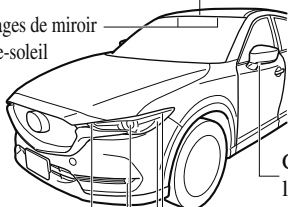

Clignotants latéraux

Feux de position diurnes/Feux de stationnement

Feux de position avant

Phares (Feux de route/croisement)

/Feux de position diurnes

Antibrouillards

Clignotants avant/Feux de stationnement

Lampes de lecture arrière

Feux de freinage/Feux arrière

Feu de freinage auxiliaire

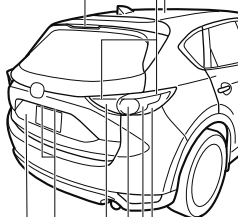

Feux de position arrière

Feux de freinage

Clignotants arrière

Feux de recul

Feux de plaque d'immatriculation

Éclairage de compartiment à bagages

Type B

Éclairages au pavillon/Lampes de lecture avant

*Éclairages ambiants

*Éclairages de miroir de pare-soleil

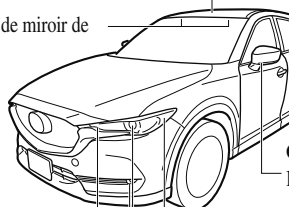

Clignotants latéraux

Feux de position avant

Clignotants avant/Feux de stationnement

Phares (Feux de route/croisement) /Feux de position diurnes

*Antibrouillards

Feu de freinage auxiliaire

Lampes de lecture arrière

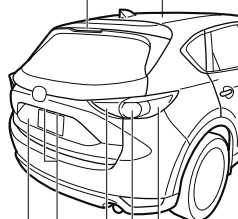

Feux de freinage/Feux arrière/Feux de position arrière

Clignotants arrière

Feux de recul

Feux de plaque d'immatriculation

Éclairage de compartiment à bagages

*Certains modèles.

Entretien réalisable par le propriétaire

ATTENTION

Lors du retrait de l'unité de lentilles ou de lampes avec un tournevis plat, s'assurer que le tournevis n'entre pas en contact avec le terminal intérieur. Un contact entre le tournevis plat et le terminal pourrait provoquer un court-circuit.

REMARQUE

- Pour remplacer l'ampoule, s'adresser à un concessionnaire agréé Mazda.
- Utiliser le protecteur et l'emballage de la nouvelle ampoule pour mettre au rebut, hors de portée des enfants, l'ancienne ampoule.

▼ Remplacement des ampoules d'éclairages extérieurs

Les éclairages extérieurs sont équipés de DEL ou d'ampoules normales.

Type à DEL

- Phares/feux de position diurnes
- Feux de position diurnes/feux de stationnement (type A)
- Feux de position avant (type A)
- Antibrouillards*
- Feux de freinage (type A)
- Feux arrière (type A)
- Feux de recul
- Feu de freinage auxiliaire
- Clignotants latéraux
- Feux de position arrière (type A)
- Feux de plaque d'immatriculation

L'ampoule DEL ne peut pas être remplacée comme une seule unité, car c'est une unité intégrée.

L'ampoule DEL doit être remplacée avec l'unité. Pour remplacer les ampoules s'adresser à un mécanicien agréé Mazda.

Type à ampoule

Clignotants avant/Feux de stationnement

1. S'assurer que le contacteur est en position d'arrêt et que l'interrupteur des phares est coupé.
2. Ouvrir le capot.
Se référer à Capot à la page 6-23.
3. Tourner l'ensemble douille et ampoule dans le sens contraire des aiguilles d'une montre et le retirer.
4. Débrancher l'ampoule de la douille.

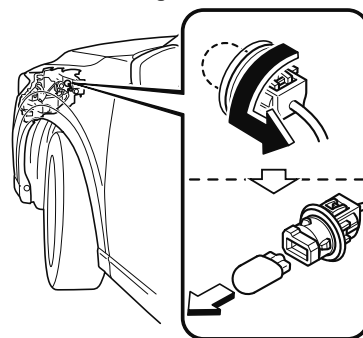

5. Installer la nouvelle ampoule en procédant dans l'ordre inverse des opérations de retrait.

Feux de position avant (type B)

1. S'assurer que le contacteur est en position d'arrêt et que l'interrupteur des phares est coupé.
2. Pour changer l'ampoule du côté droit, démarrer le moteur, tourner le volant complètement vers la gauche, puis arrêter le moteur. Pour changer l'ampoule du côté gauche, tourner le volant complètement vers la droite.

Entretien réalisable par le propriétaire

3. À l'aide d'un tournevis à tête plate, tirer le centre de chaque pièce de retenue en plastique et les retirer, puis retirer partiellement l'extension d'aile vers l'arrière.

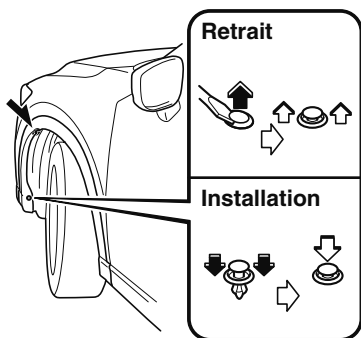

4. À l'aide d'un tournevis à tête plate, tirer le centre de chaque pièce de retenue en plastique et les retirer, puis retirer partiellement le garde-boue vers l'arrière.

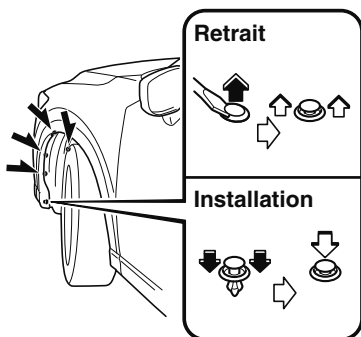

5. Tourner l'ensemble douille et ampoule dans le sens contraire des aiguilles d'une montre et le retirer.

6. Débrancher l'ampoule de la douille.

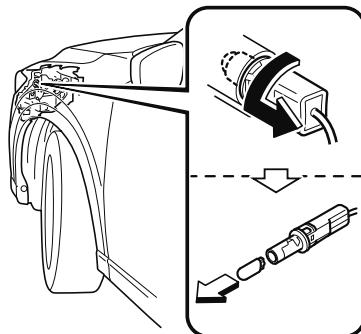

7. Installer la nouvelle ampoule en procédant dans l'ordre inverse des opérations de retrait.

Clignotants arrière, feux de freinage/ feux arrière/feux de position arrière (type B)

1. S'assurer que le contacteur est sur la position d'arrêt et que l'interrupteur de clignotants est sur la position d'arrêt.
2. Enrober d'un chiffon doux un petit tournevis à tête plate pour éviter d'endommager le couvercle, puis retirer le couvercle avec le tournevis à tête plate.

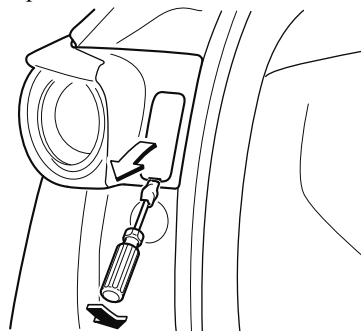

Entretien réalisable par le propriétaire

3. Tourner les vis dans le sens contraire des aiguilles d'une montre et les retirer.

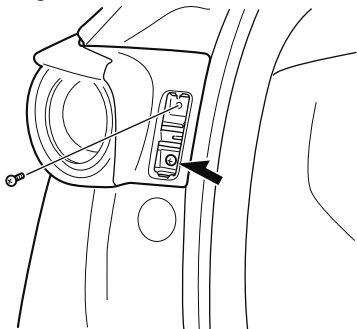

4. Tirer l'unité vers l'arrière pour l'enlever.

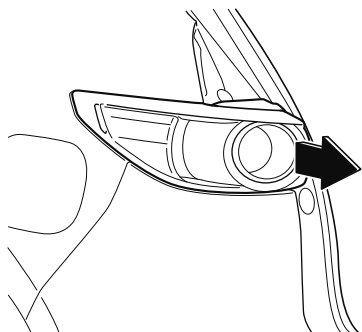

5. Tourner l'ensemble douille et ampoule dans le sens contraire des aiguilles d'une montre et le retirer.
6. Débrancher l'ampoule de la douille.

Clignotants arrière

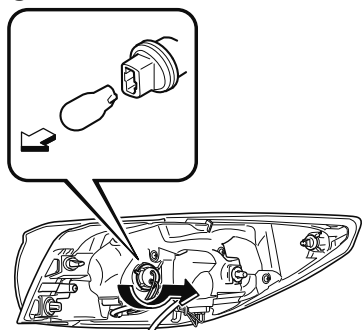

Feux de freinage/Feux arrière/Feux de position arrière

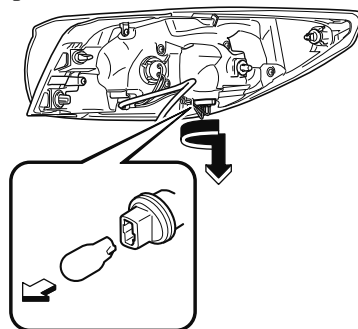

7. Installer la nouvelle ampoule en procédant dans l'ordre inverse des opérations de retrait.

▼ Remplacement des ampoules d'éclairages intérieurs

Les éclairages intérieurs sont équipés de DEL ou d'ampoules normales.

Type à DEL

- Éclairages au pavillon/Lampes de lecture avant
- Lampes de lecture arrière
- Éclairages de miroir de pare-soleil*
- Éclairage de compartiment à bagages
- Éclairages ambiants*

L'ampoule DEL ne peut pas être remplacée comme une seule unité, car c'est une unité intégrée.

L'ampoule DEL doit être remplacée avec l'unité. Pour remplacer les ampoules s'adresser à un mécanicien agréé Mazda.

Entretien réalisable par le propriétaire

Type à ampoule

Éclairage au pavillon/lampes de lecture avant, lampes de lecture arrière, éclairages de miroir de pare-soleil*

1. Enrober d'un chiffon doux un tournevis à tête plate pour éviter d'endommager la lentille, puis retirer la lentille en la soulevant doucement par le bord en faisant levier avec le tournevis à tête plate.

2. Débrancher l'ampoule en la tirant.

Éclairage au pavillon/lampes de lecture avant

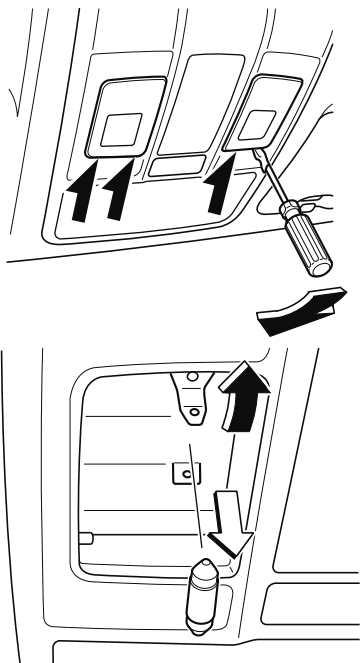

Lampes de lecture arrière

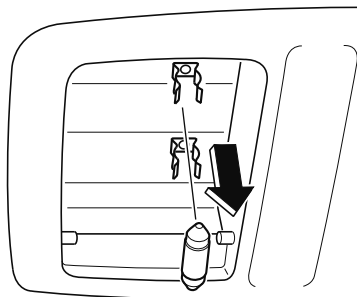
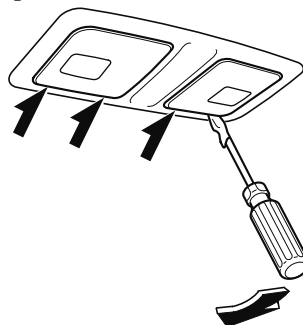

Entretien réalisable par le propriétaire

Éclairages de miroir de pare-soleil*

Siège du conducteur

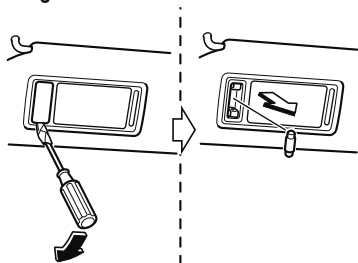

Siège du passager

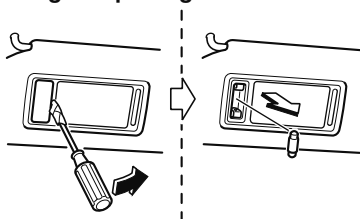

3. Installer la nouvelle ampoule en procédant dans l'ordre inverse des opérations de retrait.

Éclairage de compartiment à bagages

1. À l'aide d'un petit tournevis plat enveloppé d'un chiffon, pour éviter d'endommager la lentille, retirer l'unité de lentille en soulevant avec soin son bord avec le tournevis à tête plate.

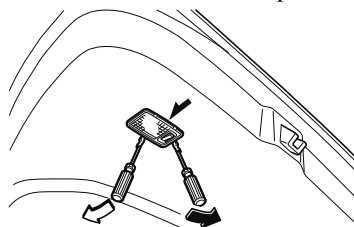

2. Débrancher le connecteur électrique de l'ampoule en appuyant sur la languette du connecteur avec un doigt et en tirant le connecteur.

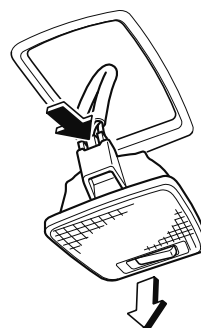

⚠ ATTENTION

Débrancher toujours le premier connecteur lors du remplacement de l'ampoule. Sinon, les appareils électriques et électroniques pourraient être court-circuités.

Entretien réalisable par le propriétaire

3. Insérer le tournevis à tête plate dans l'écart entre la lentille et son unité et ensuite glisser le tournevis pour détacher la lentille.

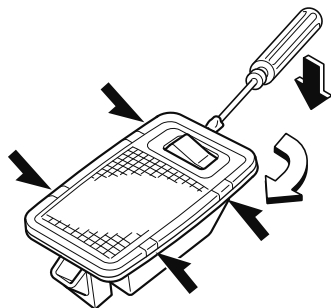

4. Débrancher l'ampoule en la tirant.

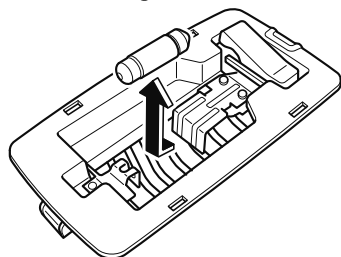

5. Installer la nouvelle ampoule en procédant dans l'ordre inverse des opérations de retrait.

Fusibles

Le circuit électrique du véhicule est protégé par des fusibles.

Si un des feux, accessoires ou commandes ne fonctionne pas, vérifier la protection du circuit relié. Si un fusible est fondu, le filament se trouvant à l'intérieur sera coupé.

Si le même fusible fond de nouveau, ne pas utiliser ce système et s'adresser à un concessionnaire agréé Mazda dès que possible.

▼ Remplacement d'un fusible

Remplacement des fusibles sur le côté gauche du véhicule

Si un circuit électrique ne fonctionne pas, vérifier en premier les fusibles du côté gauche du véhicule.

1. S'assurer que le contacteur est en position d'arrêt et que les autres interrupteurs sont hors tension.
2. Ouvrir le couvercle de la boîte à fusibles.

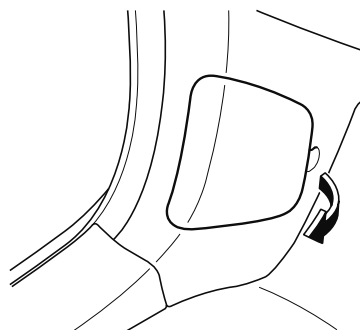

Entretien réalisable par le propriétaire

- Tirer le fusible droit à l'aide de l'outil de retrait fourni dans la boîte à fusibles du compartiment moteur.

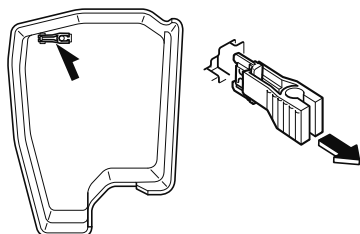

- Vérifier le fusible et le remplacer s'il est fondu.

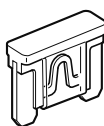

Normal

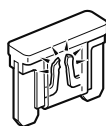

Fondu

- Insérer un fusible neuf de même valeur, et s'assurer qu'il est fermement installé. S'il n'est pas fermement installé, le faire installer par un mécanicien expérimenté. Nous recommandons un concessionnaire agréé Mazda.
Si un fusible de rechange n'est pas disponible, utiliser un fusible de même valeur nominale issu d'un circuit non nécessaire à la conduite du véhicule, comme le circuit AUDIO ou OUTLET.

ATTENTION

Toujours remplacer un fusible par un fusible Mazda authentique ou équivalent de même valeur nominale. Sinon cela risque d'endommager le circuit électrique.

- Réinstaller le couvercle en prenant soin qu'il est bien installé.

Remplacement des fusibles sous le capot

Si les phares ou d'autres composantes électriques ne fonctionnent pas et que les fusibles se trouvant dans l'habitacle sont corrects, vérifier le porte-fusibles situé dans le compartiment moteur.

Si un des fusibles est fondu, il doit être remplacé. Suivre les étapes suivantes:

- S'assurer que le contacteur est en position d'arrêt et que les autres interrupteurs sont hors tension.
- Retirer le couvercle du porte-fusibles.

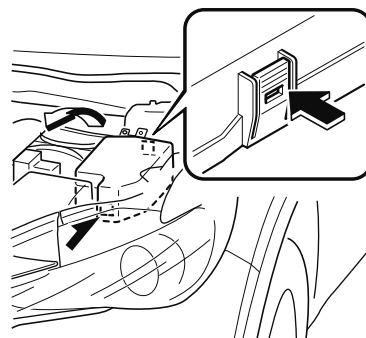

Entretien réalisable par le propriétaire

3. Si un des fusibles autre que le fusible MAIN est fondu, le remplacer par un **de même ampérage**.

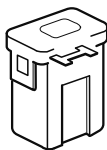

Normal

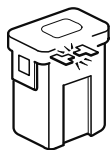

Fondu

PRUDENCE

Ne pas remplacer le fusible principal soi-même. Confier le remplacement à un concessionnaire agréé Mazda:

Il est dangereux de remplacer soi-même le fusible, car le fusible MAIN est un fusible à haute intensité de courant. Si l'on effectue incorrectement le remplacement, on risque de se faire électrocuter ou de causer un court-circuit pouvant entraîner un incendie.

4. Réinstaller le couvercle en prenant soin qu'il est bien installé.

Entretien réalisable par le propriétaire

▼ Description des panneaux à fusibles

Porte-fusibles (Compartiment moteur)

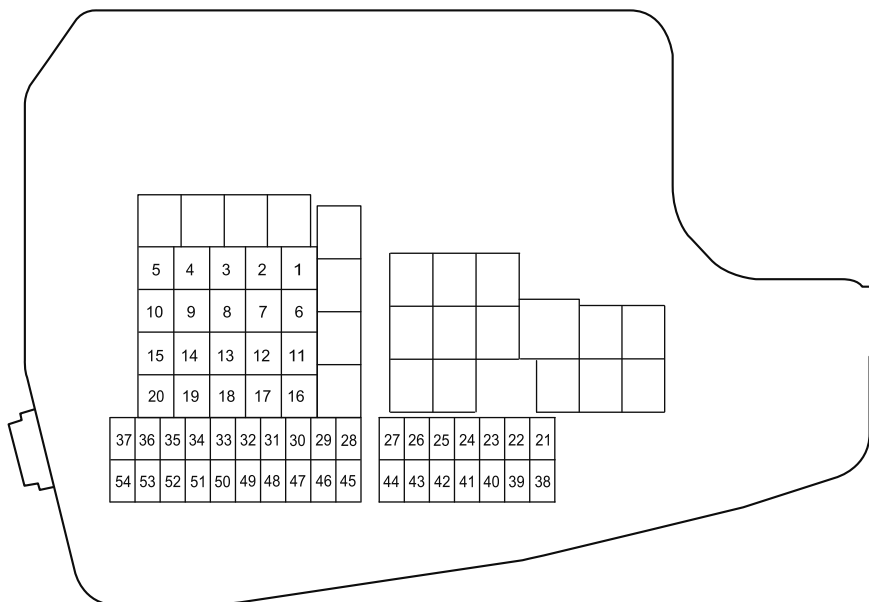

DESCRIPTION		VALEUR DE FUSIBLE	COMPOSANTE PROTÉGÉE
1	CABIN.+B	50 A	Pour la protection de plusieurs circuits
2	IG2	30 A	Pour la protection de plusieurs circuits
3	INJECTOR ENG.SUB	30 A	Système de commande du moteur*
4	SCR1 EVVT	20 A	Système de commande du moteur
5	P.WINDOW1	30 A	—
6	R.HEATER	20 A	—
7	ADD FAN DE	40 A	Ventilateur de refroidissement*
8	WIPER.DEI	20 A	Dégivreur d'essuie-glace de pare-brise*
9	DEFOG	40 A	Désembueur de lunette arrière
10	DCDC DE	40 A	—
11	EPB R	20 A	Frein de stationnement électrique (EPB) (droit)
12	EPB L	20 A	Frein de stationnement électrique (EPB) (gauche)

*Certains modèles.

Entretien réalisable par le propriétaire

DESCRIPTION		VALEUR DE FUSIBLE	COMPOSANTE PROTÉGÉE
13	AUDIO DCDC REG	30 A	Système audio
14	FAN GE	30 A	Ventilateur de refroidissement*
15	ENG.MAIN	40 A	Système de commande du moteur
16	ABS/DSC M	50 A	ABS, système de commande dynamique de stabilité
17	FAN DE	40 A	Ventilateur de refroidissement*
18	WIPER	20 A	Essuie-glace et lave-glace de pare-brise
19	HEATER	40 A	Climatiseur
20	ADD FAN GE	30 A	Ventilateur de refroidissement*
21	ENGINE.IG1	7,5 A	Système de commande du moteur
22	C/U IG1	15 A	Pour la protection de plusieurs circuits
23	AUDIO2	7,5 A	Système audio
24	METER2	7,5 A	—
25	ENGINE3	15 A	Système de commande du moteur
26	ENGINE2	15 A	Système de commande du moteur
27	ENGINE1	15 A	Système de commande du moteur*
28	AT	15 A	Système de commande de boîte de vitesses*, contacteur d'allumage
29	H/CLEAN	20 A	—
30	A/C	7,5 A	Climatiseur
31	AT PUMP	15 A	—
32	HORN	15 A	Avertisseur
33	R.WIPER	15 A	Essuie-glace de lunette arrière
34	H/L HI	20 A	Feux de route
35	ST.HEATER	15 A	Volant chauffant*
36	FOG	15 A	Antibrouillards*
37	ENG.+B	7,5 A	Système de commande du moteur
38	H/L LOW L	15 A	Feux de croisement des phares (Gauche)
39	ENGINE4	15 A	Système de commande du moteur*
40	—	—	—
41	METER1	10 A	Combiné d'instruments
42	SRS1	7,5 A	Coussin d'air
43	BOSE	25 A	Modèle avec le système audio Bose®*
44	AUDIO1	15 A	Système audio
45	ABS/DSC S	30 A	ABS, système de commande dynamique de stabilité

Entretien réalisable par le propriétaire

DESCRIPTION		VALEUR DE FUSIBLE	COMPOSANTE PROTÉGÉE
46	FUEL PUMP	15 A	Système d'alimentation*
47	FUEL WARM	25 A	Chauffage de carburant*
48	TAIL	15 A	Feux arrière, feux de plaque d'immatriculation, feux de stationnement
49	SCR2 FUEL PUMP2	25 A	Système de commande du moteur*
50	HAZARD	25 A	Feux de détresse, clignotants, feux de stationnement
51	H/L LOW R	15 A	Feux de croisement des phares (Droite)
52	OUTLET	25 A	Prises des accessoires
53	STOP	10 A	Feux de freinage
54	ROOM	15 A	Pour la protection de plusieurs circuits

Porte-fusibles (Côté gauche)

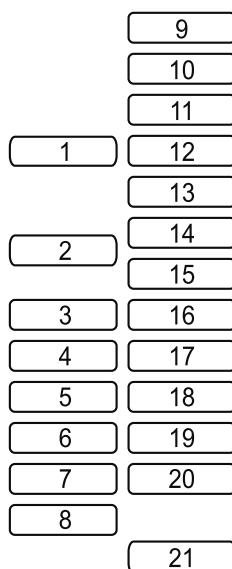

DESCRIPTION		VALEUR DE FUSIBLE	COMPOSANTE PROTÉGÉE
1	P.SEAT D	30 A	Sièges électriques*
2	P.WINDOW3	30 A	Lève-vitres électriques

Entretien réalisable par le propriétaire

DESCRIPTION		VALEUR DE FU-SIBLE	COMPOSANTE PROTÉGÉE
3	R.OUTLET3	15 A	Prises des accessoires
4	P.WINDOW2	25 A	Lève-vitres électriques
5	ESCL	15 A	Dispositif d'attelage de la remorque*
6	D.LOCK	25 A	Verrouillages électriques des portières
7	SEAT WARM	20 A	Chauffage de siège*
8	SUNROOF	10 A	Toit ouvrant transparent*
9	F.OUTLET	15 A	Prises des accessoires
10	MIRROR	7,5 A	Rétroviseur à commande à distance
11	R.OUTLET1	15 A	—
12	SCR3	15 A	Système de commande du moteur*
13	SCR4	15 A	Système de commande du moteur*
14	R.OUTLET2	15 A	Prises des accessoires
15	USB	7,5 A	Port d'alimentation USB*
16	PLG	20 A	Hayon électrique*
17	M.DEF	7,5 A	Désembueur de rétroviseur*
18	R.SEAT W	20 A	Chauffage de siège arrière*
19	—	—	—
20	AT IND	7,5 A	Témoin de plage AT*
21	P.SEAT P	30 A	Sièges électriques*

Entretien extérieur

Le procédé de peinture de votre Mazda incorpore les derniers développements techniques de composition et de méthodes d'application.

Cependant, si l'entretien correct n'est pas apporté, l'environnement peut affecter les propriétés protectrices de la peinture.

Ci-dessous sont indiqués quelques exemples de dommages possibles et des conseils sur comment les éviter.

Dommages causés par les pluies acides ou les retombées chimiques

Apparition

Les polluants industriels et les émissions d'échappement des véhicules automobiles se mélangent dans l'air avec la pluie ou l'humidité pour former des retombées acides. Ces acides peuvent retomber sur le fini du véhicule. Lorsque l'eau s'évapore, la concentration de l'acide augmente et peut endommager le fini.

Le plus longtemps cet acide reste sur la surface, plus élevés sont les risques de dommages.

Prévention

Il est nécessaire de laver et cirer le véhicule, suivant les instructions fournies dans cette section, pour protéger son fini. Ceci devrait être fait dès que l'on pense que des retombées acides se sont déposées sur le véhicule.

Dommages causés par les excréments d'oiseaux, les insectes ou la sève d'arbre

Apparition

Les excréments d'oiseaux contiennent des acides. S'ils ne sont pas retirés, ils peuvent attaquer la couche transparente et de couleur de la peinture du véhicule.

Lorsque des insectes collent à la surface peinte et se décomposent, des composés corrosifs se forment. S'ils ne sont pas retirés, ils peuvent éroder la couche transparente et de couleur de la peinture du véhicule.

La sève d'arbre durcira et collera au fini. Si l'on essaie de retirer de la sève durcie, on risque de retirer de la peinture.

Prévention

Il est nécessaire de laver et cirer le véhicule, suivant les instructions fournies dans cette section, pour protéger son fini. Ceci devrait être fait dès que possible.

Les excréments d'oiseaux peuvent être retirés à l'aide d'une éponge douce et de l'eau. Si lors d'un voyage, une éponge n'est pas disponible, un mouchoir en papier mouillé peut aussi être utilisé. L'endroit nettoyé devrait être ciré suivant les instructions fournies dans cette section. Les insectes et la sève d'arbre peuvent être retirés à l'aide d'une éponge douce et de l'eau ou d'un produit de nettoyage disponible dans le commerce.

On peut aussi couvrir l'endroit affecté, d'un journal mouillé, pendant 1 à 2 heures. Retirer ensuite le journal et rincer à l'eau les débris restants.

Soins à apporter

Marques d'eau

Apparition

La pluie, le brouillard, l'humidité et même l'eau courante peut contenir des minéraux nuisibles, tel que du sel et des dépôts. Si de l'humidité contenant des minéraux se dépose sur le véhicule puis s'évapore, les minéraux se concentrent et durcissent pour former des ronds blancs. Ces ronds peuvent endommager le fini du véhicule.

Prévention

Il est nécessaire de laver et cirer le véhicule, suivant les instructions fournies dans cette section, pour protéger son fini. Ceci devrait être fait dès que l'on découvre des tâches d'eau sur le fini du véhicule.

Écaillage de la peinture

Apparition

L'écaillage de la peinture se produit lorsque des graviers projetés en l'air par les pneus d'autre véhicules retombent sur le véhicule.

Pour éviter l'écaillage de la peinture

Garder une distance adéquate entre ce véhicule et le véhicule que l'on suit, pour réduire les risques d'écaillage de la peinture dus à des projections de graviers.

REMARQUE

- La zone de risque d'écaillage de la peinture varie suivant la vitesse du véhicule. Par exemple, à 90 km/h (56 mi/h), la zone de risque d'écaillage de la peinture est de 50 mètres (164 pieds).
- Lorsqu'il fait froid, le fini du véhicule durcit. Ceci augmente les risques d'écaillage de la peinture.

- Un écaillage de la peinture peut entraîner la formation de rouille sur le véhicule Mazda. Pour éviter ceci, réparer les dommages à l'aide de peinture de retouche Mazda, tel qu'indiqué dans cette section. Sinon, la rouille peut s'étendre et entraîner des réparations coûteuses.

Toujours lire **toutes** les instructions mentionnées sur l'étiquette lors de l'utilisation de tout produit chimique de nettoyage ou de lustrage. Lire également tous les avertissements et remarques.

▼ Entretien du fini

Lavage



➤ Lorsque le levier d'essuie-glace est sur la position AUTO et que le contacteur est mis sur ON, les essuie-glaces peuvent se mettre en marche automatiquement dans les cas suivants:

- Si le pare-brise au-dessus du capteur de pluie est touché ou essuyé avec un chiffon.
- Si le pare-brise est frappé avec la main ou un autre objet à partir de l'extérieur ou de l'intérieur du véhicule.

Ne pas approcher les mains et les grattoirs du pare-brise lorsque le levier d'essuie-glaces est sur la position AUTO et que le contacteur est sur ON, car les doigts pourraient être pincés ou les essuie-glaces et les balais d'essuie-glaces pourraient être endommagés lorsqu'ils sont activés automatiquement.

Lorsqu'on veut nettoyer le pare-brise, veiller à éteindre complètement les essuie-glaces (quand on laisse le moteur tourner) surtout que c'est important lorsqu'on élimine la glace et la neige.

- Ne pas asperger d'eau dans le compartiment moteur. Sinon, cela peut entraîner des problèmes de démarrage du moteur ou endommager les pièces du circuit électrique.
- Lors du lavage et du cirage du véhicule, veiller à ne pas exercer une force excessive sur une zone du toit du véhicule. Sinon, cela risque de cabosser le véhicule.

Pour protéger le fini contre la rouille et la détérioration, laver ce véhicule Mazda complètement et fréquemment, au moins une fois par mois, avec de l'eau tiède ou froide.

Si le véhicule n'est pas lavé correctement, la peinture risque d'être égratignée. Voici quelques exemples qui indiquent les situations où des égratignures peuvent se produire.

Des égratignures se produisent si:

- Le véhicule est lavé avant d'avoir rincé la poussière ou autre matière étrangère.
- Le véhicule est lavé avec un chiffon rêche, sec ou sale.
- Le véhicule est lavé dans un lave-auto automatique dont les brosses sont sales ou trop dures.
- Des nettoyeurs ou cires contenant des produits abrasifs sont utilisés.

REMARQUE

- Mazda ne peut pas être tenue responsable pour les égratignures causées par un lave-auto automatique ou par un lavage incorrect.
- Les égratignures seront plus évidentes sur des véhicules dont la peinture est sombre.

Pour réduire les égratignures de la peinture du véhicule:

- Rincer la poussière ou autre matière étrangère à l'eau tiède ou froide avant le lavage.
- Utiliser beaucoup d'eau tiède ou froide et un chiffon doux pour laver le véhicule. Ne pas utiliser de chiffon en nylon.
- Frotter sans appliquer de pression lors du lavage ou du séchage du véhicule.
- Ne laver le véhicule que dans un lave-auto dont les brosses sont bien entretenues.
- Ne pas utiliser de nettoyeurs ou cires contenant des produits abrasifs.

ATTENTION

- Ne pas utiliser de laine d'acier, de produits de nettoyage abrasifs ou de détergents puissants contenant des agents fortement alcalins ou caustiques sur les parties chromées ou en aluminium anodisé. Cela risque d'endommager la couche de protection et provoquer une décoloration ou une détérioration de la peinture.

Veiller à retirer le sel, la poussière, la boue et autre matière du dessous des ailes, et s'assurer que les trous d'évacuation des

Soins à apporter

bords inférieurs des portières et panneaux de bas de caisse sont propres.

Les insectes, le goudron, la sève d'arbre, les excréments d'oiseaux, les retombées chimiques et toute autre accumulation peuvent endommager le fini s'ils ne sont pas retirés immédiatement. Lorsqu'un simple lavage à l'eau n'est pas efficace, utiliser un savon doux pour automobiles.

Rincer à fond le savon, à l'eau tiède ou froide. Ne pas laisser le savon sécher sur le fini.

Après avoir lavé le véhicule, le sécher à l'aide d'une peau de chamois propre pour éviter la formation de taches d'eau.



Sécher les freins qui sont devenus mouillés en conduisant lentement, en relâchant la pédale d'accélérateur et en appliquant légèrement les freins à plusieurs reprises jusqu'à ce que le freinage soit redevenu normal:

Le fait de conduire avec des freins mouillés est dangereux. Une distance d'arrêt plus longue ou le véhicule tirant d'un côté lors du freinage peut entraîner un accident grave. Une légère application des freins indiquera s'ils sont affectés par l'eau.

Lorsque vous utilisez un lave-auto

- Rabattre les rétroviseurs des portières.
- Les brosses du lave-auto pourraient réduire le lustre de la peinture ou hâter la détérioration de la peinture.

Lors d'un lavage de voiture à l'eau sous haute pression

Des stations de lavage de voitures avec de l'eau à la température et la pression élevées sont disponibles en fonction du type de machine de lavage de voiture. Si le gicleur de la station de lavage de voitures est placé trop près du véhicule, la force du jet peut endommager ou déformer la moulure, affecter l'étanchéité des pièces et laisser de l'eau pénétrer à l'intérieur. Conserver une distance suffisante (30 cm (12 in) ou plus) entre le gicleur et le véhicule. Par ailleurs, ne passer pas trop de temps à asperger la même zone du véhicule et faire attention très prudent quand vous aspergez entre les espaces dans les portes et autour des fenêtres.

Cirage

Le véhicule doit être ciré si l'eau ne perle plus sur les surfaces peintes. Toujours laver et sécher le véhicule avant de le cirer. En plus de cirer la carrosserie, cirer les garnitures métalliques pour protéger leur lustre.

1. Utiliser une cire qui ne contient pas d'abrasifs.
La cire contenant des abrasifs enlèvera les peintures et pourrait endommager les pièces métalliques brillantes.
2. Utiliser une cire naturelle de bonne qualité conçue pour les couleurs métalliques, mica ou uniformes.
3. Lors du cirage, appliquer une couche uniforme à l'aide de l'éponge fournie ou d'un chiffon doux.
4. Essuyer la cire à l'aide d'un chiffon doux.

REMARQUE

Lorsque l'on utilise un nettoyant pour retirer l'huile, le goudron ou autres, cela enlève aussi la cire. Cirer ces surfaces de nouveau, même si le véhicule ne nécessite pas de cirage.

▼ Réparation des endommagements du fini

Toute rayure profonde ou écaillage du fini doit être réparé au plus tôt. Tout métal exposé rouillera et cela entraînera des réparations majeures.

⚠ ATTENTION

Si ce véhicule Mazda est abîmé et nécessite que des panneaux métalliques soient réparés ou remplacés, s'assurer que l'atelier de réparation de carrosserie applique du produit antirouille à toutes les pièces, celles réparées ainsi que les neuves. Ceci pour éviter qu'elles ne rouillent.

▼ Entretien des parties métalliques brillantes

- Utiliser un produit de nettoyage pour retirer le goudron et les insectes. Ne jamais utiliser de couteau ou autre outil.
- Pour protéger les surfaces des pièces métalliques brillantes contre la corrosion, appliquer de la cire ou un produit de protection pour chromes et frotter jusqu'à ce que la surface brille.
- En hiver ou dans les régions côtières, recouvrir les parties métalliques brillantes d'une couche plus épaisse de cire ou de produit de préservation. Si nécessaire, enduire ces parties de gelée de pétrole non corrosive ou de tout autre produit protecteur.

⚠ ATTENTION

Ne pas utiliser de laine d'acier, de produits de nettoyage abrasifs ou de détergents puissants contenant des agents fortement alcalins ou caustiques sur les parties chromées ou en aluminium anodisé. Cela risque d'endommager la couche de protection et de provoquer une décoloration ou une détérioration de la finition.

Soins à apporter

▼ Entretien du dessous de la carrosserie

Les produits chimiques et le calcium utilisés pour retirer la glace et la neige ainsi que les produits anti-poussière peuvent s'accumuler sur le dessous de la carrosserie. S'ils ne sont pas retirés, ils causeront une corrosion prématurée et la détérioration des pièces du dessous de la carrosserie, tel que les conduites d'alimentation, le châssis, le plancher et le système d'échappement, même si ces pièces sont recouvertes d'un produit anti-rouille.

Rincer le dessous de la carrosserie et des ailes avec de l'eau tiède ou froide à la fin de chaque hiver. Si possible, faire aussi cette opération une fois par mois.

Faire attention à ces endroits car il est difficile de voir la boue et la saleté qui s'y accumule. **Si la saleté accumulée est mouillée s'assurer de la retirer, sinon cela aura un effet contraire.**

Le bord inférieur des portières, les panneaux de bas de caisse et les poutres du châssis ont des trous d'évacuation d'eau qui doivent être gardés débouchés. L'eau qui s'y accumulerait fait rouiller le véhicule.

PRUDENCE

Sécher les freins qui sont devenus mouillés en conduisant lentement, en relâchant la pédale d'accélérateur et en appliquant légèrement les freins à plusieurs reprises jusqu'à ce que le freinage soit redevenu normal:

Le fait de conduire avec des freins mouillés est dangereux. Une distance d'arrêt plus longue ou le véhicule tirant d'un côté lors du freinage peut entraîner un accident grave. Une légère application des freins indiquera s'ils sont affectés par l'eau.

▼ Entretien des roues en aluminium*

Une couche protectrice est appliquée sur les roues en aluminium. Un entretien particulier est nécessaire pour protéger cette couche de finition.

ATTENTION

N'utiliser qu'un détergent doux. Avant d'utiliser un détergent, vérifier les ingrédients. Sinon, le produit pourrait décolorer ou tâcher les roues en aluminium.

REMARQUE

- *Ne pas utiliser de nettoyant abrasif, de pâte à polir, de solvant ou de brosse métallique pour nettoyer les roues en aluminium. Ces moyens de nettoyage pourraient endommager la couche de finition.*
- *Toujours utiliser une éponge ou un chiffon doux pour nettoyer les roues. Bien rincer les roues à l'eau tiède ou froide. Pour empêcher la corrosion, s'assurer également de nettoyer les roues après avoir conduit sur des routes poussiéreuses ou recouvertes de sel d'épandage.*
- *Éviter de laver le véhicule dans un lave-auto automatique qui utilise des brosses de lavage à haute vitesse ou des brosses dures.*
- **(Véhicule avec roues de 19 pouces)**
Si vos roues en aluminium perdent de leur lustre, leur appliquer de la cire qui ne contient pas de poudre de polissage.

▼ Entretien des pièces en plastique

- Lorsque l'on nettoie les lentilles en plastique des feux, ne pas utiliser d'essence, de pétrole, d'alcool rectifié, de diluant pour peinture, de détergents très acides ou de détergents fortement alcalins. Sinon, ces produits chimiques pourraient décolorer ou endommager les surfaces, ce qui pourrait causer une perte importante de fonctionnalité. Si des pièces en plastique sont exposées par mégarde à l'un quelconque de ces produits chimiques, les rincer immédiatement à l'eau.
- Si des pièces en plastique telles que les pare-chocs sont exposés accidentellement à des produits chimiques ou à des liquides tels que de l'essence, de l'huile, du liquide de refroidissement du moteur ou du liquide de batterie, ceci pourrait causer une décoloration, des taches ou un écaillage de la peinture. Éliminer immédiatement de tels produits chimiques ou de tels liquides en essuyant avec un chiffon doux.
- Des stations de lavage de voitures avec de l'eau à température et pression élevées sont disponibles en fonction du type de dispositif de lavage de voiture à pression élevée. Si le bec de lavage de voiture est mis trop près du véhicule ou qu'il est dirigé vers une zone particulière pendant une durée prolongée, ceci risque de déformer les pièces en plastique ou d'endommager la peinture.
- Ne pas utiliser de cire contenant des composés (produit de lustrage). Sinon, la peinture pourrait être endommagée.
- En outre, ne pas utiliser d'outil électrique ou pneumatique pour appliquer la cire. Sinon, la chaleur de frottement produite pourrait déformer les pièces en plastique ou endommager la peinture.

Entretien de l'habitacle

PRUDENCE

Ne pas pulvériser de l'eau dans l'habitacle du véhicule:

Il est dangereux de pulvériser de l'eau à l'intérieur de l'habitacle du véhicule, car des appareils électriques tels que l'équipement audio ou les interrupteurs pourraient être mouillés et provoquer des dysfonctionnements, voire déclencher un incendie.

REMARQUE

- Ne pas frotter l'intérieur avec de l'alcool, de l'eau de javel ou des solvants organiques tels que du diluant, du benzène ou de l'essence. Autrement cela pourrait résulter en décoloration ou taches.
- Frotter énergiquement avec une brosse ou un chiffon dur peut aussi l'endommager.

Si l'intérieur du véhicule est sali par l'une des substances suivantes, l'essuyer immédiatement avec un chiffon doux. Ne pas les nettoyer pourrait entraîner des décolorations, des tâches, des craquelures ou un écaillage du revêtement, rendant plus difficile un nettoyage ultérieur.

- Boisson ou parfum
- Graisse ou huile
- Salissure

▼ Entretien des ceintures de sécurité

1. Nettoyer les zones salies en les tamponnant délicatement avec un chiffon doux imbibé d'un produit

nettoyant léger (environ 5%) dilué dans de l'eau.

2. Essuyer le détergent restant en utilisant un chiffon imbibé d'eau propre et bien essoré.
3. Avant de rétracter les ceintures de sécurités qui ont été retirées pour le nettoyage, bien les sécher et s'assurer qu'il ne reste aucune humidité dessus.

PRUDENCE

Si une ceinture de sécurité présente des signes d'effilochage ou d'abrasion, la faire remplacer par un concessionnaire agréé Mazda:

Si une ceinture de sécurité est utilisée dans un tel état, elle ne peut pas fonctionner à pleine capacité, risquant d'entraîner des blessures graves voire mortelles.

Utiliser un détergent léger pour nettoyer les salissures sur une ceinture de sécurité:

Si des solvants organiques sont utilisés pour le nettoyage des ceintures de sécurité ou que celles-ci sont tachées par de la saleté ou de l'eau de Javel, elles peuvent en être affaiblies et ne plus fonctionner à pleine capacité, risquant d'entraîner des blessures graves voire mortelles.

REMARQUE

Nettoyer consciencieusement les ceintures de sécurité si elles sont salies. Laisser les ceintures de sécurité dans cet état risque de rendre un nettoyage ultérieur plus difficile et pourrait affecter leur rétraction correcte.

▼ Entretien de la sellerie en vinyle

Retirer la poussière et la boue de la sellerie en vinyle avec une brosse ou un aspirateur. Retirer les salissures de la sellerie en vinyle avec un nettoyant pour sellerie en cuir et en vinyle.

▼ Entretien de la sellerie

1. Nettoyer les zones salies en les tamponnant délicatement avec un chiffon doux imbibé d'un produit nettoyant léger (environ 5%) dilué dans de l'eau.
2. Essuyer le détergent restant en utilisant un chiffon imbibé d'eau propre et bien essoré.

▼ Entretien de la sellerie en cuir*

1. Retirer la poussière et le sable à l'aspirateur.
2. Nettoyer la zone salie avec un chiffon doux et un nettoyant spécial adapté, ou avec un chiffon doux trempé dans un détergent léger (environ 5 %) dilué avec de l'eau.
3. Essuyer le détergent restant en utilisant un chiffon imbibé d'eau propre et bien essoré.

4. Retirer l'humidité avec un chiffon doux et sec puis laisser sécher le cuir davantage dans une zone bien ventilée à l'ombre. Si le cuir a été mouillé par la pluie, éponger l'eau dès que possible et laisser sécher.

REMARQUE

- *Parce que le cuir véritable est un matériau naturel sa surface n'est pas régulière. Il peut y avoir dessus des cicatrices, des griffures et des rides.*
- *Il est recommandé de l'entretenir périodiquement environ deux fois par an pour maintenir sa qualité aussi longtemps que possible.*
- *Si la sellerie en cuir entre en contact avec l'une des substances suivantes, la nettoyer immédiatement.*
La laisser salie risque de provoquer une usure prématurée, des moisissures ou des tâches.
 - *Sable ou boue*
 - *Substance grasseuse ou huileuse, comme par exemple de la crème pour les mains*
 - *Substance contenant de l'alcool, comme des cosmétiques ou des produits de coiffure*
- *Si la sellerie en cuir est mouillée, éponger rapidement l'eau avec un chiffon sec. L'humidité restante sur la surface peut provoquer des détériorations telles qu'un durcissement ou rétrécissement.*

Soins à apporter

- *L'exposition aux rayons directs du soleil pendant de longues périodes peut entraîner une détérioration et un rétrécissement. Lors du stationnement de la voiture en plein soleil pendant de longues heures, créer de l'ombre à l'intérieur en utilisant des pare-soleils.*
- *Ne pas laisser des produits vinyles sur la sellerie en cuir sur de longues périodes. Ils pourraient affecter la qualité et la couleur du cuir. Si la température de la cabine devient très chaude, le vinyle peut alors se détériorer et adhérer ainsi au cuir véritable.*

▼ Entretien des pièces en plastique



Ne pas utiliser d'agents de polissage. En fonction de la composition de ces produits, ils pourraient provoquer des décolorations, des taches, des craquelures ou des pelures sur le revêtement.

▼ Entretien du haut du tableau de bord (rembourrage mou)

Un matériau très mou est utilisé pour la surface du rembourrage mou. Frotter trop énergiquement la surface du rembourrage mou avec un chiffon doux risque d'endommager sa surface et de laisser des rayures blanches.

1. Essuyer les zones salies avec un chiffon doux imbibé d'un produit nettoyant léger (environ 5%) dilué avec de l'eau.
2. Essuyer le détergent restant en utilisant un chiffon imbibé d'eau propre et bien essoré.

▼ Entretien des panneaux

Si un panneau est sali, l'essuyer avec un chiffon doux imprégné d'eau propre et bien essoré.

Si certains endroits nécessitent un nettoyage plus approfondi, suivez la procédure ci-dessous:

1. Essuyer les zones salies avec un chiffon doux imbibé d'un produit nettoyant léger (environ 5 %) dilué avec de l'eau.
2. Essuyer le détergent restant en utilisant un chiffon imbibé d'eau propre et bien essoré.

REMARQUE

Faire particulièrement attention en nettoyant les surfaces brillantes des panneaux et les parties métalliques telles que les plaques, car elles peuvent facilement être égratignées.

▼ Entretien de l'affichage de conduite active*

La protection antipoussières possède un revêtement. Lors du nettoyage, ne pas utiliser un chiffon rêche ou à surface rugueuse, ou de détergent. En outre, si un solvant chimique tombe sur l'affichage de conduite active, l'essuyer immédiatement. La protection antipoussières pourrait être endommagée et le revêtement de surface pourrait être rayé. Utiliser un chiffon fin, doux comme ceux utilisés pour le nettoyage des lunettes de vue.

REMARQUE

Il est recommandé d'utiliser de l'air comprimé pour nettoyer la protection antipoussières.

▼ Nettoyage des vitres de l'habitacle

Si les surfaces intérieures des vitres du véhicule sont sales, recouvertes d'une pellicule de graisse, d'huile ou de cire, les laver avec un produit de nettoyage pour vitres. Suivre les instructions fournies avec le produit.

⚠ ATTENTION

- *Ne pas gratter ou griffer l'intérieur du verre de la vitre. Cela pourrait endommager les filaments thermiques et les lignes d'antenne.*
- *Lors du nettoyage de l'intérieur du verre de la vitre, utiliser un chiffon doux imprégné d'eau tiède pour essuyer doucement les filaments thermiques et les lignes d'antenne.*
L'utilisation de produits de nettoyage pour verre pourrait endommager les filaments thermiques et les lignes d'antenne.

▼ Nettoyage des tapis de plancher

Le nettoyage des tapis de plancher en caoutchouc peut être fait à l'aide de savon doux et d'eau uniquement.

⚠ PRUDENCE

Ne pas utiliser des nettoyeurs pour le caoutchouc comme un nettoyeur ou un lustrant pour les pneus pour nettoyer les tapis de plancher en caoutchouc:

Les tapis de plancher seront glissants s'ils sont nettoyés avec des produits nettoyeurs pour caoutchouc.

Cela peut entraîner un accident lorsqu'on enfonce la pédale d'accélérateur, de frein ou d'embrayage (boîte de vitesses manuelle) ou pour entrer dans le véhicule ou en ressortir.

Après avoir retiré les tapis de plancher pour le nettoyage, toujours bien les réinstaller (page 3-61).

NOTES

Informations utiles sur ce qu'il faut faire si un problème provient du véhicule.

Stationnement en cas d'urgence.....	7-2	Remorquage d'urgence.....	7-22
Stationnement en cas		Description du remorquage.....	7-22
d'urgence.....	7-2	Crochets d'immobilisation*.....	7-24
Pneu à plat.....	7-3	Voyants/témoins et carillons	
Rangement de la roue de secours et		d'alarme.....	7-26
des outils.....	7-3	Si un voyant s'allume ou	
Changement de roue.....	7-7	clignote.....	7-26
La batterie est faible.....	7-15	Message indiqué sur l'affichage	
Démarrage avec batterie de		multi-informations*.....	7-43
secours.....	7-15	Un message s'affiche dans	
Démarrage d'urgence.....	7-18	l'affichage*.....	7-45
Démarrage d'un moteur noyé		Le carillon d'alarme est	
(SKYACTIV-G 2.0, SKYACTIV-G		activé.....	7-47
2.5, et SKYACTIV-G 2.5T).....	7-18	Lorsqu'il n'est pas possible d'ouvrir le	
Démarrage en poussant.....	7-18	hayon.....	7-54
Panne sèche (SKYACTIV-D		Lorsqu'il n'est pas possible d'ouvrir	
2.2).....	7-19	le hayon.....	7-54
Surchauffe.....	7-20	L'affichage de conduite active ne	
Surchauffe.....	7-20	fonctionne pas.....	7-55
		Si l'affichage de conduite active ne	
		fonctionne pas.....	7-55

Stationnement en cas d'urgence

Stationnement en cas d'urgence

Les feux de détresse doivent toujours être utilisés lorsqu'on effectue un arrêt d'urgence du véhicule sur la chaussée ou à proximité de celle-ci.

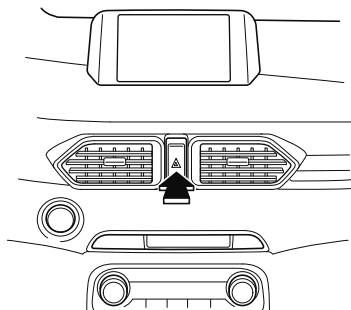

Les feux de détresse doivent toujours être utilisés lorsque l'on s'arrête sur ou près d'une route.



Appuyer sur l'interrupteur de feux de détresse et tous les clignotants clignoteront. Les témoins des feux de détresse s'allument simultanément sur le tableau de bord.

REMARQUE

- Les clignotants ne fonctionnent pas lorsque les feux de détresse sont utilisés.
- Vérifier les règlements locaux concernant l'utilisation des feux de détresse lors du remorquage du véhicule afin de s'assurer que ceci ne constitue pas une infraction.

Rangement de la roue de secours et des outils

La roue de secours et les outils sont rangés aux endroits indiqués sur l'illustration.

Type A

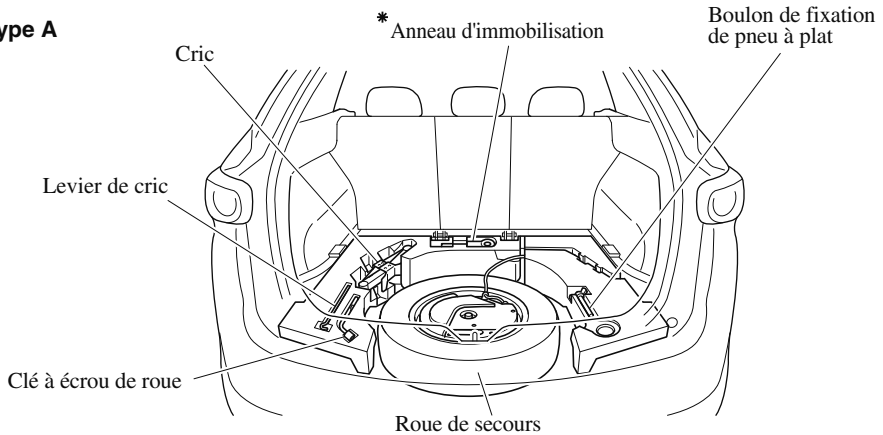

Type B

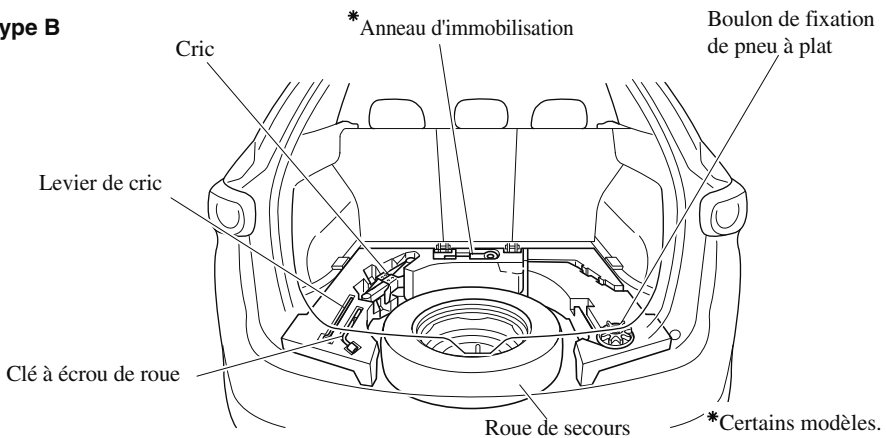

Pneu à plat

▼ Cric

Pour retirer le cric

1. Ouvrir le panneau du compartiment à bagages, puis le soulever.

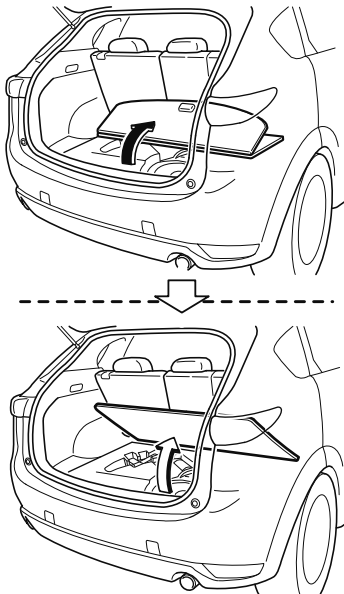

2. Retirer le cric.

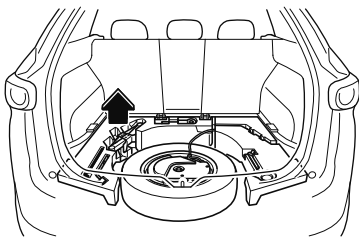

Pour fixer le cric

Installer dans l'ordre inverse du retrait.

Entretien

- Garder le cric propre.
- S'assurer que les pièces mobiles sont propres et exemptes de rouille.
- S'assurer que le filetage de la vis est correctement lubrifié.

▼ Roue de secours

Ce véhicule Mazda est équipé d'une roue de secours à usage temporaire.

La roue de secours à usage temporaire est plus légère qu'une roue conventionnelle, elle est conçue pour être utilisée de TRÈS courtes périodes. Ne JAMAIS utiliser la roue de secours sur de longs trajets ou pendant longtemps.

⚠ PRUDENCE

Ne pas installer la roue de secours temporaire sur les roues avant (roues motrices):

Il est dangereux de conduire avec une roue de secours temporaire sur l'une des roues motrices avant. La maniabilité en sera affectée. Vous pouvez perdre le contrôle du véhicule, tout particulièrement sur glace ou neige, et avoir un accident. Changer une roue conventionnelle de l'essieu avant et installer la roue de secours temporaire sur l'essieu arrière.

ATTENTION

- *L'utilisation d'une roue de secours à usage temporaire peut diminuer la stabilité de conduite en comparaison de celle d'une roue conventionnelle. Conduire prudemment.*
- *Pour éviter d'endommager la roue de secours à usage temporaire ou le véhicule, respecter les précautions suivantes:*
 - *Ne pas dépasser 80 km/h (50 mi/h).*
 - *Ne pas passer sur des obstacles. Ne pas entrer dans un lave-auto automatique. Le diamètre de cette roue étant plus petit que celui d'une roue conventionnelle, la garde au sol est donc réduite.*
 - *Ne pas utiliser de chaîne sur cette roue, car elle ne s'ajustera pas correctement.*
 - *Ne pas utiliser cette roue de secours à usage temporaire sur un autre véhicule, elle a été conçue pour ce véhicule Mazda exclusivement.*
 - *N'utiliser qu'une roue de secours temporaire à la fois sur le véhicule.*

Pour retirer la roue de secours

1. Ouvrir le panneau du compartiment à bagages, puis l'enlever.

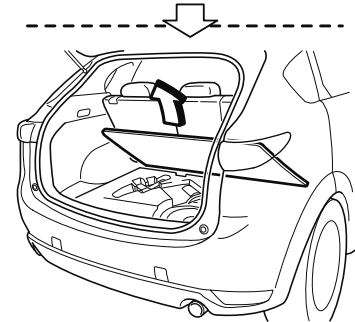
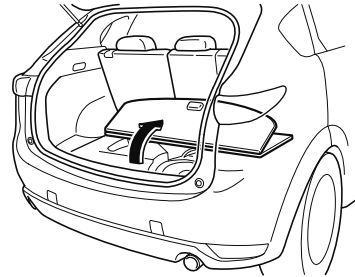

2. Sur les véhicules équipés d'un haut-parleur de basses, débrancher le connecteur.

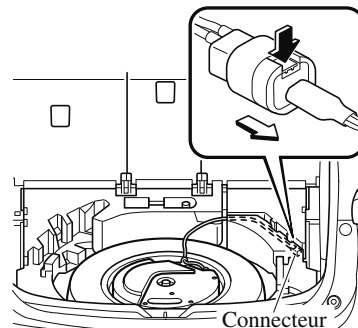

Pneu à plat

REMARQUE

Il peut être nécessaire d'appliquer de la force pour débrancher le connecteur. S'assurer d'appuyer fermement sur la languette.

3. Sur les véhicules équipés d'un haut-parleur de basses, desserrer le boulon de fixation et retirer le haut-parleur de basses et la roue de secours.

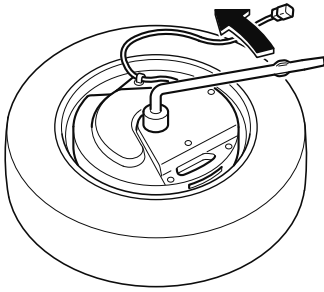

Sur les véhicules non équipés d'un haut-parleur de basses, tourner le boulon de fixation de la roue de secours dans le sens contraire des aiguilles d'une montre et retirer la roue de secours.

Boulon de fixation de roue de secours

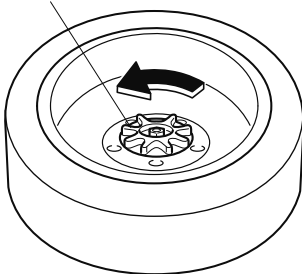

Pour fixer la roue de secours

Ranger la roue de secours en procédant dans l'ordre inverse des opérations de dépose. Une fois le rangement effectué, s'assurer que la roue de secours est bien rangée.

Changement de roue

REMARQUE

Si les symptômes suivants sont ressentis pendant la conduite, cela peut indiquer un pneu crevé.

- La direction devient lourde.
- Le véhicule se met à vibrer excessivement.
- Le véhicule tire d'un côté.

Si l'on a un pneu crevé, conduire le véhicule lentement jusqu'à un endroit de niveau, aussi éloigné que possible du trafic, pour changer la roue. S'arrêter sur l'accotement ou sur une route où il y a du trafic est dangereux.

PRUDENCE

Bien vous assurer de suivre les directives pour changer un pneu:

Le changement de roue est dangereux s'il n'est pas fait correctement. Le véhicule peut glisser du cric et causer des blessures. Personne ne doit placer une partie du corps sous un véhicule qui est soutenu par un vérin.

Ne jamais laisser quelqu'un dans un véhicule supporté par le cric:

Le fait de permettre à quelqu'un de rester dans un véhicule supporté par le cric est dangereux. L'occupant peut faire tomber le véhicule causant de graves blessures.

REMARQUE

S'assurer que le cric soit bien lubrifié avant de l'utiliser.

1. Garer le véhicule sur une surface ferme et horizontale, dans un endroit éloigné

du trafic, puis appliquer fermement le frein de stationnement.

2. Passer en plage P dans le cas d'une boîte de vitesses automatique; ou engager la marche arrière (R) ou 1 dans le cas d'une boîte de vitesses manuelle, et arrêter le moteur.
3. Allumer les feux de détresse.
4. Faire descendre les passagers du véhicule et les faire attendre dans un endroit éloigné du véhicule et du trafic.
5. Retirer les bagages, le cric, les outils et la roue de secours (page 7-3).
6. Bloquer la roue diagonalement opposée à la roue à changer. Pour bloquer une roue, placer des cales à l'avant et à l'arrière de la roue.

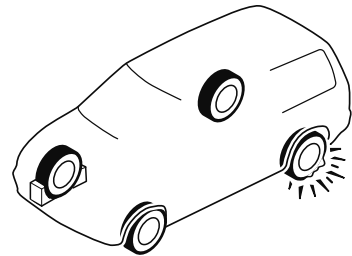

REMARQUE

Pour caler une roue, utiliser une pierre ou un morceau de bois assez grand si possible pour bloquer la roue.

Pneu à plat

▼ Retrait d'un pneu à plat

PRUDENCE

Lorsque le véhicule est monté sur un cric, toujours passer le levier de vitesses de la 1^{re} à la marche arrière (véhicule à boîte de vitesses manuelle) ou placer le levier sélecteur sur P (véhicule à boîte de vitesses automatique), serrer le frein de stationnement et placer des cales de roue à la position diagonalement opposée au cric :

Changer un pneu à plat sans utiliser de cales de roue est dangereux parce que le véhicule peut bouger et tomber du cric même avec le levier de vitesses en 1^{re} ou en marche arrière, ou le levier sélecteur en position P, ce qui pourrait provoquer un accident.

1. Si votre véhicule est équipé d'enjoliveurs de roue, retirer le capuchon central à l'aide de l'extrémité en biseau du levier de cric.

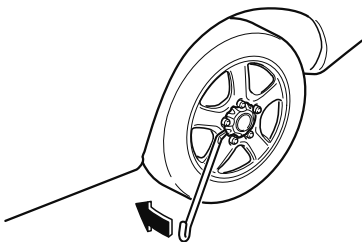

ATTENTION

Retirer l'enjoliveur central en utilisant le levier de cric. Vous pouvez vous blesser si vous le retirez avec les mains. En outre, en utilisant un outil autre que le levier de cric peut résulter en des dommages à la roue ou au capuchon central.

2. Desserrer chaque écrou de roue en les tournant d'un tour dans le sens contraire des aiguilles d'une montre, mais ne pas les retirer jusqu'à ce que la roue soit soulevée du sol.

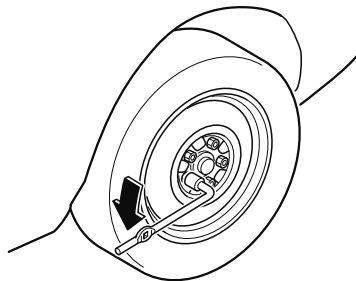

3. Ne jamais placer le cric au sol.
4. Tourner la vis du cric dans le sens indiqué sur la figure et ajuster la tête du cric pour soit proche de la position de levage.

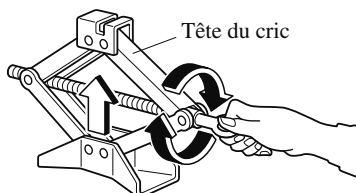

5. Insérer le cric sous la position de levage la plus proche de la roue à

changer et insérer la tête du cric directement sous le point de levage.

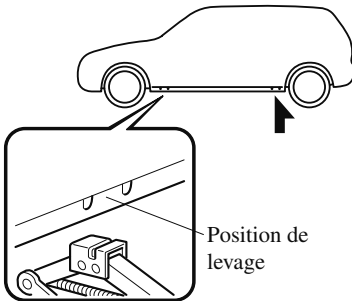

6. Continuer à soulever progressivement la tête du cric en faisant tourner la vis avec votre main jusqu'à ce que la tête du cric soit insérée dans la position de levage.

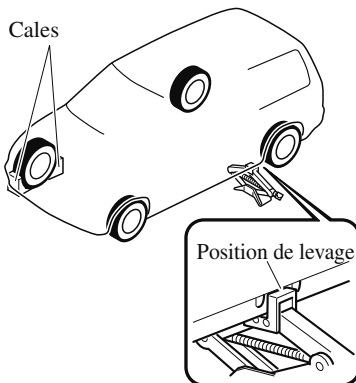

! PRUDENCE

N'utiliser que les positions de levage avant et arrière recommandées dans ce manuel:

Le fait d'essayer de soulever le véhicule en utilisant des positions de levage autres que celles recommandées dans ce manuel est dangereux. Le véhicule peut glisser du cric et gravement blesser ou même tuer quelqu'un. N'utiliser que les positions de levage avant et arrière recommandées dans ce manuel.

Ne pas soulever le véhicule dans une autre position que celle qui est prévue et ne pas placer d'objet sur ou sous le cric:

Il est dangereux de soulever le véhicule dans une autre position que celle qui est prévue ou de placer des objets sur ou sous le cric, car cela pourrait déformer la carrosserie du véhicule ou celui-ci pourrait se détacher du cric et entraîner un accident.

N'utiliser que le cric fourni avec ce véhicule Mazda:

L'utilisation d'un cric non conçu pour ce véhicule Mazda est dangereux. Le véhicule peut glisser du cric et causer de graves blessures.

Ne jamais placer d'objets sous le cric:

Le fait de soulever le véhicule avec un objet placé sous le cric est dangereux. Le cric risque de glisser et quelqu'un risque d'être gravement blessé par le cric ou le véhicule lorsqu'il tombe.

Pneu à plat

REMARQUE

Lors du levage de la tête du cric en position de levage et de l'alignement de la rainure de la tête du cric sur le rail sous la carrosserie du véhicule, le haut de la tête du cric entre en contact avec le dessous de la carrosserie du véhicule sans que le rail n'entre en contact avec le bas de la rainure.

7. Insérer le levier de cric et fixer la clé à écrou de roue sur le cric.

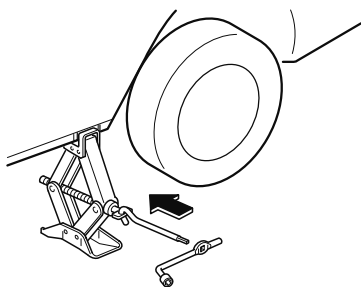

8. Tourner la manivelle du cric dans le sens des aiguilles d'une montre pour soulever le véhicule juste assez pour que la roue de secours puisse être installée. Avant de retirer les écrous de roue s'assurer que le véhicule est bien stable et ne risque pas de glisser ou de se déplacer.

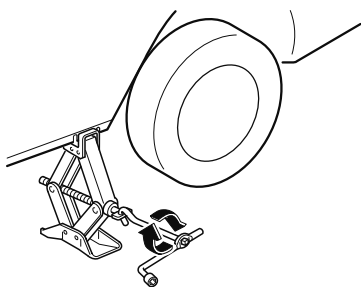

! PRUDENCE

Ne pas soulever le véhicule au-dessus de la hauteur nécessaire:

Il est dangereux de soulever le véhicule au-dessus de la hauteur nécessaire, car cela pourrait déstabiliser le véhicule et entraîner un accident.

Ne pas démarrer le moteur ou secouer le véhicule lorsqu'on le soulève:

Il est dangereux de démarrer le moteur ou de secouer le véhicule, car cela pourrait détacher le véhicule du cric et entraîner un accident.

Ne jamais s'aventurer en dessous du véhicule lorsqu'on le soulève:

Il est dangereux de s'aventurer sous le véhicule lorsqu'on le soulève, car cela pourrait entraîner des blessures graves, voire mortelles si le véhicule se détachait du cric.

9. Retirer les écrous de roue en les tournant dans le sens contraire des aiguilles d'une montre; puis retirer la roue et l'enjoliveur central.

▼ Écrou de roue antivol

Si votre véhicule dispose d'écrous de roue antivol optionnels Mazda, chaque roue sera équipée d'un écrou de roue servant à verrouiller la roue et le pneu, et il sera nécessaire d'utiliser une clé spéciale pour déverrouiller l'écrou de roue. La clé est rangée dans la boîte à gants. Enregistrer la clé et les écrous de roue auprès du fabricant en remplissant la carte fournie dans la boîte à gants et en la postant dans l'enveloppe fournie. Si vous perdez cette clé, s'assurer un concessionnaire agréé Mazda ou utiliser le bon de commande du fabricant, qui se trouve avec la carte d'enregistrement.

Les écrous antivol ne peuvent pas être utilisés sur des roues en acier. Ceci inclut les cas où la roue de secours est installée. Si la roue de secours doit être installée, l'un des écrous de roue d'origine (qui devraient toujours se trouver dans le véhicule) doit être installé à la place de l'écrou antivol.

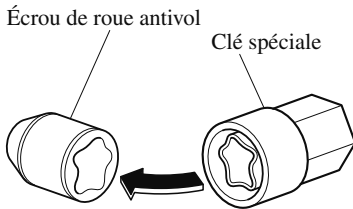

Pour retirer l'écrou antivol

1. Obtenir la clé spéciale de l'écrou de roue antivol.
2. Placer la clé spéciale sur l'écrou de roue antivol, et assurez-vous de bien la maintenir perpendiculairement sur celui-ci. Si la clé est maintenue à un angle, cela risque d'endommager la clé et l'écrou. Ne pas utiliser d'outil à air comprimé.
3. Placer la clé à écrou de roue sur la clé spéciale et appliquer une pression. Tourner la clé dans le sens contraire des aiguilles d'une montre pour retirer l'écrou.

Pour installer l'écrou de roue antivol

1. Placer la clé spéciale sur l'écrou, et assurez-vous de bien la maintenir perpendiculairement sur celui-ci. Si la clé est maintenue à un angle, cela risque d'endommager la clé et l'écrou. Ne pas utiliser d'outil à air comprimé.
2. Placer la clé à écrou de roue sur la clé spéciale, appliquer une pression et tourner la clé dans le sens des aiguilles d'une montre.

Couple de serrage des écrous

N·m (kgf·m, ft·lbf)	108—147 (12—14, 80—108)
---------------------	----------------------------

Pneu à plat

▼ Installation de la roue de secours

1. Retirer toute saleté des surfaces de montage de la roue et du moyeu, et des écrous de roue, à l'aide d'un chiffon.

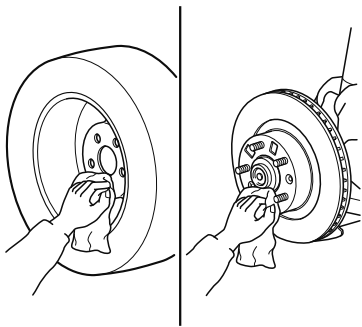

! PRUDENCE

S'assurer que les surfaces de montage de la roue et du moyeu, et les écrous de roue sont propres avant de changer ou de remplacer les roues:

Lors du changement ou du remplacement de roue, le fait de ne pas retirer la saleté des surfaces de montage de la roue et du moyeu, et des écrous de roue est dangereux. Les écrous de roue peuvent se desserrer lors de la conduite et la roue peut se détacher du moyeu, causant un accident.

2. Placer la roue de secours.

3. Installer les écrous de roue avec le côté en biseau vers l'intérieur; les serrer à la main.

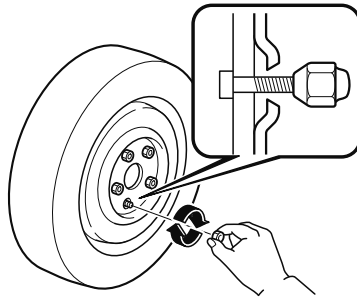

! PRUDENCE

Ne pas appliquer d'huile ou de graisse aux boulons des écrous de roue et ne pas serrer les écrous de roue à un couple dépassant celui spécifié:

Le fait d'appliquer de l'huile ou de la graisse aux boulons des écrous de roue est dangereux. Les écrous de roue peuvent se desserrer lors de la conduite et la roue peut se détacher du moyeu, causant un accident. De plus, les écrous de roue risquent de s'endommager s'ils sont trop serrés.

4. Tourner la clé à écrou de roue dans le sens contraire des aiguilles d'une montre et abaisser le véhicule.

5. Utiliser la clé à écrou de roue pour serrer les écrous de roue dans l'ordre indiqué.

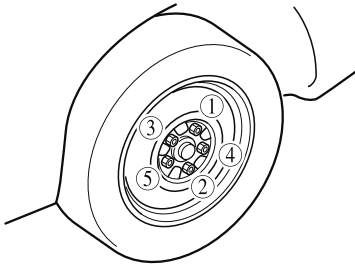

Si l'on n'est pas certain du serrage des écrous de roue, les faire vérifier par un concessionnaire agréé Mazda.

Couple de serrage des écrous	
N·m (kgf·m, ft·lbf)	108—147 (12—14, 80—108)

! PRUDENCE

Toujours serrer les écrous de roue correctement:

Des écrous de roue incorrectement serrés ou desserrés sont dangereux. La roue peut ne pas tourner droit ou se détacher. Ceci peut faire perdre le contrôle du véhicule et causer un grave accident.

S'assurer d'installer les écrous que l'on a retirés ou de les remplacer par des écrous à pas métrique identiques:

Les boulons et écrous de roue de ce véhicule Mazda sont à pas métrique, l'utilisation d'un écrou à pas non métrique sur un boulon à pas métrique est dangereuse. Un écrou non métrique monté sur un boulon métrique ne fixera pas la roue et endommagera le boulon, ceci peut faire que la roue se détache et causer un accident.

6. (Véhicule équipé de roues en aluminium)

À l'aide de la clé à écrou, retirer l'enjoliveur central en tapotant dessus depuis l'arrière de la roue.

7. Ranger le pneu endommagé en utilisant le boulon de fixation de pneu à plat pour le maintenir en place. (Avec haut-parleur de basses)

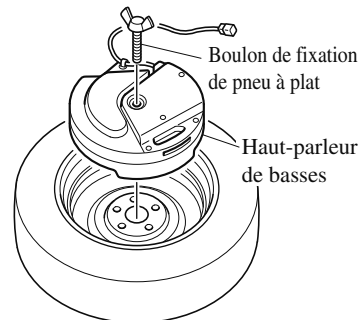

Pneu à plat

(Sans haut-parleur de basses)

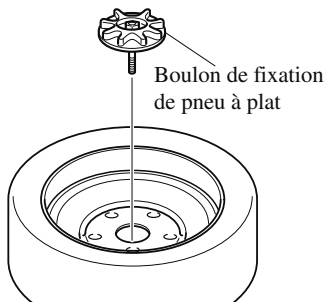

8. Placer le panneau du compartiment à bagages sur le pneu endommagé.

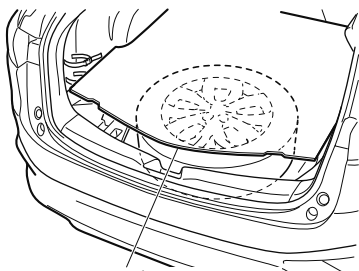

Panneau du compartiment à bagages

9. Retirer les blocs et ranger les outils et le cric.
10. Vérifier la pression de gonflage. Se référer à Pneus à la page 9-10.
11. Réparer le pneu crevé ou remplacer la roue de secours dès que possible.

PRUDENCE

Ne pas conduire avec un pneu dont la pression de gonflage est incorrecte:

Le fait de conduire avec des pneus gonflés à une pression incorrecte est dangereux. Des pneus gonflés à une pression incorrecte peuvent affecter la conduite et entraîner un accident. Lorsque la pression de gonflage des roues conventionnelles est vérifiée, vérifier aussi la pression de gonflage de la roue de secours.

REMARQUE

Pour éviter que le cric et la trousse à outils ne fassent du bruit, les ranger correctement.

Démarrage avec batterie de secours

Le démarrage avec une batterie de secours est dangereux s'il n'est pas fait correctement. Suivre prudemment les instructions suivantes. Si l'on est pas certain de comment réaliser un démarrage avec une batterie de secours, s'adresser à un mécanicien compétent.

PRUDENCE



Suivre ces précautions soigneusement:

Pour une manipulation sûre et correcte de la batterie, lire soigneusement les précautions suivantes avant d'utiliser ou inspecter la batterie.



Garder les flammes et les étincelles à bonne distance de la batterie, ne pas laisser des outils en métal entrer en contact avec la borne positive (+) ou négative (-) de la batterie quand vous travaillez près de celle-ci. Ne pas laisser la borne positive (+) entrer en contact avec la carrosserie du véhicule:

Des flammes ou des étincelles près de cellules ouvertes de la batterie sont dangereuses. L'hydrogène, qui est produit lors du fonctionnement normal de la batterie, peut s'enflammer et faire exploser la batterie. Une batterie qui explose peut causer de graves brûlures et blessures. Garder toutes les flammes y compris les cigarettes et les étincelles éloignées des cellules ouvertes de la batterie.



Garder toutes les flammes et les étincelles éloignées des cellules ouvertes de la batterie, car ces dernières dégagent du gaz hydrogène lors du chargement de la batterie ou de l'ajout de liquide de batterie :

Des flammes ou des étincelles près de cellules ouvertes de la batterie sont dangereuses. L'hydrogène, qui est produit lors du fonctionnement normal de la batterie, peut s'enflammer et faire exploser la batterie. Une batterie qui explose peut causer de graves brûlures et blessures. Garder toutes les flammes y compris les cigarettes et les étincelles éloignées des cellules ouvertes de la batterie.

Ne pas connecter de batterie de secours à une batterie gelée ou à une batterie dont le niveau est bas:

Le fait de connecter une batterie de secours à une batterie gelée ou à une batterie dont le niveau d'électrolyte est bas, est dangereux. Elle risque de se fissurer ou d'exploser, et de causer de graves blessures.

La batterie est faible

Raccorder le câble négatif à un point de masse approprié éloigné de la batterie:

Le fait de brancher l'extrémité du deuxième câble de démarrage à la borne négative (–) de la batterie déchargée est dangereux.

Une étincelle pourrait faire exploser le gaz se trouvant autour de la batterie et causer de graves blessures.

Acheminer les câbles de batterie à l'écart des pièces mobiles:

Le fait de connecter un câble de secours près de ou à une composante qui se déplace (ventilateurs de refroidissement, courroies) est dangereux. Le câble peut être heurté lorsque le moteur démarre et causer de graves blessures.



N'utiliser qu'un dispositif de secours de 12 V. L'utilisation d'une alimentation de 24 V (deux batteries de 12 V connectées en série ou un générateur de 24 V) peut causer des dommages graves au moteur 12 V du démarreur, au système d'allumage et aux autres pièces du circuit électrique.

1. Déplacer le véhicule dépanneur de façon à ce que sa batterie soit aussi près que possible de la batterie de votre véhicule.
2. Veiller à ce que l'alimentation, par exemple pour les phares et le climatiseur, soit coupée.
3. Retirer le cache de la batterie.

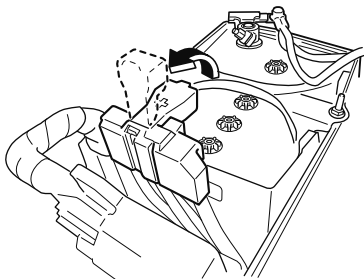

4. Couper le moteur du véhicule dépanneur et brancher les câbles de démarrage dans l'ordre suivant.
Veiller à ce que les câbles de démarrage soient solidement branchés de façon à ce qu'ils ne se débranchent pas en raison des vibrations du moteur.

1er câble

- ① Borne positive (+) sur la batterie déchargée
- ② Borne positive (+) sur la batterie du véhicule dépanneur

2e câble

- ③ Borne négative (-) sur la batterie du véhicule dépanneur

La batterie est faible

④ Emplacement indiqué sur l'illustration (ne pas connecter à la borne négative (-) de la batterie)

Brancher les câbles dans l'ordre numérique et les débrancher dans l'ordre contraire.

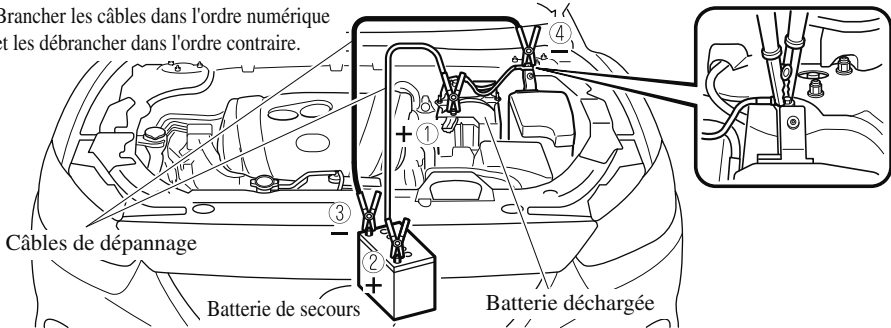

5. Démarrer le moteur du véhicule dépanneur et faire tourner le moteur.
6. Démarrer le moteur de votre véhicule. Faire tourner les moteurs pendant environ 3 minutes pour charger temporairement la batterie de votre véhicule.
7. Débrancher les câbles de démarrage dans l'ordre inverse de leur branchement.
8. Installer le couvercle des piles.
9. Faire inspecter le véhicule par un concessionnaire agréé Mazda dès que possible.

REMARQUE

· S'assurer que les caches sont bien installés.

Démarrage d'urgence

Démarrage d'un moteur noyé (SKYACTIV-G 2.0, SKYACTIV-G 2.5, et SKYACTIV-G 2.5T)

Si le moteur ne démarre pas, il peut être noyé (quantité excessive de carburant dans les cylindres).

Suivre les étapes suivantes:

1. Si le moteur ne démarre pas dans les 5 secondes au premier essai, attendre 10 secondes et réessayer.
2. Veiller à ce que le frein de stationnement soit appliqué.
3. Enfoncer la pédale d'accélérateur à fond et la maintenir dans cette position.
4. Enfoncer la pédale d'embrayage (boîte de vitesses manuelle) ou la pédale de frein (boîte de vitesses automatique), puis appuyer sur le bouton de démarrage du moteur. Si le moteur démarre, relâcher immédiatement l'accélérateur pour éviter d'emballer le moteur.
5. Si le moteur ne démarre pas, le lancer sans appuyer sur la pédale d'accélérateur.

Si le moteur ne démarre toujours pas suite aux opérations précédentes, faire vérifier le véhicule par un concessionnaire agréé Mazda.

Démarrage en poussant

Ne pas faire démarrer la Mazda en la poussant.

PRUDENCE

Ne jamais remorquer un véhicule pour le faire démarrer:

Le fait de remorquer un véhicule pour le faire démarrer est dangereux. Le véhicule remorqué risque d'avancer soudainement lors du démarrage du moteur, le faisant entrer en collision avec le véhicule qui le remorque. Les passagers peuvent subir des blessures.

ATTENTION

Un véhicule équipé d'une boîte de vitesse manuelle ne doit jamais être démarré en le poussant. Cela risque d'endommager le système antipollution.

REMARQUE

Il n'est pas possible de faire démarrer un véhicule équipé d'une boîte de vitesses automatique en le poussant.

Panne sèche (SKYACTIV-D 2.2)

ATTENTION

Ne pas actionner le démarreur pendant plus de 10 secondes à la fois. Sinon cela risque d'endommager le démarreur. Si le moteur ne démarre pas au premier essai, attendre 20 secondes environ (seulement après le remplissage d'un réservoir vide) avant d'essayer de nouveau.

Si le carburant est épuisé, ajouter au moins 10 litres (2,6 US gal, 2,2 Imp gal) de carburant diesel, puis essayer de redémarrer le moteur. Étant donné que de l'air peut avoir pénétré dans les canalisations de carburant lors d'une panne de carburant, le moteur peut prendre plus de temps pour démarrer. Si le moteur ne démarre pas au premier essai, essayer plusieurs fois. Si elle ne démarre toujours pas, s'adresser à un concessionnaire agréé Mazda.

Surchauffe

Si la jauge de température indique une surchauffe ou que le voyant de température élevée du liquide de refroidissement du moteur s'allume, la puissance du véhicule est réduite, ou si un bruit de cognement ou de cliquetis est nettement audible, cela indique que le moteur surchauffe probablement.

PRUDENCE



Stationner le véhicule dans un endroit sûr, puis couper le contact et s'assurer que le ventilateur ne tourne pas avant d'entreprendre des travaux à proximité du ventilateur de refroidissement:

Il est dangereux de travailler à proximité du ventilateur de refroidissement lorsque celui-ci fonctionne. Le ventilateur pourrait continuer à fonctionner indéfiniment, même si le moteur s'est arrêté et que la température du compartiment moteur est élevée. On risque d'être blessé gravement par les ailettes tournantes du ventilateur.



Ne pas retirer le bouchon du système de refroidissement lorsque le moteur et le radiateur sont chauds :

Lorsque le moteur et le radiateur sont chauds, du liquide de refroidissement brûlant et de la vapeur risquent de jaillir sous pression et causer de graves blessures.

N'ouvrir le capot UNIQUEMENT que lorsque de la vapeur ne s'échappe plus du moteur:

La vapeur provenant d'un moteur qui surchauffe est dangereuse. On peut être brûlé par cette vapeur qui s'en échappe.

Si la jauge de température indique une surcharge ou que le voyant de température élevée du liquide de refroidissement du moteur s'allume:

1. Se garer prudemment sur le bord de la route.
2. Dans le cas d'une boîte de vitesses automatique, passer en plage P, et dans le cas d'une boîte de vitesses manuelle passer au point mort.
3. Tirer le frein de stationnement.
4. Éteindre le climatiseur.
5. Vérifier si du liquide de refroidissement ou de la vapeur se dégage du compartiment moteur.

Si de la vapeur s'échappe du compartiment moteur:

Ne pas approcher de l'avant du véhicule. Arrêter le moteur.

Attendre que la vapeur se dissipe, puis ouvrir le capot et mettre le moteur en marche.

Si, ni du liquide de refroidissement, ni de la vapeur ne s'échappe:

Ouvrir le capot et laisser tourner le moteur au ralenti jusqu'à ce qu'il se refroidisse.

ATTENTION

Si le ventilateur de refroidissement ne fonctionne pas lorsque le moteur tourne, la température du moteur augmentera. Arrêter le moteur et faire appel à un concessionnaire agréé Mazda.

6. S'assurer que le ventilateur de refroidissement fonctionne, puis arrêter le moteur lorsque la température a baissé.
7. Lorsqu'il s'est refroidi, vérifier le niveau du liquide de refroidissement. S'il est bas, voir s'il y a des fuites de liquide de refroidissement au niveau du radiateur et des durites.

Si l'on découvre une fuite ou autres dommages, ou si du liquide de refroidissement fuit toujours:

Arrêter le moteur et faire appel à un concessionnaire agréé Mazda.

SKYACTIV-G 2.0 et SKYACTIV-G 2.5

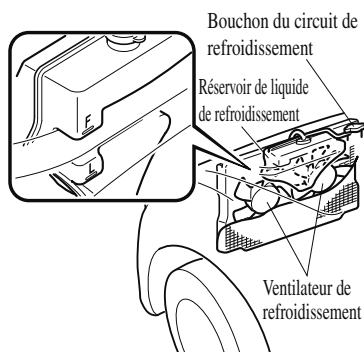

SKYACTIV-G 2.5T

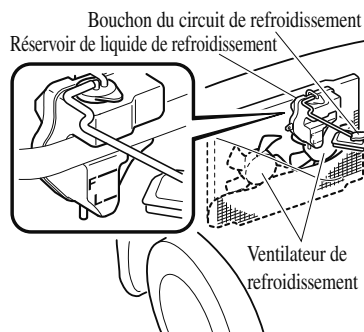

SKYACTIV-D 2.2

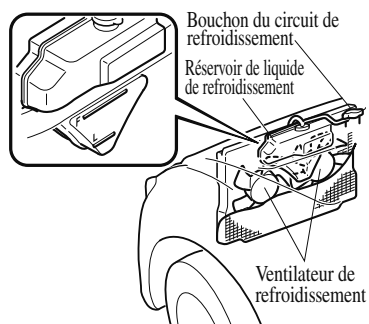

Si aucun problème n'est découvert, le moteur est refroidi et aucune fuite n'est apparente:

Faire prudemment l'appoint de liquide de refroidissement, au besoin (page 6-31).

ATTENTION

Si le moteur continue de surchauffer ou surchauffe fréquemment, faire vérifier le circuit de refroidissement. Le moteur risque d'être sérieusement endommagé si les réparations nécessaires n'y sont pas apportées. S'adresser à un concessionnaire agréé Mazda.

Remorquage d'urgence

Description du remorquage

Nous recommandons de faire appel à un concessionnaire agréé Mazda ou à un service de remorquage professionnel lorsque le remorquage s'avère nécessaire.

Une méthode appropriée de levage et de remorquage est nécessaire pour éviter d'endommager le véhicule. En particulier, lorsqu'on remorque un véhicules AWD, pour lequel toutes les roues sont connectées au mécanisme d'entraînement, il est absolument essentiel de transporter correctement le véhicule pour éviter d'endommager le système d'entraînement. Toutes les lois gouvernementales et locales doivent être respectées.

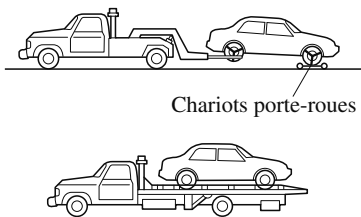

Un véhicule FWD doit être remorqué avec les roues motrices (roues avant) soulevées du sol. Si cela n'est pas possible en raison de dommages excessifs ou autres conditions, utiliser des chariots porte-roues.

Lors du remorquage d'un véhicule FWD avec les roues arrière au sol, relâcher le frein de stationnement.

Se référer à Frein de stationnement électrique (EPB) à la page 4-110.

Un véhicule à AWD doit être remorqué avec les quatre roues soulevées du sol.

⚠ PRUDENCE

Toujours remorquer un véhicule à AWD avec les quatre roues soulevées du sol:

Le remorquage d'un véhicule de AWD avec les roues avant ou arrière au sol est dangereux car cela risque d'endommager le mécanisme d'entraînement, ou le véhicule peut se déporter par rapport à la dépanneuse et causer un accident. Si la courroie d'entraînement a été endommagée, transporter le véhicule sur un camion plate-forme.

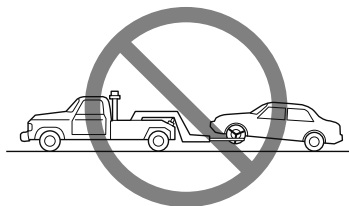

Remorquage d'urgence

ATTENTION

- Ne pas remorquer le véhicule vers l'arrière avec les roues motrices au sol. Cela risque d'endommager la boîte de vitesses.

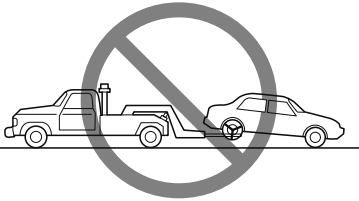

- Ne pas utiliser un équipement de remorquage de type à câble. Cela risque d'endommager le véhicule. Utiliser un système à prise sous roues ou un camion à plate-forme.

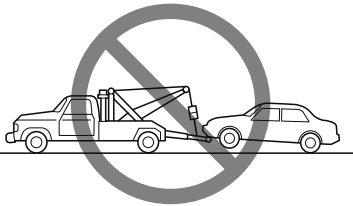

- Si le frein de stationnement ne peut pas être desserré lors du remorquage du véhicule, transporter le véhicule avec les quatre roues avant et arrière soulevées du sol, comme le montre l'illustration. Remorquer le véhicule sans soulever les roues du sol peut endommager le système de freinage.

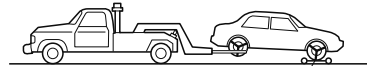

Chariots porte-roues

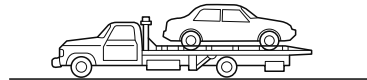

Remorquage d'urgence

Crochets d'immobilisation*

ATTENTION

Ne pas utiliser les anneaux d'immobilisation avant et arrière pour le remorquage du véhicule. Ils sont uniquement conçus pour la fixation du véhicule sur une cuve de transport lors de l'expédition. L'utilisation des anneaux dans un autre but peut endommager le véhicule.

▼ Crochets d'immobilisation

1. Retirer l'anneau de d'immobilisation et la clé à écrou de roue du compartiment à bagages (page 7-3).
2. Envelopper un tournevis à tête plate ou un outil similaire dans un chiffon doux pour ne pas endommager la peinture du pare-chocs, puis ouvrir le capuchon situé sur le pare-chocs avant ou arrière.

Avant

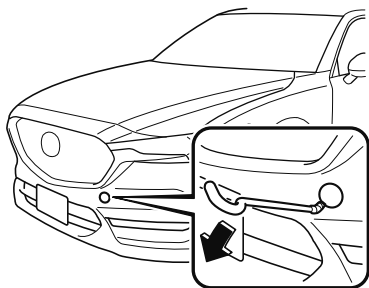

Arrière

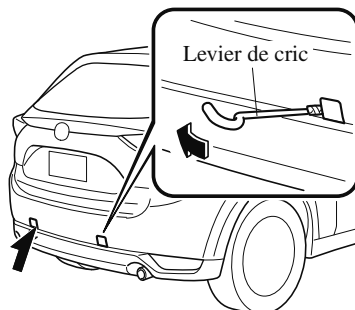

ATTENTION

Ne pas utiliser une force excessive car cela risque d'endommager le capuchon ou égratigner la surface peinte du pare-chocs.

REMARQUE

Retirer complètement le capuchon, et le ranger pour ne pas le perdre.

3. Installer l'anneau d'immobilisation fermement en le tournant à l'aide de clé à écrou de roue.

Avant

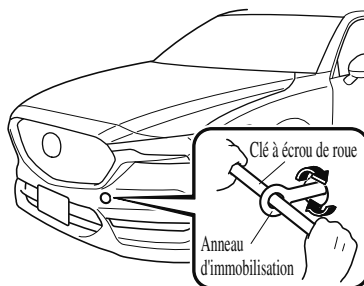

Arrière

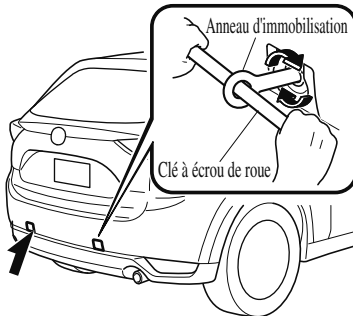

4. Attacher la corde d'immobilisation à l'anneau d'immobilisation.

⚠ ATTENTION

Si l'anneau d'immobilisation n'est pas correctement serré, il peut se desserrer ou se décrocher du pare-chocs lors d'immobilisation du véhicule. S'assurer que l'anneau d'immobilisation est fermement serré sur le pare-chocs.

Voyants/témoins et carillons d'alarme

Si un voyant s'allume ou clignote

Si un voyant s'allume/clignote, prendre alors les mesures appropriées selon chaque voyant. Il n'y a aucun problème si le voyant s'éteint, s'il ne s'éteint pas ou s'allume/clignote de nouveau, consulter un concessionnaire agréé Mazda.

Les détails de certains avertissements peuvent être visualisés sur l'affichage central ou sur l'affichage multi-informations (Type A/Type B) du tableau de bord.

Affichage central

1. Si le voyant est allumé, sélectionner l'icône  sur l'écran d'accueil pour afficher l'écran Applications.
2. Sélectionner "Écran stat véhicule".
3. Sélectionner "Mise en garde" pour afficher les avertissements actuels.
4. Sélectionner l'avertissement pertinent pour en afficher les détails.





Affichage multi-informations (Type A/Type B)

1. Appuyer sur l'interrupteur INFO sur l'interrupteur au volant pour afficher l'écran Indications d'avertissement.
Se référer à Affichage multi-informations (Type A) à la page 4-16.
Se référer à Affichage multi-informations (Type B) à la page 4-35.







▼ Arrêter le véhicule dans un endroit sûr immédiatement

Si l'un des voyants suivants s'allume, il est possible qu'il y ait une panne dans le système. Arrêter le véhicule dans un endroit sûr immédiatement et consulter un concessionnaire agréé Mazda.



Voyants/témoins et carillons d'alarme

Signal	Prudence
 <p data-bbox="161 672 370 744">Indication d'avertissement/voyant du système de freinage</p>	<p data-bbox="379 286 687 309">Ce voyant a les fonctions suivantes:</p> <p data-bbox="379 314 928 336">Inspection d'avertissement/voyant de frein de stationnement</p> <p data-bbox="379 339 1106 386">Le voyant s'allume lorsque le frein de stationnement est appliqué alors que le contacteur est sur START ou ON. Il s'éteint lorsque le frein de stationnement est appliqué.</p> <p data-bbox="379 391 625 413">Quand l'éclairage s'allume</p> <p data-bbox="379 416 1114 514">Si le voyant du système de freinage reste allumé même si le frein de stationnement est relâché, le liquide de frein peut être faible ou il pourrait y avoir un problème avec le système de frein. Garer le véhicule dans un endroit sûr immédiatement et contacter un concessionnaire agréé Mazda.</p> <p data-bbox="379 519 608 541">Quand le voyant clignote</p> <p data-bbox="379 544 1048 567">L'éclairage clignote si le frein de stationnement électrique (EPB) est en panne.</p> <p data-bbox="379 570 1087 642">Si l'éclairage continue à clignoter même si l'interrupteur du frein de stationnement électrique (EPB) est utilisé, consulter un concessionnaire agréé Mazda aussitôt que possible.</p> <div data-bbox="379 662 641 713" style="border: 1px solid black; padding: 5px; text-align: center;">  PRUDENCE </div> <p data-bbox="379 744 1102 790">Ne pas conduire lorsque le voyant du système de freinage allumé. S'adresser à un concessionnaire agréé Mazda pour faire inspecter les freins dès que possible:</p> <p data-bbox="379 794 1098 918"><i>Le fait de conduire avec le voyant du système de freinage allumé est dangereux. Cela indique que les freins risquent de ne pas du tout fonctionner, voire tomber complètement en panne à tout instant. Si le voyant reste allumé, après s'être assuré que le frein de stationnement est complètement relâché, faire vérifier immédiatement le système de freinage.</i></p> <div data-bbox="379 958 641 1009" style="border: 1px solid black; padding: 5px; text-align: center;">  ATTENTION </div> <p data-bbox="379 1026 1079 1072"><i>En outre, l'efficacité du freinage peut diminuer donc vous pouvez avoir besoin d'appuyer sur la pédale de frein plus fort que la normale pour arrêter le véhicule.</i></p>
 <p data-bbox="161 1270 370 1342">Avertisseur du système électronique de distribution de force de freinage</p>	<p data-bbox="379 1084 1108 1209">Si l'unité de commande du système électronique de distribution de force de freinage détermine que certaines composantes du système ne fonctionnent pas correctement, l'unité de commande peut allumer simultanément le voyant du système de freinage et le voyant d'ABS. Le problème est probablement dû au système électronique de distribution de force de freinage.</p> <div data-bbox="379 1231 641 1282" style="border: 1px solid black; padding: 5px; text-align: center;">  PRUDENCE </div> <p data-bbox="379 1313 1102 1385">Ne pas conduire lorsque le voyant d'ABS et le voyant du système de freinage sont allumés. Faire remorquer le véhicule chez un concessionnaire agréé Mazda dès que possible pour une inspection des freins:</p> <p data-bbox="379 1388 1114 1434"><i>Le fait de conduire le véhicule lorsque le voyant d'ABS et le voyant du système de freinage sont tous les deux allumés est dangereux.</i></p> <p data-bbox="379 1438 1102 1491"><i>Lorsque les deux voyants sont allumés, les roues arrière risquent de se bloquer plus rapidement en cas de freinage brusque que dans les conditions normales.</i></p>

Voyants/témoins et carillons d'alarme

Signal	Prudence
 <p>Indication d'avertissement/voyant du circuit de charge</p>	<p>Si le voyant s'allume pendant la conduite, cela indique une anomalie de l'alternateur ou du système de charge. Garer prudemment le véhicule sur le bord de la route. S'adresser à un concessionnaire agréé Mazda.</p> <div data-bbox="336 406 598 457" style="border: 1px solid black; padding: 5px; text-align: center;">  ATTENTION </div> <p><i>Ne pas continuer de conduire le véhicule lorsque le voyant du circuit de charge est allumé, car le moteur pourrait s'arrêter inopinément.</i></p>
 <p>Voyant d'huile moteur</p>	<p>Ce voyant indique que la pression de l'huile moteur est basse.</p> <div data-bbox="336 577 598 628" style="border: 1px solid black; padding: 5px; text-align: center;">  ATTENTION </div> <p><i>Ne pas faire tourner le moteur si la pression d'huile moteur est basse. Sinon, il pourrait entraîner de graves dommages au moteur.</i></p> <p>Si le voyant s'allume ou l'indication d'avertissement s'affiche durant la conduite:</p> <ol style="list-style-type: none"> 1. Garer prudemment le véhicule sur le bord de la route en terrain plat. 2. Arrêter le moteur et attendre 5 minutes afin de laisser l'huile retourner dans le carter d'huile. 3. Vérifier le niveau d'huile moteur (page 6-30). S'il est faible, ajouter la quantité adaptée d'huile moteur (veiller à ne pas ajouter une quantité trop importante). <div data-bbox="373 884 635 935" style="border: 1px solid black; padding: 5px; text-align: center;">  ATTENTION </div> <p><i>Ne pas faire tourner le moteur si la niveau d'huile est bas. Sinon, il pourrait entraîner de graves dommages au moteur.</i></p> <ol style="list-style-type: none"> 4. Démarrer le moteur et regarder le voyant. <p>S'il reste allumé même si le niveau d'huile est normal ou après avoir ajouté de l'huile, arrêter le moteur immédiatement et faire remorquer le véhicule jusqu'à un concessionnaire agréé Mazda.</p>
 <p>(Rouge) Indication d'avertissement/voyant de la température élevée du liquide de refroidissement du moteur</p>	<p>Le voyant clignote lorsque la température du liquide de refroidissement du moteur est extrêmement élevée et s'allume lorsque la température du liquide augmente encore.</p> <p>Procédure de traitement Voyant clignotant Conduire lentement pour réduire la charge du moteur jusqu'à ce que vous trouviez un lieu sûr pour arrêter le véhicule et attendre que le moteur refroidisse.</p> <p>Voyant allumé Cela indique une possibilité de surchauffe. Garer immédiatement le véhicule dans un endroit sûr et couper le moteur. Se référer à Surchauffe à la page 7-20.</p> <div data-bbox="336 1419 598 1470" style="border: 1px solid black; padding: 5px; text-align: center;">  ATTENTION </div> <p><i>Ne pas conduire le véhicule lorsque le voyant de la température élevée du liquide de refroidissement du moteur est allumé. Faute de quoi le moteur risque d'être endommagé.</i></p>



Voyants/témoins et carillons d'alarme

Signal	Prudence
 <p>Indication d'anomalie de la direction assistée*</p>	<p>Le message s'affiche si la direction assistée électrique est en panne. Si ce message s'affiche, arrêter le véhicule dans un endroit sûr et ne pas utiliser la direction assistée. Il n'y a aucun problème si le message cesse de s'afficher après un certain temps. S'adresser à un concessionnaire agréé Mazda si le message s'affiche en permanence.</p> <p>REMARQUE</p> <ul style="list-style-type: none"> • Si le message s'affiche, la direction assistée ne fonctionne pas normalement. Dans ce cas, il est encore possible de manœuvrer le volant, mais il se peut que l'opération semble plus difficile par rapport à la normale ou le volant risque de vibrer lorsqu'il est tourné. • Si l'on secoue le volant alternativement vers la gauche et la droite pendant que le véhicule est arrêté ou qu'il se déplace très lentement, le système de direction assistée passera en mode de protection, ce qui rendra la rotation du volant plus difficile; toutefois, ceci n'indique aucune anomalie. Si ceci se produit, stationner le véhicule dans un lieu sûr et attendre quelques minutes que le système revienne à un état normal.
 <p>Témoin d'anomalie de la direction assistée*</p>	<p>L'éclairage s'allume/clignote si la direction assistée électrique est en panne. Si l'éclairage s'allume/clignote, arrêter le véhicule dans un endroit sûr et ne pas utiliser la direction assistée. Il n'y a aucun problème si l'éclairage s'éteint après un certain temps. S'adresser à un concessionnaire agréé Mazda si l'éclairage s'allume/clignote en permanence.</p> <p>REMARQUE</p> <ul style="list-style-type: none"> • Si le témoin s'allume/clignote, la direction assistée ne fonctionnera pas normalement. Dans ce cas, il est encore possible d'opérer le volant, mais il se peut que l'opération semble plus difficile par rapport à la normale ou le volant risque de vibrer lorsqu'on l'opère. • Si l'on secoue le volant alternativement vers la gauche et la droite pendant que le véhicule est arrêté ou qu'il se déplace très lentement, le système de direction assistée passera en mode de protection, ce qui rendra la rotation du volant plus difficile; toutefois, ceci n'indique aucune anomalie. Si ceci se produit, stationner le véhicule dans un lieu sûr et attendre quelques minutes que le système revienne à un état normal.



Voyants/témoins et carillons d'alarme

▼ S'adresser à un concessionnaire agréé Mazda pour faire inspecter le véhicule

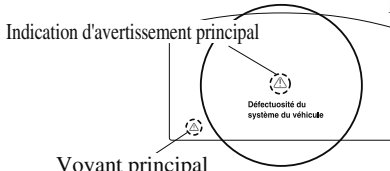
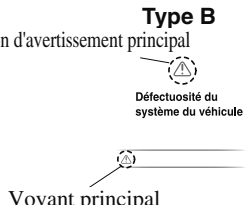

Si l'un des voyants ou du témoin suivants s'allume/clignote, il est possible qu'il y ait une panne dans le système. S'adresser à un concessionnaire agréé Mazda pour faire inspecter le véhicule.

Signal	Prudence
 ABS Voyant du système d'antiblocage de frein (ABS)	<p>Si le voyant d'ABS reste allumé lors de la conduite, cela indique que l'unité d'ABS a détecté une anomalie dans le système. Dans ce cas, les freins fonctionnent normalement comme si le véhicule n'avait pas d'ABS.</p> <p>Si cela se produisait, consulter un concessionnaire agréé Mazda dès que possible.</p> <p>REMARQUE</p> <ul style="list-style-type: none"> · Lorsque le moteur est démarré à l'aide d'une batterie de secours, un régime moteur irrégulier se produit et il est possible que le voyant d'ABS s'allume. Si c'est le cas, la batterie est faible. Cela n'indique cependant pas une anomalie de fonctionnement du système ABS. · Faire recharger la batterie dès que possible. · Le système d'assistance des freins ne fonctionne pas lorsque le voyant ABS est allumé.
 Indication d'avertissement/voyant principal	<p>Avec affichage multi-informations (Type A/Type B)</p> <p>S'affiche quand la notification des dysfonctionnements du système est requise. Vérifier le message indiqué sur l'affichage et consulter un concessionnaire agréé Mazda.</p> <p>Affichage multi-informations</p> <div style="display: flex; justify-content: space-around; align-items: center;"> <div style="text-align: center;"> <p>Type A</p>  <p>Indication d'avertissement principal</p> <p>Voyant principal</p> </div> <div style="text-align: center;"> <p>Type B</p>  <p>Indication d'avertissement principal</p> <p>Voyant principal</p> </div> </div> <p>L'indication dans l'affichage et le voyant principal dans le tableau de bord sont allumés en même temps.</p> <p>Ceci indique une anomalie du système du véhicule. Vérifier le message indiqué sur l'affichage et consulter un concessionnaire agréé Mazda.</p> <p>Pour plus de détails, reportez-vous aux explications pour les voyants/témoins, dans la section voyants/témoins, qui correspondent au symbole dans la partie supérieure de l'écran.</p> <p>Si un message n'est pas indiqué à l'écran, utiliser l'interrupteur INFO pour afficher l'écran "Avertissement".</p> <p>Se référer à Message indiqué dans l'affichage multi-informations (Type A) à la page 4-16.</p> <p>Se référer à Message indiqué dans l'affichage multi-informations (Type B) à la page 4-35.</p> <p>Avec affichage multi-informations (Type C)</p> <p>L'éclairage s'allume en continu dans l'un quelconque des cas suivants. S'adresser à un concessionnaire agréé Mazda.</p> <ul style="list-style-type: none"> · Il y a une anomalie dans le système de gestion de la batterie. · Il y a une anomalie dans le contacteur de frein.



Voyants/témoins et carillons d'alarme

Signal	Prudence
 Indication d'avertissement/voyant du frein de stationnement électrique (EPB)	<p>Le voyant s'allume lorsque le système présente une anomalie. Faire inspecter votre véhicule par un concessionnaire agréé Mazda.</p>
 (Rouge) Voyant de demande de fonctionnement de la pédale de frein*	<p><u>Lors du clignotement uniquement</u></p> <p>Clignote s'il est possible que le véhicule ne soit pas maintenu en position d'arrêt par la fonction AUTOHOLD, lorsque le véhicule se trouve sur une pente raide par exemple. Enfoncer la pédale de frein et la maintenir avec le pied.</p> <p><u>Lors du clignotement et du retentissement du signal sonore en même temps</u></p> <p>Le voyant clignote et le signal sonore retentit pendant environ 5 secondes si le système présente un problème. Si le voyant clignote et que l'avertissement sonore retentit, enfoncer immédiatement la pédale de frein et cesser d'utiliser la fonction AUTOHOLD, puis contacter un concessionnaire agréé Mazda.</p> <p>⚠ PRUDENCE</p> <p><i>Enfoncer immédiatement la pédale de frein si le voyant clignote et que le signal sonore retentit lors de l'utilisation de la fonction AUTOHOLD :</i> <i>Du fait de l'annulation forcée de la fonction AUTOHOLD, le véhicule peut se déplacer de façon inattendue et provoquer un accident.</i></p>
 Voyant d'anomalie du moteur	<p>Si ce voyant s'allume pendant la conduite, cela peut indiquer un problème du véhicule. Il est important de noter les conditions de conduite lorsque le voyant s'est allumé et s'adresser à un concessionnaire agréé Mazda.</p> <p>Le voyant d'anomalie du moteur peut s'allumer dans les conditions suivantes:</p> <ul style="list-style-type: none"> • Il y a une anomalie du système électrique du moteur. • Il y a une anomalie du système antipollution. • (Sauf SKYACTIV-D 2.2) <ul style="list-style-type: none"> • Le niveau de carburant dans le réservoir de carburant est très bas ou le réservoir est presque vide. • Le bouchon du réservoir de carburant est manquant ou pas assez serré. <p>Si le voyant d'anomalie du moteur reste allumé ou clignote continuellement, ne pas conduire à une vitesse élevée et s'adresser à un concessionnaire agréé Mazda dès que possible.</p> <p>⚠ PRUDENCE</p> <p><i>Si le témoin de contrôle du moteur s'allume, ne débranchez pas les câbles de la batterie.</i> <i>Si les câbles de la batterie sont débranchés puis rebranchés, le moteur peut être endommagé ou prendre feu.</i></p>





Voyants/témoins et carillons d'alarme

Signal	Prudence
 <p>Voyant de réduction catalytique sélective (SCR)*</p>	<p>Si le voyant s'allume</p> <p>La quantité de fluide d'échappement diesel (DEF) est faible ou trop de fluide a été ajouté. Vérifier le message indiqué sur l'affichage et consulter un concessionnaire agréé Mazda.</p> <p>REMARQUE</p> <p><i>Si le véhicule continue de rouler avec le voyant SCR allumé, la vitesse du véhicule peut être limitée.</i></p> <p>Si le voyant clignote</p> <p>Le système SCR présente un problème ou la quantité restante de DEF est extrêmement faible. Vérifier le message indiqué sur l'affichage et faire inspecter le véhicule par un concessionnaire agréé Mazda.</p> <div style="border: 1px solid black; padding: 5px; text-align: center;">  ATTENTION </div> <p><i>Si le véhicule continue de rouler alors que le voyant SCR clignote, le véhicule peut cesser de fonctionner. Si le voyant SCR clignote, faire inspecter immédiatement le véhicule par un concessionnaire agréé Mazda.</i></p>
<p>AT</p> <p>Indication d'avertissement/voyant de la boîte de vitesses automatique*</p>	<p>L'indication/éclairage s'allume pour indiquer un problème de la boîte de vitesses.</p> <div style="border: 1px solid black; padding: 5px; text-align: center;">  ATTENTION </div> <p><i>Si l'indication d'avertissement/voyant de boîte de vitesses automatique clignote, cela indique un problème électrique de la boîte de vitesses. Si l'on continue de conduire dans ces conditions cela peut endommager la boîte de vitesses. Consulter un concessionnaire agréé Mazda dès que possible.</i></p>
<p>4WD</p> <p>Indication d'avertissement AWD*</p>	<p>“Défaillance du système 4WD” est affiché</p> <p>L'indication s'affiche dans les conditions suivantes. Cela pourrait indiquer une anomalie du système. Faire vérifier le véhicule chez un concessionnaire agréé Mazda.</p> <ul style="list-style-type: none"> · En cas de dysfonctionnement du système AWD. · En cas de différence importante entre la taille des pneus des roues avant et arrière. <p>“Charge du système 4WD trop élevée” est affiché</p> <p>L'indication s'affiche dans les conditions suivantes. Garer le véhicule dans un endroit sûr et contrôler que les indications d'avertissement s'éteignent, puis reprendre la conduite. Contacter un concessionnaire agréé Mazda si l'indication s'affiche en permanence.</p> <ul style="list-style-type: none"> · Si la température de l'huile du différentiel surchauffe de façon excessive. · En cas de différence importante entre la rotation des roues avant et arrière, comme par exemple lorsque l'on essaye d'extraire le véhicule de la boue.







Voyants/témoins et carillons d'alarme

Signal	Prudence
<p>4WD Voyant du système toutes roues motrices (AWD)*</p>	<p>Quand l'éclairage est allumé</p> <p>L'éclairage s'allume dans les conditions suivantes. Cela pourrait indiquer une anomalie du système. Faire vérifier le véhicule chez un concessionnaire agréé Mazda.</p> <ul style="list-style-type: none"> • En cas de dysfonctionnement du système AWD. • En cas de différence importante entre la taille des pneus des roues avant et arrière. <p>Quand le voyant clignote</p> <p>Garer le véhicule dans un endroit sûr. Après quelques moments, si le voyant arrête de clignoter, la conduite peut être reprise. Si le témoin ne cesse pas de clignoter, s'adresser à un concessionnaire agréé Mazda.</p> <ul style="list-style-type: none"> • Si la température de l'huile du différentiel surchauffe de façon excessive. • En cas de différence importante entre la rotation des roues avant et arrière, comme par exemple lorsque l'on essaye d'extraire le véhicule de la boue.
<p> (S'allume) Témoin TCS/DSC</p>	<p>Si le témoin reste allumé, cela peut indiquer une anomalie du système de commande de traction, du système de commande dynamique de stabilité ou du système d'assistance des freins et ils peuvent ne pas fonctionner correctement. Faire vérifier le véhicule par un concessionnaire agréé Mazda.</p>
<p> Voyant du système de coussins d'air/dispositif de prétension de ceinture de sécurité avant</p>	<p>Une anomalie du système est indiquée par le fait que le voyant reste clignoté, allumé ou ne s'allume pas du tout lorsque le contacteur est mis à ON. Dans un de ces cas, s'adresser à un concessionnaire agréé Mazda dès que possible. Le système risque de ne pas fonctionner en cas d'accident.</p> <p>⚠ PRUDENCE</p> <p>Ne jamais toucher au systèmes de coussin d'air/dispositif de prétension, et toujours confier tous les travaux l'entretien et de réparation à un concessionnaire agréé Mazda: <i>Le fait de faire l'entretien soi-même ou de toucher au système est dangereux. Les coussins d'air/dispositif de prétension peuvent se déclencher accidentellement ou être désactivés causant des blessures graves ou mortelles.</i></p>



Voyants/témoins et carillons d'alarme

Signal	Prudence
 <p>(Clignotant) Voyant du système de surveillance de pression des pneus*</p>	<p>En cas de dysfonctionnement du système de surveillance de pression des pneus, le voyant de pression des pneus clignote. Faire inspecter le véhicule par un concessionnaire agréé Mazda dès que possible.</p> <div data-bbox="296 380 559 428" style="border: 1px solid black; padding: 2px; text-align: center;">  PRUDENCE </div> <p>Si le voyant du système de surveillance de pression des pneus s'allume ou clignote, ou si l'avertisseur sonore de pression des pneus retentit, ralentir immédiatement et éviter de manœuvrer et freiner brusquement:</p> <p><i>Si le voyant du système de surveillance de pression des pneus s'allume ou clignote, ou si l'avertisseur sonore de pression des pneus retentit, il est dangereux de conduire le véhicule à hautes vitesses, ou de manœuvrer ou freiner brusquement. Le contrôle du véhicule peut être affecté, ce qui peut causer un accident.</i></p> <p><i>Pour déterminer s'il y a une fuite d'air progressive ou un pneu à plat, se garer à un endroit sûr où l'on peut vérifier visuellement l'état du pneu, et déterminer s'il y a encore assez d'air pour pouvoir se rendre à un endroit où l'on pourra faire regonfler le pneu et revérifier le système, chez un concessionnaire agréé Mazda ou dans un atelier de réparation de pneus.</i></p> <p>Ne pas ignorer le voyant TPMS: <i>Le fait d'ignorer le voyant TPMS est dangereux, même si l'on sait pourquoi il est allumé. Corriger tout problème dès que possible avant qu'il ne se transforme en une situation dangereuse qui peut causer la défaillance d'un pneu et un accident grave.</i></p>
 <p>(Ambre) Indication d'avertissement KEY*</p>	<p>“Défaillance du système sans clé” est affiché</p> <p>Ce message s'affiche lorsque le système avancé d'ouverture à télécommande et de bouton de démarrage du moteur a un problème. S'adresser à un concessionnaire agréé Mazda.</p> <div data-bbox="296 1021 559 1069" style="border: 1px solid black; padding: 2px; text-align: center;">  ATTENTION </div> <p><i>Si le message est indiqué ou si le témoin du bouton de démarrage du moteur (ambre) clignote, il se peut que le moteur ne démarre pas. Si le moteur ne démarre pas, essayer de le démarrer via la procédure de démarrage d'urgence du moteur, et faire contrôler le véhicule par un concessionnaire Mazda agréé dès que possible.</i> <i>Se référer à Opération d'urgence pour le démarrage du moteur à la page 4-11.</i></p> <p>“Allumage est On” est affiché</p> <p>Ce message s'affiche lorsque la portière du conducteur est ouverte sans avoir éteint l'allumage.</p> <p>“Clé non détectée” est affiché</p> <p>Ce message s'affiche lorsque l'une des opérations suivantes est effectuée avec la télécommande hors de portée opérationnelle ou placée dans des zones à l'intérieur de la cabine où il est difficile qu'elle soit détectée.</p> <ul style="list-style-type: none"> • Le bouton de démarrage du moteur est enfoncé avec l'allumage éteint • Le contacteur est activé • Toutes les portières sont fermées sans coupure du contact

Voyants/témoins et carillons d'alarme

Signal	Prudence
 (Rouge) (S'allume) Voyant KEY*	<p>En cas d'anomalie dans le système d'ouverture à télécommande, il s'allume en continu.</p> <div style="border: 1px solid black; padding: 5px; display: inline-block;">  ATTENTION </div> <p><i>Si le témoin d'avertissement de la clé s'allume ou si le témoin du bouton de démarrage du moteur (ambre) clignote, il se peut que le moteur ne démarre pas. Si le moteur ne démarre pas, essayer de le démarrer via la procédure de démarrage d'urgence du moteur, et faire contrôler le véhicule par un concessionnaire Mazda agréé dès que possible. Se référer à Opération d'urgence pour le démarrage du moteur à la page 4-11.</i></p>
 (Ambre) Indication d'avertissement/voyant du système de commande des feux de route (HBC)*	<p>Si l'éclairage reste allumé, il est possible que le système soit défectueux. Faire inspecter votre véhicule par un concessionnaire agréé Mazda.</p> <p>REMARQUE <i>Si le champ de vision de la caméra de détection avant (FSC) est altéré par de mauvaises conditions météorologiques (par ex., pluie, brouillard et neige) et que le pare-brise est sale, l'indication d'avertissement/le voyant du système de commande des feux de route (HBC) peut s'afficher/s'allumer. Ceci n'indique toutefois pas une anomalie.</i></p>
 Indication d'avertissement de surveillance des angles morts (BSM)*	<p>L'indication d'avertissement s'allume s'il y a une anomalie dans le système de surveillance des angles morts (BSM). Faire inspecter votre véhicule par un concessionnaire agréé Mazda.</p> <p>REMARQUE <i>Si le véhicule est utilisé sur une route avec peu de circulation et peu de véhicules pouvant être détectés par les capteurs radars, il est possible que le fonctionnement du système soit interrompu. Ceci n'indique toutefois pas une anomalie.</i></p>
 Témoin de surveillance des angles morts (BSM) OFF*	<p>Un problème dans le système peut être indiquée dans les conditions suivantes. Faire inspecter votre véhicule par un concessionnaire agréé Mazda.</p> <ul style="list-style-type: none"> • Le voyant ne s'allume pas lorsque le contacteur est placé sur ON. • Les feux restent allumés même lorsque le système de surveillance des angles morts (BSM) peut être actionné. • Il s'allume pendant la conduite du véhicule. <p>REMARQUE <i>Si le véhicule est utilisé sur une route avec peu de circulation et peu de véhicules pouvant être détectés par les capteurs radars, il est possible que le fonctionnement du système soit interrompu (le témoin de surveillance des angles morts (BSM) OFF du tableau de bord s'allume). Ceci n'indique toutefois pas une anomalie.</i></p>
 (Ambre) Indication d'avertissement du régulateur de vitesse à radar Mazda avec fonction Stop & Go (MRCC avec fonction Stop & Go)*	<p>Le message est affiché quand le système détecte un dysfonctionnement. Faire inspecter votre véhicule par un concessionnaire agréé Mazda.</p>





Voyants/témoins et carillons d'alarme

Signal	Prudence
 <p>Témoïn d'avertissement du système d'aide au suivi de voie (LAS)/Avertisseur de changement de file (LDWS)*</p>	<p>Le message est affiché quand le système détecte un dysfonctionnement. Faire inspecter votre véhicule par un concessionnaire agréé Mazda. Le système ne fonctionne pas lorsque le message d'avertissement est affiché.</p> <div data-bbox="299 380 561 428" style="border: 1px solid black; padding: 2px; display: inline-block;">  ATTENTION </div> <ul style="list-style-type: none"> ➤ <i>Toujours utiliser des pneus qui soient de la taille spécifiée et de même fabricant, marque et conception de bande de roulement sur toutes les roues. De plus, ne pas utiliser de pneus ayant des motifs d'usure sensiblement différents sur le même véhicule. Si de tels pneus inappropriés sont utilisés, le système risque de ne pas fonctionner normalement.</i> ➤ <i>Lorsqu'une roue de secours d'urgence est utilisée, il est possible que le système ne fonctionne pas normalement.</i>
 <p>Voyant DEL des phares</p>	<p>Ce voyant s'allume s'il y a une anomalie dans les phares DEL. Faire inspecter votre véhicule par un concessionnaire agréé Mazda.</p>

Voyants/témoins et carillons d'alarme

▼ Mesures correctives



Prendre les mesures correctives et vérifier que le voyant s'éteint.

Signal	Prudence	Mesures correctives à prendre
 <p>(Ambre) Indication d'avertissement/voyant d'assistance au freinage intelligent/aide au freinage intelligent en mode urbain (SBS/SCBS)*</p>	<p>La lumière s'allume si le pare-brise ou le capteur radar sont sales ou s'il y a une anomalie dans le système.</p>	<p>Vérifier la raison pour laquelle le voyant est allumé sur l'affichage central. Si la raison pour laquelle le voyant est allumé résulte d'un pare-brise sale, nettoyer le pare-brise. Si le témoin s'allume parce qu'un capteur de radar est sale, nettoyer l'emblème avant. Pour d'autres raisons, faire inspecter le véhicule à un concessionnaire agréé Mazda.</p>
 <p>Indication d'avertissement/voyant de niveau bas de carburant</p>	<p>L'éclairage s'allume lorsque le carburant restant est d'environ 9,0 litres (2,3 US gal, 1,9 Imp gal).</p> <p>REMARQUE <i>Le délai d'allumage d'éclairage peut varier en raison du carburant à l'intérieur du réservoir de carburant qui se déplace en fonction des conditions de conduite et de la position du véhicule.</i></p>	<p>Ajouter du carburant.</p>
 <p>Indication d'avertissement/voyant de vérification du bouchon du réservoir de carburant</p>	<p>Si le voyant de vérification de bouchon du réservoir de carburant s'allume pendant que vous conduisez, il est possible que le bouchon du réservoir de carburant ne soit pas installé correctement.</p>	<p>Arrêter le moteur et réinstaller le bouchon de réservoir de carburant. Se référer à Ravitaillement en carburant à la page 3-41.</p>
 <p>Voyant de niveau d'huile moteur</p>	<p>Ce voyant indique que le niveau de l'huile moteur a presque atteint la marque MIN (page 6-30).</p>	<p>Ajouter 1 litre (0,3 US gal, 0,2 Imp gal) d'huile moteur (page 6-27).</p>

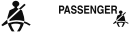

Voyants/témoins et carillons d'alarme

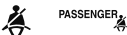
Signal	Prudence	Mesures correctives à prendre
 <p>Voyant de ceinture de sécurité (siège avant)</p>	<p>Sauf Mexique</p> <p>Le voyant d'alerte des ceintures de sécurité s'allume si le siège conducteur ou le passager avant est occupé et que la ceinture n'a pas été bouclée lorsque le contacteur est mis sur ON.</p> <p>Si la ceinture de sécurité du conducteur ou du passager avant n'est pas bouclée (uniquement lorsque le siège du passager avant est occupé) et que le véhicule est conduit à une vitesse dépassant 20 km/h (12 mi/h) environ, le voyant clignotera. Après une courte période de temps, le voyant s'arrête de clignoter, mais reste allumé.</p> <p>REMARQUE</p> <ul style="list-style-type: none"> • <i>Le voyant clignote pendant environ 6 secondes si la ceinture de sécurité du conducteur n'est pas bouclée lorsque le contacteur est mis sur ON.</i> • <i>Pour permettre au capteur de classification de l'occupant du siège passager avant de fonctionner correctement, n'utiliser pas de coussin supplémentaire sur le siège du passager avant. Le capteur risque de ne pas fonctionner correctement car il sera gêné par le coussin additionnel.</i> • <i>Si un petit enfant est assis sur le siège du passager avant, il se peut que le voyant ne fonctionne pas.</i> 	<p>Boucler les ceintures de sécurité.</p>

Voyants/témoins et carillons d'alarme

Signal	Prudence	Mesures correctives à prendre
 <p>Voyant de ceinture de sécurité (siège avant)</p>	<p>Mexique</p> <p>Le voyant d'alerte des ceintures de sécurité s'allume si le siège conducteur ou le passager avant est occupé et que la ceinture n'a pas été bouclée lorsque le contacteur est mis sur ON.</p> <p>Si la ceinture de sécurité du conducteur ou du passager avant n'est pas bouclée (uniquement lorsque le siège du passager avant est occupé) et que le véhicule est conduit à une vitesse dépassant 20 km/h (12 mi/h) environ, le voyant clignotera. Après une courte période de temps, le voyant s'arrête de clignoter, mais reste allumé. Si une ceinture de sécurité reste non bouclée, le voyant clignote à nouveau pendant une période de temps déterminée.</p> <p>REMARQUE</p> <ul style="list-style-type: none"> • Si des objets lourds sont placés sur le siège du passager avant, il est possible que la fonction de voyant/bip de ceinture de sécurité du passager avant s'enclenche, selon le poids de ces objets. • Pour permettre au capteur de chargement du siège de passager avant de fonctionner correctement, n'utiliser pas de coussin supplémentaire sur le siège pour vous asseoir. Le capteur risque de ne pas fonctionner correctement car il sera gêné par le coussin additionnel. • Si un petit enfant est assis sur le siège du passager avant, il se peut que le voyant ne fonctionne pas. 	<p>Boucler les ceintures de sécurité.</p>
<p>REAR </p> <p>(Rouge)</p> <p>Voyant de ceinture de sécurité (siège arrière)</p>	<p>Si les ceintures de sécurité des passagers arrière ne sont pas bouclées lorsque le contacteur est mis sur ON, le conducteur et les passagers sont alertés par le voyant. Le voyant reste allumé même s'il n'y a pas de passager sur le siège arrière.</p> <p>REMARQUE</p> <p>Si une ceinture de sécurité des sièges arrière n'est pas bouclée avant qu'un certain temps ne s'écoule après le démarrage du moteur, le voyant s'éteint.</p>	<p>Boucler les ceintures de sécurité.</p>

Voyants/témoins et carillons d'alarme

Signal	Prudence	Mesures correctives à prendre
 <p>Indication d'avertissement/voyant de niveau bas du liquide lave-glace*</p>	<p>Ce voyant indique qu'il ne reste que très peu de liquide de lave-glace.</p>	<p>Ajouter du liquide de lave-glace (page 6-34).</p>
 <p>Indication d'avertissement/voyant de portière ouverte/hayon ouvert</p>	<p>L'éclairage s'allume s'il y a une portière/hayon qui n'est pas bien fermée.</p>	<p>Bien fermer la portière/le hayon.</p>

Voyant du système de surveillance de pression des pneus (S'allume)*



Prendre les mesures correctives et vérifier que le voyant s'éteint.

Prudence
<p>Lorsque le voyant s'allume et que l'avertisseur sonore retentit quand la pression de gonflage est trop basse dans un ou plusieurs pneus.</p>
<p> PRUDENCE</p>
<p>Si le voyant du système de surveillance de pression des pneus s'allume ou clignote, ou si l'avertisseur sonore de pression des pneus retentit, ralentir immédiatement et éviter de manœuvrer et freiner brusquement:</p> <p><i>Si le voyant du système de surveillance de pression des pneus s'allume ou clignote, ou si l'avertisseur sonore de pression des pneus retentit, il est dangereux de conduire le véhicule à hautes vitesses, ou de manœuvrer ou freiner brusquement. Le contrôle du véhicule peut être affecté, ce qui peut causer un accident.</i></p> <p><i>Pour déterminer s'il y a une fuite d'air progressive ou un pneu à plat, se garer à un endroit sûr où l'on peut vérifier visuellement l'état du pneu, et déterminer s'il y a encore assez d'air pour pouvoir se rendre à un endroit où l'on pourra faire regonfler le pneu et revérifier le système, chez un concessionnaire agréé Mazda ou dans un atelier de réparation de pneus.</i></p>
<p>Ne pas ignorer le voyant TPMS:</p> <p><i>Le fait d'ignorer le voyant TPMS est dangereux, même si l'on sait pourquoi il est allumé. Corriger tout problème dès que possible avant qu'il ne se transforme en une situation dangereuse qui peut causer la défaillance d'un pneu et un accident grave.</i></p>

Voyants/témoins et carillons d'alarme

Mesures correctives à prendre

Inspecter les pneus et les gonfler à la pression de gonflage spécifiée (page 6-52).

ATTENTION

Lors du remplacement ou de la réparation des pneus, des jantes ou des deux, faire faire le travail par un concessionnaire agréé Mazda, sinon les capteurs de pression des pneus peuvent être endommagés.



REMARQUE

- Effectuer le réglage de pression des pneus lorsque les pneus sont froids. La pression de gonflage des pneus varie selon la température des pneus; il faut donc laisser le véhicule au repos pendant une heure ou ne pas le conduire plus de 1,6 km (1 mille) avant de régler la pression de gonflage des pneus. Lorsque la pression est réglée sur des pneus chauds selon une pression de gonflage froide, le voyant/bip sonore TPMS pourrait s'allumer après que les pneus soient refroidis et que la pression ne soit devenue inférieure aux spécifications. Un voyant TPMS allumé résultant d'une baisse de la pression de gonflage des pneus due à une température ambiante froide peut s'éteindre si la température ambiante s'élève. Dans ce cas, il sera également nécessaire d'ajuster les pressions de gonflage des pneus. Si le voyant TPMS s'allume à cause d'une baisse de la pression de gonflage des pneus, s'assurer de vérifier et d'ajuster les pressions.
- Une fois les pressions de gonflage ajustées, un certain temps peut être nécessaire pour que le voyant TPMS s'éteigne. Si le voyant TPMS reste allumé, conduire le véhicule à une vitesse d'au moins 25 km/h (16 mi/h) pendant 10 minutes, puis vérifier qu'il s'éteint.
- Les pneus perdent naturellement un peu d'air avec le temps et le système TPMS ne peut pas déterminer si les pneus se sont dégonflés avec le temps ou si un pneu est à plat. Toutefois, si un seul pneu parmi les quatre est dégonflé, ceci indique une anomalie; il faut alors que quelqu'un fasse avancer le véhicule lentement afin qu'on puisse vérifier si le pneu dégonflé comporte des entailles ou un objet de métal dépassant de la bande de roulement ou de la paroi du pneu. Mettre quelques gouttes d'eau sur la tige de la valve pour voir s'il ne se forme pas de bulles indiquant une valve en mauvais état. Il faut réparer les fuites et non se contenter de re-gonfler le pneu dégonflé, car les fuites sont dangereuses – confier le pneu à un concessionnaire agréé Mazda possédant tout l'équipement nécessaire pour réparer les pneus, les systèmes TPMS, et commander le pneu de rechange convenant le mieux au véhicule.

Si le voyant du système de surveillance de pression des pneus s'allume de nouveau même après que les pressions des pneus soient réglées, cela peut indiquer la présence d'une crevaison.

Indication d'avertissement/voyant KEY

Prendre les mesures correctives et vérifier que le voyant s'éteint.

Signal	Cause	Mesures correctives à prendre
 (Blanc) Indication d'avertissement KEY	La pile de la clé est complètement déchargée.	Remplacement de la pile de la clé (page 6-47).
 (Rouge)	La pile de la clé est complètement déchargée.	Remplacement de la pile de la clé (page 6-47).

Voyants/témoins et carillons d'alarme

Signal	Cause	Mesures correctives à prendre
(Clignotant) Voyant KEY	La clé ne se trouve pas dans la plage de fonctionnement.	Mener la clé dans la plage de fonctionnement (page 3-10).
	La clé se trouve dans des zones à l'intérieur de la cabine où il est difficile de la trouver.	
	Une clé d'un autre constructeur comparable à la clé se trouve dans la plage de fonctionnement.	Prendre la clé d'un autre constructeur comparable à la clé qui se trouve en dehors de la plage de fonctionnement.
	Sans que le contact soit coupé, la clé est retirée de la cabine, et alors toutes les portes sont fermées.	Remettre la clé dans la cabine.

Voyants/témoins et carillons d'alarme

Message indiqué sur l'affichage multi-informations*

S'il y a une notification du véhicule, un message s'affiche à l'affichage multi-information. Vérifier l'information et prendre les mesures nécessaires.

(Exemple d'affichage)

Combiné d'instruments
Type A

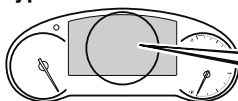

Type B

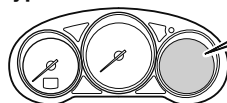

Appuyez sur pédale de frein pour désactiver le frein de stationnement

Si le voyant s'allume/clignote en même temps ou un symbole s'affiche à l'écran, vérifiez les informations concernant le voyant ou le symbole.

Se référer à Si un voyant s'allume ou clignote à la page 7-26.

Affichage	Contenu	Mesures correctives à prendre
Positionner le levier de vitesse sur "P"	Indiqué lorsqu'on enfonce le bouton de démarrage du moteur alors que le levier sélecteur n'est pas en position P.	Mettre le levier sélecteur sur la position P.
Appuyer frein pour démarrer moteur	Indiqué lorsqu'on enfonce le bouton de démarrage du moteur sans enfonce la pédale de frein.	Appuyer sur la pédale de frein, puis sur le bouton de démarrage du moteur.
Depress Clutch Pedal to Start Engine	Indiqué lorsqu'on enfonce le bouton de démarrage du moteur sans enfonce la pédale d'embrayage.	Appuyer sur la pédale d'embrayage, puis sur le bouton de démarrage du moteur.
Appuyez sur pédale de frein pour désactiver le frein de stationnement	Indique quand l'interrupteur de frein de stationnement électrique (EPB) est actionné sans appuyer sur la pédale de frein.	Actionner l'interrupteur de frein de stationnement électrique (EPB) tout en appuyant sur la pédale de frein.
Maintien frein indisponible enfoncer frein pour maint. posit.	Indique lorsqu'il existe un problème avec le système lié au freinage et que le véhicule est maintenu en position d'arrêt par la fonction AUTOHOLD ou pendant le fonctionnement de la commande de maintien à l'arrêt du régulateur de vitesse à radar Mazda avec fonction Stop & Go (MRCC avec fonction Stop & Go).	Appuyer sur la pédale de frein. Annuler la fonction AUTOHOLD ou le régulateur de vitesse à radar Mazda avec fonction Stop & Go (MRCC avec fonction Stop & Go), et faire contrôler le véhicule par un concessionnaire agréé Mazda.

Voyants/témoins et carillons d'alarme

Affichage	Contenu	Mesures correctives à prendre
<p>Pente trop raide maint. posit. véhicule peut être indispo.</p>	<p>Indique la possibilité que le véhicule ne soit pas maintenu à l'arrêt par la fonction AUTOHOLD ou par la commande de maintien à l'arrêt du régulateur de vitesse à radar Mazda avec fonction Stop & Go (MRCC avec fonction Stop & Go), lorsque le véhicule se trouve sur une pente raide par exemple.</p>	<p>Enfoncer la pédale de frein et la maintenir avec le pied.</p>
<p>Enfoncez pédale de frein pour désactiver sys. Auto Hold</p>	<p>Indique quand l'annulation est effectuée sans appuyer sur la pédale de frein lorsque le véhicule est maintenu en position d'arrêt par la fonction AUTOHOLD.</p>	<p>Annuler la commande de maintien à l'arrêt de la fonction AUTOHOLD tout en appuyant sur la pédale de frein.</p>
<p>Temp. moteur excessive : Rendement moteur limité</p>	<p>Indiqué lorsque la température du liquide de refroidissement du moteur est élevée ou que le moteur est chaud, et quand la puissance du moteur est limitée.</p>	<p>Conduire lentement et s'assurer que l'indication s'éteint. Si l'indication ne s'éteint pas, s'adresser à un concessionnaire agréé Mazda.</p>
<p>Fast Idle Due to Diesel Injector Cleaning</p>	<p>Indiqué lorsque le régime moteur augmente parce que le moteur est nettoyé en interne.</p>	<p>Le régime moteur augmente lorsque le moteur effectue un cycle de nettoyage interne avec le levier sélecteur en position P ou N. Ne pas couper le moteur lorsque le régime moteur est élevé. Lorsque le cycle de nettoyage est terminé, le régime moteur revient à la normale.</p>

Voyants/témoins et carillons d'alarme

Un message s'affiche dans l'affichage*

Si un message s'affiche à l'affichage central, prendre les mesures appropriées (dans le calme) selon le message affiché.

(Exemple d'affichage)

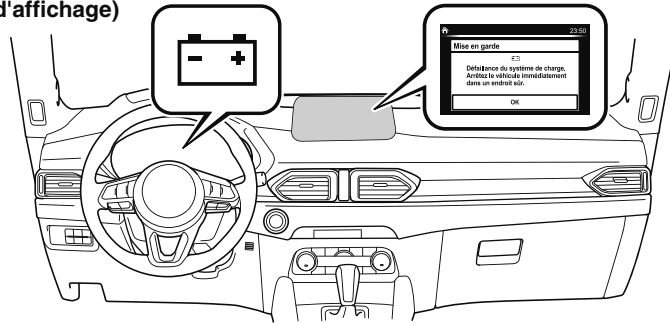

▼ Arrêter le véhicule dans un endroit sûr immédiatement

Si les messages suivants s'affichent à l'affichage central, un système du véhicule peut avoir une anomalie. Arrêter le véhicule dans un endroit sûr immédiatement et consulter un concessionnaire agréé Mazda.

Affichage	Condition indiquée
	S'affiche si la température du liquide de refroidissement du moteur a augmenté excessivement.
	S'affiche si le système de charge présente une panne.

Voyants/témoins et carillons d'alarme

▼ Vérifier le contenu de l'affichage

Affiche dans les cas suivants:

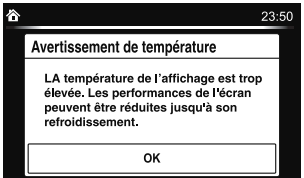
Affichage	Condition indiquée/Mesures correctives à prendre
	<p>Le message suivant s'affiche lorsque la température autour de l'affichage central est élevée.</p> <p>Il est recommandé d'abaisser la température dans l'habitacle ou la température autour de l'affichage central en évitant la lumière solaire directe.</p>

Voyants/témoins et carillons d'alarme

Le carillon d'alarme est activé

▼ Rappel des feux allumés

Le rappel des feux allumés est activé lorsque le réglage de l'heure*1 de la fonction d'extinction automatique des phares est éteint.

Si les feux sont allumés et le contacteur d'allumage est sur ACC ou d'arrêt, un bip sonore continu retentit lorsque la portière du conducteur est ouverte.

*1 Si le commutateur d'éclairage est laissé allumée, la fonction d'extinction automatique des phares éteint les lumières à environ 30 secondes après coupure du contact. L'heure peut être modifiée.

Se référer à Fonctions de personnalisation à la page 9-12.

REMARQUE

- Lorsque le contacteur est mis sur ACC, l'«Avertisseur sonore de contacteur non mis sur la position d'arrêt (STOP)» (page 7-49) annule l'avertisseur sonore d'oubli d'extinction des feux.
- Une fonction personnalisée est utilisable pour modifier le volume sonore du rappel des feux allumés.
Se référer à Fonctions de personnalisation à la page 9-12.

▼ Signal sonore d'avertissement de dispositif de prétension de ceinture de sécurité avant/coussin d'air

S'il y a un problème avec les systèmes de dispositif de prétension de ceinture de sécurité avant/coussin d'air et le voyant s'illumine, un bip sonore d'alerte retentira

pendant environ 5 secondes toutes les minutes.

Le signal sonore d'avertissement de dispositif de prétension de ceinture de sécurité avant/coussin d'air continuera de retentir pendant environ 35 minutes. Faire inspecter le véhicule par un concessionnaire agréé Mazda dès que possible.

PRUDENCE

Ne pas conduire le véhicule avec le signal sonore d'avertissement de dispositif de prétension de ceinture de sécurité avant/coussin d'air qui retentit:

Le fait de conduire le véhicule avec le signal sonore d'avertissement de dispositif de prétension de ceinture de sécurité avant/coussin d'air qui retentit est dangereux. En cas de collision, les coussins d'air et le dispositif de prétension de ceinture de sécurité avant ne se déploieront pas, ceci peut causer la mort ou des blessures graves. S'adresser à un concessionnaire agréé Mazda pour faire inspecter le véhicule dès que possible.

Voyants/témoins et carillons d'alarme

▼ Avertisseur sonore de ceinture de sécurité

Siège avant

Sauf Mexique

Si la ceinture de sécurité du conducteur n'est pas bouclée lorsque le contacteur est mis sur ON, un bip sonore est émis pendant 6 secondes environ. Si la ceinture de sécurité du conducteur ou du passager avant n'est pas bouclée et le véhicule est conduit à une vitesse dépassant 20 km/h (12 mi/h) environ, un nouveau bip sonore se déclenche pendant un laps de temps spécifié.

Tant qu'une ceinture de sécurité n'est pas bouclée ou avant l'écoulement d'un temps donné, le bip sonore ne s'arrêtera pas même si la vitesse du véhicule ralentit à moins de 20 km/h (12 mi/h).

REMARQUE

- Pour permettre au capteur de classification de l'occupant du siège passager avant de fonctionner correctement, n'utiliser pas de coussin supplémentaire sur le siège du passager avant. Le capteur risque de ne pas fonctionner correctement car il sera gêné par le coussin additionnel.
- Si un petit enfant est assis sur le siège du passager avant, il se peut que l'avertisseur sonore ne fonctionne pas.

Mexique

Si la vitesse du véhicule est supérieure à 20 km/h (12 mi/h) alors que la ceinture de sécurité du conducteur/passager avant n'est pas bouclée, une alarme sonore retentit en continu. Si la ceinture de sécurité reste non bouclée, le carillon d'alarme cesse de retentir une fois, puis continue pendant 90 secondes environ. Le carillon cesse de retentir une fois que la ceinture de sécurité du conducteur/passager avant a été bouclée.

Tant qu'une ceinture de sécurité n'est pas bouclée ou avant l'écoulement d'un temps donné, le bip sonore ne s'arrêtera pas même si la vitesse du véhicule ralentit à moins de 20 km/h (12 mi/h).

REMARQUE

- Si des objets lourds sont placés sur le siège du passager avant, il est possible que la fonction de voyant/bip de ceinture de sécurité du passager avant s'enclenche, selon le poids de ces objets.
- Pour permettre au capteur de chargement du siège de passager avant de fonctionner correctement, n'utiliser pas de coussin supplémentaire sur le siège pour vous asseoir. Le capteur risque de ne pas fonctionner correctement car il sera gêné par le coussin additionnel.
- Si un petit enfant est assis sur le siège du passager avant, il se peut que l'avertisseur sonore ne fonctionne pas.

Siège arrière

Le bip sonore se déclenche uniquement si une ceinture de sécurité est détachée après avoir été bouclée.

Voyants/témoins et carillons d'alarme

▼ Avertisseur sonore du contacteur non coupé (STOP)

Si la portière du conducteur est ouverte alors que le contacteur est sur ACC, un bip continu retentit dans l'habitacle pour avertir le conducteur que le contacteur n'est pas OFF (STOP). Dans cette situation, le système d'ouverture à télécommande ne fonctionne pas, il est impossible de verrouiller le véhicule et la batterie se décharge.

▼ Avertisseur sonore de la clé retirée du véhicule

Véhicules avec fonction avancée à télécommande

Si la clé est sortie du véhicule alors que le contacteur n'est pas OFF et que toutes les portes sont fermées, un bip retentit à 6 reprises à l'extérieur du véhicule, un autre bip retentit à 6 reprises à l'intérieur du véhicule.

Véhicules sans fonction avancée à télécommande

Si la clé est sortie du véhicule alors que le contacteur n'est pas OFF et que toutes les portes sont fermées, un bip retentit à 6 reprises dans l'habitacle du véhicule.

REMARQUE

Comme la clé utilise des ondes radio de faible intensité, l'alerte Clé retirée du véhicule peut être activée si la clé est transportée en même temps qu'un objet métallique ou si elle se trouve dans une zone où la réception du signal est mauvaise.

▼ Avertisseur sonore Interrupteur de commande inutilisable (avec la fonction avancée à télécommande)

Si l'interrupteur de commande est pressé alors qu'une portière est ouverte ou entrouverte, ou que le contact n'a pas été OFF alors que la clé est transportée, un bip retentit à l'extérieur pendant environ 2 secondes pour avertir le conducteur que les portières ou le hayon ne peuvent pas être verrouillés.

▼ Avertisseur sonore de clé laissée dans le compartiment à bagages (avec la fonction avancée à télécommande)

Si la clé est laissée dans le compartiment à bagages alors que toutes les portières sont verrouillées et que le hayon est fermé, un bip sonore retentit à l'extérieur pendant environ 10 secondes pour avertir le conducteur que la clé se trouve dans le compartiment à bagages. Dans ce cas, retirer la clé en appuyant sur le système d'ouverture électrique du hayon pour ouvrir celui-ci. Il est possible que la clé retirée du compartiment à bagages ne fonctionne pas, ses fonctions ayant pu être temporairement suspendues. Pour rétablir le fonctionnement normal de la clé, suivre la procédure applicable (page 3-11).

Voyants/témoins et carillons d'alarme

▼ Avertisseur sonore de clé laissée dans le véhicule (avec la fonction avancée à télécommande)

Si toutes les portières et le compartiment à bagages sont verrouillés à l'aide d'une autre clé alors que la clé se trouve dans l'habitacle, un bip retentit à l'extérieur du véhicule pendant approximativement 10 secondes pour signaler au conducteur que la clé se trouve dans l'habitacle. Dans ce cas, retirer la clé en ouvrant la portière. Il est possible que la clé retirée du véhicule en suivant cette méthode ne fonctionne pas, ses fonctions ayant pu être temporairement suspendues. Pour rétablir le fonctionnement normal de la clé, suivre la procédure applicable (page 3-11).

▼ Avertisseur sonore du hayon électrique*

Si des précautions d'utilisation du système sont nécessaires, le conducteur est notifié par l'avertisseur sonore.

Précautions	Ce qu'il faut vérifier
Le bip retentit 3 fois	Les conditions nécessaires au fonctionnement du hayon électrique ne sont pas présentes, par exemple si un objet est bloqué dans le hayon.
Les bips continuent	Le véhicule roule avec le hayon ouvert. Arrêter le véhicule et fermer le hayon.

▼ Avertisseur sonore du frein de stationnement électrique (EPB)

Le ronfleur sonore s'active dans les conditions suivantes:

- Le véhicule roule avec le frein de stationnement activé.

- L'interrupteur de frein de stationnement électrique (EPB) est tiré tandis que le véhicule roule.

▼ Avertisseur sonore AUTOHOLD

Un voyant clignote/message s'affiche et un signal sonore retentit simultanément pendant près de 5 secondes lors de l'utilisation de la fonction AUTOHOLD ou de l'interrupteur AUTOHOLD. Lorsque la fonction AUTOHOLD présente un problème, la fonction AUTOHOLD ne fonctionne pas même si l'interrupteur AUTOHOLD est actionné.

Si le voyant clignote/message s'affiche et qu'un signal sonore retentit simultanément, faire inspecter le véhicule chez un concessionnaire agréé Mazda.

▼ Ronfleur d'avertissement de la direction assistée

Si le système de direction assistée présente une anomalie, l'indicateur d'anomalie/indication d'anomalie de la direction assistée s'allume ou clignote et l'avertisseur sonore retentit en même temps.

Se référer à Arrêter le véhicule dans un endroit sûr immédiatement, page 7-26.

▼ Avertisseur sonore de surveillance de pression des pneus*

L'avertisseur sonore retentit pendant 3 secondes environ si la pression de gonflage des pneus diminue. Se référer à Système de surveillance de pression des pneus à la page 4-245.

Voyants/témoins et carillons d'alarme

▼ Avertisseur sonore de réduction catalytique sélective (SCR) (SKYACTIV-D 2.2)

(Lorsque le voyant SCR s'éteint)

Si le contacteur est positionné sur ON lorsque la quantité restante de fluide d'échappement diesel (DEF) a diminué, un son retentit.

Si le son retentit lorsque le contacteur est positionné sur ON, consulter un concessionnaire agréé Mazda.

(Lorsque le voyant SCR s'allume/clignote)

Un son retentit dans les conditions suivantes :

- Le système SCR présente un problème.
- Le contacteur est positionné sur ON lorsque la quantité restante de fluide d'échappement diesel (DEF) est extrêmement faible.

Si le son retentit alors que le voyant SCR s'allume/clignote, faire inspecter le véhicule par un concessionnaire agréé Mazda.

▼ Avertisseur sonore de surveillance des angles morts (BSM)*

Conduite vers l'avant

Le bip sonore d'avertissement fonctionne lorsque le levier des clignotants est activé dans le sens où le voyant de surveillance des angles morts (BSM) est allumé.

REMARQUE

Une fonction personnalisée est disponible pour modifier le volume du bip sonore de surveillance des angles morts (BSM).

Se référer à Fonctions de personnalisation à la page 9-12.

Inversion

L'avertissement sonore de surveillance des angles morts (BSM) est activé s'il existe la possibilité d'une collision avec un véhicule qui s'approche par l'arrière ou par la gauche ou la droite du véhicule.

Voyants/témoins et carillons d'alarme

▼ Alerte sonore du suivi de voie*

Tandis que le système est actif, si le système détermine que le véhicule risque de quitter la voie, il émet une alerte sonore.

REMARQUE

· Le volume de l'avertisseur sonore des systèmes d'assistance au maintien de trajectoire (LAS) et d'Avertisseur de changement de file (LDWS) peut être modifié.

Se référer à Fonctions de personnalisation à la page 9-12.

· Le type d'avertisseur sonore des systèmes d'assistance au maintien de trajectoire (LAS) et d'avertisseur de changement de file (LDWS) peut être modifié.

Se référer à Fonctions de personnalisation à la page 9-12.

▼ Avertissements du système de régulation de la vitesse à radar Mazda avec fonction Stop & Go (MRCC avec fonction Stop & Go)*

Les avertissements du système de régulation de la vitesse à radar Mazda avec fonction Stop & Go (MRCC avec fonction Stop & Go) avertissent le conducteur des problèmes du système et des précautions d'utilisation le cas échéant. Vérifier après avoir entendu un bip d'avertissement.

Avertisseur sonore	Ce qu'il faut vérifier
Lorsque le système de régulation de la vitesse à radar Mazda avec fonction Stop & Go (MRCC avec fonction Stop & Go) est activé, un signal sonore unique se fait entendre quand "Radar avant obstrué" apparaît sur l'affichage multi-informations.	Annuler le système de régulation de la vitesse à radar Mazda avec fonction Stop & Go (MRCC avec fonction Stop & Go) si le capteur radar (avant) est sale. Nettoyer la zone autour du capteur radar (avant).
Le signal sonore retentit de manière intermittente lorsque le véhicule roule.	La distance entre votre véhicule et celui devant vous est trop courte. Vérifier la sécurité de la zone environnante et réduire la vitesse du véhicule.
Lorsque le système de régulation de la vitesse à radar Mazda avec fonction Stop & Go (MRCC avec fonction Stop & Go) est activé, un signal sonore unique se fait entendre quand "Défaillance système capteur de radar avant" apparaît sur l'affichage multi-informations.	Cela peut indiquer un problème au niveau du système. Contrôler l'affichage central pour vérifier le problème et faire inspecter le véhicule par un concessionnaire agréé Mazda.

Voyants/témoins et carillons d'alarme

▼ Avertissement de vitesse excessive*

Si la vitesse du véhicule dépasse la vitesse indiquée par le panneau affiché sur l'affichage de conduite active, l'avertissement sonore est activé et la zone autour du panneau de limitation de vitesse affichée sur l'affichage de conduite active clignote 3 fois en orange, et si la vitesse du véhicule continue à dépasser cette limite, l'indication s'arrête de clignoter et reste permanente.

▼ Avertissement de collision*

En cas de risque de collision avec un véhicule qui précède ou un obstacle à l'arrière du véhicule, le voyant du tableau de bord clignote en même temps que l'indication d'avertissement apparaît sur l'affichage multi-informations, et un avertissement sonore intermittent retentit.

Lorsqu'il n'est pas possible d'ouvrir le hayon

Lorsqu'il n'est pas possible d'ouvrir le hayon

Si la batterie est déchargée, le hayon ne peut pas être déverrouillé et ouvert. Dans ce cas, le hayon peut être déverrouillé en résolvant la question de la batterie déchargée.

Se référer à Démarrage avec batterie de secours à la page 7-15.

Si le hayon ne peut pas être déverrouillé même si la question de la batterie déchargée a été résolue, le système électrique peut souffrir d'un dysfonctionnement.

Dans ce cas, le hayon peut être ouvert en suivant la procédure ci-dessous à titre de mesure d'urgence.

1. Envelopper l'extrémité d'un tournevis à tête plate dans un chiffon, puis l'utiliser pour retirer le cache sur la face intérieure du hayon.

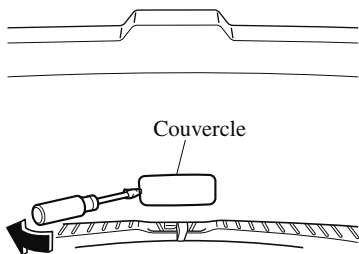

2. **(Sans hayon électrique)**

Tourner le levier vers la droite pour déverrouiller le hayon.

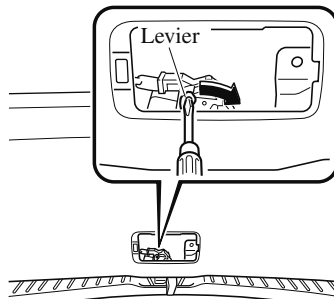

- (Avec hayon électrique)**

Pousser le hayon tout en appuyant sur le levier vers le bas.

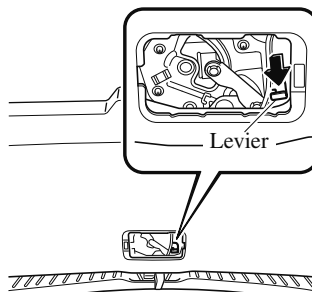

Après avoir suivi cette méthode de déverrouillage d'urgence, faire inspecter le véhicule par un concessionnaire agréé Mazda, dès que possible.

L'affichage de conduite active ne fonctionne pas

Si l'affichage de conduite active ne fonctionne pas

Si l'affichage de conduite active ne fonctionne pas, couper le contact, et ensuite remettre en marche le moteur. Si l'affichage de conduite active ne fonctionne pas même avec le moteur remis en marche, faire inspecter le véhicule chez un concessionnaire agréé Mazda.

NOTES

Informations importantes pour le client incluant les garanties et les accessoires.

Assistance à la clientèle.....	8-4	Téléphones cellulaires.....	8-24
Assistance à la clientèle (États-Unis).....	8-4	Avertissement concernant l'utilisation de téléphones cellulaires.....	8-24
Assistance à la clientèle (Canada).....	8-10		
Assistance à la clientèle (Porto Rico).....	8-14	Enregistreur de données de conduite.....	8-25
Assistance à la clientèle (Mexique).....	8-15	Enregistreur de données de conduite (États-Unis et Canada).....	8-25
		Enregistrement des données de véhicule.....	8-27
Importateur/distributeurs		Enregistrement des données de véhicule.....	8-27
Mazda.....	8-17		
Importateur/Distributeur.....	8-17	Système de classement uniforme de la qualité des pneus (UTQGS).....	8-28
		Système de classement uniforme de la qualité des pneus (UTQGS).....	8-28
Signalement des problèmes de sécurité.....	8-18		
Signalement des problèmes de sécurité (États-Unis).....	8-18	Informations relatives aux pneus (États-Unis).....	8-31
Signalement des problèmes de sécurité (Canada).....	8-19	Étiquetage des pneus.....	8-31
		Emplacement de l'étiquette de pneus (plaque signalétique).....	8-37
Garantie.....	8-20	Entretien des pneus.....	8-40
Garanties applicables à ce véhicule Mazda.....	8-20	Chargement du véhicule.....	8-43
Utilisation du véhicule en dehors des États-Unis et du Canada.....	8-21	Étapes pour déterminer la limite de charge correcte.....	8-50
Immatriculation du véhicule à l'étranger (Sauf États-Unis et Canada).....	8-22		
Pièces et accessoires non originaux additionnels.....	8-23		

Déclaration de conformité..... 8-51 |

Déclaration de conformité..... 8-51

NOTES

Assistance à la clientèle

Assistance à la clientèle (États-Unis)

Votre satisfaction complète et permanente est notre affaire. Nous sommes ici pour vous servir. Tous les concessionnaires agréés Mazda possèdent les connaissances et l'outillage nécessaires pour maintenir votre véhicule en parfait état.

Si vous avez des questions ou des recommandations sur comment améliorer le service de votre véhicule Mazda ou le service offert par le personnel d'un concessionnaire Mazda, nous vous recommandons de suivre les étapes suivantes:

REMARQUE

S'il est nécessaire de faire modifier les composants ou le système de câblage du système de retenue supplémentaire pour accommoder une personne avec certaines conditions médicales selon l'avis d'un médecin certifié, contacter un concessionnaire agréé Mazda.

Pour plus d'informations consulter le site Internet de NHTSA www.safercar.gov (VEHICLE SHOPPERS > Air Bags > Air Bag FAQs > Air Bag Deactivation).

▼ ÉTAPE 1: Adressez-vous à votre concessionnaire Mazda

Discutez de la situation avec un concessionnaire agréé Mazda. Ceci est l'approche la meilleure et la plus rapide pour régler un problème.

- Si votre problème n'a pas été réglé par le DÉPARTEMENT DU SERVICE À LA CLIENTÈLE, le DÉPARTEMENT DES VENTES, le DÉPARTEMENT DU SERVICE ou le GÉRANT DES PIÈCES, veuillez alors contacter le DIRECTEUR GÉNÉRAL ou le PROPRIÉTAIRE de l'établissement.
- S'il est nécessaire de faire modifier les composants ou le système de câblage du système de retenue supplémentaire pour accommoder une personne avec certaines conditions médicales selon l'avis d'un médecin certifié, passer à l'ÉTAPE 2.

▼ **ÉTAPE 2: Adressez-vous à Mazda Amérique du Nord**

Si pour n'importe quelle raison vous avez encore besoin d'aide après avoir contacté la direction de votre concessionnaire ou qu'il est nécessaire de faire modifier les composants ou le système de câblage du système de retenue supplémentaire pour accommoder une personne avec certaines conditions médicales selon l'avis d'un médecin certifié, vous pouvez contacter Mazda Amérique du Nord d'une des manières suivantes.

Se connecter à www.MazdaUSA.com

Les réponses à beaucoup de questions, incluant comment localiser ou entrer en contact avec un concessionnaire Mazda local aux États-Unis, peuvent y être trouvées.

E-mail : cliquez sur “Contact Us” au bas de la page www.mazdausa.com sous “Help”

En téléphonant au: 1 (800) 222-5500

Par courrier à:

Attention: Centre de découverte clientèle
Mazda North American Operations
200 Spectrum Center Drive Suite 100
Irvine, California 92618
P.O. Box 19734
Irvine, CA 92623-9734

Afin que nous puissions vous servir efficacement et immédiatement, veuillez nous fournir l'information suivante:

1. Votre nom, adresse et numéro de téléphone
2. L'année et le modèle du véhicule
3. Le numéro d'identification du véhicule (17 caractères, indiqué sur votre preuve d'enregistrement et situé dans le coin supérieur du tableau de bord, du côté passager)
4. Date d'achat et kilométrage actuel
5. Le nom et l'emplacement du concessionnaire
6. Votre ou vos questions

Si vous demeurez en dehors des États-Unis, veuillez contacter le distributeur Mazda le plus proche.

Assistance à la clientèle

▼ ÉTAPE 3: Contactez Better Business Bureau (BBB)

Mazda North American Operations est bien conscient du fait que, pour certains problèmes, il peut être impossible d'arriver à un accord réciproque. Comme mesure finale permettant d'assurer que vos inquiétudes sont prises en compte équitablement, Mazda North American Operations a accepté de participer à un programme de règlement des conflits administré par le système Better Business Bureau (BBB), sans aucun frais pour vous les clients.

BBB AUTO LINE tâche, avec les clients et le fabricant, d'essayer de trouver une résolution mutuellement acceptable des problèmes liés aux garanties. Si le BBB ne parvient pas à faciliter le règlement du problème, il organisera une audience sans complications de procédure devant un arbitre.

Vous devez avoir recours à BBB AUTO LINE avant d'exercer des droits ou de rechercher des remèdes légaux sous la loi fédérale Magnuson-Moss Warranty Act (loi relative à la protection des consommateurs), 15 U.S.C. § 2301 et seq. Dans la mesure permise par la loi "Lemon Law" de l'État concerné, vous devez aussi avoir recours à BBB AUTO LINE avant d'exercer des droits ou de rechercher des remèdes légaux sous la loi "Lemon Law". Si vous avez choisi de rechercher des remèdes légaux qui ne sont pas créés par la loi Magnuson-Moss Warranty Act ou par la loi "Lemon Law" de l'état concerné, il ne vous est pas nécessaire d'avoir d'abord recours à BBB AUTO LINE.

Le processus entier prend normalement 40 jours ou moins. La décision de médiation ne lie ni vous-même, ni Mazda, sauf si vous acceptez la décision. Pour plus de détails concernant BBB AUTO LINE, y compris les normes d'éligibilité actuelles, veuillez téléphoner au 1-800-955-5100, ou vous rendre sur le site Web de BBB, à www.bbb.org/autoline.

L'engagement total pour la satisfaction des clients est plus qu'une simple formule chez Mazda. Nous espérons satisfaire directement chacun de nos clients; mais si jamais une de nos décisions pose un problème, Mazda croit qu'en offrant une méthode rapide, équitable et gratuite, telle que BBB AUTO LINE, Mazda pourra tenir son engagement de toujours faire au mieux pour nos clients!

▼ **Pour les Clients de Californie**

1. Mazda North American Operations participe à BBB AUTO LINE, programme de médiation-arbitrage administré par le Conseil de Better Business Bureaus [3033 Wilson Boulevard, Arlington, Virginia 22201] par l'intermédiaire de Better Business Bureaus locaux. BBB AUTO LINE et Mazda ont été certifiés par l'Arbitration Certification Program du California Department of Consumer Affairs.
2. Si vous avez un problème qui se produit sous une garantie écrite de Mazda, nous vous conseillons vivement de nous le signaler. Si nous ne parvenons pas à le résoudre, vous pouvez déposer une réclamation auprès de BBB AUTO LINE. Les réclamations doivent être déposées auprès de BBB AUTO LINE dans les six (6) mois suivant l'expiration de la garantie.
3. Pour déposer une réclamation auprès de BBB AUTO LINE, veuillez téléphoner au 1-800-955-5100. L'appel est gratuit.
4. Pour déposer une réclamation auprès de BBB AUTO LINE, vous devrez indiquer votre nom, votre adresse, la marque et le numéro d'identification (VIN) de votre véhicule, et une déclaration relative à la nature de votre problème ou de votre plainte. On vous demandera d'indiquer : la date approximative de l'acquisition de votre véhicule, le kilométrage actuel du véhicule, la date et le kilométrage approximatifs au moment où le(s) problème(s) a (ont) été pour la première fois signalé(s) à Mazda ou à l'un de nos revendeurs, et une déclaration de la solution que vous souhaitez.
5. Le personnel de BBB AUTO LINE pourra alors essayer de résoudre ce litige par l'intermédiaire d'une médiation. Si la médiation échoue, ou si vous ne désirez pas participer à une médiation, les réclamations dans la juridiction du programme pourront alors être présentées à un arbitre lors d'une audition à procédure simplifiée. La décision de l'arbitre doit normalement être communiquée dans les 40 jours suivant la date du dépôt de votre réclamation; il pourra y avoir un délai de 7 jours si vous n'avez pas signalé auparavant votre problème à Mazda, ou un délai de 30 jours au maximum si l'arbitre demande une inspection/rapport à un expert technique impartial, ou une enquête et un rapport complémentaires à BBB AUTO LINE.
6. Vous êtes tenu d'utiliser BBB AUTO LINE avant de revendiquer en justice des droits ou des remèdes conférés par la Section 1793.22 du Code Civil de Californie. Vous êtes aussi tenu d'utiliser BBB AUTO LINE avant d'exercer des droits ou de rechercher des remèdes créés sous le Titre I de la loi fédérale Magnuson-Moss Warranty Act (loi relative à la protection des consommateurs), 15 U.S.C. § 2301 et seq. Si vous choisissez de demander réparation en exerçant des droits et des remèdes non créés sous la Section 1793.22 du Code Civil de Californie ou sous le Titre I de la loi fédérale Magnuson-Moss Warranty Act, aucun recours à BBB AUTO LINE n'est exigé par ces statuts.

Assistance à la clientèle

7. La Section 1793.2 (d) du Code Civil de Californie exige que, si Mazda ou ses représentants ne parviennent pas à réparer un véhicule à moteur neuf conformément à la garantie expresse applicable du véhicule après un nombre raisonnable de tentatives, Mazda pourra être obligé de remplacer ou de racheter le véhicule. La Section 1793.22 (b) du Code Civil de Californie crée la présomption que Mazda a disposé d'un nombre raisonnable de tentatives pour rendre le véhicule conforme à ses garanties expresses applicables si, dans la limite de 18 mois suivant la date de livraison à l'acheteur ou d'un kilométrage de 18 000 miles indiqué sur le totalisateur kilométrique du véhicule, selon le cas se présentant en premier, une ou plusieurs des conditions suivantes s'est produite:
- La même non-conformité [non respect de la garantie écrite qui affecte considérablement l'utilisation, la valeur ou la sécurité du véhicule] produit une condition susceptible de causer des blessures corporelles graves ou mortelles lors de la conduite du véhicule **ET** la non-conformité a subi deux fois ou plus des réparations effectuées par Mazda ou ses agents **ET** l'acheteur ou le preneur à bail a signalé directement à Mazda la nécessité de la réparation de la non-conformité; **OU**
 - La même non-conformité a subi 4 fois ou plus des réparations effectuées par Mazda ou ses agents **ET** l'acheteur a signalé à Mazda la nécessité de la réparation de la non-conformité; **OU**
 - Le véhicule est hors d'usage en raison de la réparation des non-conformités par Mazda ou ses agents pour un total cumulé de plus de 30 jours de calendrier après la livraison du véhicule à l'acheteur.

L'AVIS À Mazda COMME EXIGÉ CI-DESSUS SERA ENVOYÉ À L'ADRESSE SUIVANTE:

Mazda North American Operations
200 Spectrum Center Drive Suite 100
Irvine, California 92618
Attention: Customer Mediation

8. Les remèdes suivants pourront être recherchés dans BBB AUTO LINE : réparations, remboursement de la somme d'argent payée pour réparer le véhicule ou autres frais encourus en raison de la non-conformité du véhicule, rachat ou remplacement de votre véhicule, et compensation pour dommages et remèdes disponibles au titre de la garantie écrite de Mazda ou des lois applicables.

Assistance à la clientèle

9. Les remèdes suivants ne pourront **pas** être recherchés dans BBB AUTO LINE : dommages punitifs ou multiples, honoraires d'avocats, ou dommages indirects autres que ceux indiqués dans la Section 1794 (a) et (b) du Code Civil de Californie.
10. Vous pouvez refuser la décision rendue par un arbitre de BBB AUTO LINE. Si vous refusez la décision, vous serez libre d'engager d'autres actions judiciaires. La décision de l'arbitre et toute autre conclusion seront admissibles dans une action judiciaire.
11. Si vous acceptez la décision de l'arbitre, Mazda sera lié par cette décision, et devra se conformer à cette décision dans un délai raisonnable ne dépassant pas 30 jours après que nous ayons reçu l'avis de votre acceptation de la décision.
12. Pour plus de détails concernant le programme, veuillez téléphoner à BBB AUTO LINE au 1-800-955-5100.

Assistance à la clientèle

Assistance à la clientèle (Canada)

▼ Processus de révision “satisfaction-client”

Votre entière satisfaction est des plus importante pour Mazda. Tous les concessionnaires agréés Mazda possèdent les connaissances et l'outillage nécessaires pour maintenir votre véhicule en parfait état. D'après notre expérience, toute question, problème ou plainte concernant le fonctionnement de votre Mazda ou toute autre transaction de service en général sont le plus efficacement réglés par votre concessionnaire. Si la procédure normale du concessionnaire ne suffit pas à vous donner satisfaction, nous vous recommandons de suivre les étapes suivantes:

▼ ÉTAPE 1: Adressez-vous à votre concessionnaire Mazda

Expliquez votre problème à un membre de la direction du concessionnaire. Si le problème a déjà été présenté au gérant du service, entrez en contact avec le propriétaire ou le gérant général de l'établissement.

▼ ÉTAPE 2: Adressez-vous au bureau régional Mazda

Si vous nécessitez plus d'aide, demandez au gérant du service du concessionnaire de vous mettre en contact avec le représentant local de Mazda pour le service. Ou contactez le bureau régional de Mazda Canada Inc. pour de tels arrangements. L'adresse et le numéro de téléphone des bureaux régionaux sont indiqués (page 8-13).

▼ **ÉTAPE 3: Adressez-vous au département des relations publiques de Mazda**

Si vous n'êtes pas complètement satisfait, contactez le département des relations publiques, Mazda Canada Inc., 55 Vogell Road, Richmond Hill, Ontario, L4B 3K5 Canada, Tél.: 1 (800) 263-4680.

Donnez-leur les renseignements suivants:

1. Votre nom, adresse et numéro de téléphone
2. L'année et le modèle du véhicule
3. Le numéro d'identification du véhicule (VIN). Se référer à Numéro d'identification du véhicule à la page 9-2 pour retrouver l'emplacement du VIN.
4. La date d'achat
5. Le kilométrage actuel
6. Le nom et l'emplacement du concessionnaire
7. La nature de votre problème et/ou la cause de votre insatisfaction

Le département, en collaboration avec le représentant local de Mazda pour le service, examinera le cas pour déterminer si toutes les mesures ont été prises pour vous donner satisfaction.

Vous devez néanmoins reconnaître que pour résoudre des problèmes au niveau du service, il faut recourir dans la plupart des cas aux installations, personnel et outillage de votre concessionnaire Mazda. Nous vous prions donc de suivre dans l'ordre indiqué, les trois étapes mentionnées ci-dessus de manière à obtenir les meilleurs résultats possibles.

▼ **Programme médiation/arbitrage**

Il peut y avoir des cas où le client peut ne pas obtenir satisfaction par le Programme satisfaction client de Mazda. Si après avoir suivi toutes les étapes indiquées dans ce manuel, votre problème n'est toujours pas résolu, vous avez un autre recours.

Mazda Canada Inc. participe à un programme d'arbitrage administré par le Programme d'Arbitrage pour les véhicules automobiles du Canada (PAVAC). Le PAVAC vous indiquera comment votre problème peut être revu et résolu par un arbitre dans le cadre d'un arbitrage dont la décision sera définitive pour tous.

Votre complète satisfaction est le but de Mazda Canada Inc. et de nos concessionnaires. La participation de Mazda au PAVAC est une contribution envers ce but. Le PAVAC est un service gratuit. Les résultats de PAVAC sont rapides, équitables et finaux car la décision rendue est définitive pour vous, le client et pour Mazda Canada Inc.

Assistance à la clientèle

▼ Programme d'Arbitrage pour les véhicules automobiles du Canada (PAVAC)

Si un problème particulier se présente pour lequel le client et Mazda, et/ou un de ses concessionnaires ne peuvent pas atteindre une solution (acceptable par tous les intéressés), le client peut requérir les services offerts par le Programme d'Arbitrage pour les véhicules automobiles du Canada (PAVAC).

Le PAVAC utilise les services d'Administrateurs Provinciaux pour assister les clients avec le programme et la préparation de leur audience d'arbitrage. Cependant, avant de vous adresser au PAVAC, vous devez suivre les étapes de résolution de différends, décrites précédemment, proposées par le manufacturier.

Le PAVAC est effectif dans toutes les provinces et territoires.

Les clients qui désirent obtenir de plus amples renseignements sur le Programme devraient s'adresser à l'Administrateur Provincial au 1 (800) 207-0685, ou en contactant le Bureau du Programme d'Arbitrage pour les véhicules automobiles du Canada à l'adresse suivante:

Programme d'Arbitrage pour les véhicules automobiles du Canada
235 Yorkland Boulevard, Suite 300
North York, Ontario
M2J 4Y8
<http://camvap.ca>

Les Administrateurs Provinciaux locaux peuvent être contactés:

Province/Territoire	Numéro du PAVAC
Colombie Britannique et Territoires du Yukon	1 (800) 207-0685
Alberta et Territoires du Nord-Ouest	1 (800) 207-0685
Saskatchewan	1 (800) 207-0685
Manitoba	1 (800) 207-0685
Ontario	1 (800) 207-0685
Canada Atlantique	1 (800) 207-0685
Québec	1 (800) 207-0685

Assistance à la clientèle

▼ Bureaux régionaux

BUREAUX RÉGIONAUX	ZONES COUVERTES
MAZDA CANADA INC. RÉGION DE L'OUEST 5011 275 STREET LANGLEY, COLOMBIE-BRITANNIQUE V4W 0A8 (778) 369-2100 1 (800) 663-0908	ALBERTA, COLOMBIE-BRITANNIQUE, MANITOBA, SASKATCHEWAN, YUKON
MAZDA CANADA INC. RÉGION CENTRALE 55 VOGELL ROAD, RICHMOND HILL, ONTARIO, L4B 3K5 1 (800) 263-4680	ONTARIO, NOUVEAU BRUNSWICK, NOUVELLE ÉCOSSE, ILE DU PRINCE ÉDOUARD, TERRE-NEUVE
MAZDA CANADA INC. QUE BEC RÉGION 6111 ROUTE TRANSCANADIENNE POINTE CLAIRE, QUE BEC H9R 5A5 (514) 694-6390	QUE BEC

Assistance à la clientèle

Assistance à la clientèle (Porto Rico)

Votre satisfaction complète et permanente est notre affaire. C'est pourquoi tous les concessionnaires agréés Mazda possèdent les connaissances et l'outillage nécessaires pour maintenir votre véhicule en parfait état.

Si vous avez des questions ou des recommandations sur comment améliorer le service de votre véhicule Mazda ou le service offert par le personnel d'un concessionnaire Mazda, nous vous recommandons de suivre les étapes suivantes:

▼ ÉTAPE 1

Discutez de la situation avec un concessionnaire agréé Mazda. Ceci est l'approche la meilleure et la plus rapide pour régler un problème. Si votre problème n'a pas été réglé par le DÉPARTEMENT DU SERVICE À LA CLIENTÈLE, le DÉPARTEMENT DES VENTES, le DÉPARTEMENT DU SERVICE ou le GÉRANT DES PIÈCES, veuillez alors contacter le DIRECTEUR GÉNÉRAL ou le PROPRIÉTAIRE de l'établissement.

▼ ÉTAPE 2

Si après avoir suivi l'ÉTAPE 1, vous pensez avoir besoin d'une assistance supplémentaire, veuillez contacter le représentant local de Mazda.
Se référer à Importateur/Distributeur à la page 8-17.

Veuillez nous fournir l'information suivante:

1. Votre nom, adresse et numéro de téléphone
2. L'année et le modèle du véhicule
3. Le numéro d'identification du véhicule (17 caractères, indiqué sur votre preuve d'enregistrement et situé dans le coin supérieur du tableau de bord, du côté passager)
4. Date d'achat et kilométrage actuel
5. Le nom et l'emplacement du concessionnaire
6. Votre ou vos questions

Assistance à la clientèle (Mexique)

Votre satisfaction complète et permanente est notre affaire. Nous sommes ici pour vous servir. Tous les concessionnaires agréés Mazda possèdent les connaissances et l'outillage nécessaires pour maintenir votre véhicule en parfait état.

Si vous avez des questions ou des recommandations sur comment améliorer le service de votre véhicule Mazda ou le service offert par le personnel d'un concessionnaire Mazda, nous vous recommandons de suivre les étapes suivantes:

▼ Adressez-vous à votre concessionnaire Mazda

Discutez de la situation avec un concessionnaire agréé Mazda. Ceci est l'approche la meilleure et la plus rapide pour régler un problème.

- Si votre problème n'a pas été réglé par le DÉPARTEMENT DU SERVICE À LA CLIENTÈLE, le DÉPARTEMENT DES VENTES, le DÉPARTEMENT DU SERVICE ou le GÉRANT DES PIÈCES, veuillez alors contacter le DIRECTEUR GÉNÉRAL ou le PROPRIÉTAIRE de l'établissement.
- S'il devient nécessaire de faire modifier les composants ou le système de câblage du système de retenue supplémentaire pour accommoder une personne avec certaines conditions médicales selon l'avis d'un médecin certifié; contactez votre concessionnaire afin d'éviter de perdre la garantie de votre véhicule ce qui se produirait si un tiers embauché par le client effectue des modifications nécessaires à ce système.

Se connecter à www.mazdamexico.com.mx

Les réponses à de nombreuses questions, telles que comment localiser ou entrer en contact avec un concessionnaire Mazda local au Mexique, peuvent y être trouvées.

Courriel : cliquer sur "Contactanos" en haut de la page sur www.mazdamexico.com.mx

En téléphonant au: 01 800 01 MAZDA (62932)

Par courrier à:

Attention: Assistance à la clientèle

Mazda Motor de Mexico

Mario Pani 400 PB, Col. Santa Fe Cuajimalpa, Delegación Cuajimalpa de Morelos, Ciudad de México, CP 05348

Tél: Assistance à la clientèle

01 800 01 MAZDA (62932).

Assistance à la clientèle

Afin que nous puissions vous servir efficacement et immédiatement, veuillez nous fournir l'information suivante:

1. Votre nom, adresse et numéro de téléphone
2. L'année et le modèle du véhicule
3. Le numéro d'identification du véhicule (17 caractères, indiqué sur votre preuve d'enregistrement et situé dans le coin supérieur du tableau de bord, du côté passager)
4. Date d'achat et kilométrage actuel
5. Le nom et l'emplacement du concessionnaire
6. Votre ou vos questions

Importateur/Distributeur

▼ États-Unis

Mazda North American Operations

200 Spectrum Center Drive Suite 100

Irvine, California 92618

P.O. Box 19734

Irvine, CA 92623-9734 U.S.A.

Tél: 1 (800) 222-5500 (aux États-Unis)

(949) 727-1990 (de l'extérieur des

États-Unis)

▼ CANADA

Mazda Canada Inc.

55 Vogell Road, Richmond Hill,

Ontario, L4B 3K5 Canada

Tél: 1 (800) 263-4680 (au Canada)

(905) 787-7000 (de l'extérieur du Canada)

▼ PORTO RICO/ÉTATS-UNIS Îles Vierges

International Automotive Distributor Group, LLC. (Mazda de Puerto Rico)

P.O. Box 191850, San Juan, Porto Rico

00919-1850

Tél: (787) 641-1777

▼ MEXIQUE

Mazda Motor de Mexico

Mario Pani 400 PB, Col. Santa Fe

Cuajimalpa, Delegación Cuajimalpa de

Morelos, Ciudad de México, CP 05348

Tél: Service des relations avec la clientèle:

01 (800) 016 2932 au Mexique

▼ GUAM

Triple J Motors

157 South Marine Drive, Tamuning,

GUAM 96911 USA

P.O. Box 6066 Tamuning, Guam 96931

Tél: (671) 649-6555

▼ SAIPAN

Pacific International Marianas, Inc.

(d.b.a. Midway Motors)

P.O. Box 887 Saipan, MP 96950

Tél: (670) 234-7524

Triple J Saipan, Inc.

(d.b.a. Triple J Motors)

P.O. Box 500487 Saipan, MP 96950-0487

Tél: (670) 234-7133/3051

▼ AMERICAN SAMOA

Polynesia Motors, Inc.

P.O. Box 1120, Pago Pago, American

Samoa 96799

Tél: (684) 699-9347

Signalement des problèmes de sécurité

Signalement des problèmes de sécurité (États-Unis)

Si vous pensez que votre véhicule présente une anomalie susceptible de provoquer un accident, des blessures corporelles ou la mort, vous devez en informer immédiatement la National Highway Traffic Safety Administration (NHTSA) ainsi que Mazda Motor Corporation (votre importateur/distributeur Mazda).

Si la NHTSA reçoit plusieurs plaintes identiques, elle peut procéder à une enquête et, en cas d'anomalie compromettant la sécurité constatée sur un groupe de véhicules, elle peut ordonner une campagne de rappel et de mesures correctives. Toutefois, la NHTSA ne peut intervenir pour régler un différend entre vous, votre concessionnaire ou Mazda Motor Corporation (votre importateur/distributeur Mazda).

Vous pouvez joindre la NHTSA par téléphone au numéro sans frais d'assistance téléphonique Vehicle Safety Hotline à 1-888-327-4236 (TTY:1-800-424-9153); rendez-vous sur le site <http://www.safercar.gov>; ou par courrier postal à l'adresse suivante: Administrator, NHTSA, 1200 New Jersey Avenue, SE., Washington, DC, 20590. Vous pouvez également obtenir des renseignements sur la sécurité des véhicules automobiles sur <http://www.safercar.gov>.

REMARQUE

Si vous résidez aux États-Unis, toute la correspondance à Mazda Motor Corporation devrait être adressée à:

*Mazda North American Operations
200 Spectrum Center Drive Suite 100
Irvine, California 92618*

ou

P.O. Box 19734

Irvine, CA 92623-9734

Centre de découverte clientèle ou au numéro sans frais 1 (800) 222-5500

Si vous résidez à l'extérieur des États-Unis, veuillez contacter le distributeur Mazda le plus proche indiqué (page 8-17) de ce manuel.

Signalement des problèmes de sécurité (Canada)

Les clients canadiens désireux de signaler une défectuosité liée à la sécurité à Transport Canada, Defect Investigations and Recalls, peuvent appeler le numéro sans frais 1-800-333-0510 ou contacter Transport Canada par la poste à l'adresse: Transport Canada, ASFAD, Place de Ville Tour C, 330 Sparks Street, Ottawa ON K1A 0N5.

Pour de plus amples informations sur la sécurité routière, visiter le site Internet sur la sécurité routière à l'adresse:

<http://www.tc.gc.ca/roadsafety/menu.htm>

Garantie

Garanties applicables à ce véhicule Mazda

- Garantie limitée des véhicules neufs
- Garantie limitée du groupe motopropulseur
- Garantie limitée du système de protection pour la sécurité
- Garantie limitée contre les perforations
- Garantie fédérale du système antipollution/Garantie de la Californie du système antipollution
 - Garantie contre les défauts du système antipollution
 - Garantie de l'efficacité du système antipollution
- Garantie du système antipollution
- Garantie limitée des pièces de remplacement et accessoires
- Garantie des pneus

REMARQUE

Les informations concernant la garantie varient selon le pays. Se référer au Livret de garantie, pour plus d'informations au sujet de la garantie.

Utilisation du véhicule en dehors des États-Unis et du Canada

Les réglementations gouvernementales aux États-Unis et au Canada requièrent que les véhicules automobiles soient conformes aux réglementations concernant les gaz d'échappement et les normes de sécurité. Dès lors, les véhicules construits pour les marchés américain et canadien peuvent être différents de ceux vendus dans d'autres pays.

Ceci peut faire que, dans un autre pays, votre véhicule ne puisse pas toujours recevoir un entretien adéquat. Nous conseillons vivement de NE PAS utiliser votre véhicule Mazda en dehors des États-Unis et du Canada.

États-Unis

Cependant, en cas de déménagement permanent au Canada, les véhicules Mazda construits pour les États-Unis sont éligibles à l'exportation au Canada après des modifications spécifiques au véhicule pour le rendre conforme aux exigences des Normes de sécurité des véhicules automobiles du Canada (NSVAC).

Canada

Cependant, en cas de déménagement permanent aux États-Unis, les véhicules Mazda construits pour le Canada sont éligibles à l'exportation aux États-Unis après des modifications au véhicule pour le rendre conforme aux exigences de la FMVSS (Federal Motor Vehicle Safety Standards) aux États-Unis.

REMARQUE

Ceci s'applique à une situation où l'importation/exportation est permanente et ne concerne pas les visiteurs temporaires.

Les problèmes suivants peuvent se présenter si votre véhicule est utilisé en dehors des États-Unis et du Canada:

- Le carburant approprié peut ne pas être disponible. Les carburants au plomb ou à faible indice d'octane utilisés localement peuvent entraîner un mauvais fonctionnement du véhicule et endommager le système antipollution et le moteur.
- Il peut manquer de centres de réparations, d'outils, d'équipements et de pièces de remplacement appropriés.

Se référer au Livret de garantie, pour plus d'informations.

Garantie

Immatriculation du véhicule à l'étranger (Sauf États-Unis et Canada)

Il pourra être problématique d'enregistrer le véhicule dans un pays étranger, selon que le véhicule satisfait ou non aux normes de pollution et de sécurité spécifiques en vigueur dans le pays où le véhicule sera conduit. Par conséquent, vous pourrez être tenu d'effectuer des modifications du véhicule à vos propres frais afin de satisfaire à la réglementation.

En outre, il faut être conscient des problèmes suivants:

Il pourra être difficile ou impossible d'effectuer un entretien satisfaisant du véhicule dans un autre pays.

Le carburant spécifié pour votre véhicule peut ne pas être disponible.

Les pièces, les techniques d'entretien et les outils nécessaires à l'entretien et à la réparation de votre véhicule peuvent ne pas être disponibles.

Il peut ne pas y avoir de concessionnaire agréé Mazda dans le pays où l'on désire emmener le véhicule.

De plus, la garantie du manufacturier Mazda n'est valide que dans certains pays.

Pièces et accessoires non originaux additionnels

Des pièces et accessoires non originaux additionnels pour véhicules Mazda sont disponibles dans certains magasins.

Ils peuvent être montés sur ce véhicule, mais ils ne sont pas approuvés par Mazda pour une utilisation sur des véhicules Mazda. L'installation de pièces et accessoires non originaux additionnels peut affecter les performances du véhicule ou les systèmes pour la sécurité; la garantie Mazda ne couvrira pas ces problèmes. Avant d'installer toute pièce ou accessoire non original additionnel, consulter un concessionnaire agréé Mazda.

PRUDENCE

Consulter un concessionnaire agréé Mazda avant d'installer toute pièce ou accessoires non original:

Des pièces ou accessoires qui ne sont pas bien conçus peuvent affecter les performances du véhicule ou les systèmes pour la sécurité. Ceci peut causer un accident ou augmenter les risques de blessures en cas d'accident.

Dès lors, faire très attention lors de la sélection et de l'installation d'accessoires additionnels, comme des téléphones, des émetteurs/récepteurs radio, des systèmes de son et des systèmes d'alarme pour voiture:

Toute sélection ou installation incorrecte de pièces et accessoires non originaux additionnels ou l'installation par une personne non qualifiée est dangereuse. Des systèmes vitaux peuvent être endommagés, causant le calage du moteur, l'activation du coussin d'air (SRS), l'inactivation du système ABS/TCS/DSC ou un incendie dans le véhicule.

Mazda n'assume aucune responsabilité pour mort, blessures ou frais qui peuvent résulter de l'installation de pièce ou accessoire non original.

Téléphones cellulaires

Avertissement concernant l'utilisation de téléphones cellulaires

PRUDENCE

Prière de respecter la réglementation locale applicable concernant l'utilisation d'équipement de communication dans le véhicule:

L'utilisation d'appareils comme un téléphone cellulaire, un ordinateur, une radio portable, un dispositif de système de positionnement global ou autre appareil, par le conducteur, pendant la conduite est dangereux. La composition d'un numéro sur un téléphone cellulaire pendant la conduite occupe aussi les mains du conducteur. L'utilisation de ces appareils causera une perte de concentration à la route par le conducteur et peut causer un accident grave. Si un passager ne peut utiliser l'appareil, se garer dans un endroit sécuritaire avant l'utilisation. Si l'utilisation d'un téléphone cellulaire est absolument nécessaire malgré cet avertissement, utiliser un système mains-libres pour avoir les mains disponibles pour la conduite du véhicule. Ne jamais utiliser de téléphone cellulaire ou autre appareil pendant la conduite, et se concentrer plutôt sur la conduite qui requiert toute l'attention du conducteur.

Enregistreur de données de conduite (États-Unis et Canada)

Ce véhicule est doté d'un enregistreur de données de conduite (EDR). L'objectif principal d'un EDR consiste à enregistrer, lors de situations de collisions ou similaires, comme le déploiement d'un sac d'air ou une collision avec un obstacle sur la route, les données permettront de comprendre les performances des systèmes d'un véhicule. L'EDR est conçu pour enregistrer les données relatives à la dynamique du véhicule et aux systèmes de sécurité pendant une courte période, généralement d'un maximum de 30 secondes. L'EDR dans ce véhicule est conçu pour enregistrer les données suivantes:

- Fonctionnement des divers systèmes dans votre véhicule;
- Si oui ou non les ceintures de sécurité du conducteur et des passagers étaient bouclées/attachées;
- La distance d'appui (le cas échéant) du conducteur sur la pédale d'accélérateur/de frein; et,
- À quelle vitesse circule le véhicule.

Ces données peuvent aider à une meilleure compréhension des circonstances entraînant des collisions et des blessures.

REMARQUE:

Les données de l'EDR ne sont enregistrées par votre véhicule qu'en cas de collision ou accident similaire majeur; aucune donnée n'est enregistrée par l'EDR dans des conditions de conduite normales et aucun renseignement personnel (par ex.: nom, sexe, âge et lieu de la collision) n'est enregistré. Toutefois les autres parties, comme les autorités chargées de faire appliquer les lois, peuvent associer les données de l'EDR au type de données d'identification personnelle qui sont habituellement obtenues lors d'une enquête sur une collision.

Pour lire les données enregistrées par un EDR, un équipement spécial est nécessaire et il faut accéder au véhicule ou à l'EDR. En plus du fabricant du véhicule, les autres parties, comme les autorités chargées de faire appliquer les lois, qui disposent de l'équipement spécial, peuvent lire les informations s'ils ont accès au véhicule ou à l'EDR.

Mazda ne divulguera aucune des données enregistrées dans un EDR à un tiers, sauf:

- Si un accord écrit est obtenu de la part du propriétaire du véhicule ou du preneur à bail
- Si la police ou d'autres autorités chargées de faire appliquer les lois le demandent officiellement
- Si elles sont utilisées pour défendre Mazda dans le cadre d'une procédure juridique, d'une réclamation ou d'un arbitrage
- Si un juge ou un tribunal l'ordonne

Enregistreur de données de conduite

Toutefois, si nécessaire, Mazda:

- Utilisera les données pour effectuer des recherches sur les performances des véhicules Mazda, notamment sur la sécurité.
- Divulguera les données ou un récapitulatif des données à un tiers à des fins de recherche, sans divulguer des informations d'identification du véhicule ou du propriétaire.

Enregistrement des données de véhicule

Ce véhicule est équipé d'un ordinateur qui enregistre les données principales suivantes du véhicule relatives aux contrôles de véhicules, le fonctionnement et autres conditions de conduite.

Données enregistrées

- Les conditions relatives au véhicule telles que les vitesses du moteur et du véhicule
- Les conditions des opérations de conduite telles que les pédales d'accélérateur et de frein, et les informations relatives aux conditions environnementales tandis que le véhicule roule
- Les informations de diagnostic des anomalies de chaque ordinateur sur le véhicule
- Les informations relatives aux contrôles des autres ordinateurs sur le véhicule

REMARQUE

Les données enregistrées peuvent varier selon la classe du véhicule et l'équipement en option. La voix et les images ne sont pas enregistrées.

Traitement des données

Mazda et ses sous-traitants peuvent obtenir et utiliser les données enregistrées pour le diagnostic des anomalies du véhicule, la recherche et le développement et l'amélioration de la qualité.

Mazda ne divulguera ni ne fournira les données obtenues à une tierce partie, à moins que:

- Un accord du propriétaire du véhicule (accords du bailleur et du preneur du véhicule loué) ne soit obtenu.
- Si la police ou d'autres autorités chargées de faire appliquer les lois le demandent officiellement
- Pour le traitement statistique par une institution de recherche après un traitement des données de sorte que l'identification du propriétaire ou du véhicule soit impossible

Système de classement uniforme de la qualité des pneus (UTQGS)

Système de classement uniforme de la qualité des pneus (UTQGS)

Cette information s'applique au système de classement des pneus conçu par la National Highway Traffic Safety Administration (NHTSA) des États-Unis, pour le classement des pneus suivant l'usure de la bande de roulement, l'adhérence et la température d'opération du pneu.

▼ Usure de la bande de roulement

L'indice d'usure de la bande de roulement est basé sur le taux d'usure d'un pneu mis à l'essai dans des conditions spécifiques sur un circuit routier répondant aux normes gouvernementales.

Si, par exemple, un pneu a un indice d'usure de 150, il s'usera 1,5 fois plus lentement qu'un pneu qui affiche un indice de 100.

Les performances relatives du pneu dépendent des conditions qui prévalaient lors de l'essai et peuvent varier sensiblement selon les habitudes de conduite, l'entretien, les conditions routières et le climat.

▼ Adhérence (AA, A, B, C)

Les indices d'adhésion sont, du plus élevé au plus bas, AA, A, B et C. Ces indices représentent la capacité du pneu d'effectuer un arrêt complet sur une chaussée mouillée, telle que mesurée dans des conditions contrôlées sur des surfaces de route en asphalte et en ciment répondant aux normes gouvernementales. Un pneu portant l'indice C peut avoir une mauvaise performance d'adhérence.

PRUDENCE

L'indice d'adhérence assigné à ce pneu est basé sur des essais d'adhérence au freinage (en ligne droite) et n'incluent pas les caractéristiques d'accélération, dans les virages, d'aquaplanage ou de limite de traction.

Système de classement uniforme de la qualité des pneus (UTQGS)

▼ Température (A, B, C)

Les indices de température A (le meilleur), B et C représentent la résistance du pneu à la génération de chaleur et à sa capacité de dissipation de chaleur lorsque testé dans des conditions spécifiques en laboratoire sur une roue d'essai.

Des températures élevées pendant de longues durées peuvent causer la dégradation du matériau du pneu et réduire la durée de vie du pneu, et des températures excessives peuvent entraîner la défaillance soudaine du pneu.

L'indice C correspond au niveau de performance requis des pneus de véhicules de promenade suivant le Federal Motor Vehicle Safety Standard No. Les indices A et B représentent des niveaux plus élevés de performance sur la roue d'essai en laboratoire, que le niveau minimum requis par la loi.



Garder les pneus du véhicule correctement gonflés, sans les surcharger:

Il est dangereux de conduire le véhicule avec des pneus incorrectement gonflés ou surchargés. Une vitesse excessive, le sous-gonflage ou une charge excessive que ce soit séparément ou ensembles, peuvent causer une augmentation de la température et la défaillance possible du pneu. L'indice de température pour ce pneu est établi sur un pneu correctement gonflé et non surchargé.

Ces indices seront ajoutés au flanc des pneus de véhicules de promenade au cours des années à venir suivant un programme établi par la National Highway Traffic Safety Administration (NHTSA) des États-Unis et les fabricants de pneus.

Les indices des pneus montés d'origine ou disponibles en option sur les véhicules Mazda peuvent varier.

TOUS LES PNEUS POUR VÉHICULES DE PROMENADE DOIVENT ÊTRE CONFORMES À CES INDICES ET À TOUTES LES AUTRES EXIGENCES FÉDÉRALES SUR LA SÉCURITÉ DES PNEUS.

Système de classement uniforme de la qualité des pneus (UTQGS)

▼ CLASSEMENT UNIFORME DE LA QUALITÉ DES PNEUS

Les classements de qualité sont trouvés là où ils s'appliquent sur le flanc du pneu entre l'épaulement de bande de roulement et la largeur de section maximale.

Par exemple:

TREADWEAR 200 TRACTION AA TEMPERATURE A

INDICE UTQGS (exemple)

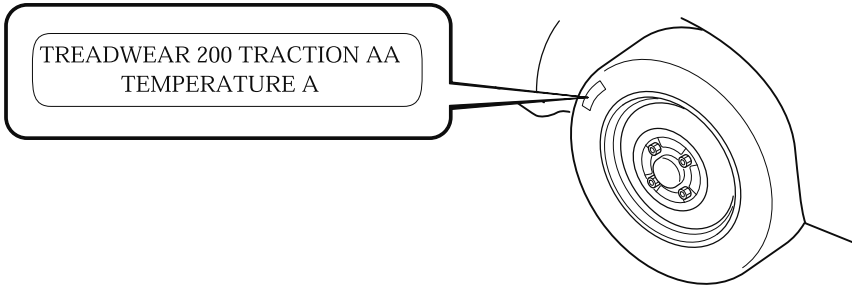

Étiquetage des pneus

Les lois fédérales exigent que les fabricants placent des informations standardisées sur la paroi latérale de tous les pneus. Ces informations identifient et décrivent les caractéristiques fondamentales du pneu, et fournissent aussi un numéro d'identification du pneu comme certificat standard de sécurité en cas de rappel.

▼ Informations figurant sur les pneus des véhicules pour passagers

Se reporter à l'échantillon ci-dessous.

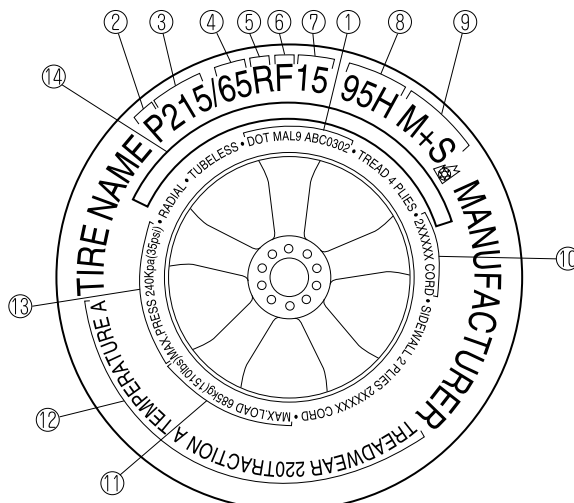

1. TIN: U.S. DOT numéro d'identification du pneu
2. Pneu de voiture pour passagers
3. Largeur nominale du pneu en millimètres
4. Rapport hauteur/largeur (taux d'aspect)
5. Radial
6. Pneu à flancs renforcés
7. Code de diamètre de jante
8. Indice de charge & symbole de vitesse
9. Conditions d'enneigement sévères
10. Composition des plis du pneu et matériaux utilisés
11. Indice de charge max.
12. Indices d'usure de la bande de roulement, d'adhérence et de température
13. Pression de gonflage admissible max.
14. AVERTISSEMENT POUR LA SÉCURITÉ

Informations relatives aux pneus (États-Unis)

P215/65R15 95H est un exemple de taille de pneu et de norme d'indice de charge. Voici une explication des différents composants de cette taille de pneu et de la norme d'indice de charge. Bien noter que la taille de pneu et la norme d'indice de charge peuvent différer de l'exemple.

P

Indique un pneu qui a été installé sur des automobiles, des SUV, des minivans, et des camionnettes, comme indiqué par Tire and Rim Association (T&RA).

REMARQUE

Si votre taille de pneu ne commence pas par une lettre, alors celle-ci est peut-être désignée par l'ETRTO (European Tire and Rim Technical Organization) ou par la JATMA (Japan Tire Manufacturing Association).

215

“215” est la largeur nominale du pneu en millimètres. Ce nombre à trois chiffres indique la largeur du pneu en millimètres, d'un bord de la paroi latérale à l'autre. En général, plus le nombre est grand, plus le pneu est large.

65

“65” est le taux d'aspect. Ce nombre à deux chiffres indique le rapport hauteur/largeur du pneu.

R

“R” est le symbole de structure du pneu. R indique “Structure radiale des plis”.

15

“15” est le diamètre de jante de roue en pouces.

95

“95” est l'indice de charge. Ce nombre à deux ou trois chiffres indique le poids que chaque pneu peut supporter.

Informations à la clientèle et signalement des problèmes de sécurité

Informations relatives aux pneus (États-Unis)

H

“H” est l'indice de vitesse. L'indice de vitesse indique la vitesse maximum correspondant à la norme d'utilisation du pneu.

Indice alphabétique	Indice de vitesse
Q	99 mph
R	106 mph
S	112 mph
T	118 mph
U	124 mph
H	130 mph
V	149 mph
W	168* mph
Y	186* mph

* Pour les pneus ayant une capacité de vitesse maximum supérieure à 149 mi/h, les fabricants de pneus utilisent parfois les lettres ZR. Pour les pneus ayant une capacité de vitesse maximum supérieure à 186 mi/h, les fabricants de pneus utilisent toujours les lettres ZR.

M+S ou M/S : Boue et neige

AT: Tous terrains.

AS: Toutes saisons. Les symboles "M+S" ou "M/S" indiquent que le pneu peut être utilisé dans la boue et la neige.

U.S. DOT numéro d'identification du pneu (TIN)

Ceci commence par les lettres “DOT” qui indiquent que le pneu est conforme aux normes fédérales. Les deux chiffres ou lettres suivants sont le code de l'usine ayant fabriqué le pneu, et les quatre derniers chiffres représentent la semaine et l'année de fabrication du pneu. Par exemple, les chiffres 457 signifient la 45ème semaine de 1997. Après 2000, les nombres possèdent quatre chiffres. Par exemple, le nombre 2102 signifie la 21ème semaine de 2002. Les autres chiffres sont des codes de commercialisation utilisés à la discrétion du fabricant. Ces informations sont utilisées pour contacter les clients au cas où un défaut du pneu exige un rappel de celui-ci.

Composition des plis du pneu et matériaux utilisés

Le nombre de plis indique le nombre de couches de tissu revêtu de caoutchouc dans le pneu. Généralement, plus le nombre de plis est grand, plus le poids pouvant être supporté par le pneu est grand. Les fabricants des pneus doivent aussi indiquer les matériaux de fabrication du pneu, tels que l'acier, le nylon, le polyester, etc.

Informations relatives aux pneus (États-Unis)

Indice de charge maximum

Ce nombre indique la charge maximum, en kilogrammes et en livres, qui peut être supportée par le pneu.

Pression de gonflage admissible maximum

Ce nombre est la plus grande quantité de pression d'air à laquelle il est possible de gonfler le pneu dans les conditions de conduites normales.

Indices d'usure de la bande de roulement, d'adhérence et de température

Usure de la bande de roulement: L'indice d'usure de la bande de roulement est basé sur le taux d'usure d'un pneu mis à l'essai dans des conditions spécifiques sur un circuit routier répondant aux normes gouvernementales. Si, par exemple, un pneu a un indice d'usure de 150, il s'usera 1,5 fois plus lentement qu'un pneu qui affiche un indice de 100.

Adhérence: Les indices d'adhésion sont, du plus élevé au plus bas, AA, A, B et C. Les indices représentent la capacité du pneu d'effectuer un arrêt complet sur une chaussée mouillée, telle que mesurée dans des conditions contrôlées sur des surfaces de route en asphalte et en ciment répondant aux normes gouvernementales. Un pneu portant l'indice C peut avoir une mauvaise performance d'adhérence.

Température: Les indices de température A (le meilleur), B et C représentent la résistance du pneu à la génération de chaleur et à sa capacité de dissipation de chaleur lorsqu'il est testé dans des conditions spécifiques en laboratoire sur une roue d'essai.

Pneus à neige

Dans certaines régions très enneigées, les autorités locales peuvent exiger l'utilisation de pneus neige véritables possédant une bande de roulement aux sculptures très profondes. Ces pneus ne doivent être utilisés qu'en paire ou équiper toutes les quatre roues. Veiller à acheter des pneus neige de même taille et de même structure que les autres pneus du véhicule.

AVERTISSEMENT POUR LA SÉCURITÉ

Les avertissements de sécurité suivants sont marqués sur la paroi latérale du pneu.

DES BLESSURES GRAVES PEUVENT ÊTRE CAUSÉES PAR:

- L'EXPLOSION DE L'ENSEMBLE PNEU/JANTE EN RAISON D'UN MONTAGE OU CORRESPONDANCE INCORRECTS ENTRE DIAMÈTRES PNEU/JANTE; NE JAMAIS DÉPASSER 40 psi (275 kPa) SUR LE TALON DU PNEU - MONTAGE DES PNEUS À CONFIER UNIQUEMENT À UN PERSONNEL QUALIFIÉ.
- ANOMALIE DES PNEUS DUE À UN SOUS-GONFLAGE/SURCHARGE/ DOMMAGE — SE CONFORMER AU MANUEL CONDUITE ET ENTRETIEN ET À LA PLAQUE SIGNALÉTIQUE DU VÉHICULE — VÉRIFIER SOUVENT LA PRESSION DE GONFLAGE DES PNEUS ET LEUR ÉTAT D'ENDOMMAGEMENT.

Informations à la clientèle et signalement des problèmes de sécurité

Informations relatives aux pneus (États-Unis)

▼ Informations relatives aux roues de secours à usage temporaire

Se reporter à l'échantillon ci-dessous.

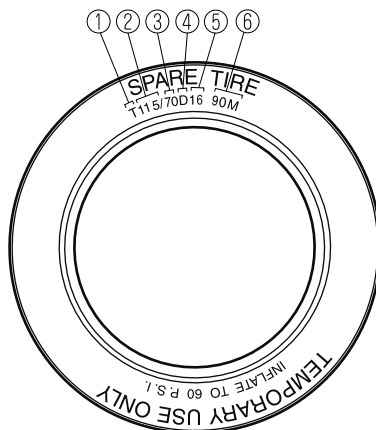

1. Roues de secours à usage temporaire
2. Largeur nominale du pneu en millimètres
3. Rapport hauteur/largeur (taux d'aspect)
4. Diagonale
5. Code de diamètre de jante
6. Indice de charge & symbole de vitesse

T115/70D16 90M est un exemple de taille de pneu et de norme d'indice de charge. Voici une explication des différents composants de cette taille de pneu et de la norme d'indice de charge. Bien noter que la taille de pneu et la norme d'indice de charge peuvent différer de l'exemple.

T

Indique un pneu qui a été installé sur des automobiles, des SUV, des minivans, et des camionnettes, comme indiqué par Tire and Rim Association (T&RA).

115

“115” est la largeur nominale du pneu en millimètres. Ce nombre à trois chiffres indique la largeur du pneu en millimètres, d'un bord de la paroi latérale à l'autre. En général, plus le nombre est grand, plus le pneu est large.

70

“70” est le taux d'aspect. Ce nombre à deux chiffres indique le rapport hauteur/largeur du pneu.

Informations relatives aux pneus (États-Unis)

D

“D” est le symbole de structure du pneu. D indique la “structure en diagonale des plis”.

16

“16” est le diamètre de jante de roue en pouces.

90

“90” est l'indice de charge. Ce nombre à deux ou trois chiffres indique le poids que chaque pneu peut supporter.

M

“M” est l'indice de vitesse. L'indice de vitesse indique la vitesse maximum correspondant à la norme d'utilisation du pneu.

Indice alphabétique	Indice de vitesse
M	81 mi/h

Informations à la clientèle et signalement des problèmes de sécurité

Informations relatives aux pneus (États-Unis)

Emplacement de l'étiquette de pneus (plaque signalétique)

L'étiquette des pneus mentionne la pression de gonflage des pneus par taille de pneu et d'autres informations importantes; elle se trouve sur le montant B du côté conducteur ou sur le bord du cadre de la portière du conducteur.

ÉCHANTILLON

TIRE AND LOADING INFORMATION RENSEIGNEMENTS SUR LES PNEUS ET LE CHARGEMENT			
	SEATING CAPACITY NOMBRE DE PLACES	TOTAL 5	FRONT AVANT 2
			REAR ARRIÈRE 3
The combined weight of occupants and cargo should never exceed kg or lbs.* Le poids total des occupants et du chargement ne doit jamais dépasser xxx kg ou xxx lb.*			
TIRE PNEU	SIZE DIMENSIONS	COLD TIRE PRESSURE PRESSION DES PNEUS À FROID	SEE OWNER'S MANUAL FOR ADDITIONAL INFORMATION
FRONT AVANT	P195/70R14	200 kPa, 29 psi	VOIR LE MANUEL DE L'USAGER POUR PLUS DE RENSEIGNEMENTS
REAR ARRIÈRE	P195/70R14	200 kPa, 29 psi	
SPARE DE SECOURS	T125/70D15	420 kPa, 60 psi	

▼ Pression de gonflage des pneus recommandée

L'étiquette des pneus mentionne la pression de gonflage des pneus recommandée en kPa et en psi pour les pneus installés en équipement d'origine sur le véhicule. Il est essentiel que la pression de gonflage des pneus du véhicule soit conservée à la pression recommandée. Il faut vérifier régulièrement la pression des pneus pour s'assurer que la pression de gonflage correcte est bien conservée.

Se référer à Pneus à la page 9-10.

REMARQUE

Les pressions de gonflage des pneus mentionnées sur la plaque signalétique du véhicule ou sur l'étiquette d'informations des pneus indiquent les pressions de gonflage des pneus à froid recommandées, mesurées lorsque les pneus sont froids, après que le véhicule ait été stationné pendant au moins 3 heures. Lors de la conduite, la température des pneus augmente, ce qui fait augmenter la pression des pneus.

Informations relatives aux pneus (États-Unis)

PRUDENCE

Toujours vérifier la pression de gonflage des pneus à intervalles réguliers conformément aux indications de pression de gonflage des pneus figurant sur l'étiquette des pneus et aux informations contenues dans ce guide de conduite et d'entretien:

Le fait de conduire avec des pneus sous-gonflés est dangereux.

Le sous-gonflage est la cause principale des anomalies des pneus, et peut causer graves fissurations, séparation de bande de roulement ou "éclatement", avec perte soudaine de contrôle du véhicule et plus grands risques de blessures. Le sous-gonflage augmente la courbure de la paroi latérale du pneu et la résistance au roulement, causant une augmentation de chaleur et des dommages internes au pneu. Il produit une fatigue indésirable du pneu, une usure irrégulière, et peut entraîner pertes de contrôle et accidents. Un pneu peut perdre jusqu'à la moitié de sa pression d'air sans paraître dégonflé! Il est impossible de juger si les pneus sont correctement gonflés ou pas rien qu'en les regardant.

▼ Vérification de la pression des pneus

1. Lorsque vous vérifiez la pression des pneus, veillez à ce que les pneus soient froids – c.-à-d. à ce qu'ils ne soient pas du tout échauffés par une conduite de même un seul mile.
2. Retirer le capuchon de la valve d'un pneu.
3. Enfoncer fermement la jauge de pneu sur la valve.
4. Ajouter de l'air pour obtenir la pression d'air recommandée.
5. Si l'on gonfle excessivement le pneu, libérer de l'air en enfonçant la tige métallique se trouvant au centre de la valve. Ensuite, vérifier à nouveau la pression à l'aide de la jauge de pneu.
6. Remplacer le capuchon de la valve.
7. Répéter cette opération sur chacun des pneus, y compris le pneu de secours.

REMARQUE

Certains pneus de secours exigent une pression de gonflage plus grande.

8. Inspecter visuellement les pneus pour s'assurer qu'ils ne comportent pas de clous ou d'autres objets encastrés susceptibles de percer le pneu et de causer une fuite d'air.
9. Vérifier les parois latérales pour s'assurer qu'il n'y a pas de griffures, de coupures, de hernies, de fissures ou d'autres irrégularités.

▼ Glossaire des termes

Plaque signalétique des pneus: Étiquette indiquant les tailles de pneu d'origine, les pressions de gonflage recommandées, et le poids maximum pouvant être transporté par le véhicule.

Numéro d'identification du pneu (TIN): Numéro figurant sur la paroi latérale de chaque pneu, donnant des informations concernant la marque du pneu et l'usine de fabrication, la taille du pneu et la date de fabrication.

Pression de gonflage: Mesure de la quantité d'air dans un pneu.

kPa: Kilopascal, unité métrique de pression d'air

psi: Livres par pouce carré, unité anglaise de pression d'air.

Montant B: Montant structurel se trouvant sur le côté du véhicule derrière la portière avant.

Équipement d'origine (EO): Décrit les composants d'origine du véhicule.

Limite de charge du véhicule: Valeur maximum du poids combiné des occupants et de la charge ajoutée.

Talon du pneu: Partie du pneu s'appuyant sur la jante.

Paroi latérale du pneu: Zone comprise entre le talon et la bande de roulement du pneu.

Bande de roulement du pneu: Zone du pourtour du pneu en contact avec la route lorsqu'il est monté sur le véhicule.

Nombre de places assises signifie le nombre total admissible d'occupants du véhicule. Le nombre de places assises figure sur l'étiquette des pneus.

Le **poids des options de production** est le poids combiné des options de production ordinaires installées, pesant plus de 2,3 kilogrammes en plus des éléments standard qu'elles remplacent, et non prises en compte auparavant dans le poids du véhicule en état de marche ou le poids des accessoires, y compris les freins surpuissants, les dispositifs de mise à niveau de conduite, la galerie de toit, la batterie surpuissante et les jantes spéciales.

La **jante** est le support métallique (roue) supportant un pneu ou un ensemble pneu et chambre à air sur laquelle le talon du pneu s'appuie.

Informations relatives aux pneus (États-Unis)

Entretien des pneus

L'entretien incorrect ou inadéquat du véhicule peut causer une usure anormale des pneus. Voici quelques points importants pour l'entretien:

▼ Pression de gonflage des pneus

Les pressions de gonflage de tous les pneus (y compris le pneu de la roue de secours) doivent être contrôlées tous les mois, lorsque les pneus sont froids. Les pressions recommandées doivent être respectées si l'on veut obtenir une conduite et une tenue de route optimale ainsi qu'une usure minimale des pneus. Utiliser les pressions spécifiées sur la plaque signalétique des informations des pneus du véhicule ou sur l'étiquette des pneus pour assurer la meilleure utilisation possible.

▼ Permutation des pneus

Pour égaliser l'usure des pneus, il est recommandé de les permuter tous les 12.000 km (7.500 milles) ou plus fréquemment si une usure irrégulière apparaît. Cependant Mazda recommande de permuter les pneus tous les 8.000 km (5.000 milles) pour aider à augmenter leur longévité et distribuer l'usure de manière plus uniforme.

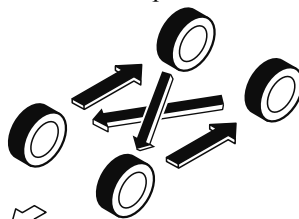

Avant

Ne pas inclure la roue de secours (USAGE TEMPORAIRE UNIQUEMENT) dans la permutation.

Vérifier si les pneus sont endommagés et s'ils sont usés irrégulièrement. L'usure anormale des pneus est généralement causée par une ou plusieurs des causes suivantes:

- Pression de gonflage incorrecte
- Alignement des roues inadéquat
- Équilibrage incorrect des roues
- Freinages importants

Après la permutation, veiller à régler les pressions de gonflage des pneus avant et arrière en fonction des spécifications (page 9-10) et vérifier le couple de serrage des écrous de roues.

⚠ ATTENTION

Permuter les pneus unidirectionnels et les pneus à carcasse radiale à bande de roulement à dessins asymétriques ou à crampons de l'avant à l'arrière uniquement, et non pas entre la droite et la gauche. La performance des pneus sera réduite si la rotation est faite entre la droite et la gauche.

▼ Remplacement d'un pneu

⚠ PRUDENCE

N'utiliser que des pneus en bon état:

La conduite avec des pneus usés est dangereuse. Des performances de freinage, direction et traction réduites peuvent causer un accident.

Si un pneu est usé régulièrement, un témoin d'usure apparaît en travers de la chape. Dans un tel cas, remplacer le pneu.

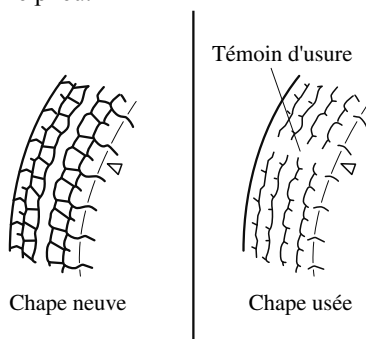

Il est nécessaire de remplacer le pneu avant que le témoin d'usure n'apparaisse en travers de la chape.

REMARQUE

Les pneus s'abîment avec le temps, même si on ne les utilise pas pour rouler sur la route. Il est généralement recommandé de remplacer les pneus lorsqu'ils sont vieux de 6 ans ou plus. La chaleur causée par l'utilisation en climat chaud ou sous conditions de forte charge peut accélérer le processus de vieillissement. Il faut remplacer le pneu de la roue de secours quand on remplace les autres pneus, car le pneu de la roue de secours vieillit aussi. La date de fabrication du pneu (semaine et année) est indiquée par un numéro à 4 chiffres. Se référer à *Étiquetage des pneus* à la page 8-31.

Informations relatives aux pneus (États-Unis)

▼ Pratiques sécuritaires

Votre façon de conduire influe grandement sur le kilométrage des pneus et la sécurité. Cultiver donc de bonnes habitudes de conduite dans votre propre intérêt.

- Respecter les limites de vitesse indiquées et conduire à des vitesses sûres pour les conditions météorologiques actuelles.
- Éviter de démarrer, de vous arrêter et de tourner brusquement.
- Éviter les nids-de-poule et les objets se trouvant sur la route.
- Ne monter pas sur le trottoir ou ne touchez pas le bord du trottoir avec le pneu lorsque vous vous gardez.



Si vous ressentez des vibrations soudaines ou des anomalies pendant la conduite, ou si vous suspectez un dommage du pneu ou du véhicule, ralentir immédiatement. Conduire prudemment jusqu'à ce que vous puissiez quitter la route en toute sécurité. Arrêter et vérifier si les pneus sont endommagés. Si un pneu est sous-gonflé ou endommagé, le dégonfler, enlever le pneu et la jante et le remplacer par la roue de secours. Si vous ne pouvez pas trouver de cause, faire remorquer le véhicule jusqu'au concessionnaire ou revendeur de pneus le plus proche pour faire inspecter le véhicule.

Informations relatives aux pneus (États-Unis)

Chargement du véhicule

Le présent chapitre indique comment charger correctement le véhicule et/ou la remorque et conserver le poids du véhicule chargé dans les limites nominales, avec ou sans remorque. En chargeant correctement le véhicule, on peut obtenir les meilleures performances possibles de son véhicule. Avant de charger votre véhicule, familiariser avec les termes suivants pour déterminer les normes de poids du véhicule, avec ou sans remorque, sur la base de l'étiquette du certificat de sécurité du véhicule et de l'étiquette d'informations relatives au chargement et aux pneus:

PRUDENCE

Véhicule surchargé:

Il est dangereux de surcharger un véhicule. Un véhicule surchargé peut mettre les passagers en danger. Le poids excessif sur le système de suspension du véhicule peut causer une panne des ressorts ou des amortisseurs, une panne des freins, des problèmes de conduite ou de direction, des irrégularités d'usure des pneus, des anomalies des pneus ou d'autres dommages.

Un véhicule surchargé est plus difficile à conduire et à contrôler. La distance nécessaire pour s'arrêter augmente aussi. En cas de surcharge vraiment excessive, les freins risquent de ne plus fonctionner du tout, en particulier sur les pentes fortes. La charge qu'un pneu peut supporter est fonction à la fois de la taille du pneu, de sa plage de chargement, et de la pression de gonflage correspondante.

Ne jamais surcharger le véhicule et toujours se conformer aux normes de poids du véhicule indiquées sur les étiquettes du certificat de sécurité et des informations relatives au chargement et aux pneus.

Informations relatives aux pneus (États-Unis)

Le **poids en état de marche de base** est le poids du véhicule comprenant le réservoir plein de carburant et tout l'équipement standard. Il ne comprend pas les passagers, les paquets ou les équipements en option.

Le **poids en état de marche du véhicule** est le poids du véhicule neuf au moment de la livraison, y compris les équipements non standard.

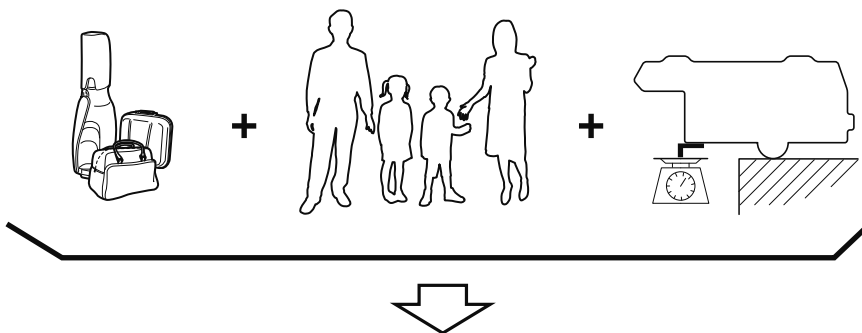

CHARGE UTILE

La **charge utile** est le poids combiné des paquets et des passagers que le véhicule peut transporter. La charge utile maximum de votre véhicule est mentionnée sur l'étiquette des informations relatives au chargement et aux pneus se trouvant sur le cadre de portière du conducteur ou sur le montant de portière. Pour la charge utile maximum, voir "THE COMBINATION WEIGHT OF OCCUPANTS AND CARGO SHOULD NEVER EXCEED XXX kg or XXX lbs". La charge utile mentionnée sur l'étiquette des pneus est la charge utile maximum pour le véhicule fabriqué par l'usine de montage. Si des équipements non standard ont été installés sur le véhicule, le poids de cet équipement doit être soustrait de la charge utile mentionnée sur l'étiquette des pneus afin d'obtenir une bonne précision.

Informations relatives aux pneus (États-Unis)

ÉCHANTILLON



TIRE AND LOADING INFORMATION
RENSEIGNEMENTS SUR LES PNEUS ET LE CHARGEMENT

SEATING CAPACITY NOMBRE DE PLACES	TOTAL 5	FRONT AVANT 2	REAR ARRIÈRE 3
--------------------------------------	---------	------------------	-------------------

The combined weight of occupants and cargo should never exceed xxx kg or xxx lbs.*
 Le poids total des occupants et du chargement ne doit jamais dépasser xxx kg ou xxx lb.*

TIRE PNEU	SIZE DIMENSIONS	COLD TIRE PRESSURE PRESSION DES PNEUS À FROID	SEE OWNER'S MANUAL FOR ADDITIONAL INFORMATION
FRONT AVANT	P195/70R14	200 kPa, 29 psi	VOIR LE MANUEL DE L'USAGER POUR PLUS DE RENSEIGNEMENTS
REAR ARRIÈRE	P195/70R14	200 kPa, 29 psi	
SPARE DE SECOURS	T125/70D15	420 kPa, 60 psi	

(XXX)



+

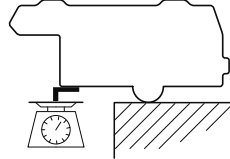

CHARGE AJOUTÉE

Informations relatives aux pneus (États-Unis)

Le **poids de la charge ajoutée** comprend tout le poids ajouté au poids en état de marche de base, y compris les paquets et les équipements en option. Lors du remorquage, le poids de la languette de la remorque ou de l'axe de rotule fait aussi partie du poids de la charge ajoutée.

La limite du poids de la charge ajoutée diminue en fonction du nombre d'occupants du véhicule. La limite du poids de la charge ajoutée peut être calculée en soustrayant le poids total des occupants du véhicule de la valeur du "poids combiné maximum des occupants et des paquets" mentionnée sur l'étiquette des pneus.

Exemples: Sur la base d'un seul occupant pesant 68 kg (150 lbs), et d'une valeur de 385 kg (849 lbs) pour le "poids combiné maximum des occupants et des paquets":

La limite du poids de la charge ajoutée avec un occupant est de 385 kg (849 lbs) – 68 kg (150 lbs) = 317 kg (699 lbs)

La limite du poids de la charge ajoutée avec deux occupants est de 385 kg (849 lbs) – (68 × 2) kg (150 × 2) lbs = 249 kg (549 lbs)

Si le poids des occupants augmente, la limite du poids de la charge ajoutée diminue d'autant.

PBE (poids brut sur l'essieu) est le poids total placé sur chaque essieu (avant et arrière) - y compris le poids en état de marche du véhicule et toute la charge utile.

PNBE (poids nominal brut sur l'essieu) est le poids admissible maximum pouvant être supporté par un seul essieu (avant ou arrière). **Ces nombres sont mentionnés sur l'étiquette du certificat de conformité à la sécurité située sur le cadre de portière ou sur le montant de portière du conducteur. La charge totale supportée par chaque essieu ne doit jamais dépasser son PNBE.**

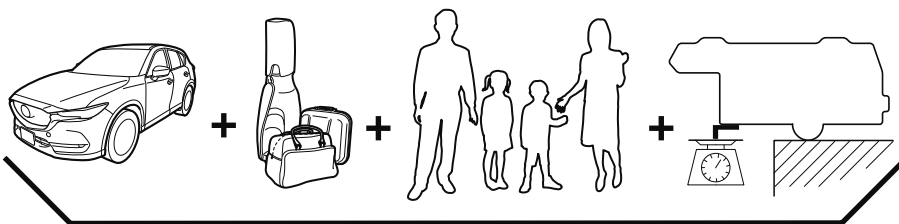

PBV

Informations relatives aux pneus (États-Unis)

Veiller toujours à ne pas dépasser les limites nominales du poids sur l'essieu.

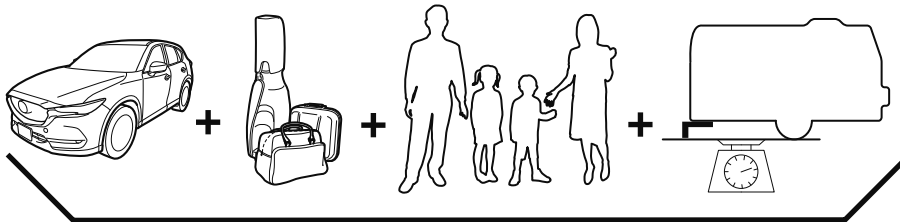

PCB

PCB (poids combiné brut) est le poids du véhicule chargé (PBV) plus le poids de la remorque complètement chargée.

PNCB (poids nominal combiné brut) est le poids admissible maximum du véhicule et de la remorque chargée - y compris tous les bagages et les passagers - que le véhicule peut supporter sans risquer d'être endommagé. (Important: Le système de freinage du véhicule tracteur est pris en compte dans PNBV, non dans PNCB. Des freins fonctionnels séparés doivent être utilisés pour assurer le contrôle sûr des véhicules remorqués et des remorques pesant plus de 1.500 lbs). **PCB ne doit jamais dépasser PNCB.**

Le **poids maximum de la remorque chargée** est le poids le plus grand possible d'une remorque complètement chargée que le véhicule peut remorquer. Ceci implique que le véhicule ne comportera que les options obligatoires, aucune charge ajoutée (interne ou externe), une languette de remorque de 10–15% (remorque conventionnelle) ou un poids d'axe de rotule de 15–25% (remorque à cinquième roue), et le conducteur seulement (150 lbs). **Pour plus de détails, consultez votre concessionnaire (ou le guide de remorquage de remorque et RV fourni par votre concessionnaire).**

La **charge sur languette ou le poids d'axe de rotule avec cinquième roue** signifie la quantité de poids qu'une remorque applique vers le bas lorsque la remorque se déplace.

Exemples: Pour une remorque conventionnelle de 5000 lbs, multiplier 5000 par 0,10 et 0,15 pour obtenir une plage de charge sur languette de 500 à 750 lbs. Pour une remorque à cinquième roue de 11.500 lb, multiplier par 0,15 et 0,25 pour obtenir une plage de charge sur axe de rotule de 1.725 à 2.875 lbs.

Informations relatives aux pneus (États-Unis)

PRUDENCE

Ne jamais excéder les spécifications du PNBV ou le PNBE:

Il est dangereux de dépasser le PNBV ou le PNBE spécifiés sur l'étiquette du certificat. Le dépassement des limites nominales du véhicule risque de causer un accident grave, des blessures corporelles ou des dommages au véhicule.

Ne pas utiliser de pneus de rechange ayant une capacité de charge inférieure à celle des pneus d'origine, car ils risquent de diminuer les limites du PNBV et du PNBE du véhicule. Le remplacement des pneus par des pneus ayant une limite plus haute que les originaux n'augmente pas les limites de PNBV et PNBE.

Ne jamais dépasser les valeurs de PNBV ou PNBE spécifiées sur l'étiquette du certificat.

Informations relatives aux pneus (États-Unis)

Étapes pour déterminer la limite de charge correcte

Étapes pour déterminer la limite de charge correcte-

- (1) Localiser la mention “The combined weight of occupants and cargo should never exceed XXX kg or XXX lbs.” sur la plaque signalétique du véhicule.
- (2) Déterminer le poids combiné du conducteur et des passagers devant occuper le véhicule.
- (3) Soustraire le poids combiné du conducteur et des passagers de XXX kg ou XXX lbs.
- (4) Le nombre obtenu est égal à la quantité disponible de capacité de charge ajoutée et de bagages. Par exemple, si la quantité “XXX” est égale à 1.400 lbs. et que cinq passagers de 150 lb prendront place dans le véhicule, la capacité disponible de charge ajoutée et de bagages sera de 650 lbs. ($1400 - 750 (5 \times 150) = 650$ lbs.)
- (5) Déterminer le poids combiné de bagages et de charge ajoutée sur le véhicule. Ce poids pourra ne pas dépasser la capacité de charge ajoutée et de bagages calculée à l'étape 4.
- (6) Si votre véhicule doit remorquer une remorque, la charge de votre remorque sera transférée à votre véhicule. Consulter ce manuel pour déterminer comment ceci réduit la capacité de charge ajoutée et de bagages de votre véhicule.

Déclaration de conformité

▼ Système d'ouverture à télécommande/Système d'immobilisation

FCC CAUTION

Changes or modifications not expressly approved by the party responsible for compliance could void the user's authority to operate the equipment.

FCC/ISED

This device complies with part 15 of FCC Rules and Innovation, Science and Economic Development Canada's licence-exempt RSS(s). Operation is subject to the following two conditions: (1) this device may not cause harmful interference, and (2) this device must accept any interference received, including interference that may cause undesired operation. Le présent appareil est conforme à la partie 15 des règles de la FCC et aux normes des CNR d'Innovation, Sciences et Développement économique Canada applicables aux appareils radio exempts de licence. L'exploitation est autorisée aux deux conditions suivantes : (1) l'appareil ne doit pas produire de brouillage, et (2) l'appareil doit accepter tout brouillage subi, même si le brouillage est susceptible d'en compromettre le fonctionnement.

(MEXICO)

La operación de este equipo está sujeta a las siguientes dos condiciones: (1) es posible que este equipo o dispositivo no cause interferencia perjudicial y (2) este equipo o dispositivo debe aceptar cualquier interferencia, incluyendo la que pueda causar su operación no deseada.

Déclaration de conformité

▼ Surveillance des angles morts (BSM)

NOTICE:

This device complies with Part 15 of the FCC Rules and with Industry Canada licence-exempt RSS standard(s).

Operation is subject to the following two conditions:

- (1) this device may not cause harmful interference, and
- (2) this device must accept any interference received, including interference that may cause undesired operation.

Le présent appareil est conforme aux CNR d'Industrie Canada applicables aux appareils radio exempts de licence. L'exploitation est autorisée aux deux conditions suivantes:

- (1) l'appareil ne doit pas produire de brouillage, et
- (2) l'appareil doit accepter tout brouillage radioélectrique subi, même si le brouillage est susceptible d'en compromettre le fonctionnement.

NOTICE:

Changes or modifications made to this equipment not expressly approved by (FURUKAWA AUTOMOTIVE SYSTEMS INC) may void the FCC authorization to operate this equipment.

Radiofrequency radiation exposure Information:

The radiated output power of the device is far below the FCC radio frequency exposure limits. Nevertheless, the device shall be used in such a manner that the potential for human contact during normal operation is minimized.

REMARQUE

Au moment de l'impression du présent manuel d'utilisation, les approbations énumérées ci-dessus ont été obtenues.



Les changements ou modifications non spécifiquement approuvés par l'entité responsable de la conformité peuvent annuler le droit de l'utilisateur de faire fonctionner cet appareil.

▼ Système de télécommande sans fil HomeLink

Type A



Le système HomeLink a été testé et trouvé conforme aux exigences de la FCC et d'Industrie Canada. Tout changement ou modification apporté au dispositif sans l'approbation expresse des autorités compétentes peut annuler l'autorisation de l'utiliser.

REMARQUE

Cet appareil est conforme à la partie 15 de la Réglementation FCC. Le fonctionnement étant sujet aux deux conditions suivantes:

Déclaration de conformité

- 1- Ce dispositif ne doit pas causer d'interférences nuisibles et
- 2- Ce dispositif doit accepter toutes les interférences reçues, même celles qui pourraient causer un fonctionnement indésirable.

Type B

U.S.A. and Canada

FCC (USA) andISED (Canada)

This device complies with FCC rules part 15 and Innovation, Science, and Economic Development Canada RSS-210. Operation is subject to the following two conditions: (1) This device may not cause harmful interference, and (2) This device must accept any interference that may be received including interference that may cause undesired operation. **WARNING:** The transmitter has been tested and complies with FCC and ISED rules. Changes or modifications not expressly approved by the party responsible for compliance could void the user's authority to operate the device.

This equipment complies with FCC and ISED radiation exposure limits set forth for an uncontrolled environment. End Users must follow the specific operating instructions for satisfying RF exposure compliance. This transmitter must be at least 20 cm from the user and must not be co-located or operating in conjunction with any other antenna or transmitter.

FCC (États-Unis) et ISED (Canada)

Cet appareil est conforme aux règlements de la FCC, section 15, et au ONR-210 d'Innovation, Sciences et Développement économique Canada. Le fonctionnement est assujéti aux deux conditions suivantes : (1) cet appareil ne doit pas causer d'interférences nuisibles et (2) cet appareil doit accepter toute interférence reçue, y compris celle qui pourrait entraîner un dysfonctionnement. **MISE EN GARDE :** L'émetteur a subi des tests et est conforme aux règlements de la FCC et d'ISDE. Les changements ou modifications non approuvés explicitement par la partie responsable de la conformité pourraient rendre caduque l'autorisation de l'utilisateur de se servir du dispositif.

Cet appareil est conforme aux limites d'exposition aux radiations de la FCC et d'ISDE établies pour un environnement non contrôlé. Les utilisateurs finaux doivent respecter les instructions d'utilisation spécifiques pour satisfaire aux exigences de conformité aux expositions de RF. L'émetteur doit se trouver à 20 cm au minimum de l'utilisateur et ne doit pas être situé au même endroit que tout autre émetteur ou antenne ni fonctionner avec un autre émetteur ou antenne.

Mexico

La operación de este equipo está sujeta a las siguientes dos condiciones: (1) es posible que este equipo o dispositivo no cause interferencia perjudicial y (2) este equipo o dispositivo debe aceptar cualquier interferencia, incluyendo la que pueda causar su operación no deseada.



Déclaration de conformité

▼ Système de surveillance de pression des pneus

(U.S.A.)

This device complies with Part 15 of the FCC Rules. Operation is subject to the following two conditions: (1) this device may not cause harmful interference, and (2) this device must accept any interference received, including interference that may cause undesired operation.

Changes or modifications not expressly approved by the party responsible for compliance could void the user's authority to operate the equipment.

(Canada)

This device complies with Industry Canada licence-exempt RSS standard(s).

Operation is subject to the following two conditions: (1) this device may not cause interference, and (2) this device must accept any interference, including interference that may cause undesired operation of the device.

Le présent appareil est conforme aux CNR d'Industrie Canada applicables aux appareils radio exempts de licence. L'exploitation est autorisée aux deux conditions suivantes : (1) l'appareil ne doit pas produire de brouillage, et (2) l'utilisateur de l'appareil doit accepter tout brouillage radioélectrique subi, même si le brouillage est susceptible d'en compromettre le fonctionnement.

Déclaration de conformité

▼ Système radio

FCC

NOTE :

Properly shielded and grounded cables and connectors must be used for connection to host computers and / or peripherals in order to meet FCC emission limits.

CAUTION :

Changes or modifications not expressly approved by the party responsible for compliance could void the user's authority to operate the equipment.

▼ Système audio

(États-Unis et Canada)

Identification FCC: NT862932

FCC

Cet appareil est conforme à la partie 15 de la Réglementation FCC. Le fonctionnement étant sujet aux deux conditions suivantes:

- (1) Ce dispositif ne doit pas causer d'interférences nuisibles et
- (2) Ce dispositif doit accepter toutes les interférences reçues, même celles qui pourraient causer un fonctionnement indésirable.



Les changements ou modifications non spécifiquement approuvés par l'entité responsable de la conformité peuvent annuler le droit de l'utilisateur de faire fonctionner cet appareil.

IC: 3043A-62932

ISDE CANADA

Cet appareil est conforme à la ou aux normes industrielles canadiennes RSS d'exemption de licence. Le fonctionnement étant sujet aux deux conditions suivantes:

- (1) Ce dispositif ne doit pas causer d'interférences nuisibles et
- (2) Ce dispositif doit accepter toutes les interférences reçues, même celles qui pourraient causer un fonctionnement indésirable.

Le présent appareil est conforme aux CNR d'Industrie Canada applicables aux appareils radio exempts de licence.

L'exploitation est autorisée aux deux conditions suivantes :

- (1) l'appareil ne doit pas produire de brouillage, et
- (2) l'utilisateur de l'appareil doit accepter tout brouillage radioélectrique subi, même si le brouillage est susceptible d'en compromettre le fonctionnement.

Déclaration de conformité

Service à la clientèle pour le système audio Mazda

- États-Unis
Téléphone: 800-430-0153 (numéro gratuit)
Web : www.mazdausa.com/mazdaconnect
- Canada
Téléphone: 800-430-0153 (numéro gratuit)
Web : www.mazdahandsfree.ca

(Mexique)

Para cumplimiento de la ley:

La operación de este equipo está sujeta a las siguientes dos condiciones:

- (1) es posible que este equipo o dispositivo no cause interferencia perjudicial y
- (2) este equipo o dispositivo debe aceptar cualquier interferencia, incluyendo la que pueda causar su operación no deseada.

- Nom et adresse de l'importateur: Se reporter à "MEXIQUE" (page 8-17) dans la section Importateur/Distributeur.
- Nom de marque du produit: Visteon Corporation
- Noms et adresses des lieux où la garantie peut être honoré: Se reporter à "MEXIQUE" (page 8-17) dans la section Importateur/Distributeur.
- Noms et adresses des lieux où l'on peut trouver des pièces de rechange: Se reporter à "MEXIQUE" (page 8-13) dans la section Importateur/Distributeur.
- La période de garantie, les articles couverts par la garantie et ses limites ou les exceptions possible: Se référer au Livret de garantie, pour plus d'informations au sujet de la garantie.
- Procédure de garantie:
Service des relations avec la clientèle (CAC)
Téléphone: 01-800-01-MAZDA
Web : www.mazdamexico.com.mx
- Brève description: Unité principale d'électronique automobile pour l'infodivertissement
- Nom du modèle du produit: MAZDA_GEN_65_CMU
- Identification d'homologation : RCPJOMA13-1301
- Caractéristiques électriques:
Tension: 10-16 V, Fréquence : 2,4 GHz, Courant : 1 A (Type)



Déclaration de conformité

▼ Commande de croisière radar Mazda (MRCC)/Système d'assistance de reconnaissance de distance (DRSS)/Assistance au freinage intelligent (SBS)

FCC ID: HYQDNMR R006

NOTE:

This device complies with part 15 of the FCC Rules. Operation is subject to the following two conditions:

- (1) This device may not cause harmful interference, and
- (2) this device must accept any interference received, including interference that may cause undesired operation.

FCC WARNING:

Changes or modifications not expressly approved by the party responsible for compliance could void the user's authority to operate the equipment.

Radiofrequency radiation exposure information:

This equipment complies with FCC radiation exposure limits set forth for an uncontrolled environment.

This equipment should be installed and operated with minimum distance of 20 cm between the radiator (antenna) and your body.

This transmitter must not be colocated or operating in conjunction with any other antenna or transmitter.

NOTE:

This device complies with Industry Canada licence-exempt RSS standard(s). Operation is subject to the following two conditions:

- (1) this device may not cause interference, and
- (2) this device must accept any interference, including interference that may cause undesired operation of the device.

This equipment complies with IC radiation exposure limits set forth for an uncontrolled environment and meets RSS-102 of the IC radio

frequency (RF) Exposure rules. This equipment should be installed and operated keeping the radiator at least 20 cm or more away from person's body.

NOTE:

Le présent appareil est conforme aux CNR d'Industrie Canada applicables aux appareils radio exempts de licence.

L'exploitation est autorisée aux deux conditions suivantes:

- (1) l'appareil ne doit pas produire de brouillage, et
- (2) l'utilisateur de l'appareil doit accepter tout brouillage radioélectrique subi, même si le brouillage est susceptible d'en compromettre le fonctionnement.

Cet équipement est conforme aux limites d'exposition aux rayonnements énoncées pour un environnement non contrôlé et respecte les règles d'exposition aux fréquences radioélectriques (RF) CNR-102 de l'IC.

Cet équipement doit être installé et utilisé en gardant une distance de 20 cm ou plus entre le dispositif rayonnant et le corps.

Déclaration de conformité

Este equipo opera a título secundario, consecuentemente, debe aceptar interferencias perjudiciales incluyendo equipos de la misma clase y puede no causar interferencias a sistemas operando a título primario.

9

Spécifications

Informations techniques sur votre véhicule Mazda.

Numéro d'identification..... 9-2

Étiquettes d'informations sur le
véhicule..... 9-2

Spécifications..... 9-4

Spécifications..... 9-4

Fonctions de personnalisation..... 9-12

Fonctions de personnalisation.....
..... 9-12

Numéro d'identification

Étiquettes d'informations sur le véhicule

▼ Numéro d'identification du véhicule

Le numéro d'identification du véhicule, l'identifie légalement. Le numéro est gravé sur une plaque fixée au panneau d'auvent située dans le coin gauche du tableau de bord. Cette plaque est facilement visible à travers le pare-brise.

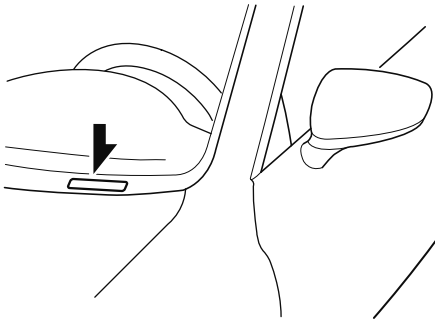

▼ Étiquette des normes de sécurité automobile (États-Unis et Canada)

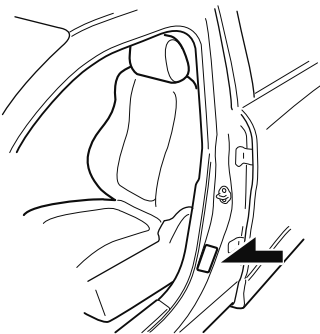

▼ Numéro du châssis

Ouvrir le couvercle comme indiqué sur l'illustration pour vérifier le numéro du châssis.

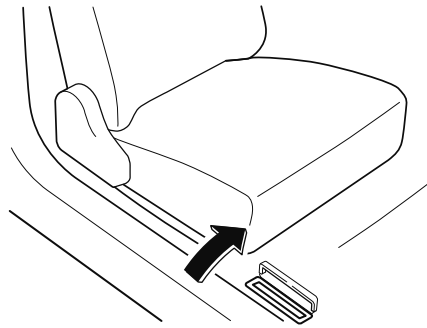

▼ Étiquette d'informations du système antipollution du véhicule (États-Unis et Canada)

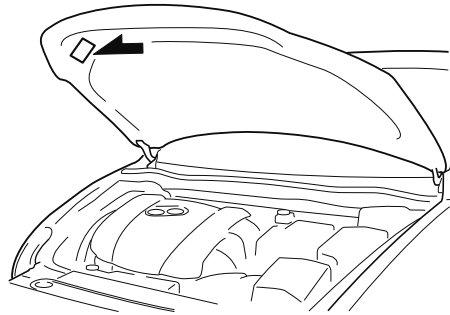

▼ Étiquette de pressions de gonflage des pneus

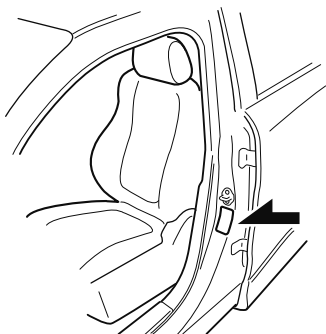

▼ Numéro du moteur

SKYACTIV-G 2.0, SKYACTIV-G 2.5 et SKYACTIV-G 2.5T

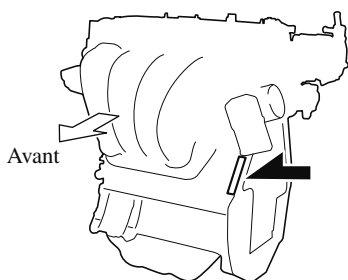

SKYACTIV-D 2.2

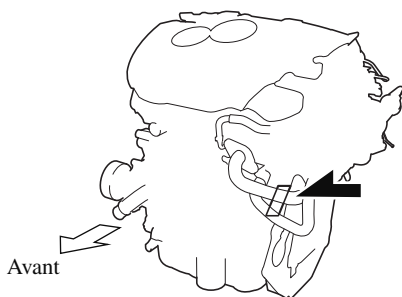

Spécifications

Spécifications

▼ Moteur

Moteur à essence

Dénomination	Spécification		
	SKYACTIV-G 2.0	SKYACTIV-G 2.5	SKYACTIV-G 2.5T
Type	Double Act, 16 soupapes, 4 cylindres en ligne		
Alésage × Course	83,5 × 91,2 mm (3,29 × 3,59 po.)	89,0 × 100 mm (3,50 × 3,94 po.)	
Cylindrée	1 997,6 ml (1 997,6 cc)	2 488,5 ml (2 488,5 cc)	
Rapport de compression	13,0		10,5

Moteur diesel

Dénomination	Spécification	
	SKYACTIV-D 2.2	
Type	Double Act, 16 soupapes, 4 cylindres en ligne	
Alésage × Course	86,0 × 94,3 mm (3,39 × 3,71 po.)	
Cylindrée	2 191,1 ml (2 191,1 cc)	
Rapport de compression	14,4	

▼ Système électrique

Batterie

Classification	Spécification
SKYACTIV-G 2.0, SKYACTIV-G 2.5, SKYACTIV-G 2.5T	12V-60Ah/20hr ou 12V-65Ah/20hr
SKYACTIV-D 2.2	12V-65Ah/20HR ou 12V-80Ah/20HR

Bougies d'allumage

Classification	Spécification	
SKYACTIV-G 2.0, SKYACTIV-G 2.5	Bougie d'allumage Mazda d'origine*1	PE5R-18-110 ou PE5S-18-110
SKYACTIV-G 2.5T	Bougie d'allumage Mazda d'origine*1	PY8V-18-110

*1 Les bougies fournissent le SKYACTIV-G sa performance optimale. S'adresser à un concessionnaire agréé Mazda pour plus de détails.

⚠ ATTENTION

Lors du nettoyage de bougies à l'iridium, ne pas utiliser de brosse métallique. Sinon, cela risque d'endommager la fine couche de particules sur les pointes en alliage d'iridium et platine.

▼ **Qualité des lubrifiants**

Lubrifiant	Classification
Huile moteur	Se référer à Huile moteur recommandée à la page 6-27.
Liquide de refroidissement	Type FL-22
Huile de boîte de vitesses manuelle	Huile pour engrenages longue durée de vie Mazda G7*1
Liquide de boîte de vitesses automatique	ATF-FZ originale Mazda
Huile de boîte de transfert	Huile pour engrenage hypoïde longue durée de vie Mazda SG1
Huile de différentiel arrière	Huile pour engrenage hypoïde longue durée de vie Mazda SG1
Liquide de frein/liquide d'embrayage	SAE J1703 ou FMVSS116 DOT-3

*1 L'huile pour engrenages longue durée de vie Mazda G7 est un produit supérieur pour une réduction des coûts de carburant et un changement de vitesses optimal. Il est recommandé d'utiliser l'huile pour engrenages longue durée de vie Mazda G7.
S'il est impossible d'obtenir l'huile pour engrenages longue durée de vie Mazda G7, utiliser de l'huile standard (API Service GL-4 (SAE 75W-80)).

REMARQUE

Reportez-vous à l'introduction à la (page 6-2) pour ce qui concerne la responsabilité du propriétaire en matière de protection de votre investissement.

▼ **Contenances**

(Quantités approximatives)

Dénomination		Capacité	
Huile moteur	SKYACTIV-G 2.0	Avec remplacement du filtre à huile	4,2 litres (4,4 US qt, 3,7 Imp qt)
		Sans remplacement du filtre à huile	4,0 litres (4,2 US qt, 3,5 Imp qt)
	SKYACTIV-G 2.5	Avec remplacement du filtre à huile	4,5 litres (4,8 US qt, 4,0 Imp qt)
		Sans remplacement du filtre à huile	4,3 litres (4,5 US qt, 3,8 Imp qt)
	SKYACTIV-G 2.5T	Avec remplacement du filtre à huile	4,8 litres (5,1 US qt, 4,2 Imp qt)
		Sans remplacement du filtre à huile	4,6 litres (4,9 US qt, 4,0 Imp qt)
	SKYACTIV-D 2.2	Avec remplacement du filtre à huile	5,1 litres (5,4 US qt, 4,5 Imp qt)
		Sans remplacement du filtre à huile	4,8 litres (5,1 US qt, 4,2 Imp qt)

Spécifications

Dénomination		Capacité	
Liquide de refroidissement	États-Unis et Canada	SKYACTIV-G 2.0	7,1 litres (7,5 US qt, 6,2 Imp qt)
		SKYACTIV-G 2.5	7,5 litres (7,9 US qt, 6,6 Imp qt)
		SKYACTIV-G 2.5T	8,5 litres (9,0 US qt, 7,5 Imp qt)
		SKYACTIV-D 2.2	8,7 litres (9,2 US qt, 7,7 Imp qt)
	Mexique	SKYACTIV-G 2.0	7,6 litres (8,0 US qt, 6,7 Imp qt)
		SKYACTIV-G 2.5	7,7 litres (8,1 US qt, 6,8 Imp qt)
SKYACTIV-G 2.5T		8,5 litres (9,0 US qt, 7,5 Imp qt)	
Huile de boîte de vitesses manuelle		1,65 litres (1,74 US qt, 1,45 Imp qt)	
Liquide de boîte de vitesses automatique	SKYACTIV-G 2.0	7,8 litres (8,2 US qt, 6,9 Imp qt)	
	SKYACTIV-G 2.5	7,8 litres (8,2 US qt, 6,9 Imp qt)/ 8,0 litres (8,5 US qt, 7,0 Imp qt)	
	SKYACTIV-G 2.5T, SKYACTIV-D 2.2	8,0 litres (8,5 US qt, 7,0 Imp qt)	
Huile de boîte de transfert		0,45 litres (0,48 US qt, 0,40 Imp qt)	
Huile de différentiel arrière		0,35 litres (0,37 US qt, 0,31 Imp qt)	
Réservoir de carburant	FWD	56,0 litres (14,8 US gal, 12,3 Imp gal)	
	AWD	58,0 litres (15,3 US gal, 12,8 Imp gal)	

Vérifier les niveaux d'huile et de liquide à l'aide des jauges ou des repères de niveau sur les réservoirs.

▼ Dimensions

Dénomination		Spécifications du véhicule
Longueur hors tout		4 550 mm (179,1 po)
Largeur hors tout		1 840 mm (72,4 po)
Hauteur hors tout		1 675 mm (65,9 po)
Voie avant	Véhicule avec roues en acier stylisé de 17 pouces	1 586 mm (62,4 po)
	Véhicule avec roues en aluminium de 17 pouces	1 596 mm (62,8 po)
	Véhicule avec roues en aluminium de 19 pouces	1 596 mm (62,8 po)
Voie arrière	Véhicule avec roues en acier stylisé de 17 pouces	1 586 mm (62,4 po)
	Véhicule avec roues en aluminium de 17 pouces	1 596 mm (62,8 po)
	Véhicule avec roues en aluminium de 19 pouces	1 596 mm (62,8 po)
Empattement		2 698 mm (106,2 po)

▼ Poids

États-Unis et Canada

SKYACTIV-G 2.0

Dénomination		Poids	
PNBV (Poids nominal brut du véhicule)		1 960 kg (4 321 lb)	
PNBE (Poids nominal brut sur l'essieu)	Avant	980 kg (2 161 lb)	
	Arrière	980 kg (2 161 lb)	

SKYACTIV-G 2.5

Dénomination		Poids	
		FWD	AWD
PNBV (Poids nominal brut du véhicule)		2 060 kg (4 541 lb)/ 2 075 kg (4 575 lb)	2 143 kg (4 724 lb)
PNBE (Poids nominal brut sur l'essieu)	Avant	1 060 kg (2 337 lb)/ 1 075 kg (2 370 lb)	1 100 kg (2 425 lb)
	Arrière	1 000 kg (2 205 lb)	1 043 kg (2 299 lb)

SKYACTIV-G 2.5T

Dénomination		Poids	
		FWD	AWD
PNBV (Poids nominal brut du véhicule)		2 140 kg (4 718 lb)	2 180 kg (4 806 lb)
PNBE (Poids nominal brut sur l'essieu)	Avant	1 120 kg (2 469 lb)	1 140 kg (2 513 lb)
	Arrière	1 020 kg (2 249 lb)	1 040 kg (2 293 lb)

SKYACTIV-D 2.2

Dénomination		Poids	
		FWD	AWD
PNBV (Poids nominal brut du véhicule)		2 175 kg (4 795 lb)	2 240 kg (4 938 lb)
PNBE (Poids nominal brut sur l'essieu)	Avant	1 150 kg (2 535 lb)	1 170 kg (2 579 lb)
	Arrière	1 025 kg (2 260 lb)	1 070 kg (2 359 lb)

Spécifications

Mexique

SKYACTIV-G 2.0

Dénomination		Poids
PBV (Poids brut du véhicule)	Total	2 060 kg (4 542 lb)
	Avant	1 035 kg (2 282 lb)
	Arrière	1 025 kg (2 260 lb)
PBE (Capacité de charge par essieu)	Avant	1 055 kg (2 326 lb)
	Arrière	1 105 kg (2 436 lb)

SKYACTIV-G 2.5

Dénomination		Poids	
		Sans toit ouvrant transparent	Avec toit ouvrant transparent
PBV (Poids brut du véhicule)	Total	2 060 kg (4 542 lb)	2 110 kg (4 652 lb)
	Avant	1 035 kg (2 282 lb)	1 045 kg (2 304 lb)
	Arrière	1 025 kg (2 260 lb)	1 065 kg (2 348 lb)
PBE (Capacité de charge par essieu)	Avant	1 055 kg (2 326 lb)	1 065 kg (2 348 lb)
	Arrière	1 105 kg (2 436 lb)	1 145 kg (2 524 lb)

SKYACTIV-G 2.5T

Dénomination		Poids
PBV (Poids brut du véhicule)	Total	2 115 kg (4 663 lb)
	Avant	1 100 kg (2 425 lb)
	Arrière	1 015 kg (2 238 lb)
PBE (Capacité de charge par essieu)	Avant	1 125 kg (2 480 lb)
	Arrière	1 090 kg (2 403 lb)

▼ Climatiseur

Le type de réfrigérant utilisé est indiqué sur une étiquette fixée à l'intérieur du compartiment moteur. Vérifier l'étiquette avant de faire le plein de réfrigérant. Se référer à Système de commande de température à la page 5-4.

Dénomination	Spécification
Type de réfrigérant	HFC134a (R-134a)

▼ **Ampoules**

Éclairage extérieur

Ampoule		Catégorie	
		Puissance en watt	UN-R*1(SAE)
Phares/feux de position diurnes		DEL *2	— (—)
Feux de stationnement	Type à DEL	DEL *2	— (—)
Clignotants avant/Feux de stationnement*		28/8	— (#7444NA)
Feux de position avant	Type à DEL	DEL *2	— (—)
	Type à ampoule	5	W5W (—)
Antibrouillards*		DEL *2	— (—)
Clignotants latéraux		DEL *2	— (—)
Feu de freinage auxiliaire		DEL *2	— (—)
Clignotants arrière		21	WY21W (7443NA)
Feux de freinage/Feux arrière/Feux de position arrière	Type à DEL	DEL *2	— (—)
	Type à ampoule	21/5	W21/5W (7443)
Feux de recul		DEL *2	— (—)
Feux de plaque d'immatriculation		DEL *2	— (—)

*1 UN-R est l'abréviation de Règlements des Nations Unies.

*2 DEL est l'abréviation de Light Emitting Diode (diode électroluminescente).

Éclairage intérieur

Ampoule		Catégorie	
		Puissance en watt	UN-R*1
Éclairage de compartiment à bagages	Type à DEL	DEL *2	—
	Type à ampoule	8	—
Éclairage au pavillon (avant)/ Lampes de lecture	Type à DEL	DEL *2	—
	Type à ampoule	8	—
Lampes de lecture arrière	Type à DEL	DEL *2	—
	Type à ampoule	8	—
Éclairages de miroir de pare-soleil*	Type à DEL	DEL *2	—
	Type à ampoule	2	—
Éclairages ambiants*		DEL *2	—

*1 UN-R est l'abréviation de Règlements des Nations Unies.

*2 DEL est l'abréviation de Light Emitting Diode (diode électroluminescente).

Spécifications

▼ Pneus

REMARQUE

Les pneus montés sont ceux qui correspondent le mieux au châssis de votre véhicule. Lors du remplacement des pneus, Mazda recommande de les remplacer par des pneus du même type que ceux montés à l'origine. Pour plus de détails, s'adresser à un concessionnaire agréé Mazda.

Vérifier l'étiquette de pressions de gonflage des pneus pour la taille des pneus et leur pression de gonflage.

Se référer à Étiquette de pressions de gonflage des pneus à la page 9-3.

Se référer à Pression de gonflage des pneus à la page 6-52.

Pneu standard

(États-Unis et Canada)

Taille de pneu	Pression de gonflage	
	Avant	Arrière
P225/65R17 100H	230 kPa (34 psi)	230 kPa (34 psi)
P225/55R19 99V	240 kPa (35 psi)	240 kPa (35 psi)

(Mexique)

Taille de pneu		Pression de gonflage	
		Jusqu'à 3 personnes	—À pleine charge
225/65R17 102V	Avant	230 kPa (2,3 bar, 33 psi)	260 kPa (2,6 bar, 38 psi)
	Arrière	230 kPa (2,3 bar, 33 psi)	280 kPa (2,8 bar, 41 psi)
225/55R19 99V	Avant	250 kPa (2,5 bar, 36 psi)	260 kPa (2,6 bar, 38 psi)
	Arrière	250 kPa (2,5 bar, 36 psi)	290 kPa (2,9 bar, 42 psi)

Poids d'une personne : environ 75 kg

Roue de secours à usage temporaire

(États-Unis et Canada)

Taille de pneu	Pression de gonflage
T145/90D16 106M* 1	420 kPa (60 psi)
T155/90D17 101M*2	420 kPa (60 psi)

*1 SKYACTIV-G 2.0, SKYACTIV-G 2.5

*2 SKYACTIV-G 2.5T, SKYACTIV-D 2.2

(Mexique)

Taille de pneu	Pression de gonflage
185/80R17 99M	320 kPa (3,2 bar, 46 psi)

Couple de serrage des écrous de roue

Lors de l'installation d'un pneu, serrer l'écrou de roue au couple suivant.
108—147 N·m (12—14 kgf·m, 80—108 ft·lbf)

▼ Fusibles

Se référer à Fusibles à la page 6-62.

Fonctions de personnalisation

Fonctions de personnalisation

Les fonctionnalités de personnalisation suivantes peuvent être réglées ou modifiées par le client ou un concessionnaire agréé Mazda. S'adresser à un concessionnaire agréé Mazda pour plus de détails.

De plus, certaines des fonctionnalités de personnalisation peuvent être modifiées par le client.

Les fonctions et les réglages de personnalisation pouvant être modifiés varient selon les marchés et les spécifications.

Méthode de modification des réglages

① **Les réglages peuvent être modifiés en opérant l'écran d'affichage central.**

A: Se référer à Réglages à la page 5-89.

B: Se référer à Moniteur d'économie de carburant à la page 4-126.

C: Se référer à Affichage de conduite active à la page 4-66.

② **Les réglages peuvent être modifiés en opérant les interrupteurs de véhicule.**

D: Se référer à Fonction de verrouillage/déverrouillage automatique à la page 3-20.

E: Se référer à Télécommande à la page 3-5.

F: Se reporter à Verrouillage, déverrouillage à l'aide de l'interrupteur de commande (avec la fonction avancée à télécommande) à la page 3-16.

③ **Les réglages ne peuvent être modifiés que par un concessionnaire agréé Mazda.**

Dénomination	Fonction	Réglage en usine	Réglages disponibles	Méthode de modification des réglages		
				①	②	③
Sécurité						
Aide au freinage intelligent en mode urbain avancée (Advanced SCBS) (page 4-189)	Il est possible de modifier l'aide au freinage intelligent en mode urbain (SCBS)/assistance au freinage intelligent (SBS) ne s'enclenche pas.*1	Activé	Activé/Off	A	—	×
Aide au freinage intelligent en mode urbain (SCBS) (page 4-193)	Il est possible de modifier la valeur de la distance à laquelle l'avertissement de collision s'enclenche.	Moyen	Éloigné/ Moyen/ Proche	A	—	×

Fonctions de personnalisation

Dénomination	Fonction		Réglage en usine	Réglages disponibles	Méthode de modification des réglages		
					①	②	③
Assistance au freinage intelligent (SBS) (page 4-196)	Il est possible de modifier le volume de l'avertissement de collision.		Fort	Fort/Bas/Off	A	—	×
Systèmes d'assistance au maintien de trajectoire (LAS) et d'avertisseur de changement de file (LDWS) (page 4-178)	Il est possible de modifier le système de manière à ce que l'assistance directionnelle ne fonctionne pas.		Activé	Activé/Off	A	—	×
	Quand l'assistance à la manœuvre du volant est activée	Il est possible de modifier le système de sorte que l'alerte de suivi de voie ne s'active pas.	Activé	Activé/Off	A	—	×
		La sensibilité d'annulation de l'assistance directionnelle des systèmes d'assistance au maintien de trajectoire (LAS) et de suivi de voie (LDWS) peut être modifiée.	Fort	Fort/Bas	A	—	×
	Quand l'assistance à la manœuvre du volant est désactivée	Il est possible de modifier le délai de l'alerte avec lequel le système détermine que le véhicule risque de quitter sa voie.	ligne	ligne/Avant	A	—	×
La sensibilité d'avertissement des systèmes peut être modifiée.		Fréquent	Fréquent/Rare	A	—	×	
Systèmes d'assistance au maintien de trajectoire (LAS) et d'avertisseur de changement de file (LDWS) (page 4-178)	Le type d'avertissement des systèmes d'assistance au maintien de trajectoire (LAS) et d'avertisseur de changement de file (LDWS) peut être modifié.		Vibration	Vibration/Bip/Band	A	—	×
	L'intensité et le volume d'avertissement des systèmes peuvent être modifiés.	Vibration	Bas	Fort/Bas	A	—	×
		Band	Bas	Fort/Milieu/Bas	A	—	×
Bip		Bas	Fort/Bas	A	—	×	
Surveillance des angles morts (BSM) (page 4-141)	Le système peut être modifié afin que le système de surveillance des angles morts (BSM) ne s'active pas.*1		Activé	Activé/Off	A	—	×
	Volume des avertissements sonores*2		Fort	Fort/Bas/Off	A	—	×

Fonctions de personnalisation

Dénomination	Fonction	Réglage en usine	Réglages disponibles	Méthode de modification des réglages		
				①	②	③
Système d'assistance de reconnaissance de distance (DRSS) (page 4-154)	Il est possible de modifier le système de façon que l'assistance de reconnaissance de distance (DRSS) ne s'enclenche pas.*1	Activé	Activé/Off	A	—	×
	Il est possible de changer la valeur de la distance à laquelle votre véhicule et le véhicule situé devant vous clignote en blanc dans l'affichage.	Proche	Éloigné/ Moyen/ Proche	A	—	×
Système de reconnaissance des panneaux de signalisation (TSR)*3 (page 4-148)	Le système de reconnaissance des panneaux de signalisation (TSR) peut être réglé sur inactif.*1	Activé	Activé/Off	A	—	×
	Le schéma d'avertissement de l'avertissement de vitesse excessive peut être modifié.	Off	Off/ Visuel/ Audio-visuel	A	—	×
	Le délai d'activation de l'avertissement de vitesse excessive peut être modifié.	+0	+0/+5/+10	A	—	×
Moniteur de vue à 360° (page 4-199)	Il est possible de régler le moniteur de vue à 360° de manière à ce qu'il s'affiche automatiquement lorsque le contacteur est positionné sur ON.	Off	Activé/Off	A	—	×
	Il est possible de masquer la ligne de progression estimée vers l'avant.	Activé	Activé/Off	A	—	×
	Il est possible de masquer la vue de dessus/vue avant qui s'affiche lorsque le véhicule se déplace en marche avant après avoir effectué une marche arrière.	Activé	Activé/Off	A	—	×
Système de capteur de stationnement (page 4-264)	Affichage*4/Non-affichage	Activé	Activé/Off	A	—	×

Fonctions de personnalisation

Dénomination	Fonction	Réglage en usine	Réglages disponibles	Méthode de modification des réglages		
				1	2	3
Véhicule						
Verrouillages de portière (page 3-20)	Conditions de fonctionnement de la fonction de verrouillage/déverrouillage automatique	Verr: Conduite Déverr: IGN Off	Verrouill: quitt P, Déverrouill: garé/ Verrouiller: quittant Parking/ Verrouillage : Conduite Déverr : En stationnement/ Verr: Conduite Déverr: IGN Off/ Verrouiller: Lors de la conduite/ Off	A	D	×
Système d'ouverture à télécommande (page 3-4)	Méthode de déverrouillage de portière avec le transmetteur	1 fois: porte cond, 2: Toutes portes	1 fois : Toutes les portes/ 1 fois: porte cond, 2: Toutes portes	A	E	×
	Tant pour le verrouillage automatique des portières	60 secondes	90 secondes/ 60 secondes/ 30 secondes	A	—	×

Fonctions de personnalisation

Dénomination	Fonction	Réglage en usine	Réglages disponibles	Méthode de modification des réglages		
				①	②	③
Système d'ouverture à télécommande avancée (page 3-12)	Méthode de déverrouillage de portière avec l'interrupteur de commande/le transmetteur	1 fois: porte cond, 2: Toutes portes	1 fois : Toutes les portes/ 1 fois: porte cond, 2: Toutes portes	E A , F		×
	Tant pour le verrouillage automatique des portières	60 secondes	90 secondes/ 60 secondes/ 30 secondes	A	—	×
	Fonction de verrouillage automatique opérationnelle/non opérationnelle	Off	Activé/Off	A	—	×
	Volume du bip sonore lors du verrouillage/déverrouillage	Moyen	Fort/ Moyen/Bas/ Off	E A , F		×
Système d'entrée éclairée (page 5-110)	Temps avant l'extinction de l'éclairage intérieur après la fermeture des portières	15 secondes	60 secondes/ 30 secondes/ 15 secondes/ 7,5 secondes	A	—	×
	Temps avant l'extinction automatique de l'éclairage intérieur lorsqu'une portière quelconque n'est pas complètement fermée	30 minutes	60 minutes/30 minutes/10 minutes	A	—	×
Commande automatique des essuie-glace (page 4-92)	Opérationnel/non opérationnel	Activé	Activé/Off*5	A	—	×
Feux de position diurnes (page 4-90)	Opérationnel/non opérationnel	Activé	Activé/Off		—	×
Phares auto arrêté*6 (page 4-85)	Temps avant extinction des phares	30 secondes	120 secondes/ 90 secondes/ 60 secondes/ 30 secondes/ 0 seconde*7	A	—	×

Fonctions de personnalisation

Dénomination	Fonction	Réglage en usine	Réglages disponibles	Méthode de modification des réglages		
				①	②	③
Commande d'éclairage automatique (page 4-85)	Intervalle d'allumage des feux	Moyen	Bas/ Med noir/ Moyen/ Med feu/ Fort	A	—	×
Système de commande des feux de route (HBC) (page 4-138)	Opérationnel/non opérationnel*1	Activé	Activé/Off	A	—	×
Système d'éclairage avant adaptatif (AFS) (page 4-137)	Opérationnel/non opérationnel*1	Activé	Activé/Off	A	—	×
Rappel des feux allumés*8 (page 7-47)	Volume des avertissements sonores	Fort	Fort/Bas/Off	A	—	×
Éclairage retour maison (page 4-88)	Temps avant extinction des phares	30 secondes	120 secondes/90 secondes>/60 secondes/30 secondes/Off	A	—	×
Éclairage départ maison (page 4-89)	Opérationnel/non opérationnel	Activé	Activé/Off	A	—	×
Clignotant (page 4-91)	Volume du bip	Fort	Fort/Bas	A	—	×
Clignotants à trois clignotements (page 4-92)	Opérationnel/non opérationnel	Activé	Activé/Off	A	—	×
Éclairage ambiant (page 5-107)	Luminosité de l'éclairage ambiant*9	Moyen	Clair/ Moyen/ Faible/ Off*10	A	—	×
Désembueur de lunette arrière (page 4-97)	Il est possible de modifier le temps de fonctionnement du désembueur de lunette arrière.	15 minutes	15 minutes/ Permanent*11	—	—	×

Fonctions de personnalisation

Dénomination	Fonction	Réglage en usine	Réglages disponibles	Méthode de modification des réglages		
				①	②	③
Système						
Langue	Langue utilisée dans l'affichage	Anglais des États-Unis	En fonction du marché*12	A	<input type="checkbox"/>	<input checked="" type="checkbox"/>
Température	Unité de température utilisée dans l'affichage	°F	°F/°C	A	<input type="checkbox"/>	<input checked="" type="checkbox"/>
Distance	Unité de distance utilisée dans l'affichage	mi ou km	mi/km	A	<input type="checkbox"/>	<input checked="" type="checkbox"/>
Consommation (page 4-126)						
Terminer l'affichage	Affichage/non-affichage	Off	Activé/Off	B	<input type="checkbox"/>	<input checked="" type="checkbox"/>
Procédure de réinitialisation de l'économie de carburant*	Liaison/non-liaison entre la réinitialisation de l'économie de carburant et la réinitialisation du compteur journalier A	Off	Activé/Off	B	<input type="checkbox"/>	<input checked="" type="checkbox"/>

Fonctions de personnalisation

Dénomination	Fonction	Réglage en usine	Réglages disponibles	Méthode de modification des réglages		
				①	②	③
Affichage de conduite active (page 4-66)						
Affichage	Le réglage peut être modifié afin que l'affichage de conduite active n'apparisse pas.	Activé	Activé/Off	C	—	×
	La hauteur d'affichage (position haut/bas) peut être modifiée.	0	13 crans vers le haut/bas par rapport à la position initiale (total: 27 crans)	C	—	×
	La méthode d'ajustement de la luminosité de l'écran (automatique/manuelle) peut être changée.	Auto	Auto/Manuel	C	—	×
	La luminosité standard peut être changée lorsque le réglage automatique est sélectionné, en utilisant le réglage de luminosité.	0	2 crans vers le haut/bas par rapport à la position initiale (total: 5 crans)	C	—	×
	La luminosité standard peut être changée lorsque le réglage manuel est sélectionné, en utilisant le réglage de luminosité.	0	20 crans vers le haut/bas par rapport à la position initiale (total: 41 crans)	C	—	×
	L'angle d'affichage peut être modifié.	0	3 crans vers le haut/bas par rapport à la position initiale (total : 7 crans)	C	—	×
	Le délai d'affichage du nom de rue peut être modifié.	Sur dem	Sur dem/ Manœuvre/Off	C	—	×
	Affichage/masquage de l'assistance à la navigation	Activé	Activé/Off	C	—	×

Fonctions de personnalisation

- *1 Bien que ces systèmes puissent être sur Désactiver, ce faisant irait à l'encontre de la finalité du système et Mazda recommande que ces systèmes restent sur Activer.
- *2 Seul il est possible de changer le volume du bip de réponse lors du fonctionnement de surveillance des angles morts (BSM) seul. Il n'est pas possible de changer le volume du bip sonore d'alerte durant l'opération d'alerte de circulation transversale à l'arrière (RCTA).
- *3 Ce système fonctionne uniquement lorsque le système de navigation est en marche.
- *4 Lorsque les capteurs ultrasoniques détectent une obstruction, le contenu indiqué sur l'affichage central passe au moniteur de vue à 360°. (Véhicules avec moniteur de vue à 360°)
- *5 Si la commande automatique des essuie-glaces est désactivée, la position du levier d'essuie-glace **AUTO** est réglée pour un fonctionnement intermittent.
- *6 Si le réglage est modifié à Désactiver l'opération suivante est effectuée selon la position de l'interrupteur des phares:
 - À la position **AUTO** : Les phares s'éteignent immédiatement une fois que le contacteur est éteint.
 - À n'importe quelle position autre que **AUTO** : Les conditions de marche/arrêt des phares dépendent de la position de l'interrupteur des phares. Se référer à Phares à la page 4-85.
- *7 Quand réglé sur Désactiver le rappel des feux allumés fonctionne.
- *8 Les paramètres du rappel de feux allumés peuvent être changés à tout moment. Cependant, le rappel de feux allumés ne fonctionne que lorsque la fonction des phares automatique est désactivée. Se référer à Rappel des feux allumés à la page 7-47.
- *9 Modifie le niveau de luminosité de l'éclairage ambiant lorsque les feux de stationnement ou les phares sont allumés.
- *10 Si réglé sur OFF, l'éclairage ambiant reste éteint quel que soit l'état des feux de stationnement ou des phares. Cependant, il s'allumera ou s'éteindra conjointement avec le système d'entrée éclairée.
- *11 Le fonctionnement peut s'interrompre après 15 minutes en raison de l'effet de la température extérieure même si le temps de fonctionnement du désembueur de lunette arrière a été réglé sur Permanent.
- *12 Disponible sur l'affichage central uniquement.

10

Index



Index

A

Affichage..... 4-14
Affichage de conduite active..... 4-66
Affichage de la consommation de carburant..... 4-127
Affichage multi-informations (Type A)..... 4-16
Affichage multi-informations (Type B)..... 4-35
Affichage multi-informations (Type C)..... 4-53
Aide au démarrage en côte (HLA)..... 4-119
aide au freinage intelligent en mode urbain (SCBS)..... 4-193
 Arrêt du fonctionnement du système d'aide au freinage intelligent en mode urbain (SCBS)..... 4-195
 Avertissement de collision..... 4-195
 Témoin d'aide au freinage intelligent en mode urbain (SCBS) (rouge)..... 4-195
Aide avancée au freinage intelligent en mode urbain (Advanced SCBS)..... 4-189
 Arrêt du fonctionnement du système d'aide avancée au freinage intelligent en mode urbain (Advanced SCBS)..... 4-191
Aide avancée au freinage intelligent en mode urbain (Advanced SCBS) (Advanced SCBS)
 Avertissement de collision..... 4-191
Alerte de circulation transversale à l'arrière (RCTA)..... 4-158
Alerte sonore du suivi de voie..... 7-52
Allumage
 Contacteur..... 4-4
Ampoules
 Remplacement..... 6-56
 Spécifications..... 9-9

Antibrouillards..... 4-91
Appareil audio
 Android Auto™..... 5-50
 Apple CarPlay..... 5-46
 Applications..... 5-91
 AUX..... 5-39
 Bluetooth®..... 5-54
 Commandes du volume/affichage/ audio..... 5-26
 Dépannage..... 5-92
 Paramètres..... 5-89
 Radio..... 5-29
 Radio satellite..... 5-34
 Reconnaissance vocale..... 5-86
 USB..... 5-40
Appuie-tête..... 2-21
Assistance au freinage intelligent (SBS)..... 4-196
 Arrêt du fonctionnement du système d'assistance au freinage intelligent (SBS)..... 4-198
 Avertissement de collision..... 4-198
Assistance à la clientèle..... 8-4
Assistance à la traction hors route
 Interrupteur d'assistance à la traction hors route..... 4-125
 Témoin d'assistance à la traction hors route..... 4-125
AUTOHOLD..... 4-114
Avertissements du système de régulation de la vitesse à radar Mazda avec fonction Stop & Go (MRCC avec fonction Stop & Go)..... 7-52
Avertissement de collision..... 7-53
Avertissement de vitesse excessive... 7-53
Avertisseur..... 4-99
Avertisseur sonore AUTOHOLD..... 7-50
Avertisseur sonore de ceinture de sécurité..... 7-48
Avertisseur sonore de clé avancée retirée du véhicule..... 7-49

Avertisseur sonore de clé laissée dans le compartiment à bagages (avec la fonction avancée à télécommande)... 7-49

Avertisseur sonore de clé laissée dans le véhicule (avec la fonction avancée à télécommande)..... 7-50

Avertisseur sonore de clé retirée du véhicule..... 7-49

Avertisseur sonore de réduction catalytique sélective (SCR)..... 7-51

Avertisseur sonore de surveillance des angles morts (BSM)..... 7-51

Avertisseur sonore de surveillance de pression des pneus..... 7-50

Avertisseur sonore du contacteur non coupé (STOP)..... 7-49

Avertisseur sonore du frein de stationnement électrique (EPB)..... 7-50

Avertisseur sonore du hayon électrique..... 7-50

Avertisseur sonore du système de coussins d'air/dispositif de prétension de ceinture de sécurité avant..... 7-47

Avertisseur sonore Interrupteur de commande inutilisable (avec la fonction avancée à télécommande)..... 7-49

B

Batterie..... 6-45

 Entretien..... 6-47

 Remplacement..... 6-47

 Spécifications..... 9-4

Bluetooth®

 Audio Bluetooth®..... 5-61

 Préparation Bluetooth®..... 5-58

 Téléphone mains-libres

 Bluetooth®..... 5-75

Boîte à gants..... 5-116

Boîte de vitesses automatique..... 4-72

Changement de vitesses adaptatif actif (AAS)..... 4-76

Commandes de boîte de vitesses automatique..... 4-72

Conseils concernant la conduite..... 4-83

Mode de sélection manuelle des rapports..... 4-76

Mode direct..... 4-83

Plages de la boîte de vitesses..... 4-74

Système de verrouillage de levier sélecteur..... 4-73

Boîte de vitesses manuelle..... 4-69

Boîte d'accouoir..... 5-117

C

Caméra de détection avant (FSC).... 4-228

Capteurs radar (arrière)..... 4-236

Capteur radar (avant)..... 4-233

Carburant

 Carburant à utiliser (SKYACTIV-D 2.2)..... 3-35

 Carburant à utiliser (SKYACTIV-G 2.0, SKYACTIV-G 2.5, SKYACTIV-G 2.5T)..... 3-34

 Contenance du réservoir..... 9-5

 Trappe de remplissage de carburant et bouchon de réservoir de carburant..... 3-41

Changement de file..... 4-92

Clés..... 3-2

 Fonction de suspension de clé.... 3-11

 Télécommande..... 3-5

Clé avancée

 Plage de fonctionnement..... 3-13

 Système d'ouverture à télécommande avancée..... 3-12

Clignotants..... 4-91

Clignotant à trois clignotements..... 4-92

Commande audio

Index

- Interrupteur de recherche..... 5-17
 - Réglage du volume..... 5-17
 - Commande dynamique de stabilité (DSC)..... 4-123
 - Témoin TCS/DSC..... 4-124
 - Commande d'éclairage..... 4-85
 - Compartiments de rangement..... 5-116
 - Boîte à gants..... 5-116
 - Boîte d'accoudoir..... 5-117
 - Compartiment à bagages..... 5-118
 - Console centrale..... 5-117
 - Console supérieure..... 5-116
 - Crochets à manteau arrière..... 5-120
 - Compartiment à bagages..... 5-118
 - Anneaux de fixation de la charge..... 5-118
 - Compartiment inférieur de compartiment à bagages..... 5-118
 - Compteurs..... 4-14
 - Conduite dans des conditions dangereuses..... 3-60
 - Conduite dans l'eau..... 3-65
 - Conduite hivernale..... 3-63
 - Conduite sur routes irrégulières..... 3-67
 - Conseils concernant la conduite
 - Boîte de vitesses automatique..... 4-83
 - Conduite dans des conditions dangereuses..... 3-60
 - Conduite dans l'eau..... 3-65
 - Conduite hivernale..... 3-63
 - Conduite sur routes irrégulières..... 3-67
 - Économiser le carburant et la protection de l'environnement..... 3-59
 - Période de rodage..... 3-59
 - Pour débarrasser le véhicule..... 3-62
 - Surcharge..... 3-66
 - Tapis de plancher..... 3-61
 - Véhicules à turbocompresseur (SKYACTIV-G 2.5T, SKYACTIV-D 2.2)..... 3-68
 - Console centrale..... 5-117
 - Console supérieure..... 5-116
 - Contenances..... 9-5
 - Contrôle de la consommation de carburant..... 4-126
 - Affichage de la consommation de carburant..... 4-127
 - Met fin à l'affichage d'écran..... 4-128
 - Contrôle d'entretien..... 6-18
 - Coussins d'air SRS
 - Composants du système de retenue supplémentaire..... 2-73
 - Contrôle..... 2-89
 - Critères de déploiement des coussins d'air SRS..... 2-79
 - Explication du fonctionnement des coussins d'air SRS..... 2-75
 - Limites du coussin d'air SRS..... 2-81
 - Coussin d'air SRS
 - Système de classification de l'occupant du siège du passager avant..... 2-83
 - Cric..... 7-4
 - Crochets à manteau arrière..... 5-120
- ## D
- Description du remorquage..... 7-22
 - Déblocage du capot..... 6-23
 - Dégivreur d'essuie-glace de pare-brise..... 4-98
 - Démarrage avec batterie de secours..... 7-15
 - Démarrage du moteur..... 4-5
 - Démarrage d'urgence
 - Démarrage d'un moteur noyé (SKYACTIV-G 2.0, SKYACTIV-G 2.5 et SKYACTIV-G 2.5T)..... 7-18
 - Démarrage en poussant..... 7-18
 - Panne sèche (SKYACTIV-D 2.2)..... 7-19

<p>Désembueur</p> <ul style="list-style-type: none"> Lunette arrière..... 4-97 Rétroviseur.....4-98 <p>Désembueur de lunette arrière..... 4-97</p> <p>Désembueur de rétroviseur..... 4-98</p> <p>Dimensions.....9-6</p> <p>Direction assistée..... 4-133</p> <p>Dispositif de retenue pour enfant</p> <ul style="list-style-type: none"> Catégories de dispositifs de retenue pour enfant.....2-45 Installation des dispositifs de retenue pour enfant.....2-51 Installation du dispositif de retenue pour enfant.....2-45 Précautions concernant les dispositifs de retenue pour enfant.....2-39 Tableau des différentes positions de sièges appropriées suivant le système de dispositif de sécurité pour enfants.....2-47 <p>Dispositif de sécurité pour enfant</p> <ul style="list-style-type: none"> Dispositifs de sécurité pour enfant ISOFIX (Mexique)..... 2-60 Dispositifs de sécurité pour enfant LATCH (sauf Mexique)..... 2-60 	<p>Entretien de la sellerie.....6-77</p> <p>Entretien de la sellerie en cuir..... 6-77</p> <p>Entretien de la sellerie en vinyle..... 6-77</p> <p>Entretien de l'affichage de conduite active.....6-78</p> <p>Entretien du haut du tableau de bord (rembourrage mou)..... 6-78</p> <p>Nettoyage des tapis de plancher..... 6-79</p> <p>Nettoyage des vitres de l'habitacle..... 6-79</p> <p>Entretien extérieur.....6-69</p> <ul style="list-style-type: none"> Entretien des parties métalliques brillantes..... 6-73 Entretien des pièces en plastique.....6-75 Entretien des roues en aluminium..... 6-74 Entretien du fini.....6-70 <p>Entretien périodique..... 6-4</p> <p>Entretien réalisable par le propriétaire</p> <ul style="list-style-type: none"> Fermer le capot.....6-24 Ouvrir le capot..... 6-23 Précautions concernant l'entretien réalisable par le propriétaire..... 6-21 Remplacement de la pile de la clé.....6-47 Vue générale du compartiment moteur..... 6-25 <p>Essuie-glace</p> <ul style="list-style-type: none"> Remplacement des balais d'essuie-glace de pare-brise.....6-40 Remplacement du balai d'essuie-glace de lunette arrière.....6-43 <p>Essuie-glaces de pare-brise..... 4-93</p> <p>Essuie-glace de lunette arrière..... 4-96</p> <p>Éclairages au pavillon..... 5-107</p> <p>Éclairages intérieurs..... 5-107</p> <ul style="list-style-type: none"> Éclairages au pavillon..... 5-107
--	---

E

<p>Enregistrement des données de véhicule..... 8-27</p> <p>Enregistreur de données de conduite..... 8-25</p> <p>Entretien</p> <ul style="list-style-type: none"> Informations.....6-2 Périodique..... 6-4 <p>Entretien de l'habitacle.....6-76</p> <ul style="list-style-type: none"> Entretien des ceintures de sécurité.....6-76 Entretien des panneaux..... 6-78 Entretien des pièces en plastique.....6-78

Index

Éclairage du compartiment à bagages.....	5-107
Lampes de lecture.....	5-107
Éclairage départ maison.....	4-89
Éclairage du compartiment à bagages.....	5-107
Éclairage retour maison.....	4-88
Économiser le carburant et la protection de l'environnement.....	3-59
Écran de rétrovision.....	4-253
Basculer a l'écran de rétrovision.....	4-254
Champ de vision à l'écran.....	4-255
Discordance entre les conditions réelles de la route et l'image affichée.....	4-259
Emplacement de la caméra de stationnement de rétrovision.....	4-254
Réglage de la qualité d'image....	4-261
Utilisation de l'écran de rétrovision.....	4-256
Visionnement de l'affichage.....	4-256
Étiquettes d'informations.....	9-2
Étiquettes d'informations sur le véhicule.....	9-2

F

Feux	
Détresse.....	4-100
Phares.....	4-85
Feux de détresse.....	4-100
Feux de position diurnes.....	4-90
Filtre à particules diesel (SKYACTIV-D 2.2).....	4-249
Fluide d'échappement diesel (DEF) (SKYACTIV-D 2.2).....	6-35
Remplissage de fluide d'échappement diesel (DEF).....	6-36
Fonctions de personnalisation.....	9-12
Fonction de suspension de clé.....	3-11

Freins

Assistance des freins.....	4-113
Frein à pied.....	4-109
Frein de stationnement électrique (EPB).....	4-110
Indicateur d'usure des plaquettes.....	4-112
Voyant.....	4-112
Frein à pied.....	4-109
Frein de stationnement électrique (EPB).....	4-110
Fusibles.....	6-62
Description des panneaux.....	6-65
Remplacement.....	6-62

G

Garantie.....	8-20
Gaz d'échappement.....	3-40

H

Hayon.....	3-25
Lorsqu'il n'est pas possible d'ouvrir le hayon.....	7-54
Hayon électrique.....	3-27
Huile moteur recommandée.....	6-27

I

Immatriculation du véhicule à l'étranger.....	8-22
Immobilisation	
Crochet.....	7-24
Informations essentielles.....	6-2
Informations relatives aux pneus.....	8-31
i-ACTIVSENSE.....	4-134
aide au freinage intelligent en mode urbain (SCBS).....	4-193
Aide avancée au freinage intelligent en mode urbain (Advanced SCBS).....	4-189

Alerte de circulation transversale à l'arrière (RCTA).....	4-158
Assistance au freinage intelligent (SBS).....	4-196
Caméras et capteurs.....	4-135
Caméra de détection avant (FSC).....	4-228
Capteurs radar (arrière).....	4-236
Capteur radar (avant).....	4-233
Moniteur de vue à 360°.....	4-199
Régulateur de vitesse à radar Mazda avec fonction Stop & Go (MRCC avec fonction Stop & Go).....	4-162
Surveillance des angles morts (BSM).....	4-141
Systèmes d'assistance au maintien de trajectoire (LAS) et d'avertisseur de changement de file (LDWS).....	4-178
Système de commande des feux de route (HBC).....	4-138
Système de reconnaissance des panneaux de signalisation (TSR).....	4-148
Système d'assistance de reconnaissance de distance (DRSS).....	4-154
Système d'éclairage avant adaptatif (AFS).....	4-137
Technologie de sécurité active...	4-134
Technologie de sécurité pré-collision.....	4-135
J	
Jauges.....	4-14
L	
Lampes de lecture.....	5-107
Lave-glace de lunette arrière.....	4-96
Lave-glace de pare-brise.....	4-96
La batterie est faible.....	7-15
Démarrage avec batterie de secours.....	7-15
Lève-vitres électriques.....	3-48
Liquide	
Frein.....	6-33
Lave-glace.....	6-34
Liquides	
Classification.....	9-5
Lubrification de la carrosserie.....	6-39
L'avertissement sonore est activé.....	7-47
Alerte sonore du suivi de voie.....	7-52
Avertissements du système de régulation de la vitesse à radar Mazda avec fonction Stop & Go (MRCC avec fonction Stop & Go).....	7-52
Avertissement de collision.....	7-53
Avertissement de vitesse excessive.....	7-53
Avertisseur sonore	
AUTOHOLD.....	7-50
Avertisseur sonore de ceinture de sécurité.....	7-48
Avertisseur sonore de clé avancée retirée du véhicule.....	7-49
Avertisseur sonore de clé laissée dans le compartiment à bagages (avec la fonction avancée à télécommande).....	7-49
Avertisseur sonore de clé laissée dans le véhicule (avec la fonction avancée à télécommande).....	7-50
Avertisseur sonore de clé retirée du véhicule.....	7-49
Avertisseur sonore de réduction catalytique sélective (SCR).....	7-51
Avertisseur sonore de surveillance des angles morts (BSM).....	7-51
Avertisseur sonore de surveillance de pression des pneus.....	7-50
Avertisseur sonore du contacteur non coupé (STOP).....	7-49

Index

- Avertisseur sonore du frein de stationnement électrique (EPB)... 7-50
- Avertisseur sonore du hayon électrique..... 7-50
- Avertisseur sonore du système de coussins d'air/dispositif de prétension de ceinture de sécurité avant..... 7-47
- Avertisseur sonore Interrupteur de commande inutilisable (avec la fonction avancée à télécommande)..... 7-49
- Rappel des feux allumés..... 7-47
- Ronfleur d'avertissement de la direction assistée..... 7-50
- ### M
- Message indiqué sur l'affichage multi-informations..... 7-43
- Met fin à l'affichage d'écran..... 4-128
- Miroirs de pare-soleil..... 5-106
- Moniteur de vue à 360°..... 4-199
- Comment utiliser le système.... 4-205
- Marge d'erreur entre la surface de la route à l'écran et la surface réelle de la route..... 4-224
- Types d'images affichées à l'écran..... 4-203
- Vue arrière grand angle..... 4-222
- Vue avant grand angle..... 4-213
- Vue de dessus/Vue arrière grand angle..... 4-222
- Vue de dessus/Vue avant grand angle..... 4-213
- Vue de dessus/Vue arrière..... 4-217
- Vue de dessus/Vue avant..... 4-210
- Vue latérale..... 4-215
- Monoxyde de carbone..... 3-40
- Moteur
- Déblocage du capot..... 6-23
- Démarrage..... 4-5
- Gaz d'échappement..... 3-40
- Huile..... 6-27
- Liquide de refroidissement..... 6-31
- Vue générale du compartiment moteur..... 6-25
- ### P
- Panneau pare-soleil..... 3-53
- Pare-soleil..... 5-106
- Période de rodage..... 3-59
- Phares
- Appel de phares..... 4-88
- Commande..... 4-85
- Éclairage départ maison..... 4-89
- Éclairage retour maison..... 4-88
- Feux de route/croisement..... 4-88
- Réglage de la hauteur..... 4-90
- Pièces et accessoires non originaux additionnels..... 8-23
- Pneus..... 6-51
- Chaînes à neige..... 3-64
- Permutation des pneus..... 6-53
- Pneus à neige..... 3-63
- Pneu à plat..... 7-3
- Pression de gonflage des pneus... 6-52
- Remplacement d'une roue..... 6-55
- Remplacement d'un pneu..... 6-53
- Roue de secours à usage temporaire..... 6-54
- Spécifications..... 9-10
- Système de classement uniforme de la qualité des pneus (UTQGS).... 8-28
- Pneu à plat..... 7-3
- Pneu crevé
- Installation de la roue de secours..... 7-12
- Retrait d'un pneu à plat..... 7-8
- Poids..... 9-7
- Porte-bouteilles..... 5-115
- Porte-verres..... 5-114

Port d'alimentation USB.....	5-113
Pour désembourber le véhicule.....	3-62
Prise des accessoires.....	5-111
Problème	
Démarrage d'urgence.....	7-18
La batterie est faible.....	7-15
Lorsqu'il n'est pas possible d'ouvrir le hayon.....	7-54
Pneu à plat.....	7-3
Remorquage d'urgence.....	7-22
Stationnement en cas d'urgence.....	7-2
Surchauffe.....	7-20
Problèmes de sécurité, signalement.....	8-18
Q	
Qualité des lubrifiants.....	9-5
R	
Rappel des feux allumés.....	7-47
Remorquage	
Attelage d'une remorque (États-Unis et Canada).....	3-69
Remorquage récréatif.....	3-79
Remorquage d'urgence	
Description du remorquage.....	7-22
Remorquage d'urgence	
Crochets d'immobilisation.....	7-24
Remorquage récréatif.....	3-79
Remplacement	
Ampoules.....	6-56
Essuie-glace.....	6-39
Fusible.....	6-62
Pile de la clé.....	6-47
Pneus.....	6-53
Roue.....	6-55
Régulateur de vitesse.....	4-239

Indication principale du régulateur de vitesse (blanche)/Indication de réglage du régulateur de vitesse (verte).....	4-241
Interrupteur du régulateur de vitesse de croisière.....	4-239
Régulateur de vitesse à radar Mazda avec fonction Stop & Go (MRCC avec fonction Stop & Go).....	4-162
Avertissement de proximité.....	4-166
Commande de maintien à l'arrêt.....	4-173
Fonction de régulation de la vitesse.....	4-175
Indication d'affichage.....	4-164
Réglage du système.....	4-167
Rétroviseurs	
Rétroviseurs extérieurs.....	3-43
Rétroviseur intérieur.....	3-45
Rétroviseurs extérieurs.....	3-43
Rétroviseur intérieur.....	3-45
Ronfleur d'avertissement de la direction assistée.....	7-50
Roue de secours.....	7-4
S	
Serrures des portières.....	3-14
Sélection de conduite.....	4-129
Sièges.....	2-5
Appui-tête.....	2-21
Chauffage de siège.....	2-24
Mémorisation de la position de conduite.....	2-11
Siège arrière.....	2-16
Siège avant.....	2-5
Ventilation de siège.....	2-26
Siège arrière.....	2-16
Siège avant.....	2-5
Si l'affichage de conduite active ne fonctionne pas.....	7-55

Index

- Si un voyant s'allume ou clignote..... 7-26
- Spécifications..... 9-4
- Surcharge..... 3-66
- Surchauffe..... 7-20
- Surveillance des angles morts (BSM)..... 4-141
 - Annulation de surveillance des angles morts (BSM)..... 4-147
- Systèmes de coussins d'air..... 2-65
- Systèmes d'assistance au maintien de trajectoire (LAS) et d'avertisseur de changement de file (LDWS)..... 4-178
- Système antipollution (SKYACTIV-D 2.2)..... 3-38
- Système antipollution (SKYACTIV-G 2.0, SKYACTIV-G 2.5, SKYACTIV-G 2.5T)..... 3-37
- Système antivol..... 3-56
- Système audio
 - Annexes..... 5-99
 - Antenne..... 5-20
 - Appareil audio..... 5-21
 - Avant d'utiliser le système audio..... 5-17
 - Commande audio au volant..... 5-17
 - Mode AUX/USB..... 5-18
- Système de capteurs de stationnement..... 4-262
 - Fonctionnement du système de capteurs d'aide au stationnement..... 4-266
 - Plage de détection du capteur... 4-264
- Système de ceintures de sécurité
 - À 3 points..... 2-32
 - Blocage automatique..... 2-31
 - Femmes enceintes..... 2-30
 - Mode de blocage d'urgence..... 2-31
 - Précautions concernant les ceintures de sécurité..... 2-28
 - Rallonge..... 2-36
- Système de commande des feux de route (HBC)..... 4-138
 - Témoin du système de commande des feux de route (HBC) (vert)..... 4-139
- Système de commande de température..... 5-4
 - Conseils d'utilisation..... 5-4
 - Fonctionnement des bouches d'aération..... 5-5
 - Manuel..... 5-7
 - Spécifications du gaz..... 9-8
 - Type entièrement automatique..... 5-12
- Système de commande de traction (TCS)..... 4-121
 - Interrupteur TCS OFF..... 4-122
 - Témoin TCS OFF..... 4-122
 - Témoin TCS/DSC..... 4-121
- Système de reconnaissance des panneaux de signalisation (TSR)..... 4-148
- Système de réduction catalytique sélective (SCR) (SKYACTIV-D 2.2)..... 4-250
- Système de sécurité
 - Système antivol..... 3-56
 - Système d'immobilisation..... 3-54
- Système de surveillance de pression des pneus..... 4-245
- Système de télécommande HomeLink..... 4-100
- Système de télécommande HomeLink (Type B)..... 4-104
- Système d'antiblocage de frein (ABS)..... 4-120
- Système d'assistance de reconnaissance de distance (DRSS)..... 4-154
 - Indication sur l'affichage..... 4-154
- Système d'entrée éclairée..... 5-110
- Système d'éclairage avant adaptatif (AFS)..... 4-137
- Système d'immobilisation..... 3-54

Système d'ouverture à
télécommande.....3-4

T

Tableau de bord.....4-14

Message indiqué sur l'affichage
multi-informations.....7-43

Tableau de bord (Type A).....4-15

Tableau de bord (Type B).....4-34

Tableau de bord (Type C).....4-52

Tableau de bord (Type A).....4-15

Affichage de la boussole.....4-26

Affichage de la température
extérieure.....4-23

Affichage de surveillance des angles
morts (BSM).....4-25

Affichage du fluide d'échappement
diesel (DEF) restant et de la distance
de conduite maximale.....4-25

Affichage du régulateur de vitesse à
radar Mazda avec fonction Stop &
Go (MRCC avec fonction Stop &
Go).....4-26

Affichage du système d'aide au suivi
de voie (LAS)/avertisseur de
changement de file (LDWS).....4-26

Affichage du système d'assistance de
reconnaissance de distance
(DRSS).....4-26

Affichage multi-informations (Type
A).....4-16

Avertissement (indication de
l'affichage).....4-26

Compteur de vitesse.....4-15

Compteur journalier.....4-19

Compteur totalisateur.....4-19

Compte-tours.....4-15

Consommation actuelle de
carburant.....4-24

Consommation moyenne de
carburant.....4-24

Contrôle d'entretien.....4-24

Distance restante.....4-23

Éclairage du tableau de bord.....4-21

Indication d'avertissement/
voyants.....4-28

Indication/témoins.....4-30

Jauge de carburant.....4-20

Jauge de température du liquide de
refroidissement du moteur.....4-19

Sélecteur d'unités de vitesse.....4-22

Tableau de bord (Type B).....4-34

Affichage de la boussole.....4-43

Affichage de la température
extérieure.....4-40

Affichage de la vitesse du véhicule
réglée par le régulateur de vitesse de
croisière.....4-43

Affichage de surveillance des angles
morts (BSM).....4-42

Affichage du fluide d'échappement
diesel (DEF) restant et de la distance
de conduite maximale.....4-42

Affichage du régulateur de vitesse à
radar Mazda avec fonction Stop &
Go (MRCC avec fonction Stop &
Go).....4-43

Affichage du système d'aide au suivi
de voie (LAS)/avertisseur de
changement de file (LDWS).....4-42

Affichage du système d'assistance de
reconnaissance de distance
(DRSS).....4-43

Affichage multi-informations (Type
B).....4-35

Avertissement (indication de
l'affichage).....4-43

Compteur de vitesse.....4-34

Compteur journalier.....4-37

Compteur totalisateur.....4-37

Index

- Compte-tours..... 4-34
 - Consommation actuelle de carburant..... 4-41
 - Consommation moyenne de carburant..... 4-41
 - Contrôle d'entretien..... 4-41
 - Distance restante..... 4-40
 - Éclairage du tableau de bord..... 4-39
 - Indication d'avertissement/voyants..... 4-45
 - Indication/témoins..... 4-47
 - Jauge de carburant..... 4-38
 - Jauge de température du liquide de refroidissement du moteur..... 4-37
 - Tableau de bord (Type C)..... 4-52
 - Affichage de la température extérieure..... 4-57
 - Affichage de la vitesse du véhicule réglée par le régulateur de vitesse de croisière..... 4-60
 - Affichage multi-informations (Type C)..... 4-53
 - Compteur de vitesse..... 4-52
 - Compteur journalier..... 4-54
 - Compteur totalisateur..... 4-54
 - Compte-tours..... 4-52
 - Éclairage du tableau de bord..... 4-56
 - Indication d'avertissement/voyants..... 4-61
 - Indication/témoins..... 4-63
 - Jauge de carburant..... 4-55
 - Jauge de température du liquide de refroidissement du moteur..... 4-55
 - Ordinateur de bord..... 4-58
 - Tapis de plancher..... 3-61
 - Télécommande..... 3-5
 - Téléphones cellulaires..... 8-24
 - Toit ouvrant transparent..... 3-51
- ## U
- Un message s'affiche dans l'affichage..... 7-45
 - Utilisation du système i-ACTIV AWD..... 4-131
- ## V
- Verrous de sécurité pour enfants des portières arrière..... 3-24
 - Verrous de sécurité pour enfants pour les portières arrière..... 3-24
 - Vérification du niveau de liquide de refroidissement..... 6-31
 - Vérification du niveau du liquide de frein..... 6-33
 - Vérification du niveau du liquide de lave-glace..... 6-34
 - Vérification du niveau d'huile moteur..... 6-30
 - Vitres
 - Lève-vitres électriques..... 3-48
 - Volant
 - Avertisseur..... 4-99
 - Volant chauffant..... 2-27

