

## **Zoom-Zoom**

**C'est instinctif chez tous les enfants.**

**Certains adultes s'en souviennent.**

**Un seul constructeur d'automobiles refuse d'oublier.**

**Dans le langage des adultes cela signifie l'excitation et**

**la libération ressenties lors de la conduite à l'état pur.**

**Mais bien sûr, ce sont les enfants qui l'expriment le mieux,**

**et l'appellent simplement "Faire Zoom-Zoom".**

**Nous mettons cela en pratique tous les jours.**

**C'est pourquoi nous construisons ce genre de véhicules.**

**Zoom-Zoom**

**Pouvons-nous réveiller ces sensations en vous aujourd'hui?**

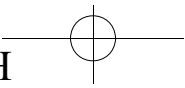
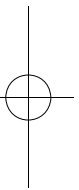
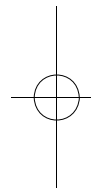
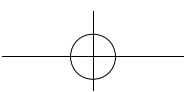

## Un mot de bienvenue aux propriétaires de véhicules Mazda

Nous vous remercions d'avoir porté votre choix sur une Mazda. Les véhicules Mazda sont conçus et fabriqués pour donner au propriétaire une satisfaction complète.

De manière à profiter pleinement et en toute sécurité de votre véhicule Mazda, lisez ce manuel avec attention et suivez toutes les recommandations.

Le concessionnaire agréé Mazda est celui qui connaît le mieux votre véhicule. Adressez-vous à lui pour tout entretien ou réparation.

Notre réseau de professionnels Mazda, à l'échelle du pays, attache une importance primordiale à vous satisfaire et vous donner le meilleur service possible.

Nous vous assurons également de notre constant souci de vous donner un plaisir de conduite total et une entière satisfaction avec votre Mazda.

**Mazda Motor Corporation**  
HIROSHIMA, JAPAN

### Remarques importantes concernant ce manuel

Conservez ce manuel dans la boîte à gants, il constituera une référence pratique pour une utilisation confortable et en toute sécurité de votre Mazda. Si vous devez revendre votre véhicule, laissez ce manuel dans la boîte à gant à disposition du propriétaire suivant.

Toutes les spécifications et descriptions sont à jour à la mise sous presse. Cependant, cherchant constamment à améliorer ses véhicules, Mazda se réserve le droit d'apporter des modifications aux spécifications à tout moment sans préavis et sans qu'il lui incombent d'obligations.

### Le climatiseur et l'environnement

Votre climatiseur Mazda d'origine est rempli d'un réfrigérant qui n'endommage pas la couche d'ozone. Si le climatiseur ne fonctionne pas correctement, s'adresser à un concessionnaire agréé Mazda.

### Perchlorate

Certains composants de ce véhicule, tels que les [modules de coussins d'air, les dispositifs de prétension de ceintures de sécurité, les piles au lithium, ...] peuvent contenir du perchlorate - Il faut donc prendre toutes les dispositions spéciales qui seraient nécessaires pour effectuer les travaux d'entretien ou la mise au rebut du véhicule. Se référer à

[www.dtsc.ca.gov/hazardouswaste/perchlorate](http://www.dtsc.ca.gov/hazardouswaste/perchlorate).

**Veuillez noter que ce manuel s'applique à tous les modèles, accessoires et options. De ce fait, vous trouverez certaines explications pour des accessoires non installés sur votre véhicule.**

©2014 Mazda Motor Corporation  
Printed in Japan Mar. 2015 (Print3)

## Utilisation de ce manuel

Le désir de Mazda est que vous trouviez un plaisir maximum à conduire votre véhicule. La lecture intégrale de ce manuel y contribuera largement.

Les illustrations complètent le texte pour vous donner la meilleure explication possible sur la manière d'utiliser votre Mazda. Toutes les caractéristiques, informations concernant la sécurité et les méthodes de conduite sous différentes conditions sont expliquées dans votre manuel.

Le symbole ci-dessous, quand il apparaît dans ce manuel indique "Ne faites pas ceci" ou "Évitez que ceci se produise".

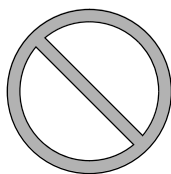

**Index:** L'index vous indique toute l'information, par ordre alphabétique, contenue dans le manuel.

Ce manuel comprend plusieurs avertissements sous des titres tels que: PRUDENCE, ATTENTION et REMARQUE.

### **PRUDENCE**

*Le titre PRUDENCE indique une situation où, si la PRUDENCE est ignorée, de graves blessures ou la mort peuvent en résulter.*

### **ATTENTION**

*Le titre ATTENTION indique une situation où, si l'on ne fait pas attention cela risque d'entraîner des blessures corporelles et (ou) des dommages au véhicule.*

### **REMARQUE**

*Une REMARQUE donne des informations et quelques fois indique comment faire une bonne utilisation du véhicule.*

Le symbole ci-dessous, situé sur certaines composantes du véhicule, indique que ce manuel contient de l'information concernant la composante en question. Se référer au manuel pour une explication détaillée.





## Table des matières

<b>Présentation de votre véhicule</b> Vues de l'intérieur, de l'extérieur et identification des éléments de votre véhicule Mazda.	<b>1</b>
<b>Équipement sécuritaire essentiel</b> Utilisation de l'équipement sécuritaire, incluant les sièges, les ceintures de sécurité, les systèmes de dispositifs de retenue pour enfants et les systèmes de retenue supplémentaire à coussins d'air.	<b>2</b>
<b>Bien connaître votre Mazda</b> Explication des commandes et opérations de base; comme l'ouverture/la fermeture et le réglage de différents éléments.	<b>3</b>
<b>Avant de conduire votre Mazda</b> Informations importantes concernant la conduite de votre véhicule Mazda.	<b>4</b>
<b>Conduite de votre Mazda</b> Explication des instruments et commandes.	<b>5</b>
<b>Confort intérieur</b> Utilisation des différentes fonctions concernant le confort de conduite, incluant le système de commande de température et le système audio.	<b>6</b>
<b>En cas d'urgence</b> Informations utiles sur ce qu'il faut faire en cas d'urgence.	<b>7</b>
<b>Entretien</b> Comment maintenir votre véhicule Mazda en condition optimale.	<b>8</b>
<b>Informations à la clientèle et signalement des problèmes de sécurité</b> Informations importantes pour le client incluant les garanties et les accessoires.	<b>9</b>
<b>Spécifications</b> Informations techniques sur votre véhicule Mazda.	<b>10</b>
<b>Index</b>	<b>11</b>

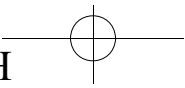
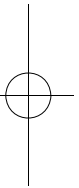
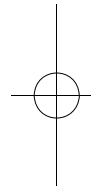
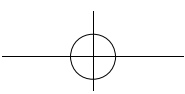

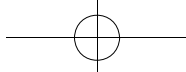

# 1

## Présentation de votre véhicule

Vues de l'intérieur, de l'extérieur et identification des éléments de votre véhicule Mazda.

<b>Vue générale de l'habitacle .....</b>	<b>1-2</b>
Équipement de l'habitacle (Vue A) .....	1-2
Équipement de l'habitacle (Vue B) .....	1-3
Équipement de l'habitacle (Vue C) .....	1-4
<b>Vue générale de l'extérieur .....</b>	<b>1-5</b>
Avant .....	1-5
Arrière .....	1-6

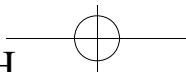

Présentation de votre véhicule

## Vue générale de l'habitacle

### Équipement de l'habitacle (Vue A)

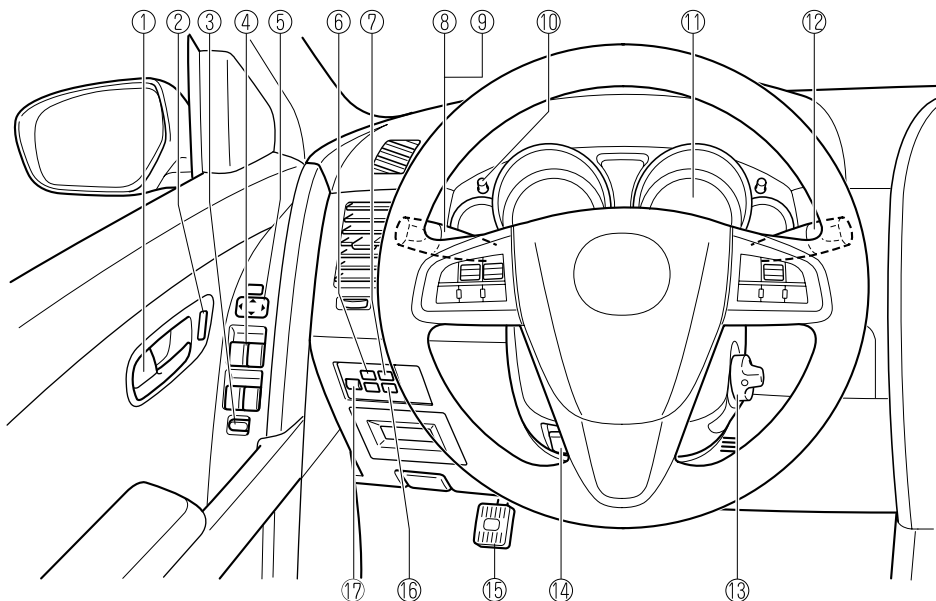

① Commande de verrouillage de portière .....	page 3-34
② Interrupteur de verrouillage électrique de portières .....	page 3-35
③ Interrupteur de verrouillage de lève-vitres électriques .....	page 3-52
④ Interrupteurs de lève-vitres électriques .....	page 3-48
⑤ Interrupteur de rétroviseur extérieur .....	page 3-75
⑥ Interrupteur TCS-OFF .....	page 5-27
⑦ Interrupteur du hayon électrique .....	page 3-42
⑧ Commande d'éclairage .....	page 5-80
⑨ Clignotants et changement de file .....	page 5-86
⑩ Commande d'éclairage du tableau de bord .....	page 5-60
⑪ Combiné d'instruments .....	page 5-57
⑫ Levier d'essuie-glace et lave-glace .....	page 5-88
⑬ Contacteur d'allumage .....	page 5-2
⑭ Levier de déverrouillage .....	page 3-75
⑮ Frein de stationnement .....	page 5-7
⑯ Interrupteur BSM OFF .....	page 5-47
⑰ Interrupteur de réglage de hauteur des phares .....	page 5-85

**1-2** L'équipement et la position de l'installation varie selon le véhicule

Présentation de votre véhicule  
**Vue générale de l'habitacle**

**Équipement de l'habitacle (Vue B)**

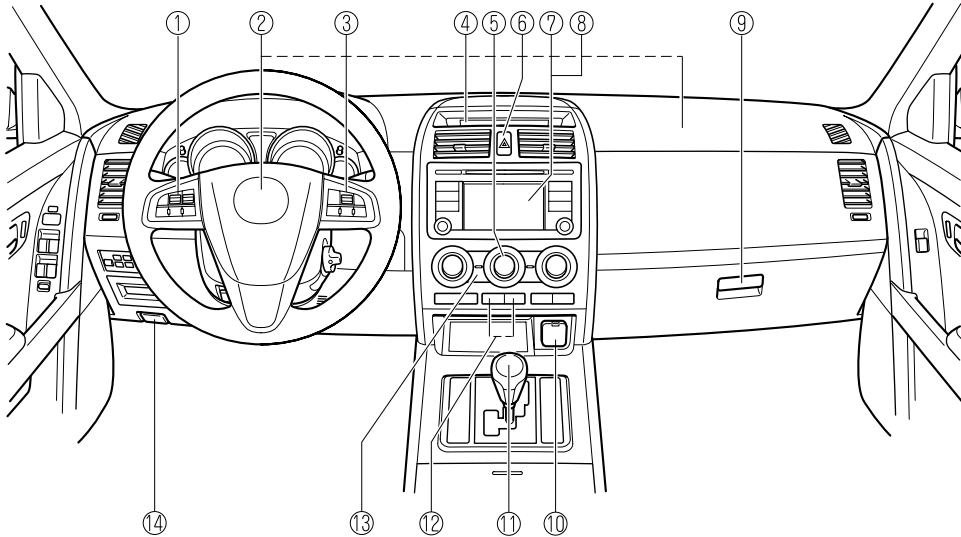

- ① Commandes audio au volant ..... page 6-57
- ② Systèmes de retenue supplémentaire à coussins d'air ..... page 2-63
- ③ Interrupteurs de régulateur de vitesses de croisière ..... page 5-23
- ④ Affichage d'informations ..... page 6-182
- ⑤ Système de commande de température ..... page 6-2
- ⑥ Interrupteur de feux de détresse ..... page 5-95
- ⑦ Système de navigation (si le véhicule en est équipé) ..... Se référer au manuel à volume séparé
- ⑧ Système audio ..... page 6-17
- ⑨ Boîte à gants ..... page 6-190
- ⑩ Prise des accessoires ..... page 6-193
- ⑪ Levier sélecteur de la boîte de vitesses automatique ..... page 5-12
- ⑫ Interrupteurs de chauffage de siège ..... page 2-21
- ⑬ Interrupteur de désembuage de lunette arrière ..... page 5-93
- ⑭ Poignée de déverrouillage du capot ..... page 3-58

L'équipement et la position de l'installation varie selon le véhicule

Présentation de votre véhicule

## Vue générale de l'habitacle

### Equipped de l'habitacle (Vue C)

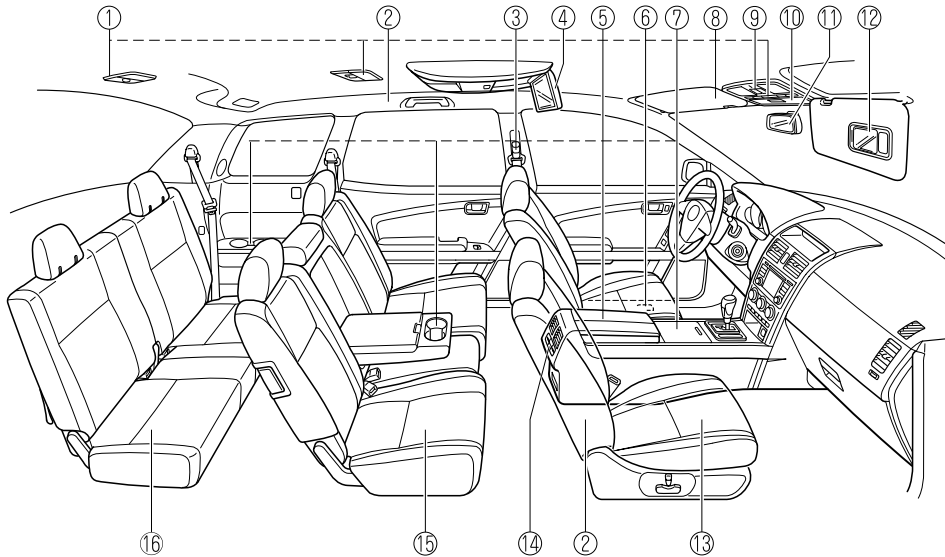

① Eclairages au pavillon .....	page 6-180
② Systèmes de retenue supplémentaire à coussins d'air .....	page 2-63
③ Ceinture de sécurité .....	page 2-23
④ Système de divertissement arrière .....	page 6-73
⑤ Console centrale .....	page 6-190
⑥ Commande de déverrouillage à distance de la trappe de remplissage de carburant .....	page 3-57
⑦ Porte-verres .....	page 6-187
⑧ Pare-soleil .....	page 6-179
⑨ Interrupteurs de toit ouvrant transparent .....	page 3-60
⑩ Console supérieure .....	page 6-190
⑪ Rétroviseur intérieur .....	page 3-77
⑫ Miroir de pare-soleil .....	page 6-179
⑬ Siège avant .....	page 2-2
⑭ Système de commande de température (arrière) .....	page 6-14
⑮ Deuxième rangée de siège .....	page 2-10
⑯ Troisième rangée de siège .....	page 2-16

**1-4** L'équipement et la position de l'installation varie selon le véhicule

Présentation de votre véhicule  
**Vue générale de l'extérieur**

**Avant**

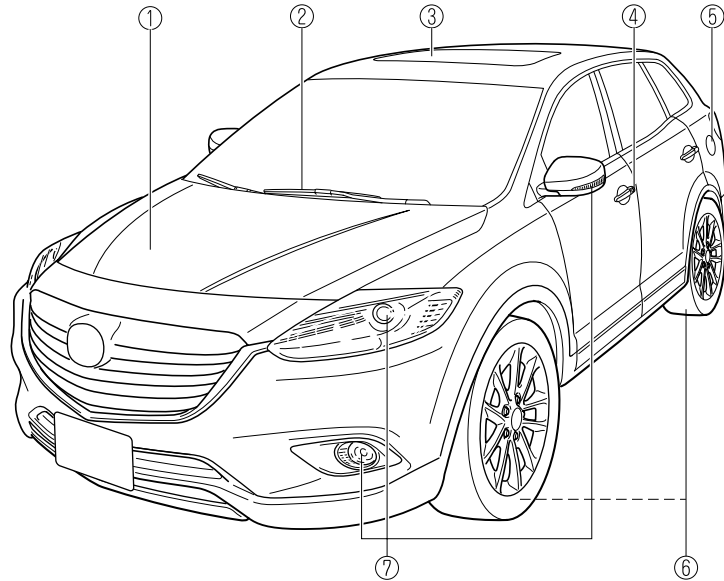

- ① Capot ..... page 3-58
- ② Balais d'essuie-glace de pare-brise ..... page 8-28
- ③ Toit ouvrant transparent ..... page 3-60
- ④ Serrure de portière ..... page 3-34
- ⑤ Trappe de remplissage de carburant ..... page 3-56
- ⑥ Pneus ..... page 8-34
- ⑦ Ampoules ..... page 8-40

L'équipement et la position de l'installation varie selon le véhicule **1-5**

Présentation de votre véhicule

## Vue générale de l'extérieur

### Arrière

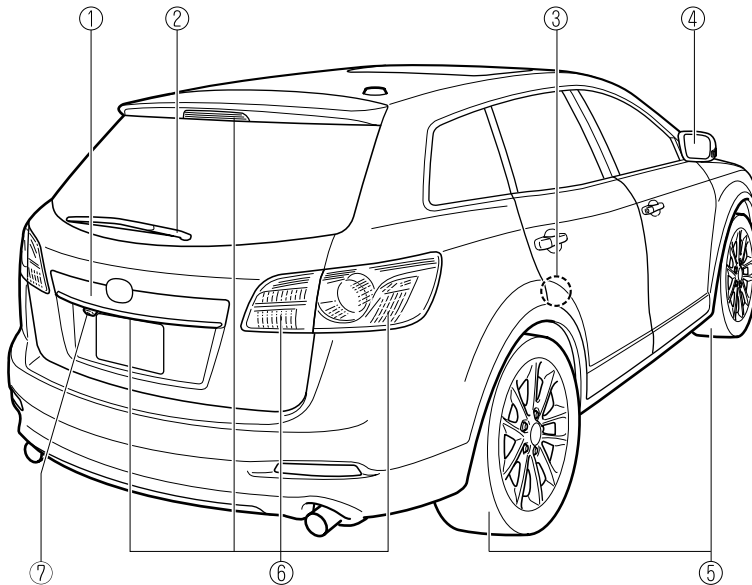

① Hayon .....	page 3-40
② Balai d'essuie-glace de lunette arrière .....	page 8-30
③ Verrou de sécurité pour enfants .....	page 3-39
④ Rétroviseur extérieur .....	page 3-75
⑤ Pneus .....	page 8-34
⑥ Ampoules .....	page 8-40
⑦ Ecran de rétrovision .....	page 6-168

**1-6** L'équipement et la position de l'installation varie selon le véhicule



# 2

## Équipement sécuritaire essentiel

Utilisation de l'équipement sécuritaire, incluant les sièges, les ceintures de sécurité, les systèmes de dispositifs de retenue pour enfants et les systèmes de retenue supplémentaire à coussins d'air.

<b>Sièges .....</b>	<b>2-2</b>	<b>Systèmes de retenue supplémentaire à coussins d'air .....</b>	<b>2-63</b>
Sièges avant (Sièges à commande manuelle) .....	2-2	Précautions concernant le système de retenue supplémentaire (SRS) .....	2-63
Sièges avant (Sièges à commande électrique) .....	2-5	Composants du système de retenue supplémentaire .....	2-70
Deuxième rangée de sièges .....	2-10	Explication du fonctionnement des coussins d'air SRS .....	2-73
Troisième rangée de siège .....	2-16	Critères de déploiement des coussins d'air SRS .....	2-78
Appuie-têtes .....	2-18	Limites du coussin d'air SRS .....	2-79
Chauffage de siège * .....	2-21	Système de classification des occupants des sièges du conducteur et du passager avant * .....	2-81
 		Contrôle et entretien .....	2-87
<b>Ceintures de sécurité .....</b>	<b>2-23</b>		
Précautions concernant les ceintures de sécurité .....	2-23		
Ceinture de sécurité de type à 3 points .....	2-27		
Systèmes de dispositif de préension de ceinture de sécurité avant et de limitation de charge .....	2-29		
Ceinture de sécurité arrière centrale (Sièges de la deuxième rangée) .....	2-32		
Rallonge de ceinture de sécurité .....	2-37		
Voyant de ceintures de sécurité .....	2-39		
Rappel de bouclage des ceintures de sécurité .....	2-40		
<b>Dispositifs de sécurité pour enfants .....</b>	<b>2-41</b>		
Précautions concernant les dispositifs de sécurité pour enfants .....	2-41		
Position d'installation de système de dispositif de sécurité pour enfants .....	2-47		
Installation de systèmes de dispositif de sécurité pour enfants .....	2-48		
Système de dispositif de sécurité pour enfants de type LATCH .....	2-58		

\* Certains modèles. **2-1**

Équipement sécuritaire essentiel

## Sièges

### Sièges avant (Sièges à commande manuelle)

#### **! PRUDENCE**

**Ne pas modifier ou remplacer les sièges avant:**

*La modification ou le emplacement des sièges avant, comme le remplacement du garnissage ou le desserrage de boulons sont dangereux. Les sièges avant contiennent des composants de coussin d'air essentiels au système de retenue supplémentaire. Une modification peut endommager le système de retenue supplémentaire, ce qui peut résulter en de graves blessures. S'adresser à un concessionnaire agréé Mazda s'il est nécessaire de retirer ou réinstaller le siège avant.*

**Ne pas conduire avec des sièges avant endommagés:**

*Le fait de conduire avec les sièges avant endommagés est dangereux. Une collision, même une qui n'est pas assez intense pour causer le déploiement des coussins d'air, peut endommager les sièges avant qui contiennent des composants de coussin d'air essentiels. S'il y a une autre collision, un coussin d'air peut ne pas se déployer, ce qui pourrait résulter en de graves blessures. Faire toujours inspecter les sièges avant, les dispositifs de prétension de ceinture de sécurité et les coussins d'air par un concessionnaire agréé Mazda après toute collision.*

**S'assurer que les composantes réglables d'un siège sont correctement verrouillées en place:**

*Les sièges réglables et les dossiers de siège qui ne sont pas correctement verrouillés sont dangereux. En cas d'arrêt brusque ou de collision, le siège ou le dossier du siège risque de se déplacer, causant de graves blessures. S'assurer que les composantes réglables du siège sont correctement verrouillées en les poussant vers l'avant et l'arrière et en poussant le siège.*

**Ne régler le siège du conducteur que lorsque le véhicule est à l'arrêt:**

*Le fait de régler le siège du conducteur pendant que le véhicule est en mouvement est dangereux. Le conducteur peut perdre le contrôle du véhicule et causer un accident.*

#### **! ATTENTION**

*Pour éviter de se blesser, veiller à ne pas approcher les mains et les doigts des pièces mobiles du siège avant lorsqu'on ajuste les positions de siège.*

### ▼ Réglage longitudinal du siège

Pour déplacer un des sièges vers l'avant ou vers l'arrière, tirer le levier vers le haut et faire coulisser le siège à la position désirée et relâcher le levier.

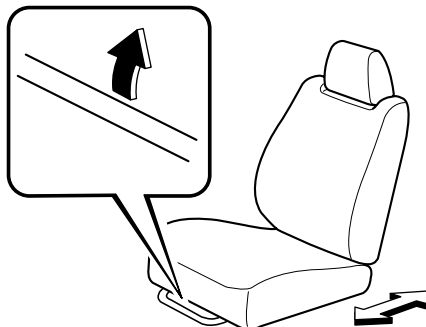

S'assurer que le levier retourne à sa position originale et que le siège est verrouillé en place en le poussant vers l'avant et vers l'arrière.

### ▼ Réglage de l'inclinaison du dossier

#### **! PRUDENCE**

**Ne pas conduire avec un des sièges avant incliné:**

Le fait d'être assis, dans une position inclinée, dans un véhicule en mouvement est dangereux car cela réduit la protection fournie par les ceintures de sécurité. En cas de freinage brusque ou de collision, on risque de glisser sous la ceinture ventrale et de subir de graves blessures internes. Pour une protection maximale, s'asseoir le plus en arrière possible et bien droit.

**Toujours s'asseoir correctement dans le siège de passager avant avec le dossier de siège bien droit et les pieds posés à plat sur le sol (avec système de classification des occupants des sièges du conducteur et du passager avant):**

Le siège du passager avant est équipé de capteurs de poids. Il est dangereux de s'asseoir sur le siège du passager avant incorrectement à une position décalée ou avec le dossier du siège incliné excessivement pendant que le véhicule roule, car ceci peut diminuer le poids appliqué sur le coussin du siège et fausser la détermination du poids par le système de détection du poids du passager avant. Par conséquent, le passager avant ne bénéficiera plus de la protection supplémentaire du coussin d'air et du dispositif de prétension de ceinture de sécurité et s'exposera alors à de graves blessures. Toujours s'asseoir bien droit contre le dossier du siège, avec les pieds bien posés sur le plancher.

**Ne pas conduire avec le dossier de siège déverrouillé:**

Tout le dossier du siège est important pour la sécurité à l'intérieur du véhicule. Si le dossier du siège est laissé déverrouillé cela est dangereux car les passagers peuvent être éjectés ou non retenus et des objets peuvent cogner les occupants en cas de freinage brusque ou de collision, causant de graves blessures. Après avoir ajusté le dossier du siège, même si aucun autre passager ne se trouve dans le véhicule, pousser le dossier du siège vers l'avant et vers l'arrière pour s'assurer qu'il est bien verrouillé en place.

Équipement sécuritaire essentiel

## Sièges

Pour changer l'angle d'inclinaison du dossier, se pencher légèrement vers l'avant tout en soulevant le levier. Se pencher ensuite vers l'arrière jusqu'à la position désirée et relâcher le levier.

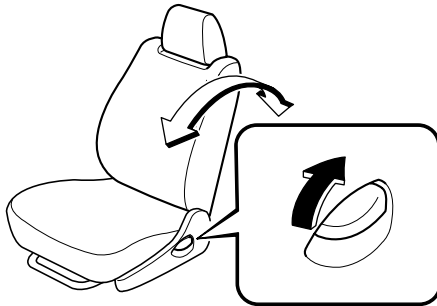

S'assurer que le levier retourne à sa position originale et que le dossier est verrouillé en place en le poussant vers l'avant et vers l'arrière.

### **ATTENTION**

*Lorsque le dossier d'un siège incliné vers l'arrière est remis à sa position relevée, s'assurer de supporter le dossier pendant que le levier est manœuvré. Si le dossier du siège n'est pas supporté, il se déplacera soudainement vers l'avant et risque de causer des blessures.*

### ▼ Réglage de la hauteur (Siège du conducteur)

Pour régler la hauteur du siège, déplacer le levier vers le haut ou vers le bas.

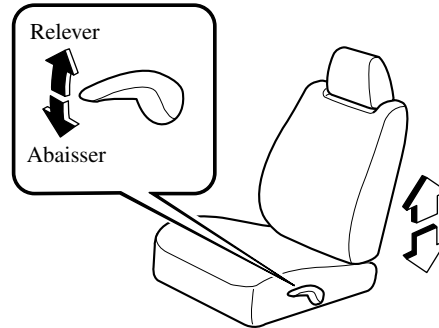

### ▼ Réglage du support lombaire (Siège du conducteur)

Pour rendre le siège plus ferme, tirer le levier vers l'avant. Pour diminuer la fermeté, pousser le levier vers l'arrière.

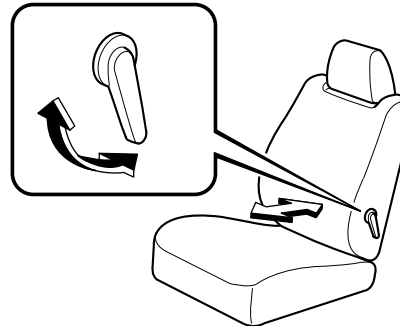

### Sièges avant (Sièges à commande électrique)

#### **! PRUDENCE**

**Ne pas modifier ou remplacer les sièges avant:**

La modification ou le emplacement des sièges avant, comme le remplacement du garnissage ou le desserrage de boulons sont dangereux. Les sièges avant contiennent des composants de coussin d'air essentiels au système de retenue supplémentaire. Une modification peut endommager le système de retenue supplémentaire, ce qui peut résulter en de graves blessures. S'adresser à un concessionnaire agréé Mazda s'il est nécessaire de retirer ou réinstaller le siège avant.

**Ne pas conduire avec des sièges avant endommagés:**

Le fait de conduire avec les sièges avant endommagés est dangereux. Une collision, même une qui n'est pas assez intense pour causer le déploiement des coussins d'air, peut endommager les sièges avant qui contiennent des composants de coussin d'air essentiels. S'il y a une autre collision, un coussin d'air peut ne pas se déployer, ce qui pourrait résulter en de graves blessures. Faire toujours inspecter les sièges avant, les dispositifs de prétension de ceinture de sécurité et les coussins d'air par un concessionnaire agréé Mazda après toute collision.

**Ne régler le siège du conducteur que lorsque le véhicule est à l'arrêt:**

Le fait de régler le siège du conducteur pendant que le véhicule est en mouvement est dangereux. Le conducteur peut perdre le contrôle du véhicule et causer un accident.

#### **! ATTENTION**

- Le réglage du coussin de siège est fait par l'intermédiaire de moteurs. Éviter de le faire fonctionner excessivement car cela risque d'endommager les moteurs.
- Pour éviter de décharger la batterie, éviter d'utiliser la commande électrique si le moteur est arrêté. Le dispositif de réglage consomme énormément d'énergie électrique.
- Ne pas utiliser la commande pour faire plus d'un réglage à la fois.
- Pour éviter de se blesser, veiller à ne pas approcher les mains et les doigts des pièces mobiles du siège avant lorsqu'on ajuste les positions de siège.

Équipement sécuritaire essentiel

## Sièges

### ▼ Réglage longitudinal du siège

Pour faire coulisser le siège, déplacer la commande située du côté extérieur du siège vers l'avant ou vers l'arrière et la maintenir dans cette position. Relâcher la commande lorsque le siège est à la position désirée.

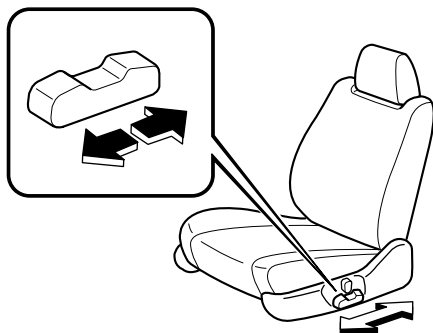

### ▼ Réglage de l'inclinaison du dossier

#### **⚠ PRUDENCE**

**Ne pas conduire avec un des sièges avant incliné:**

*Le fait d'être assis, dans une position inclinée, dans un véhicule en mouvement est dangereux car cela réduit la protection fournie par les ceintures de sécurité. En cas de freinage brusque ou de collision, on risque de glisser sous la ceinture ventrale et de subir de graves blessures internes. Pour une protection maximale, s'asseoir le plus en arrière possible et bien droit.*

**Toujours s'asseoir correctement dans le siège de passager avant avec le dossier de siège bien droit et les pieds posés à plat sur le sol (avec système de classification des occupants des sièges du conducteur et du passager avant):**

*Le siège du passager avant est équipé de capteurs de poids. Il est dangereux de s'asseoir sur le siège du passager avant incorrectement à une position décalée ou avec le dossier du siège incliné excessivement pendant que le véhicule roule, car ceci peut diminuer le poids appliqué sur le coussin du siège et fausser la détermination du poids par le système de détection du poids du passager avant. Par conséquent, le passager avant ne bénéficiera plus de la protection supplémentaire du coussin d'air et du dispositif de prétension de ceinture de sécurité et s'exposera alors à de graves blessures. Toujours s'asseoir bien droit contre le dossier du siège, avec les pieds bien posés sur le plancher.*

Pour changer l'angle du dossier de siège, appuyer sur l'avant ou l'arrière de la commande d'inclinaison. Relâcher la commande lorsque le siège est à la position désirée.

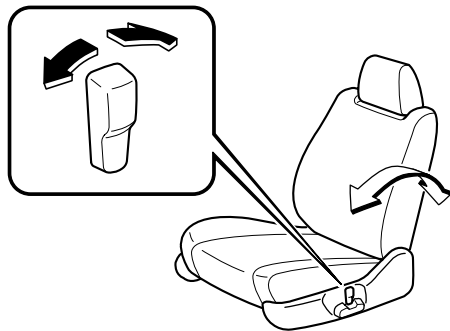

### ▼ Réglage de la hauteur (Siège du conducteur)

Pour régler la hauteur du siège, déplacer l'interrupteur vers le haut ou vers le bas.

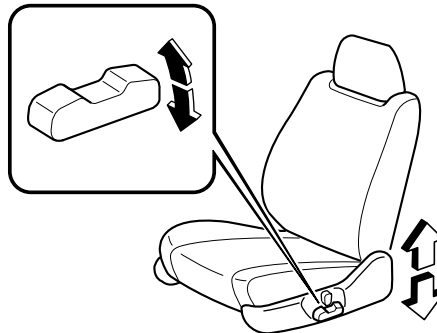
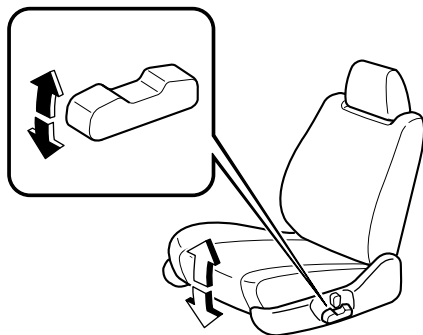

### ▼ Mémorisation de la position du siège \*

La fonction de mémorisation de position de siège du conducteur permet de programmer une position de siège et une position d'angle de rétroviseur extérieur désirées. Les positions personnalisées peuvent être activées facilement en appuyant simplement sur une touche. Les positions programmées peuvent aussi être activées lors du déverrouillage des portières en utilisant une clé avancée programmée/clé de type escamotable. Il est possible de programmer en mémorisation des positions de siège et des positions d'angle de rétroviseur extérieur pour trois personnes au maximum en utilisant les trois boutons de programmation disponibles.

### ⚠ ATTENTION

*Lors de l'activation de la position du siège, tenir vos mains ou doigts à l'écart du coussin du siège. Le siège se déplace automatiquement vers la position désirée. Si vos mains ou vos doigts sont placés sur le coussin du siège, son déplacement risque de causer des blessures.*

\* Certains modèles.

Équipement sécuritaire essentiel

## Sièges

### **REMARQUE**

- Utiliser la fonction de mémoire de siège uniquement quand le véhicule est en stationnement.
- Si la batterie est débranchée pour l'entretien du véhicule ou pour toute autre raison, la mémoire de la position du siège est effacée.  
Auquel cas, vous devez reprogrammer les positions du siège.

### **Programmation**

1. Régler le siège et l'angle de rétroviseur extérieur aux positions désirées.  
Pour plus d'informations sur chaque type de réglage de position du siège, se référer aux pages suivantes:  
Réglage longitudinal du siège (page 2-6)  
Inclinaison du dossier (page 2-6)  
Réglage de la hauteur (page 2-7)  
Rétroviseurs extérieurs (page 3-75)
2. Appuyer sur la touche SET puis sur l'un des boutons de programmation (1, 2, ou 3) dans les 5 secondes environ. Un bip sonore retentit une fois que la programmation est terminée.

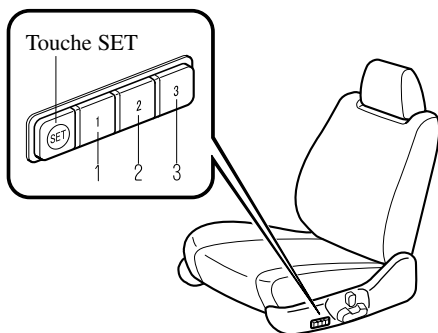

### **REMARQUE**

Si le bouton de programmation (1, 2, ou 3) que l'on a sélectionné est déjà programmé, il sera recouverte par le nouveau réglage.

2-8

### **Activation du siège et des rétroviseurs extérieurs à leurs positions préprogrammées**

1. Mettre le levier sélecteur sur la position P.
2. Appuyer sur le bouton de programmation (1, 2, ou 3) que l'on a sélectionné lors de la programmation des positions de siège et d'angle de rétroviseur extérieur. Un bip sonore retentit après que le réglage aux positions programmées est terminé.

### **REMARQUE**

- Lorsque le contacteur est mis sur ACC ou d'arrêt, une position de siège pré-programmée peut être activée quelle que soit la position du levier sélecteur.
- Si le siège et les angles de rétroviseur extérieur sont déjà réglés aux positions que l'on active, le siège et les rétroviseurs extérieurs ne bougent pas; toutefois, un bip sonore retentit pour confirmer que l'opération de réglage est terminée.

### **Activation des positions de siège et d'angle de rétroviseur extérieur lors du déverrouillage à l'aide d'une clé avancée/clé de type escamotable**

Les positions de siège et d'angle de rétroviseur extérieur désirées peuvent être activées lors du déverrouillage des portières. Effectuer la procédure suivante en utilisant la clé avancée/clé de type escamotable.

1. Régler le siège et l'angle de rétroviseur extérieur aux positions désirées.
2. Couper le contacteur.



3. Appuyer sur la touche SET près des boutons de programmation, puis appuyer dans les 5 secondes environ sur la touche de déverrouillage de la clé avancée/clé de type escamotable que l'on veut programmer. Un bip sonore retentit lorsque l'opération est terminée.

Lorsque la portière du conducteur est déverrouillée en utilisant une clé avancée programmée/clé de type escamotable, le siège et les angles de rétroviseur extérieur sont activés à leurs positions programmées si la portière du conducteur est ouverte dans les 40 secondes environ. Un bip sonore retentit après que le réglage aux positions programmées est terminé.

### REMARQUE

- Si le siège et les angles de rétroviseur extérieur sont déjà réglés aux positions que l'on active, le siège et les rétroviseurs extérieurs ne bougent pas (aucun bip sonore ne retentit).
  - Il est impossible de programmer la clé avancée/clé escamotable pendant que la clé est insérée dans le barillet de clé.
- Si l'on effectue l'une quelconque des opérations suivantes pendant qu'on active un siège et une position d'angle de rétroviseur extérieur, l'activation sera annulée (après avoir appuyé sur un bouton de programmation ou déverrouillé les portières en utilisant une clé avancée programmée/clé de type escamotable, et pendant qu'on règle les positions).
    - Le levier sélecteur est mis sur une position autre que P (le contacteur est mis sur ON).
    - L'un quelconque des interrupteurs de réglage de siège autre qu'un interrupteur de support lombaire est actionné (l'activation de la position de siège seulement est annulée).
    - La touche SET est enfoncée.
    - Le bouton de programmation (1, 2 ou 3) est pressé.
    - L'une quelconque des touches de rétroviseur électrique est actionnée (l'activation de la position d'angle de rétroviseur extérieur seulement est annulée).
    - Le verrouillage/déverrouillage du véhicule est effectué à l'aide de la télécommande.
    - Le véhicule commence à se déplacer.
  - **(Pour annuler l'activation de siège et de position d'angle de rétroviseur extérieur lorsqu'on utilise une clé avancée programmée/clé de type escamotable pour déverrouiller les portières)**  
Effectuer les opérations suivantes.
    - Couper le contacteur.
    - Appuyer sur la touche SET près du bouton de programmation (1, 2, ou 3), puis appuyer dans les 5 secondes environ sur la touche de verrouillage de la clé avancée/clé de type escamotable. Un bip sonore retentit une fois que l'opération est terminée.

Équipement sécuritaire essentiel

## Sièges

### ▼ Réglage du support lombaire (Siège du conducteur)

#### Commande manuelle

Pour rendre le siège plus ferme, tirer le levier vers l'avant. Pour diminuer la fermeté, pousser le levier vers l'arrière.

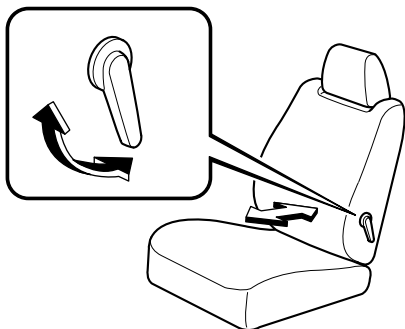

#### Commande électrique

La fermeté du support lombaire peut être réglée à l'aide de l'interrupteur.

Pour augmenter la fermeté du dossier, presser et maintenir la partie avant de l'interrupteur jusqu'à ce que la fermeté désirée soit obtenue, puis relâcher l'interrupteur.

Appuyer sur la partie arrière de l'interrupteur pour diminuer la fermeté.

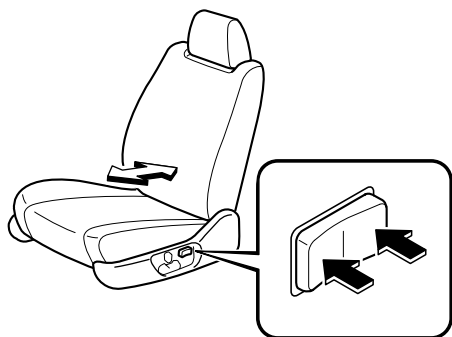

### Deuxième rangée de sièges

#### **! PRUDENCE**

**Ne pas empiler de bagages sur une hauteur dépassant les dossiers de siège:**

*Les bagages empilés sur une hauteur dépassant les dossiers de siège est dangereux. En cas de freinage brusque ou de collision, les objets peuvent être projetés et risquent de frapper et blesser des passagers.*

**S'assurer que tout bagage et paquet est fixé avant de conduire le véhicule:**

*Le fait de ne pas fixer les bagages ou paquets avant la conduite est dangereux car ils pourraient se déplacer ou être projetés en cas de freinage brusque ou de collision, et causer de graves blessures.*

**S'assurer que les composantes réglables d'un siège sont correctement verrouillées en les poussant vers l'avant et l'arrière et en poussant le siège:**

*Les sièges réglables qui ne sont pas correctement verrouillés sont dangereux. En cas d'arrêt brusque ou de collision, le siège ou le dossier du siège risque de se déplacer, causant de graves blessures.*

**Ne jamais laisser les enfants régler un siège:**

*Laisser des enfants régler un siège est dangereux car cela pourrait entraîner de graves blessures si les mains ou les pieds d'un enfant se coincent dans le siège.*

### **Ne régler le siège que lorsque le véhicule est à l'arrêt:**

*Le fait de régler le siège pendant que le véhicule se déplace est dangereux. Un arrêt soudain ou une collision peuvent causer des blessures graves.*

### **Ne pas conduire avec le dossier de siège déverrouillé:**

*Tout le dossier du siège est important pour la sécurité à l'intérieur du véhicule. Si le dossier du siège est laissé déverrouillé cela est dangereux car les passagers peuvent être éjectés ou non retenus et des objets peuvent cogner les occupants en cas de freinage brusque ou de collision, causant de graves blessures. Après avoir ajusté le dossier du siège, même si aucun autre passager ne se trouve dans le véhicule, pousser le dossier du siège vers l'avant et vers l'arrière pour s'assurer qu'il est bien verrouillé en place.*

### **Ne jamais laisser un passager prendre place sur le dossier du siège replié pendant la conduite:**

*Le fait de conduire avec un passager sur le dossier du siège replié est dangereux. En particulier permettre à un enfant de s'asseoir sur le dossier du siège replié pendant que le véhicule est en mouvement est extrêmement dangereux. En cas de freinage brusque ou de collision, même mineure, un enfant non assis et correctement attaché sur un siège ou dans un système de dispositif de sécurité pour enfants peut être projeté vers l'avant, vers l'arrière ou même hors du véhicule et subir de graves blessures ou la mort. L'enfant se trouvant dans le compartiment à bagages peut être projeté sur les autres occupants et causer de graves blessures.*

### **⚠ ATTENTION**

*Pour éviter de se blesser, veiller à ne pas approcher les mains et les doigts des pièces mobiles du siège de la deuxième rangée lorsqu'on ajuste les positions de siège.*

### **REMARQUE**

*Les sièges de la deuxième rangée ne peut pas être retirés.*

Équipement sécuritaire essentiel

## Sièges

### ▼ Réglage longitudinal du siège

Pour déplacer un des sièges vers l'avant ou vers l'arrière, tirer la barre vers le haut et faire coulisser le siège à la position désirée et relâcher la barre.

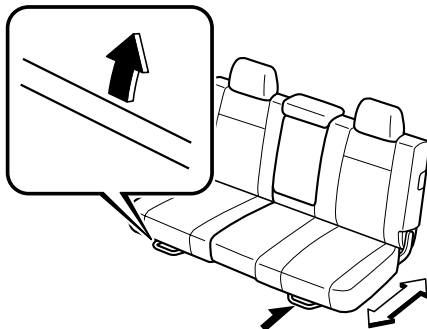

S'assurer que la barre retourne à sa position originale et que le siège est verrouillé en place en la poussant vers l'avant et vers l'arrière.

### ▼ Réglage de l'inclinaison du dossier

#### **⚠ PRUDENCE**

**Ne pas conduire avec les sièges inclinés:**

*Le fait d'être assis, dans une position inclinée, dans un véhicule en mouvement est dangereux car cela réduit la protection fournie par les ceintures de sécurité. En cas de freinage brusque ou de collision, on risque de glisser sous la ceinture ventrale et de subir de graves blessures internes. Pour une protection maximale, s'asseoir le plus en arrière possible et bien droit.*

**Ne pas incliner un dossier de siège de la deuxième rangée lorsque la troisième rangée de siège arrière est occupée:**

*L'inclinaison du dossier de siège de la deuxième rangée est dangereuse lorsque des passagers sont assis sur la troisième rangée de siège. L'espace de la troisième rangée de siège étant limité, les occupants de la troisième rangée de siège peuvent se blesser sérieusement sur le dossier de siège incliné de la deuxième rangée.*

Pour changer l'angle d'inclinaison du dossier, se pencher légèrement vers l'avant tout en tirant le levier. Se pencher ensuite vers l'arrière jusqu'à la position désirée et relâcher le levier.

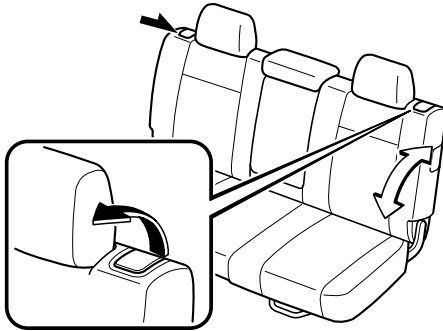

S'assurer que le levier retourne à sa position originale et que le dossier est verrouillé en place en le poussant vers l'avant et vers l'arrière.

### **ATTENTION**

*Lorsque le dossier d'un siège incliné vers l'arrière est remis à sa position relevée, s'assurer de supporter le dossier pendant que le levier est manœuvré. Si le dossier du siège n'est pas supporté, il se déplacera soudainement vers l'avant et risque de causer des blessures.*

### ▼ **Accoudoir**

Il est possible d'utiliser l'accoudoir (pas d'occupant dans le siège centre) ou de le placer à la verticale.

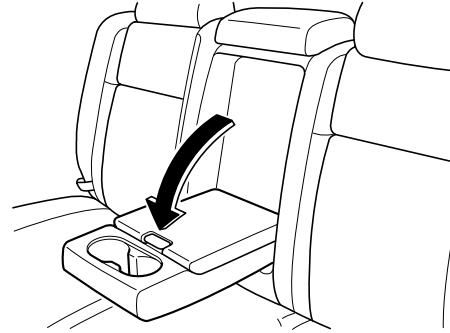

### **PRUDENCE**

**Ne jamais mettre vos mains et vos doigts autour des pièces mobiles du siège et de l'accoudoir:**

*Mettre vos mains et vos doigts autour des pièces mobiles du siège et de l'accoudoir est dangereux car ils pourraient être blessés.*

Équipement sécuritaire essentiel

## Sièges

### ▼ Accès à la troisième rangée de siège

Après avoir replié le dossier du siège de la deuxième rangée et l'avoir fait glisser vers l'avant, vous pouvez facilement accéder à la troisième rangée de siège.

#### Entrer/sortir du siège de la troisième rangée

Soulever le levier sur le côté du siège de la deuxième rangée pour replier le dossier et le faire glisser vers l'avant.

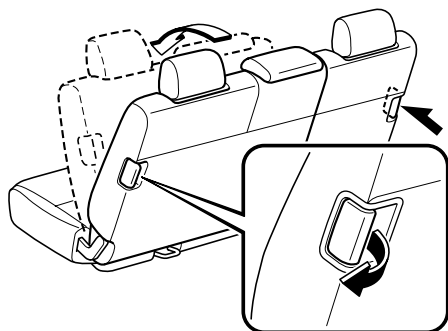

#### Après entrer/sortir du siège de la troisième rangée

1. Ramener le dossier du siège de la deuxième rangée à la verticale et le bloquer après l'avoir fait glisser en arrière. S'assurer qu'il est verrouillé en essayant de le déplacer légèrement vers l'avant et vers l'arrière.
2. S'assurer que la ceinture de sécurité arrière centrale soit acheminée correctement (c-à-d. qu'elle ne passe pas sous l'appui-tête), et que le guide de ceinture de sécurité soit fixé à l'appui-tête.

### **ATTENTION**

- Lorsque vous repliez un dossier de siège, le maintenir toujours avec une main tout en faisant fonctionner le levier avec l'autre. Si le dossier du siège n'est pas supporté, il se déplacera soudainement vers l'avant et risque de causer des blessures.
- Après être entré/sorti du siège de la troisième rangée, ramener le dossier à sa position verticale. Autrement il risque de bouger brusquement et provoquer une blessure.

### ▼ Repli des sièges de la deuxième rangée

Pour créer un compartiment à bagages plat, replier le dossier de siège vers l'avant.

#### Pour replier le dossier du siège

1. Détacher la portion ventrale de la ceinture de sécurité arrière centrale (page 2-35) et la ranger dans l'espace de rangement du pavillon (page 2-36).

### **ATTENTION**

*Toujours détacher la portion ventrale de la ceinture de sécurité avant de replier le dossier du siège arrière gauche. Si la portion ventrale de la ceinture est laissée attachée, cela peut endommager la ceinture de sécurité, la boucle et le dossier du siège.*

2. Faire glisser le siège à fond vers l'arrière du véhicule.

3. Abaisser complètement les appuie-têtes (page 2-18).

### **REMARQUE**

*S'il n'est pas possible de replier les sièges de la deuxième rangée parce que les appuie-têtes pour les sièges de la deuxième rangée touchent les sièges avant, retirez les appuie-têtes pour les sièges de la deuxième rangée.*

4. Tirer le levier et plier le dossier de siège vers l'avant.

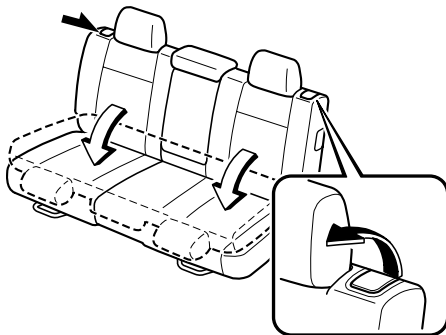

### **ATTENTION**

*Lorsque vous repliez un dossier de siège, le maintenir toujours avec une main tout en faisant fonctionner le levier avec l'autre. Si le dossier du siège n'est pas supporté, il se déplacera soudainement vers l'avant et risque de causer des blessures.*

### **REMARQUE**

*Pour créer un compartiment à bagages plat à partir de l'arrière du véhicule et jusqu'à l'arrière des sièges avant, plier les sièges de la deuxième et de la troisième rangée (page 2-17).*

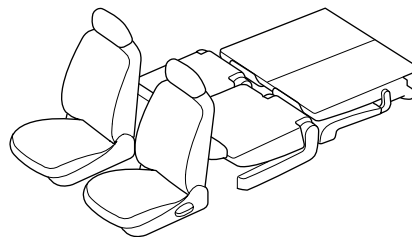

### **Ramener les dossiers de siège à leur position d'origine.**

1. Relever le dossier de siège à sa position d'origine.  
S'assurer que le dossier de siège est bien fixé en tentant délicatement de le déplacer vers l'avant et vers l'arrière.
2. Si les appuie-têtes ont été retirés, réinstallez-les.
3. Faire passer la ceinture de sécurité arrière centrale par le guide de ceinture de sécurité, et l'attacher. S'assurer que toutes les ceintures de sécurité soient acheminées correctement pour pouvoir être utilisées par les passagers (page 2-32).

Équipement sécuritaire essentiel

## Sièges

### Troisième rangée de siège

#### **⚠ PRUDENCE**

**Ne pas empiler de bagages sur une hauteur dépassant les dossiers de siège:**

*Les bagages empilés sur une hauteur dépassant les dossiers de siège est dangereux. En cas de freinage brusque ou de collision, les objets peuvent être projetés et risquent de frapper et blesser des passagers.*

**S'assurer que tout bagage et paquet est fixé avant de conduire le véhicule:**

*Le fait de ne pas fixer les bagages ou paquets avant la conduite est dangereux car ils pourraient se déplacer ou être projetés en cas de freinage brusque ou de collision, et causer de graves blessures.*

**S'assurer que les composantes réglables d'un siège sont correctement verrouillées en place en essayant de faire bouger le dossier:**

*Les sièges réglables qui ne sont pas correctement verrouillés sont dangereux. En cas d'arrêt brusque ou de collision, le siège ou le dossier du siège risque de se déplacer, causant de graves blessures.*

**Ne pas conduire avec le dossier de siège déverrouillé:**

*Tout le dossier du siège est important pour la sécurité à l'intérieur du véhicule. Si le dossier du siège est laissé déverrouillé cela est dangereux car les passagers peuvent être éjectés ou non retenus et des objets peuvent cogner les occupants en cas de freinage brusque ou de collision, causant de graves blessures. Après avoir ramené le dossier du siège, même si aucun autre passager ne se trouve dans le véhicule, pousser le dossier du siège vers l'avant et vers l'arrière pour s'assurer qu'il est bien verrouillé en place.*

**Ne jamais laisser un passager prendre place sur le dossier du siège replié pendant la conduite:**

*Le fait de conduire avec un passager sur le dossier du siège replié est dangereux. En particulier permettre à un enfant de s'asseoir sur le dossier du siège replié pendant que le véhicule est en mouvement est extrêmement dangereux. En cas de freinage brusque ou de collision, même mineure, un enfant non assis et correctement attaché sur un siège ou dans un système de dispositif de sécurité pour enfants peut être projeté vers l'avant, vers l'arrière ou même hors du véhicule et subir de graves blessures ou la mort. L'enfant se trouvant dans le compartiment à bagages peut être projeté sur les autres occupants et causer de graves blessures.*

#### **REMARQUE**

*Le siège de la troisième rangée ne peut pas être retiré.*



### ▼ Repli en parties du siège de la troisième rangée

Pour créer un compartiment à bagages plat, replier le dossier de siège vers l'avant.

#### **Pour replier le siège de la troisième rangée**

1. **(Avec appuie-têtes pliables)**  
Replier complètement l'appuie-tête (page 2-18).  
**(Sans appuie-têtes pliables)**  
Abaisser complètement les appuie-têtes (page 2-18).
2. Tirer la courroie et plier le dossier de siège vers l'avant.

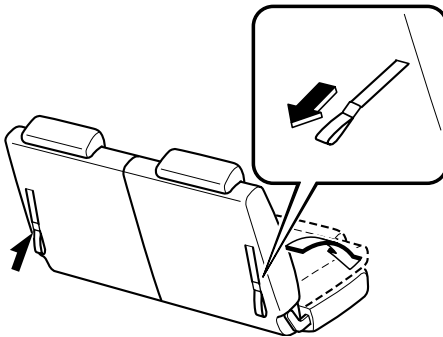

3. Attacher la sangle dans sa position d'origine.

### **REMARQUE**

*Pour créer un compartiment à bagages plat à partir de l'arrière du véhicule et jusqu'à l'arrière des sièges avant, plier les sièges de la deuxième et de la troisième rangée (page 2-14).*

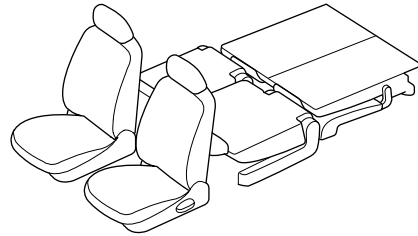

#### **Pour remettre le siège de la troisième rangée à sa position originale**

1. Remettre le dossier à sa position d'origine en tirant sa sangle. S'assurer que le dossier de siège est bien fixé en tentant délicatement de le déplacer vers l'avant et vers l'arrière.
2. Attacher la sangle à sa position d'origine entre le dossier de siège et le panneau pliable.

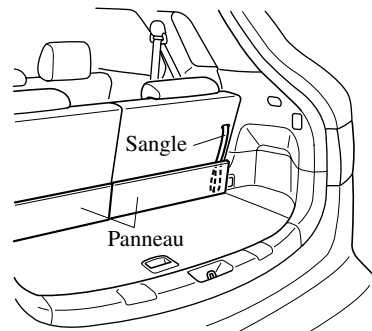

Équipement sécuritaire essentiel

## Sièges

### 3. (Avec appuie-têtes pliables)

Pour remettre l'appuie-tête à sa position relevée, le soulever vers le haut.

### Appuie-têtes

Le véhicule est équipé d'appuie-têtes sur tous les sièges côtés portières et sur le siège central de la deuxième rangée. Les appuie-têtes sont conçus pour protéger le conducteur et les passagers de toute blessure au niveau du cou.

### PRUDENCE

***Toujours conduire avec les appuie-tête correctement installés et réglés lorsque les sièges sont utilisés. Par ailleurs, toujours soulever les appuie-têtes mentionnés ci-dessous lorsqu'ils sont utilisés:***

*Le fait de conduire avec les appuie-tête réglés trop bas ou retirés est dangereux. Sans un support en arrière de la tête, le cou risque de subir de graves blessures en cas de collision.*

*(Les appuie-têtes qu'il faut utiliser soulevés)*

- *Appuie-tête central de la deuxième rangée*
- *Les appuis-tête extérieurs de la troisième rangée sauf pour les appuis-tête pliables*

## ▼ Appuie-têtes normaux

### Réglage de la hauteur

Pour relever l'appuie-tête, le tirer à la position désirée.

Pour abaisser l'appuie-tête, appuyer sur la butée et pousser l'appuie-tête vers le bas.

Régler l'appuie-tête pour que le centre soit à la hauteur des oreilles de l'utilisateur.

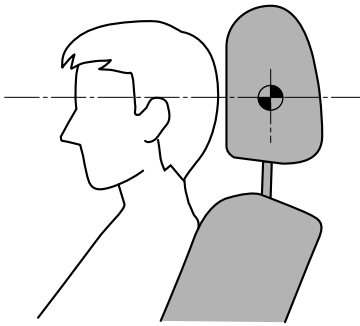

Siège latéral avant

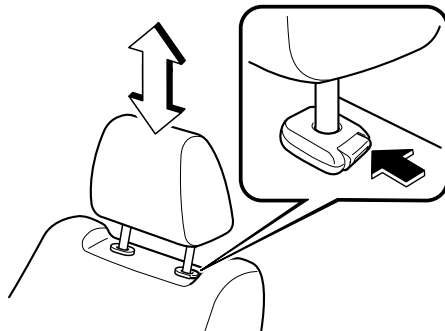

### Siège côté portière de la deuxième rangée/Siège côté portière de la troisième rangée

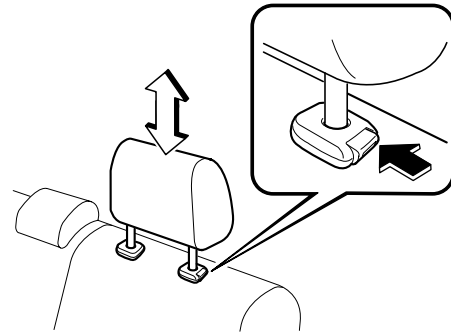

### Siège central de la deuxième rangée

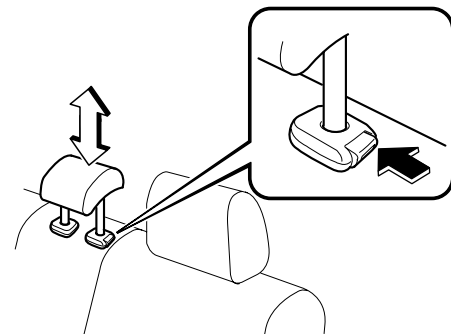

### Retrait/Installation

Pour retirer l'appuie-tête, le tirer vers le haut tout en appuyant sur la butée.

Pour installer l'appuie-tête, insérer les pieds dans les trous tout en appuyant sur la butée.

Équipement sécuritaire essentiel

## Sièges

### **⚠ PRUDENCE**

***Toujours conduire avec les appuie-tête correctement installés et réglés lorsque les sièges sont réglés:***

*Le fait de conduire avec l'appuie-tête non installé est dangereux. Sans un support en arrière de la tête, le cou risque de subir de graves blessures en cas de collision.*

### **▼ Appuie-têtes pliables\***

Les sièges de la troisième rangée sont équipés d'appuie-têtes pliables.

#### **REMARQUE**

*Les appuie-têtes pliables ne peuvent pas être ajustés ou retirés.*

Pour replier l'appuie-tête, tirer la courroie et abaisser l'appuie-tête vers le bas. Pour remettre l'appuie-tête à sa position relevée, le soulever vers le haut.

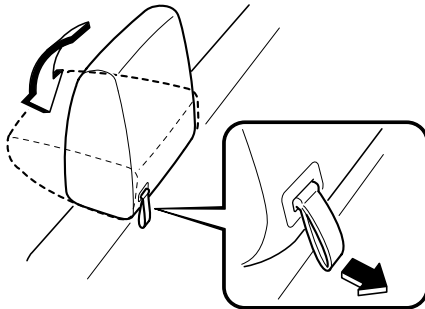

### **⚠ PRUDENCE**

***Toujours conduire avec les appuie-têtes dans leurs positions relevées lorsque les sièges de la troisième rangée sont utilisés et s'assurer qu'ils sont fermement verrouillés en place:***

*Le fait de conduire avec des appuie-têtes repliés est dangereux. Sans un support en arrière de la tête, le cou risque de subir de graves blessures en cas de collision.*

### Chauffage de siège\*

Les sièges avant sont chauffés électriquement. Le contacteur doit être mis sur ON.

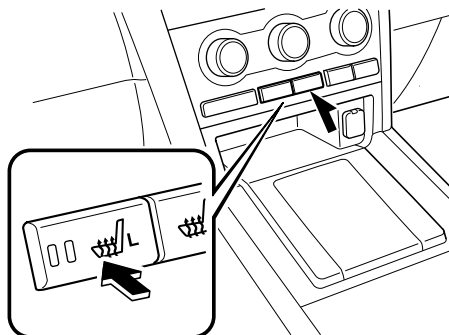

Appuyer sur l'interrupteur de chauffage de siège pour allumer le témoin lorsque le contacteur est mis sur ON. Le mode change de la manière suivante à chaque fois que l'on appuie sur l'interrupteur de chauffage de siège.

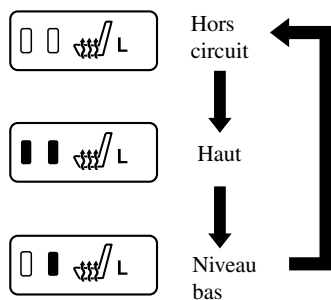

### ⚠ PRUDENCE

- *Se montrer prudent lors de l'utilisation du chauffage de siège. La chaleur du chauffage de siège peut être trop forte pour certaines personnes, comme indiqué ci-dessous, et peut entraîner des brûlures au premier degré.*
  - *Les enfants en bas âge, les bébés, les personnes âgées et les handicapés*
  - *Les personnes à la peau délicate*
  - *Les personnes extrêmement fatiguées*
  - *Les personnes qui sont ivres*
  - *Les personnes qui prennent des hypnotiques, tels que des somnifères, ou des médicaments contre le rhume*
- *Ne pas utiliser le chauffage de siège lorsque des objets disposant d'une grande capacité de rétention de l'humidité, tels qu'une couverture ou un coussin, sont placés sur le siège. Le siège peut chauffer de manière excessive et entraîner des brûlures au premier degré.*
- *Ne pas utiliser le chauffage de siège même lors d'une courte sieste dans le véhicule. Le siège peut chauffer de manière excessive et entraîner des brûlures au premier degré.*
- *Ne pas placer d'objets lourds aux bords tranchants sur le siège et ne pas insérer d'aiguilles ou d'épingles dans le siège. Le siège risque de chauffer de manière excessive et d'entraîner des blessures mineures.*

Equipement sécuritaire essentiel

## Sièges

---

### ATTENTION

*Ne pas utiliser de solvants organiques pour nettoyer le siège. Sinon, on pourrait endommager la surface du siège et le chauffage.*

### REMARQUE

- *Si le contacteur est mis sur la position d'arrêt pendant que le chauffage de siège fonctionne (Haut ou Bas), puis qu'il est mis à nouveau sur ON, le chauffage de siège fonctionnera automatiquement à la température qui était réglée avant que le contacteur ait été mis sur la position d'arrêt.*
- *Utiliser le chauffage de siège lorsque le moteur tourne, ne pas l'utiliser pendant une période de temps prolongée.*
- *La température du chauffage de siège ne peut être ajustée au-delà des réglages High et Low: le chauffage de siège est en effet contrôlé par un thermostat.*

Equipement sécuritaire essentiel  
**Ceintures de sécurité**

**Précautions concernant les ceintures de sécurité**

Les ceintures de sécurité diminuent les risques de blessures graves en cas d'accident ou d'arrêt brusque. Mazda recommande que le conducteur et tous les passagers portent la ceinture de sécurité en tout temps.

Votre véhicule dispose des types de ceinture de sécurité suivantes.

Position de siège		Types de ceintures de sécurité
Siège avant	Côté conducteur	Ceinture de sécurité de type à 3 points avec un enrouleur à blocage d'urgence
	Côté passager	Ceinture de sécurité de type à 3 points avec un enrouleur à blocage d'urgence/automatique
Deuxième rangée de siège		
Troisième rangée de siège		

**Ceinture de sécurité de type à 3 points avec un enrouleur à blocage d'urgence**

Cette ceinture possède des enrouleurs avec un mécanisme de blocage à inertie qui maintient la ceinture enroulée lorsque celle-ci n'est pas utilisée.

Ce mécanisme de blocage permet à la ceinture de rester confortable pour l'usager mais se bloquera immédiatement en cas de collision.

Se référer à Mode de blocage d'urgence à la page 2-26.

**Ceinture de sécurité de type à 3 points avec un enrouleur à blocage d'urgence/automatique**

Outre le mode de blocage en cas d'urgence, cette ceinture est dotée d'enrouleurs qui fonctionnent dans un autre mode, le mode de blocage automatique, pour le système de dispositif de sécurité pour enfants.

Se référer à Mode de blocage automatique à la page 2-26.

Se référer à Installation de systèmes de dispositif de sécurité pour enfants à la page 2-48.

Bien qu'il soit recommandé d'asseoir tous les enfants sur les sièges arrière, si un enfant doit être assis sur le siège du passager avant, reculer le siège au maximum et s'assurer que le système de dispositif de sécurité pour enfants est fixé correctement.

**! PRUDENCE**

**S'assurer de toujours porter la ceinture de sécurité et que tous les passagers sont correctement attachés:**

*Le fait de ne pas porter de ceinture de sécurité est extrêmement dangereux. Lors d'une collision, tout passager ne portant pas de ceinture de sécurité risque d'être projeté contre un autre passager ou des objets à l'intérieur du véhicule ou risque même d'être éjecté à l'extérieur du véhicule. Il risquerait de graves blessures ou même la mort. Lors d'une collision, tout passager portant la ceinture de sécurité court moins de risques.*

Équipement sécuritaire essentiel

## Ceintures de sécurité

---

### **Ne pas porter de ceintures de sécurité vrillées:**

*Des ceintures de sécurité vrillées sont dangereuses. En cas de collision, la surface totale de la ceinture n'est pas disponible pour amortir le choc. Cela applique une force accrue aux os situés sous la ceinture, ce qui risque de causer de graves blessures ou la mort. Ainsi, si votre ceinture de sécurité est tortillée, vous devez l'aplatir pour la désentortiller et pouvoir utiliser toute la largeur de la ceinture.*

### **Ne jamais utiliser une ceinture de sécurité pour attacher plus d'une personne à la fois:**

*L'utilisation d'une ceinture de sécurité pour plus d'une personne à la fois est dangereuse. Toute ceinture de sécurité utilisée de cette façon ne peut pas distribuer correctement les forces d'un impact et les deux passagers risquent d'être écrasés l'un contre l'autre et gravement blessés ou tués. Ne jamais utiliser une ceinture de sécurité pour plus d'une personne à la fois et veiller toujours à ce que chaque occupant ait bien attaché sa ceinture.*

### **Ne pas utiliser de véhicule ayant une ceinture de sécurité endommagée:**

*Le fait d'utiliser une ceinture de sécurité endommagée est dangereux. Un accident risque d'endommager la toile de toute ceinture de sécurité utilisée. Une ceinture de sécurité endommagée ne peut pas fournir une protection adéquate en cas de collision. Faire inspecter, par un concessionnaire agréé Mazda, tous les systèmes des ceintures de sécurité utilisées lors d'un accident avant de les utiliser de nouveau.*

### **Faire remplacer immédiatement les ceintures de sécurité si le dispositif de prétension ou le limiteur de charge se sont déployés:**

*Toujours demander à un concessionnaire agréé Mazda d'inspecter immédiatement les dispositifs de prétension de ceinture de sécurité avant et les coussins d'air après une collision. Comme les coussins d'air, les dispositifs de prétension de ceinture de sécurité avant et les limiteurs de charge ne fonctionneront qu'une fois et il faut les remplacer après une collision au cours de laquelle ils se sont déployés. Une ceinture de sécurité dont le dispositif de prétension ou le limiteur de charge expansé est toujours une meilleure solution que de ne pas porter du tout de ceinture de sécurité; toutefois, si les dispositifs de prétension de ceinture de sécurité avant et les limiteurs de charge ne sont pas remplacés, le risque de blessure en cas de collision augmentera.*

*En cas de capotage, une personne n'ayant pas attaché sa ceinture de sécurité a beaucoup plus de chances de décéder qu'une personne ayant attaché sa ceinture.*



Equipement sécuritaire essentiel  
**Ceintures de sécurité**

**⚠ ATTENTION**

*La rétraction des ceintures de sécurité peut être difficile si les sangles et les anneaux sont sales, il est donc recommandé de les garder propres. Pour plus de détails concernant le nettoyage des ceintures de sécurité, se reporter à la section "Nettoyage des ceintures abdominale-baudrier" (page 8-67).*

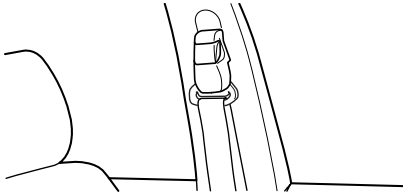

**▼ Femmes enceintes et personnes souffrant d'une condition médicale sérieuse**

Les femmes enceintes doivent toujours attacher leur ceinture de sécurité. Demander à son médecin pour toute recommandation spécifique.

La ceinture ventrale doit être portée AJUSTEE ET LE PLUS BAS POSSIBLE SUR LES HANCHES.

Le baudrier doit être porté correctement en travers de l'épaule, mais jamais sur la région de l'abdomen.

Les personnes souffrant d'une condition médicale sérieuse devraient aussi porter les ceintures de sécurité. Demander à son médecin pour toute instruction spéciale concernant la condition médicale spécifique.



Équipement sécuritaire essentiel

## Ceintures de sécurité

---

### ▼ Mode de blocage d'urgence

En mode de blocage d'urgence, la ceinture reste à une tension confortable pour le passager et l'enrouleur se verrouillera en cas de collision. Si la ceinture est attachée, elle sera toujours en mode de blocage d'urgence, jusqu'à ce qu'elle soit mise en mode de blocage automatique en la tirant complètement. Si la ceinture est trop serrée et gêne les mouvements pendant que le véhicule est arrêté ou en mouvement, elle peut être en mode de blocage automatique parce qu'elle a été trop tirée. Pour la remettre en mode de blocage d'urgence, qui est plus confortable, arrêter le véhicule dans un endroit sûr, de niveau, rétracter la ceinture complètement pour la remettre en mode de blocage d'urgence, puis l'attacher de nouveau.

Si la ceinture est bouclée et ne peut être retirée, rétracter la ceinture, puis la tirer doucement. En cas d'échec, tirer fortement sur la ceinture, la relâcher, puis la tirer doucement.

### ▼ Mode de blocage automatique

Toujours utiliser le mode de blocage automatique pour éviter que le système de dispositif de sécurité pour enfants ne bouge et soit en position dangereuse en cas d'accident. Pour mettre la ceinture de sécurité en mode de blocage automatique, la tirer complètement et la fixer tel qu'indiqué par les instructions sur le système de dispositif de sécurité pour enfants. Elle se rétractera sur le système de dispositif de sécurité pour enfants et restera bloquée. Se reporter à la section sur les dispositifs de sécurité pour enfants (page 2-41).

## Équipement sécuritaire essentiel Ceintures de sécurité

### Ceinture de sécurité de type à 3 points

#### ▼ Pour boucler la ceinture de sécurité

1. Saisir la languette de la ceinture de sécurité.
2. Tirer doucement sur la ceinture ventrale-baudrier.

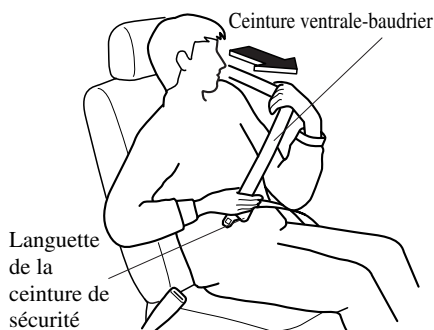

3. Introduire la languette dans la boucle de la ceinture de sécurité jusqu'à ce qu'un déclic soit émis.

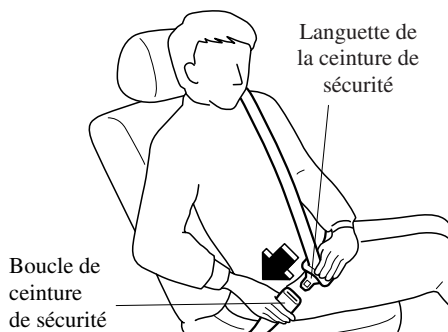

### ⚠ PRUDENCE

#### Position de la portion baudrier de la ceinture de sécurité:

Une position incorrecte de la portion baudrier de la ceinture de sécurité est dangereuse. Toujours s'assurer que la portion baudrier de la ceinture de sécurité est portée sur l'épaule et près du cou, mais jamais sous le bras, sur le cou ou sur le bras.

4. Placer la sangle ventrale aussi bas que possible, mais pas sur l'abdomen, puis régler la sangle de baudrier de façon qu'elle soit parfaitement ajustée sur le corps.

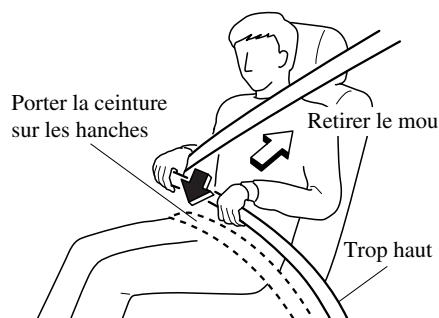

### ⚠ PRUDENCE

#### Position de la portion ventrale de la ceinture de sécurité:

Le fait de porter la portion ventrale de la ceinture de sécurité trop haut est dangereux. En cas de collision, cela concentre la force de l'impact directement sur l'abdomen, ce qui peut entraîner de graves blessures. Porter la portion ventrale de la ceinture de sécurité ajustée et le plus bas possible.

Équipement sécuritaire essentiel

## Ceintures de sécurité

### ▼ Pour détacher la ceinture de sécurité

Appuyer sur le bouton de la boucle de la ceinture de sécurité. Si une ceinture ne se rétracte pas complètement, vérifier si elle n'est pas vrillée ou torsadée. S'assurer ensuite qu'elle ne se torsade plus en se rétractant.

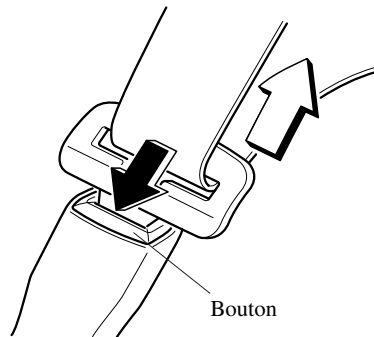

### REMARQUE

- Lors de l'utilisation de la ceinture de sécurité arrière au centre, se référer à "Ceinture de sécurité arrière au centre" (page 2-32).
- Si une ceinture ne se rétracte pas complètement, vérifier si elle n'est pas vrillée ou torsadée. Si elle ne se rétracte toujours pas correctement, la faire inspecter par un concessionnaire agréé Mazda.

Pour éviter que les ceintures des passagers de la troisième rangée, côté portière, ne fassent du bruit lorsqu'elles ne sont pas utilisées, introduire les ceintures dans les crochets de ceinture de sécurité.

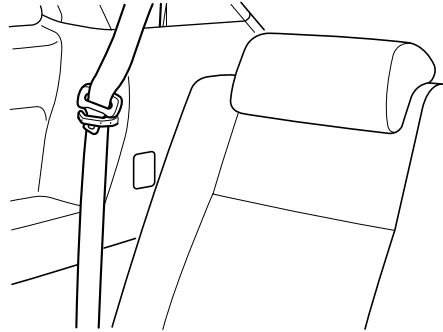

### ▼ Dispositif de réglage du baudrier avant

Régler la hauteur des baudriers si la ceinture de sécurité touche le cou ou si elle passe sur le bras au lieu de l'épaule. Pour relever le dispositif de réglage, le pousser vers le haut. Pour abaisser le dispositif de réglage, tirer sur le dispositif de réglage puis le déplacer vers le bas. S'assurer que le dispositif de réglage est verrouillé.

Pour élever

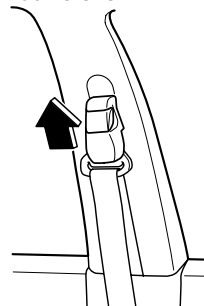

Pour abaisser

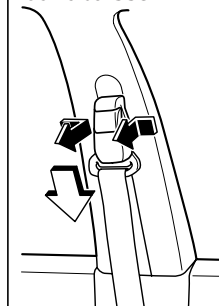

Equipelement sécuritaire essentiel  
**Ceintures de sécurité**

**⚠ PRUDENCE**

**Position de la portion baudrier de la ceinture de sécurité:**

*Une position incorrecte de la portion baudrier de la ceinture de sécurité est dangereuse. Toujours s'assurer que la portion baudrier de la ceinture de sécurité est portée sur l'épaule et près du cou, mais jamais sous le bras, sur le cou ou sur le bras.*

**Systèmes de dispositif de prétension de ceinture de sécurité avant et de limitation de charge**

Pour une protection optimale, les ceintures de sécurité du conducteur et du passager avant sont équipées de systèmes de dispositif de prétension et de limitation de charge. Pour que ces deux systèmes puissent fonctionner correctement, il faut attacher correctement la ceinture de sécurité.

**Dispositifs de prétension:**

Les rétracteurs de ceintures de sécurité avant retirent le mou rapidement lorsque les coussins d'air se déploient. Les coussins d'air et les dispositifs de prétension de ceinture de sécurité doivent être remplacés à chaque fois qu'ils se sont déployés.

Se référer à Critères de déploiement des coussins d'air SRS (page 2-78) pour plus d'explications sur le déploiement des coussins d'air.

**(Avec système de classification des occupants des sièges du conducteur et du passager avant)**

En outre, le dispositif de prétension du passager avant, de même que le coussin d'air du passager avant, a été conçu pour se déployer seulement en fonction du poids total assis sur le siège du passager avant. Pour plus de détails, se référer au système de classification des occupants du siège du conducteur et du passager avant (page 2-81).

Équipement sécuritaire essentiel

## Ceintures de sécurité

### Limiteur de charge:

Le système de limitation de charge relâche la ceinture d'une manière contrôlée afin de réduire la force appliquée par celle-ci sur la poitrine de l'occupant du siège. Bien que la charge la plus forte sur une ceinture de sécurité soit appliquée lors de collisions frontales, le limiteur de charge possède une fonction mécanique automatique et peut être activé dans n'importe quel mode d'accident avec un déplacement de l'occupant suffisant. Même si les dispositifs de prétension ne se sont pas déployés, la fonction de limitation de charge doit être vérifiée par un concessionnaire agréé Mazda.

### **⚠ PRUDENCE**

**Ne porter les ceintures de sécurité que comme recommandé dans ce manuel:**

*Une position incorrecte des ceintures de sécurité du conducteur et du passager avant est dangereuse. Si leur position n'est pas correcte, les systèmes de dispositif de prétension et de limitation de charge ne peuvent pas fournir une protection adéquate en cas d'accident et cela peut entraîner de graves blessures. Pour plus de détails concernant l'attache des ceintures de sécurité, se référer "Pour boucler les ceintures de sécurité" (page 2-27).*

**Faire remplacer immédiatement les ceintures de sécurité si le dispositif de prétension ou le limiteur de charge se sont déployés:**

*Toujours demander à un concessionnaire agréé Mazda d'inspecter immédiatement les dispositifs de prétension de ceinture de sécurité avant et les coussins d'air après une collision. Comme les coussins d'air, les dispositifs de prétension de ceinture de sécurité avant et les limiteurs de charge ne fonctionneront qu'une fois et il faut les remplacer après une collision au cours de laquelle ils se sont déployés. Une ceinture de sécurité dont le dispositif de prétension ou le limiteur de charge expansé est toujours une meilleure solution que de ne pas porter du tout de ceinture de sécurité; toutefois, si les dispositifs de prétension de ceinture de sécurité avant et les limiteurs de charge ne sont pas remplacés, le risque de blessure en cas de collision augmentera.*

**Ne jamais modifier les composants ou le câblage, et ne pas utiliser d'appareils électroniques d'essai sur le dispositif de prétension:**

*La modification de composantes ou du câblage du système de dispositif de prétension, incluant l'utilisation d'appareils électroniques d'essai, est dangereuse. Le système pourrait s'activer accidentellement ou être rendu inopérant ce qui pourrait l'empêcher de s'activer en cas d'accident. Les passagers ou toute personne faisant les travaux risqueraient de subir de graves blessures.*

## Équipement sécuritaire essentiel Ceintures de sécurité

### **Mettre au rebut le dispositif de prétension selon la réglementation applicable:**

*Une mise au rebut non adéquate d'un dispositif de prétension ou la mise à la casse d'un véhicule avec des dispositifs de prétension non activés est dangereuse. Si toutes les procédures de sécurité ne sont pas respectées, on risque des blessures. S'adresser à un concessionnaire agréé Mazda pour la méthode sécuritaire de mise au rebut d'un dispositif de prétension ou de mise à la casse d'un véhicule avec des dispositifs de prétension.*

### **REMARQUE**

- *Le dispositif de prétension se déclenchera lors d'une collision frontale, semi-frontale d'une force modérée ou plus, ou lors d'un capotage. Il ne s'activera pas dans la plupart des impacts arrière. (Avec système de classification des occupants des sièges du conducteur et du passager avant)  
Le dispositif de prétension du passager avant a été conçu pour se déployer seulement en fonction du poids total assis sur le siège du passager avant.*
- *De la fumée (gaz non toxique) sera émise lorsque les coussins d'air et les dispositifs de prétension s'activent. Ceci n'indique pas qu'il y a un feu. Normalement ce gaz est sans effet sur les passagers, cependant, ceux qui ont la peau sensible peuvent subir une légère irritation. Si un résidu provenant de l'activation des coussins d'air et des dispositifs de prétension avant se dépose sur la peau ou dans les yeux d'une personne, se laver dès que possible.*

### **▼ Voyant du système de coussins d'air/dispositif de prétension de ceinture de sécurité avant**



Si le système de coussins d'air/dispositif de prétension de ceinture de sécurité avant est normal, le voyant s'allume lorsque le contacteur est mis à ON ou après que le moteur soit lancé. Le voyant s'éteint après une période de temps spécifiée.

Une anomalie du système est indiquée par le fait que le voyant reste clignoté, allumé ou ne s'allume pas du tout lorsque le contacteur est mis à ON. Dans un de ces cas, s'adresser à un concessionnaire agréé Mazda dès que possible. Le système risque de ne pas fonctionner en cas d'accident.

### **⚠ PRUDENCE**

**Ne jamais toucher au systèmes de coussin d'air/dispositif de prétension, et toujours confier tous les travaux l'entretien et de réparation à un concessionnaire agréé Mazda:**

*Le fait de faire l'entretien soi-même ou de toucher au système est dangereux. Les coussins d'air/dispositif de prétension peuvent se déclencher accidentellement ou être désactivés causant des blessures graves ou mortelles.*

Équipement sécuritaire essentiel

## Ceintures de sécurité

### ▼ Signal sonore d'avertissement de dispositif de prétension de ceinture de sécurité avant/coussin d'air

Si un mauvais fonctionnement est détecté dans les systèmes de dispositif de prétension de ceinture de sécurité avant/coussin d'air et leurs voyants, un signal sonore d'avertissement retentira pendant environ 5 secondes toutes les minutes.

Le signal sonore d'avertissement de dispositif de prétension de ceinture de sécurité avant/coussin d'air continuera de retentir pendant environ 35 minutes. Faire inspecter le véhicule par un concessionnaire agréé Mazda dès que possible.

### **⚠ PRUDENCE**

**Ne pas conduire le véhicule avec le signal sonore d'avertissement de dispositif de prétension de ceinture de sécurité avant/coussin d'air qui retentit:**

*Le fait de conduire le véhicule avec le signal sonore d'avertissement de dispositif de prétension de ceinture de sécurité avant/coussin d'air qui retentit est dangereux. En cas de collision, les coussins d'air et le dispositif de prétension de ceinture de sécurité avant ne se déploieront pas, ceci peut causer la mort ou des blessures graves.*

*S'adresser à un concessionnaire agréé Mazda pour faire inspecter le véhicule dès que possible.*

### Ceinture de sécurité arrière centrale (Sièges de la deuxième rangée)

Avant d'utiliser la ceinture de sécurité ventrale-baudrier arrière au centre, s'assurer que la languette (A) et la boucle (B) d'ancrage sont attachées.

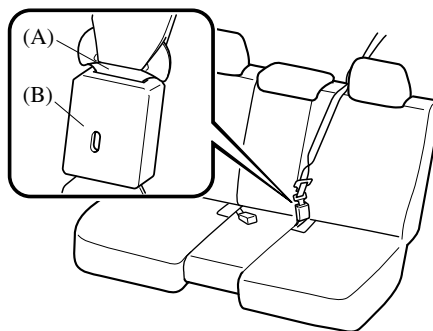



## Équipement sécuritaire essentiel Ceintures de sécurité

### **⚠ PRUDENCE**

#### **Utilisation du guide de ceinture de sécurité:**

*Il est dangereux de ne pas utiliser le guide de ceinture de sécurité. Si le guide de ceinture de sécurité n'est pas utilisé, on risquerait de placer par erreur le baudrier de la ceinture de sécurité arrière centrale sous l'appuie-tête; ainsi placé, il ne pourra pas fournir une protection adéquate en cas de collision, et le passager placé au centre du siège arrière pourrait alors subir des blessures graves ou mortelles. S'assurer toujours que le baudrier de la ceinture de sécurité arrière centrale se trouve sur le côté droit de l'appuie-tête arrière gauche, et qu'il passe correctement par le guide de ceinture de sécurité.*

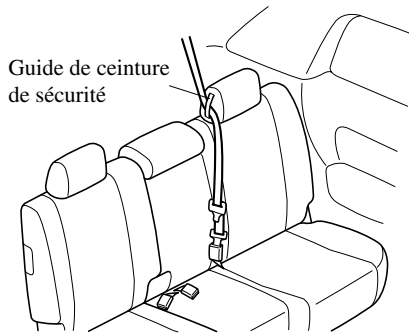

#### **▼ Pour boucler la ceinture de sécurité**

1. Saisir la languette (C) de la ceinture de sécurité.
2. Tirer doucement sur la ceinture ventrale-baudrier.

3. Introduire la languette (C) de la ceinture de sécurité dans la boucle (D) de la ceinture de sécurité jusqu'à ce qu'un déclic soit émis.

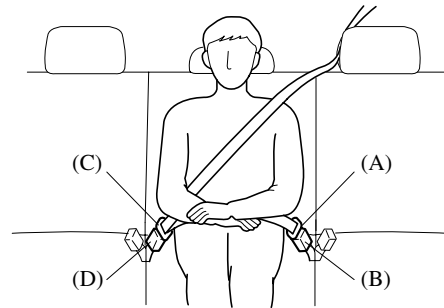

Équipement sécuritaire essentiel

## Ceintures de sécurité

### **⚠ PRUDENCE**

#### **Attacher la ceinture de sécurité arrière au centre avec une seule boucle:**

*Le fait d'attacher la ceinture de sécurité arrière au centre avec une seule boucle est dangereux. Si un seul ensemble de languette et boucle de la ceinture de sécurité, soit la languette (A) et la boucle (B) ou la languette (C) et la boucle d'ancrage (D), est attaché, la ceinture de sécurité ne pourra pas assurer une protection complète. En cas de collision ou d'arrêt brusque, l'utilisateur de la ceinture risque de glisser sous la ceinture et subir de graves blessures. Toujours s'assurer que les deux ensembles de languette et boucle sont correctement attachés.*

#### **Position de la portion baudrier de la ceinture de sécurité:**

*Une position incorrecte de la portion baudrier de la ceinture de sécurité est dangereuse. Toujours s'assurer que la portion baudrier de la ceinture de sécurité est portée sur l'épaule et près du cou, mais jamais sous le bras, sur le cou ou sur le bras.*

- Placer la sangle ventrale aussi bas que possible, mais pas sur l'abdomen, puis régler la sangle de baudrier de façon qu'elle soit parfaitement ajustée sur le corps.

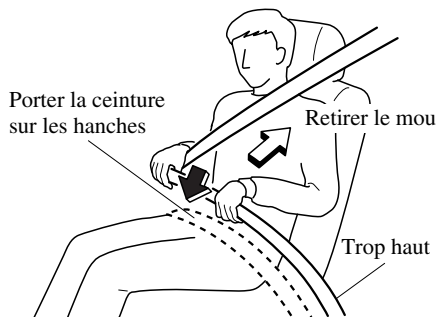

### **⚠ PRUDENCE**

#### **Position de la portion ventrale de la ceinture de sécurité:**

*Le fait de porter la portion ventrale de la ceinture de sécurité trop haut est dangereux. En cas de collision, cela concentre la force de l'impact directement sur l'abdomen, ce qui peut entraîner de graves blessures. Porter la portion ventrale de la ceinture de sécurité ajustée et le plus bas possible.*

Equipement sécuritaire essentiel  
**Ceintures de sécurité**

▼ **Pour détacher la ceinture de sécurité**

Appuyer sur le bouton de la boucle de la ceinture de sécurité. Si une ceinture ne se rétracte pas complètement, vérifier si elle n'est pas vrillée ou torsadée. S'assurer ensuite qu'elle ne se tordsade plus en se rétractant.

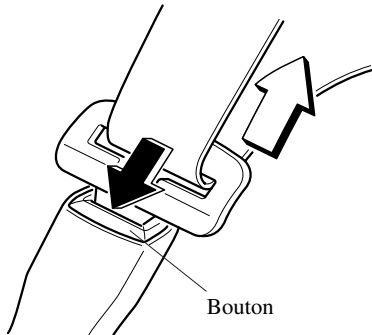

**REMARQUE**

*Si une ceinture ne se rétracte pas complètement, vérifier si elle n'est pas vrillée ou torsadée. Si elle ne se rétracte toujours pas correctement, la faire inspecter par un concessionnaire agréé Mazda.*

▼ **Rétraction de la ceinture de sécurité centrale (rangée du milieu) pour abaisser les dossiers des sièges afin de transporter des bagages**

Pour rétracter la ceinture centrale et abaisser les dossiers des sièges afin de transporter des bagages, introduire un objet de petite taille tel qu'une clé dans la fente de la boucle d'ancrage (B) de la ceinture de sécurité.

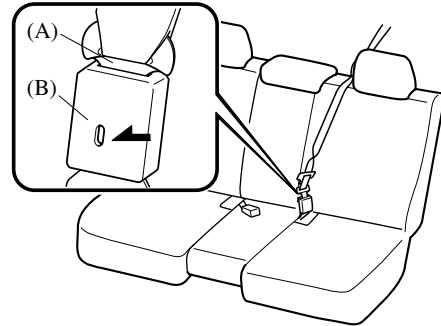

**ATTENTION**

*Toujours détacher la portion ventrale de la ceinture de sécurité avant de replier le dossier du siège arrière gauche. Si la portion ventrale de la ceinture est laissée attachée, cela peut endommager la ceinture de sécurité, la boucle de la ceinture de sécurité et le dossier du siège.*

Équipement sécuritaire essentiel

## Ceintures de sécurité

### ▼ Rangement et sortie de la ceinture de sécurité arrière au centre

La ceinture de sécurité arrière au centre peut être rangée en procédant comme suit.

#### **ATTENTION**

*Lorsque la ceinture de sécurité est rangée, s'assurer qu'elle est bien verrouillée dans l'espace de rangement. Si la ceinture de sécurité n'est pas correctement rangée, elle risque de se coincer dans les sièges et d'être endommagée.*

Pour ranger la ceinture de sécurité, rétracter la ceinture, tenir les languettes (A) et (C) de la ceinture de sécurité ensemble et insérer chaque languette dans l'espace de rangement respectif prévu dans le pavillon. Introduire les languettes des ceintures de sécurité jusqu'à ce qu'un dé clic soit émis.

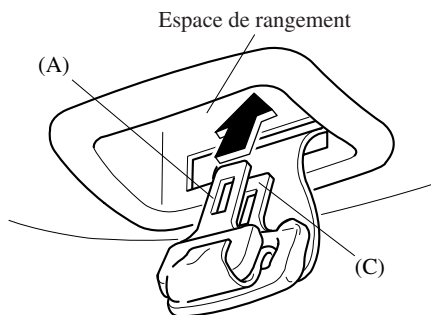

Tirer la ceinture de sécurité, appuyer avec votre doigt sur la zone indiquée par la figure au-dessus et faire glisser la ceinture vers l'avant. Puis sortir lentement la ceinture de sécurité de l'espace de rangement dans le pavillon.

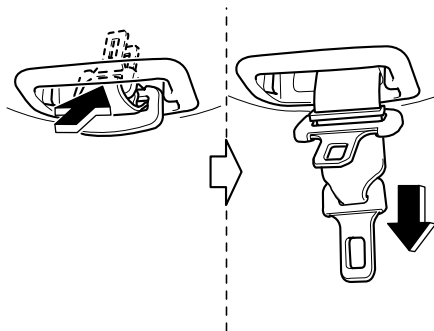

#### **REMARQUE**

- Pour encourager les passagers des sièges arrière à boucler leur ceinture de sécurité, nous suggérons de laisser la portion ventrale de la ceinture centrale arrière toujours attachée sauf lorsque le siège arrière est replié vers l'avant.
- Si l'on déroule complètement la ceinture de sécurité en la tirant, elle passera en mode de blocage automatique. Si le mode de blocage automatique n'est pas nécessaire, rétracter complètement la ceinture de sécurité pour la faire repasser en mode de blocage d'urgence.

Équipement sécuritaire essentiel  
**Ceintures de sécurité**

▼ **Pour attacher à nouveau la ceinture de sécurité après avoir remis les dossiers des sièges de la rangée du milieu en position verticale**

Pour attacher à nouveau la ceinture de sécurité centrale après avoir remis les dossiers des sièges de la rangée du milieu en position verticale, saisir la languette (A) de la ceinture de sécurité et l'introduire dans la boucle d'ancrage (B) de la ceinture de sécurité jusqu'à ce qu'un déclic soit émis. La ceinture peut maintenant être utilisée par un passager.

**REMARQUE**

*Après avoir remis le dossier du siège arrière gauche en position verticale, faire passer le baudrier de la ceinture correctement par le guide de ceinture de sécurité, et attacher la portion ventrale de la ceinture.*

**Rallonge de ceinture de sécurité**

Si la ceinture de sécurité n'est pas assez longue, même lorsqu'elle est tirée au maximum, une rallonge de ceinture de sécurité peut être disponible sans frais chez le concessionnaire agréé Mazda. Cette rallonge de ceinture de sécurité sera conçue pour une certaine personne, pour un véhicule et un siège en particulier. Même si cette rallonge peut s'attacher à d'autres ceintures de sécurité, elle peut ne pas être assez résistante pour retenir le passager lors d'une collision. Lors de la commande de la rallonge de ceinture de sécurité, ne commander qu'une longueur qui permette de boucler la ceinture correctement. Pour plus d'informations, s'adresser au concessionnaire agréé Mazda.

**⚠ PRUDENCE**

**N'utiliser une rallonge de ceinture de sécurité que quand cela est absolument nécessaire:**

*Le fait d'utiliser une rallonge de ceinture de sécurité lorsque cela n'est pas nécessaire est dangereux. La ceinture de sécurité sera trop longue et ne s'ajustera pas correctement. En cas d'accident, la ceinture de sécurité ne fournira pas une protection adéquate et l'on risque de graves blessures. N'utiliser la rallonge de ceinture de sécurité que si elle est nécessaire pour boucler la ceinture de sécurité correctement.*

Équipement sécuritaire essentiel

## Ceintures de sécurité

### **Ne pas utiliser de rallonge de ceinture de sécurité inadéquate:**

*Le fait d'utiliser une rallonge de ceinture de sécurité conçue pour une autre personne ou un autre véhicule ou siège est dangereux. En cas d'accident, la ceinture de sécurité ne fournira pas une protection adéquate et l'on risque de graves blessures. N'utiliser qu'une rallonge de ceinture de sécurité conçue pour soi et sur le véhicule et le siège pour lesquels elle a été conçue. NÉ JAMAIS utiliser la rallonge de ceinture de sécurité sur un autre véhicule ou siège. En cas de vente du véhicule Mazda, ne pas laisser la rallonge de ceinture de sécurité dans le véhicule. Elle peut être utilisée accidentellement par le nouveau propriétaire du véhicule. Une fois la rallonge de ceinture de sécurité retirée, la mettre au rebut. Ne jamais réutiliser la rallonge de ceinture de sécurité dans un autre véhicule.*

### **Ne pas utiliser une rallonge trop longue:**

*Utiliser une rallonge trop longue est dangereux. La ceinture de sécurité sera trop longue et ne s'ajustera pas correctement. En cas d'accident, la ceinture de sécurité ne fournira pas une protection adéquate et l'on risque de graves blessures. Ne pas utiliser la rallonge ou choisir une rallonge plus courte si la distance entre la boucle de la rallonge et le centre du corps de l'utilisateur est inférieure à 15 cm (6 po.).*

### **Ne pas laisser de rallonge de ceinture de sécurité connectée à la boucle:**

*Il est dangereux de laisser une rallonge de ceinture de sécurité connectée à la boucle sans utiliser la ceinture de sécurité. Lorsque la rallonge de ceinture de sécurité est connectée à la boucle de la ceinture de sécurité du siège du conducteur (ou du passager avant), le système de coussin d'air SRS du conducteur (ou du passager avant) déterminera que le conducteur (ou le passager avant) a attaché sa ceinture de sécurité, même si le conducteur (ou le passager avant) ne l'a pas attachée. Ceci pourrait faire que le coussin d'air du conducteur (ou du passager avant) ne soit pas activé correctement, et des blessures graves ou mortelles risqueraient de s'ensuivre en cas de collision. Toujours attacher sa ceinture de sécurité avec la rallonge de ceinture de sécurité.*

### **Ne pas utiliser la rallonge de ceinture de sécurité lorsqu'on installe un système de dispositif de sécurité pour enfants sur le siège du passager avant ou arrière:**

*Il est dangereux d'utiliser une rallonge de ceinture de sécurité pour attacher un système de dispositif de sécurité pour enfants sur n'importe quel siège. Toujours bien suivre les instructions d'installation du fabricant du système de dispositif de sécurité pour enfants, et ne jamais utiliser une rallonge de ceinture de sécurité.*

Equipement sécuritaire essentiel  
**Ceintures de sécurité**

**REMARQUE**

*Lorsqu'elle n'est pas utilisée, enlever la rallonge de ceinture de sécurité et l'entreposer dans le véhicule. Si la rallonge de ceinture de sécurité est laissée connectée, cela peut endommager la rallonge de ceinture de sécurité car elle ne se rétractera pas avec le reste de la ceinture de sécurité et pourra aisément tomber hors de la portière lorsqu'elle n'est pas utilisée, et être endommagée. En outre, le voyant de ceinture de sécurité ne s'allumera pas et ne fonctionnera pas correctement.*

**Voyant de ceintures de sécurité**



Le voyant de ceintures de sécurité s'allume si le siège conducteur ou passager avant est occupé et la ceinture n'est pas bouclée lorsque le contacteur est sur ON.

Équipement sécuritaire essentiel

## Ceintures de sécurité

### Rappel de bouclage des ceintures de sécurité

Si l'on conduit le véhicule alors que la ceinture de sécurité du conducteur ou du passager avant n'est pas bouclée, le voyant de ceintures de sécurité s'allume et un carillon d'alarme retentit.

Si la ceinture de sécurité du conducteur ou du passager avant n'est pas bouclée (uniquement lorsque le siège du passager avant est occupé) et si le véhicule est conduit à une vitesse dépassant 20 km/h (12 mi/h) environ, le voyant clignotera et un bip sonore retentira. Après un court délai, le voyant cesse de clignoter et reste allumé et le bip sonore cesse.

Tant qu'une ceinture de sécurité n'est pas bouclée ou avant l'écoulement d'un temps donné, le bip sonore ne s'arrêtera pas même si la vitesse du véhicule ralentit à moins de 20 km/h (12 mi/h).

### REMARQUE

- Le voyant clignote et un signal sonore d'avertissement se fait entendre pendant environ 6 secondes si la ceinture de sécurité du conducteur n'est pas bouclée lorsque le contacteur est mis sur ON.
- Si la ceinture de sécurité du conducteur ou du passager avant n'est pas bouclée après l'arrêt du bip sonore et si la vitesse du véhicule dépasse 8 km/h (5 mi/h), le voyant clignote et le bip sonore retentit à nouveau.
- Si des objets sont placés sur le siège du passager avant, il est possible que la fonction de voyant/bip de ceinture de sécurité du passager avant s'enclenche, selon le poids de ces objets.
- Pour permettre au capteur de chargement du siège de passager avant de fonctionner correctement, n'utiliser pas de coussin supplémentaire sur le siège pour vous asseoir. Le capteur risque de ne pas fonctionner correctement car il sera gêné par le coussin additionnel.
- Lorsqu'un petit enfant s'assoit sur le siège du passager avant, il est possible que le voyant ne s'enclenche pas.



## Dispositifs de sécurité pour enfants

### Précautions concernant les dispositifs de sécurité pour enfants

Mazda recommande vivement l'utilisation d'un système de dispositif de sécurité pour enfants, pour tout enfant assez petit pour s'y asseoir.

Aux États-Unis et au Canada, la loi impose l'utilisation de dispositifs de sécurité pour les enfants.

Consulter la réglementation locale, provinciale et fédérale pour les normes spécifiques sur la sécurité des enfants prenant place dans un véhicule.

Quelque soit le type de système de dispositif de sécurité pour enfants adapté, s'assurer d'en choisir un qui sera approprié à l'âge et la taille de l'enfant, respecter toutes les lois nationales et provinciales et suivre les instructions accompagnant le système de dispositif de sécurité pour enfants en question.

Si un enfant est trop grand pour le système de dispositif de sécurité pour enfants, il devrait s'asseoir sur le siège arrière et utiliser la ceinture de sécurité ventrale et le baudrier. Si la portion baudrier de la ceinture passe sur le cou ou le visage de l'enfant, le déplacer vers le centre du véhicule pour les sièges près des portières et près de la boucle à droite si l'enfant est assis sur le siège du centre.

Les statistiques confirment que les sièges arrière sont l'endroit le plus sécuritaire pour tous les enfants jusqu'à 12 ans, surtout si le véhicule est équipé d'un système de retenue supplémentaire (coussins d'air).

Un système de dispositif de sécurité pour enfants faisant face vers l'arrière du véhicule ne doit **JAMAIS** être utilisé sur le siège avant avec le système de coussin d'air activé. Le siège du passager avant est l'endroit le moins recommandé pour tout autre type de système de dispositif de sécurité pour enfants.

#### **(Avec système de classification des occupants des sièges du conducteur et du passager avant)**

Pour diminuer les risques de blessures causées par le déploiement du coussin d'air côté passager avant, des capteurs de poids du siège du passager avant fonctionnent de pair avec le système de retenue supplémentaire. Ce système désactive les coussins d'air avant et latéraux ainsi que le dispositif de prétension de ceinture de sécurité du passager avant quand le témoin de désactivation du coussin d'air du passager avant s'allume.

Lorsqu'un bébé ou jeune enfant prend place sur le siège du passager avant, le système désactive les coussins d'air avant et latéral côté passager avant et le dispositif de prétension de ceinture de sécurité du passager avant, il faut donc s'assurer que le témoin de désactivation du coussin d'air du passager avant s'allume.

Équipement sécuritaire essentiel

## Dispositifs de sécurité pour enfants

Même si le coussin d'air côté passager avant est désactivé, Mazda recommande vivement que les enfants soient correctement retenus et que tout système de dispositif de sécurité pour enfants soit correctement fixé sur les sièges arrière qui sont la position la plus sécuritaire pour les enfants.

Pour plus de détails, se référer à “Capteurs de poids du siège du passager avant” (page 2-81).

### **⚠ PRUDENCE**

**Utiliser le système de dispositif de sécurité pour enfants de taille correcte:**

*Pour une protection adéquate en cas d'accident ou d'arrêt brusque, l'enfant doit être correctement attaché à l'aide de la ceinture de sécurité ou d'un système de dispositif de sécurité pour enfants suivant son âge et sa taille. Sinon, l'enfant peut subir de graves blessures ou même la mort.*

**Suivre les instructions du fabricant et toujours garder le système de dispositif de sécurité pour enfants attaché:**

*Un système de dispositif de sécurité pour enfants qui n'est pas fixé est dangereux. En cas d'arrêt brusque ou de collision, il risque de se déplacer causant de graves blessures ou la mort de l'enfant ou des autres passagers. S'assurer que le système de dispositif de sécurité pour enfants est bien fixé en place suivant les instructions du fabricant du système de dispositif de sécurité pour enfants. Lorsqu'il n'est pas utilisé, le retirer du véhicule ou l'attacher à l'aide d'une ceinture de sécurité, ou le fixer aux DEUX ancrages inférieurs LATCH pour les systèmes de dispositif de sécurité pour enfants de type LATCH et les sangles d'ancrage correspondantes.*

**Toujours bien attacher un enfant dans un système de dispositif de sécurité pour enfants adéquat:**

*Le fait de tenir un enfant dans les bras pendant que le véhicule est en mouvement est extrêmement dangereux. Peu importe la force d'une personne, il ou elle ne pourra pas retenir l'enfant en cas d'arrêt brusque ou de collision et cela peut causer de graves blessures ou la mort de l'enfant ou des autres passagers. Même en cas d'accident modéré, l'enfant peut subir les forces du coussin d'air qui peuvent causer de graves blessures ou la mort de l'enfant, ou l'enfant peut être projeté contre un adulte, ce qui pourrait blesser à la fois l'enfant et l'adulte.*

Équipement sécuritaire essentiel

## Dispositifs de sécurité pour enfants

**Ne jamais utiliser, sur le siège avant avec un coussin d'air qui risque de se déployer, un système de dispositif de sécurité pour enfants faisant face à l'arrière du véhicule:**

Les systèmes de dispositif de sécurité faisant face à l'arrière du véhicule installés sur le siège avant sont en fait particulièrement dangereux, même si vous êtes convaincu qu'un coussin d'air de passager avant ne se déploiera pas parce que le témoin de désactivation de coussin d'air du passager avant est allumé. Le dispositif de sécurité peut être cogné par le coussin qui se déploie et poussé violemment vers l'arrière causant de graves blessures ou la mort à l'enfant.

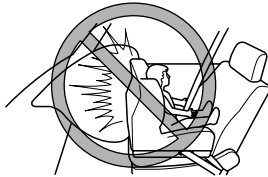

**Ne pas utiliser un dispositif de sécurité pour enfants faisant face vers l'arrière sur un siège protégé par un coussin d'air à l'avant du siège.**

Les véhicules avec un coussin d'air côté passager avant ont une étiquette d'avertissement attachée comme illustré ci-dessous. L'étiquette avertit contre l'utilisation de dispositifs de sécurité pour enfants faisant face vers l'arrière sur le siège avant en tout temps.



Équipement sécuritaire essentiel

## Dispositifs de sécurité pour enfants

---

**Ne pas installer un système de dispositif de sécurité pour enfants faisant face à l'avant du véhicule sur le siège du passager avant, sauf si c'est absolument inévitable:**

*En cas de collision, la force d'un sac gonflable qui se déploie risquerait de blesser gravement ou mortellement l'enfant. S'il est inévitable d'installer un système de dispositif de sécurité pour enfants faisant face à l'avant du véhicule sur le siège du passager avant, déplacer le siège du passager avant le plus possible vers l'arrière.*



## Dispositifs de sécurité pour enfants

***Dans certaines conditions, il est dangereux de faire asseoir un enfant dans un système de dispositif de sécurité pour enfants installé sur le siège du passager avant (avec système de classification des occupants des sièges du conducteur et du passager avant):***

- Le véhicule est équipé de capteurs de poids du siège du passager avant. Même avec les capteurs de poids du siège du passager avant, si vous devez utiliser le siège du passager avant pour y faire asseoir un enfant, le fait d'utiliser un système de dispositif de sécurité pour enfants sur le siège du passager avant dans les conditions suivantes augmente le danger du déploiement du coussin d'air côté passager avant, ce qui présente un risque sérieux de blessures graves ou mortelles à l'enfant.*
- Le témoin de désactivation du coussin d'air du passager avant ne s'allume pas quand on installe un enfant dans le système de dispositif de sécurité pour enfants.*
  - Des bagages ou autres articles sont placés sur le siège avec l'enfant dans le système de dispositif de sécurité pour enfants.*
  - Un passager arrière ou des bagages poussent ou tirent le dossier du siège du passager avant.*
  - Un passager arrière pousse vers le haut avec les pieds le siège du passager avant.*
  - Des bagages ou autres articles sont placés sur le dossier du siège ou accrochés sur l'appuie-tête.*
  - Les objets lourds sont placés dans la poche à cartes du dossier.*
  - Le siège est lavé.*
  - Des liquides ont été renversés sur le siège.*
  - Le siège du passager avant est déplacé vers l'arrière, faisant pression contre des bagages ou autres articles placés derrière.*
  - Le dossier du siège du passager avant touche au siège de la deuxième rangée.*
  - Des bagages ou autres articles sont placés entre le siège du passager avant et le siège du conducteur.*
  - Des accessoires, qui peuvent augmenter le poids total assis sur le siège du passager avant, sont fixés sur le siège du passager avant.*
- Les positions désignées avec ceintures de sécurité sur les sièges arrière sont les endroits les plus sécuritaires pour des enfants. S'assurer de toujours utiliser des ceintures de sécurité et des systèmes de dispositif de sécurité pour enfants.*

Équipement sécuritaire essentiel

## Dispositifs de sécurité pour enfants

**Ne pas laisser un enfant ou un autre passager se pencher par la vitre latérale ou s'appuyer contre celle-ci dans un véhicule équipé de coussins d'air latéraux et rideaux de sécurité gonflables:**

*Il est dangereux de laisser une personne se pencher par la vitre latérale ou s'appuyer contre celle-ci, contre la partie du tableau de bord située à l'avant du passager avant, contre les montants des vitres avant et arrière, ainsi que contre les deux côtés du bord du toit où les coussins d'air latéraux et rideaux de sécurité gonflables se gonflent, même si un système de dispositif de sécurité pour enfants est en place. L'impact du gonflement du coussin d'air latéral ou d'un rideau de sécurité peut causer des blessures graves ou la mort d'un enfant mal positionné. De plus, le fait de se pencher sur ou contre la portière avant peut bloquer le déploiement des coussins d'air latéraux et des rideaux de sécurité et éliminer les avantages de la protection supplémentaire. Avec le coussin d'air avant et le coussin d'air latéral qui se déploie du siège avant, le siège arrière est le meilleur endroit pour des enfants qui risquent de s'endormir. Veiller à ne pas laisser un enfant se pencher sur ou contre la vitre latérale, même s'il est attaché dans un système de dispositif de sécurité pour enfants.*

**Ne jamais utiliser une ceinture de sécurité pour attacher plus d'une personne à la fois:**

*L'utilisation d'une ceinture de sécurité pour plus d'une personne à la fois est dangereuse. Toute ceinture de sécurité utilisée de cette façon ne peut pas distribuer correctement les forces d'un impact et les deux passagers risquent d'être écrasés l'un contre l'autre et gravement blessés ou tués. Ne jamais utiliser une ceinture de sécurité pour plus d'une personne à la fois et veiller toujours à ce que chaque occupant ait bien attaché sa ceinture.*

### **ATTENTION**

*Une ceinture de sécurité ou un système de dispositif de sécurité pour enfants peut devenir très chaud dans un véhicule fermé lorsqu'il fait chaud. Pour éviter de se brûler ou de brûler l'enfant, les vérifier avant de les toucher ou que l'enfant les touche.*

### **REMARQUE**

*Ce véhicule Mazda est équipé d'ancrages inférieurs LATCH pour la fixation de systèmes de dispositif de sécurité pour enfants de type LATCH spécialement conçus, sur le siège arrière. Lors de l'utilisation de ces ancrages pour fixer un système de dispositif de sécurité pour enfants, se référer à "Système de dispositif de sécurité pour enfants de type LATCH" (page 2-58).*

## Dispositifs de sécurité pour enfants

### Position d'installation de système de dispositif de sécurité pour enfants

Dans ce conduite et entretien, les instructions pour les systèmes de dispositif de sécurité pour enfants sont fournies pour les trois types les plus communs de ces systèmes: dispositif de sécurité pour bébés, dispositif de sécurité pour jeunes enfants et siège d'appoint.

#### REMARQUE

- La position d'installation est déterminée par le type de système de dispositif de sécurité pour enfants. S'assurer de lire attentivement les instructions du fabricant et ce manuel.
- En raison des variations dans la conception des systèmes de dispositifs de sécurité pour enfants, les sièges de véhicule et les ceintures de sécurité, tous les systèmes de dispositifs de sécurité pour enfants ne s'adaptent pas à toutes les positions des sièges. Avant d'acheter un système de dispositif de sécurité pour enfants, il faut le tester dans la ou les positions des sièges du véhicule spécifique où il sera utilisé. Si un système de dispositif de sécurité pour enfants précédemment acheté ne s'adapte pas, vous devrez peut-être en racheter un autre plus adapté.

#### Dispositif de sécurité pour bébés

Un dispositif de sécurité pour bébés offre un système de retenue où la tête, le cou et le dos de l'enfant sont calés contre la surface du siège.

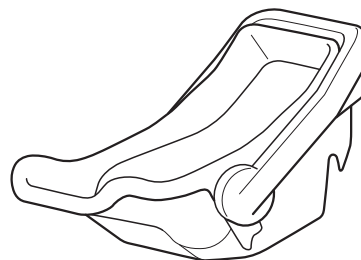

#### Dispositif de sécurité pour jeunes enfants

Un dispositif de sécurité pour jeunes enfants retient le corps d'un enfant à l'aide de harnais.



Équipement sécuritaire essentiel

## Dispositifs de sécurité pour enfants

### Siège d'appoint

Un siège d'appoint est un accessoire de retenue pour enfants conçu pour améliorer l'adaptation du système de ceinture de sécurité autour du corps de l'enfant.

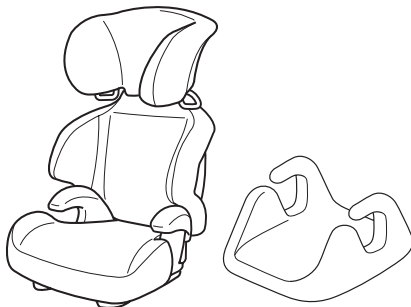

### Installation de systèmes de dispositif de sécurité pour enfants

Les statistiques sur les accidents indiquent qu'un enfant est plus en sécurité sur les sièges arrière. Le siège du passager avant est le plus mauvais choix pour tout enfant de moins de 12 ans et pour un système de dispositif de sécurité pour enfants faisant face vers l'arrière, il est extrêmement dangereux.

#### **REMARQUE**

*Même si votre véhicule est doté de capteurs de poids de siège passager avant (page 2-81) qui désactivent automatiquement le coussin d'air du siège passager avant, le siège arrière est l'endroit le plus sûr pour les enfants de tout âge et de toute taille.*

Certains systèmes de dispositif de sécurité pour enfants sont équipés de sangles d'ancrage et pour être efficaces ils doivent donc être installés sur des sièges qui peuvent accommoder les ancrages. Dans ce véhicule Mazda, des systèmes de dispositif de sécurité pour enfants équipés de sangles d'ancrage ne peuvent être installés qu'aux trois positions de la deuxième rangée de sièges.

Certains systèmes de dispositif de sécurité pour enfants utilisent des fixations spéciales de type LATCH; se référer à "Système de dispositif de sécurité pour enfants de type LATCH" (page 2-58).



## Dispositifs de sécurité pour enfants

### PRUDENCE

**Les systèmes de dispositif de sécurité pour enfants équipés de sangles d'ancrage ne peuvent être installés que sur le siège arrière équipés de supports d'ancrage:**

*L'installation d'un système de dispositif de sécurité pour enfants équipé de sangles d'ancrage sur le siège du passager avant ou dans la troisième rangée annule la conception sécuritaire du système et entraînera un plus grand risque de blessures graves si le système de dispositif de sécurité pour enfants se déplace vers l'avant sans être retenu par la sangle d'ancrage.*

*Placer tout système de dispositif de sécurité pour enfants équipé de sangles d'ancrage sur un siège qui peut accommoder un ancrage.*

### ▼ Installation du système de dispositif de sécurité pour enfants sur la deuxième rangée de sièges

Suivre ces instructions lors de l'utilisation d'un système de dispositif de sécurité pour enfants, à moins de fixer un système de dispositif de sécurité pour enfants de type LATCH aux ancrages inférieurs LATCH. Se référer à “Système de dispositif de sécurité pour enfants de type LATCH” (page 2-58).

#### **REMARQUE**

*Suivre à la lettre les instructions fournies par le fabricant du système de dispositif de sécurité pour enfants. En cas de doute au sujet du système ou de l'ancrage LATCH, vérifier dans les instructions du fabricant du système de dispositif de sécurité pour enfants et les suivre exactement. Selon le type de système de dispositif de sécurité pour enfants, il est possible qu'un système de type LATCH soit utilisé à la place des ceintures de sécurité ou, si la ceinture se trouve sur la poitrine de l'enfant, il est possible que l'utilisation du mode de blocage automatique soit déconseillée.*

1. Lorsqu'on installe le système de dispositif de sécurité pour enfants sur le siège de la deuxième rangée, s'assurer que la ceinture de sécurité arrière centrale passe bien par le guide de ceinture de sécurité.
2. Pour installer un dispositif de sécurité pour enfants sur le siège, faire coulisser le siège vers l'arrière au maximum.
3. S'assurer que le dossier du siège est solidement verrouillé en le poussant et le tirant jusqu'à ce qu'il soit complètement verrouillé.

Équipement sécuritaire essentiel

## Dispositifs de sécurité pour enfants

4. Soulever l'appuie-tête en position verrouillée supérieure.  
Se référer à Appuie-tête à la page 2-18.
5. Fixer le système de dispositif de sécurité pour enfants avec la portion ventrale de la ceinture ventrale-baudrier. Se reporter aux instructions du fabricant du système de dispositif de sécurité pour enfants pour les endroits où la ceinture doit passer.
6. Pour mettre l'enrouleur en mode de blocage automatique, tirer complètement la portion baudrier de la ceinture jusqu'à ce qu'elle soit complètement déroulée.

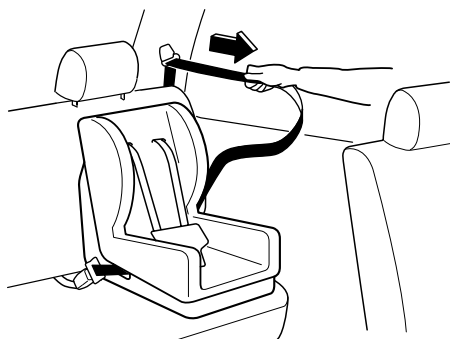

7. Placer le système de dispositif de sécurité pour enfants fermement sur le siège du véhicule. S'assurer que la ceinture se rétracte et serre le système de dispositif de sécurité pour enfants. Pendant que la courroie est enroulée, un déclic se fera entendre sur l'enrouleur lorsqu'il est en mode de blocage automatique. Si la ceinture ne bloque pas le système de dispositif de sécurité pour enfants fermement, répéter cette étape.

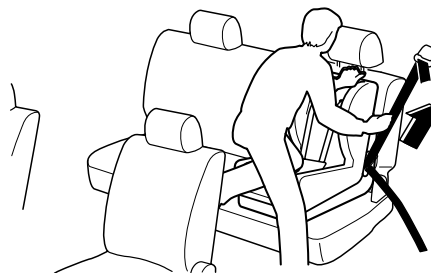

### REMARQUE

Inspecter cette fonction avant chaque utilisation du système de dispositif de sécurité pour enfants. Il ne devrait pas être possible de tirer la courroie hors de l'enrouleur s'il est en mode de blocage automatique. Lorsque le système de dispositif de sécurité pour enfants est retiré, s'assurer de rétracter la ceinture complètement pour remettre l'enrouleur en mode de blocage d'urgence avant qu'un passager n'utilise la ceinture.

8. Si le système de dispositif de sécurité pour enfants requiert l'utilisation d'une sangle d'ancrage, accrocher et serrer la sangle d'ancrage après le relèvement de l'appuie-tête suivant les instructions du fabricant.

Équipement sécuritaire essentiel

## Dispositifs de sécurité pour enfants

### Emplacement du support d'ancrage

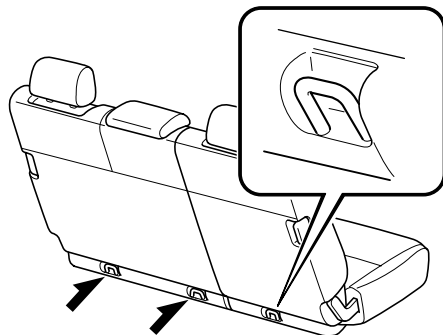

### Position de la sangle d'ancrage

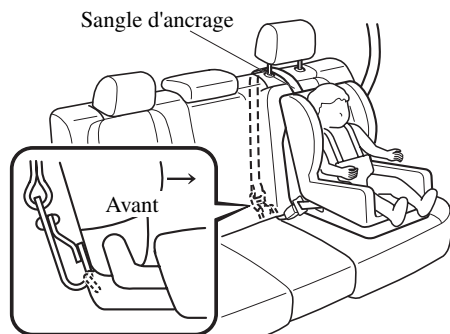

### **PRUDENCE**

**N'utiliser les ensembles d'ancrage ou les points d'ancrage que pour fixer un système de dispositif de sécurité pour enfants:**

L'utilisation de la courroie ou des points d'ancrage dans un but autre que la fixation d'un système de dispositif de sécurité pour enfants est dangereuse. Les ensembles d'ancrage ou les points d'ancrage risquent de s'affaiblir ou de s'endommager et entraîner des blessures.

**Faire toujours passer la sangle d'ancrage entre l'appui-tête et le dossier du siège:**

Le fait de passer la sangle d'ancrage par le haut de l'appui-tête est dangereux. En cas de collision, la sangle d'ancrage peut glisser de l'appui-tête et le système de dispositif de sécurité pour enfants ne sera pas correctement retenu. Le dispositif de sécurité pour enfants peut bouger, ce qui peut entraîner la mort ou une blessure de l'enfant.

**Toujours attacher la sangle d'ancrage à la position de crochet d'ancrage correcte:**

Attacher la sangle d'ancrage à la position de crochet d'ancrage incorrecte est dangereux. En cas de collision, la sangle d'ancrage peut glisser et le système de dispositif de sécurité pour enfants ne sera pas correctement retenu. Le dispositif de sécurité pour enfants peut bouger, ce qui peut entraîner la mort ou une blessure de l'enfant.

Équipement sécuritaire essentiel

## Dispositifs de sécurité pour enfants

### ▼ Installation du système de dispositif de sécurité pour enfants sur la troisième rangée de sièges

Les sièges de la troisième rangée ne peuvent pas accueillir les systèmes de dispositif de sécurité pour enfants de type LATCH ou avec sangles d'ancrage. Il est donc nécessaire d'installer ces systèmes sur d'autres sièges, dans la deuxième rangée par exemple. S'il est impossible d'effectuer ceci, les systèmes de dispositif de sécurité pour enfants de type LATCH devraient être installés sur un siège de la troisième rangée en utilisant la ceinture de sécurité, si le fabricant du système de dispositif de sécurité pour enfants autorise bien leur utilisation sans fixations LATCH ou sans ancrages.

Suivre les instructions du fabricant lorsque vous utilisez un système de dispositif de sécurité pour enfant.

#### **REMARQUE**

- *Suivre à la lettre les instructions fournies par le fabricant du système de dispositif de sécurité pour enfants. Suivant le type de système de dispositif de sécurité pour enfants, il peut ne pas utiliser des ceintures de sécurité en mode de blocage automatique.*
  - **(Avec appuie-têtes pliables)**  
*Les appuie-têtes de la troisième rangée côté portières ne sont pas ajustables.*
1. **(Sans appuie-têtes pliables)**  
Soulever l'appuie-tête en position verrouillée supérieure. Se référer à Appuie-tête à la page 2-18.

2. Fixer le système de dispositif de sécurité pour enfants avec la portion ventrale de la ceinture ventrale-baudrier. Se reporter aux instructions du fabricant du système de dispositif de sécurité pour enfants pour les endroits où la ceinture doit passer.
3. Pour mettre l'enrouleur en mode de blocage automatique, tirer complètement la portion baudrier de la ceinture jusqu'à ce qu'elle soit complètement déroulée.

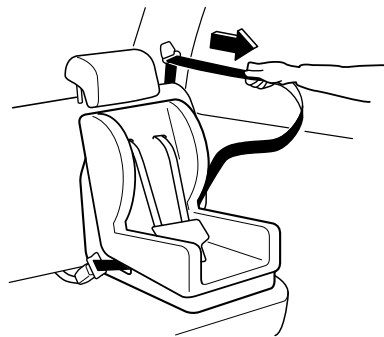

## Dispositifs de sécurité pour enfants

- Placer le système de dispositif de sécurité pour enfants fermement sur le siège du véhicule. S'assurer que la ceinture se rétracte et serre le système de dispositif de sécurité pour enfants. Pendant que la courroie est enroulée, un déclic se fera entendre sur l'enrouleur lorsqu'il est en mode de blocage automatique. Si la ceinture ne bloque pas le système de dispositif de sécurité pour enfants fermement, répéter cette étape.

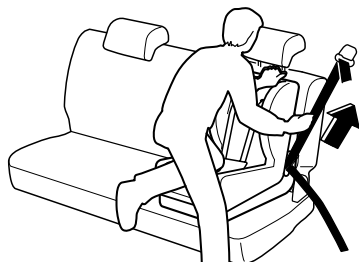

### **REMARQUE**

*Inspecter cette fonction avant chaque utilisation du système de dispositif de sécurité pour enfants. Il ne devrait pas être possible de tirer la courroie hors de l'enrouleur s'il est en mode de blocage automatique. Lorsque le système de dispositif de sécurité pour enfants est retiré, s'assurer de rétracter la ceinture complètement pour remettre l'enrouleur en mode de blocage d'urgence avant qu'un passager n'utilise la ceinture.*

### ▼ Si un enfant doit absolument être assis sur le siège avant

Si tous les enfants ne peuvent pas être assis sur les sièges arrière, s'assurer des mettre le plus petit à l'arrière et que le plus grand assis à l'avant porte le boudrier correctement sur l'épaule.

Ne JAMAIS utiliser de système de dispositif de sécurité pour enfants faisant face à l'arrière sur le siège du passager avant, et ce que le véhicule soit équipé ou non d'un capteur de poids du siège.

Aussi, ce siège ne peut pas être utilisé pour des systèmes de dispositif de sécurité pour enfants équipés de sangles d'ancrage qui doivent être installés sur l'un des sièges arrière à une position avec ancrage. De même, un système de dispositif de sécurité pour enfants de type LATCH ne peut pas être fixé sur le siège du passager avant et doit être installé sur les sièges de la deuxième rangée.

Ne pas permettre à quelqu'un de dormir contre la vitre latérale si le siège est équipé du coussin d'air latéral et du rideau gonflable offert en option, car il risque de causer de graves blessures à tout passager qui ne serait pas correctement assis sur le siège. Étant donné que les enfants dorment souvent en voiture, il est recommandé de les asseoir sur un siège arrière. Si l'installation sur le siège avant du système de dispositif de sécurité pour enfants est inévitable, suivre ces instructions lors de l'utilisation d'un système de dispositif de sécurité pour enfants faisant face vers l'avant sur le siège du passager avant.

Equipement sécuritaire essentiel

## Dispositifs de sécurité pour enfants

### REMARQUE

- *Pour vérifier si les sièges avant sont équipés de coussins d'air latéraux:*  
*Les véhicules Mazda équipés de coussins d'air latéraux possèdent une étiquette "SRS AIRBAG" apposée sur le côté extérieur de chacun des sièges avant.*
- *Pour savoir si le véhicule est équipé de rideaux de sécurité gonflables:*  
*Les véhicules Mazda équipés du rideau de sécurité gonflable comportent une mention "SRS AIRBAG" marquée sur les montants de fenêtres le long du bord du pavillon.*

### PRUDENCE

**Faire coulisser le siège du passager avant vers l'arrière au maximum s'il est absolument nécessaire d'installer un système de dispositif de sécurité pour enfants faisant face à l'avant sur celui-ci:**

*Etant donné que le véhicule est équipé de coussins d'air avant et encore plus parce qu'il est équipé de coussins d'air latéraux, un système de dispositif de sécurité pour enfants faisant face vers l'avant ne devrait être installé sur le siège du passager avant que si cela est absolument nécessaire.*

*Même si le témoin de désactivation du coussin d'air du passager avant est allumé, faire toujours coulisser le siège du passager avant vers l'arrière au maximum, car la force du coussin d'air qui se déploie peut causer de graves blessures ou même la mort de l'enfant.*

**Ne jamais utiliser, sur le siège avant avec un coussin d'air qui risque de se déployer, un système de dispositif de sécurité pour enfants faisant face à l'arrière du véhicule:**

*Un système de dispositif de sécurité pour enfants faisant face vers l'arrière sur le siège du passager avant est particulièrement dangereux.*

*Même en cas de collision modérée, le dispositif de sécurité peut être cogné par le coussin qui se déploie et poussé violemment vers l'arrière, ce qui pourrait blesser gravement ou mortellement l'enfant. Même si l'on pense que le coussin d'air côté passager avant ne se déploiera pas car le témoin de désactivation du coussin d'air du passager avant est allumé, vous ne devriez pas utiliser, sur le siège avant avec un coussin d'air qui risque de se déployer même en cas de collision modérée, un système de dispositif de sécurité pour enfants faisant face vers l'arrière du véhicule dans le siège avant.*

## Dispositifs de sécurité pour enfants

**Ne pas laisser un enfant ou un autre passager se pencher par la vitre latérale ou s'appuyer contre celle-ci dans un véhicule équipé de coussins d'air latéraux et rideaux de sécurité gonflables:**

*Il est dangereux de laisser une personne se pencher par la vitre latérale ou s'appuyer contre celle-ci, contre la partie du tableau de bord située à l'avant du passager avant, contre les montants des vitres avant et arrière, ainsi que contre les deux côtés du bord du toit où les coussins d'air latéraux et rideaux de sécurité gonflables se gonflent, même si un système de dispositif de sécurité pour enfants est en place. L'impact du gonflement du coussin d'air latéral ou d'un rideau de sécurité peut causer des blessures graves ou la mort d'un enfant mal positionné. De plus, le fait de se pencher sur ou contre la portière avant peut bloquer le déploiement des coussins d'air latéraux et des rideaux de sécurité et éliminer les avantages de la protection supplémentaire. Avec le coussin d'air avant et le coussin d'air latéral qui se déploie du siège avant, le siège arrière est le meilleur endroit pour des enfants qui risquent de s'endormir. Veiller à ne pas laisser un enfant se pencher sur ou contre la vitre latérale, même s'il est attaché dans un système de dispositif de sécurité pour enfants.*

### ▼ Installation du système de dispositif de sécurité pour enfants sur le siège du passager avant

1. Mettre le contacteur sur ON.
2. Faire coulisser le siège au maximum vers l'arrière.

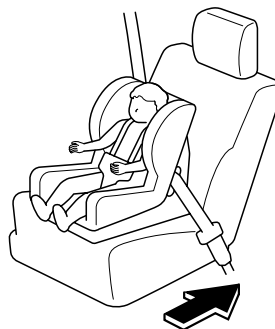

3. Placer le système de dispositif de sécurité pour enfants sur le siège sans appliquer votre poids sur le siège et attacher la ceinture de sécurité. Se reporter aux instructions du fabricant du système de dispositif de sécurité pour enfants pour les endroits où la ceinture doit passer.
4. Pour mettre l'enrouleur en mode de blocage automatique, tirer complètement la portion baudrier de la ceinture jusqu'à ce qu'elle soit complètement déroulée.

Equipement sécuritaire essentiel

## Dispositifs de sécurité pour enfants

- Placer le système de dispositif de sécurité pour enfants fermement sur le siège du véhicule. S'assurer que la ceinture se rétracte et serre le système de dispositif de sécurité pour enfants. Pendant que la courroie est enroulée, un déclic se fera entendre sur l'enrouleur lorsqu'il est en mode de blocage automatique. Si la ceinture ne bloque pas le système de dispositif de sécurité pour enfants fermement, répéter ces deux dernières étapes.

### REMARQUE

- Inspecter cette fonction avant chaque utilisation du système de dispositif de sécurité pour enfants. Il ne devrait pas être possible de tirer la courroie hors de l'enrouleur s'il est en mode de blocage automatique. Lorsque le système de dispositif de sécurité pour enfants est retiré, s'assurer de rétracter la ceinture complètement pour remettre l'enrouleur en mode de blocage d'urgence avant qu'un passager n'utilise la ceinture.*
- Suivre à la lettre les instructions fournies par le fabricant du système de dispositif de sécurité pour enfants. Suivant le type de système de dispositif de sécurité pour enfants, il peut ne pas utiliser des ceintures de sécurité en mode de blocage automatique.*

- Installer votre enfant en toute sécurité dans le système de dispositif de sécurité pour enfants et attacher l'enfant suivant les instructions du fabricant du système de dispositif de sécurité pour enfants.

- (Avec système de classification des occupants des sièges du conducteur et du passager avant)**

S'assurer que le témoin de désactivation du coussin d'air du passager avant s'allume après avoir installé un système de dispositif de sécurité pour enfants sur le siège du passager avant.

Si le témoin de désactivation du coussin d'air du passager avant ne s'allume pas, retirer le système de dispositif de sécurité pour enfants, commuter le contacteur sur OFF ou ACC, puis réinstaller le système de dispositif de sécurité pour enfants. Se référer à Capteurs de poids du siège du passager avant à la page 2-81.

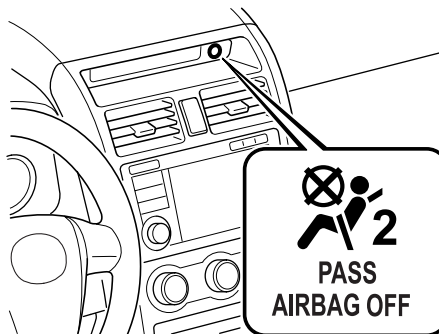



Equipelement sécuritaire essentiel

## Dispositifs de sécurité pour enfants

### **PRUDENCE**

**Ne pas faire asseoir un enfant dans un système de dispositif de sécurité pour enfants installé sur le siège du passager avant si le témoin de désactivation du coussin d'air du passager avant n'est pas allumé (avec système de classification des occupants des sièges du conducteur et du passager avant):**

Bien qu'il soit toujours mieux d'installer un système de dispositif de sécurité pour enfants sur le siège arrière, il est impératif qu'un système de dispositif de sécurité pour enfants **UNIQUEMENT** soit utilisé sur le siège du passager avant si le témoin de désactivation s'allume lorsque l'enfant est assis dans le système de dispositif de sécurité pour enfants (page 2-81). Le fait d'asseoir un enfant dans un système de dispositif de sécurité pour enfants installé sur le siège du passager avant avec le témoin de désactivation du coussin d'air du passager avant non allumé est dangereux. Si ce témoin ne s'allume pas, cela signifie que les coussins d'air avant et latéral côté passager avant et le système de dispositif de prétension

de ceinture de sécurité sont prêts au déploiement. Si un accident déploie les coussins d'air, tout enfant dans un système de dispositif de sécurité pour enfants assis sur le siège du passager avant pourrait subir de graves blessures ou la mort. Si ce témoin ne s'allume pas après qu'on a fait asseoir un enfant dans un système de dispositif de sécurité pour enfants sur le siège du passager avant, faire asseoir l'enfant dans un système de dispositif de sécurité pour enfants sur le siège arrière et s'adresser à un concessionnaire agréé Mazda dès que possible.

Équipement sécuritaire essentiel

## Dispositifs de sécurité pour enfants

### Système de dispositif de sécurité pour enfants de type LATCH

Ce véhicule Mazda est équipé d'ancrages inférieurs LATCH pour la fixation de systèmes de dispositif de sécurité pour enfants de type LATCH spécialement conçus, sur la deuxième rangée de sièges. Les deux ancrages doivent être utilisés, sinon le siège bougera et sera dangereux pour l'enfant s'y trouvant. Certains systèmes de dispositif de sécurité pour enfants de type LATCH doivent aussi être fixés avec une sangle d'ancrage pour être correctement fixés. S'ils sont équipés d'une sangle d'ancrage elle doit être utilisée pour assurer la sécurité de l'enfant.

#### **⚠ PRUDENCE**

**Suivre les instructions du fabricant pour l'utilisation du système de dispositif de sécurité pour enfants:**

*Un système de dispositif de sécurité pour enfants qui n'est pas fixé est dangereux. En cas d'arrêt brusque ou de collision, il risque de se déplacer causant de graves blessures ou la mort de l'enfant ou des autres passagers. S'assurer que le système de dispositif de sécurité pour enfants est bien fixé en place suivant les instructions du fabricant du système de dispositif de sécurité pour enfants.*

**Ne jamais attacher deux systèmes de dispositif de sécurité pour enfants au même ancrage inférieur LATCH:**

*Le fait d'attacher deux systèmes de dispositif de sécurité pour enfants au même ancrage inférieur LATCH est dangereux. En cas de collision, un ancrage risquera de ne pas être assez solide pour retenir deux fixations de système de dispositif de sécurité pour enfants et de se casser, causant de graves blessures ou la mort. Si le siège est utilisé pour un autre système de dispositif de sécurité pour enfants lorsqu'un ancrage inférieur LATCH côté portière est utilisé, utiliser les ceintures centrales et la sangle d'ancrage pour fixer le siège.*

**S'assurer que le système de dispositif de sécurité pour enfants est bien fixé:**

*Un système de dispositif de sécurité pour enfants qui n'est pas fixé est dangereux. En cas d'arrêt brusque ou de collision, il risque de se déplacer causant de graves blessures ou la mort de l'enfant ou des autres passagers. Suivre les instructions du fabricant du système de dispositif de sécurité pour enfants sur les endroits de passage de la ceinture pour fixer le siège comme si un enfant s'y trouvait, pour que personne ne mette un enfant dans un dispositif de sécurité pour enfants qui n'est pas correctement fixé. Lorsqu'il n'est pas utilisé, le retirer du véhicule ou l'attacher à l'aide d'une ceinture de sécurité, ou le fixer aux DEUX ancrages inférieurs LATCH pour les systèmes de dispositif de sécurité pour enfants de type LATCH.*

## Dispositifs de sécurité pour enfants

**S'assurer que les ceintures de sécurité ou autres objets étrangers ne se trouvent pas près ou sur le système de dispositif de sécurité pour enfants de type LATCH:**

*Le fait de ne pas respecter les instructions du fabricant concernant l'installation du système de dispositif de sécurité pour enfants lors de son installation est dangereux. Si les ceintures de sécurité ou autres objets étrangers empêchent le système de dispositif de sécurité pour enfants d'être correctement fixé aux ancrages inférieurs LATCH, et que le système de dispositif de sécurité pour enfants est installé incorrectement, le système de dispositif de sécurité pour enfants risque de bouger en cas d'arrêt brusque ou de collision causant de graves blessures ou la mort de l'enfant ou d'autres occupants du véhicule. Lors de l'installation d'un système de dispositif de sécurité pour enfants, s'assurer que les ceintures de sécurité ou autres objets étrangers ne se trouvent pas près ou sur les ancrages inférieurs LATCH. Toujours suivre les instructions du fabricant du système de dispositif de sécurité pour enfants.*

### ▼ Méthode d'installation d'un système de dispositif de sécurité pour enfants LATCH (Sièges côté portière de la deuxième rangée)

1. Faire coulisser le siège de la deuxième rangée au maximum vers l'arrière.
2. S'assurer que le dossier du siège est solidement verrouillé en le poussant et le tirant jusqu'à ce qu'il soit complètement verrouillé.
3. Ouvrir l'espace entre le coussin et le dossier du siège légèrement pour vérifier les emplacements des ancrages inférieurs LATCH.

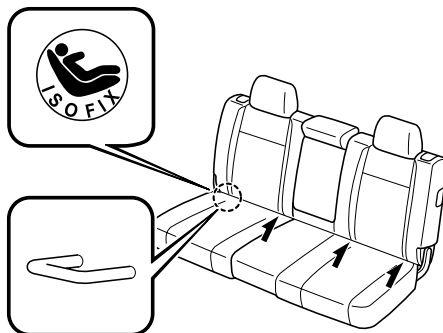

### REMARQUE

*Les repères au-dessus des ancrages inférieurs LATCH indiquent les emplacements des ancrages inférieurs LATCH pour la fixation de système de dispositif de sécurité pour enfants.*

4. Soulever l'appuie-tête en position verrouillée supérieure.  
Se référer à Appuie-tête à la page 2-18.
5. Fixer le siège à l'aide des DEUX ancrages inférieurs LATCH, en suivant les instructions du fabricant du système de dispositif de sécurité pour enfants. Tirer sur le système de dispositif de sécurité pour enfants de manière à vérifier que les deux ancrages sont engagés.
6. Si le système de dispositif de sécurité pour enfants est équipé d'un ancrage, alors il est très important de fixer correctement l'ancrage pour assurer la sécurité de l'enfant. Suivre soigneusement les instructions fournies par le fabricant du système de dispositif de sécurité pour enfants lorsque vous installez les ancrages.

Équipement sécuritaire essentiel

## Dispositifs de sécurité pour enfants

### Emplacement du support d'ancrage

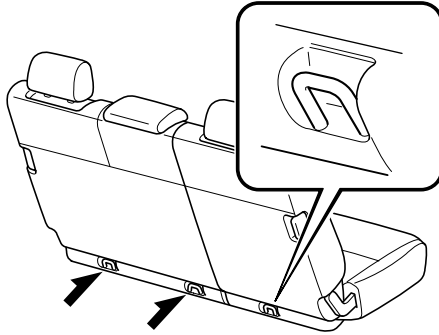

### Position de la sangle d'ancrage

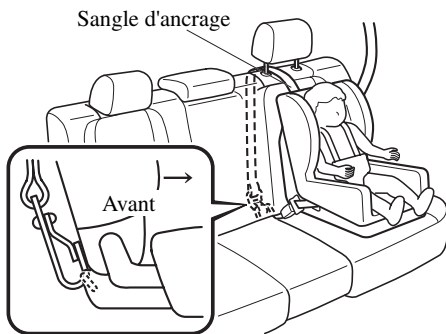

### **PRUDENCE**

**N'utiliser les ensembles d'ancrage ou les points d'ancrage que pour fixer un système de dispositif de sécurité pour enfants:**

L'utilisation de la courroie ou des points d'ancrage dans un but autre que la fixation d'un système de dispositif de sécurité pour enfants est dangereuse. Les ensembles d'ancrage ou les points d'ancrage risquent de s'affaiblir ou de s'endommager et entraîner des blessures.

**Faire toujours passer la sangle d'ancrage entre l'appuie-tête et le dossier du siège:**

Le fait passer la sangle d'ancrage par le haut de l'appuie-tête est dangereux. En cas de collision, la sangle d'ancrage peut glisser de l'appuie-tête et le système de dispositif de sécurité pour enfants ne sera pas correctement retenu. Le dispositif de sécurité pour enfants peut bouger, ce qui peut entraîner la mort ou une blessure de l'enfant.

**Toujours attacher la sangle d'ancrage à la position de crochet d'ancrage correcte:**

Attacher la sangle d'ancrage à la position de crochet d'ancrage incorrecte est dangereux. En cas de collision, la sangle d'ancrage peut glisser et le système de dispositif de sécurité pour enfants ne sera pas correctement retenu. Le dispositif de sécurité pour enfants peut bouger, ce qui peut entraîner la mort ou une blessure de l'enfant.

## Dispositifs de sécurité pour enfants

### ▼ Méthode d'installation d'un système de dispositif de sécurité pour enfants de type LATCH (Siège du milieu de la deuxième rangée)

Les ancrages inférieurs LATCH au centre du siège de la deuxième rangée sont beaucoup plus séparés que les ensembles d'ancrages inférieurs LATCH pour système de dispositif de sécurité pour enfants aux autres positions. Les systèmes de dispositif de sécurité pour enfants avec des fixations LATCH rigides ne peuvent pas être installés au centre du siège arrière. Certains systèmes de dispositif de sécurité pour enfants LATCH peuvent être placés en position centrale et atteindront les ancrages inférieurs LATCH les plus proches qui sont espacés de 500 mm (19,7 po.). Les systèmes de dispositif de sécurité pour enfants LATCH (comportant des fixations sur la ceinture) peuvent être utilisés à cette position assise uniquement si les instructions du fabricant du système de dispositif de sécurité pour enfants précisent bien que le système de dispositif de sécurité pour enfants peut être installé sur des ancrages inférieurs LATCH espacés de 500 mm (19,7 po.). Ne pas attacher deux systèmes de dispositif de sécurité pour enfants au même ancrage inférieur LATCH. Si un système de dispositif de sécurité pour enfants est équipé d'une sangle d'ancrage, elle doit aussi être utilisée pour une sécurité optimale de l'enfant.

### PRUDENCE

*N'utiliser les ensembles d'ancrage ou les points d'ancrage que pour fixer un système de dispositif de sécurité pour enfants:*

*L'utilisation de la courroie ou des points d'ancrage dans un but autre que la fixation d'un système de dispositif de sécurité pour enfants est dangereuse. Les ensembles d'ancrage ou les points d'ancrage risquent de s'affaiblir ou de s'endommager et entraîner des blessures.*

*Faire toujours passer la sangle d'ancrage entre l'appuie-tête et le dossier du siège:*

*Le fait de passer la sangle d'ancrage par le haut de l'appuie-tête est dangereux. En cas de collision, la sangle d'ancrage peut glisser de l'appuie-tête et le système de dispositif de sécurité pour enfants ne sera pas correctement retenu. Le dispositif de sécurité pour enfants peut bouger, ce qui peut entraîner la mort ou une blessure de l'enfant.*

*Toujours attacher la sangle d'ancrage à la position de crochet d'ancrage correcte:*

*Attacher la sangle d'ancrage à la position de crochet d'ancrage incorrecte est dangereux. En cas de collision, la sangle d'ancrage peut glisser et le système de dispositif de sécurité pour enfants ne sera pas correctement retenu. Le dispositif de sécurité pour enfants peut bouger, ce qui peut entraîner la mort ou une blessure de l'enfant.*

1. Faire coulisser le siège de la deuxième rangée au maximum vers l'arrière.

Équipement sécuritaire essentiel

## Dispositifs de sécurité pour enfants

2. S'assurer que le dossier du siège est solidement verrouillé en le poussant et le tirant jusqu'à ce qu'il soit complètement verrouillé.
3. Ouvrir l'espace entre le coussin et le dossier du siège légèrement pour vérifier les emplacements des ancrages inférieurs LATCH.

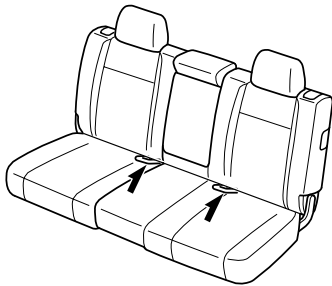

### REMARQUE

Les repères au-dessus des ancrages inférieurs LATCH indiquent les emplacements des ancrages inférieurs LATCH pour la fixation de système de dispositif de sécurité pour enfants.

4. Soulever l'appuie-tête en position verrouillée supérieure.  
Se référer à Appuie-tête à la page 2-18.
5. Fixer le siège à l'aide des DEUX ancrages inférieurs LATCH, en suivant les instructions du fabricant du système de dispositif de sécurité pour enfants. Tirer sur le système de dispositif de sécurité pour enfants de manière à vérifier que les deux ancrages sont engagés.

6. Si le système de dispositif de sécurité pour enfants est équipé d'un ancrage, alors il est très important de fixer correctement l'ancrage pour assurer la sécurité de l'enfant. Suivre soigneusement les instructions fournies par le fabricant du système de dispositif de sécurité pour enfants lorsque vous installez les ancrages.

### Position du support d'ancrage

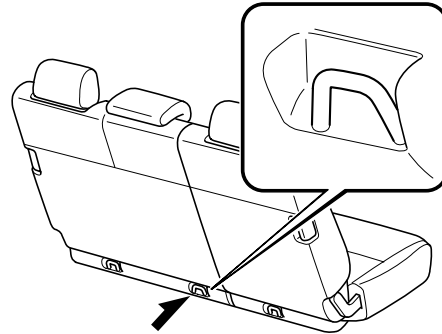

### Position de la sangle d'ancrage

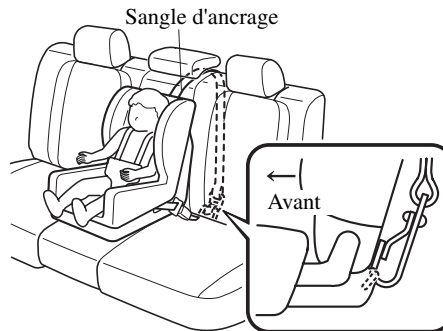

## Systèmes de retenue supplémentaire à coussins d'air

### Précautions concernant le système de retenue supplémentaire (SRS)

Les systèmes de retenue supplémentaires avant et latéraux (SRS) comprennent 6 coussins d'air. **Prière de vérifier de quels types de coussins d'air le véhicule est équipé en localisant les indicateurs d'emplacement "SRS AIRBAG"**. Ces indicateurs sont visibles dans la zone où les coussins d'air sont installés.

Les coussins d'air sont installés aux emplacements suivants:

- Le centre du volant de direction (coussin d'air côté conducteur)
- Le tableau de bord côté passager avant (coussin d'air côté passager avant)
- Les côtés extérieurs des dossiers des sièges avant (coussins d'air latéraux)
- Les montants de vitres avant et arrière, et le bord du pavillon des deux côtés (rideaux de sécurité gonflables)

Les systèmes de retenue à coussins d'air sont conçus pour fournir une protection supplémentaire dans certaines situations, et donc les ceintures de sécurité sont toujours importantes pour:

Sans l'utilisation des ceintures de sécurité, les coussins d'air ne peuvent pas fournir une protection adéquate lors d'un accident. L'utilisation des ceintures de sécurité est nécessaire pour:

- Éviter que le passager ne soit projeté contre le coussin d'air qui se gonfle.
- Réduire les risques de blessures en cas d'accident non pris en compte pour le déploiement du coussin d'air, comme lors d'une collision arrière.
- Réduire les risques de blessures en cas de collision frontale, semi-frontale ou latérale, ou de capotage, qui ne serait pas assez sévère pour activer les coussins d'air.
- Réduire les risques d'éjection à l'extérieur du véhicule.
- Réduire les risques de blessures à la partie inférieure du corps et les jambes en cas d'accident, car les coussins d'air ne fournissent pas de protection pour ces parties du corps.
- Maintenir le conducteur à une position qui permet un meilleur contrôle du véhicule.

Équipement sécuritaire essentiel

## Systèmes de retenue supplémentaire à coussins d'air

Si votre véhicule est également équipé d'un système de classification des occupants du siège du conducteur et du passager avant, se référer au "Système de classification des occupants des sièges du conducteur et du passager avant" (page 2-81) pour plus de détails.

Si le véhicule est équipé d'un système de classification des occupants des sièges du conducteur et du passager avant, le témoin de désactivation du coussin d'air du passager avant s'allume pendant un temps spécifié après que le contacteur a été mis sur ON.



Les petits enfants doivent être protégés par un système de dispositif de sécurité pour enfants, conformément aux lois en vigueur dans chaque région. Dans certaines régions, les enfants plus grands doivent aussi utiliser un système de dispositif de sécurité pour enfants (page 2-41).

Choisir avec attention le système de dispositif de sécurité pour enfants nécessaire pour l'enfant et respecter les directives d'installation indiquées dans ce manuel, ainsi que celles fournies par le fabricant du système de dispositif de sécurité pour enfants.

### **! PRUDENCE**

**Les occupants des véhicules équipés de coussins d'air doivent attacher leur ceinture de sécurité:**

*Le fait de compter sur la seule protection des coussins d'air en cas d'accident est dangereux. Les coussins d'air seuls peuvent ne pas éviter des blessures graves. Les coussins d'air appropriés ne se déploieront normalement que lors du premier accident, tel qu'une collision frontale, semi-frontale ou latérale, ou qu'un capotage, d'une force modérée ou plus. Tous les passagers du véhicule doivent porter la ceinture de sécurité.*



## Systèmes de retenue supplémentaire à coussins d'air

### **Les enfants ne doivent pas s'asseoir sur le siège du passager avant:**

*Le fait d'asseoir un enfant de 12 ans ou moins sur le siège avant est dangereux. L'enfant peut être frappé par le coussin d'air s'il se déploie et subir de graves blessures ou même la mort. Même si le témoin de désactivation du coussin d'air du passager avant s'allume, placer toujours le siège du passager avant le plus loin possible vers l'arrière. Un enfant endormi est susceptible de s'appuyer contre la portière et d'être cogné par le coussin d'air latéral en cas de collision modérée du côté passager avant du véhicule. Autant que possible, toujours attacher un enfant de 12 ans ou moins sur le siège arrière, à l'aide d'un système de dispositif de sécurité pour enfants approprié suivant l'âge et la taille de l'enfant.*

### **Ne jamais utiliser, sur le siège avant avec un coussin d'air qui risque de se déployer, un système de dispositif de sécurité pour enfants faisant face à l'arrière du véhicule:**

*Les systèmes de dispositif de sécurité faisant face à l'arrière du véhicule installés sur le siège avant sont en fait particulièrement dangereux, même si vous êtes convaincu qu'un coussin d'air de passager avant ne se déploiera pas parce que le témoin de désactivation de coussin d'air du passager avant est allumé. Le dispositif de sécurité peut être cogné par le coussin qui se déploie et poussé violemment vers l'arrière causant de graves blessures ou la mort à l'enfant.*

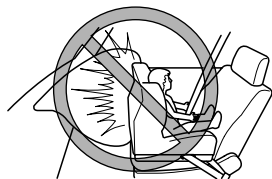

### **Ne pas s'asseoir trop près des coussins d'air du conducteur et du passager avant:**

*Le fait de s'asseoir trop près des modules de coussins d'air du conducteur et du passager avant, ou de placer les mains ou les pieds dessus, est extrêmement dangereux. Les coussins d'air du conducteur et du passager avant se déploient avec une très grande force et vitesse. De graves blessures peuvent se produire si une personne se trouve trop près. Le conducteur devrait toujours maintenir le volant par l'extérieur. Le passager du siège avant devrait garder les deux pieds sur le plancher. Les occupants des sièges avant devraient régler leur siège vers l'arrière au maximum et toujours s'asseoir droit contre le dossier du siège avec la ceinture de sécurité portée correctement.*

Équipement sécuritaire essentiel

## **Systèmes de retenue supplémentaire à coussins d'air**

---

### ***S'asseoir au centre du siège et attacher correctement sa ceinture de sécurité:***

*Le fait de s'asseoir trop près des modules de coussins d'air, ou de placer les mains sur ceux-ci, ou de s'endormir contre une portière ou de se pencher par les fenêtres, est extrêmement dangereux. Les coussins d'air latéraux et rideaux de sécurité gonflables se déploient avec une très grande force et vitesse du côté de la portière où le véhicule est percuté. De graves blessures peuvent se produire si une personne est assise trop près de la portière ou est appuyée contre la vitre, ou si les occupants des sièges arrière ont les mains sur les côtés du dossier du siège avant. Laisser assez de place pour le déploiement des coussins d'air latéraux et des rideaux de sécurité gonflables, en s'asseyant au centre du siège lorsque le véhicule est en mouvement, et avec la ceinture de sécurité portée correctement.*

### ***Ne pas fixer d'objets sur l'endroit ou à proximité de l'endroit où les coussins d'air du conducteur et du passager avant se déploient:***

*Le fait de fixer un objet sur les modules de coussins d'air du conducteur et du passager avant, ou de placer un objet devant ceux-ci, est dangereux. En cas d'accident, l'objet pourrait gêner le déploiement du coussin d'air et blesser les passagers.*

### ***Ne pas fixer d'objets à l'endroit où un coussin d'air latéral se déploie, ou dans la zone environnante:***

*Le fait d'attacher des articles sur le siège avant de sorte que le côté extérieur du siège soit couvert est dangereux. En cas d'accident, l'objet peut gêner le fonctionnement du coussin d'air latéral, qui se déploie à partir du côté extérieur des sièges avant, enlevant la protection adéquate des coussins d'air latéraux ou redirigeant de manière dangereuse le coussin d'air latéral. De plus, le coussin d'air risque de se déchirer répandant du gaz.*

*Ne pas accrocher de filet, de pochette pour cartes ou de sac à dos avec courroies latérales sur les sièges avant. Ne jamais utiliser de housses pour siège sur les sièges avant. Toujours garder les modules de coussins d'air latéraux des sièges avant libres d'objet afin de permettre le déploiement en cas de collision.*

## Systèmes de retenue supplémentaire à coussins d'air

### **Ne pas fixer d'objets à l'endroit où un rideau de sécurité gonflable se déploie, ou dans la zone environnante:**

Le fait de fixer un objet aux endroits où les rideaux de sécurité gonflables s'activent, comme sur la vitre du pare-brise, les vitres latérales, les montants de vitres avant et arrière et le long du bord du pavillon et des poignées d'assistance est dangereux. En cas d'accident, l'objet peut gêner le fonctionnement du rideau de sécurité gonflable, qui se déploie à partir des montants de vitres avant et arrière et le long du bord du pavillon, enlevant la protection adéquate des rideaux de sécurité gonflables ou en les redirigeant de manière dangereuse. De plus, le coussin d'air risque de se déchirer répandant du gaz.

Ne pas accrocher de cintres ou autres objets aux poignées d'assistance. Utiliser le crochet à manteau pour accrocher des vêtements. Toujours garder les modules de rideaux de sécurité gonflables libres d'objet afin de permettre le déploiement en cas de collision latérale ou de capotage.

### **Ne pas placer de bagages ou d'autres objets sous les sièges avant:**

Il est dangereux de placer des bagages ou d'autres objets sous les sièges avant. Les composants essentiels du système de retenue supplémentaire pourraient être endommagés, et en cas de collision latérale, les coussins d'air adéquats risqueraient de ne pas se déployer, ce qui pourrait causer des blessures graves ou mortelles. Afin d'éviter d'endommager les composants essentiels du système de retenue supplémentaire, ne pas placer de bagages ou autres objets sous les sièges avant.

### **Ne pas toucher aux composantes du système de retenue supplémentaire après le gonflement des coussins d'air:**

Il est dangereux de toucher les composantes du système de retenue supplémentaire après que les coussins d'air se soient gonflés. Immédiatement après le gonflage, ils sont très chauds. On risque de se brûler.

### **Ne jamais installer d'équipement à l'avant du véhicule:**

L'installation d'équipement à l'avant, comme une barre de protection frontale (barre kangourou, barre de poussée, ou autres dispositifs similaires), un chasse-neige ou un treuil, est dangereuse. Le système de capteur des coussins d'air peut être affecté. Ceci peut déclencher les coussins d'air accidentellement, ou cela peut empêcher les coussins d'air de se déployer lors d'un accident. Les passagers avant risqueraient de subir de graves blessures.

### **Ne pas modifier la suspension:**

Le fait de modifier la suspension du véhicule est dangereux. Si la hauteur du véhicule ou la suspension est modifiée, le véhicule ne pourra pas détecter une collision ou un capotage précisément, entraînant un déploiement des coussins d'air incorrect ou inattendu et le risque de blessures graves.

Équipement sécuritaire essentiel

## Systèmes de retenue supplémentaire à coussins d'air

**Pour éviter les fausses détections par le système de capteur des coussins d'air, faire attention aux points suivants:**

- **Ne pas utiliser de pneus ou de roues autres que ceux spécifiés pour ce véhicule Mazda:**  
*L'utilisation de pneus ou de roues autres que ceux recommandés pour ce véhicule Mazda (page 10-7) est dangereuse. Si l'on utilise de telles roues, le système de détection d'accident du véhicule ne pourra pas détecter une collision ou un capotage précisément, entraînant un déploiement des coussins d'air incorrect ou inattendu et le risque de blessures graves.*
- **Ne pas surcharger ce véhicule:**  
*Surcharger le véhicule est dangereux, car ceci pourra empêcher le système de détection de choc du coussin d'air de détecter une collision ou un capotage précisément, entraînant un déploiement des coussins d'air incorrect ou inattendu et le risque de blessures graves. Le poids nominal brut sur l'essieu (PNBE) et le poids nominal brut du véhicule (PNBV) sont indiqués sur l'étiquette de standard de sécurité des véhicules à moteur placée sur le montant de la portière du conducteur. Ne pas dépasser ces valeurs nominales.*
- **Ne pas conduire le véhicule hors piste:**  
*Il est dangereux de conduire ce véhicule Mazda hors piste, car il n'a pas été conçu pour cet usage. Conduire le véhicule hors piste pourrait empêcher le système de détection de choc du coussin d'air de détecter une collision ou un capotage précisément, entraînant un déploiement des coussins d'air incorrect ou inattendu et le risque de blessures graves.*

**Ne pas modifier une portière avant ou laisser un dommage non réparé. Demandez à un concessionnaire agréé Mazda de vérifier une portière avant endommagée:**

*Il est dangereux de modifier une portière avant ou de laisser un dommage non réparé. Chaque portière avant dispose d'un capteur de collision latérale en tant qu'élément du système de dispositif de sécurité supplémentaire. Si les orifices sont percés dans une portière avant, un haut-parleur de portière est laissé retiré ou si une portière endommagée reste non réparée, le capteur peut malencontreusement être affecté et peut ne pas détecter correctement la pression d'un impact en cas de collision latérale. Si un capteur ne détecte pas correctement un impact latéral, les coussins d'air latéraux et les rideaux de sécurité gonflables peuvent ne pas fonctionner normalement, ce qui peut entraîner des blessures graves aux occupants.*

Équipement sécuritaire essentiel

## Systèmes de retenue supplémentaire à coussins d'air

### **Ne pas modifier le système de retenue supplémentaire:**

La modification de composantes ou du câblage du système de retenue supplémentaire est dangereuse. Il pourrait être actionné accidentellement ou rendu inopérant. N'apporter aucune modification au système de retenue supplémentaire. Cela comprend l'installation de moulures, décorations ou autres sur les modules de coussins d'air. Et cela inclus aussi l'installation d'équipements électriques sur ou près des composantes et du câblage du système. Un concessionnaire agréé Mazda peut fournir l'entretien adéquat requis lors du retrait et de l'installation des sièges avant. Il est important de protéger le câblage et les connexions des coussins d'air de sorte que les coussins d'air ne se déploient pas accidentellement, le capteur de position du siège conducteur et les capteurs de poids du siège passager avant ne sont pas endommagés et que la connexion des coussins d'air des sièges ne soit pas endommagée.

### **REMARQUE**

- Lorsqu'un coussin d'air se déploie, un bruit de gonflement fort sera entendu et de la fumée sera émise. Ceci ne devrait pas causer de blessures, cependant la texture du matériel des coussins d'air peut causer une légère abrasion de la peau sur les endroits du corps non couverts par des vêtements.
- En cas de revente de ce véhicule Mazda, nous vous demandons d'avertir le nouveau propriétaire que le véhicule est équipé de systèmes de retenue supplémentaire et qu'il ou elle doit se familiariser avec toutes les instructions, concernant les systèmes, fournies dans ce manuel Conduite et Entretien.
- Cette étiquette bien visible a été affichée pour avertir contre l'utilisation de dispositif de sécurité pour enfants faisant face vers l'arrière sur le siège passager avant.



Équipement sécuritaire essentiel

## Systèmes de retenue supplémentaire à coussins d'air

### Composants du système de retenue supplémentaire

Avec système de classification des occupants du siège du passager avant

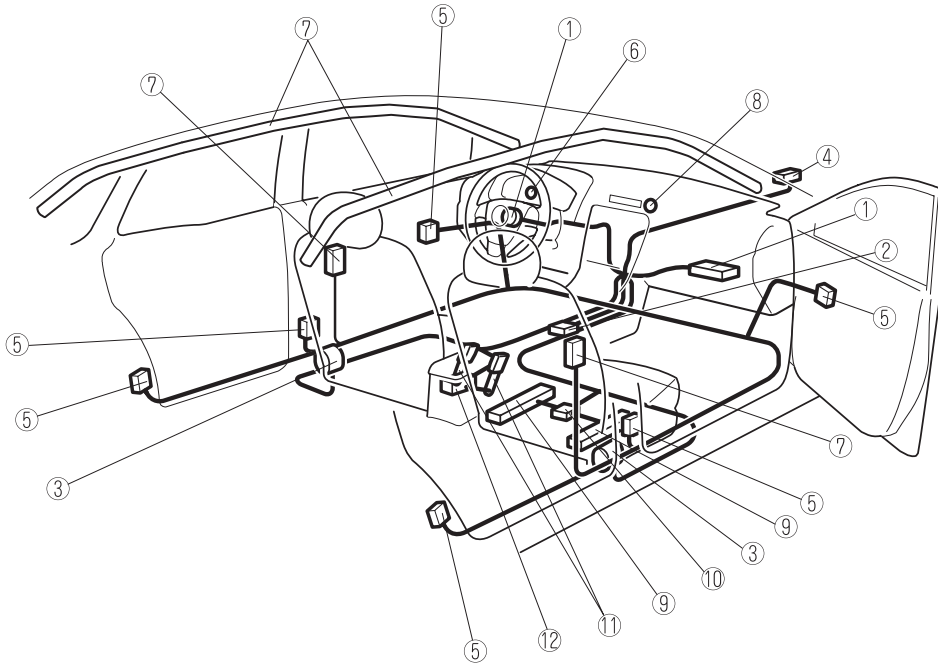

2-70

Equipement sécuritaire essentiel  
**Systèmes de retenue supplémentaire à coussins d'air**

**Sans système de classification des occupants du siège du passager avant**

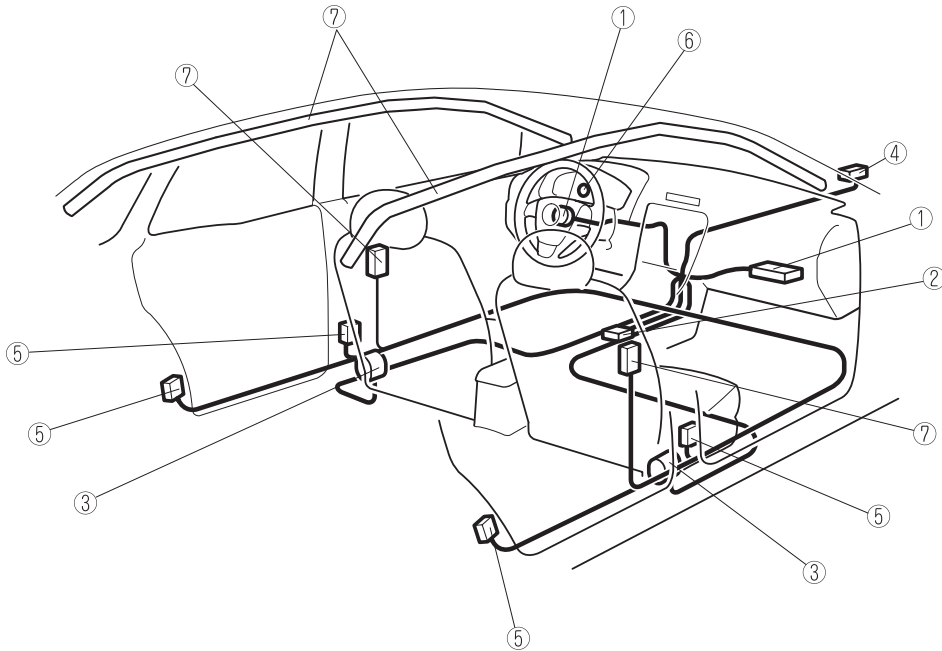

- ① Dispositifs de gonflage et coussins d'air du conducteur/passager avant
- ② Détecteur de choc et de capotage, et unité de diagnostic (unité SAS)
- ③ Systèmes de dispositif de prétension de ceinture de sécurité avant et de limitation de charge (page 2-29)
- ④ Détecteur de choc de coussin d'air avant
- ⑤ Détecteurs de choc latéral
- ⑥ Voyant du système de coussin d'air/dispositif de prétension de ceinture de sécurité avant (page 2-76)
- ⑦ Dispositifs de gonflage et coussins d'air latéraux et des rideaux de sécurité
- ⑧ Témoin de désactivation du coussin d'air du passager avant (page 2-81)
- ⑨ Capteurs de poids du siège du passager avant (page 2-81)
- ⑩ Module de contrôle du capteur de poids du siège passager avant
- ⑪ Contacteurs de boucle de ceinture de sécurité du conducteur et du passager avant (page 2-86)
- ⑫ Capteur de position du siège du conducteur (page 2-81)

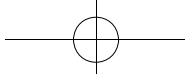

Équipement sécuritaire essentiel

## **Systemes de retenue supplémentaire à coussins d'air**

---

### **REMARQUE**

⑧ - ⑫ sont installés seulement sur les modèles avec système de classification des occupants des sièges du conducteur et du passager avant.

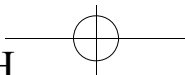



## Systèmes de retenue supplémentaire à coussins d'air

### Explication du fonctionnement des coussins d'air SRS

Ce véhicule Mazda est équipé des types de coussins d'air SRS suivants. Les coussins d'air SRS ont été conçus pour fonctionner conjointement avec les ceintures de sécurité pour réduire les blessures en cas d'accident.

Les coussins d'air SRS ont été conçus pour offrir une protection supplémentaire aux passagers, en plus des fonctions des ceintures de sécurité. Veiller à attacher correctement les ceintures de sécurité.

#### ▼ Dispositif de prétension de ceinture de sécurité avant

Les dispositifs de prétension de ceinture de sécurité avant ont été conçus pour se déployer lors d'une collision frontale ou semi-frontale d'une intensité modérée ou plus, ou lors d'un capotage. Par ailleurs, au cours d'une collision latérale, le dispositif de prétension fonctionne du côté de la collision.

Les dispositifs de prétension fonctionnent différemment car ils dépendent des types de coussins d'air dont ils sont équipés. Se référer à "Critères de déploiement des coussins d'air SRS" (page 2-78) pour plus d'explications sur le fonctionnement du dispositif de prétension de ceinture de sécurité.

#### ▼ Coussin d'air du conducteur

Le coussin d'air du conducteur est monté dans le volant de direction.

Lorsque les détecteurs de choc détectent un choc frontal important, le coussin d'air du conducteur se gonfle rapidement pour réduire les blessures, surtout celles affectant la tête ou la poitrine du conducteur causées par l'impact direct sur le volant de direction.

Se référer à la section "Critères de déploiement des coussins d'air SRS" (page 2-78) pour plus d'explications sur le déploiement des coussins d'air.

Équipement sécuritaire essentiel

## Systèmes de retenue supplémentaire à coussins d'air

**(Avec système de classification des occupants des sièges du conducteur et du passager avant)**

Le coussin d'air à deux étapes du conducteur avant commande le gonflage des coussins d'air selon deux niveaux de puissance. Lors d'une collision d'une sévérité modérée, le coussin d'air du conducteur se déploie avec une puissance moindre, alors que lors d'une collision plus grave, il se déploie avec de plus de puissance.



### ▼ Coussin d'air du passager avant

Le coussin d'air du passager avant est monté dans le tableau de bord côté passager avant. Le dispositif de gonflage du coussin d'air du passager avant est identique au coussin d'air du conducteur, comme mentionné ci-avant.

Se référer à la section “Critères de déploiement des coussins d'air SRS” (page 2-78) pour plus d'explications sur le déploiement des coussins d'air.

**(Avec système de classification des occupants des sièges du conducteur et du passager avant)**

En outre, le coussin d'air du passager avant a été conçu pour se déployer seulement en fonction du poids total assis sur le siège du passager avant. Pour plus de détails, se référer au système de classification des occupants du siège du conducteur et du passager avant (page 2-81).

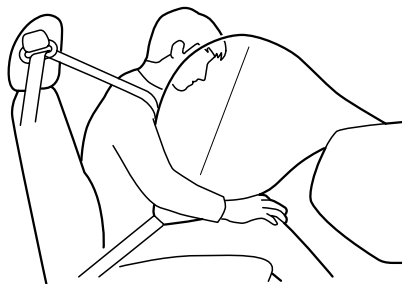

## Systèmes de retenue supplémentaire à coussins d'air

### ▼ Coussins d'air latéraux

Les coussins d'air latéraux sont montés sur les côtés extérieurs des dossiers de sièges avant. Lorsque les détecteurs de choc des coussins d'air détectent un choc latéral important, le système gonfle le coussin d'air latéral seulement du côté où le véhicule a subi le choc. Le coussin d'air latéral se gonfle rapidement pour réduire les blessures risquant d'affecter la poitrine du conducteur ou du passager avant, causées par l'impact direct sur les composants de l'habitacle tels qu'une portière ou une fenêtre.

Se référer à la section "Critères de déploiement des coussins d'air SRS" (page 2-78) pour plus d'explications sur le déploiement des coussins d'air.

**(Avec système de classification des occupants des sièges du conducteur et du passager avant)**

En outre, le coussin d'air latéral du passager avant a été conçu pour se déployer seulement en fonction du poids total assis sur le siège du passager avant. Pour plus de détails, se référer au système de classification des occupants du siège du conducteur et du passager avant (page 2-81).

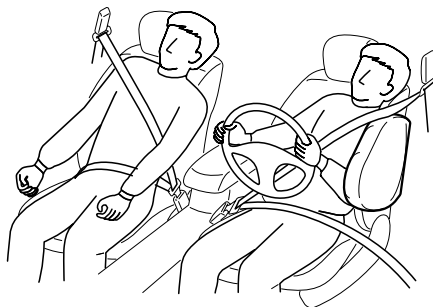

### ▼ Rideaux de sécurité gonflables

Les rideaux de sécurité gonflables sont montés sur les montants des vitres avant et arrière, et sur le bord du pavillon des deux côtés.

Lorsque les détecteurs de choc du coussin d'air détectent un choc latéral important, le rideau de sécurité gonflable se gonfle rapidement pour réduire les blessures, surtout celles affectant la tête du passager arrière extérieur causées par l'impact direct sur les composants de l'habitacle tels qu'une portière ou une fenêtre.

Se référer à la section "Critères de déploiement des coussins d'air SRS" (page 2-78) pour plus d'explications sur le déploiement des coussins d'air.

Équipement sécuritaire essentiel

## Systèmes de retenue supplémentaire à coussins d'air

### Lors d'un choc latéral:

Une collision de force importante sur un côté du véhicule causera le déploiement du rideau de sécurité gonflable sur ce côté seulement.

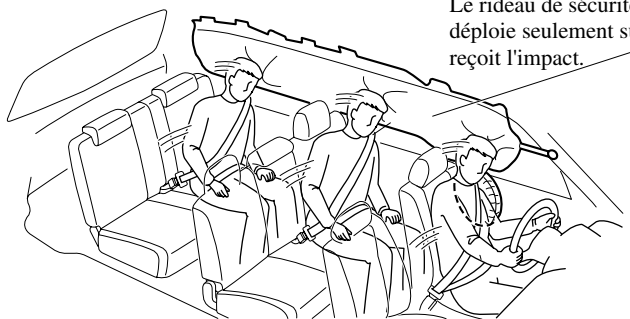

Le rideau de sécurité gonflable d'un seul côté se déploie seulement sur le côté du véhicule qui reçoit l'impact.

### Lors d'un capotage:

Lors d'un capotage, les deux rideaux de sécurité se gonflent.

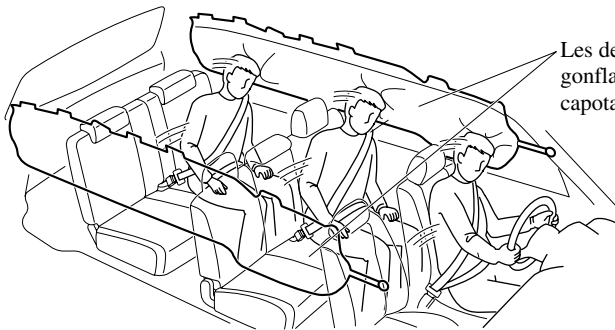

Les deux rideaux de sécurité gonflables se déploient après que le capotage ait été détecté.

### ▼ Voyant du système de coussins d'air/dispositif de prétension de ceinture de sécurité avant



Si le système de coussins d'air/dispositif de prétension de ceinture de sécurité est normal, le voyant s'allume lorsque le contacteur est mis à ON ou après que le moteur soit lancé. Le voyant s'éteint après une période de temps spécifiée.

2-76

## Systèmes de retenue supplémentaire à coussins d'air

Une anomalie du système est indiquée par le fait que le voyant reste clignoté, allumé ou ne s'allume pas du tout lorsque le contacteur est mis à ON. Dans un de ces cas, s'adresser à un concessionnaire agréé Mazda dès que possible. Le système risque de ne pas fonctionner en cas d'accident.

### **⚠ PRUDENCE**

***Ne jamais toucher au systèmes de coussin d'air/dispositif de prétension, et toujours confier tous les travaux l'entretien et de réparation à un concessionnaire agréé Mazda:***

*Le fait de faire l'entretien soi-même ou de toucher au système est dangereux. Les coussins d'air/dispositif de prétension peuvent se déclencher accidentellement ou être désactivés causant des blessures graves ou mortelles.*

### **▼ Signal sonore d'avertissement de dispositif de prétension de ceinture de sécurité avant/coussin d'air**

Si un mauvais fonctionnement est détecté dans les systèmes de dispositif de prétension de ceinture de sécurité avant/coussin d'air et leurs voyants, un signal sonore d'avertissement retentira pendant environ 5 secondes toutes les minutes.

Le signal sonore d'avertissement de dispositif de prétension de ceinture de sécurité avant/coussin d'air continuera de retentir pendant environ 35 minutes.  
Faire inspecter le véhicule par un concessionnaire agréé Mazda dès que possible.

### **⚠ PRUDENCE**

***Ne pas conduire le véhicule avec le signal sonore d'avertissement de dispositif de prétension de ceinture de sécurité avant/coussin d'air qui retentit:***

*Le fait de conduire le véhicule avec le signal sonore d'avertissement de dispositif de prétension de ceinture de sécurité avant/coussin d'air qui retentit est dangereux. En cas de collision, les coussins d'air et le dispositif de prétension de ceinture de sécurité avant ne se déploieront pas, ceci peut causer la mort ou des blessures graves. S'adresser à un concessionnaire agréé Mazda pour faire inspecter le véhicule dès que possible.*

Équipement sécuritaire essentiel

# Systèmes de retenue supplémentaire à coussins d'air

## Critères de déploiement des coussins d'air SRS

Ce tableau indique l'équipement SRS correspondant qui se déploiera en fonction du type de collision.

(Les illustrations représentent les cas typiques de collisions.)

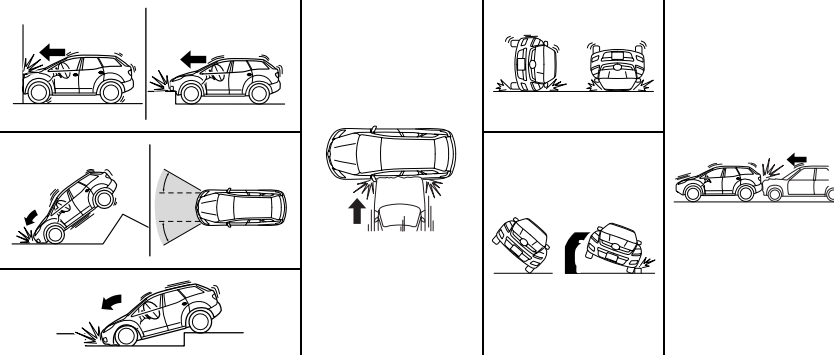
Équipement SRS	Types de collision			
	Collision frontale/semi-frontale sévère	Collision latérale sévère	Capotage/semi-capotage	Collision arrière
				
Dispositif de pré-tension de ceinture de sécurité avant	X* <sup>1</sup> (des deux côtés)	X* <sup>1</sup> (côté du choc seulement)	X* <sup>1</sup> (des deux côtés)	Aucun coussin d'air ni dispositif de pré-tension de ceinture de sécurité avant ne sera activé lors d'une collision arrière.
Coussin d'air du conducteur	X			
Coussin d'air du passager avant	X* <sup>1</sup>			
Coussin d'air latéral		X* <sup>1</sup> (côté du choc seulement)		
Rideau de sécurité gonflable		X (côté du choc seulement)	X (des deux côtés)	

X: L'équipement du coussin d'air SRS a été conçu pour se déployer en cas de collision.

\*1: (Avec système de classification des occupants des sièges du conducteur et du passager avant)

Les coussins d'air avant et latéral et le dispositif de pré-tension de la ceinture de sécurité du passager avant ont été conçus pour se déployer en fonction de l'état du poids total assis sur le siège du passager avant.

## Systèmes de retenue supplémentaire à coussins d'air

### Limites du coussin d'air SRS

Lors capotages ou de collisions sévères tels que ceux décrits précédemment dans la section “Critères de déploiement des coussins d'air SRS”, l'équipement de sac gonflable SRS correspondant se déploiera. Toutefois, lors de certains accidents, il est possible que l'équipement ne se déploie pas selon le type et la sévérité de la collision.

#### Limites à la détection des collisions frontale/semi-frontale:

Les illustrations suivantes sont des exemples de collisions frontale/semi-frontale qui sont susceptibles de ne pas être détectées comme assez sévères pour justifier le déploiement de l'équipement de coussin d'air SRS.

Collisions avec des arbres ou des pylônes

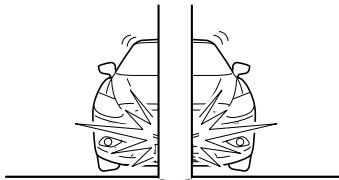

Collision frontale déportée sur le véhicule

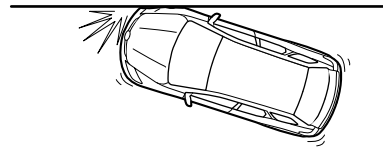

Collision par l'arrière ou choc avec l'arrière d'un camion

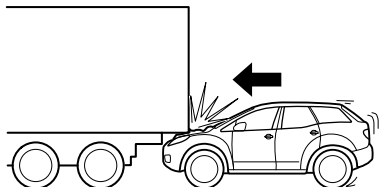

Équipement sécuritaire essentiel

## Systèmes de retenue supplémentaire à coussins d'air

### Limites à la détection de collision latérale:

Les illustrations suivantes sont des exemples de collisions latérales qui sont susceptibles de ne pas être détectées comme assez sévères pour justifier le déploiement de l'équipement de coussin d'air SRS.

Collisions latérales avec des arbres ou des pylônes

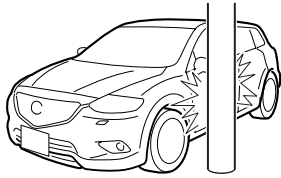

Collisions latérales avec des véhicules à deux roues

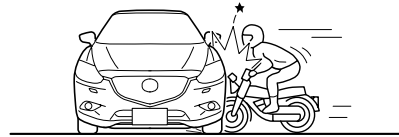

### Limites à la détection de capotage:

L'illustration suivante est un exemple d'un accident qui ne pas être détecté comme un capotage. Par conséquent, il est possible que les dispositifs de pré-tension de ceinture de sécurité et rideaux de sécurité avant ne se déploient pas.

Hauteur d'extrémité sur extrémité

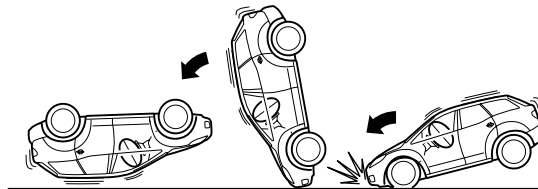



## Systèmes de retenue supplémentaire à coussins d'air

### Système de classification des occupants des sièges du conducteur et du passager avant\*

Tout d'abord, lire attentivement la section “Précautions concernant le système de retenue supplémentaire (SRS)” (page 2-63).

#### **REMARQUE**

*Ce système est installé sur les modèles pour les marchés des États-Unis, du Canada et de Puerto Rico.*

#### ▼ **Capteur de position du siège du conducteur**

Ce véhicule est équipé d'un capteur de position de glissière du siège du conducteur comme composant du système de retenue supplémentaire. Le capteur est situé sous le siège du conducteur. Le capteur détermine si le siège du conducteur est à l'avant ou à l'arrière d'une position de référence et transmet la position du siège au module de diagnostic (unité SAS). L'unité SAS a été conçue pour contrôler le déploiement du coussin d'air du conducteur en fonction de l'écart entre le siège du conducteur et le volant de direction.

Le voyant du dispositif de prétension de ceinture de sécurité avant/coussin d'air clignote si une anomalie possible est détectée dans le capteur (page 2-76).

#### ▼ **Capteurs de poids du siège du passager avant**

Ce véhicule est équipé de capteurs de poids du siège du passager avant comme composants du système de retenue supplémentaire. Ces capteurs sont situés sous les deux rails du siège du passager avant. Ces capteurs déterminent le poids total assis sur le siège du passager avant et surveillent le bouclier de ceinture de sécurité du siège du passager avant. L'unité SAS est conçue pour empêcher que les coussins d'air avant et latéral et le système de prétension de la ceinture de sécurité du siège du passager avant se déploient si le témoin de désactivation du coussin d'air côté passager avant s'allume.

Pour diminuer les risques de blessures causées par le déploiement du coussin d'air côté passager avant, le système désactive les coussins d'air avant et latéral ainsi que le dispositif de prétension de ceinture de sécurité du passager avant lorsque le témoin de désactivation du coussin d'air côté passager avant s'allume. Se référer au tableau suivant pour les conditions d'allumage du témoin de désactivation du coussin d'air du passager avant.

Le système désactive les coussins d'air avant et latéral côté passager avant et le dispositif de prétension de ceinture de sécurité du passager avant, il faut donc s'assurer que le témoin de désactivation du coussin d'air du passager avant s'allume suivant le tableau ci-après.

Équipement sécuritaire essentiel

## Systèmes de retenue supplémentaire à coussins d'air

Le voyant du dispositif de prétension de ceinture de sécurité avant/coussin d'air clignote et le témoin de désactivation du coussin d'air du passager avant s'allume si une anomalie possible est détectée dans les capteurs. Si cela se produit, les coussins d'air avant et latéral et le dispositif de prétension de ceinture de sécurité côté passager avant ne se déploieront pas.

### Témoin de désactivation du coussin d'air du passager avant

Ce témoin s'allume pour indiquer que les coussins d'air avant et latéral côté passager avant et le système de dispositif de prétension de ceinture de sécurité ne se déploieront en cas de collision.



Si les capteurs de poids du siège du passager avant fonctionnent normalement, le témoin s'allume lorsque le contacteur est mis sur ON. L'éclairage s'éteindra après quelques secondes. Puis le témoin s'illumine ou s'éteint dans les conditions suivantes:

**Tableau d'état de marche/arrêt du témoin de désactivation du coussin d'air du passager avant**

Condition détectée par le système de classification de l'occupant du siège du passager avant	Témoin de désactivation du coussin d'air du passager avant	Coussins d'air avant et latéral côté passager avant	Système du dispositif de prétension des ceintures de sécurité du passager avant
Vide (non occupé) <sup>*1</sup>	Désactivé	Désactivé	Désactivé
Enfants ou système de dispositif de sécurité pour enfants <sup>*2</sup>	Activé	Désactivé	Désactivé
Adulte <sup>*3</sup>	Désactivé	Prêt	Prêt

\*1 : Si la ceinture de sécurité du passager avant est bouclée, le témoin de désactivation du coussin d'air du passager avant s'allume, cependant ceci n'indique pas une anomalie.

\*2 : Si un enfant plus grand est installé sur le siège de passager avant, les capteurs peuvent détecter l'enfant comme étant un adulte en fonction du physique de l'enfant.

\*3 : Si un adulte plus petit est installé sur le siège de passager avant, les capteurs peuvent détecter la personne comme étant un enfant en fonction du physique de la personne.

Le rideau de sécurité gonflable est prêt à être gonflé indépendamment de ce que le tableau d'état de marche/arrêt du témoin de désactivation du coussin d'air du passager avant indique.

## Systèmes de retenue supplémentaire à coussins d'air

Si le témoin de désactivation du coussin d'air du passager avant ne s'allume pas lorsque le contacteur est sur ON et ne s'allume pas comme indiqué dans le tableau d'état de marche/arrêt du témoin de désactivation du coussin d'air du passager avant, ne pas laisser un enfant s'asseoir sur le siège du passager avant et s'adresser à un concessionnaire agréé Mazda dès que possible. Le système peut ne pas fonctionner correctement en cas d'accident.

### PRUDENCE

#### **Ne pas diminuer le poids total assis sur le siège du passager avant:**

*Lorsqu'un adulte ou un enfant de grande taille s'assied sur le siège du passager avant, la diminution du poids total assis sur le siège du passager avant requis pour le déploiement de coussin d'air est dangereuse. Les capteurs de poids du siège du passager avant détecteront la condition de poids total assis réduit et les coussins d'air avant et latéral côté passager avant et le dispositif de prétension de ceinture de sécurité du passager avant ne se déploieront pas en cas d'accident. Le passager avant n'aura pas la protection supplémentaire fournie par le coussin d'air, cela peut causer de graves blessures. La diminution du poids total assis sur le siège du passager avant peut annuler le déploiement du coussin d'air dans les conditions suivantes, par exemple:*

- *Un passager arrière pousse vers le haut avec les pieds le siège du passager avant.*
- *Des bagages ou autres articles placés sous le siège du passager avant ou entre le siège du passager avant et le siège du conducteur poussent le coussin du siège du passager avant vers le haut.*
- *L'occupant du siège du passager avant s'assied de sorte que son poids ne repose pas entièrement sur le siège, par exemple s'il s'assied trop près de la portière, s'il saisit la poignée d'aide ou le bord du toit ouvrant transparent et s'il s'assied avec le dossier du siège incliné excessivement.*
- *Des accessoires qui peuvent augmenter le poids total assis sur le siège du passager avant.*

*Les coussins d'air avant et latéral et le système de pré-tension de la ceinture de sécurité du siège du passager avant seront désactivés si le témoin de désactivation du coussin d'air côté passager avant s'allume.*

Equipement sécuritaire essentiel

## **Systèmes de retenue supplémentaire à coussins d'air**

---

### **Ne pas augmenter le poids total assis sur le siège du passager avant:**

*Lorsqu'un bébé ou un petit enfant s'assied sur le siège du passager avant, l'augmentation du poids total assis sur le siège du passager avant est dangereuse. Les capteurs de poids du siège du passager avant détecteront le poids total assis accru, ce qui pourrait causer le déploiement inattendu des coussins d'air avant et latéral côté passager avant et du dispositif de prétension de ceinture de sécurité du passager avant en cas d'accident et de graves blessures. L'augmentation du poids total assis sur le siège du passager avant peut entraîner le déploiement des coussins d'air avant et latéral côté passager avant et du dispositif de prétension de ceinture de sécurité du passager avant en cas d'accident dans les conditions suivantes, par exemple:*

- *Des bagages ou autres articles sont placés sur le siège avec l'enfant dans le système de dispositif de sécurité pour enfants.*
- *Un passager arrière ou des bagages poussent ou tirent le dossier du siège du passager avant.*
- *Un passager arrière appuie avec les pieds sur les rails du siège du passager avant.*
- *Des bagages ou autres articles sont placés sur le dossier du siège ou accrochés sur l'appuie-tête.*
- *Les objets lourds sont placés dans la poche à cartes du dossier.*
- *Le siège est lavé.*
- *Des liquides ont été renversés sur le siège.*
- *Le siège du passager avant est déplacé vers l'arrière, faisant pression contre des bagages ou autres articles placés derrière.*
- *Le dossier du siège du passager avant touche au siège de la deuxième rangée.*
- *Des bagages ou autres articles sont placés entre le siège du passager avant et le siège du conducteur.*
- *Des accessoires qui peuvent augmenter le poids total assis sur le siège du passager avant.*

*Les coussins d'air avant et latéral et le système de pré-tension de la ceinture de sécurité du siège du passager avant seront désactivés si le témoin de désactivation du coussin d'air côté passager avant s'allume.*

## Systèmes de retenue supplémentaire à coussins d'air

### **ATTENTION**

- Pour assurer le déploiement approprié du coussin d'air avant et pour éviter d'endommager les capteurs du siège d'avant:
  - Ne pas placer d'objets pointus sur le coussin du siège avant et ne pas laisser d'objets lourds sur le siège.
  - Ne pas renverser de liquide sur ou sous les sièges avant.
- Pour permettre aux capteurs de fonctionner correctement, toujours exécuter les opérations suivantes:
  - Reculer les sièges avant au maximum et toujours s'asseoir droit contre le dossier du siège avec la ceinture de sécurité correctement bouclée.
  - Si un enfant est assis sur le siège du passager avant, fixer le système de dispositif de sécurité pour enfants correctement et reculer le siège du passager avant au maximum (page 2-55).

### **REMARQUE**

- Le système prend environ 10 secondes pour commuter l'activation/désactivation des coussins d'air avant et latéral côté passager avant et du dispositif de prétension de ceinture de sécurité du passager avant.
- Le témoin de désactivation du coussin d'air du passager avant peut s'allumer et s'éteindre à plusieurs reprises si des bagages ou autres articles sont placés sur le siège du passager avant ou si la température à l'intérieur du véhicule change soudainement.
- Le témoin de désactivation du coussin d'air du passager avant peut s'allumer pendant 10 secondes si le poids total assis sur le siège du passager avant change.
- Le voyant du système de coussin d'air/dispositif de prétension de ceinture de sécurité avant s'allume si le siège du passager avant subit un impact important.
- Si le témoin de désactivation du coussin d'air du passager avant ne s'allume pas après avoir installé un système de dispositif de sécurité pour enfants sur le siège du passager avant, réinstaller le système de dispositif de sécurité pour enfants selon la procédure décrite dans ce conduite et entretien. Ensuite, si le témoin de désactivation du coussin d'air du passager avant ne s'allume toujours, installer le système de dispositif de sécurité pour enfants sur le siège arrière et s'adresser à un concessionnaire agréé Mazda dès que possible.
- Si le témoin de désactivation du coussin d'air du siège du passager avant s'allume quand un adulte est assis sur le siège du passager avant, demander au passager de réajuster sa position en calant ses pieds au sol, puis en rattachant sa ceinture de sécurité. Si le témoin de désactivation du coussin d'air du passager avant s'allume encore, demander au passager de s'asseoir à l'arrière. S'il est impossible de s'asseoir à l'arrière, faire glisser le siège du passager avant en arrière autant que possible. Consulter un concessionnaire agréé Mazda dès que possible.

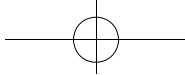

Équipement sécuritaire essentiel

## **Systemes de retenue supplémentaire à coussins d'air**

---

### **▼ Contacteurs de boucle de ceinture de sécurité du conducteur et du passager avant**

Les contacteurs de boucle de ceinture de sécurité avant détectent si les ceintures de sécurité avant sont correctement bouclées et permettent un meilleur contrôle du déploiement des coussins d'air.

**2-86**

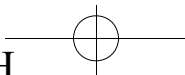

## Systemes de retenue supplémentaire à coussins d'air

### Contrôle et entretien

#### ▼ Contrôle continu

Les composantes suivantes des systèmes de coussins d'air sont contrôlées par un système de diagnostic:

- Détecteur de choc et unité de diagnostic (Unité SAS)
- Détecteur de choc de coussin d'air avant
- Modules de coussin d'air
- Détecteurs de choc latéral
- Voyant des systèmes de coussin d'air/dispositif de prétension de ceinture de sécurité avant
- Dispositifs de prétension des ceintures de sécurité avant
- Câblage connexe

**(Avec système de classification des occupants des sièges du conducteur et du passager avant)**

- Témoin de désactivation du coussin d'air du passager avant
- Capteur de position du siège du conducteur
- Capteurs de poids du siège du passager avant
- Module de contrôle du capteur de poids du siège passager avant

Une module de diagnostic contrôle continuellement la disponibilité du système. Cela commence lorsque le contacteur est mis à la position ON et se poursuit tout au long de la conduite du véhicule.

#### ▼ Entretien

Les systèmes de coussins d'air ne demandent pas d'entretien régulier. Cependant dans une des éventualités suivantes, apporter le véhicule chez un concessionnaire agréé Mazda, dès que possible:

- Le voyant du système de coussins d'air clignote.
- Le voyant du système de coussins d'air reste allumé.
- Le voyant du système de coussins d'air ne s'allume pas lorsque le contacteur est mis à la position ON.
- Le signal sonore d'avertissement du système de coussins d'air retentira.
- Les coussins d'air se sont déployés.
- **(Avec système de classification des occupants des sièges du conducteur et du passager avant)**

Le témoin de désactivation du coussin d'air du passager avant ne s'allume pas lorsque le contacteur est mis à la position ON ou ne s'allume pas comme indiqué dans le tableau. Pour plus de détails au sujet du témoin et de ce tableau, se référer à "Capteurs de poids du siège du passager avant" (page 2-81).

Équipement sécuritaire essentiel

## Systèmes de retenue supplémentaire à coussins d'air

### PRUDENCE

**Ne pas utiliser un véhicule dont les composants du système de coussins d'air/dispositif de prétension de ceinture de sécurité sont endommagés:**

*Les composants du système de coussins d'air/dispositif de prétension de ceinture de sécurité déployés ou endommagés doivent être remplacés après toute collision ayant entraîné leur déploiement ou leur endommagement. Seul un concessionnaire agréé Mazda est à même d'évaluer pleinement ces systèmes pour s'assurer qu'ils fonctionneront bien ultérieurement en cas d'accident. Si l'on conduit avec un coussin d'air ou un dispositif de prétension de ceinture de sécurité déployé ou endommagé, ceux-ci n'assureront plus la protection nécessaire en cas d'accident ultérieurement, et des blessures graves ou mortelles pourront alors s'ensuivre.*

**Ne pas déposer les pièces internes du coussin d'air:**

*Le fait de retirer les sièges avant, le tableau de bord, le volant de direction ou des pièces sur les montants des vitres avant et arrière et le long du bord du pavillon contenant des composants ou capteurs de coussin d'air est dangereux. Ces pièces contiennent des composantes essentielles du coussin d'air. Le coussin d'air peut se déployer accidentellement et causer de graves blessures. Toujours faire enlever ces pièces par un concessionnaire agréé Mazda.*

**Mettre correctement le coussin d'air au rebut:**

*Une mise au rebut non adéquate d'un coussin d'air ou la mise à la casse d'un véhicule avec des coussins d'air non déployés est extrêmement dangereuse. Si toutes les mesures de sécurité ne sont pas prises, des blessures peuvent en résulter. S'adresser à un concessionnaire agréé Mazda, pour la manière sécuritaire de mise au rebut d'un coussin d'air ou de mise à la casse d'un véhicule équipé de coussin d'air.*

### **REMARQUE**

*S'il est nécessaire de faire modifier les composants ou le système de câblage du système de retenue supplémentaire pour accommoder une personne avec certaines conditions médicales selon l'avis d'un médecin certifié, contacter un concessionnaire agréé Mazda, se référer à "Assistance à la clientèle (Etats-Unis)" (page 9-2).*



# 3

## Bien connaître votre Mazda

Explication des commandes et opérations de base; comme l'ouverture/la fermeture et le réglage de différents éléments.

<b>Système d'ouverture et de démarrage à télécommande .....</b>	<b>3-2</b>
Clés avancées * .....	3-2
Commande via les fonctions à télécommande .....	3-9
Commande via les fonctions de la clé avancée .....	3-16
Fonction de suspension de clé avancée .....	3-21
Voyants et avertisseurs sonores .....	3-22
Lorsque le voyant/avertisseur sonore est activé .....	3-24
<b>Portières et serrures .....</b>	<b>3-25</b>
Clés .....	3-25
Système d'ouverture à télécommande * .....	3-26
Serrures des portières .....	3-33
Hayon .....	3-40
Lève-vitre électrique .....	3-48
Trappe de remplissage de carburant et bouchon de réservoir de carburant .....	3-56
Capot .....	3-58
Toit ouvrant transparent * .....	3-60
<b>Système de sécurité .....</b>	<b>3-63</b>
Système d'immobilisation (avec clé avancée) .....	3-63
Système d'immobilisation (sans clé avancée) .....	3-67
Système antivol * .....	3-71
<b>Volant et rétroviseurs .....</b>	<b>3-75</b>
Volant .....	3-75
Rétroviseurs .....	3-75

\* Certains modèles. **3-1**

Bien connaître votre Mazda

## Système d'ouverture et de démarrage à télécommande

### Clés avancées \*

Les fonctions à télécommande (système d'ouverture et de démarrage à télécommande) permettent les opérations suivantes lorsque le conducteur est muni de la clé avancée (page 3-9).

- Verrouillage/déverrouillage des portières et du hayon sans utiliser de clé.
- Démarrage du moteur sans utiliser de clé.

Les touches de la clé avancée permettent d'accéder à des fonctions supplémentaires. Se référer à Commande via les fonctions de la clé avancée à la page 3-16.

- Les opérations suivantes sont possibles en utilisant la télécommande ou le système d'ouverture à télécommande d'une certaine distance (touche de verrouillage/déverrouillage/panique/hayon \*):
  - Verrouillage/déverrouillage des portières et du hayon.
  - Ouverture/fermeture du hayon électrique \*.
  - Ouverture des lève-vitres électriques et du toit ouvrant transparent \*.
  - Commande du système antivol \*.
  - Déclenchement de l'alarme
- Verrouillage/déverrouillage des portières, ou démarrage du moteur en utilisant la clé auxiliaire.

### PRUDENCE

**Ne pas laisser la clé dans le véhicule si des enfants s'y trouvent, et les garder dans un endroit où les enfants ne les trouveront pas et ne joueront pas avec:**

*Le fait de laisser des enfants dans le véhicule avec la clé est dangereux. Cela pourrait entraîner des blessures ou la mort de quelqu'un. Les enfants peuvent considérer ces nouvelles clés comme un jouet intéressant et peuvent activer les lève-vitres électriques et d'autres commandes, voire même mettre le véhicule en mouvement.*

**Les ondes radio émises par la clé avancée peuvent perturber le fonctionnement des équipements médicaux, tels que les stimulateurs cardiaques:**

*Avant d'utiliser votre clé avancée à proximité de personnes utilisant des équipements médicaux, demander au fabricant de ces équipements ou à votre médecin si les ondes radio émises par la clé avancée risquent de perturber leur fonctionnement.*

### REMARQUE

- Le conducteur doit être muni de la clé avancée pour s'assurer que le système fonctionne correctement.
- Se référer à Système d'immobilisation (page 3-63) pour plus d'information concernant les clés et le démarrage du moteur.
- (Avec système antivol)  
*Se référer à Système antivol (page 3-71) pour plus d'informations concernant les clés et l'immobilisation du véhicule sur les véhicules équipés du système antivol.*

Bien connaître votre Mazda

## Système d'ouverture et de démarrage à télécommande

### Avec touche du hayon électrique

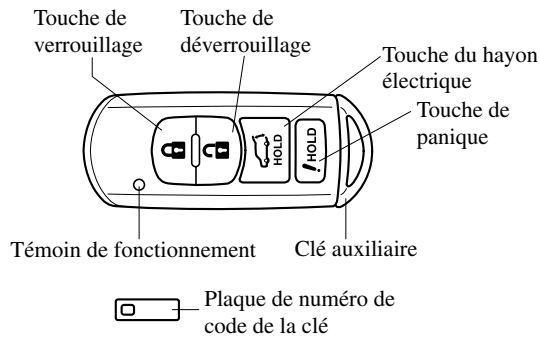

### Sans touche du hayon électrique

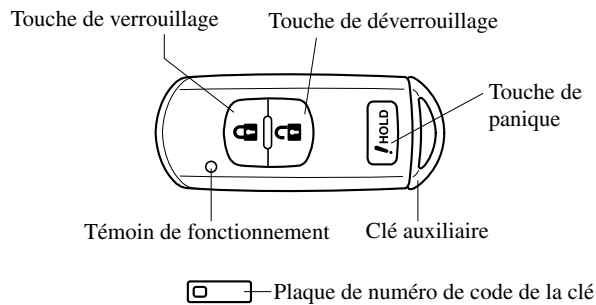

Un numéro de code est gravé sur la plaque attachée au jeu de clés; détacher cette plaque et la conserver dans un endroit sûr (mais pas dans le véhicule) ce numéro sera nécessaire si l'on doit remplacer une des clés.

Noter aussi le numéro de code et le garder dans un endroit sécuritaire et à portée de main, mais pas dans le véhicule.

Si une clé est perdue, s'adresser à un concessionnaire agréé Mazda en s'assurant d'avoir le code de la clé avec soi.

Bien connaître votre Mazda

## Système d'ouverture et de démarrage à télécommande

---

### ATTENTION

- Comme la clé avancée utilise des ondes radio de faible intensité, elle risque de ne pas fonctionner correctement dans les conditions suivantes:
  - La clé avancée est transportée en même temps que des appareils de télécommunication tels qu'un téléphone cellulaires.
  - La clé avancée est en contact avec ou recouverte par un objet métallique.
  - La clé avancée se trouve à proximité d'appareils électroniques, tels qu'un ordinateur personnel ou un téléphone cellulaire.
  - Un équipement électronique autre que l'équipement original Mazda est installé dans le véhicule.
  - Un équipement situé à proximité du véhicule émet des ondes radio.
  - Si le véhicule se trouve à proximité d'équipements tels que des dispositifs de paiement sans fil installés dans certaines stations-service.
- La clé avancée peut consommer de l'énergie électrique en excès lorsqu'elle reçoit des ondes radio de forte intensité. Tenez la clé avancée à l'écart des appareils électriques tels que téléviseur ou PC.
- Pour ne pas endommager la clé avancée, NE PAS:
  - Laisser tomber la clé avancée.
  - Mouiller la clé avancée.
  - Démonter la clé avancée.
  - Exposer la clé avancée à des températures élevées, dans des endroits au soleil comme sur le tableau de bord ou sur le capot.
  - Placer des objets lourds sur la clé avancée.
  - Passer la clé avancée au nettoyeur à ultrasons.
  - Placer des objets magnétisés à proximité de la clé avancée.

Bien connaître votre Mazda

## Système d'ouverture et de démarrage à télécommande

---

### REMARQUE

- *La pile a une durée de vie d'environ un an. Veiller à remplacer la pile lorsque le témoin KEY vert du tableau de bord clignote pendant 30 secondes lorsque le moteur est arrêté, faute de quoi il ne sera pas possible de démarrer le moteur à l'aide du système de démarrage à télécommande une fois la pile complètement épuisée. Se reporter à Voyant KEY (rouge)/Témoin KEY (vert) (avec clé avancée) à la page 5-72. Si cela se produit, il est alors nécessaire de démarrer immédiatement le moteur à l'aide de la clé auxiliaire. Se référer à Avertisseur de la pile de clé avancée déchargée à la page 3-23.*

*Il est recommandé de remplacer la pile environ une fois par an parce que le voyant/témoin KEY peut ne pas s'allumer ou clignoter en fonction du taux de décharge de la pile.*



- *Des clés avancées supplémentaires sont disponibles chez un concessionnaire agréé Mazda. Pour chaque véhicule, 6 clés avancées sont fournies pour bénéficier des fonctions à télécommande.*

Bien connaître votre Mazda

## Système d'ouverture et de démarrage à télécommande

### ▼ Entretien de la clé avancée

#### **ATTENTION**

- *S'assurer que la pile est installée avec le côté adéquat vers le haut. La pile risque de couler si elle n'est pas installée correctement.*
- *Lors du remplacement de la pile, veiller à ne pas toucher de circuits internes ni de bornes électriques, à ne pas tordre des bornes électriques et à ne pas laisser de la saleté pénétrer dans la télécommande, car cela pourrait l'endommager.*
- *Il y a danger d'explosion si la pile n'est pas remplacée correctement.*
- *Ne remplacer qu'avec le même type de pile (CR2025 ou l'équivalent).*
- *Mettre les piles usées au rebut en respectant les instructions suivantes.*
  - *Isoler les bornes positive et négative en les recouvrant de ruban isolant ou l'équivalent.*
  - *Ne jamais démonter la pile.*
  - *Ne jamais jeter la pile dans le feu ou dans l'eau.*
  - *Ne jamais déformer ou écraser une pile.*

Les conditions suivantes indiquent que la pile est déchargée:

- Le témoin KEY (vert) du tableau de bord clignote pendant environ 30 secondes lorsque le moteur est arrêté.
- Le système ne fonctionne pas et le témoin de fonctionnement de la télécommande ne clignote pas lorsque les touches sont enfoncées.
- La plage de fonctionnement du système est réduite.

Il est recommandé de faire remplacer la pile chez un concessionnaire agréé Mazda pour ne pas risquer d'endommager la clé avancée. Pour remplacer la pile soi-même, suivre les instructions ci-dessous.

#### **Remplacement de la pile de la clé avancée**

1. Retirer la clé auxiliaire.

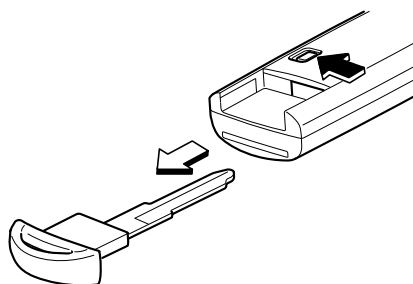

2. Insérer un petit tournevis plat dans la rainure indiquée sur l'illustration et tourner le tournevis pour ouvrir légèrement le couvercle.

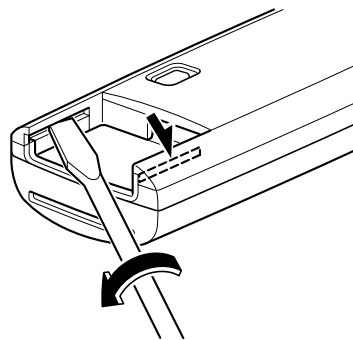

Bien connaître votre Mazda

## Système d'ouverture et de démarrage à télécommande

3. Insérer le petit tournevis plat dans l'écart entre le couvercle et la télécommande, puis tourner le tournevis pour détacher le couvercle.

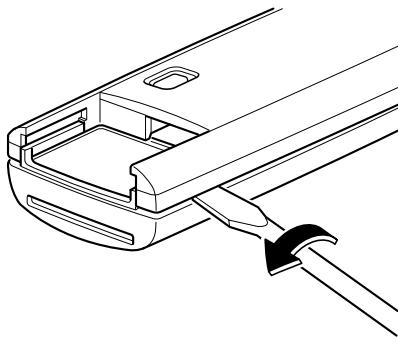

4. Retirer le capuchon de pile, puis retirer la pile.

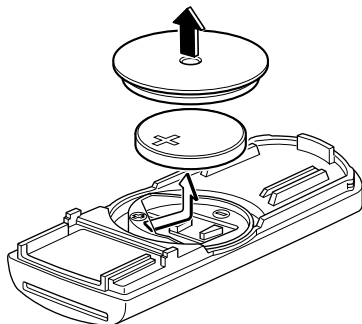

5. Insérer une pile neuve en orientant sa polarité positive vers le haut, puis recouvrir la pile avec le capuchon de pile.

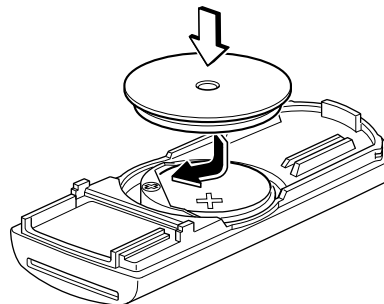

6. Fermer le couvercle.

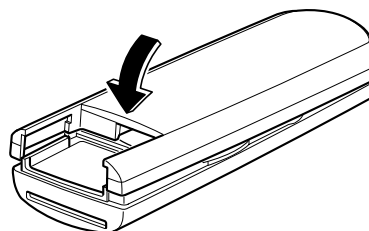

7. Réinsérer la clé auxiliaire.

Bien connaître votre Mazda

## Système d'ouverture et de démarrage à télécommande

### **ATTENTION**

- Veiller à ne pas rayer ou endommager la bague en caoutchouc représentée sur l'illustration.
- Si la bague en caoutchouc se détache, la fixer de nouveau avant d'insérer une pile neuve.

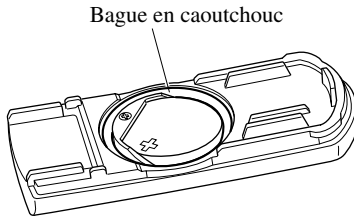

### **▼ Entretien**

En cas de problème avec les fonctions à télécommande, s'adresser à un concessionnaire agréé Mazda.

Si une des clés avancée est perdue ou volée, apporter les autres clés avancées à un concessionnaire agréé Mazda dès que possible pour un remplacement et pour rendre la clé avancée perdue ou volée inopérante.

### **ATTENTION**

Les équipements radio de ce type sont réglementés par des lois aux Etats-Unis.  
Les changements ou modifications non spécifiquement approuvés par l'entité responsable de la conformité peuvent annuler le droit de l'utilisateur de faire fonctionner cet appareil.



## Système d'ouverture et de démarrage à télécommande

### Commande via les fonctions à télécommande

#### ▼ Plage de fonctionnement

Le système fonctionne uniquement lorsque le conducteur se trouve dans le véhicule ou dans la plage de fonctionnement et qu'il est muni de la clé avancée.

#### **REMARQUE**

Lorsque la pile est déchargée ou dans les zones soumises à des ondes ou des interférences radio de forte intensité la plage de fonctionnement peut être réduite ou le système peut ne pas fonctionner. Pour déterminer le remplacement de la pile, se référer à Clés avancées à la page 3-2.

#### **Verrouillage/déverrouillage des portières et du hayon**

La plage de fonctionnement pour le verrouillage/déverrouillage des portières est la zone comprise dans un rayon inférieur ou égal à 80 cm (31 po.) autour du centre des poignées de portières avant. La plage de fonctionnement pour le verrouillage/déverrouillage du hayon est la zone comprise dans un rayon inférieur ou égal à 80 cm (31 po.) autour du centre du hayon.

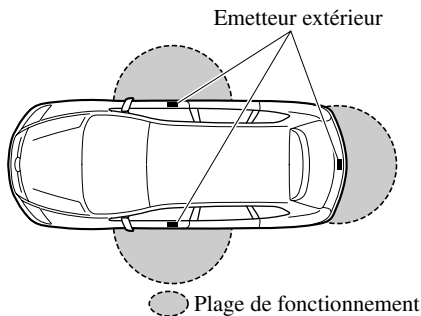

#### **REMARQUE**

Le système risque de ne pas fonctionner à proximité immédiate des fenêtres, des poignées de portières ou du hayon.

#### **Démarrage du moteur**

La plage de fonctionnement pour le démarrage du moteur inclut la quasi-totalité de l'habitacle excepté le compartiment à bagages.

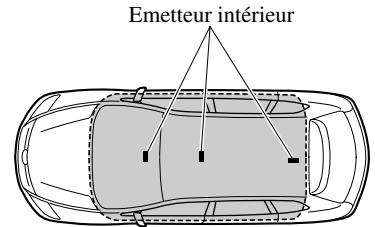

Bien connaître votre Mazda

## Système d'ouverture et de démarrage à télécommande

### REMARQUE

- *Bien que le compartiment à bagages ne se trouve pas dans la plage de fonctionnement, le démarrage du moteur pourra être possible.*
- *Le moteur peut ne pas démarrer si la clé avancée se trouve dans les zones suivantes:*
  - *Autour du tableau de bord*
  - *Dans les compartiments de rangement, tels que la boîte à gant*
- *Le démarrage du moteur est possible même si la clé avancée se trouve à l'extérieur du véhicule et à proximité immédiate d'une porte et d'une fenêtre. Cependant, il est important de toujours démarrer le moteur en étant installé dans le siège conducteur. Si l'on fait démarrer et avancer le véhicule alors que la clé avancée ne se trouve pas dans le véhicule, le véhicule ne redémarrera pas après qu'on l'ait arrêté et qu'on ait éteint le contacteur.*
- *Si la clé avancée est détectée dans la plage de fonctionnement, le témoin de fonctionnement de la télécommande clignote momentanément.*

### ▼ Verrouillage, déverrouillage à l'aide de l'interrupteur de commande

Toutes les portières et le hayon peuvent être verrouillés/déverrouillés en appuyant sur l'interrupteur de commande des portières avant ou du hayon lorsque le conducteur est muni de la clé avancée.

#### **Portières avant**

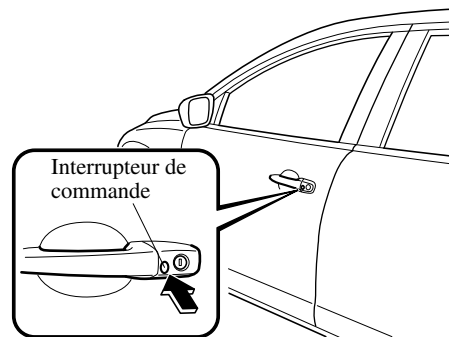

#### **Hayon**

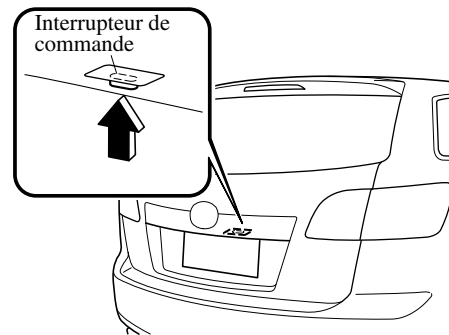

#### **Pour verrouiller**

Pour verrouiller les portières et le hayon, appuyer sur l'interrupteur de commande. Un bip sonore se fera entendre une fois et les feux de détresse clignoteront une fois.

Bien connaître votre Mazda

## Système d'ouverture et de démarrage à télécommande

### **REMARQUE**

*(Sans système antivol)*

Les feux de détresse clignoteront une fois pour indiquer que les portières et le hayon sont verrouillés.

*(Avec système antivol)*

Les feux de détresse clignotent lorsque le système antivol est armé.

Les feux de détresse ne clignotent pas si toutes les portières et le hayon sont verrouillés avant que le système antivol ait été armé de manière correcte.

Se référer à Système antivol à la page 3-71.

### **Pour déverrouiller**

#### **Interrupteur de commande de la portière du conducteur**

Pour déverrouiller la portière du conducteur, appuyer sur l'interrupteur de commande. Un bip sonore se fera entendre deux fois et les feux de détresse clignoteront deux fois.

Pour déverrouiller toutes les portières et le hayon, appuyer de nouveau sur l'interrupteur de commande avant 3 secondes; un bip sonore retentira alors deux fois.

### **REMARQUE**

*(Sans système antivol)*

Les feux de détresse clignoteront deux fois pour indiquer que les portières et le hayon sont déverrouillés.

*(Avec système antivol)*

Les feux de détresse clignotent lorsque le système antivol est désactivé.

Les feux de détresse ne clignotent que si le système antivol a été correctement désactivé.

Se référer à Système antivol à la page 3-71.

#### **Interrupteur de commande de la portière du passager avant/hayon**

Pour déverrouiller les portières et le hayon, appuyer sur l'interrupteur de commande. Un bip sonore se fera entendre deux fois et les feux de détresse clignoteront deux fois.

### **REMARQUE**

- L'interrupteur de commande sur la portière du conducteur peut être utilisé pour fermer les lève-vitres électriques et le toit ouvrant transparent depuis l'extérieur. Se référer à Ouverture/fermeture des lèves-vitre électriques et de toit ouvrant transparent de l'extérieur à la page 3-53. Se référer à Ouverture/fermeture du toit ouvrant transparent depuis l'extérieur à la page 3-61.
- Vérifier que toutes les portières et le hayon sont correctement verrouillés.
- Toutes les portières et le hayon ne peuvent être verrouillés si l'une des portières ou le hayon est ouvert.
- Un bip sonore de confirmation se fait entendre lorsque les portières et le hayon sont verrouillés/déverrouillés à l'aide de l'interrupteur de commande. Si l'on veut, on peut aussi mettre le bip sonore hors service. Se référer à Fonctions de personnalisation à la page 10-9.
- Le système peut être configuré de manière à déverrouiller toutes les portières en une seule opération. Se référer à Fonctions de personnalisation à la page 10-9.

Bien connaître votre Mazda

## Système d'ouverture et de démarrage à télécommande

- *Ce paramètre peut être modifié de telle sorte que les portières et le hayon soient verrouillés automatiquement sans avoir besoin d'appuyer sur l'interrupteur de commande (page 10-9).*

**(Fonction de verrouillage automatique)**

*Un bip sonore se fait entendre lorsque toutes les portières et le hayon sont fermés et que la clé est transportée. Toutes les portières et le hayon sont fermés automatiquement après 3 secondes environ lorsque la clé avancée se trouve hors des limites de la plage de fonctionnement. Les feux de détresse clignoteront une fois. (Même si le conducteur reste dans la plage de fonctionnement, toutes les portières et le hayon seront automatiquement verrouillés après 30 secondes environ.)*

*Si le conducteur sort de la plage de fonctionnement avant que les portières et le hayon soient complètement fermés ou qu'une autre clé avancée est laissée dans le véhicule, la condamnation automatique ne fonctionnera pas. Toujours vérifier que toutes les portières et le hayon sont fermés et verrouillés avant de quitter le véhicule. La fonction de verrouillage automatique ne ferme pas les lève-vitres électriques et le toit ouvrant transparent.*

- **(Fonction de reverrouillage automatique)**  
*Après avoir déverrouillé toutes les portières et le hayon en appuyant sur l'interrupteur de commande, toutes les portières et le hayon seront verrouillés automatiquement si l'une quelconque des opérations ci-dessous n'est pas exécutée dans les 30 secondes. Si le véhicule est équipé d'un système antivol, les feux de détresse clignoteront pour confirmation.*
  - Une portière ou le hayon est ouverte.
  - La clé auxiliaire est introduite dans le contacteur d'allumage.
  - Le bouton de démarrage est enfoncé.

### ▼ Démarrage du moteur

#### **Positions du contacteur d'allumage**

Etant donné qu'il n'y a pas de clé traditionnelle, certaines des fonctions du contacteur d'allumage sont différentes.

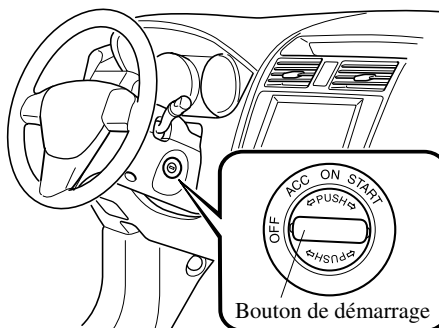

#### **OFF—Bouton relâché**

De même, l'alimentation des appareils électriques est coupée.

#### **OFF—Bouton appuyé**

Le contacteur peut être mis sur ACC lorsque le témoin KEY (vert) s'allume sur le tableau de bord.



## Système d'ouverture et de démarrage à télécommande

### **PRUDENCE**

**Avant de quitter le siège du conducteur, toujours commuter le contacteur sur OFF, appliquer le frein de stationnement et s'assurer que le levier sélecteur est sur P:**

*Il est important de mettre le contacteur sur OFF, même si l'on ne retire pas la clé du contacteur ou si l'on quitte le véhicule. Si on laisse la clé sur d'autres positions, certaines fonctions de sécurité seront aussi désactivées et la batterie pourra se décharger.*

*Il est dangereux de quitter le siège du conducteur sans commuter le contacteur sur OFF, sans mettre le frein de stationnement et le levier sélecteur sur P. Le véhicule risque de se déplacer de façon inattendue. Ceci peut causer un accident.*

### **REMARQUE**

- *Si le contacteur d'allumage est difficile à tourner, déplacer le volant vers la gauche et vers la droite.*
- *Le contacteur ne peut pas être tourné de ACC à OFF si le levier de changement n'est pas en plage P.*

### **ACC (Accessoires)**

Dans cette position, certains accessoires électriques fonctionneront.

### **REMARQUE**

*Le système d'ouverture à télécommande ne fonctionne pas sur la position ACC, et les portières ne pourront pas être verrouillées/déverrouillées en utilisant la télécommande ou les interrupteurs de commande, même si la clé avancée est emportée loin du véhicule.*

### **ON**

Ceci est la position normale lorsque le moteur tourne après le démarrage. Les voyants (sauf celui du système de freinage) devraient être vérifiés avant le démarrage du moteur (page 5-62).

### **REMARQUE**

*Lorsque le contacteur est sur ON, le son du moteur de la pompe à essence fonctionnant près du réservoir d'essence peut être audible. Ceci n'indique pas un problème.*

### **START**

Cette position sert à faire démarrer le moteur. Le moteur est lancé jusqu'à ce qu'on relâche le bouton de démarrage; qui revient à la position ON. Les voyants du système de freinage devraient être vérifiés après le démarrage du moteur (page 5-62).

Bien connaître votre Mazda

## Système d'ouverture et de démarrage à télécommande

### Démarrage du moteur

#### **REMARQUE**

- *Le démarrage du moteur est commandé par le système d'allumage de bougie. Ce système est conforme à tous les règlements du Standard Canadien d'Équipements Source d'Interférence régissant la puissance de la pulsation du champ électrique des parasites radio.*
- *Le conducteur doit être muni de la clé avancée car celle-ci contient une puce d'immobilisation qui doit communiquer avec les commandes du moteur à une courte distance.*
- *Lorsqu'on démarre le moteur, veiller à ce que le bouton de démarrage soit bien fixé avant d'essayer de l'utiliser. Si le bouton se détache du contacteur d'allumage, le rattacher en le poussant sur le contacteur d'allumage.*

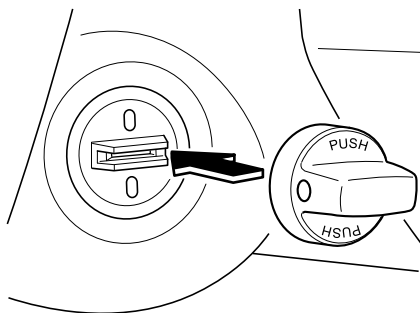

1. Le conducteur doit s'assurer qu'il est bien muni de la clé avancée.
2. Tous les occupants du véhicule doivent attacher leur ceinture.
3. Veiller à ce que le frein de stationnement soit appliqué.
4. Appuyer sur la pédale de frein.

5. Mettre le levier sélecteur en plage P. Si l'on est obligé de redémarrer le moteur alors que le véhicule est en mouvement, placer le levier sélecteur en plage N.

#### **REMARQUE**

*Le démarreur ne fonctionne pas si le levier sélecteur n'est pas en plage P ou N.*

6. Enfoncer progressivement le bouton de démarrage bien à fond.

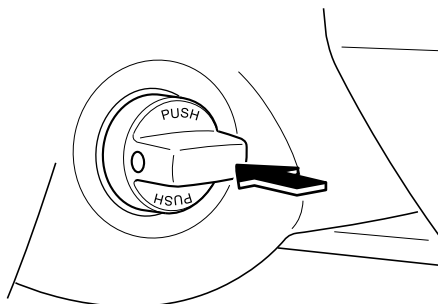

7. Vérifier que le témoin KEY (vert) s'allume sur le tableau de bord. Le voyant KEY (rouge) signale qu'il est impossible de démarrer le moteur à l'aide du système d'ouverture à télécommande avancé. Vous pouvez utiliser la clé auxiliaire à la place (page 3-24).



Bien connaître votre Mazda

## Système d'ouverture et de démarrage à télécommande

### REMARQUE

Dans les cas suivants, le voyant KEY (rouge) s'allume mais le moteur ne démarrera pas.

- La pile de la clé avancée est complètement déchargée.
- La clé avancée est en dehors de la plage de fonctionnement.
- La clé avancée se trouve dans des zones où le système parvient difficilement à détecter le signal (page 3-9).
- Une clé d'un autre constructeur comparable à la clé avancée se trouve dans la plage de fonctionnement.

8. Tourner le contacteur à ACC tout en enfonçant le bouton de démarrage.

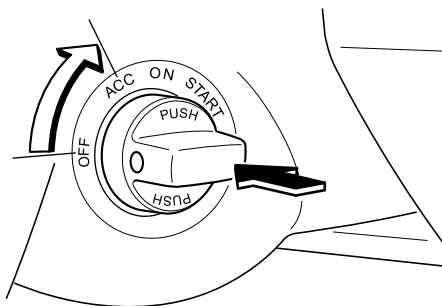

9. Porter le contacteur de ACC à START et le maintenir (pas plus de 10 secondes à la fois) jusqu'à ce que le moteur démarre.

### ATTENTION

Ne pas faire tourner le démarreur pendant plus de 10 secondes à la fois. Si le moteur ne démarre pas, attendre environ 10 secondes avant d'essayer à nouveau. Sinon le démarreur risque de subir des dommages.

10. Après le démarrage du moteur, le laisser tourner au ralenti pendant 10 secondes environ.

### REMARQUE

- Lorsqu'il fait très froid ou si le véhicule n'a pas fonctionné pendant plusieurs jours, laisser le moteur se réchauffer sans appuyer sur la pédale d'accélérateur.
- Que le moteur soit froid ou chaud, il devrait démarrer sans que l'on appuie sur la pédale d'accélérateur.

### Arrêt du moteur

1. Mettre le levier sélecteur en position P.
2. Tourner le contacteur de ON à ACC.

### REMARQUE

Si la pile de la clé avancée est déchargée, le témoin KEY (vert) du tableau de bord clignote pendant environ 30 secondes lorsque le moteur est arrêté et que vous tournez le contacteur de ACC vers OFF. Remplacer la pile usagée par une neuve.

Se référer à Remplacement de la pile (page 3-8).

3. Enfoncer le bouton de démarrage depuis la position ACC, puis le tourner vers OFF.

### ATTENTION

Lorsqu'on quitte le véhicule, s'assurer que le contacteur est sur OFF.

Bien connaître votre Mazda

## Système d'ouverture et de démarrage à télécommande

### REMARQUE

- Pour pouvoir tourner le contacteur vers OFF, vous devez enfoncer le contacteur à partir de la position ACC avant de le tourner. Si vous ne l'enfonchez pas, le contacteur d'allumage s'arrête à la position ACC et vous risquez de décharger la batterie du véhicule si le contacteur d'allumage reste trop longtemps en position ACC. Lorsqu'on quitte le véhicule, s'assurer que le contacteur est sur OFF.
- Si le conducteur quitte le véhicule sans mettre le contacteur sur OFF, il est averti par un bip sonore et le témoin associé qui clignote.  
Se référer à Avertisseur sonore (page 3-22).

### Commande via les fonctions de la clé avancée

#### ▼ Système d'ouverture à télécommande

Ce système utilise les touches d'ouverture à télécommande plus traditionnelles pour commander à distance le verrouillage et le déverrouillage des portières et du hayon, ainsi que l'ouverture des lève-vitres électriques et du toit ouvrant transparent. Il peut également vous aider à demander de l'aide.

Appuyer sur les touches doucement et avec précautions.

### REMARQUE

- Le système d'ouverture à télécommande est conçu pour fonctionner à une distance maximale d'environ 2,5 m (8 pieds) du centre du véhicule, cependant la distance peut varier suivant les conditions locales.
- Le système ne fonctionne pas lorsque la clé auxiliaire se trouve dans le contacteur d'allumage.
- Avec le bouton de démarrage mis en position OFF, le système est entièrement opérationnel. Le système ne fonctionne pas lorsque le contacteur n'est pas éteint ou que le bouton de démarrage est enfoncé.
- Toutes les portières et le hayon ne pas peuvent être verrouillés en appuyant sur la touche de verrouillage si l'une des portières ou le hayon est ouvert. Les feux de détresse ne clignoteront pas.
- Si la télécommande ne fonctionne pas lorsqu'une touche est pressée, ou si la plage de fonctionnement est réduite, la pile peut être épuisée. Pour installer une nouvelle pile, se référer à Entretien (page 3-6).



Bien connaître votre Mazda

## Système d'ouverture et de démarrage à télécommande

### Télécommande

#### avec hayon électrique

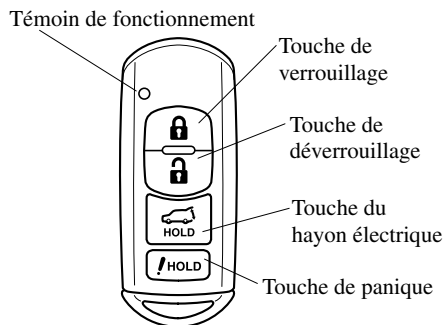

#### sans hayon électrique

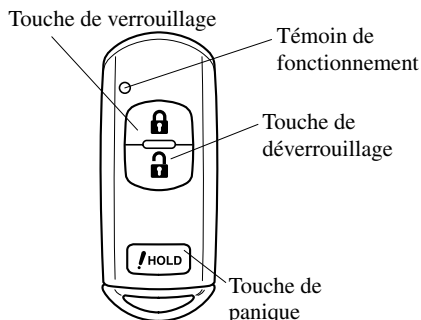

### **REMARQUE**

La touche de déverrouillage peut être utilisée pour ouvrir les lève-vitres électriques et le toit ouvrant transparent, mais la touche de verrouillage ne peut pas être utilisée pour fermer les lève-vitres électriques et le toit ouvrant transparent.

Se référer aux pages suivantes:

Ouverture/fermeture des lèves-vitre électriques (page 3-53)

Ouverture/fermeture du toit ouvrant transparent (page 3-61)

Le témoin de fonctionnement clignote lorsque les touches sont enfoncés.

### **Touche de verrouillage**

Vérifier que toutes les portières et le hayon sont verrouillés après avoir appuyé sur la touche. Un bip sonore se fera entendre une fois et les feux de détresse clignoteront une fois.

Pour confirmer que toutes les portières et le hayon sont bien verrouillés, appuyer sur la touche de verrouillage de nouveau dans les 5 secondes. Si elles sont fermées et verrouillées, l'avertisseur se fera entendre.

### **REMARQUE**

- Un bip sonore de confirmation peut être émis lorsque les portières sont verrouillées à l'aide de la télécommande avancée. Si l'on veut, on peut aussi mettre le bip sonore hors service.

Se référer à Fonctions de personnalisation à la page 10-9.

- **(Sans système antivol)**  
Les feux de détresse clignoteront une fois pour indiquer que toutes les portières et le hayon sont verrouillés.

**(Avec système antivol)**

Les feux de détresse clignotent lorsque le système antivol est armé.

Les feux de détresse ne clignotent pas si toutes les portières et le hayon sont verrouillés avant que le système antivol ait été armé de manière correcte.

Si les portières sont verrouillées en appuyant sur la touche de verrouillage de la télécommande alors que le système antivol est armé, les feux de détresse clignotent une fois pour indiquer que le système est armé.

Se référer à Système antivol à la page 3-71.

Bien connaître votre Mazda

## Système d'ouverture et de démarrage à télécommande

### REMARQUE

- Toutes les portières et le hayon ne peuvent être verrouillés si l'une des portières ou le hayon est ouvert.
- Confirmer que toutes les portières et le hayon sont verrouillés visuellement ou auditivement par l'utilisation du double clic.

### Touche de déverrouillage

Pour déverrouiller la portière du conducteur, appuyer sur la touche de déverrouillage. Un bip sonore se fera entendre deux fois et les feux de détresse clignoteront deux fois.

Pour déverrouiller toutes les portières et le hayon, appuyer de nouveau sur la touche de déverrouillage dans les 3 secondes; un bip sonore retentira alors deux fois.

### REMARQUE

- Un bip sonore de confirmation peut être émis lorsque les portières sont déverrouillées à l'aide de la télécommande avancée. Si l'on veut, on peut aussi mettre le bip sonore hors service. Se référer à Fonctions de personnalisation à la page 10-9.
- Le système peut être configuré de manière à déverrouiller toutes les portières en une seule opération. Se référer à Fonctions de personnalisation à la page 10-9.
- **(Sans système antivol)**  
Les feux de détresse clignoteront deux fois pour indiquer que toutes les portières et le hayon sont déverrouillés.
- **(Avec système antivol)**  
Les feux de détresse clignotent lorsque le système antivol est désactivé.  
Les feux de détresse ne clignotent que si le système antivol a été correctement désactivé.  
Si les portières sont déverrouillées en appuyant sur la touche de déverrouillage de la télécommande alors que le système antivol est désactivé, les feux de détresse clignotent deux fois pour indiquer que le système est désactivé.  
Se référer à Système antivol à la page 3-71.

Bien connaître votre Mazda

## Système d'ouverture et de démarrage à télécommande

### **REMARQUE**

#### **(Fonction de verrouillage automatique)**

Après avoir effectué le déverrouillage en utilisant la télécommande, toutes les portières et le hayon seront verrouillés automatiquement si l'une quelconque des opérations ci-dessous n'est pas exécutée dans les 30 secondes environ. Si le véhicule est équipé d'un système anti-ivol, les feux de détresse clignoteront pour confirmation.

La durée à l'issue de laquelle les portières se verrouillent automatiquement peut être modifiée.

Se référer à Fonctions de personnalisation à la page 10-9.

- Une portière ou le hayon est ouverte.
- La clé auxiliaire est introduite dans le contacteur d'allumage.
- Le bouton de démarrage est enfoncé.

### **Touche du hayon électrique**

Si ce véhicule Mazda dispose de hayon électrique (page 3-42), la télécommande peut ouvrir/fermer le hayon.

### **Touche de panique**

Si vous vous apercevez de loin que quelqu'un essaie de pénétrer dans votre véhicule ou de l'endommager, enfoncer la touche de panique activera l'alarme du véhicule.

### **REMARQUE**

La touche de panique fonctionnera qu'une des portières ou le hayon soient ouverts ou fermés.

### **(Déclenchement de l'alarme)**

Appuyer sur la touche de panique pendant au moins 1 seconde déclenchera l'alarme pendant 2 minutes et 30 secondes et les mesures suivantes se déclencheront:

- L'avertisseur se fera entendre de manière intermittente.
- Les feux de détresse clignoteront.

### **(Arrêt de l'alarme)**

L'alarme s'arrête en appuyant sur une des touches de la télécommande.

Bien connaître votre Mazda

## **Système d'ouverture et de démarrage à télécommande**

---

### **Déclaration de conformité**

#### **Système d'ouverture à télécommande**

(U.S.A)

FCC WARNING

Changes or modifications not expressly approved by the party responsible for compliance could void the user's authority to operate the equipment.

Note

\*This device complies with Part 15 of the FCC Rules. Operation is subject to the following two conditions:

(1) this device may not cause harmful interference, and (2) this device must accept any interference received, including interference that may cause undesired operation.

(CANADA)

This device complies with RSS-210 of Industry CANADA. Operation is subject to the following two conditions: (1) this device may not cause interference, and (2) this device must accept any interference, including interference that may cause undesired operation of the device.

(MEXICO)

Este equipo opera a título secundario, consecuentemente, debe aceptar interferencias perjudiciales incluyendo equipos de la misma clase y puede no causar interferencias a sistemas operando a título primario

Sistema de arranque y de acceso avanzado sin llave

Modelo : SKE11A-04

**Sistema de arranque y de acceso avanzado sin llave con marcado de confirmación por radio**

**COFETEL RLVMASK08-1120**

## Systeme d'ouverture et de demarrage à telecommande

### ▼ Utilisation de la clé auxiliaire

Utiliser la clé auxiliaire logée dans la clé avancée si la batterie de la télécommande vient à se décharger ou en cas de dysfonctionnement.

#### **Retrait de la clé auxiliaire**

Tirer sur la clé auxiliaire pour l'extraire de la clé avancée.

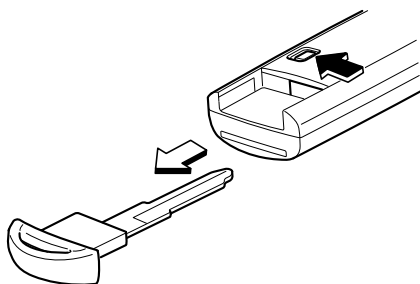

#### **Verrouillage, déverrouillage des portières**

Les portières peuvent être verrouillées/déverrouillées à l'aide de la clé auxiliaire, se référer à Verrouillage, déverrouillage à l'aide de la clé (page 3-34).

#### **Démarrage du moteur**

Le moteur peut être démarré à l'aide de la clé auxiliaire, se référer à Contacteur d'allumage (page 5-2).

#### **Verrouillage, déverrouillage de boîte à gants**

La boîte à gants peut être verrouillée/déverrouillée à l'aide de la clé auxiliaire, se référer à Boîte à gants (page 6-190).

### Fonction de suspension de clé avancée

Si une clé avancée est laissée à l'intérieur du véhicule et qu'on utilise une deuxième clé avancée pour verrouiller le véhicule, les fonctions de la clé avancée laissée dans le véhicule seront suspendues momentanément pour empêcher que le véhicule soit volé.

Pour restaurer les fonctions, appuyez sur le bouton de déverrouillage sur la clé avancée des fonctions suspendues dans le véhicule.

Bien connaître votre Mazda

## Système d'ouverture et de démarrage à télécommande

### Voyants et avertisseurs sonores

#### ▼ Avertisseur sonore d'anomalie du système

En cas d'anomalie des fonctions du système d'entrée sans la clé avancée, le voyant KEY (rouge) s'allume en continu sur le combiné d'instruments et des bips retentiront.

#### **ATTENTION**

*Si le voyant KEY (rouge) reste allumé en continu, ne pas continuer à utiliser le véhicule avec les fonctions à télécommande. Garer le véhicule dans un endroit sûr et utiliser la clé auxiliaire pour continuer la conduite. Faire inspecter le véhicule chez un concessionnaire agréé Mazda dès que possible.  
Se référer à Contacteur d'allumage (page 5-2).*

#### ▼ Avertisseur sonore du contacteur non coupé

Si la portière du conducteur est ouverte alors que le contacteur est en position ACC, un bip sonore continu retentit pour avertir le conducteur que le contacteur n'est pas coupé. Le système d'ouverture à télécommande ne fonctionne alors pas, il est impossible de verrouiller la voiture et la batterie se décharge.

#### ▼ Avertisseur sonore de la clé avancée retirée du véhicule

Dans les conditions suivantes, un bip sonore retentira et le voyant KEY (rouge) clignotera en continu si le contacteur n'est pas en position d'arrêt pour attirer l'attention du conducteur que la clé avancée a été retirée. Il s'arrêtera de clignoter lorsque la clé avancée sera replacée dans le véhicule:

- Le contacteur n'est pas en position d'arrêt, la portière du conducteur est ouverte et la clé avancée est retirée du véhicule. (Un bip sonore retentit 3 fois.)

Toutefois le bip sonore retentit en continu si le contacteur est mis sur ACC et que la portière est ouverte suite à l'activation du bip d'alarme indiquant que le contacteur n'est pas en position d'arrêt.

- Le contacteur n'est pas en position d'arrêt et toutes les portières ont été fermées après qu'on ait retiré la clé avancée du véhicule. (Un bip sonore retentit 6 fois. )

#### **REMARQUE**

*Comme la clé avancée utilise des ondes radio de faible intensité, l'Avertisseur sonore de la clé avancée retirée du véhicule peut être activé si la clé avancée est transportée en même temps que des objets métalliques ou si elle se trouve dans une zone où la réception du signal est mauvaise dans le véhicule.*

## Système d'ouverture et de démarrage à télécommande

### ▼ Avertisseur sonore de l'interrupteur de commande inutilisable

Dans les conditions suivantes, si on appuie sur l'interrupteur de commande d'une portière avant ou du hayon alors que le conducteur est muni de la clé avancée, un bip retentit 6 fois pour signaler que ni les portières avant ni le hayon ne peuvent être verrouillés.

- Une portière ou le hayon est ouvert (y compris voyant portière ouverte).
- Le contacteur n'est pas en position d'arrêt.
- La clé auxiliaire est introduite dans le contacteur d'allumage.

### ▼ Avertisseur de la pile de clé avancée déchargée

Lorsque le contacteur est placé sur ACC ou n'est pas mis sur ON, le témoin KEY (vert) clignote pendant environ 30 secondes pour indiquer que la puissance restante de la pile est insuffisante. Remplacer par une pile neuve avant que la clé avancée ne devienne inutilisable. Se référer à Entretien de la clé avancée (page 3-6).

#### **REMARQUE**

*La clé avancée peut être programmée pour que le témoin KEY (vert) ne clignote pas même lorsque la pile est faible.  
Se référer à Fonctions de personnalisation à la page 10-9.*

### ▼ Avertisseur de démarrage du moteur refusé

Dans les conditions suivantes, le voyant KEY (rouge) clignote pour informer le conducteur que le contacteur ne peut pas être mis sous tension à partir de la position d'arrêt.

- La pile de la clé avancée est complètement déchargée.
- La clé avancée ne se trouve pas dans la plage de fonctionnement.
- La clé avancée se trouve dans des zones où le système parvient difficilement à détecter le signal (page 3-9).
- Une clé d'un autre constructeur comparable à la clé avancée se trouve dans la plage de fonctionnement.

### ▼ Avertisseur sonore d'alarme de clé avancée laissée dans le véhicule

Si une clé avancée est laissée dans l'habitacle du véhicule et que toutes les portières et le hayon sont fermés en utilisant une clé avancée séparée, un bip sonore retentira pendant environ 10 secondes pour avertir le conducteur que la clé avancée se trouve dans l'habitacle du véhicule. Dans ce cas, les portières et le hayon seront verrouillés, mais les fonctions de la clé avancée laissée dans l'habitacle du véhicule pourront être suspendues temporairement. Pour rétablir le fonctionnement normal de la clé avancée, procéder comme suit (page 3-21).

Bien connaître votre Mazda

## Système d'ouverture et de démarrage à télécommande

### Lorsque le voyant/avertisseur sonore est activé

Dans les conditions suivantes, des bips sonores retentissent et un voyant/témoin s'allume sur le tableau de bord pour avertir le conducteur d'une mauvaise utilisation de la clé avancée afin de prévenir contre le vol du véhicule (page 3-22).

Prudence	Comment vérifier
Lorsqu'une portière reste ouverte, un bip sonore continu retentit.	Vérifier que le contacteur est en position d'arrêt.
Si lors de l'ouverture d'une portière 3 bips sonores retentissent, et que le voyant KEY (rouge) clignote sur le tableau de bord.	Vérifier que la clé avancée a été retirée du véhicule.
Si lors de la fermeture d'une portière est fermée un bip sonore retentit 6 fois, et que le voyant KEY (rouge) clignote sur le tableau de bord.	Vérifier que la clé avancée a été retirée du véhicule.
Lorsqu'on verrouille les portières, le carillon retentit pendant dix secondes environ.	Vérifier que la clé avancée a été laissée dans le véhicule.
Lors de la tentative de verrouillage des portières à l'aide de l'interrupteur de commande des portières avant, un bip sonore est émis 6 fois.	Vérifier que la clé avancée a été laissée dans le véhicule.
	Vérifier que le contacteur est en position d'arrêt. Vérifier si une portière ou si le hayon est ouvert.
Si le témoin KEY (vert) s'allume sur le tableau de bord.	La pile de la clé avancée est déchargée. Remplacer la pile usagée par une neuve. Se référer à Entretien de la clé avancée à la page 3-6.
Si le voyant KEY (rouge) reste allumé en continu sur le tableau de bord.	Cela indique un dysfonctionnement de la clé avancée. Garer le véhicule dans un endroit sûr et utiliser la clé auxiliaire pour continuer la conduite. Faire inspecter le véhicule chez un concessionnaire agréé Mazda dès que possible.



Bien connaître votre Mazda

## Portières et serrures

### Clés

#### **! PRUDENCE**

**Ne pas laisser la clé dans le véhicule si des enfants s'y trouvent, et les garder dans un endroit où les enfants ne les trouveront pas et ne joueront pas avec:**

*Le fait de laisser des enfants dans le véhicule avec la clé est dangereux. Cela pourrait entraîner des blessures ou la mort de quelqu'un. Les enfants peuvent considérer ces nouvelles clés comme un jouet intéressant et peuvent activer les lève-vitres électriques et d'autres commandes, voire même mettre le véhicule en mouvement.*

#### **REMARQUE**

- *Se référer à Système d'immobilisation (page 3-67) pour plus d'information concernant les clés et le démarrage du moteur.*
- **(Avec système antivol)**  
*Se référer à Système antivol (page 3-71) pour plus d'informations concernant les clés et l'immobilisation du véhicule sur les véhicules équipés du système antivol.*

Les clés opèrent toutes les serrures.

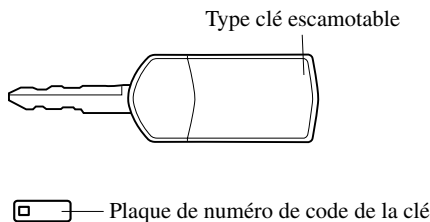

Un numéro de code est gravé sur la plaque attachée au jeu de clés; détacher cette plaque et la conserver dans un endroit sûr (mais pas dans le véhicule) ce numéro sera nécessaire si l'on doit remplacer une des clés.

#### **REMARQUE**

- *Noter le numéro de code et le garder dans un endroit séparé, sécuritaire et commode, mais pas dans le véhicule. Si une clé est perdue, s'adresser à un concessionnaire agréé Mazda en s'assurant d'avoir le code de la clé avec soi.*
- *Les clés de type escamotable ne peuvent être fixées sur certains types de porte-clés. Utiliser alors le porte-clés fourni avec la télécommande et sur lequel la plaque de numéro de code de la clé est fixée.*

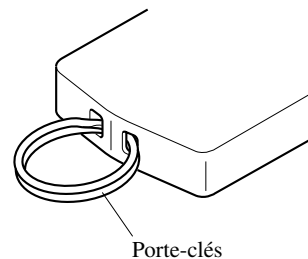

Bien connaître votre Mazda

## Portières et serrures

### Méthode d'extension/escamotage de la clé (Clé de type escamotable)

Pour faire sortir la clé, appuyer sur le bouton de déverrouillage.

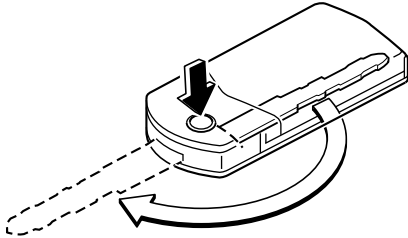

Pour escamoter la clé, la tourner dans le support tout en appuyant sur le bouton de déverrouillage.

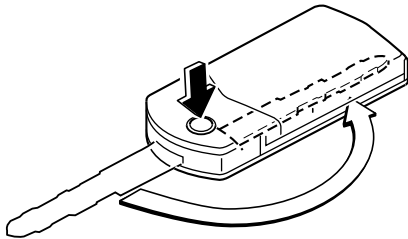

### Système d'ouverture à télécommande\*

Ce système verrouille et déverrouille les portières et le hayon à distance, et ouvre les lève-vitres électriques et le toit ouvrant transparent.

Il peut également vous aider à demander de l'aide.

Appuyer sur les touches doucement et avec précautions.

#### **ATTENTION**

*Afin d'éviter d'endommager la télécommande, ne pas:*

- Laisser la télécommande tomber.
- Mouiller la télécommande.
- Démontre la télécommande.
- Exposer la télécommande à des champs magnétiques.
- Exposer la télécommande à des températures élevées, dans des endroits au soleil comme sur le tableau de bord ou sur le capot.

## Bien connaître votre Mazda Portières et serrures

### REMARQUE

- Le système d'ouverture à télécommande est conçu pour fonctionner à une distance maximale d'environ 2,5 m (8 pieds) du centre du véhicule, cependant la distance peut varier suivant les conditions locales.
- Le système ne fonctionne pas lorsque la clé de contact se trouve dans le contacteur d'allumage.
- Si la télécommande ne fonctionne pas lorsqu'une touche est pressée, ou si la plage de fonctionnement est réduite, la pile peut être épuisée. Pour installer une nouvelle pile, se référer à Entretien (page 3-29).
- Des télécommandes additionnelles sont disponibles chez un concessionnaire agréé Mazda. Jusqu'à trois télécommandes peuvent être utilisées sur un véhicule équipé du système d'ouverture à télécommande. Apporter toutes les télécommandes à un concessionnaire agréé Mazda lorsque des télécommandes additionnelles sont nécessaires.

### ▼ Télécommande

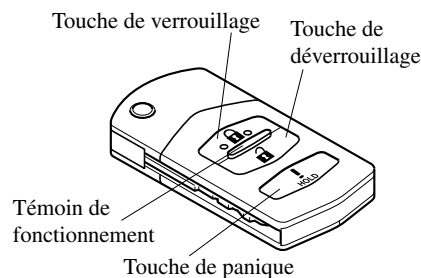

### REMARQUE

La touche de déverrouillage peut être utilisée pour ouvrir les lève-vitres électriques et le toit ouvrant transparent, mais la touche de verrouillage ne peut pas être utilisée pour fermer les lève-vitres électriques et le toit ouvrant transparent.  
Se référer à Ouverture/fermeture des lèves-vitre électriques et du toit ouvrant transparent de l'extérieur (page 3-53).

Le témoin de fonctionnement clignote lorsque les touches sont enfoncés.

### Touche de verrouillage

Pour verrouiller les portières et le hayon, appuyer sur la touche de déverrouillage et les feux de détresse clignoteront une fois.

Pour confirmer que toutes les portières et le hayon sont bien verrouillés, appuyer sur la touche de verrouillage de nouveau dans les 5 secondes. Si ils sont fermés et verrouillés, l'avertisseur se déclenche et les feux de détresse clignotent une fois.

Bien connaître votre Mazda

## Portières et serrures

### REMARQUE

- Les portières et le hayon peuvent être verrouillés en appuyant sur la touche de verrouillage si l'une des portières ou le hayon est ouvert. En outre, les feux de détresse ne clignotent pas et l'avertisseur sonore ne retentit pas.
- **(Sans système antivol)**  
Les feux de détresse clignoteront une fois pour indiquer que toutes les portières et le hayon sont verrouillés.
- **(Avec système antivol)**  
Les feux de détresse clignotent lorsque le système antivol est armé.  
Les feux de détresse ne clignotent pas si toutes les portières et le hayon sont verrouillés avant que le système antivol ait été armé de manière correcte.  
Si les portières sont verrouillées en appuyant sur la touche de verrouillage de la télécommande alors que le système antivol est armé, les feux de détresse clignotent une fois pour indiquer que le système est armé.  
Se référer à Système antivol à la page 3-71.
- Il est impossible de verrouiller toutes les portières et le hayon lorsque la clé est dans le contacteur d'allumage.
- Confirmer que toutes les portières et le hayon sont verrouillés visuellement ou auditivement par l'utilisation du double clic.

### Touche de déverrouillage

Pour déverrouiller la portière du conducteur, appuyer sur la touche de déverrouillage et les feux de détresse clignoteront deux fois.

Pour déverrouiller toutes les portières et le hayon, appuyer de nouveau sur la touche de déverrouillage dans les 3 secondes. Les feux de détresse clignoteront deux fois.

### REMARQUE

#### **(Sans système antivol)**

Les feux de détresse clignoteront deux fois pour indiquer que toutes les portières et le hayon sont déverrouillés.

#### **(Avec système antivol)**

Les feux de détresse clignotent lorsque le système antivol est désactivé.  
Les feux de détresse ne clignotent que si le système antivol a été correctement désactivé.  
Si les portières sont déverrouillées en appuyant sur la touche de déverrouillage de la télécommande alors que le système antivol est désactivé, les feux de détresse clignotent deux fois pour indiquer que le système est désactivé.  
Se référer à Système antivol à la page 3-71.

### REMARQUE

#### **Fonction de reverrouillage automatique**

Après avoir déverrouillé les portières et le hayon à l'aide de la télécommande, elles se verrouilleront de nouveau automatiquement si l'une des portières ou le hayon n'est pas ouvert dans les 30 secondes environ.

### Touche de panique

Si vous vous apercevez de loin que quelqu'un essaie de pénétrer dans votre véhicule ou de l'endommager, enfoncer la touche de panique activera l'alarme du véhicule.

### REMARQUE

La touche de panique fonctionnera qu'une des portières ou le hayon soient ouverts ou fermés.

### **Déclenchement de l'alarme**

Si l'on appuie sur la touche de panique une fois, l'alarme se fera entendre pendant 2 minutes et 30 secondes environ, et voici ce qui se produira:

- L'avertisseur se fera entendre de manière intermittente.
- Les feux de détresse clignoteront.

Bien connaître votre Mazda  
**Portières et serrures**

### Arrêt de l'alarme

Appuyer sur une des touches de la télécommande.

### ▼ Entretien de la télécommande

Si les touches de la télécommande ne fonctionnent pas et que le témoin de fonctionnement ne clignote pas, la pile est peut-être déchargée.

Remplacer par une pile neuve avant que la télécommande ne devienne inutilisable.

### **ATTENTION**

- *Installer la pile, pôle positif (+) vers le bas. La pile risque de couler si elle n'est pas installée correctement.*
- *Lors du remplacement de la pile, veiller à ne pas toucher de circuits internes ni de bornes électriques, à ne pas tordre des bornes électriques et à ne pas laisser de la saleté pénétrer dans la télécommande, car cela pourrait l'endommager.*
- *Il y a danger d'explosion si la pile n'est pas remplacée correctement.*
- *Ne remplacer qu'avec le même type de pile (CR1620 ou l'équivalent).*
- *Mettre les piles usées au rebut en respectant les instructions suivantes.*
  - *Isoler les bornes positive et négative en les recouvrant de ruban isolant ou l'équivalent.*
  - *Ne jamais démonter la pile.*
  - *Ne jamais jeter la pile dans le feu et (ou) dans l'eau.*
  - *Ne jamais déformer ou écraser une pile.*

### Changement de la pile de la télécommande

1. Ouverture de la clé (page 3-25).
2. Insérer un tournevis dans la fente et pousser la languette pour séparer la clé de l'émetteur.

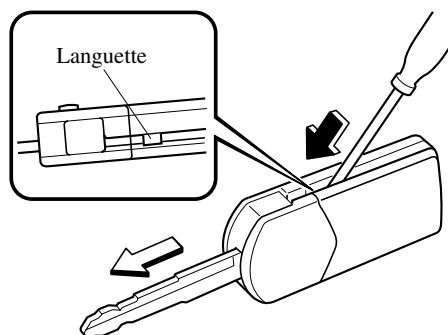

3. Insérer un tournevis dans la fente puis faire levier doucement pour ouvrir la télécommande.

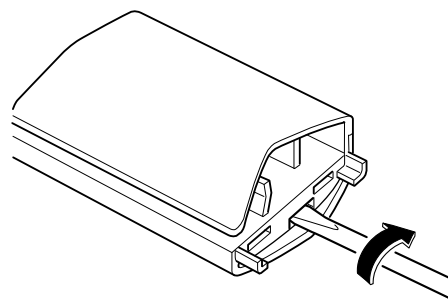

Bien connaître votre Mazda

## Portières et serrures

4. Retirer le pile.

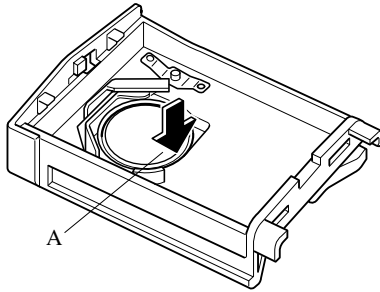

5. Installer la nouvelle pile (CR1620 ou l'équivalent) avec le côté positif (+) vers le bas.

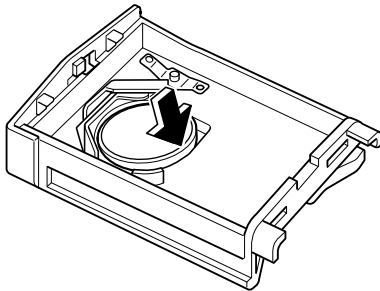

6. Aligner les couvercles avant et arrière et appuyer pour fermer la télécommande.

7. Aligner la clé sur la télécommande comme indiqué sur l'illustration, et introduire la clé jusqu'à ce qu'un déclic soit émis.

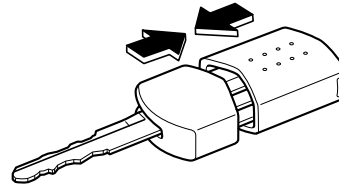

### **ATTENTION**

*Introduire fermement la clé dans la télécommande jusqu'à ce qu'un déclic soit émis. Si la clé n'est pas fermement introduite, elle risque de se détacher de la télécommande.*

### **▼ Entretien**

En cas de problème avec le système d'ouverture à télécommande, s'adresser à un concessionnaire agréé Mazda.

Si votre télécommande est perdue ou volée, consultez un concessionnaire agréé Mazda dès que possible pour un remplacement et pour rendre la télécommande perdue ou volée inopérante.

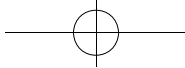

Bien connaître votre Mazda  
**Portières et serrures**

---

**⚠ ATTENTION**

*Les équipements radio de ce type  
sont réglementés par des lois aux  
Etats-Unis.*

*Les changements ou modifications  
non spécifiquement approuvés par  
l'entité responsable de la conformité  
peuvent annuler le droit de  
l'utilisateur de faire fonctionner cet  
appareil.*

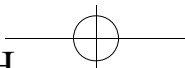
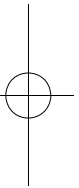
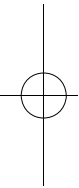

Bien connaître votre Mazda

## Portières et serrures

### ▼ Déclaration de conformité

#### Système d'ouverture à télécommande

(U.S.A)

FCC WARNING

Changes or modifications not expressly approved by the party responsible for compliance could void the user's authority to operate the equipment.

Note

\*This device complies with Part 15 of the FCC Rules. Operation is subject to the following two conditions:

(1) this device may not cause harmful interference, and (2) this device must accept any interference received, including interference that may cause undesired operation.

(CANADA)

This device complies with RSS-210 of Industry CANADA. Operation is subject to the following two conditions: (1) this device may not cause interference, and (2) this device must accept any interference, including interference that may cause undesired operation of the device.

(MEXICO)

Este equipo opera a título secundario, consecuentemente, debe aceptar interferencias perjudiciales incluyendo equipos de la misma clase y puede no causar interferencias a sistemas operando a título primario

Sistema de acceso normal sin llave

Modelo : SKE125-01

**Sistema de acceso normal sin llave con marcado de confirmación por radio**

**COFETEL RCPMAIM05-615**



## Portières et serrures

### Serrures des portières

#### PRUDENCE

**Toujours emmener les enfants ou les animaux de compagnie avec soi, ou laisser avec eux une personne responsable:**

*Le fait de laisser un enfant ou un animal sans surveillance dans un véhicule en stationnement est dangereux. Lorsqu'il fait chaud, la température intérieure d'un véhicule peut augmenter à tel point que cela peut entraîner une maladie cérébrale ou même la mort.*

**Ne pas laisser la clé dans le véhicule si des enfants s'y trouvent, et les garder dans un endroit où les enfants ne les trouveront pas et ne joueront pas avec:**

*Le fait de laisser des enfants dans le véhicule avec la clé est dangereux. Cela pourrait entraîner des blessures ou la mort de quelqu'un.*

**Garder toutes les portières verrouillées lors de la conduite:**

*Des portières déverrouillées dans un véhicule en mouvement sont dangereuses. Les passagers peuvent tomber si une portière est ouverte par inadvertance et peuvent facilement être éjectés lors d'un accident.*

**Fermer toujours toutes les vitres et le toit ouvrant transparent, verrouiller les portières et emporter la clé avec vous lorsque vous laissez votre véhicule non surveillé:**

*Laisser votre véhicule déverrouillé est dangereux, les enfants peuvent s'enfermer dans un véhicule chaud, pouvant entraîner leur mort. De même, un véhicule non verrouillé est une cible facile pour les voleurs et les intrus.*

**Après avoir fermé les portières, toujours vérifier qu'elles sont bien fermées:**

*Les portières mal fermées sont dangereuses; si le véhicule est conduit avec une portière mal fermée, la portière risquerait en effet de s'ouvrir de manière inattendue et de causer un accident.*

**Toujours confirmer la sécurité du véhicule avant d'ouvrir une portière:**

*Il est dangereux d'ouvrir une portière de manière précipitée. Un autre véhicule ou un piéton pourrait être heurté et cela entraînerait un accident.*

#### ATTENTION

*Toujours vérifier les conditions autour du véhicule avant l'ouverture/fermeture des portières et faire preuve de prudence lors de vents forts ou lorsque garé sur une pente. Ne pas être au courant des conditions autour du véhicule est dangereux car les doigts pourraient se coincer dans la portière ou un piéton passant pourrait être heurté, entraînant un accident inattendu ou des blessures.*

Bien connaître votre Mazda

## Portières et serrures

### ▼ Verrouillage, déverrouillage à l'aide de la clé

La portière du conducteur peut être verrouillée ou déverrouillée à l'aide de la clé.

Tourner la clé vers l'avant pour déverrouiller, vers l'arrière pour verrouiller.

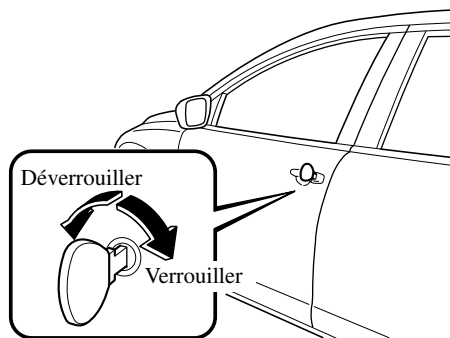

### ▼ Verrouillage, déverrouillage à l'aide de l'interrupteur de commande (avec clé avancée)

Les portières peuvent être verrouillées/déverrouillées en utilisant l'interrupteur de commande alors que le conducteur muni de la clé avancée est en dehors du véhicule, se référer à Commande via les fonctions à télécommande (page 3-9).

### ▼ Verrouillage, déverrouillage à l'aide de la télécommande (avec clé avancée)

Les portières peuvent être verrouillées ou déverrouillées en appuyant sur les touches de la télécommande, se référer à Système d'ouverture à télécommande (page 3-16).

### ▼ Verrouillage, déverrouillage à l'aide de la télécommande (avec clé de type escamotable)

Les portières peuvent être verrouillées ou déverrouillées en appuyant sur les touches de la télécommande, se référer à Système d'ouverture à télécommande (page 3-26).

### ▼ Verrouillage, déverrouillage à l'aide de la commande intérieure de verrouillage

Pour verrouiller une portière de l'intérieur, appuyer sur la commande de verrouillage. Pour déverrouiller, le tirer vers l'extérieur. Celle-ci ne commande pas les serrures de l'autre portière.

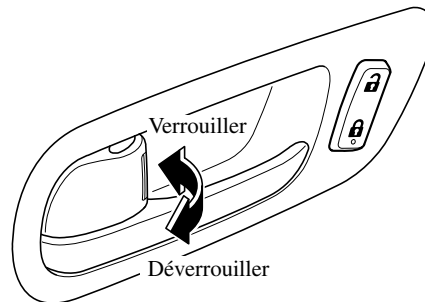

Bien connaître votre Mazda

## Portières et serrures

Pour verrouiller une portière avec la commande de verrouillage depuis l'extérieur, pousser la commande de verrouillage sur la position de verrouillage et fermer la portière. Celle-ci ne commande pas les serrures de l'autre portière.

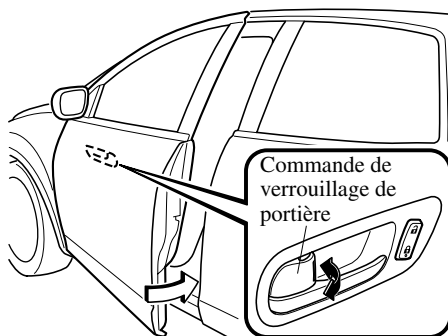

### REMARQUE

- En verrouillant les portières de cette manière, faire attention de ne pas laisser la clé dans le véhicule.
- **(Avec clé avancée)**  
La porte du conducteur ne peut pas être verrouillée en utilisant la commande de verrouillage depuis l'extérieur.
- **(Avec clé de type escamotable)**  
La portière du conducteur ne peut pas être verrouillée en utilisant la commande de verrouillage de portière depuis l'extérieur si la clé se trouve dans le contacteur d'allumage.

### ▼ Verrouillage électrique des portières

#### Prévention de verrouillage accidentel du véhicule

##### **(Avec clé avancée)**

L'option de prévention de verrouillage accidentel du véhicule évite que quelqu'un ne se retrouve à l'extérieur du véhicule sans les clés. Toutes les portières et le hayon se déverrouilleront automatiquement s'ils ont été verrouillés à l'aide du verrouillage électrique des portières avec une portière ou le hayon ouvert.

##### **(Avec clé de type escamotable)**

L'option de prévention de verrouillage accidentel du véhicule évite que quelqu'un ne se retrouve à l'extérieur du véhicule sans les clés. Avec la clé de contact dans le contacteur d'allumage, toutes les portes et le hayon se déverrouilleront automatiquement s'ils avaient été verrouillés à l'aide du verrouillage électrique des portières avec une porte ou le hayon ouvert.

Bien connaître votre Mazda

## Portières et serrures

### Verrouillage, déverrouillage à l'aide de la clé

Toutes les portières et le hayon se verrouillent automatiquement lorsque la portière du conducteur est verrouillée en utilisant la clé.

Toutes les portières de même que le hayon se déverrouillent lorsque la portière du conducteur est déverrouillée et que la clé est tenue en position de déverrouillage pendant une seconde ou plus.

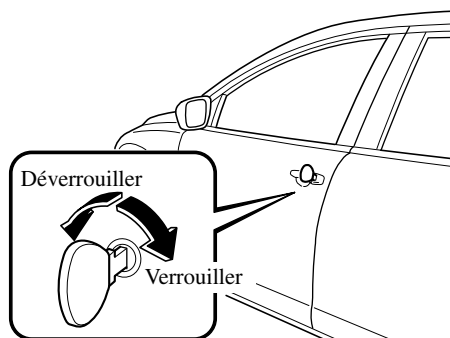

#### **REMARQUE**

Tenir la clé en position déverrouillée dans le verrou de la portière conducteur pendant une seconde environ déverrouillera toutes les portières et le hayon. Pour déverrouiller uniquement la portière du conducteur, insérer la clé dans le verrou de la portière du conducteur et tourner brièvement la clé en position de déverrouillage, puis la ramener immédiatement à la position centrale.

### Verrouillage, déverrouillage à l'aide de la commande de verrouillage de la portière

Toutes les portières et le hayon se verrouillent automatiquement lorsque le côté verrouillé est enfoncé. Elles se déverrouillent toutes lorsque le côté déverrouillé est enfoncé.

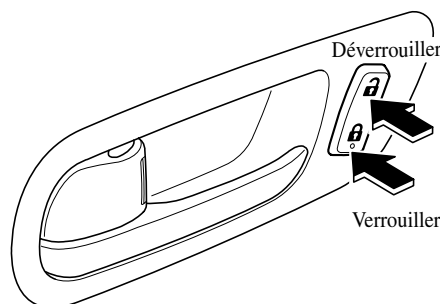

### Verrouillage, déverrouillage à l'aide de l'interrupteur de commande (avec clé avancée)

Toutes les portières et le hayon/couvercle de coffre peuvent être verrouillés/déverrouillés en utilisant l'interrupteur de commande sur les portières avant et le hayon alors que le conducteur muni de la clé avancée est en dehors du véhicule, se référer à Commande via les fonctions à télécommande (page 3-9).

### Verrouillage, déverrouillage à l'aide de la télécommande (avec clé avancée)

Toutes les portières et le hayon peuvent être verrouillés/déverrouillés en appuyant sur les touches de la télécommande; se référer à Système d'ouverture à télécommande (page 3-16).

Bien connaître votre Mazda

## Portières et serrures

### Verrouillage, déverrouillage à l'aide de la télécommande (avec clé de type escamotable)

Toutes les portières et le hayon peuvent être verrouillés/déverrouillés en appuyant sur les touches de la télécommande; se référer à Système d'ouverture à télécommande (page 3-26).

### Fonction de verrouillage/déverrouillage automatique

#### **! PRUDENCE**

**Ne pas tirer la poignée intérieure d'une portière avant:**

*Il est dangereux de tirer la poignée intérieure d'une portière avant pendant que le véhicule se déplace. Des passagers risquent de tomber du véhicule si une portière avant s'ouvre accidentellement, et de subir des blessures graves ou mortelles.*

- Lorsque la vitesse du véhicule dépasse 20 km/h (12 mi/h), toutes les portières et le hayon se verrouillent automatiquement.
- Lorsque le contacteur est sur la position d'arrêt, toutes les portières et le hayon sont déverrouillés automatiquement.

Il est aussi possible de désactiver ces fonctions de manière qu'elles ne s'enclenchent pas.

### **Changement du réglage de la fonction de verrouillage/déverrouillage automatique à l'aide de l'interrupteur de verrouillage de la portière**

Les portières et le hayon peuvent être réglés de manière à se verrouiller ou se déverrouiller automatiquement en sélectionnant l'une quelconque des fonctions figurant dans le tableau suivant et en utilisant l'interrupteur de verrouillage de la portière du conducteur dans l'habitacle pour effectuer le changement de réglage, comme indiqué dans la procédure suivante.

Bien connaître votre Mazda

## Portières et serrures

Il est possible de changer les réglages en procédant comme suit.

Numéro de fonction	Fonction
1	La fonction de verrouillage automatique de la portière est désactivée.
2	Toutes les portières et le hayon sont verrouillés automatiquement quand la vitesse du véhicule est d'environ 20 km/h (12 mi/h) ou plus.
3	Toutes les portières et le hayon sont verrouillés automatiquement quand la vitesse du véhicule est d'environ 20 km/h (12 mi/h) ou plus. Toutes les portières et le hayon sont déverrouillés lorsqu'on fait passer le contacteur de la position ON à la position ACC ou à la position d'arrêt.
4	Lorsqu'on met le contacteur sur la position ON et qu'on fait passer le levier sélecteur de la position de stationnement (P) à n'importe quelle autre position de rapport, toutes les portières et le hayon sont verrouillés automatiquement.
5	Lorsqu'on met le contacteur sur la position ON et qu'on fait passer le levier sélecteur de la position de stationnement (P) à n'importe quelle autre position de rapport, toutes les portières et le hayon sont verrouillés automatiquement. Lorsqu'on met le levier sélecteur sur la position de stationnement (P) pendant que le contacteur est sur la position ON, toutes les portières et le hayon sont déverrouillés automatiquement.

1. Arrêter le véhicule et fermer toutes les portières.
2. Mettre le contacteur sur ON.

3. Maintenir enfoncé le côté verrouillage de l'interrupteur de verrouillage de la portière du conducteur dans les 10 secondes ou moins après avoir mis le contacteur sur la position ON, et s'assurer qu'un bip sonore est bien émis environ huit secondes plus tard.
4. En se référant au tableau de réglage de la fonction de verrouillage/déverrouillage automatique, déterminer le numéro de fonction du réglage voulu et appuyer sur le côté déverrouillage de l'interrupteur de verrouillage de la portière du conducteur (par ex., si l'on sélectionne la fonction 2, appuyer sur le côté déverrouillage de l'interrupteur 2 fois seulement).

### REMARQUE

*Cinq réglages de verrouillage/déverrouillage automatique seulement sont disponibles au total. Veiller à appuyer sur le côté déverrouillage de l'interrupteur de verrouillage de la portière du conducteur le nombre correct de fois, selon le numéro de fonction sélectionné. Si l'on appuie six fois par erreur sur l'interrupteur, la procédure sera invalidée. Si ceci se produit, recommencer la procédure depuis le début.*

Bien connaître votre Mazda

## Portières et serrures

5. Trois secondes après que le réglage de la fonction a été changé, un bip sonore retentira le nombre de fois correspondant au numéro de fonction sélectionné.

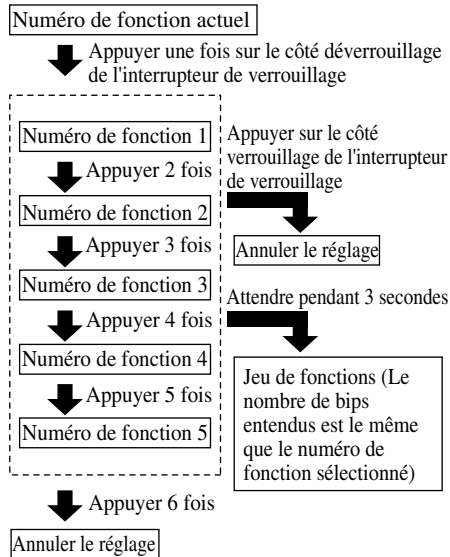

### REMARQUE

- Il est impossible de verrouiller ou de déverrouiller les portières pendant qu'on effectue le réglage de la fonction.
- Il est possible d'annuler la procédure en appuyant sur le côté verrouillage de l'interrupteur de verrouillage de la portière du conducteur.

### ▼ Verrous de sécurité pour enfants des portières arrière

Ces verrous sont prévus pour éviter que les enfants n'ouvrent accidentellement les portières arrière. Les utiliser à chaque fois qu'un enfant se trouve dans le véhicule.

Si le verrou de sécurité est poussé en position verrouillée avant de fermer la portière, elle ne peut pas être ouverte de l'intérieur.

Pour l'ouvrir, tirer sur la poignée extérieure de la portière.

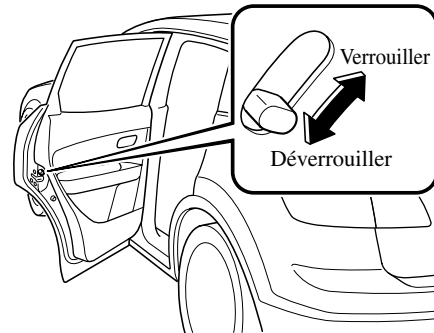

Bien connaître votre Mazda

## Portières et serrures

### Hayon

#### **! PRUDENCE**

**Ne jamais laisser une personne s'asseoir dans le compartiment à bagages pendant la conduite:**

*Le fait de laisser une personne s'asseoir dans le compartiment à bagages pendant la conduite est dangereux. La personne assise dans le compartiment à bagages risque d'être blessée gravement ou mortellement en cas de freinage brusque ou de collision.*

**Ne pas conduire avec le hayon ouvert:**

*Du gaz d'échappement dans l'habitacle du véhicule est dangereux. Un hayon ouvert dans un véhicule en mouvement fait entrer des gaz d'échappement dans l'habitacle. Ces gaz contiennent du monoxyde de carbone (CO) qui est incolore, inodore et extrêmement dangereux pour la santé, il peut entraîner une perte de conscience et la mort. De plus, un hayon ouvert peut faire que des passagers tombent hors du véhicule en cas d'accident.*

**Ne pas empiler ou laisser vos bagages chargés sans sécurité dans le compartiment à bagages:**

*Sinon, les bagages peuvent se déplacer ou s'effondrer, entraînant des blessures ou un accident. En outre, ne pas charger de bagages plus haut que les dossiers des sièges. Cela peut affecter le côté ou le champ de vue arrière.*

#### **! ATTENTION**

- *Avant d'ouvrir le hayon, retirer toute accumulation de neige et de glace qui se trouverait dessus. Sinon, le hayon pourrait se fermer sous le poids de la neige et de la glace, résultant en des blessures.*
- *Soyez prudent lors de l'ouverture/fermeture du hayon lors de vents très forts. Si une forte rafale de vent souffle contre le hayon, elle pourrait le fermer soudainement, résultant en des blessures*
- *Ouvrir complètement le hayon et s'assurer qu'il reste ouvert. Si vous n'ouvrez le hayon que partiellement, il pourrait se refermer brutalement en raison de vibrations ou de rafales de vent et causer des blessures.*
- *Lors du chargement ou déchargement des bagages dans le compartiment à bagages, éteignez le moteur. Sinon, vous pourriez être brûlé par la chaleur des gaz d'échappement.*



Bien connaître votre Mazda

## Portières et serrures

- *Faites attention à ne pas appliquer de force excessive au vérin amortisseur sur le hayon, comme en posant la main sur le vérin. Sinon, le vérin amortisseur peut se plier et affecter le fonctionnement du hayon.*

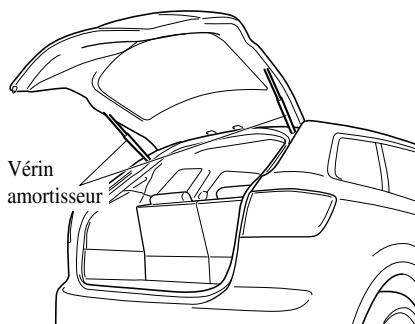

### ▼ Verrouillage, déverrouillage à l'aide de l'interrupteur de commande (avec clé avancée)

Le hayon peut être verrouillé/déverrouillé en utilisant l'interrupteur de commande alors que le conducteur muni de la clé avancée est en dehors du véhicule, se référer à Commande via les fonctions à télécommande (page 3-9).

### ▼ Verrouillage, déverrouillage à l'aide de la télécommande (avec clé avancée)

Le hayon peut être verrouillé ou déverrouillé en appuyant sur les touches de la télécommande, se référer à Système d'ouverture à télécommande (page 3-16).

### ▼ Verrouillage, déverrouillage à l'aide de la télécommande (avec clé de type escamotable)

Le hayon peut être verrouillé ou déverrouillé en appuyant sur les touches de la télécommande, se référer à Système d'ouverture à télécommande (page 3-26).

### ▼ Verrouillage, déverrouillage à l'aide de la commande de verrouillage de la portière

Le hayon peut être verrouillé ou déverrouillé à l'aide de la commande de verrouillage de la portière, se référer à Verrouillage électrique des portières (page 3-35).

### ▼ Ouverture et fermeture du hayon

#### Ouverture manuelle du hayon

Tirer la poignée vers le haut.

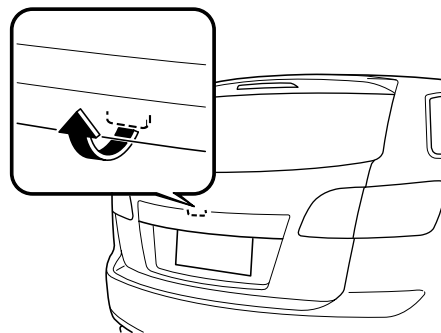

Bien connaître votre Mazda

## Portières et serrures

### REMARQUE

Si la batterie du véhicule est déchargée ou s'il y a une anomalie du système électrique et que le hayon ne peut pas être déverrouillé, suivre la méthode suivante de déverrouillage d'urgence:

1. Retirer le capuchon situé sur la surface intérieure du hayon, à l'aide d'un tournevis plat.

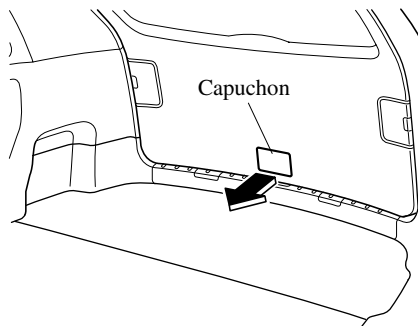

2. **(Avec hayon électrique)**  
Pousser le hayon tout en appuyant sur levier vers le bas.  
**(Sans hayon électrique)**  
Tourner le levier vers la droite pour déverrouiller le hayon

**(Avec hayon électrique)**

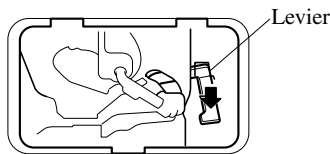

**(Sans hayon électrique)**

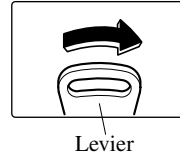

Après avoir suivi cette méthode de déverrouillage d'urgence, faire inspecter le véhicule par un concessionnaire agréé Mazda, dès que possible.

### **Fermeture manuelle du hayon**

Le pousser vers le bas à l'aide des deux mains jusqu'à ce que le verrou s'enclenche. Ne pas le claquer. Tirer le hayon vers le haut pour s'assurer qu'il est bien verrouillé.

### ▼ Hayon électrique \*

Le hayon électrique s'ouvre/se ferme électriquement en utilisant les commandes dans le véhicule ou sur la télécommande du système d'ouverture.

Se référer à Système d'ouverture à télécommande à la page 3-16.

Bien connaître votre Mazda

## Portières et serrures

### **PRUDENCE**

**Surveiller le hayon électrique pendant qu'il s'ouvre ou se ferme et vous assurer qu'il se ferme complètement:**

*Il est dangereux d'ouvrir ou de fermer le hayon électrique sans surveillance. A cause d'obstacle non vus et du dispositif de sécurité, le hayon peut ne pas se refermer complètement et, si personne ne s'en aperçoit, entraîner une blessure grave voire mortelle si un passager venait à tomber du véhicule.*

*Toujours vous assurer que la zone qui entoure le hayon ne contient pas d'obstacle avant de l'activer.*

**Toujours s'assurer que la zone autour du hayon électrique ne présente pas de danger avant de l'actionner électriquement.**

*Il est dangereux de ne pas vérifier qu'il n'y ait personne dans la zone autour du hayon avant d'actionner celui-ci à l'aide de l'interrupteur du hayon électrique ou de la touche du système d'ouverture à télécommande. Une personne risquerait de se trouver coincée entre le hayon et un objet gênant lors de l'ouverture électrique du hayon, ou entre le hayon et le véhicule lors de sa fermeture électrique, ce qui pourrait causer un accident et de graves blessures.*

**Ne jamais autoriser les enfants à utiliser le système du hayon électrique:**

*Il est dangereux de laisser les enfants utiliser l'interrupteur du hayon électrique et le système d'ouverture à télécommande. Les enfants ne sont pas conscients que les gens peuvent se faire coincer les doigts et les mains lorsque le hayon est en mouvement. Si le cou, la tête ou les mains d'une personne se trouvent coincées dans une portière qui se ferme, des blessures graves ou mortelles pourraient s'ensuivre.*

Bien connaître votre Mazda

## Portières et serrures

### **ATTENTION**

- Lorsque vous refermez le hayon électrique, s'assurer qu'il n'y a pas de matières étrangères autour de la passe-courroie. Si des matières étrangères bloquent la passe-courroie, le hayon risque de ne pas se fermer correctement.

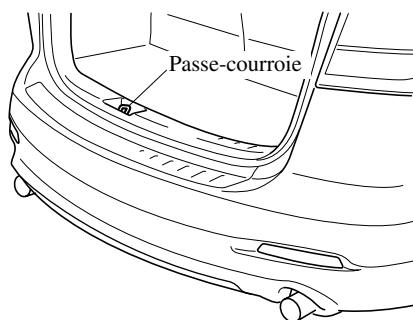

- Ne pas installer des accessoires sur le hayon électrique autres que les accessoires spécifiés. Autrement il ne pourra pas être ouvert/fermé automatiquement et cela pourrait entraîner une panne.
- Faire bien attention lorsqu'on fait passer le hayon électrique du mode de fonctionnement électrique au mode manuel. Le hayon électrique risquerait de s'ouvrir/se fermer inopinément selon sa position, et des blessures pourraient s'ensuivre.

### **REMARQUE**

- Ne pas forcer inutilement sur le hayon électrique pendant l'ouverture/fermeture électrique. Forcer inutilement sur le hayon pourrait automatiquement modifier la direction du mouvement. Ceci pourrait aussi causer une panne.
- Le hayon électrique peut ne pas s'ouvrir/se fermer électriquement si le véhicule est garé sur un terrain en pente, si il y a un vent fort ou si il est chargé de neige.
- Le hayon électrique ne peut fonctionner que s'il est déverrouillé. Le hayon électrique ne peut fonctionner que s'il est déverrouillé à l'aide de la fonction de verrouillage de portière électrique. Se référer à Verrouillage, déverrouillage à l'aide de la commande intérieure de verrouillage à la page 3-34.
- Si un fusible du système de hayon électrique a sauté, il sera impossible d'ouvrir le hayon en utilisant l'interrupteur du hayon électrique ou la poignée extérieure (hayon). Utiliser le levier d'urgence pour ouvrir le hayon.
- Fermer entièrement le hayon électrique avant de débrancher la batterie du véhicule. Si la batterie est débranchée lorsque le hayon est ouvert, celui-ci ne peut pas être ouvert ou fermé une fois la batterie rebranchée. Si cela se produit, fermer complètement le hayon manuellement pour restaurer la fonction d'ouverture/de fermeture entièrement automatique.

### **Ouverture/fermeture du hayon électrique**

Si le véhicule remplit toutes les conditions de fonctionnement suivantes, il est possible d'ouvrir le hayon électrique en utilisant la fonction électrique.

#### **Conditions de fonctionnement**

- (1) Le hayon électrique est déverrouillé.

Bien connaître votre Mazda

## Portières et serrures

- (2) Le levier sélecteur est en position P (stationnement) lorsque le contacteur est mis sur ON.

### REMARQUE

- Si la condition (2) n'est pas remplie pendant l'ouverture électrique du hayon électrique, un bip sonore va retentir et le hayon se déplacera automatiquement dans la direction inverse.
- Si la condition (2) n'est pas remplie pendant la fermeture électrique du hayon, un bip sonore va retentir et le hayon continue à se fermer.
- Une fois la condition (2) remplie, l'ouverture/fermeture du hayon électrique peut être relancée avec les interrupteurs.
- Lorsque le contacteur est mis sur ON, l'émetteur ne fonctionne pas.

### Commande via la télécommande

Appuyer sur la touche du hayon électrique pendant une seconde ou plus pendant que le hayon électrique est en position ouverte/fermée complète. Les feux de détresse vont clignoter deux fois et le hayon s'ouvre/se ferme complètement après le bip sonore.  
Se référer à Système d'ouverture à télécommande à la page 3-16.

### Opération depuis le siège conducteur (Pour l'ouverture/la fermeture)

Appuyer sur l'interrupteur du hayon électrique pendant environ une seconde ou plus pendant que le hayon est en position ouverte/fermée complète. Les feux de détresse vont clignoter deux fois et le hayon s'ouvre/se ferme complètement après le bip sonore.

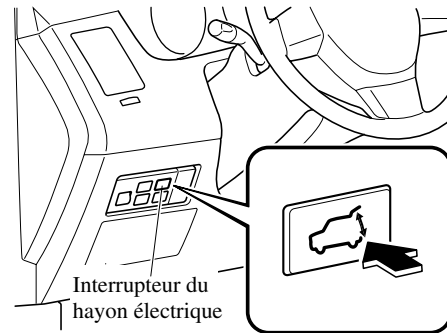

### Opération depuis l'extérieur (Pour la fermeture seulement)

Appuyer sur l'interrupteur de fermeture du hayon électrique pendant que le hayon est complètement ouvert. Les feux de détresse vont clignoter deux fois et le hayon se ferme automatiquement après le bip sonore.

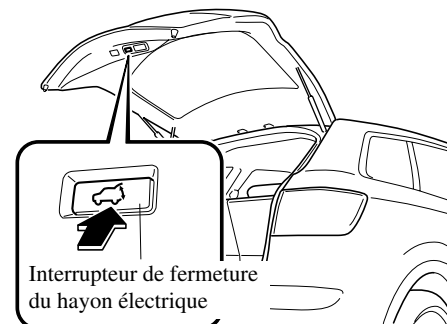

Bien connaître votre Mazda

## Portières et serrures

### REMARQUE

*Si l'interrupteur du hayon électrique/  
l'interrupteur de fermeture du hayon  
électrique/la touche du hayon électrique situé  
sur l'émetteur est enfoncé ou si la poignée  
extérieure est manipulée alors que le hayon est  
en train de s'ouvrir/se fermer électriquement,  
un bip sonore retentit et le hayon se déplace  
automatiquement dans la direction inverse. Si  
cette opération est répétée, le système passe en  
mode manuel.*

### Dispositif de sécurité

Lorsque le hayon électrique est en cours  
d'ouverture/fermeture électrique et que le  
système détecte une personne ou objet  
dans la trajectoire de celle-ci, le hayon  
coulisse automatiquement dans la  
direction inverse.

### ⚠ PRUDENCE

**Toujours vérifier la zone autour du  
hayon électrique avant l'ouverture ou  
la fermeture:**

*Ne pas contrôler la présence  
d'occupants et d'objets autour du  
hayon électrique avant de l'ouvrir/  
fermer est dangereux. Le dispositif de  
sécurité a été conçu pour éviter que  
quelque chose obstruant la  
trajectoire du hayon ne se retrouve  
coincé. Le système peut ne pas  
détecter certains objets qui se  
trouvent sur la trajectoire du hayon,  
selon leurs formes et positions.  
Néanmoins, si la fonction de sécurité  
détecte une obstruction et déplace le  
hayon dans la direction inverse, un  
occupant se trouvant dans la  
trajectoire du hayon pourrait être  
gravement blessé.*

### ⚠ ATTENTION

**Des capteurs sont installés des deux  
cotés du hayon électrique. Faites bien  
attention de ne pas égratigner ou  
endommager les capteurs avec des  
objets pointus. Cela pourrait  
empêcher le hayon électrique de  
s'ouvrir/se fermer automatiquement.  
En outre, si le capteur est  
endommagé pendant la fermeture  
automatique du hayon, le système  
passe en mode manuel.**

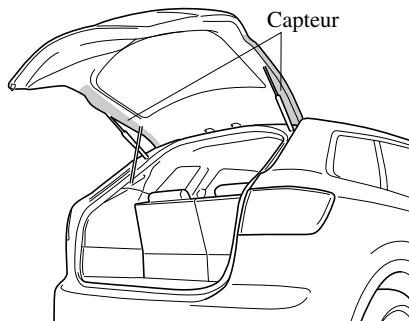

### REMARQUE

*Le dispositif de sécurité n'est pas actionné  
pendant l'opération de fermeture facile lorsque  
le hayon électrique se trouve entre la position  
quasiment fermée et la position complètement  
fermée.*

Lorsque le hayon électrique est en train de  
s'ouvrir ou de se fermer et qu'une  
obstruction est détectée, un bip sonore va  
retentir et le hayon se déplacera dans la  
direction inverse.

### REMARQUE

*Si le système détecte une obstruction à  
plusieurs reprises pendant l'ouverture ou la  
fermeture du hayon électrique, un bip sonore  
va retentir et le système passera en mode  
manuel.*

Bien connaître votre Mazda

## Portières et serrures

### Mécanisme de prévention de la chute du hayon électrique

Le mécanisme de prévention de la chute du hayon électrique est déclenché si le système détecte un poids anormal lors de l'ouverture électrique, tel que celui d'un hayon chargé de neige. Une fois que le hayon est complètement ouvert, un bip retentit et le hayon se ferme automatiquement.

#### **REMARQUE**

- Si le hayon est chargé de neige, enlever la neige avant de faire fonctionner le hayon.
- Si vous essayez de fermer manuellement le hayon électrique immédiatement après l'ouverture automatique, vous risquez d'enclencher le mécanisme de prévention de chute du hayon. Ceci n'indique toutefois pas une anomalie.

### Easy Closure du hayon

La fonction Easy Closure est un système qui ferme le hayon complètement à partir de la position quasiment fermée.

Ce système fonctionne également lorsque le hayon est fermé manuellement.

### **! PRUDENCE**

**Lors de la fermeture du hayon, s'assurer de garder les mains et les doigts éloignés du hayon:**

*Il est dangereux de placer les mains ou les doigts près du hayon car celui-ci se ferme automatiquement à partir de la position quasiment fermée; les mains ou les doigts pourraient alors être coincés et entraînant une blessure.*

### **REMARQUE**

- Si l'on tire la poignée du hayon pendant que la fonction de fermeture facile est utilisée, il est possible d'ouvrir le hayon.
- Si le hayon est ouvert/fermé répétitivement pendant une courte période de temps, la fonction de fermeture facile peut ne pas fonctionner. Attendre un certain temps et essayer de nouveau.

Bien connaître votre Mazda

## Portières et serrures

### Lève-vitre électrique

Le contacteur doit être placé sur ON pour que le lève-vitre électrique fonctionne.

#### **! PRUDENCE**

**S'assurer que rien ne se trouve sur la trajectoire d'une vitre que l'on désire fermer:**

La fermeture des vitres à l'aide du lève-vitre électrique est dangereuse. Les mains, la tête ou même le cou d'une personne peuvent être coincés par la vitre et subir de graves blessures ou la mort.

Cet avertissement s'applique en particulier aux enfants.

**Ne jamais permettre aux enfants de jouer avec les interrupteurs des lève-vitres électriques:**

Des interrupteurs de lève-vitres électriques non verrouillés à l'aide de l'interrupteur de verrouillage de lève-vitres électriques permettent aux enfants de faire fonctionner les vitres électriques accidentellement, ce qui peut causer de graves blessures si les mains, la tête ou le cou d'un enfant est coincé par une vitre.

### ▼ Utilisation des lève-vitres électriques avant

#### **REMARQUE**

- Chaque lève-vitre électrique côté passager peut être ouverte et fermée à l'aide de l'interrupteur sur la portière lorsque l'interrupteur de verrouillage des lève-vitres électriques sur la portière du conducteur est en position déverrouillée (page 3-52).
- Chaque lève-vitre électrique côté passager peut également être opérée à l'aide des interrupteurs de commande principaux sur la portière du conducteur.

#### **Interrupteurs principaux de commande**

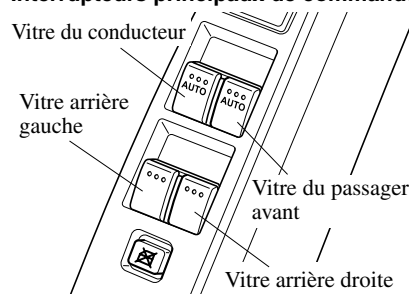

- Les fonctions suivantes peuvent être exécutées pour les lève-vitres électriques avant en utilisant les interrupteurs principaux de commande de lève-vitres électriques situés sur la portière du conducteur ou à l'aide de l'interrupteur de la portière du passager avant.
  - Ouverture/fermeture manuelle
  - Ouverture/fermeture automatique
  - Fonction d'ouverture en deux étapes



## Bien connaître votre Mazda Portières et serrures

### **Normal ouverture/fermeture**

Pour ouvrir la lève-vitre électrique à la position désirée, maintenir l'interrupteur légèrement enfoncé.

Pour fermer la lève-vitre électrique à la position désirée, tirer légèrement l'interrupteur vers le haut.

### **Interrupteurs principaux de commande**

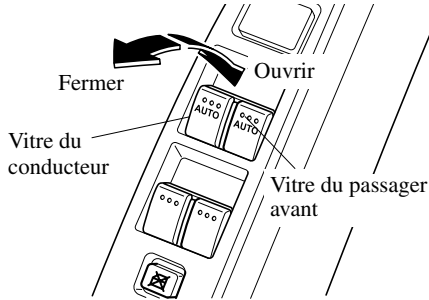

### **Interrupteur du passager avant**

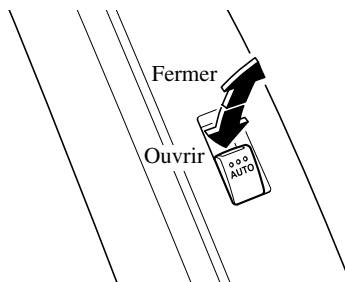

### **Ouverture/fermeture automatique**

Pour ouvrir complètement une lève-vitre électrique automatiquement, enfoncer complètement l'interrupteur.

Pour fermer complètement la lève-vitre électrique automatiquement, tirer l'interrupteur vers le haut complètement.

Pour arrêter la lève-vitre électrique son ouverture ou sa fermeture complète, tirer ou appuyer sur l'interrupteur dans le sens opposé au déplacement de la vitre, puis le relâcher.

### **Procédure d'initialisation du système de lève-vitre électrique**

Si la batterie a été déconnectée lors des travaux d'entretien du véhicule, ou pour d'autres raisons (telles que l'actionnement continu d'un interrupteur après que la fenêtre ait été complètement ouverte/fermée), les lève-vitres électriques ne s'ouvriront pas et ne se fermeront pas complètement automatiquement. La réinitialisation de la fonction automatique peut être exécutée à l'aide des interrupteurs de commande principaux ou de l'interrupteur de portière du passager avant.

La procédure de réinitialisation de la fonction automatique de lève-vitre électrique peut être effectuée sur un seul, ou sur les deux interrupteurs de portière. La fonction automatique de lève-vitre électrique ne sera rétablie que sur le côté qui a été réinitialisé.

1. Mettre le contacteur sur ON.
2. S'assurer que l'interrupteur de verrouillage de lève-vitres électriques situé sur la portière du conducteur n'est pas enfoncé.
3. Appuyer sur l'interrupteur et ouvrir la lève-vitre électrique complètement.
4. Tirer l'interrupteur vers le haut pour fermer complètement le lève-vitre électrique et le maintenir pendant environ 2 secondes après que la vitre soit complètement fermée.

Bien connaître votre Mazda

## Portières et serrures

5. Répéter les étapes 3-4 pour chaque lève-vitre électrique avant.
6. S'assurer que les lève-vitres électriques fonctionnent correctement en utilisant les interrupteurs de portières.

### **Fonction d'ouverture en deux étapes**

Lorsque la lève-vitre électrique est complètement fermée, appuyer sur l'interrupteur brièvement et la lève-vitre s'ouvrira et s'arrêtera à 3 cm (1 po.) du haut.

Si l'interrupteur est maintenu pressé, la vitre s'ouvrira complètement.

### **REMARQUE**

*Si l'interrupteur est pressé une fois lorsque la vitre est complètement fermée, la vitre ne s'ouvrira que d'environ 3 cm (1 po.) pour ventiler l'habitacle.*

### **Annulation de la fonction d'ouverture en deux étapes**

Pour annuler la fonction d'ouverture en deux étapes pour la lève-vitre électrique avant, suivre la méthode suivante à l'aide des interrupteurs de commande principaux.

1. Mettre le contacteur sur ON et effectuer l'opération suivante dans les 5 secondes:  
Appuyer deux fois fermement sur l'interrupteur de lève-vitre électrique, puis le tirer deux fois fermement.

### **Interrupteurs principaux de commande**

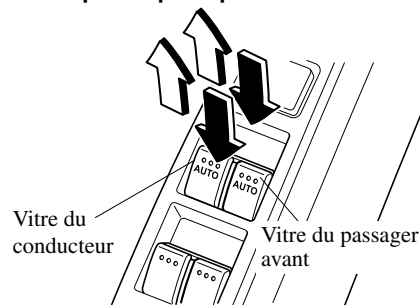

2. Couper le contacteur.
3. Une fois le contacteur sur la position d'arrêt, mettre le contacteur sur ON et dans les 40 secondes et effectuer l'opération suivante dans les 5 secondes:  
Appuyer deux fois fermement sur l'interrupteur de lève-vitre électrique, puis le tirer deux fois fermement.

Bien connaître votre Mazda

## Portières et serrures

### **REMARQUE**

- La fonction d'ouverture en deux étapes ne peut pas être annulée si les opérations ne sont pas complétées dans les délais indiqués ou si les étapes ne sont pas toutes suivies. Pour répéter la procédure, placer le contacteur sur OFF et reprendre depuis le début.
- S'il n'est pas possible d'annuler la fonction en suivant la méthode indiquée, s'adresser à un concessionnaire agréé Mazda.

### **Remise en fonction de l'ouverture en deux étapes**

Avec la fonction d'ouverture en deux étapes annulée, répéter les opérations indiquées ci-dessus pour la remettre en fonction sur chaque interrupteur de portière.

### **REMARQUE**

S'il n'est pas possible de rétablir la fonction en suivant la méthode indiquée, s'adresser à un concessionnaire agréé Mazda.

### **Vitre à dispositif de sécurité**

Si la main, la tête d'une personne ou autre objet bloque la vitre lors de sa fermeture automatique ou manuelle, la vitre s'arrête et s'ouvre à moitié.

### **⚠ PRUDENCE**

**Vérifier que rien ne bloque la vitre électrique juste avant qu'elle atteigne sa position de fermeture complète ou lorsque l'interrupteur de vitre électrique est maintenu complètement vers le haut:**

Le fait de bloquer une vitre électrique juste avant qu'elle atteigne sa position de fermeture complète ou lorsque l'interrupteur de vitre électrique est maintenu complètement vers le haut est dangereux.

Dans ces cas, la fonction de sécurité ne peut pas bloquer la fermeture complète de la vitre. Si des doigts sont pris, cela peut entraîner de graves blessures.

### **REMARQUE**

- Suivant les conditions de conduite, une vitre se fermant automatiquement peut s'arrêter et commencer à s'ouvrir si un choc similaire à un objet qui la bloque est ressenti par le dispositif.  
Si la fonction de sécurité se déclenche et le lève-vitre électrique ne peut pas être fermé automatiquement, tirer et maintenir l'interrupteur à fond et la vitre se fermera.
- Le dispositif de sécurité de vitre ne fonctionne qu'après que le système a été réinitialisé.

### **Fonctionnement du lève-vitre électrique avec le moteur éteint**

Le lève-vitres électrique peut être utilisé pendant environ 40 secondes après que le contacteur soit tourné de ON à ACC ou OFF avec toutes les portières fermées. Si une des portières avant est ouverte, le lève-vitre électrique ne fonctionnera plus.

Bien connaître votre Mazda

## Portières et serrures

### REMARQUE

- Pour l'utilisation du lève-vitre avec le moteur éteint, l'interrupteur doit être maintenu fermement jusqu'à ce que la vitre soit fermée car la fonction de fermeture automatique n'opérera pas.
- La fonction d'ouverture en deux étapes n'opérera pas si le moteur est éteint.

### ▼ Utilisation des lève-vitres électriques arrière

Les vitres électriques peuvent être commandées lorsque l'interrupteur de verrouillage de lève-vitre électrique sur la portière du conducteur est en position déverrouillée.

Les lève-vitres électriques arrière peuvent être ouverts ou fermés à l'aide des interrupteurs de commande principaux sur la portière du conducteur.

#### Interrupteurs principaux de commande

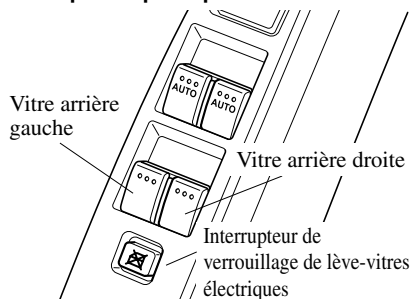

Pour ouvrir la lève-vitre électrique à la position désirée, maintenir l'interrupteur enfoncé.

Pour fermer la lève-vitre électrique à la position désirée, tirer l'interrupteur vers le haut.

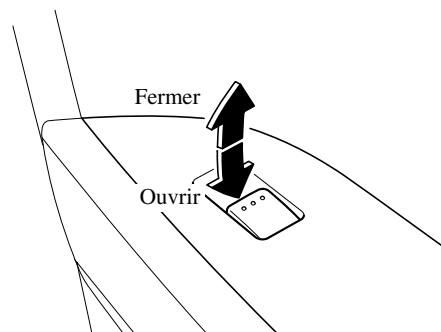

### Fonctionnement du lève-vitre électrique avec le moteur éteint

Les lève-vitres électriques peuvent être utilisés jusqu'à environ 40 secondes après que le contacteur soit tourné de ON à ACC ou OFF avec toutes les portières fermées. Si une des portières est ouverte, les lève-vitres électriques ne fonctionneront plus.

### ▼ Interrupteur de verrouillage du lève-vitre électrique

Cette fonctionnalité empêche tous les lève-vitres électriques de fonctionner, sauf pour celui du conducteur. Garder cet interrupteur dans la position verrouillée tant que les enfants sont dans le véhicule.

#### **Position de verrouillage (bouton activé):**

Seul le conducteur peut utiliser son lève-vitre électrique.

Bien connaître votre Mazda

## Portières et serrures

### Position de déverrouillage (bouton non activé):

Tous les lève-vitres électriques sur chaque portière peuvent être utilisés.

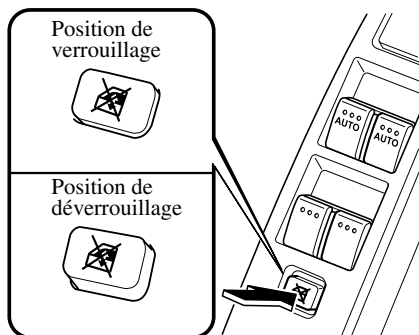

### ▼ Ouverture/fermeture des lève-vitres électriques et du toit ouvrant transparent de l'extérieur

Les lève-vitres électriques avant et le toit ouvrant transparent peuvent être ouverts ou fermés de l'extérieur après que les portières et le hayon aient été fermés. Les lève-vitres électriques avant peuvent être actionnés à distance lorsque l'interrupteur de verrouillage de lève-vitre électrique sur la portière du conducteur est en position verrouillée ou déverrouillée.

### ⚠ PRUDENCE

**S'assurer que rien ne se trouve sur la trajectoire d'une vitre que l'on désire fermer ou du toit ouvrant transparent:**

*La fermeture des vitres électriques et du toit ouvrant transparent est dangereuse. Les mains, la tête ou même le cou d'une personne peuvent être coincés par la vitre ou le toit ouvrant transparent et la personne peut subir de graves blessures, voire même la mort.*

*Cet avertissement s'applique en particulier aux enfants.*

### REMARQUE

- Les lève-vitres électriques et le toit ouvrant transparent ne peuvent pas être ouverts ou fermés de l'extérieur dans les conditions suivantes:
  - Une portière ou le hayon est ouverte.
  - La clé est introduite dans le contacteur d'allumage.
  - Le contacteur est sur une position autre que OFF. (Avec clé avancée)
- Il est possible que les lève-vitres électriques et le toit ouvrant transparent ne se ferment pas complètement. S'assurer que toutes les vitres et le toit ouvrant transparent sont bien fermés.

*Si les lève-vitres électriques et le toit ouvrant transparent ne peuvent se fermer complètement, actionner chaque interrupteur de lève-vitre électrique ou l'interrupteur d'inclinaison ou d'ouverture de l'intérieur du véhicule. Après avoir fermé les vitres et le toit ouvrant transparent de l'extérieur du véhicule, vérifier qu'ils sont complètement fermés.*

Bien connaître votre Mazda

## Portières et serrures

### Ouverture

Comme personne n'aime entrer dans un véhicule surchauffé, Mazda a présenté une fonction d'ouverture des deux vitres avant et du toit ouvrant transparent lorsqu'on approche du véhicule, afin de laisser pénétrer l'air avant qu'on entre dans le véhicule.

### **! PRUDENCE**

**Utiliser la fonction de toit ouvrant transparent et de vitres automatiques à distance uniquement quand on est certain que le véhicule est en lieu sûr:**

*Ne pas laisser les enfants jouer avec les clés. S'ils ouvrent la vitre et le toit ouvrant transparent à votre insu, les vitres et le toit ouvrant transparent ouverts ne manqueront pas de tenter d'éventuels voleurs, davantage encore que des portières non verrouillées.*

Les vitres et le toit ouvrant transparent peuvent être ouverts pour aérer l'habitacle avant d'entrer dans le véhicule.

### **Avec touche de déverrouillage (Système d'ouverture à télécommande)**

Appuyer une fois sur la touche de déverrouillage de la télécommande, puis réappuyer immédiatement sur la touche et la maintenir enfoncée.

Une fois les portières et hayon déverrouillés, les deux vitres avant et le toit ouvrant transparent se ferment lorsque la touche de déverrouillage est enfoncée.

Pour arrêter l'ouverture des vitres et du toit ouvrant transparent, relâcher la touche.

Si l'on effectue à nouveau l'opération depuis le début, les vitres et le toit ouvrant transparent s'ouvrent.

### Clé avancée

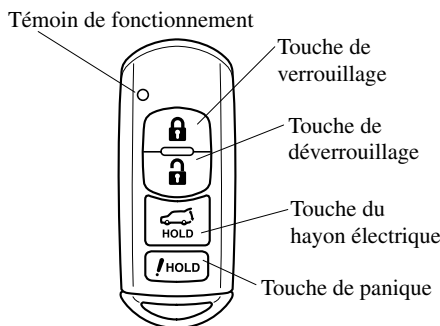

### Clé de type escamotable

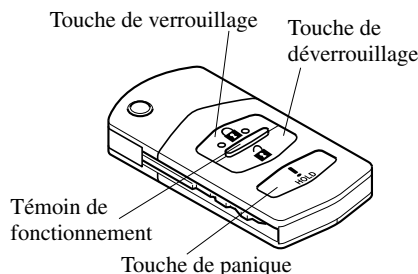

### REMARQUE

- La touche de déverrouillage ne fonctionne que si l'on exerce deux pressions successives sur celle-ci.
- La touche de verrouillage ne permet pas de fermer les lève-vitres électriques et le toit ouvrant transparent.

### Avec clé

1. Insérer la clé dans le barillet de clé de la portière du conducteur.

## Bien connaître votre Mazda Portières et serrures

2. Tourner la clé dans le sens inverse des aiguilles d'une montre et la maintenir jusqu'à ce que les vitres et le toit ouvrant transparent soient complètement ouverts. Une fois les portières et le hayon déverrouillés, les vitres et le toit ouvrant transparent s'ouvrent complètement automatiquement.

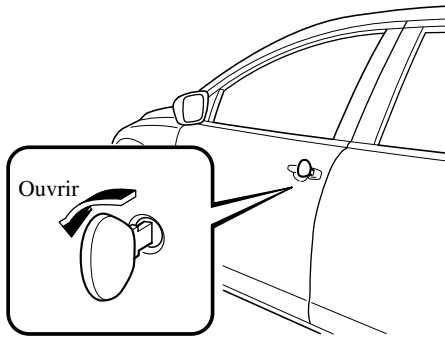

Pour arrêter cette opération, tourner la clé jusqu'à la position centrale, puis la tourner de nouveau dans le sens inverse des aiguilles d'une montre.

### **REMARQUE**

*L'opération d'ouverture des vitres et du toit ouvrant transparent peut également être arrêtée en tournant la clé dans le sens des aiguilles d'une montre. Toutefois, les portières et le hayon seront verrouillés.*

### **Fermeture**

Les vitres et le toit ouvrant transparent peuvent être fermés si l'on constate qu'ils ont été laissés ouverts après être sorti du véhicule.

### **REMARQUE**

*(Avec clé avancée)*

*Si la condamnation automatique (page 3-10) a été activée, les portières et le hayon se verrouillent automatiquement lorsqu'on s'éloigne du véhicule; toutefois, il sera impossible de fermer les lève-vitres électriques et le toit ouvrant transparent. Lorsqu'on quitte le véhicule, fermer les vitres et le toit ouvrant transparent à l'aide de l'interrupteur de lève-vitre électrique ou l'interrupteur d'inclinaison ou d'ouverture à l'intérieur du véhicule, la clé ou un interrupteur de commande au niveau des poignées des portières avant.*

### **Avec clé**

1. Insérer la clé dans le barillet de clé de la portière du conducteur.
2. Tourner la clé dans le sens des aiguilles d'une montre et la maintenir jusqu'à ce que les vitres et le toit ouvrant transparent soient complètement fermés. Une fois les portières et le hayon verrouillés, les vitres et le toit ouvrant transparent se ferment aussi longtemps que la clé est tournée.

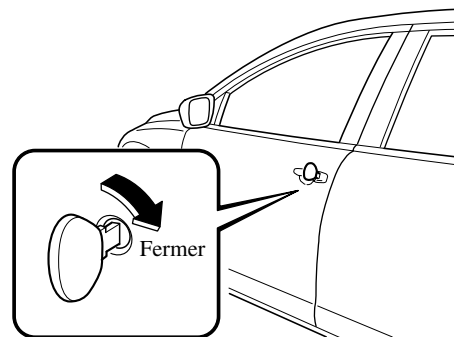

### **Avec l'interrupteur de commande de la portière du conducteur (Clé avancée)**

1. Si les portières et le hayon sont verrouillés, les déverrouiller.

Bien connaître votre Mazda

## Portières et serrures

- Appuyer et maintenir enfoncé l'interrupteur de commande de la portière du conducteur. Une fois les portières et le hayon verrouillés, les vitres et le toit ouvrant transparent se ferment aussi longtemps que l'interrupteur de commande est enfoncé.

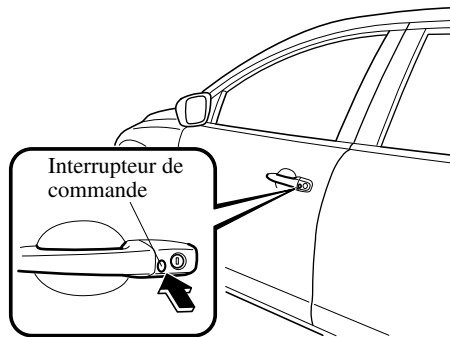

Pour arrêter la fermeture des vitres et du toit ouvrant transparent, relâcher l'interrupteur de commande. Si l'on effectue à nouveau l'opération depuis le début, les vitres et le toit ouvrant transparent se ferment.

## Trappe de remplissage de carburant et bouchon de réservoir de carburant

### **⚠ PRUDENCE**

**Lors du retrait du bouchon du réservoir de carburant, desserrer le bouchon légèrement et attendre que le sifflement cesse. Retirer ensuite le bouchon:**

*Le jet de carburant est dangereux. Le carburant risque de causer des brûlures à la peau et aux yeux et est dangereux pour la santé si avalé. Du carburant sera projeté lorsqu'il y a une pression dans le réservoir de carburant et que le bouchon du réservoir de carburant est retiré trop rapidement.*

**Avant de faire le plein de carburant, arrêter le moteur et garder les étincelles et les flammes loin de l'ouverture de remplissage de carburant:**

*Les vapeurs de carburant sont dangereuses. Elles peuvent être enflammées par des étincelles ou des flammes, causant de graves brûlures ou blessures. De plus, l'utilisation d'un bouchon du réservoir de carburant incorrect, ou si un bouchon n'est pas utilisé, peut causer une fuite de carburant qui peut entraîner de graves blessures ou la mort en cas d'accident.*



Bien connaître votre Mazda  
**Portières et serrures**

**Ne pas continuer à faire l'appoint en carburant une fois que la buse de la pompe à essence se ferme automatiquement:**

*Il est dangereux de continuer à faire l'appoint en carburant une fois que la buse de la pompe à essence s'est automatiquement fermée, car un remplissage excessif risque de faire déborder ou fuir le carburant. Un débordement et une fuite de carburant peuvent endommager le véhicule et, si le carburant prend feu, cela risque de déclencher un incendie et une explosion, entraînant des blessures graves voire la mort.*

**⚠ ATTENTION**

*Toujours utiliser un bouchon de réservoir de carburant Mazda d'origine ou l'équivalent approuvé, disponible chez tout concessionnaire agréé Mazda. Un bouchon non adéquat peut causer des dommages importants aux systèmes d'alimentation et antipollution. Il peut également faire allumer le voyant d'anomalie du moteur sur le tableau de bord.*

▼ **Trappe de remplissage de carburant**

Pour ouvrir, tirer la commande de déverrouillage à distance de la trappe de remplissage de carburant.

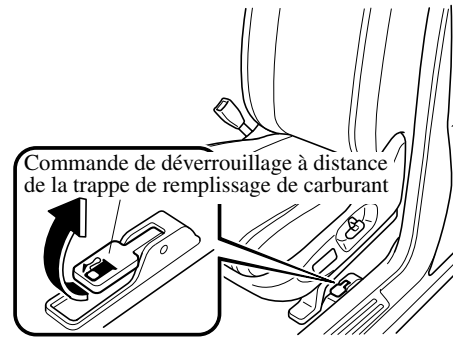

▼ **Bouchon de réservoir de carburant**

Pour retirer le bouchon de réservoir de carburant, le tourner dans le sens contraire des aiguilles d'une montre. Fixez le bouchon déposé au niveau de la paroi intérieure de la trappe de remplissage de carburant.

Pour fermer le bouchon de réservoir de carburant, le tourner dans le sens des aiguilles d'une montre jusqu'à ce que deux dé clics ou plus se fassent entendre.

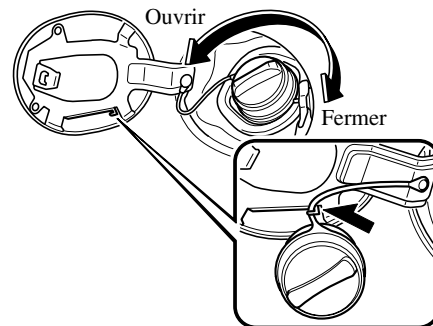

Bien connaître votre Mazda

## Portières et serrures

### **ATTENTION**

*Si le voyant de vérification de bouchon du réservoir de carburant s'allume, il est possible que le bouchon du réservoir de carburant ne soit pas installé correctement. Si le voyant s'allume, stationner le véhicule en toute sécurité, à l'écart de la route, retirer le bouchon du réservoir de carburant et le réinstaller correctement. Une fois le bouchon correctement installé, il est possible que le voyant du bouchon du réservoir de carburant reste allumé jusqu'à ce qu'un certain nombre de cycles de conduite aient été effectués. Un cycle de conduite inclut le démarrage du moteur (après quatre heures ou plus d'arrêt du moteur) et la conduite du véhicule sur des routes citadines et sur autoroute. Continuer à conduire lorsque le voyant de vérification du bouchon du réservoir de carburant s'allume peut entraîner l'activation du voyant d'anomalie du moteur.*

### Capot

### **PRUDENCE**

**Toujours s'assurer que le capot est fermé et correctement verrouillé:**

*Un capot qui n'est pas fermé et correctement verrouillé est dangereux car il risque de s'ouvrir lorsque le véhicule roule et bloquer la vue du conducteur, ce qui peut causer un grave accident.*

### ▼ Ouvrir le capot

1. Tirer sur la poignée de déverrouillage pour déverrouiller le capot.

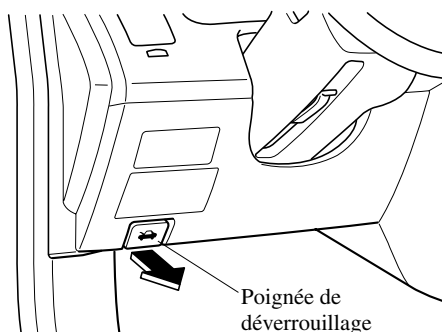

2. Glisser la main dans l'ouverture du capot, pousser le levier de la gâche de sécurité et soulever le capot.

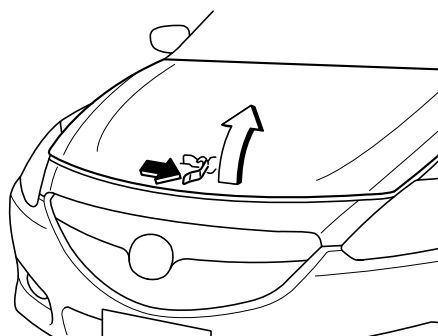

Bien connaître votre Mazda  
**Portières et serrures**

3. Saisir la tige de support à l'endroit du caoutchouc et l'engager dans le trou de la tige de support indiqué par la flèche pour maintenir le capot ouvert.

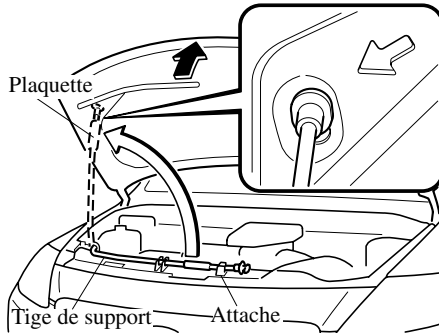

▼ **Fermer le capot**

1. Vérifier, sous le capot, que tous les bouchons de remplissage sont en place et que tous les éléments non fixés (par ex. outils, contenant d'huile, etc.) ont été retirés.
2. Soulever le capot, saisir l'endroit du caoutchouc sur la tige de support et le fixer la tige de support dans l'attache. Vérifier que la tige de support est fixée dans l'attache avant de fermer le capot.

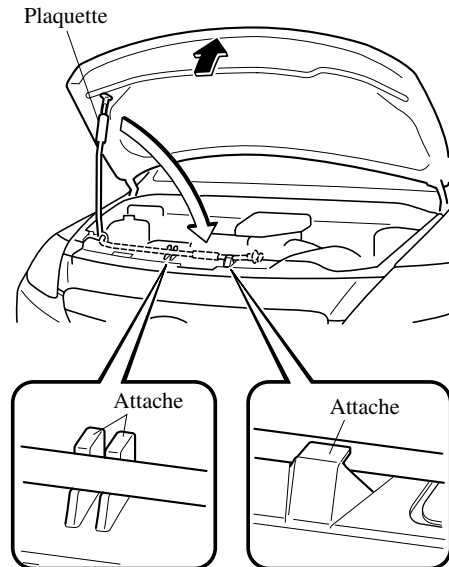

3. Abaisser le capot lentement d'environ 20 cm (7,9 po.) au-dessus de sa position fermée et puis le laisser retomber.

**⚠ ATTENTION**

*Lors de la fermeture du capot, ne pas trop le pousser comme en faisant pression avec votre poids. Sinon le capot pourrait se déformer.*

Bien connaître votre Mazda

## Portières et serrures

### Toit ouvrant transparent\*

Le toit ouvrant transparent ne peut être ouvert ou fermé électriquement uniquement lorsque le contacteur est mis sur ON.

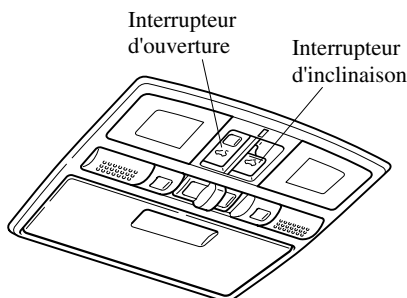

### ⚠ PRUDENCE

**Ne pas laisser les passagers se tenir debout ou sortir une partie de leur corps par l'ouverture du toit ouvrant transparent pendant que le véhicule se déplace:**

*Le fait de sortir la tête, les bras ou toute autre partie du corps par l'ouverture du toit ouvrant transparent est dangereux. Une tête ou des bras peuvent être frappés par un objet lorsque le véhicule se déplace. Ceci peut causer la mort ou de graves blessures.*

**S'assurer que rien ne se trouve sur la trajectoire du toit ouvrant transparent avant de le fermer:**

*Un toit ouvrant transparent qui se ferme est dangereux. Les mains, la tête ou même le cou d'une personne, en particulier les enfants, peuvent être coincés lors de la fermeture et subir de graves blessures ou la mort.*

### REMARQUE

*Avant de laver le véhicule, vérifier que le toit ouvrant transparent est complètement fermé afin que l'eau ne pénètre pas dans l'habitacle. Après le lavage du véhicule Mazda ou après qu'il ait plu, éponger l'eau accumulée sur le toit ouvrant transparent avant de l'ouvrir pour éviter la pénétration d'eau qui risque de causer de la rouille ou d'endommager la garniture du pavillon.*

### ▼ Inclinaison

L'arrière du toit ouvrant transparent peut être relevé pour fournir plus de ventilation.

Pour incliner complètement automatiquement, appuyer momentanément sur l'interrupteur d'inclinaison. Pour effectuer la fermeture complète automatiquement, tirer momentanément l'interrupteur d'inclinaison ou appuyer sur l'avant de l'interrupteur coulissant. Pour arrêter l'inclinaison en cours, appuyer n'importe où sur l'interrupteur d'inclinaison ou d'ouverture.

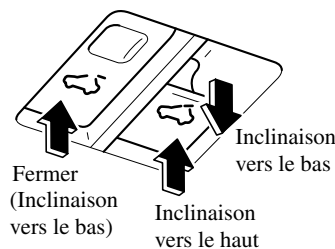

Bien connaître votre Mazda

## Portières et serrures

### ▼ Coulissement

Pour ouvrir complètement automatiquement, appuyer momentanément sur l'arrière de l'interrupteur d'ouverture.  
Pour effectuer la fermeture complète automatiquement, appuyer momentanément sur l'avant de l'interrupteur coulissant ou tirer l'interrupteur d'inclinaison.  
Pour arrêter le coulissement en cours, appuyer n'importe où sur l'interrupteur d'inclinaison ou d'ouverture.

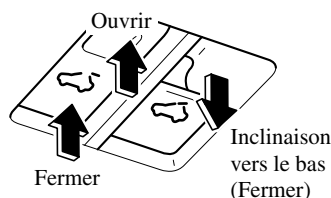

### ▼ Procédure de réinitialisation de toit ouvrant transparent électrique

Si la batterie est déconnectée, le toit ouvrant transparent ne fonctionnera pas. Le toit ouvrant transparent ne fonctionnera pas correctement avant qu'il ait été réinitialisé. Effectuer la procédure suivante pour réinitialiser le toit ouvrant transparent et poursuivre le fonctionnement:

1. Mettre le contacteur sur ON.
2. Appuyer sur l'interrupteur d'inclinaison, ou ouvrir partiellement en inclinant l'arrière du toit ouvrant transparent.

3. Répéter l'étape 2. L'arrière du toit ouvrant transparent s'ouvre en s'inclinant jusqu'à la position complètement ouverte, puis se ferme légèrement.

### REMARQUE

*Si la procédure de réinitialisation est effectuée pendant que le toit ouvrant transparent est en position de coulissement (ouverture partielle), le toit se fermera avant que l'arrière s'ouvre en s'inclinant.*

### ▼ Utilisation du toit ouvrant avec le moteur éteint

Le toit ouvrant transparent peut être utilisé jusqu'à environ 40 secondes après que le contacteur soit tourné de ON à ACC ou coupé avec toutes les portières fermées. Si une des portières est ouverte, le toit ouvrant transparent ne fonctionnera plus.

### ▼ Ouverture/fermeture du toit ouvrant transparent depuis l'extérieur

Le toit ouvrant transparent peut être ouvert ou fermé depuis l'extérieur après la fermeture des portières et du hayon. Se référer à Ouverture/fermeture des lèves-vitre électriques et de toit ouvrant transparent de l'extérieur à la page 3-53.

Bien connaître votre Mazda

## Portières et serrures

### ▼ Toit ouvrant transparent à dispositif de sécurité

Si la main, la tête d'une personne ou autre objet bloque le toit ouvrant transparent lors de sa fermeture automatique, le toit ouvrant transparent s'arrêtera et s'ouvrira à moitié.

#### **⚠ PRUDENCE**

***S'assurer que rien ne bloque le toit ouvrant transparent juste avant sa fermeture complète:***

*Le fait de bloquer le toit ouvrant transparent juste avant sa fermeture complète est dangereux.*

*Dans ce cas, la fonction de sécurité ne peut pas empêcher la fermeture du toit ouvrant transparent. Si des doigts sont pris, cela peut entraîner de graves blessures.*

#### **REMARQUE**

- *Suivant les conditions de conduite, un toit ouvrant transparent se fermant peut s'arrêter et commencer à s'ouvrir si un choc similaire à un objet qui le bloque est ressenti par le toit ouvrant transparent.*
- *La fonction de sécurité du toit ouvrant transparent n'est pas utilisable pendant que le toit ouvrant transparent est initialisé.*

### ▼ Panneau pare-soleil

Le panneau pare-soleil peut être ouvert et fermé manuellement.

Le panneau pare-soleil s'ouvre automatiquement lorsque le toit ouvrant transparent est ouvert, mais il doit être fermé manuellement.

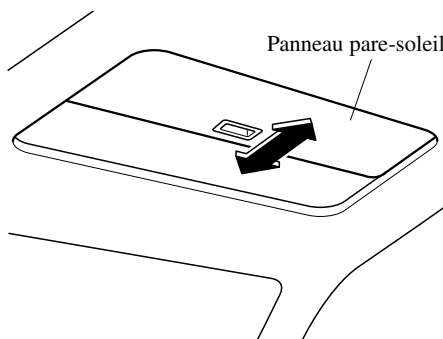

#### **⚠ ATTENTION**

- **Le panneau pare-soleil ne s'incline pas. Pour éviter de l'endommager ne pas le pousser.**
- **Ne pas fermer le panneau pare-soleil pendant que le toit ouvrant transparent s'ouvre. Si on force le panneau pare-soleil à se fermer, on risque de l'endommager.**

Bien connaître votre Mazda  
**Système de sécurité**

### Système d'immobilisation (avec clé avancée)

Le système d'immobilisation en option ne permet de démarrer le moteur qu'avec une clé avancée reconnue par le système.

Si quelqu'un essaie de démarrer le moteur avec une clé avancée non reconnue par le système, le moteur ne démarrera pas, ce qui aide à protéger le véhicule contre le vol.

En cas de problème avec le système d'immobilisation ou la clé avancée (clé auxiliaire comprise), s'adresser à un concessionnaire agréé Mazda.

#### **ATTENTION**

- Les équipements radio de ce type sont réglementés par des lois aux Etats-Unis.  
Les changements ou modifications non spécifiquement approuvés par l'entité responsable de la conformité peuvent annuler le droit de l'utilisateur de faire fonctionner cet appareil.
- Afin de ne pas endommager la clé, ne pas:
  - Laisser la clé tomber.
  - Mouiller la clé.
  - Exposer la clé à des champs magnétiques.
  - Exposer la clé à des températures élevées, dans des endroits au soleil comme sur le tableau de bord ou sur le capot.

#### **ATTENTION**

*Veiller à ce que ce qui suit ne se produise pas lorsque vous démarrez le moteur à l'aide de la clé auxiliaire suite au déchargement de la pile de la clé avancée ou un autre dysfonctionnement. Sinon, le signal provenant de la clé auxiliaire ne sera pas reçu correctement et le moteur risque de ne pas démarrer.*

- Le porte-clés repose sur la clé auxiliaire.

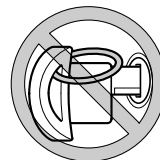

- La partie métallique d'autres clés ou objets métalliques est en contact avec la clé auxiliaire.

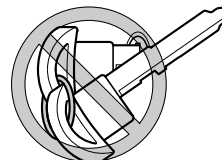

- D'autres clés auxiliaires ou les clés d'autres véhicules équipés d'un système d'immobilisation sont en contact ou à proximité immédiate de la clé auxiliaire.

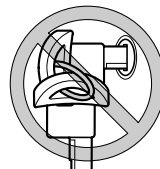

Bien connaître votre Mazda

## Système de sécurité

---

- *Des dispositifs d'achat électronique ou d'accès sécurisé qui touchent la clé auxiliaire ou sont très proches de celle-ci.*

### **REMARQUE**

- *Les clés avancées (y compris la clé auxiliaire) possèdent un code électronique unique. Pour cette raison et pour plus de sécurité, il faut attendre un certain temps avant d'obtenir des clés auxiliaires (y compris la clé auxiliaire) de rechange. Elles ne peuvent être obtenues que par l'intermédiaire d'un concessionnaire agréé Mazda.*
- *S'assurer de toujours garder une clé avancée de rechange, au cas où une clé avancée est perdue. En cas de perte d'une des clés avancées, s'adresser dès que possible à un concessionnaire agréé Mazda.*
- *Si une clé avancée (y compris la clé auxiliaire) est perdue, un concessionnaire agréé Mazda fera un réglage des codes électroniques des clés avancées (y compris des clés auxiliaires) restantes et du système d'immobilisation. Apporter toutes les clés avancées restantes (y compris les clés auxiliaires) à un concessionnaire agréé Mazda pour les faire réinitialiser. Le démarrage du véhicule à l'aide d'une clé dont le code électronique n'a pas été réglé sera impossible.*



Bien connaître votre Mazda  
**Système de sécurité**

**Déclaration de conformité**

**Système d'immobilisation**

(U.S.A)

FCC WARNING

Changes or modifications not expressly approved by the party responsible for compliance could void the user's authority to operate the equipment.

Note

\*This device complies with Part 15 of the FCC Rules. Operation is subject to the following two conditions:

(1) this device may not cause harmful interference, and (2) this device must accept any interference received, including interference that may cause undesired operation.

(CANADA)

This device complies with RSS-210 of Industry CANADA. Operation is subject to the following two conditions: (1) this device may not cause interference, and (2) this device must accept any interference, including interference that may cause undesired operation of the device.

(MEXICO)

Este equipo opera a título secundario, consecuentemente, debe aceptar interferencias perjudiciales incluyendo equipos de la misma clase y puede no causar interferencias a sistemas operando a título primario

Sistema inmovilizador

Modelo : IMB111-02

**Sistema inmovilizador con marcado de confirmación por radio**

**COFETEL RCPMAIM05-614**

Sistema inmovilizador

Modelo : IMB111-03

**Sistema inmovilizador con marcado de confirmación por radio**

**COFETEL RCPMAIM05-935**

Bien connaître votre Mazda

## Système de sécurité

### ▼ Fonctionnement

#### Armement

Le système est armé lorsque le contacteur est tourné de ON à ACC ou OFF. Le témoin de sécurité sur le tableau de bord clignotera à intervalles de deux secondes, jusqu'à ce que le système soit désarmé.



#### Désarmement

Le système est désarmé lorsque le contacteur est placé sur ON à l'aide de la clé avancée enregistrée. Le témoin de sécurité s'allume pendant trois secondes environ, puis s'éteint.

Si le moteur ne démarre pas à l'aide de la clé avancée correcte et que le témoin de sécurité reste allumé ou clignote, il peut y avoir un mauvais fonctionnement du système. S'adresser à un concessionnaire agréé Mazda.

### **REMARQUE**

- *Le moteur risque de ne pas démarrer et le témoin de sécurité de s'allumer ou clignoter si la clé avancée est placée dans une zone où le système parvient difficilement à détecter le signal, telle que sur le tableau de bord ou dans la boîte à gants. Placer la clé avancée à un autre endroit, tourner le contacteur en position d'arrêt, puis redémarrer le moteur.*
- *Les signaux d'une station de radio ou de télévision, d'un émetteur récepteur, ou d'un téléphone cellulaire peuvent causer des interférences au système d'immobilisation. Si le moteur ne démarre pas même lorsque la clé avancée appropriée est utilisée, vérifier le témoin de sécurité. Si le témoin clignote, mettre le contacteur sur ACC ou éteignez-le et attendre quelques secondes, puis redémarrer le moteur. Si le moteur ne démarre toujours pas après 3 essais ou plus, s'adresser à un concessionnaire agréé Mazda.*
- *Si le témoin de sécurité se met à clignoter et clignote continuellement pendant la conduite, ne pas arrêter le moteur. Se rendre jusque chez un concessionnaire agréé Mazda et faire vérifier le système. Si le moteur est arrêté pendant que le voyant clignote, il sera impossible de le redémarrer.*
- *Etant donné que les codes électroniques sont réinitialisés lors de la réparation du système d'immobilisation la clé avancée (y compris la clé auxiliaire) est nécessaire. Apporter toutes les clés avancées (y compris les clés auxiliaires) à un concessionnaire agréé Mazda.*

Bien connaître votre Mazda  
**Système de sécurité**

▼ **Modifications et accessoires additionnels**

Mazda ne peut pas garantir le fonctionnement du système d'immobilisation s'il a été modifié ou si un accessoire additionnel a été installé.

**⚠ ATTENTION**

*Afin d'éviter d'endommager le véhicule, ne pas modifier le système ou installer d'accessoire additionnel sur le système d'immobilisation du véhicule.*

**Système d'immobilisation (sans clé avancée)**

Le système d'immobilisation ne permet de démarrer le moteur qu'avec une clé reconnue par le système.

Si quelqu'un essaie de démarrer le moteur avec une clé non reconnue par le système, le moteur ne démarrera pas, ce qui aide à protéger le véhicule contre le vol. En cas de problème avec le système d'immobilisation ou la clé, s'adresser à un concessionnaire agréé Mazda.

**⚠ ATTENTION**

- *Les équipements radio de ce type sont réglementés par des lois aux Etats-Unis. Les changements ou modifications non spécifiquement approuvés par l'entité responsable de la conformité peuvent annuler le droit de l'utilisateur de faire fonctionner cet appareil.*
- *Afin de ne pas endommager la clé, ne pas:*
  - *Laisser la clé tomber.*
  - *Mouiller la clé.*
  - *Exposer la clé à des champs magnétiques.*
  - *Exposer la clé à des températures élevées, dans des endroits au soleil comme sur le tableau de bord ou sur le capot.*

Bien connaître votre Mazda

## Système de sécurité

### **ATTENTION**

Lors du démarrage du moteur éviter les points, sinon le moteur peut ne pas démarrer car le signal électronique de la clé de contact ne sera pas transmis correctement.

➤ Le porte-clés repose sur la clé.

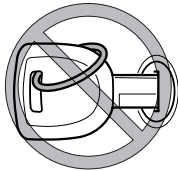

➤ La partie métallique d'autres clés ou des objets métalliques touchés à la clé.

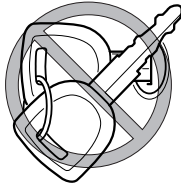

➤ D'autres clés ou les clés d'autres véhicules équipés d'un système d'immobilisation touchent ou sont très proches de la clé.

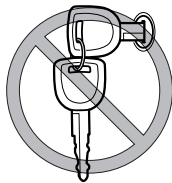

➤ Des dispositifs d'achat électronique ou d'accès sécurisé qui touchent la clé ou sont très proches de celle-ci.

### **REMARQUE**

- Les clés possèdent un code électronique unique. Pour cette raison et pour plus de sécurité, il faut attendre un certain temps avant d'obtenir une clé de rechange. Elles ne peuvent être obtenues que par l'intermédiaire d'un concessionnaire agréé Mazda.
- S'assurer de toujours garder une clé de rechange, au cas où une clé est perdue. En cas de perte d'une des clés, s'adresser dès que possible à un concessionnaire agréé Mazda.
- Si une clé est perdue, un concessionnaire agréé Mazda fera un réglage des codes électroniques des clés restantes et du système d'immobilisation. Apporter toutes les clés restantes un concessionnaire agréé Mazda pour les faire réinitialiser. Le démarrage du véhicule à l'aide d'une clé dont le code électronique n'a pas été réglé sera impossible.

Bien connaître votre Mazda  
**Système de sécurité**

**Déclaration de conformité**

**Système d'immobilisation**

(U.S.A)

FCC WARNING

Changes or modifications not expressly approved by the party responsible for compliance could void the user's authority to operate the equipment.

Note

\*This device complies with Part 15 of the FCC Rules. Operation is subject to the following two conditions:

(1) this device may not cause harmful interference, and (2) this device must accept any interference received, including interference that may cause undesired operation.

(CANADA)

This device complies with RSS-210 of Industry CANADA. Operation is subject to the following two conditions: (1) this device may not cause interference, and (2) this device must accept any interference, including interference that may cause undesired operation of the device.

(MEXICO)

Este equipo opera a título secundario, consecuentemente, debe aceptar interferencias perjudiciales incluyendo equipos de la misma clase y puede no causar interferencias a sistemas operando a título primario

Sistema inmovilizador

Modelo : IMB111-02

**Sistema inmovilizador con marcado de confirmación por radio**

**COFETEL RCPMAIM05-614**

Sistema inmovilizador

Modelo : IMB111-03

**Sistema inmovilizador con marcado de confirmación por radio**

**COFETEL RCPMAIM05-935**

Bien connaître votre Mazda

## Système de sécurité

### ▼ Fonctionnement

#### Armement

Le système est armé lorsque le contacteur est tourné de ON à ACC ou OFF.

Le témoin de sécurité sur le tableau de bord clignotera à intervalles de deux secondes, jusqu'à ce que le système soit désarmé.



#### Désarmement

Le système est désarmé lorsque le contacteur est mis sur ON à l'aide de la clé de contact correcte.

Le témoin de sécurité s'allume pendant trois secondes environ, puis s'éteint.

Si le moteur ne démarre pas à l'aide de la clé de contact correcte et que le témoin de sécurité reste allumé ou clignote, il peut y avoir un mauvais fonctionnement du système. S'adresser à un concessionnaire agréé Mazda.

### **REMARQUE**

- Si le témoin de sécurité s'allume et reste allumé ou clignote lorsque le contacteur est mis sur ON, le moteur ne démarrera pas.
- Les signaux d'une station de radio ou de télévision, d'un émetteur récepteur, ou d'un téléphone cellulaire peuvent causer des interférences au système d'immobilisation. Si le moteur ne démarre pas même lorsque la clé appropriée est utilisée, vérifier le témoin de sécurité. Si le voyant clignote, retirer la clé de contact et attendre 2 secondes ou plus, puis l'insérer et essayer de démarrer le moteur de nouveau. Si le moteur ne démarre toujours pas après 3 essais ou plus, s'adresser à un concessionnaire agréé Mazda.
- Si le témoin de sécurité se met à clignoter et clignote continuellement pendant la conduite, ne pas arrêter le moteur. Se rendre jusque chez un concessionnaire agréé Mazda et faire vérifier le système. Si le moteur est arrêté pendant que le voyant clignote il sera impossible de le redémarrer.
- Etant donné que les codes électroniques sont réinitialisés lors de la réparation du système d'immobilisation les clés sont nécessaires. Apporter toutes les clés existantes un concessionnaire agréé Mazda.

### ▼ Modifications et accessoires additionnels

Mazda ne peut pas garantir le fonctionnement du système d'immobilisation s'il a été modifié ou si un accessoire additionnel a été installé.

### **ATTENTION**

Afin d'éviter d'endommager le véhicule, ne pas modifier le système ou installer d'accessoire additionnel sur le système d'immobilisation du véhicule.

Bien connaître votre Mazda  
**Système de sécurité**

## Système antivol \*

Si le système antivol détecte une intrusion non autorisée dans le véhicule pouvant résulter en un vol du véhicule ou de son contenu, l'alarme se déclenche en faisant retentir l'avertisseur sonore et en faisant clignoter les feux de détresse pour signaler dans la zone environnante que la situation est anormale.

Se référer à Fonctionnement à la page 3-71.

### REMARQUE

- *Le système antivol est conçu pour fonctionner avec la fonction à télécommande, le système d'ouverture à télécommande ou la clé auxiliaire. Le système fonctionne uniquement lorsque le conducteur se trouve dans le véhicule ou dans la plage de fonctionnement et qu'il est muni de la clé avancée.*
- *Le système ne fonctionnera pas s'il n'est pas correctement armé. Pour correctement verrouiller le véhicule, toujours s'assurer que toutes les vitres sont entièrement fermées et que toutes les portières et le hayon sont verrouillés avant de quitter le véhicule. Ne jamais oublier de prendre la clé avancée.*

### ▼ Fonctionnement

#### Ce qui l'active:

- Ouverture forcée d'une portière, du capot ou du hayon.
- Ouverture d'une portière ou du capot à l'aide d'une commande de verrouillage intérieure ou de la commande d'ouverture du capot.

#### Ce qu'il fait:

- L'avertisseur sonore retentit de façon intermittente et les feux de détresse clignotent.
- L'alarme continue pendant 30 secondes environ, puis cesse.

Si le système est déclenché de nouveau, les phares et l'avertisseur seront activés jusqu'à ce qu'une portière ou le hayon soit déverrouillé à l'aide de la clé ou de la télécommande.

### REMARQUE

*Si la batterie arrive est épuisée pendant que le système antivol est armé, l'avertisseur sonore sera activé et les feux de détresse se mettront à clignoter lorsqu'on rechargera ou qu'on remplacera la batterie.*

### ▼ Comment mettre le système en circuit

1. Bien fermer les vitres et le toit ouvrant transparent \*.
2. Retirer la clé du contacteur d'allumage. **(Avec clé avancée)**  
Éteignez le contacteur à l'aide du bouton de démarrage.

Bien connaître votre Mazda

## Système de sécurité

3. S'assurer que toutes les vitres, le toit ouvrant transparent\*, le capot sont fermés. Fermer et verrouiller toutes les portières et le hayon à partir de l'extérieur à l'aide de la clé ou appuyer sur la touche de verrouillage du système d'ouverture à télécommande. Les feux de détresse clignoteront une fois pour indiquer que le système est armé.

La méthode suivante armera également le système antivol:

### (Avec clé avancée)

Appuyer sur l'interrupteur de commande ou la touche de verrouillage de la télécommande.

### (Sans clé avancée)

Fermer le capot et le hayon. Appuyer une fois sur la zone de la commande de verrouillage de la portière marquée "🔒". Fermer toutes les portières.

Le système antivol peut aussi être armé en activant la fonction de reverrouillage automatique avec toutes les portières, le hayon et le capot fermés.

4. Après 20 secondes, le système est complètement armé.

### REMARQUE

#### • Fonction de reverrouillage automatique

*Après avoir effectué le déverrouillage en appuyant sur la télécommande ou sur l'interrupteur de commande, toutes les portières et le hayon seront verrouillés automatiquement et les feux de détresse clignoteront si l'une quelconque des opérations suivantes n'est pas exécutée dans les 30 secondes.*

- Une portière ou le hayon est ouverte.
- La clé auxiliaire est introduite dans le contacteur d'allumage (avec clé avancée).
- La clé est introduite dans le contacteur d'allumage.
- Le bouton de démarrage est enfoncé (avec clé avancée).



Bien connaître votre Mazda

## Système de sécurité

- Le système sera désarmé si l'une des opérations suivantes a lieu dans les 20 secondes après avoir fermé le capot et verrouillé toutes les portières et le hayon:
    - La touche de verrouillage de la télécommande est enfoncée.
    - Une des portières ou le hayon est ouvert.
    - Déverrouillage d'une portière à l'aide de la commande de verrouillage intérieure.
    - Déverrouillage d'une portière à l'aide de la commande de verrouillage de la portière.
    - La portière du conducteur est déverrouillée avec la clé.
    - Le capot est ouvert.
    - La clé est introduite dans le contacteur d'allumage.
    - La clé auxiliaire est introduite dans le contacteur d'allumage (avec clé avancée).
    - Le bouton de démarrage est enfoncé dans le contacteur d'allumage ou un interrupteur de commande est enfoncé (avec clé avancée).
    - Le contacteur est activé.
- Pour armer le système de nouveau, suivre la procédure d'armement.*
- Si les portières sont verrouillées en appuyant sur la touche de verrouillage de la télécommande ou sur l'interrupteur de commande des portières avant, ou en utilisant la clé alors que le système antivol est armé, les feux de détresse clignotent une fois pour indiquer que le système est armé.

### ▼ Pour désarmer le système

Un système armé peut être coupé par l'une des méthodes suivantes:

- Déverrouiller une portière avec la clé.
- Appuyer sur la touche de déverrouillage du système d'ouverture à télécommande.

- Insérer la clé dans le contacteur et le mettre sur ON.
- **(Avec clé avancée)**
  - Appuyer sur l'interrupteur de commande ou la touche de déverrouillage de la télécommande.
  - Mettre le contacteur sur ON à l'aide du bouton de démarrage.

Les feux de détresse clignoteront deux fois pour indiquer que le système est désarmé.

### REMARQUE

*Si les portières sont déverrouillées en appuyant sur la touche de déverrouillage de la télécommande ou sur l'interrupteur de commande des portières avant, ou en utilisant la clé alors que le système antivol est désactivé, les feux de détresse clignotent deux fois pour indiquer que le système est désactivé.*

### ▼ Pour arrêter l'alarme

Un système armé peut être coupé par l'une des méthodes suivantes:

- Déverrouiller une portière ou le hayon à l'aide de la clé.
- Appuyer sur la touche de déverrouillage du système d'ouverture à télécommande.
- Le moteur est démarré à l'aide de la clé de contact.
- **(Avec clé avancée)**
  - Appuyer sur un interrupteur de commande.
  - Appuyer sur la touche de déverrouillage de la télécommande.
  - Le moteur est démarré à l'aide du bouton de démarrage.

### REMARQUE

*En cas de problème avec le système antivol, s'adresser à un concessionnaire agréé Mazda.*

Bien connaître votre Mazda

## Système de sécurité

---

### ▼ Autocollants d'indication de système antivol



Un autocollant indiquant que le véhicule est équipé d'un système antivol est fourni dans la boîte à gants.

Mazda recommande qu'il soit apposé dans le coin inférieur arrière d'une vitre de portières avant.

Bien connaître votre Mazda

## Volant et rétroviseurs

### Volant

#### **! PRUDENCE**

**Ne jamais ajuster le volant de direction lorsque le véhicule est en mouvement:**

*Le fait de régler le volant de direction alors que le véhicule se déplace est dangereux. Cette manipulation peut facilement faire que le conducteur tourne le volant brusquement vers la droite ou vers la gauche. Cela peut entraîner une perte de contrôle du véhicule et un accident.*

#### ▼ Ajustement du volant de direction

Pour changer l'angle ou la longueur de la colonne de direction:

1. Arrêter le véhicule, tirer vers le bas le levier de déverrouillage situé sous la colonne de direction.

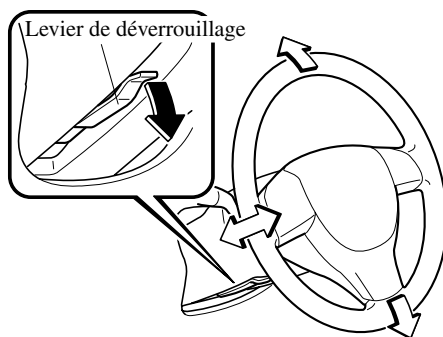

2. Incliner et/ou ajuster la longueur de la colonne de direction jusqu'à la position désirée, puis pousser le levier vers le haut pour verrouiller la colonne de direction.
3. Pousser le volant vers le haut et vers le bas pour s'assurer qu'il est bien verrouillé avant de démarrer.

### Rétroviseurs

#### ▼ Rétroviseurs extérieurs

Vérifier l'angle du rétroviseur extérieur avant de démarrer.

#### Type de rétroviseur

##### **Type plat (côté conducteur)**

Rétroviseur à surface plate.

##### **Type convexe (côté passager avant)**

Le rétroviseur possède une courbure simple sur sa surface.

#### **! PRUDENCE**

**S'assurer de jeter un coup d'œil en arrière avant de changer de file:**

*Le fait de changer de file sans prendre en considération la distance actuelle du véhicule vu dans le rétroviseur convexe est dangereux. Cela peut causer un grave accident. Les objets vus dans le rétroviseur convexe sont plus proches qu'ils n'y apparaissent.*

#### Rétroviseur électrique

Le contacteur doit être placé sur ACC ou ON.

Pour régler:

1. Appuyer sur le côté gauche ou droit du sélecteur pour sélectionner le rétroviseur désiré.

Bien connaître votre Mazda

## Volant et rétroviseurs

- Appuyer sur l'interrupteur de rétroviseur pour faire le réglage désiré.

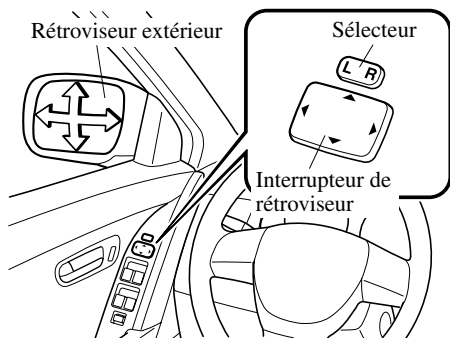

Après avoir réglé le rétroviseur, verrouiller la commande en plaçant le sélecteur à la position centrale.

### **REMARQUE**

*(Avec la fonction de mémorisation de position de siège)*

*La position de conduite de rétroviseur extérieur peut être programmée conjointement avec la fonction de mémorisation de position de siège.*

*Se référer à Mémorisation de la position du siège à la page 2-7.*

### **Rétroviseurs électriques avec fonction d'inclinaison vers le bas pour reculer\***

Lorsque le contacteur est sur ON et que le levier sélecteur est mis sur la position R, les rétroviseurs extérieurs s'inclinent vers le bas pour faciliter la vue de la zone du bas de chaque côté du véhicule.

- Mettre le sélecteur de rétroviseur de portière électrique gauche/droit sur le côté gauche ou droit.
- Mettre le levier sélecteur sur la position R tout en appuyant sur la pédale de frein. Les rétroviseurs extérieurs s'inclinent automatiquement vers le bas.

### **REMARQUE**

*Si le sélecteur de rétroviseur extérieur électrique gauche/droit est sur la position centrale, ou si le levier sélecteur est mis sur une position autre que la position R, les rétroviseurs extérieurs reviennent automatiquement à leur position de conduite. Les rétroviseurs de portières reviennent automatiquement à leur position de conduite même si le contacteur est tourné de ON à d'arrêt.*

### **Rétroviseur repliable**

Replier le rétroviseur extérieur vers l'arrière jusqu'à ce qu'il soit contre le véhicule.

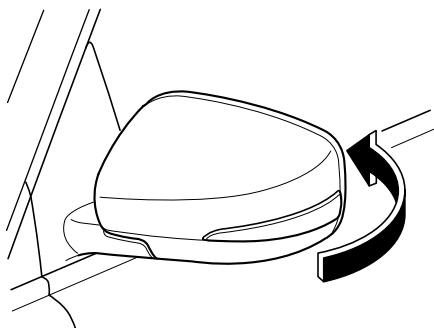

### **! PRUDENCE**

**S'assurer de toujours retourner les rétroviseurs extérieurs en position pour la conduite avant de démarrer:**

*Il est dangereux de conduire avec les rétroviseurs extérieurs repliés. La vision arrière sera réduite, et cela peut causer un accident.*

Bien connaître votre Mazda

## Volant et rétroviseurs

### ▼ Rétroviseur intérieur

#### **! PRUDENCE**

**Ne pas empiler de bagages ou d'autres objets sur une hauteur dépassant les dossiers de siège:**

*Les bagages empilés sur une hauteur dépassant les dossiers de siège sont dangereux. Ils peuvent obstruer la vue arrière ce qui peut causer une collision avec un autre véhicule lors d'un changement de file.*

#### **Réglage du rétroviseur intérieur**

Avant de démarrer, régler le rétroviseur intérieur pour centrer la vue arrière par la lunette arrière.

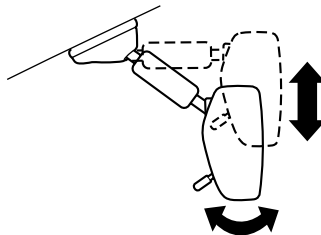

#### **REMARQUE**

*Pour le rétroviseur de jour/nuit manuel, faire cet ajustement avec le levier jour/nuit en position jour.*

### **Réduire l'éblouissement causé par les phares**

#### **Rétroviseur de jour/nuit manuel**

Pousser le levier jour/nuit vers l'avant pour une conduite de jour. Le tirer vers l'arrière pour réduire l'éblouissement causé par les phares des voitures roulant derrière.

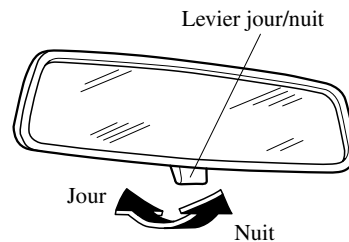

#### **Rétroviseur à anti-éblouissement automatique**

Le rétroviseur à anti-éblouissement automatique réduit automatiquement l'éblouissement causé par les phares des véhicules roulant derrière lorsque le contacteur est mis sur ON.

Bien connaître votre Mazda

## Volant et rétroviseurs

Appuyer sur la touche OFF (○) pour annuler la fonction d'anti-éblouissement automatique. Le témoin s'éteint. Pour réactiver la fonction d'anti-éblouissement automatique, appuyer sur la touche ON (⏏). Le témoin s'allume.

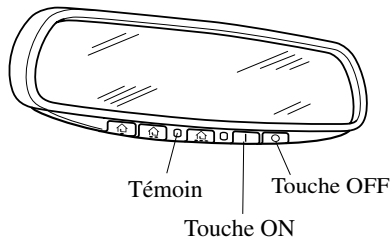

### REMARQUE

- Ne pas utiliser de produit de nettoyage pour vitres et ne pas accrocher d'objets sur ou près du capteur optique. Sinon, la sensibilité du capteur optique risque de diminuer et il peut ne pas fonctionner correctement.

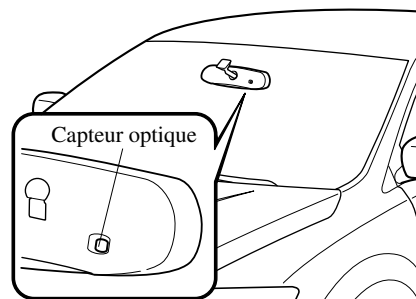
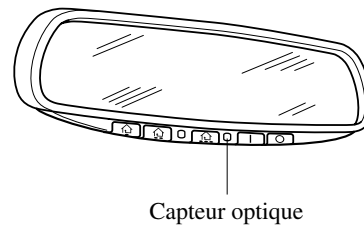

- Pour plus d'informations concernant les trois touches (⏏, ⏏, ⏏) sur le rétroviseur à anti-éblouissement automatique, se référer à Système de télécommande HomeLink (page 5-96).
- La fonction d'anti-éblouissement automatique est annulée lorsque le contacteur est mis sur ON et que le levier sélecteur est sur la position de marche arrière (R).

# 4

## Avant de conduire votre Mazda

Informations importantes concernant la conduite de votre véhicule Mazda.

### Précautions concernant le carburant et les gaz

<b>d'échappement</b> .....	<b>4-2</b>
Carburant à utiliser .....	4-2
Système antipollution .....	4-3
Gaz d'échappement (Oxyde de carbone) .....	4-4

### Avant de démarrer le moteur .....

Avant d'entrer dans le véhicule .....	4-5
De l'intérieur du véhicule .....	4-5

### Conseils concernant la conduite .....

Période de rodage .....	4-6
Économiser le carburant et la protection de l'environnement ....	4-6
Conduite dans des conditions dangereuses .....	4-7
Tapis de plancher .....	4-9
Pour désembourber le véhicule .....	4-10
Conduite hivernale .....	4-11
Conduite dans l'eau .....	4-13
Surcharge .....	4-13
Conduite sur routes irrégulières .....	4-14

### Remorquage .....

Attelage d'une remorque (Etats-Unis et Canada) .....	4-15
--	------

Avant de conduire votre Mazda

## Précautions concernant le carburant et les gaz d'échappement

### Carburant à utiliser

Les véhicules équipés de convertisseur catalytique ou de capteurs d'oxygène doivent fonctionner qu'avec du CARBURANT SANS PLOMB UNIQUEMENT, qui réduit les émissions d'échappement et minimise l'encrassement des bougies.

Du carburant dont l'indice d'octane est inférieur réduit l'efficacité du système antipollution. Cela risque aussi de causer le cognement du moteur et de l'endommager.

Ce véhicule Mazda donnera un rendement optimal avec le carburant indiqué dans le tableau ci-dessous.

Carburant	Indice d'octane* (index anticognement)
Carburant ordinaire sans plomb	87 [méthode (R+M)/2] ou supérieur (91 RON ou supérieur)

\* La loi fédérale américaine oblige les stations-service à afficher l'indice d'octane sur les pompes à essence.

Du carburant avec un indice d'octane inférieur à 87 (91 RON) peut réduire l'efficacité du système antipollution. Cela risque aussi de causer le cognement du moteur et de l'endommager.

### **ATTENTION**

- **UTILISER DU CARBURANT SANS PLOMB UNIQUEMENT.**  
*Le carburant au plomb nuit au convertisseur catalytique et aux capteurs d'oxygène, et cause une détérioration du système antipollution et/ou des pannes.*
- *Ce véhicule ne peut utiliser des carburant oxygénés ne contenant pas plus de 10 % d'éthanol par volume. Le véhicule peut subir des dommages si le pourcentage d'éthanol dépasse cette spécification, ou si l'essence contient du méthanol. Arrêter d'utiliser tout gasole si les performances du moteur baissent.*
- *Ne jamais ajouter de produits additifs pour système de carburant. Sinon cela pourrait endommager le système antipollution. S'adresser à un concessionnaire agréé Mazda pour plus de détails.*

L'essence mélangée à des produits oxygénés comme l'alcool ou un mélange d'éther est en général appelée carburant oxygéné. Le mélange d'essence commun qui peut être utilisé avec ce véhicule est de l'éthanol mélangé à 10% ou moins. L'essence contenant de l'alcool, comme de l'éthanol ou du méthanol, est vendu sous l'appellation "Gasole".

Les dommages au véhicule et les problèmes concernant la conduite suite à l'utilisation des carburants suivants peuvent ne pas être couverts par la garantie du manufacturier.

- Gasole contenant plus de 10% d'éthanol.
- Essence ou gasole contenant du méthanol.
- Essence au plomb ou gasole au plomb.



Avant de conduire votre Mazda

## Précautions concernant le carburant et les gaz d'échappement

### Système antipollution

Votre véhicule est équipé d'un système antipollution (le convertisseur catalytique fait partie de ce système) qui le rend conforme aux lois applicables concernant les gaz d'échappement.

#### PRUDENCE

**Ne jamais stationner sur ou près de matières inflammables:**

*Le fait de se stationner sur des matières inflammables, comme de l'herbe sèche, est dangereux. Même lorsque le moteur est arrêté, le système d'échappement reste très chaud après l'utilisation normale et peut enflammer des matières inflammables. Cela pourrait causer de graves blessures ou la mort.*

#### ATTENTION

*Ne pas respecter les précautions suivantes peut faire que le plomb se dépose sur le catalyseur à l'intérieur du convertisseur catalytique ou faire que le convertisseur catalytique devienne très chaud. Cela endommagera le convertisseur et découlera en de mauvaises performances.*

- **UTILISER DU CARBURANT SANS PLOMB UNIQUEMENT.**
- *Ne pas conduire ce véhicule Mazda s'il présente des signes de mauvais fonctionnement.*
- *Ne pas rouler en roue libre avec le contacteur coupé.*
- *Ne pas descendre de côtes raides en prise (une vitesse engagée) avec le contacteur coupé.*
- *Ne pas faire tourner le moteur à un régime de ralenti élevé pendant plus de 5 minutes.*
- *Ne pas modifier le système antipollution. Toutes les vérifications et réglages doivent être réalisés par un mécanicien qualifié.*
- *Ne pas faire démarrer le véhicule en le poussant ou en le tirant.*

#### **REMARQUE**

*D'après la loi fédérale américaine, toute modification au système antipollution d'origine, avant la première vente et l'immatriculation d'un tel véhicule est soumise à des sanctions. Dans certains états, de telles modifications faites sur des véhicules usagés sont aussi sujettes à des sanctions.*

Avant de conduire votre Mazda

## Précautions concernant le carburant et les gaz d'échappement

### Gaz d'échappement (Oxyde de carbone)

#### PRUDENCE

**Ne pas conduire le véhicule si l'on sent des odeurs de gaz d'échappement à l'intérieur du véhicule:**

*Le gaz d'échappement est dangereux. Ce gaz contient du monoxyde de carbone (CO), qui est incolore, inodore et extrêmement toxique. Si inhalé, il peut causer la perte de conscience et la mort. Si l'on sent une odeur de gaz d'échappement à l'intérieur du véhicule, garder toutes les vitres ouvertes et consulter un concessionnaire agréé Mazda, immédiatement.*

**Ne pas faire tourner le moteur dans un endroit clos:**

*Le fait de laisser tourner le moteur dans un endroit clos, comme un garage, est dangereux. Le gaz d'échappement qui contient de l'oxyde de carbone, un gaz extrêmement toxique, peut facilement entrer dans l'habitacle. Cela peut entraîner une perte de conscience ou même la mort.*

**Ouvrir les vitres ou régler le système de chauffage ou de refroidissement pour faire entrer de l'air frais lorsque le moteur tourne au ralenti:**

*Le gaz d'échappement est dangereux. Lorsque le véhicule est à l'arrêt avec les vitres fermées et le moteur tournant au ralenti pendant une longue durée, même dans un endroit qui n'est pas fermé, du gaz d'échappement qui contient de l'oxyde de carbone, un gaz extrêmement toxique, peut facilement entrer dans l'habitacle. Cela peut entraîner une perte de conscience ou même la mort.*

**Retirer la neige sous et autour du véhicule, en particulier du tuyau d'échappement, avant de faire démarrer le véhicule:**

*Le fait de laisser tourner le moteur lorsque le véhicule est arrêté dans de la neige profonde est dangereux. Le tuyau d'échappement peut être obstrué par la neige, faisant entrer du gaz d'échappement dans l'habitacle. Etant donné que le gaz d'échappement contient de l'oxyde de carbone, un gaz extrêmement toxique, toute personne dans le véhicule risque de perdre connaissance ou même de décéder.*

## Avant de démarrer le moteur

### Avant d'entrer dans le véhicule

- S'assurer que toutes les vitres, les rétroviseurs extérieurs, et éclairages extérieurs sont propres.
- Vérifier la pression de gonflage des pneus et la condition des pneus.
- Vérifier sous le véhicule pour toute trace de fuite de liquide.
- Si l'on prévoit de faire marche arrière, s'assurer qu'aucun obstacle ne se trouve derrière le véhicule.

#### **REMARQUE**

*Le niveau de l'huile moteur, du liquide de refroidissement du moteur, du liquide de frein, du liquide de lave-glace et des autres liquides doit être vérifié. Se référer à Entretien, section 8.*

### De l'intérieur du véhicule

- Est-ce que toutes les portières sont fermées et verrouillées?
- Est-ce que le siège est correctement réglé?
- Est-ce que les rétroviseurs extérieurs et intérieur sont bien réglés?
- Est-ce que le volant de direction est correctement réglé?
- Est-ce que tous les occupants du véhicule ont bouclé leur ceinture?
- Vérifier toutes les jauges.
- Vérifier tous les voyants lorsque le contacteur est mis sur la position ON.
- Relâcher le frein de stationnement et s'assurer que le voyant du système de freinage correspondant s'éteint.

Toujours être bien familiarisé avec votre véhicule Mazda.

Avant de conduire votre Mazda

## Conseils concernant la conduite

### Période de rodage

Aucun rodage spécial est nécessaire, il suffit de suivre quelques précautions durant les premiers 1.000 kilomètres (600 milles) afin d'accroître les performances, l'économie d'utilisation, et la durée de vie de votre véhicule Mazda.

- Ne pas emballer le moteur.
- Ne pas garder la même vitesse, rapide ou basse, pendant une longue période.
- Ne pas conduire constamment à plein régime ou à un régime moteur élevé pendant de longues périodes.
- Éviter les arrêts brusques.
- Éviter les démarrages en trombe.
- Ne pas tracter de remorque.

### Économiser le carburant et la protection de l'environnement

La manière dont on conduit ce véhicule Mazda détermine le nombre de kilomètres que l'on peut parcourir avec un plein de carburant. Utilisez ces suggestions pour économiser du carburant et réduire les émissions de CO<sub>2</sub>.

- Éviter de réchauffer le moteur pendant une durée prolongée. Dès que le moteur tourne régulièrement, commencer à conduire.
- Éviter les démarrages en trombe.
- Conduire à des petites vitesses.
- Anticiper quand freiner (éviter des freinages brusques).
- Garder le moteur bien réglé. Suivre l'horaire d'entretien (page 8-4) et faire effectuer les inspections et réparations par un concessionnaire agréé Mazda.
- N'utiliser le climatiseur que lorsque nécessaire.
- Ralentir sur les routes noueuses.
- Garder les pneus gonflés aux pressions recommandées.
- Limiter la charge du véhicule au minimum.
- Ne pas garder le pied sur la pédale de frein lors de la conduite.
- Veiller à ce que l'alignement des roues soit correct.
- Garder les vitres fermées lorsque l'on roule à grande vitesse.
- Ralentir lorsque le vent est contraire ou latéral.

Avant de conduire votre Mazda

## Conseils concernant la conduite

### PRUDENCE

**Ne jamais arrêter le moteur lors de la descente d'une pente:**

*Le fait d'arrêter le moteur dans une descente est dangereux. Cela entraîne une perte du contrôle de la direction assistée et des servofreins, et risque de causer des dommages à la transmission. Toute perte du contrôle de la direction assistée et des servofreins peut causer un accident.*

### Conduite dans des conditions dangereuses

#### ▼ Conduite sur des surfaces glissantes

### PRUDENCE

**Faire très attention si l'on doit rétrograder sur des surfaces glissantes:**

*Le fait de rétrograder en gamme basse lors de la conduite sur des surfaces glissantes, est dangereux. Le changement soudain de vitesse de rotation des roues peut les faire déraiper. Ceci peut faire perdre le contrôle du véhicule et causer un accident.*

**Ne pas se fier sur le système ABS ou RSC pour remplacer une conduite sécuritaire:**

*Les systèmes ABS et RSC ne peuvent pas compenser une conduite dangereuse, une vitesse excessive, une conduite trop proche du véhicule qui précède, les glissements sur la glace et la neige, et les aquaplanages (perte de traction due à la présence d'eau sur la route). Un accident est toujours possible.*

Lors de la conduite sur de la glace ou de l'eau, de la neige, de la boue, du sable ou sous toute autre condition dangereuse:

- Conduire prudemment et garder une distance suffisante pour le freinage.
- Eviter tout freinage brusque ou manœuvre brusque.
- Ne pas pomper sur la pédale de frein. Garder la pédale enfoncée.
- Si l'on est bloqué, sélectionner un rapport inférieur et accélérer doucement. Ne pas faire patiner les roues avant.

Avant de conduire votre Mazda

## Conseils concernant la conduite

- Ne pas effectuer de manœuvres brusques quand la surface de la route change (par exemple quand les pavés deviennent du gravier), car la réaction du véhicule change par rapport à l'opération de conduite.
- Pour plus d'adhérence lors du démarrage sur des surfaces glissantes comme de la glace ou de la neige dure, utiliser du sable, du sel, des chaînes, du tapis ou tout autre matériau antidérapant sous les roues avant.

### **REMARQUE**

*N'utiliser les chaînes que sur les roues avant.*

### ▼ Capotage

#### **⚠ PRUDENCE**

***Eviter de tourner brusquement, de conduire trop vite et de manœuvrer trop brutalement en conduisant ce véhicule:***

*Il est dangereux d'effectuer des virages trop serrés, de conduire trop vite et de manœuvrer brusquement ce véhicule car ceci augmenterait le risque de perte de contrôle du véhicule, de capotage du véhicule, de blessures graves ou mortelles.*

*Ce véhicule a un centre de gravité placé haut. Les véhicules à centre de gravité placé en position haute, tels que les véhicules utilitaires ou AWD, ne se comportent pas de la même façon que les véhicules à centre de gravité placé en position basse.*

*Les véhicules utilitaires n'ont pas été conçus pour pouvoir faire des virages serrés à grande vitesse, pas plus que les voitures de sport surbaissées n'ont été conçues pour offrir des performances satisfaisantes en tout terrain.*

*En outre, les véhicules utilitaires ont un taux de capotage sensiblement plus élevé que les autres types de véhicule.*

*En cas de capotage, une personne n'ayant pas attaché sa ceinture de sécurité a beaucoup plus de chances de décéder qu'une personne ayant attaché sa ceinture.*

*La commande de stabilité antiroulis peut vous aider en cas de difficulté, mais elle peut être insuffisante pour rétablir complètement la situation; il faut donc conduire prudemment en gardant toujours la hauteur du véhicule à l'esprit.*

Avant de conduire votre Mazda

## Conseils concernant la conduite

**Conduire prudemment lorsque le véhicule est chargé, en ralentissant et en freinant plus tôt:**

*Il est dangereux de manœuvrer et de freiner brusquement lorsqu'on conduit un véhicule chargé, car le comportement de conduite d'un véhicule possédant un centre de gravité haut placé est différent quand le véhicule est chargé que quand il ne l'est pas, et ceci pourrait causer une perte de contrôle du véhicule et un accident.*

### ▼ Manœuvre d'urgence

#### **! PRUDENCE**

**Ne pas effectuer de manœuvres brusques lorsqu'on conduit un véhicule dans une situation d'urgence:**

*Il est dangereux d'effectuer des manœuvres brusques, même dans une situation d'urgence, car la stabilité du véhicule et sa conduite pourraient être réduites, et un accident pourrait s'ensuivre. Actionner progressivement la pédale d'accélérateur, la pédale de frein et le volant de direction.*

### Tapis de plancher

#### **! PRUDENCE**

**Veiller à ce que les tapis de plancher soient bien accrochés sur les goupilles de retenue afin de les empêcher de s'amasser sous les pédales:**

*Il est dangereux d'utiliser un tapis de plancher qui n'est pas fixé, car il gênera l'utilisation des pédales d'accélérateur et de frein, et un accident risquerait alors de s'ensuivre.*

**Ne pas installer deux tapis de plancher empilés l'un sur l'autre du côté conducteur:**

*Il est dangereux d'installer deux tapis de plancher empilés l'un sur l'autre du côté conducteur, car les goupilles de retenue ne peuvent empêcher qu'un seul tapis de plancher de glisser vers l'avant.*

*Si l'on utilise un tapis de plancher à haute résistance pour l'hiver, toujours retirer le tapis de plancher d'origine.*

*Si le(s) tapis de plancher est (sont) mal fixé(s), ceci gênera l'utilisation des pédales, et un accident risquerait alors de s'ensuivre.*

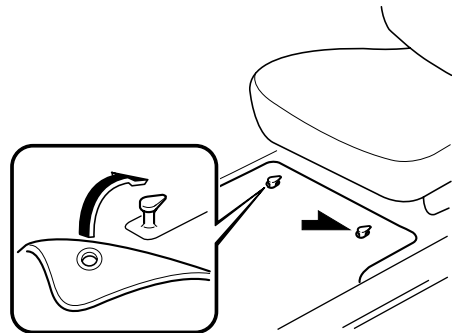

Avant de conduire votre Mazda

## Conseils concernant la conduite

Lorsqu'on installe un tapis de plancher, placer le tapis de plancher de manière que ses œillets soient bien introduits par-dessus les extrémités pointues des broches de retenue.

### Pour désembourber le véhicule

#### PRUDENCE

*Ne pas faire patiner les roues à une vitesse supérieure à 56 km/h (35 mi/h), et ne pas laisser que quelqu'un soit directement derrière une roue lorsque l'on fait pousser le véhicule:*

*Lorsque le véhicule est bloqué, le fait de faire patiner les roues à grande vitesse est dangereux. Un pneu qui patine peut surchauffer et exploser. Ceci peut causer de graves blessures.*

#### ATTENTION

*Une période prolongée de balancement peut causer une surchauffe du moteur, des dommages à la boîte de vitesses, et des dommages aux pneus.*

Si l'on doit balancer le véhicule pour le sortir de la neige, du sable ou de la boue, appuyer légèrement sur l'accélérateur et déplacer le levier sélecteur, avec précautions, entre D et R.



## Conseils concernant la conduite

### Conduite hivernale

- Il est recommandé de transporter un nécessaire de secours, comprenant des chaînes pour pneus, un grattoir pour vitres, une petite pelle, des câbles de démarrage pour batterie et un petit sac de sable ou de sel.

Demander à un concessionnaire agréé Mazda d'effectuer les précautions suivantes:

- S'assurer qu'il y a un mélange d'antigel correct dans le radiateur.  
Se référer à Liquide de refroidissement du moteur à la page 8-23.
- Vérifier la batterie et les câbles. Le froid réduit la capacité de la batterie.
- Inspecter le circuit d'allumage pour dommages ou mauvaises connexions.
- Utiliser du liquide de lave-glace antigel—ne jamais utiliser d'antigel pour moteur (page 8-26).
- Par temps très froid, ne pas utiliser le frein de stationnement car il risque de geler. Passer plutôt en position P et bloquer les roues arrière.
- La neige laissée sur le pare-brise est dangereuse car elle pourrait gêner la vision. Enlever la neige avant de conduire.
- Ne pas appliquer une force excessive sur le grattoir pour vitres lorsque vous retirez de la glace ou de la neige gelée adhérent au verre du rétroviseur ou au pare-brise.
- Ne jamais utiliser d'eau tiède ou chaude pour retirer de la neige ou de la glace adhérent aux vitres et aux rétroviseurs, car le verre risquerait de se fissurer.

- L'efficacité des freins peut être défavorablement affectée si de la neige ou de la glace adhère au système de freins. Dans ce cas, conduire le véhicule à basse vitesse en relâchant la pédale d'accélérateur et en appliquant légèrement les freins à plusieurs reprises jusqu'à ce que le freinage soit redevenu normal.

### ▼ Pneus à neige

#### Utiliser des pneus à neige sur les quatre roues

Ne pas dépasser 120 km/h (75 mi/h) lors de la conduite sur pneus neige. Gonfler les pneus à neige à 30 kPa (0,3 kgf/cm<sup>2</sup>, 4,3 psi) de plus que la pression indiquée sur l'étiquette de gonflage de pneus (cadre de la portière du conducteur), cependant ne jamais dépasser la pression maximale à froid indiquée sur le flanc des pneus. Ce véhicule est équipé à l'usine de pneus radiaux quatre saisons conçus pour être utilisés toute l'année. Dans certaines conditions il peut être nécessaire de les remplacer par des pneus neige pendant les mois d'hiver, de façon à améliorer la traction sur les routes enneigées ou glacées.

### ⚠ PRUDENCE

**N'utiliser que des pneus de la même taille et du même type (à neige, radiaux ou non radiaux) sur les quatre roues:**

*Le fait d'utiliser des pneus de taille ou type différent est dangereux. La tenue de route du véhicule peut être affectée et cela peut entraîner un accident.*

Avant de conduire votre Mazda

## Conseils concernant la conduite

### **ATTENTION**

Vérifier les réglementations locales avant d'utiliser des pneus à crampons.

### **REMARQUE**

Si le véhicule est équipé du système de surveillance de pression des pneus, le système peut ne pas fonctionner correctement lorsque des pneus avec flancs ceinturés d'acier sont utilisés (page 5-36).

### **▼ Chaînes à neige**

Vérifier les réglementations locales avant d'utiliser des chaînes.

### **ATTENTION**

- Les chaînes peuvent affecter la conduite.
- Ne pas dépasser 50 km/h (30 mi/h) ou la vitesse maximale recommandée par le fabricant des chaînes, soit la vitesse la plus basse.
- Conduire prudemment et éviter les bosses, les trous et les virages serrés.
- Éviter de bloquer les roues lors du freinage.
- Ne pas utiliser de chaîne sur la roue de secours à usage temporaire; cela peut causer des dommages au véhicule et à la roue.
- Ne pas utiliser les chaînes sur des routes qui ne sont pas enneigées ou recouvertes de glace. Sinon, cela risque d'endommager les pneus et les chaînes.
- Les chaînes risquent d'égratigner ou abîmer les roues en aluminium.

### **REMARQUE**

- L'utilisation de chaînes sur un véhicule équipé de jantes et pneus P245/50R20 peut causer une interférence avec la carrosserie du véhicule et entraîner des dommages. Si l'on utilise des chaînes de roue, remplacer les pneus avant et arrière par des pneus P245/60R18. Consulter un concessionnaire agréé Mazda.
- Si le véhicule est équipé du système de surveillance de pression des pneus, il peut ne pas fonctionner correctement lors de l'utilisation de chaînes à neige.

N'installer les chaînes que sur les roues avant.

Ne pas utiliser de chaînes sur les roues arrière.

Consulter un concessionnaire agréé Mazda.

### **Installation des chaînes**

1. Fixer les chaînes sur les roues avant, aussi ajustées que possible. Toujours suivre les instructions fournies par le fabricant des chaînes.
2. Conduire 0,5 à 1 km (1/4 à 1/2 mille) et serrer les chaînes de nouveau.

Avant de conduire votre Mazda

## Conseils concernant la conduite

### Conduite dans l'eau

#### PRUDENCE

*Faire sécher les freins mouillés en conduisant à très basse vitesse et en appliquant les freins légèrement jusqu'à ce que le freinage soit redevenu normal:*

*Le fait de conduire avec des freins mouillés est dangereux. Une distance d'arrêt plus longue ou le véhicule tirant d'un côté lors du freinage peut entraîner un accident grave. Une légère application des freins indiquera s'ils sont affectés par l'eau.*

#### ATTENTION

*Ne pas conduire le véhicule sur des routes inondées, car ceci pourrait causer un court-circuit des composants électriques/électroniques, ou endommager le moteur ou le faire caler en raison de la pénétration d'eau. Si le véhicule a été immergé dans l'eau, s'adresser à un concessionnaire agréé Mazda.*

### Surcharge

#### PRUDENCE

*S'assurer de ne pas surcharger le véhicule:*

*Le poids nominal brut sur l'essieu (PNBE) et le poids nominal brut du véhicule (PNBV) sont indiqués sur l'étiquette de standard de sécurité des véhicules automobiles placée sur le montant de la portière du conducteur. Le fait de dépasser ces valeurs peut causer un accident ou des dommages au véhicule. Il est possible d'estimer le poids de la charge en pesant les bagages (ou occupants) individuellement avant de les charger dans le véhicule.*

Avant de conduire votre Mazda

## Conseils concernant la conduite

### Conduite sur routes irrégulières

La suspension et le dessous de la carrosserie du véhicule peuvent être endommagés en cas de conduite sur des routes accidentées/irrégulières ou sur des dos d'âne à grande vitesse. Faire preuve de prudence et réduire la vitesse lors de la conduite sur des routes accidentées/irrégulières ou sur des dos d'âne.

Veiller à ne pas endommager le dessous de la carrosserie, les pare-chocs ou le ou les pots d'échappement du véhicule lors de la conduite dans les conditions suivantes:

- Montée ou descente d'une pente avec un angle de transition aigu
- Montée ou descente d'une voie d'accélération ou d'une rampe de remorque avec un angle de transition aigu

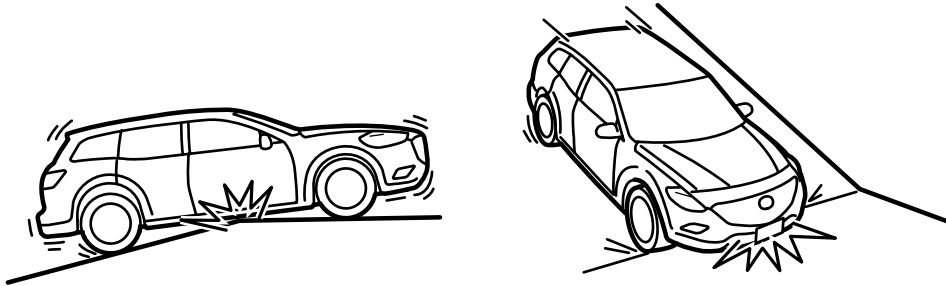

Le véhicule est équipé de pneus surbaissés qui assurent des performances et une manœuvrabilité de qualité. En conséquence, la paroi des pneus est très fine et les pneus et les roues peuvent être endommagés lors de la conduite sur des nids-de-poule ou des routes accidentées/irrégulières à grande vitesse. Faire preuve de prudence et réduire la vitesse lors de la conduite sur des routes accidentées/irrégulières ou sur des nids-de-poule.

## Remorquage

### Attelage d'une remorque (Etats-Unis et Canada)

Votre véhicule Mazda a été conçu et fabriqué principalement pour le transport de passagers et de charge.

Si l'on tracte une remorque, suivre ces instructions car la sécurité du conducteur et des passagers dépend d'un équipement correct et des habitudes de conduite sécuritaire. Le fait de tracter une remorque affecte la conduite, le freinage, la durabilité, les performances et l'économie d'utilisation.

Ne jamais surcharger le véhicule ou la remorque. S'adresser à un concessionnaire agréé Mazda pour plus de détails.

#### **ATTENTION**

*Ne pas tracter de remorque pendant les premiers 1000 kilomètres (600 milles) de votre véhicule Mazda neuf. Sinon cela risque d'endommager le moteur, la boîte de vitesses, le différentiel, les roulements de roues et autres composantes du groupe motopropulseur.*

#### ▼ Limite de poids

##### PTR et PNCB

Le poids total de la remorque (PTR), le poids nominal combiné brut (PNCB) et le poids nominal brut sur l'essieu (PNBE), la charge de la remorque et la charge sur le timon d'attelage ne doivent pas dépasser les limites prescrites.

- Le poids total de la remorque (PTR) est la somme des poids de la charge de la remorque (poids de la remorque plus chargement), du dispositif d'attelage de la remorque, des passagers du véhicule et de la charge du véhicule. Veiller à ce que le poids total de la remorque (PTR) ne dépasse jamais les valeurs spécifiées dans le Tableau des charges de remorquage.
- Le PNCB maximum est la somme du poids combiné de la remorque et de la charge plus le poids du véhicule tractant (incluant le dispositif d'attelage de la remorque, les passagers du véhicule et la charge). Il ne doit pas dépasser les valeurs spécifiées dans le Tableau des charges.

##### PNBE et PNBV

Ne pas dépasser le PNBE (poids nominal brut sur l'essieu) à l'avant et à l'arrière, et le PNBV (poids nominal brut du véhicule). Sinon, la conduite, le freinage et les performances du véhicule seront négativement affectés. Ces valeurs figurent aussi sur l'Étiquette du certificat de sécurité des véhicules à moteur apposée sur le montant de la portière du conducteur.

Avant de conduire votre Mazda

## Remorquage





### Utilisation à haute altitude

#### **ATTENTION**

*Soyez attentifs aux différences de poids tractable lorsque vous tirez une remorque en haute altitude. Pour les altitudes dépassant 1.000 m, réduisez toujours le poids tractable de 10 % par tranche de 1.000 m d'altitude sur le poids indiqué dans la colonne PNCB maximum du tableau de charges de remorquage. Si le poids tractable total déterminé est dépassé, le moteur et d'autres composants du groupe motopropulseur pourraient être endommagés.*

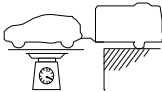

### **TABLEAU DES CHARGES DE REMORQUAGE**

Etant donné que les poids des véhicules varient, des compensations doivent être faites pour répondre aux conditions de ce tableau.

Dénomination		Modèle	
		Sans paquet de remorquage	Avec paquet de remorquage
<b>ZONE AVANT MAX.</b>		2,97 m <sup>2</sup> (32 pieds <sup>2</sup> )	4,65 m <sup>2</sup> (50 pieds <sup>2</sup> )
<b>PTR MAX.</b>	Ajouter le poids de la remorque, sa charge et son dispositif d'attelage; les passagers du véhicule et la charge du véhicule* <sup>1</sup> 	907 kg (2.000 lb)	1.588 kg (3.500 lb)
<b>PNCB MAX.</b>		3.101 kg (3.100,76 kg)* <sup>2</sup>	3.782 kg (8.337 lb)* <sup>2</sup>
		3.196 kg (3.195,56 kg)* <sup>3</sup>	3.877 kg (3.876,85 kg)* <sup>3</sup>
<b>PNBE MAX.</b>		Avant	1.276 kg (1.275,96 kg)* <sup>2</sup>
			1.307 kg (1.306,80 kg)* <sup>3</sup>
		Arrière	1.400 kg (1.399,79 kg)* <sup>2</sup>
			1.458 kg (1.457,85 kg)* <sup>3</sup>
<b>PNBV MAX.</b>			2.645 kg (2.644,90 kg)* <sup>2</sup>
			2.720 kg (2.720,19 kg)* <sup>3</sup>

Avant de conduire votre Mazda

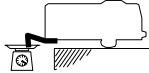
## Remorquage

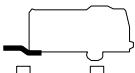
Dénomination			Modèle	
			Sans paquet de remorquage	Avec paquet de remorquage
<b>CHARGES DE REMORQUAGE</b>	Charge sur le timon d'attelage		Charge sur le timon d'attelage/Charge de la remorque × 100 = 10 % à 15 %	
	Charge de la remorque			
<b>DISTRIBU-TION DE LA CHARGE DE LA REMORQUE</b>		Avant	60 %	
		Arrière	40 %	

\*1 c-à-d. les bagages, la nourriture, le matériel de camping

\*2 2WD

\*3 AWD

PNCB: Poids nominal combiné brut (somme du PTR, du poids du véhicule et de 2 passagers)

PNBE: Poids nominal brut sur l'essieu

PNBV: Poids nominal brut du véhicule

### **! PRUDENCE**

**Toujours respecter les limites de charges de remorquage indiquées dans le Tableau des charges de remorquage:**

*Le fait d'essayer de remorquer des charges supérieures à celles spécifiées peut causer des problèmes de tenue de route et de performances qui peuvent entraîner des blessures et/ou causer des dommages au véhicule.*

**Charger la remorque à raison de 60 % du poids vers l'avant et 40 % vers l'arrière:**

*Le fait de charger la remorque avec plus de poids à l'arrière qu'à l'avant est dangereux. Une perte de contrôle du véhicule risquerait de s'ensuivre. La charge sur le timon d'attelage doit être de 10 %—15 % de la charge totale de la remorque (somme des poids de la remorque et du chargement).*

**Faire toujours déterminer le poids total de la remorque et la charge sur le timon d'attelage avant le départ:**

*Le fait de remorquer des charges sans déterminer le poids total de la remorque et la charge sur le timon d'attelage est dangereux. Le roulis de la remorque dû aux vents latéraux, aux routes cahoteuses ou toute autre raison risque de causer une perte de contrôle du véhicule et un accident grave.*

Avant de conduire votre Mazda

## Remorquage

### **ATTENTION**

*Le poids total de la remorque et la charge sur le timon peuvent être déterminés en pesant la remorque sur les balances à plateforme situées aux stations de pesage sur les autoroutes ou chez les sociétés de camionnage.*

### **▼ Dispositif d'attelage de la remorque**

Utiliser seulement une boule de fixation recommandée par le fabricant de la remorque, qui soit conforme aux normes de poids brut de la remorque.

Lorsqu'on ne tracte pas de remorque, retirer le dispositif d'attelage de la remorque (s'il peut être détaché) pour réduire le risque d'endommagement par l'arrière du véhicule.

### **PRUDENCE**

**Avant le départ, toujours s'assurer que le dispositif d'attelage de la remorque est bien fixé:**

*Un dispositif d'attelage de la remorque mal fixé est dangereux car il accentue le roulis de la remorque dû aux vents latéraux, aux routes cahoteuses ou toute autre raison, ce qui risque de causer une perte de contrôle du véhicule et un accident grave. Examiner périodiquement tous les boulons de fixation du dispositif d'attelage de la remorque, et resserrer au besoin les boulons desserrés. Si le dispositif d'attelage de la remorque est retiré, boucher hermétiquement tous les trous de fixation ouverts afin d'éviter toute pénétration de gaz d'échappement, de poussière, d'eau, de saletés et d'autres objets étrangers, qui risqueraient de mettre les occupants en danger et d'endommager le véhicule.*

*Ne pas installer de dispositif d'attelage qui raidisse le pare-chocs, car les performances du pare-chocs pourraient en être amoindries.*

**Veiller à ce qu'il n'y ait pas de fuite de gaz d'échappement dans l'habitacle si des boulons de fixation sont connectés à la carrosserie:**

*Le fait de modifier le système d'échappement du véhicule est dangereux. Toute pénétration de gaz d'échappement dans l'habitacle risqueraient de causer une perte de connaissance ou même un décès.*

*Lorsqu'on monte le dispositif d'attelage de la remorque, ne pas modifier le système d'échappement du véhicule.*

### **ATTENTION**

- *Effectuer tous les réglages du dispositif d'attelage avec des charges réelles. Ne pas charger et décharger le véhicule pendant qu'on règle le dispositif d'attelage. Ceci risquerait de modifier la hauteur du véhicule.*
- *Ne pas utiliser de dispositif d'attelage monté sur essieu. Ceci risquerait d'endommager l'essieu et les pièces connexes.*



Avant de conduire votre Mazda

## Remorquage

### ▼ Pneus

Lors du remorquage d'une remorque, s'assurer que tous les pneus sont gonflés aux pressions recommandées de gonflage à froid indiquées sur l'étiquette de gonflage des pneus située sur le cadre de la portière du conducteur. Les dimensions des pneus de la remorque, la charge et les pressions de gonflage doivent être conformes aux spécifications du manufacturier des pneus.

### **! PRUDENCE**

**Ne jamais utiliser la roue de secours à usage temporaire lors du remorquage:**

*Le fait d'utiliser la roue de secours à usage temporaire sur le véhicule lors du remorquage d'une remorque est dangereux, car cela peut entraîner une défaillance de la roue, une perte de contrôle du véhicule et des blessures aux occupants du véhicule.*

### ▼ Chaînes de sûreté

Des chaînes de sûreté doivent être utilisées par mesure de sécurité au cas où la remorque se décroche accidentellement. Elles doivent se croiser sous le timon et être fixées au dispositif d'attelage. Laisser assez de mou pour permettre les virages serrés. Pour plus de détails, se référer à la documentation accompagnant la remorque ou le dispositif d'attelage.

### **! PRUDENCE**

**Avant le départ, s'assurer que les chaînes de sûreté sont correctement attachées à la remorque et au véhicule:**

*Le fait de tracter une remorque sans utiliser de chaîne de sûreté bien attachée à la remorque et au véhicule est dangereux. En cas de dommages au dispositif ou à la boule de fixation, la remorque pourrait se détacher et entrer en collision avec un autre véhicule.*

### ▼ Feux de la remorque

Les feux de la remorque doivent être conformes à toutes les réglementations fédérales, nationales et locales. Equiper la remorque conformément aux réglementations en vigueur avant de la remorquer de jour ou de nuit.

### **! ATTENTION**

*Ne pas brancher de système d'éclairage de la remorque directement sur le système d'éclairage du véhicule Mazda. Ceci risque d'endommager le système électrique et le système d'éclairage du véhicule. Confier les travaux de connexion du système à un revendeur de véhicules récréatifs ou à une agence de location de remorques, et vérifier soi-même les feux de freinage et les clignotants avant chaque déplacement.*

Avant de conduire votre Mazda

## Remorquage

### ▼ Freins de remorque

Si le poids total de la remorque dépasse 450 kg (1.000 lb) des freins de remorque sont obligatoires. Si votre remorque est équipée de freins, s'assurer qu'ils sont conformes aux réglementations fédérales, nationales et locales.

### **⚠ PRUDENCE**

***Ne pas connecter de système hydraulique de freins de remorque au circuit de freinage du véhicule:***

*Le fait de connecter un système hydraulique de freins directement au circuit de freinage du véhicule entraîne un freinage inadéquat et un risque de blessures.*

### ▼ Conseils concernant le remorquage d'une remorque

- S'assurer que le véhicule Mazda garde un état normal ou presque lorsqu'une remorque chargée ou déchargée est attelée. Ne pas conduire le véhicule s'il présente une position anormale de l'avant, relevé ou abaissé. Vérifier si la charge sur le timon d'attelage n'est pas incorrecte, si les pièces de la suspension ne sont pas usées, et si la charge de la remorque n'est pas excessive.
- S'assurer que la remorque est correctement chargée et que le chargement est bien fixé pour éviter qu'il se déplace.
- S'assurer que les rétroviseurs sont conformes à toutes les réglementations applicables. S'ils ne sont pas conformes, installer des rétroviseurs conformes aux normes de remorquage.

Les trois causes principales des accidents relatifs aux véhicules-remorques sont une erreur du conducteur, une vitesse excessive et un chargement incorrect de la remorque.

### Avant de conduire

- Faire vérifier le système de refroidissement et de freinage par un concessionnaire agréé Mazda.
- Avant de démarrer, vérifier le fonctionnement de tous les feux du véhicule et de la remorque et toutes les connexions entre le véhicule et la remorque. S'arrêter et vérifier à nouveau tous les feux et les connexions après avoir roulé une courte distance.

### Conduite

- La manœuvrabilité de votre Mazda sera différente lorsqu'une remorque y est attelée, il est donc recommandé de s'exercer à prendre des virages, faire des marches arrière et des arrêts dans un endroit où il n'y a pas de circulation routière.
- Prendre le temps de s'habituer au poids et à la longueur supplémentaires.
- Laisser un plus grand écart entre son véhicule et celui qui roule devant, car la distance de freinage est plus grande avec une remorque. Pour chaque 16 km/h (10 mi/h) de vitesse, laisser au moins une longueur de véhicule et remorque entre sa Mazda et le véhicule se trouvant devant.
- Éviter les démarrages saccadés ou les accélérations brusques.

Avant de conduire votre Mazda

## Remorquage

- Eviter de freiner brusquement. Ceci pourrait causer une perte de contrôle du véhicule qui risquerait de se mettre en travers de la route, en particulier sur des chaussées détrempées ou glissantes.
- Mettre le levier sélecteur sur la position D lorsqu'on tracte une remorque sur un terrain vallonné, ou qu'on est lourdement chargé.

La position D permet d'utiliser le véhicule sans avoir à changer souvent de rapport.

### **Changements de file et virage**

Eviter de changer de file rapidement, de virer brusquement, et de négocier des virages trop serrés. Ralentir avant de tourner pour éviter d'avoir à freiner brusquement.

Une remorque qui tourne décrit un arc de cercle plus serré que le véhicule tracteur. Compenser ceci en prenant des virages plus larges que normalement.

### **Dépassement**

Se préparer bien à l'avance à dépasser les autres véhicules, et laisser beaucoup d'espace avant de changer de file. Les coups de vent latéraux subis lors du dépassement des véhicules, en particulier ceux de grande taille, et les effets des routes cahoteuses, affecteront la conduite.

Si un roulis se produit, saisir fermement le volant de direction et réduire la vitesse promptement mais progressivement.

Orienter la direction droit devant. Si l'on n'effectue aucune correction extrême de la direction de conduite ou du freinage, la combinaison d'une vitesse réduite et d'une direction bien ferme assurera une bonne stabilité.

### **Recul**

Faire reculer un véhicule équipé d'une remorque exige beaucoup d'entraînement et de patience. Reculer progressivement, et se faire guider par une personne à l'arrière de la remorque pour réduire les risques d'accident.

Pour faire tourner la remorque, placer la main en bas du volant de direction et le tourner dans le sens où l'on veut faire aller la remorque. Faire des mouvements minimaux seulement pour éviter de tourner de façon trop serrée ou trop prolongée.

### **Montée d'une pente**

Utiliser un rapport de boîte de vitesses inférieur pour réduire les risques de surcharge et/ou de surchauffe du moteur.

Avant de conduire votre Mazda

## Remorquage

### Descente d'une pente

Lors de la descente d'une pente, utiliser un rapport de boîte de vitesses inférieur et utiliser la compression du moteur pour ralentir (frein-moteur).

### **⚠ PRUDENCE**

**Utiliser toujours un rapport de boîte de vitesses inférieur pour ralentir:**

*Le fait de maintenir la pédale de frein enfoncée trop longtemps ou trop fréquemment est dangereux, car les freins risqueraient alors de surchauffer et de faiblir, ce qui pourrait causer une perte de contrôle du véhicule et un accident grave. Utiliser un rapport de boîte de vitesses inférieur pour aider à ralentir. Se garer hors de la route et laisser les freins refroidir si l'on sent que les freins faiblissent.*

### Surchauffe du moteur

Le poids supplémentaire de la remorque peut soumettre le moteur à de fortes contraintes par temps chaud ou dans des côtes longues ou raides.

Si la jauge de température indique une surchauffe, éteindre le climatiseur, se diriger prudemment vers le côté de la route, se garer hors du flux de circulation et attendre que le moteur refroidisse. Se référer à Surchauffe (page 7-18).

### Stationnement

Veiller à toujours mettre des cales contre les roues de la remorque et du véhicule tracteur pendant que l'on stationne.

Serrer fermement le frein de stationnement et mettre le levier sélecteur en position P.

**Eviter de se garer dans une pente, mais si c'est inévitable, procéder comme suit:**

1. Enfoncer la pédale de frein et la maintenir enfoncée.
2. Demander à une tierce personne de placer des cales de roue sur le côté descendant de la pente, contre toutes les roues du véhicule et de la remorque.
3. Ensuite, relâcher progressivement la pédale de frein, jusqu'à ce que les cales supportent la charge.
  - Si la pente est descendante, tourner le volant de direction de façon que l'avant des roues avant soit orienté vers le bord du trottoir.
  - Si la pente est montante, orienter l'arrière des roues avant contre le bord du trottoir.
4. Serrer fermement le frein de stationnement.
5. Mettre le levier sélecteur en position P et arrêter le moteur.

**Pour redémarrer après avoir stationné sur une pente:**

1. Avec le levier sélecteur en position P, démarrer le moteur. (Veiller à enfoncer la pédale de frein et la maintenir enfoncée.)
2. Enclencher un rapport.

**4-22**

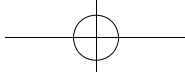

Avant de conduire votre Mazda

## Remorquage

---

3. Relâcher le frein de stationnement (ainsi que le frein au pied) et s'éloigner des cales de roue. S'arrêter; serrer le frein de stationnement et mettre le levier sélecteur en position P.
4. Demander à une tierce personne de récupérer les cales de roue.

### Consommation d'essence

Le remorquage de la remorque augmente la consommation d'essence.

### Entretien

Si l'on tracte souvent une remorque, faire effectuer l'entretien du véhicule comme indiqué dans Entretien périodique (page 8-4).

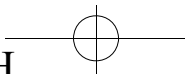
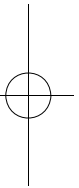
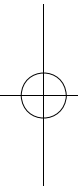

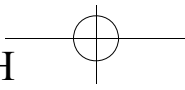
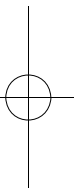
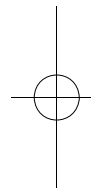
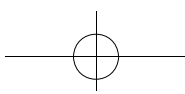

## 5 Conduite de votre Mazda

Explication des instruments et commandes.

<b>Démarrage et conduite .....</b>	<b>5-2</b>
Contacteur d'allumage .....	5-2
Démarrage du moteur .....	5-4
Arrêt du moteur .....	5-5
Circuit de freinage .....	5-5
Boîte de vitesses automatique .....	5-12
Direction assistée .....	5-20
Utilisation du système toutes roues motrices (AWD) * .....	5-20
Régulateur de vitesse de croisière .....	5-23
Système de commande de traction (TCS) .....	5-27
Commande dynamique de stabilité (DSC)/Commande de stabilité antiroulis (RSC) .....	5-30
Système de surveillance de pression des pneus * .....	5-32
Système de surveillance des angles morts (BSM) * .....	5-39
Système de capteurs de stationnement .....	5-51
<b>Combiné compteurs et indicateurs .....</b>	<b>5-57</b>
Compteurs et jauges .....	5-57
<b>Voyants/témoins et avertisseurs sonores .....</b>	<b>5-62</b>
Voyants/témoins .....	5-62
Avertisseurs sonores .....	5-77
<b>Interrupteurs et commandes .....</b>	<b>5-80</b>
Commande d'éclairage .....	5-80
Clignotants et changement de file .....	5-86
Antibrouillards * .....	5-87
Essuie-glace et lave-glace de pare-brise .....	5-88
Essuie-glace et lave-glace de lunette arrière .....	5-92
Désembueur de lunette arrière .....	5-93
Avertisseur .....	5-94
Feux de détresse .....	5-95
Système de télécommande HomeLink * .....	5-96

\* Certains modèles. **5-1**

Conduite de votre Mazda

## Démarrage et conduite

### Contacteur d'allumage

#### Clé auxiliaire (avec clé avancée)

##### REMARQUE

Pour démarrer le moteur à l'aide de la clé avancée, se référer à Démarrage du moteur (page 3-12).

Pour démarrer le moteur à l'aide de la clé auxiliaire, procéder comme indiqué ci-dessous.

1. Retirer la clé auxiliaire de la clé avancée (page 3-21).
2. S'assurer que le bouton de démarrage est en position OFF.
3. Pour retirer le bouton de démarrage, le tirer vers l'extérieur tout en appuyant sur les boutons situés sur les côtés droit et gauche.

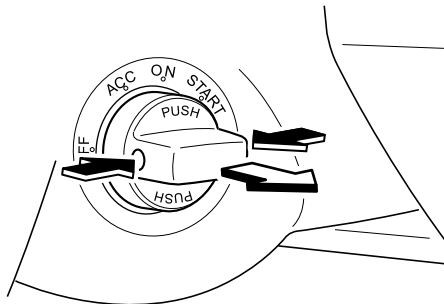

4. Insérer la clé auxiliaire dans le contacteur d'allumage.

#### ▼ Positions du contacteur d'allumage

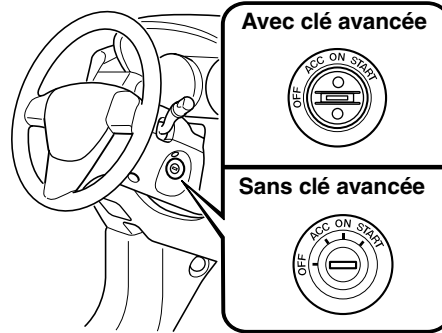

#### OFF

De même, l'alimentation des appareils électriques est coupée. La clé ne peut être retirée que dans cette position.



## Démarrage et conduite

### **PRUDENCE**

**Ne pas couper le moteur lorsque le véhicule est en mouvement:**

*Il est dangereux de couper le moteur pendant que le véhicule se déplace pour toute raison autre qu'un cas d'urgence.*

*Si l'on arrête le moteur pendant que le véhicule se déplace, ceci réduira sa capacité de freinage en raison de la perte de puissance de la direction assistée, et un accident et des blessures graves risqueront alors de s'ensuivre.*

**Avant de quitter le siège du conducteur, toujours commuter le contacteur sur OFF, appliquer le frein de stationnement et s'assurer que le levier sélecteur est sur P:**

*Il est important de mettre le contacteur sur OFF, même si l'on ne retire pas la clé du contacteur ou si l'on quitte le véhicule. Si on laisse la clé sur d'autres positions, certaines fonctions de sécurité seront aussi désactivées et la batterie pourra se décharger.*

*Il est dangereux de quitter le siège du conducteur sans commuter le contacteur sur OFF, sans mettre le frein de stationnement et le levier sélecteur sur P. Le véhicule risque de se déplacer de façon inattendue. Ceci peut causer un accident.*

### **ACC (Accessoires)**

Dans cette position, certains accessoires électriques fonctionneront.

### **ON**

Ceci est la position normale lorsque le moteur tourne après le démarrage. Certains témoins/voyants doivent être vérifiés avant le démarrage du moteur (page 5-62).

### **REMARQUE**

*Lorsque le contacteur est sur ON, le son du moteur de la pompe à essence fonctionnant près du réservoir d'essence peut être audible. Ceci n'indique pas un problème.*

### **REMARQUE**

*Il est possible que l'on ressente des vibrations de la pédale de frein lorsqu'on met le contacteur sur ON; toutefois, ceci est un fonctionnement normal du DSC/RSC et n'indique aucune anomalie.*

### **START**

Cette position sert à faire démarrer le moteur. Il se mettra en route quand vous relâchez la clé. Puis il retourne en position ON.

### **▼ Rappel de clé au contact**

Si le contacteur est en arrêt ou ACC lorsque la clé est insérée, un bip retentira en continu lorsque la portière du conducteur est ouverte.

Conduite de votre Mazda

## Démarrage et conduite

### Démarrage du moteur

#### REMARQUE

Le démarrage du moteur est commandé par le système d'allumage de bougie.

Ce système est conforme à tous les règlements du Standard Canadien d'Equipements Source d'Interférence régissant la puissance de la pulsation du champ électrique des parasites radio.

1. Tous les occupants du véhicule doivent attacher leur ceinture.
2. Veiller à ce que le frein de stationnement soit appliqué.
3. Appuyer sur la pédale de frein.
4. Mettre le levier sélecteur en plage P. Si l'on est obligé de redémarrer le moteur alors que le véhicule est en mouvement, placer le levier sélecteur en plage N.

#### REMARQUE

Le démarreur ne fonctionne pas si le levier sélecteur **n'est pas** en plage P ou N.

5. Mettre le contacteur sur START et le maintenir (pas plus de 10 secondes à la fois) jusqu'à ce que le moteur démarre.

#### ATTENTION

*Ne pas faire tourner le démarreur pendant plus de 10 secondes à la fois. Si le moteur ne démarre pas, attendre environ 10 secondes avant d'essayer à nouveau. Sinon le démarreur risque de subir des dommages.*

6. Après le démarrage du moteur, le laisser tourner au ralenti pendant 10 secondes environ.

#### REMARQUE

- Lorsqu'il fait très froid ou si le véhicule n'a pas fonctionné pendant plusieurs jours, laisser le moteur se réchauffer sans appuyer sur la pédale d'accélérateur.
- Que le moteur soit froid ou chaud, il devrait démarrer sans que l'on appuie sur la pédale d'accélérateur.

## Démarrage et conduite

### Arrêt du moteur

#### PRUDENCE

**Ne pas couper le moteur lorsque le véhicule est en mouvement:**

*Il est dangereux de couper le moteur pendant que le véhicule se déplace pour toute raison autre qu'un cas d'urgence.*

*Si l'on arrête le moteur pendant que le véhicule se déplace, ceci réduira sa capacité de freinage en raison de la perte de puissance de la direction assistée, et un accident et des blessures graves risqueront alors de s'ensuivre.*

1. Arrêter complètement le véhicule.
2. Déplacer le levier sélecteur vers la position P.
3. Tourner le contacteur de ON à OFF.

#### ATTENTION

*Lorsqu'on quitte le véhicule, s'assurer que le contacteur est éteint.*

### Circuit de freinage

#### ▼ Freins

Ce véhicule Mazda est équipé de servofreins qui s'ajustent automatiquement lors d'une utilisation normale.

Si le servofrein ne fonctionne pas, il est possible de s'arrêter en appuyant avec une plus grande force, sur la pédale de frein. Cependant la distance requise pour s'arrêter sera plus longue que normale.

Conduite de votre Mazda

## Démarrage et conduite

### **⚠ PRUDENCE**

**Ne pas rouler avec le moteur calé ou arrêté; s'arrêter dans un endroit sûr:**

Le fait de rouler avec le moteur calé ou arrêté est dangereux. Le freinage demandera plus d'effort, et l'assistance des freins peut s'épuiser si la pédale est pompée. Cela entraînera une distance d'arrêt beaucoup plus longue ou même un accident.

**Engager un rapport inférieur lors de la descente d'une pente à forte inclinaison:**

Le fait de conduire avec le pied continuellement posé sur la pédale de frein ou d'appliquer les freins continuellement sur de longues distances est dangereux. Cela fera surchauffer les freins, entraînant des distances d'arrêt beaucoup plus longues ou même une perte totale de la capacité de freinage. Cela peut faire perdre le contrôle du véhicule et causer un grave accident. Éviter d'appliquer les freins continuellement.

**Sécher les freins qui sont devenus mouillés en conduisant lentement, en relâchant la pédale d'accélérateur et en appliquant légèrement les freins à plusieurs reprises jusqu'à ce que le freinage soit redevenu normal:**

Le fait de conduire avec des freins mouillés est dangereux. Une distance d'arrêt plus longue ou le véhicule tirant d'un côté lors du freinage peut entraîner un accident grave. Une légère application des freins indiquera s'ils sont affectés par l'eau.

### **⚠ ATTENTION**

- Ne pas conduire avec votre pied sur la pédale de frein. Sinon cela peut entraîner ce qui suit:
  - Les pièces de frein s'usent plus rapidement.
  - Les freins peuvent surchauffer et affecter défavorablement les performances des freins.
- Toujours appuyer sur la pédale de frein avec le pied droit. L'application inhabituelle des freins du pied gauche peut augmenter votre temps de réaction face à une situation d'urgence et entraîner une opération des freins insuffisante.

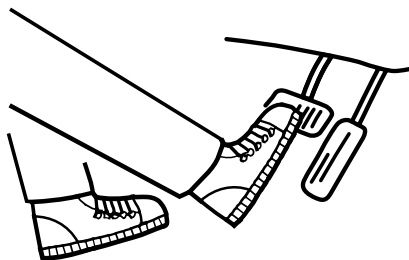

- Porter des chaussures appropriées pour conduire afin d'éviter que votre chaussure touche la pédale de frein lorsque vous appuyez sur la pédale d'accélérateur.

## Démarrage et conduite

### ▼ Frein de stationnement

#### **! PRUDENCE**

**Avant de quitter le siège du conducteur, toujours commuter le contacteur sur OFF, appliquer le frein de stationnement et s'assurer que le levier sélecteur est sur P:**

*Il est important de mettre le contacteur sur OFF, même si l'on ne retire pas la clé du contacteur ou si l'on quitte le véhicule. Si on laisse la clé sur d'autres positions, certaines fonctions de sécurité seront aussi désactivées et la batterie pourra se décharger.*

*Il est dangereux de quitter le siège du conducteur sans commuter le contacteur sur OFF, sans mettre le frein de stationnement et le levier sélecteur sur P. Le véhicule risque de se déplacer de façon inattendue. Ceci peut causer un accident.*

#### **! ATTENTION**

*Le fait de conduire avec le frein de stationnement enclenché entraîne une usure excessive des éléments du frein.*

#### **REMARQUE**

*Pour le stationnement dans la neige, se référer à Conduite hivernale (page 4-11) concernant l'utilisation du frein de stationnement.*

### Application du frein de stationnement

Appuyer sur la pédale de frein, puis enfoncer la pédale du frein de stationnement complètement.

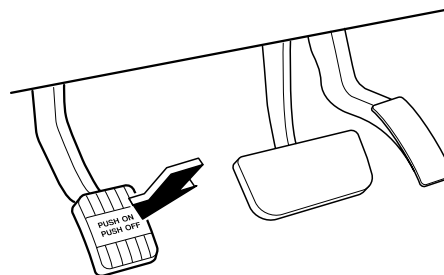

### Pour relâcher le frein de stationnement

Appuyer sur la pédale de frein, puis enfoncer la pédale du frein de stationnement jusqu'à ce qu'elle soit libérée. Laisser remonter progressivement la pédale du frein de stationnement.

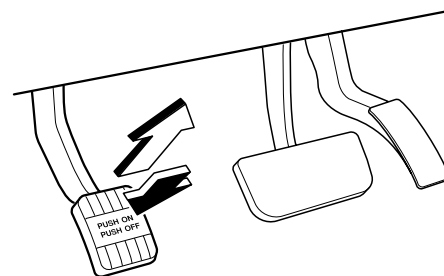

#### **REMARQUE**

*Relâcher une fois la pédale de frein de stationnement avant d'essayer à nouveau de l'actionner.*

Conduite de votre Mazda

## Démarrage et conduite

### ▼ Voyant du système de freinage



Ce voyant a les fonctions suivantes:

#### Inspection d'avertissement/voyant de frein de stationnement

Le voyant s'allume lorsque le frein de stationnement est appliqué alors que le contacteur est sur START ou ON. Il s'éteint lorsque le frein de stationnement est complètement relâché.

#### Voyant de niveau bas de liquide de frein

Si le voyant du système de freinage reste allumé même si le frein de stationnement est relâché, le liquide de frein peut être faible ou il pourrait y avoir un problème avec le système de frein. Garer le véhicule dans un endroit sûr immédiatement et contacter un concessionnaire agréé Mazda.

### **! PRUDENCE**

**Ne pas conduire lorsque le voyant du système de freinage allumé. S'adresser à un concessionnaire agréé Mazda pour faire inspecter les freins dès que possible:**

*Le fait de conduire avec le voyant du système de freinage allumé est dangereux. Cela indique que les freins risquent de ne pas fonctionner. Si le voyant reste allumé, après s'être assuré que le frein de stationnement est complètement relâché, faire vérifier immédiatement le système de freinage.*

### **! ATTENTION**

*En outre, l'efficacité du freinage peut diminuer donc vous pouvez avoir besoin d'appuyer sur la pédale de frein plus fort que la normale pour arrêter le véhicule.*

### ▼ Rappel de frein de stationnement

Si le frein de stationnement n'a pas été complètement relâché et que l'on conduit le véhicule à 5 km/h (3 mi/h) ou plus, un bip sonore continu retentira pour avertir le conducteur que le frein de stationnement n'a pas été relâché.

### ▼ Système d'antiblocage de frein (ABS)

L'unité de commande d'ABS contrôle continuellement la vitesse de chaque roue. Si l'une des roues est sur le point de se bloquer, l'unité d'ABS relâche et applique automatiquement le frein de cette roue.

Le conducteur peut ressentir une légère vibration au niveau de la pédale de frein et un bruit de cliquetis peut être audible provenant du système de freinage. Ceci est le fonctionnement normal du système ABS. Continuer à appuyer sur la pédale de frein sans pomper.

## Démarrage et conduite

### PRUDENCE

**Ne pas se fier sur le système ABS ou RSC pour remplacer une conduite sécuritaire:**

*Les systèmes ABS et RSC ne peuvent pas compenser une conduite dangereuse, une vitesse excessive, une conduite trop proche du véhicule qui précède, les glissements sur la glace et la neige, et les aquaplanages (perte de traction due à la présence d'eau sur la route). Un accident est toujours possible.*

### REMARQUE

- *Les distances de freinage risquent d'être plus longues sur des matériaux mous recouvrant des surfaces dures (neige ou graviers, par exemple). Dans ces conditions, un véhicule avec un système de freinage normal peut demander des distances plus courtes pour s'arrêter, car le matériau mou accumulé devant une roue bloquée, fait ralentir le véhicule.*
- *Le bruit de fonctionnement de l'ABS peut être entendu lorsqu'on démarre le moteur ou immédiatement après avoir démarré le véhicule. Toutefois, cela n'indique pas une anomalie.*

### ▼ Voyant du système d'antiblocage de frein (ABS)



Le voyant reste allumé quelques secondes lorsque le contacteur est mis sur ON.

Si le voyant d'ABS reste allumé lors de la conduite, cela indique que l'unité d'ABS a détecté une anomalie dans le système.

Dans ce cas, les freins fonctionnent normalement comme si le véhicule n'avait pas d'ABS.

Si cela se produisait, consulter un concessionnaire agréé Mazda dès que possible.

### REMARQUE

- *Lorsque le moteur est démarré à l'aide d'une batterie de secours, un régime moteur irrégulier se produit et il est possible que le voyant d'ABS s'allume. Si c'est le cas, la batterie est faible. Cela n'indique cependant pas une anomalie de fonctionnement du système ABS. Faire recharger la batterie dès que possible.*
- *Le système d'assistance des freins ne fonctionne pas lorsque le voyant ABS est allumé.*

### ▼ Voyant du système électronique de distribution de force de freinage



Si l'unité de commande du système électronique de distribution de force de freinage détermine que certaines composantes du système ne fonctionnent pas correctement, l'unité de commande peut allumer simultanément le voyant du système de freinage et le voyant d'ABS. Le problème est probablement dû au système électronique de distribution de force de freinage.

Conduite de votre Mazda

## Démarrage et conduite

### **⚠ PRUDENCE**

**Ne pas conduire lorsque le voyant d'ABS et le voyant du système de freinage sont allumés. Faire remorquer le véhicule chez un concessionnaire agréé Mazda dès que possible pour une inspection des freins:**

*Le fait de conduire le véhicule lorsque le voyant d'ABS et le voyant du système de freinage sont tous les deux allumés est dangereux. Lorsque les deux voyants sont allumés, les roues arrière risquent de se bloquer plus rapidement en cas de freinage brusque que dans les conditions normales.*

### ▼ Assistance des freins

En situations de freinage d'urgence, lorsqu'il est nécessaire d'enfoncer la pédale de frein avec une grande force, le système d'assistance des freins améliore les performances de freinage.

Lorsque la pédale de frein est enfoncée fort ou rapidement, les freins sont appliqués très fortement.

### REMARQUE

- Lorsque la pédale de frein est enfoncée fort ou rapidement à des vitesses plus élevées, la pédale sera plus douce mais les freins sont appliqués très fortement. Ceci est un effet normal du fonctionnement de l'assistance des freins et n'indique pas une anomalie.
- Lorsque la pédale de frein est enfoncée fort ou est enfoncée plus rapidement, un bruit de fonctionnement du moteur/pompe peut être entendu. Ceci est un effet normal de l'assistance des freins et n'indique pas une anomalie.
- Le système d'assistance des freins ne remplace pas la fonction de freinage principale du véhicule.

### ▼ Indicateur d'usure des plaquettes

Lorsque les plaquettes de freins à disques s'usent, les indicateurs d'usure touchent aux disques. Cela produit un grincement fort pour avertir que les plaquettes doivent être remplacées.

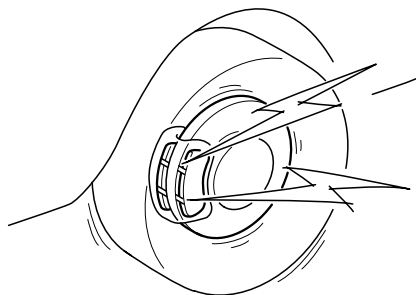

Lorsque ce son est audible, s'adresser à un concessionnaire agréé Mazda dès que possible.



## Démarrage et conduite

---

### PRUDENCE

*Ne pas conduire avec des plaquettes de freins usées:*

*Le fait de conduire avec des plaquettes de freins usées est dangereux. Les freins risquent de lâcher et cela peut causer un accident grave. Dès qu'un grincement est audible, s'adresser à un concessionnaire agréé Mazda.*

Conduite de votre Mazda

## Démarrage et conduite

### Boîte de vitesses automatique

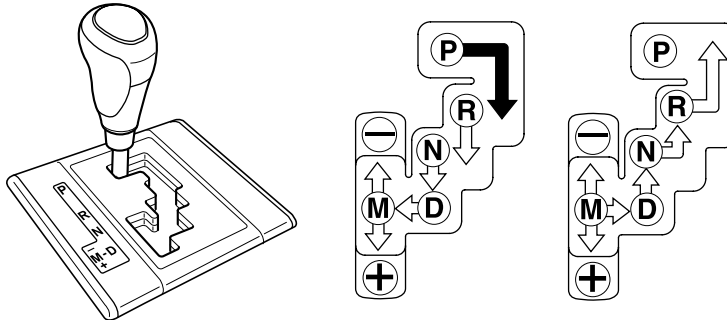

#### Positions de blocage:



Indique qu'il faut appuyer sur la pédale de frein pour changer de plage.  
(Le contacteur doit être placé sur la position ACC ou ON.)



Indique que le levier sélecteur peut être déplacé librement à toute position.

#### **REMARQUE**

*La Sport AT possède une option que ne possède pas la boîte de vitesses automatique traditionnelle - l'option pour le conducteur de pouvoir choisir lui-même chaque rapport au lieu de laisser entièrement le choix du changement de vitesses à la boîte de vitesses. Même si l'on a l'intention d'utiliser les fonctions de boîte de vitesses automatique comme boîte automatique traditionnelle, il faut aussi bien être conscient que l'on peut passer par mégarde en mode de changement de vitesses manuel et qu'un rapport inadéquat pourra alors être conservé lorsque la vitesse du véhicule augmente. Si l'on remarque que le régime du moteur augmente ou que le moteur s'emballe, vérifier si l'on n'est pas passé par mégarde en mode de sélection manuelle des rapports (page 5-15).*

## Démarrage et conduite

### ▼ Plages de la boîte de vitesses

Le levier sélecteur doit être à la plage P ou N pour pouvoir faire démarrer le moteur.

#### **P (Stationnement)**

La position de stationnement P, verrouille la boîte de vitesses et évite que les roues avant ne tournent.

#### **⚠ PRUDENCE**

**Toujours mettre le levier sélecteur en position P et appliquer le frein de stationnement:**

*Le fait de mettre le levier sélecteur en plage P seulement, sans utiliser le frein de stationnement pour maintenir le véhicule à l'arrêt est dangereux. Si la plage P ne reste pas engagée, le véhicule risque de se déplacer et de causer un accident.*

#### **⚠ ATTENTION**

- *Le fait de passer en plage P, N ou R lorsque le véhicule est en mouvement, peut endommager la boîte de vitesses.*
- *Le fait de passer à une plage de conduite ou en marche arrière lorsque le moteur tourne à un régime plus rapide que le ralenti, peut endommager la boîte de vitesses.*

#### **R (Marche arrière)**

En plage R, le véhicule se déplace vers l'arrière. Le véhicule doit être arrêté avant d'engager la plage R ou avant de passer à une autre plage à partir de R, sauf dans certaines occasions rares comme décrit dans "Pour désembourber le véhicule" (page 4-10).

#### **N (Point mort)**

En plage N, les roues et la boîte de vitesses ne sont pas bloquées. Sur la moindre pente, le véhicule roulera si le frein de stationnement ou si les freins ne sont pas appliqués.

#### **⚠ PRUDENCE**

***Si le moteur tourne à un régime supérieur au ralenti ne pas passer de la plage N ou P à un rapport de conduite:***

*Il est dangereux de passer de la plage N ou P à un rapport de conduite lorsque le moteur tourne à un régime supérieur au régime de ralenti. Le véhicule pourrait se déplacer brusquement et causer un accident ou de graves blessures.*

***Ne pas passer à la plage N pendant la conduite du véhicule:***

*Le passage à la plage N pendant la conduite est dangereux. Le frein moteur ne peut pas être appliqué lors de la décélération ce qui peut causer un accident ou de graves blessures.*

#### **⚠ ATTENTION**

*Ne pas passer à la plage N pendant la conduite du véhicule. Cela risque de causer des dommages à la boîte de vitesses.*

#### **REMARQUE**

*Serrer le frein de stationnement ou appuyer sur la pédale de frein avant de déplacer le levier sélecteur depuis la position N afin d'éviter que le véhicule ne se déplace accidentellement.*

Conduite de votre Mazda

## Démarrage et conduite

### D (Conduite)

D est la position normale pour la conduite. A partir de la position arrêtée, la boîte de vitesses passera automatiquement par une séquence de changement de vitesses à 6 rapports.

### M (Manuelle)

M est la position pour le mode de sélection manuelle des rapports. Les rapports peuvent être sélectionnés à l'aide du levier sélecteur.

Se référer à Mode de sélection manuelle des rapports (page 5-15).

### ▼ **Changement de vitesses adaptatif actif (AAS)**

Le Changement de vitesses adaptatif actif (AAS) contrôle automatiquement les points de changement de la boîte de vitesses pour offrir l'adaptation optimale aux conditions de la route et aux opérations du conducteur. Ceci améliore la sensation de conduite.

Si le conducteur accélère rapidement ou accélère et décélère rapidement en actionnant l'accélérateur et la pédale de frein pendant une certaine période de temps alors que le levier de sélecteur est sur la position D, il est possible que le mode AAS soit activé.

Dans les virages, le mode AAS maintiendra le même rapport de vitesses que celui auquel le véhicule se trouvait avant d'entrer dans le virage, et on accélérera donc en utilisant le même rapport après être sorti du virage.

Le mode AAS maintiendra le rapport de vitesses optimal et le conducteur pourra alors remarquer que les vitesses ne passent pas; toutefois, ceci n'est pas une anomalie.

### ▼ **Système de verrouillage de levier sélecteur**

**Le système de verrouillage du levier sélecteur empêche de déplacer le levier sélecteur de la plage P à moins que la pédale de frein ne soit enfoncée.**

Pour passer de la plage P à une autre plage:

1. Enfoncer la pédale de frein et la maintenir.
2. Démarrer le moteur.
3. Déplacer le levier sélecteur.

### **REMARQUE**

- *Lorsque le contacteur est en position d'arrêt, il n'est pas possible de mettre le levier sélecteur en plage P.*
- *Pour s'assurer que la boîte de vitesses est en position de stationnement, **la clé de contact ne peut pas être retirée si le levier sélecteur n'est pas en plage P.***
- *(Avec clé avancée)  
Le contacteur ne peut pas être tourné de ACC à OFF si le levier de changement n'est pas en plage P.*

## Démarrage et conduite

### ▼ Mode de sélection manuelle des rapports

Ce mode donne la sensation de conduire un véhicule à boîte de vitesses manuelle, en opérant le levier sélecteur pour contrôler le régime du moteur et le couple appliqué aux roues motrices comme avec une boîte de vitesses manuelles lorsque plus de contrôle est requis.

Pour passer en mode de sélection manuelle des rapports, déplacer le levier de la plage D à la plage M.

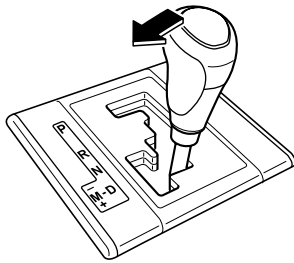

### REMARQUE

Le fait de passer en mode de sélection manuelle des rapports pendant la conduite n'endommagera pas la boîte de vitesses.

Pour revenir au mode de sélection automatique des rapports, déplacer le levier sélecteur de la plage M à la plage D.

### REMARQUE

- Si le mode de sélection manuelle des rapports est engagé lorsque le véhicule est arrêté, le rapport M1 est sélectionné.
- Si l'on passe en mode de sélection manuelle sans appuyer sur la pédale d'accélérateur lorsqu'on conduit en position D, 5ème rapport, le rapport passera en position M4.
- Si l'on passe en mode de sélection manuelle sans appuyer sur la pédale d'accélérateur lorsqu'on conduit en position D, 6ème rapport, le rapport passera en position M5.

### Témoins

#### Témoin de mode de sélection manuelle des rapports

En mode de sélection manuelle des rapports, le témoin de position de plage de boîte de vitesse "M" s'allume sur le tableau de bord.

#### Témoin de position de rapport

Le chiffre du rapport sélectionné s'allume.

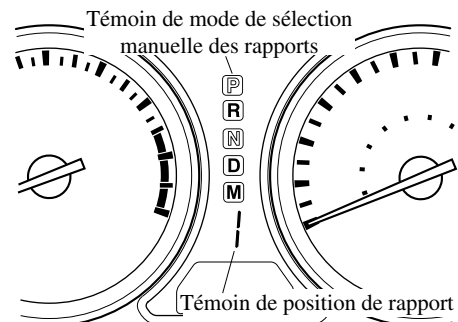

### REMARQUE

Si les rapports ne peuvent pas être rétrogradés lors de la conduite à une vitesse élevée, le témoin de position de rapport clignote deux fois pour indiquer l'impossibilité de rétrograder (pour protéger la boîte de vitesses).

Conduite de votre Mazda

## Démarrage et conduite

### Sélection des rapports

#### Passage manuel au rapport supérieur

(M1 → M2 → M3 → M4 → M5 → M6)

Pour passer au rapport supérieur, déplacer le levier sélecteur vers l'arrière (+) une fois.

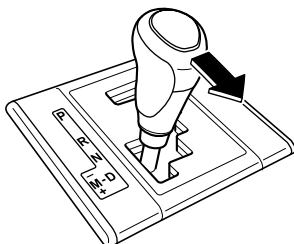

### REMARQUE

- Lorsque vous conduisez lentement, les vitesses ne peuvent pas être décalées vers le haut.
- En mode de sélection manuelle des rapports, les rapports ne sont pas sélectionnés automatiquement. Ne pas pousser le régime moteur jusqu'à la ZONE ROUGE du compte-tours. Si l'aiguille du compte-tours entre dans la ZONE ROUGE, un effet de frein moteur peut être ressenti, car l'alimentation en carburant du moteur est coupée afin de protéger celui-ci. Ceci n'indique pas une anomalie.
- Lorsque l'accélérateur est complètement enfoncé, la boîte de vitesses rétrograde suivant la vitesse du véhicule.

### Rétrogradation manuelle

(M6 → M5 → M4 → M3 → M2 → M1)

Pour rétrograder au rapport inférieur, déplacer le levier sélecteur vers l'avant (-) une fois.

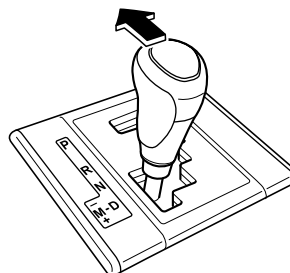

### ⚠ PRUDENCE

**Ne pas utiliser le frein moteur lors de la conduite sur des surfaces glissantes ou à haute vitesse:**

Le rétrogradage lors de la conduite sur des routes mouillées, enneigées ou gelées ou lors de la conduite à haute vitesse cause un effet de frein moteur soudain qui est dangereux. Le changement soudain de vitesse de rotation des roues peut les faire déraiper. Ceci peut faire perdre le contrôle du véhicule et causer un accident.

### REMARQUE

- A vitesses élevées, les rapports inférieurs peuvent ne pas être sélectionnés.
- A la décélération, les rapports peuvent rétrograder automatiquement suivant la vitesse du véhicule.
- Lorsque l'accélérateur est complètement enfoncé, la boîte de vitesses rétrograde suivant la vitesse du véhicule.

## Démarrage et conduite

---

### **Mode fixe de second rapport**

Lorsque le levier sélecteur est tiré vers l'arrière (+) alors que la vitesse du véhicule est d'environ 10 km/h (6 mi/h) ou moins, la boîte de vitesses est réglée en mode fixe de second rapport. Le mode de second rapport fixé permet de faciliter l'accélération depuis l'arrêt et la conduite sur routes glissantes telles que des routes enneigées.

Si le levier sélecteur est tiré vers l'arrière (+) ou vers l'avant (-) lorsque dans le mode fixe de second rapport, le mode sera annulé.

Conduite de votre Mazda

## Démarrage et conduite

### Changer le rapport de vitesse limite (changement de rapport)

Pour chaque position de rapport en mode manuel, la limite de vitesse est définie comme suit: Le rapport change lorsque le levier sélecteur est actionné dans la plage de la limite de vitesse.

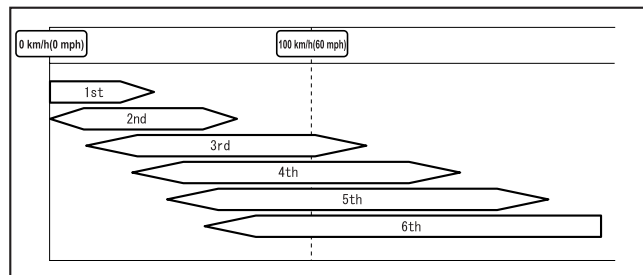

### **Monter de rapport**

Le rapport ne change pas vers le haut tandis que la vitesse du véhicule est inférieure à la limite de vitesse.

### **Rétrogradation**

Le rapport ne change pas vers le bas tandis que la vitesse du véhicule dépasse la limite de vitesse.

Si la vitesse du véhicule dépasse la limite de vitesse et que le rapport ne change pas vers le bas, l'indication de position du rapport clignote 2 fois pour avertir le conducteur que le rapport ne peut pas être changé.

### **Rétrogradage**

Quand la pédale d'accélérateur est complètement enfoncée durant la conduite, le rapport change vers le bas.

### **REMARQUE**

*Le rapport change également vers le bas en utilisant le rétrogradage tandis que dans le mode fixe de second rapport.*

### **Rétrograder auto**

Le rapport change vers le bas automatiquement en fonction de la vitesse du véhicule durant la décélération.

### **REMARQUE**

*Si le véhicule vient à s'arrêter alors qu'il est dans le mode fixe de second rapport, il va rester également dans le même rapport.*



## Démarrage et conduite

### Recommandations concernant le passage des vitesses

#### Passage des rapports

Pour une accélération normale et la promenade, les points de passage suivants sont recommandés.

Rapport	Vitesse du véhicule
M1 en M2	24 km/h (15 mi/h)
M2 en M3	40 km/h (25 mi/h)
M3 en M4	65 km/h (40 mi/h)
M4 en M5	73 km/h (45 mi/h)
M5 en M6	80 km/h (50 mi/h)

#### Rétrogradation des rapports

Lorsque l'on doit ralentir dans un trafic dense ou lors de la montée d'une **forte côte**, rétrograder avant de faire peiner le moteur. Ceci donne une meilleure accélération lorsque plus de vitesse est nécessaire.

Lors de la descente d'une **pente à forte inclinaison**, rétrograder pour maintenir une vitesse sécuritaire et pour limiter l'usure des freins.

#### ▼ Conseils concernant la conduite

### **! PRUDENCE**

**Ne pas laisser le véhicule reculer dans une montée lorsque le levier sélecteur est en position de marche avant ou avancer dans une descente lorsque le levier sélecteur est en position de marche arrière.**

*Sinon, le moteur s'arrête, ce qui entraîne la coupure des servofreins et des fonctions de direction assistée, rend difficile le contrôle du véhicule et peut entraîner un accident.*

### Dépassement

Pour plus de puissance lors du dépassement d'un autre véhicule ou pour monter une forte pente, appuyer à fond sur l'accélérateur. La boîte de vitesses rétrogradera à un rapport inférieur, suivant la vitesse du véhicule.

### Démarrage en côte

Pour monter une côte à partir de la position arrêtée:

1. Appuyer sur la pédale de frein.
2. Passer en plage D ou M1, suivant la charge du véhicule et l'inclinaison de la pente.
3. Relâcher la pédale de frein tout en accélérant graduellement.

### Descente de pente

Lors de la descente de forte pente, passer à une plage de rapport inférieur, suivant la charge du véhicule et l'inclinaison de la pente. Descendre lentement, n'utiliser les freins que de façon occasionnelle pour éviter qu'ils ne surchauffent.

Conduite de votre Mazda

## Démarrage et conduite

### Direction assistée

La direction n'est assistée que lorsque le moteur fonctionne. Si le moteur est arrêté ou si le système de direction assistée ne fonctionne pas, il est possible de diriger le véhicule mais cela demande un plus grand effort physique.

Si le volant semble plus rigide que d'habitude durant la conduite normale, consulter un concessionnaire agréé Mazda.

#### ATTENTION

*Ne jamais maintenir le volant de direction tourné à fond, vers la droite ou vers la gauche, pendant plus de 5 secondes si le moteur tourne. Cela pourrait endommager le système de direction assistée.*

### Utilisation du système toutes roues motrices (AWD)\*

Le système de AWD fournit une meilleure conduite sur les routes recouvertes de neige ou de glace, sur le sable et dans la boue, ainsi que sur des plans très inclinés et autres types de surfaces glissantes.

## Démarrage et conduite

### ▼ Conduite en système de AWD

#### **! PRUDENCE**

**Eviter de tourner brusquement, de conduire trop vite et de manœuvrer trop brutalement en conduisant ce véhicule:**

*Il est dangereux d'effectuer des virages trop serrés, de conduire trop vite et de manœuvrer brusquement ce véhicule car ceci augmenterait le risque de perte de contrôle du véhicule, de capotage du véhicule, de blessures graves ou mortelles.*

*Ce véhicule a un centre de gravité placé haut. Les véhicules à centre de gravité placé en position haute, tels que les véhicules utilitaires ou AWD, ne se comportent pas de la même façon que les véhicules à centre de gravité placé en position basse.*

*Les véhicules utilitaires ou AWD n'ont pas été conçus pour pouvoir faire des virages serrés à grande vitesse, pas plus que les voitures de sport surbaissées n'ont été conçues pour offrir des performances satisfaisantes en tout terrain.*

*En outre, les véhicules utilitaires ont un taux de capotage sensiblement plus élevé que les autres types de véhicule.*

*La commande de stabilité antiroulis peut vous aider en cas de difficulté, mais elle peut être insuffisante pour rétablir complètement la situation; il faut donc conduire prudemment en gardant toujours la hauteur du véhicule à l'esprit.*

**Conduire prudemment lorsque le véhicule est chargé, en ralentissant et en freinant plus tôt:**

*Il est dangereux de manœuvrer et de freiner brusquement lorsqu'on conduit un véhicule chargé, car le comportement de conduite d'un véhicule possédant un centre de gravité haut placé est différent quand le véhicule est chargé que quand il ne l'est pas, et ceci pourrait causer une perte de contrôle du véhicule et un accident.*

### ▼ Voyant du système toutes roues motrices (AWD)

## 4WD

Ce voyant reste allumé pendant quelques secondes après que le contacteur ait été mis sur ON.

Ensuite, le voyant s'allume ou clignote dans les conditions suivantes:

- Il s'allume s'il y a un problème du système de AWD.
- Clignote si la température de l'huile du différentiel surchauffe.
- Clignote s'il y a en permanence une grande différence de vitesse de rotation des roues avant et arrière, ce qui peut arriver par exemple lorsque le véhicule se trouve sur une surface glissante ou qu'il est embourbé dans de la boue, du sable, etc.

#### **Si le voyant AWD s'allume:**

Si le voyant AWD s'allume, s'adresser à un concessionnaire agréé Mazda.

Conduite de votre Mazda

## Démarrage et conduite

### Si le voyant AWD clignote:

Garer le véhicule dans un endroit sûr. Après quelques moments, si le voyant arrête de clignoter, la conduite peut être reprise. Si le témoin ne cesse pas de clignoter, s'adresser à un concessionnaire agréé Mazda.

### **! PRUDENCE**

**Ne jamais faire tourner à vide une roue qui n'est pas en contact avec le sol:**

*Le fait de faire tourner à vide une roue qui n'est pas en contact avec le sol lorsque le véhicule est coincé ou dans un ravin est dangereux. Le mécanisme d'entraînement peut subir des dommages et causer un accident ou même entraîner une surchauffe, une fuite d'huile et un incendie.*

### ▼ Pneus et chaînes

La condition des pneus est très importante pour les performances du véhicule. De plus, pour éviter d'endommager le mécanisme d'entraînement, faire attention aux points suivants:

#### Pneus

- Lors du remplacement de pneus, toujours remplacer les pneus avant et arrière en même temps.
- Tous les pneus doivent être de taille, fabricant, marque et conception de bande de roulement identiques. Ceci est particulièrement important lors de l'installation de pneus à neige ou autres types de pneus pour l'hiver.
- Ne pas utiliser des pneus usés avec des pneus neufs.
- Vérifier les pressions de gonflage aux intervalles recommandés et régler à la pression spécifiée.

### **REMARQUE**

*Vérifier l'étiquette de pressions de gonflage des pneus collée sur le cadre de la portière du conducteur, pour la pression de gonflage correcte.*

- S'assurer de doter le véhicule de roues d'origine de taille spécifiée, sur toutes les roues. Le système de AWD est calibré pour que les quatre roues aient les mêmes dimensions.

### Chaînes à neige

- N'installer des chaînes que sur les roues avant.
- Ne pas utiliser de chaînes de pneus sur les roues arrière.
- Ne pas dépasser 30 km/h (19 mi/h) avec les chaînes à neige installées.
- Ne jamais conduire avec des chaînes sur des routes qui ne sont pas recouvertes de neige ou de glace.

### ▼ Remorquage

Si le véhicule doit être remorqué, les quatre roues DOIVENT être complètement hors-sol. Ne jamais remorquer le véhicule avec seulement les roues avant ou arrière surélevées (page 7-24).

## Démarrage et conduite

### Régulateur de vitesse de croisière

Le régulateur de vitesse de croisière permet de régler et de maintenir automatiquement la vitesse du véhicule à n'importe quelle vitesse supérieure à 30 km/h (19 mi/h).

#### **! PRUDENCE**

**Ne pas utiliser le régulateur de vitesse de croisière dans les conditions suivantes:**

*Le fait d'utiliser le régulateur de vitesse de croisière dans les conditions suivantes est dangereux, et peut causer une perte de contrôle du véhicule.*

- Terrain vallonné
- Côtes raides
- Trafic important ou variable
- Routes glissantes ou sinueuses
- Toute condition semblable qui demande des variations de la vitesse

▼ **Témoin principal de régulateur de vitesse de croisière (ambre)/  
Témoin de réglage de régulateur de vitesse de croisière (vert)**

## CRUISE

Ce témoin a deux couleurs.

### **Témoin principal de régulateur de vitesse de croisière (ambre)**

Ce témoin s'allume ambre lorsque l'interrupteur ON est pressé et le système de régulateur de vitesse de croisière est activé.

### **Témoin de réglage du régulateur de vitesse de croisière (vert)**

Ce témoin s'allume vert lorsqu'une vitesse de croisière est réglée.

#### ▼ Mise en/hors fonction

Pour mettre le système en fonction, appuyer sur l'interrupteur ON. Le témoin principal de régulateur de vitesse de croisière s'allume.

Pour mettre le système hors fonction, appuyer sur l'interrupteur OFF. Le témoin principal de régulateur de vitesse de croisière s'éteint.

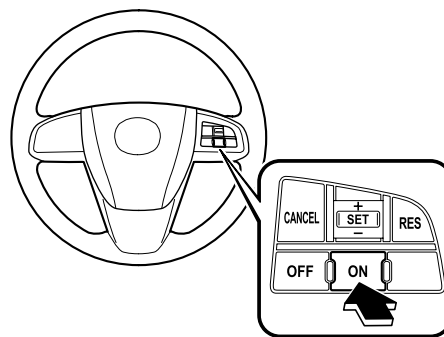

Conduite de votre Mazda

## Démarrage et conduite

### **⚠ PRUDENCE**

**Toujours désactiver le système de régulateur de vitesse de croisière lorsqu'il n'est pas utilisé:**

*Le fait de laisser le système de régulateur de vitesse de croisière activé lorsqu'il n'est pas utilisé est dangereux: le système pourrait se déclencher de manière inattendue en cas de pression accidentelle sur la touche d'activation et entraîner une perte de contrôle du véhicule et un accident.*

### ▼ Pour régler la vitesse

1. Activer le système de régulateur de vitesse de croisière en appuyant sur l'interrupteur ON.
2. Accélérer jusqu'à la vitesse désirée, qui doit être supérieure à 30 km/h (19 mi/h).

3. Régler le régulateur de vitesse de croisière en appuyant sur l'interrupteur du régulateur de vitesse de croisière SET + /SET - vers le haut ou vers le bas à la vitesse voulue. Le régulateur de vitesse de croisière est réglé au moment où l'on appuie sur l'interrupteur du régulateur de vitesse de croisière SET + /SET - vers le haut ou vers le bas. Relâcher simultanément la pédale d'accélération.

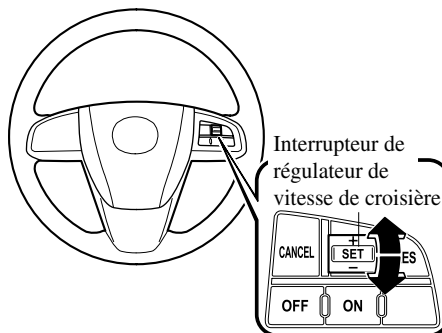

### **REMARQUE**

- Relâcher l'interrupteur du régulateur de vitesse de croisière à la vitesse voulue, sinon la vitesse continuera à augmenter pendant qu'on presse l'interrupteur vers le haut, et continuera à diminuer pendant qu'on le presse vers le bas (sauf quand la pédale d'accélérateur est enfoncée).
- Sur une côte, la vitesse du véhicule peut diminuer lors de la montée ou augmenter lors de la descente.
- Le régulateur de vitesse de croisière sera mis hors fonction si la vitesse du véhicule baisse au-dessous de 30 km/h (19 mi/h) lorsqu'il est activé, par exemple lors de la montée d'une pente raide.

## Démarrage et conduite

### ▼ Pour augmenter la vitesse de croisière

Utiliser une des méthodes suivantes.

#### Pour augmenter la vitesse en utilisant l'interrupteur de régulateur de vitesse de croisière

Presser vers le haut l'interrupteur SET + de régulateur de vitesse de croisière, et le maintenir enfoncé. Le véhicule accélérera. Relâcher l'interrupteur à la vitesse désirée.

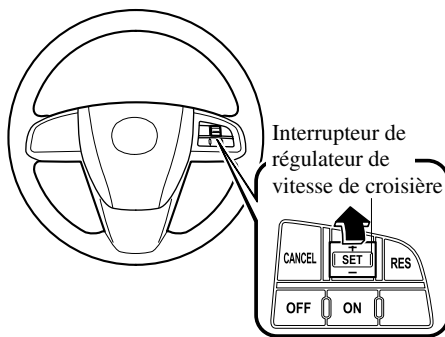

Ce véhicule est équipé d'une fonction qui permet d'augmenter la vitesse actuelle du véhicule de 1,6 km/h (1 mi/h) par une pression momentanée de interrupteur SET + de régulateur de vitesse de croisière. Plusieurs pressions augmenteront la vitesse du véhicule de 1,6 km/h (1 mi/h) pour chaque pression.

#### Pour augmenter la vitesse en utilisant la pédale d'accélérateur

Appuyer sur la pédale d'accélérateur pour accélérer jusqu'à la vitesse voulue.

Presser vers le bas ou vers le haut l'interrupteur SET + /SET - de régulateur de vitesse de croisière et le relâcher immédiatement.

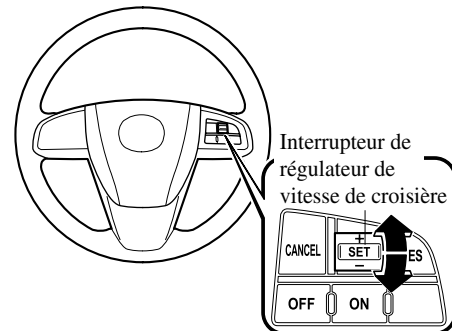

#### **REMARQUE**

*Accélérer normalement si une vitesse supérieure est momentanément nécessaire alors que le régulateur de vitesse de croisière est enclenché. Une vitesse supérieure ne gêne pas ou ne change pas la vitesse réglée. Relâcher la pédale d'accélérateur pour revenir à la vitesse réglée.*

Conduite de votre Mazda

## Démarrage et conduite

### ▼ Pour diminuer la vitesse de croisière

Presser vers le bas l'interrupteur SET - du régulateur de vitesse de croisière, et le maintenir enfoncé. Le véhicule ralentira graduellement.  
Relâcher l'interrupteur à la vitesse désirée.

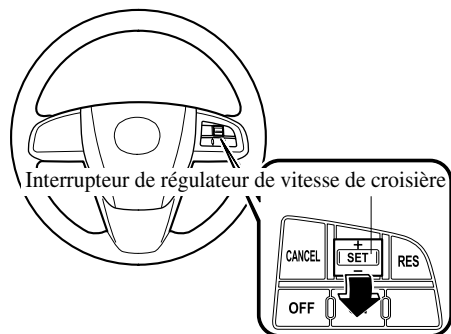

Ce véhicule est équipé d'une fonction qui permet de réduire la vitesse actuelle du véhicule de 1,6 km/h (1 mi/h) par une pression momentanée de l'interrupteur SET - de régulateur de vitesse de croisière. Plusieurs pressions réduiront la vitesse du véhicule de 1,6 km/h (1 mi/h) pour chaque pression.

### ▼ Pour rétablir la vitesse de croisière à une vitesse supérieure à 30 km/h (19 mi/h)

Si la fonction du régulateur de vitesse de croisière a été annulée sans utiliser l'interrupteur OFF (par exemple en actionnant la pédale de frein) et que le système est encore en fonction, il est possible de revenir à la dernière vitesse réglée en appuyant sur l'interrupteur RES. Si la vitesse du véhicule est inférieure à 30 km/h (19 mi/h), accélérer jusqu'à 30 km/h (19 mi/h) ou plus et appuyer sur l'interrupteur RES.

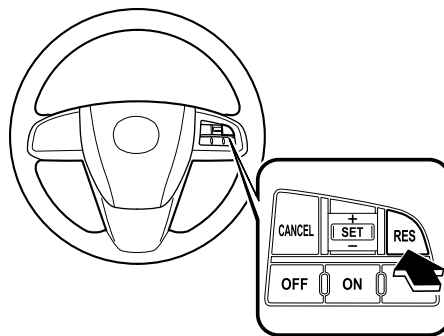

### ▼ Pour annuler

Pour annuler le système, utiliser **une** des méthodes suivantes:

- Appuyer sur l'interrupteur OFF.
- Appuyer légèrement sur la pédale de frein.



## Démarrage et conduite

- Appuyer sur l'interrupteur CANCEL.

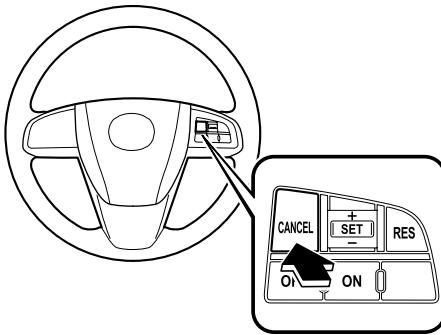

Le système est désarmé lorsque le contacteur est coupé.

### **REMARQUE**

*Le fonctionnement du régulateur de vitesse de croisière s'annule si la vitesse diminue à plus de 15 km/h (9 mi/h) en dessous de la vitesse réglée (par exemple lors de la montée d'une pente longue et raide).*

## Systeme de commande de traction (TCS)

Le système de commande de traction (TCS) améliore la traction et la sécurité en commandant le couple du moteur et le freinage. Lorsque le système de commande de traction détecte le patinage d'une roue, il diminue le couple du moteur et actionne les freins pour éviter une perte de traction.

Ceci signifie que sur une surface glissante, le moteur est automatiquement réglé pour donner une puissance optimale aux roues motrices, en limitant tout patinage et perte de traction des roues.

### **! PRUDENCE**

**Ne pas se fier au système de commande de traction pour remplacer une conduite sécuritaire:**

*Le système de commande de traction (TCS) ne peut pas compenser pour une conduite dangereuse, une vitesse excessive, une conduite trop proche du véhicule qui précède, et les aquaplanages (perte de traction due à la présence d'eau sur la route). Un accident est toujours possible.*

**Utiliser des pneus à neige ou des chaînes et conduire à des vitesses réduites lorsque les routes sont recouvertes de neige ou de glace:**

*Le fait de conduire sans l'équipement approprié sur des routes recouvertes de neige ou de glace est dangereux. Le système de commande de traction (TCS) seul ne peut pas fournir une traction adéquate et un accident est toujours possible.*

Conduite de votre Mazda

## Démarrage et conduite

### **ATTENTION**

Ne pas se fier au système TCS pour maintenir un contrôle constant du véhicule dans des conditions de manipulation extrêmes ou exigeantes. Si le système TCS fonctionne souvent en raison de conditions de conduite exigeantes, il est possible que son fonctionnement soit interrompu pour éviter toute surchauffe des freins. Une fois les freins refroidis, le fonctionnement normal du système TCS reprend.

### ▼ Témoin TCS/DSC/RSC



Ce témoin s'allume pendant quelques secondes lorsque le contacteur est mis sur ON. Si le système de commande de traction ou de commande dynamique de stabilité/commande de stabilité antirotulis fonctionne, le témoin clignote.

Si le témoin reste allumé, cela peut indiquer une anomalie du système de commande de traction, du système de commande dynamique de stabilité/commande de stabilité antirotulis ou du système d'assistance des freins et ils peuvent ne pas fonctionner correctement. Faire vérifier le véhicule par un concessionnaire agréé Mazda.

### REMARQUE

- Le témoin clignote et un léger son de battement est produit par le moteur. Cela indique que le TCS fonctionne correctement.
- Sur des surfaces glissantes, comme sur de la neige, il est impossible d'augmenter le régime moteur lorsque le système de commande de traction est en fonction.

### ▼ Témoin TCS OFF

# TCS OFF

Ce témoin s'allume pendant quelques secondes lorsque le contacteur est mis sur ON.

Il s'allume aussi lorsque l'interrupteur TCS OFF est pressé et que le système de commande de traction est mis hors fonction.

Se référer à Interrupteur TCS OFF à la page 5-29.

Si le témoin reste allumé et le système de commande de traction n'est pas mis hors fonction, faire vérifier le véhicule par un concessionnaire agréé Mazda. Cela peut indiquer une anomalie du système de commande dynamique de stabilité.

### REMARQUE

Si le témoin TCS/DSC et le témoin TCS OFF restent allumés même après qu'on ait tourné le contacteur de ON à OFF, puis de nouveau à ON, essayer à nouveau d'effectuer la procédure. Si ceci ne résout toujours pas le problème, s'adresser à un concessionnaire agréé Mazda.

## Démarrage et conduite

### ▼ Interrupteur TCS OFF

Si la vitesse du véhicule est inférieure à 15 km/h (9 mi/h), appuyer sur l'interrupteur TCS OFF pour mettre la commande de traction hors fonction. Le témoin TCS OFF s'allumera.

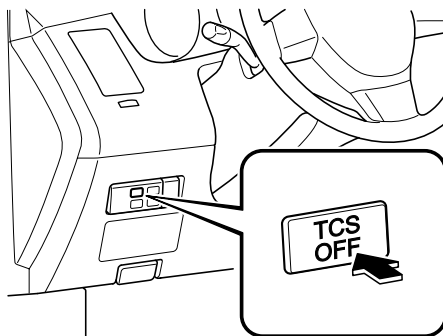

Appuyer sur l'interrupteur de nouveau pour remettre le système de commande de traction en fonction. Le témoin TCS OFF s'éteint. Si la vitesse du véhicule est supérieure à 15 km/h (9 mi/h), le témoin TCS OFF ne s'allumera pas même si l'on appuie sur l'interrupteur.

### REMARQUE

- Lorsque le système de commande de traction est en fonction et que vous essayez de libérer le véhicule lorsqu'il est pris dans un banc de neige, ou d'accélérer sur de la neige poudreuse, le système de commande de traction s'activera. Même si l'on appuie sur la pédale d'accélérateur le régime moteur n'augmentera pas et il peut être difficile de contrôler le véhicule. Dans un tel cas, mettre le système de commande de traction hors fonction.
- Si le système de commande de traction est hors fonction et que le contact est coupé, il sera remis automatiquement en fonction lorsque le contacteur est mis à ON.
- Pour une traction optimale, laisser le système en fonction.
- Si le système de commande de traction est hors fonction lorsque la vitesse du véhicule est supérieure à 15 km/h (9 mi/h), il est mis en fonction automatiquement et le témoin TCS OFF s'éteint alors.
- Si on maintient enfoncé l'interrupteur TCS OFF pendant 10 secondes ou plus, la fonction de détection d'anomalie de l'interrupteur TCS OFF s'enclenchera et le système TCS et DSC/RSC sera activé automatiquement. Le témoin TCS OFF s'éteint pendant que le système de commande de traction est en fonction.

Conduite de votre Mazda

## Démarrage et conduite

### Commande dynamique de stabilité (DSC)/Commande de stabilité antiroulis (RSC)

La commande dynamique de stabilité (DSC) commande automatiquement le freinage et le couple du moteur à l'aide de systèmes comme l'ABS et le TCS afin de contrôler le dérapage latéral lors de la conduite sur des surfaces glissantes, ou lors de manœuvres soudaines ou d'évitement, ce qui améliore la sécurité du véhicule.

La commande de stabilité antiroulis (RSC) commande automatiquement le freinage et le couple du moteur conjointement avec des systèmes tels que l'ABS et le TCS afin de contrôler le roulis lors de virages serrés à vitesses élevées, ou lors de manœuvres soudaines ou d'évitement, ce qui améliore la sécurité du véhicule.

Se référer à Système ABS (page 5-8) et Système TCS (page 5-27).

Le système DSC/RSC peut fonctionner à des vitesses supérieures à 15 km/h (9 mi/h).

### PRUDENCE

**Ne pas se fier à la commande de stabilité dynamique pour remplacer une conduite sécuritaire:**

*La commande dynamique de stabilité (DSC)/commande de stabilité antiroulis (RSC) ne peut pas compenser une conduite dangereuse, une vitesse excessive, une conduite trop proche du véhicule qui précède et les aquaplanages (perte de traction due à la présence d'eau sur la route). Un accident est toujours possible.*

**Lorsque les conditions de la route sont mauvaises, ralentir et conduire prudemment:**

*Il est dangereux de conduire imprudemment et trop vite quelles que soient les conditions de la route, car la stabilité et la tenue de route du véhicule seront réduites, et un accident pourra alors s'ensuivre.*

## Démarrage et conduite

### **ATTENTION**

- *La commande DSC/RSC peut ne pas fonctionner correctement si les points suivants ne sont pas respectés:*
  - *Utiliser des pneus de la taille appropriée pour ce véhicule Mazda sur les quatre roues.*
  - *Utiliser des pneus du même fabricant, de la même marque et avec la même bande de roulement sur les quatre roues.*
  - *Ne pas mélanger des pneus usés avec des pneus neufs.*
- *La commande DSC/RSC peut ne pas fonctionner correctement si des chaînes de pneus sont utilisés ou si une roue de secours provisoire est installée, car le diamètre de la roue est différent.*
- *Ne pas modifier la suspension, le volant de direction et les pneus. Ceci risquerait d'affecter négativement le système DSC/RSC.*
- *Ne pas installer de haut-parleurs qui ne soient pas d'origine, car leurs vibrations risqueraient d'affecter négativement les capteurs de commande dynamique de stabilité (DSC)/ commande de stabilité antiroulis (RSC).*

### ▼ Témoin TCS/DSC/RSC



Ce témoin s'allume pendant quelques secondes lorsque le contacteur est mis sur ON. Si le système de commande de traction ou de commande dynamique de stabilité/commande de stabilité antiroulis fonctionne, le témoin clignote.

Si le témoin reste allumé, cela peut indiquer une anomalie du système de commande de traction, du système de commande dynamique de stabilité/commande de stabilité antiroulis ou du système d'assistance des freins et ils peuvent ne pas fonctionner correctement. Faire vérifier le véhicule par un concessionnaire agréé Mazda.

Conduite de votre Mazda

## Démarrage et conduite

### Système de surveillance de pression des pneus \*

Le système de surveillance de pression des pneus (TPMS) surveille la pression de chaque pneu.

Si la pression de gonflage est trop basse dans l'un ou plusieurs des pneus, le système l'indique au conducteur au moyen du voyant dans le tableau de bord et de l'avertisseur sonore.

Les capteurs de pression des pneus installés sur chaque roue envoient les données d'information de pression de gonflage par signal radio au récepteur situé dans le véhicule.

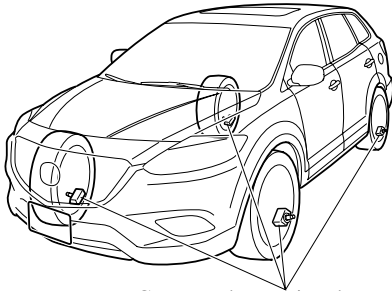

Capteurs de pression des pneus

#### **REMARQUE**

*Lorsque la température ambiante est basse à cause des changements saisonniers, la température des pneus est également plus basse. Lorsque la température des pneus diminue, la pression d'air diminue aussi. Il est possible que le voyant TPMS s'allume plus souvent. Vérifier visuellement les pneus tous les jours avant de conduire, et vérifier la pression des pneus une fois par mois à l'aide d'une jauge de pression des pneus. Pour vérifier la pression des pneus, il est recommandé d'utiliser une jauge de pression des pneus numérique.*

Le système TPMS ne vous dispense aucunement de vérifier régulièrement la pression et l'état de tous les quatre pneus.

## Démarrage et conduite

### **ATTENTION**

Tous les pneus, y compris le pneu de la roue de secours (s'il est fourni) doivent être contrôlés tous les mois lorsqu'ils sont froids, et être gonflés à la pression de gonflage recommandée par le fabricant du véhicule sur la plaque d'information du véhicule ou sur l'étiquette de pressions de gonflage des pneus. (Si le véhicule est équipé de pneus d'une taille différente de celle indiquée sur la plaque d'information du véhicule ou sur l'étiquette de pressions de gonflage des pneus, il faut déterminer la pression de gonflage correcte pour ces pneus.)

Comme caractéristique de sécurité complémentaire, le véhicule a été équipé d'un système de surveillance de pression des pneus (TPMS) qui allume un voyant de basse pression de gonflage de pneu lorsqu'au moins un pneu est nettement sous-gonflé. Par conséquent, lorsque le voyant de basse pression de gonflage de pneu s'allume, il faut s'arrêter et vérifier les pneus dès que possible, et les gonfler à la pression correcte. Le fait de conduire sur un pneu sous-gonflé cause une surchauffe du pneu, ce qui peut causer une défaillance du pneu. Le sous-gonflage affecte aussi l'économie de carburant et la longévité de pneus, ainsi que la maniabilité du véhicule et le freinage.

Bien noter que le TPMS ne vous dispense absolument pas d'effectuer un entretien adéquat des pneus, et le conducteur a la responsabilité de maintenir la bonne pression de gonflage des pneus, même si le sous-gonflage n'a pas atteint le niveau suffisant pour déclencher l'éclairage du voyant de basse pression de gonflage de pneu TPMS.

Votre véhicule est également équipé d'un témoin d'anomalie TPMS pour vous alerter lorsque le système ne fonctionne pas correctement.

Le témoin d'anomalie TPMS est combiné avec le voyant de basse pression de gonflage de pneu. Lorsque le système détecte une panne, le voyant va clignoter pendant approximativement une minute puis reste allumé. Cette séquence se répète à chaque démarrage du véhicule tant que la panne existe. Lorsque le témoin d'anomalie est allumé, le système ne peut pas détecter ou signaler une faible pression des pneus. Les pannes TPMS peuvent se produire pour une variété de raisons, y compris l'installation de pneu de rechange, de pneu alternatifs ou de roues sur le véhicule qui empêchent le fonctionnement correct du TPMS. Toujours vérifier le voyant de panne TPMS après le remplacement d'un ou de plusieurs pneus ou roues sur le véhicule pour vous assurer que le remplacement ou les pneus/roues alternatifs permettent le fonctionnement correct du TPMS.

Afin d'éviter de fausses indications, le système fait un échantillonnage pendant une certaine période avant d'indiquer un problème. Ceci fait qu'il n'indiquera pas instantanément un dégonflage soudain ou une explosion d'un pneu.

### **REMARQUE**

Cet appareil est conforme à la partie 15 de la Réglementation FCC. Le fonctionnement étant sujet aux deux conditions suivantes: (1) cet appareil ne doit pas causer d'interférences néfastes, et (2) cet appareil doit accepter toutes les interférences reçues, incluant celles qui risquent de causer un mauvais fonctionnement.

Conduite de votre Mazda

## Démarrage et conduite

### ▼ Voyant du système de surveillance de pression des pneus



Ce voyant s'allume pendant quelques secondes lorsque le contacteur est mis sur ON.

Ensuite, le voyant s'allume et un bip sonore retentit lorsque la pression de gonflage d'un ou plusieurs des pneus est trop basse, et il clignote en cas d'anomalie du système.

### **⚠ PRUDENCE**

*Si le voyant du système de surveillance de pression des pneus s'allume ou clignote, ou si l'avertisseur sonore de pression des pneus retentit, ralentir immédiatement et éviter de manœuvrer et freiner brusquement:*

*Si le voyant du système de surveillance de pression des pneus s'allume ou clignote, ou si l'avertisseur sonore de pression des pneus retentit, il est dangereux de conduire le véhicule à hautes vitesses, ou de manœuvrer ou freiner brusquement. Le contrôle du véhicule peut être affecté, ce qui peut causer un accident.*

*Pour déterminer s'il y a une fuite d'air progressive ou un pneu à plat, se garer à un endroit sûr où l'on peut vérifier visuellement l'état du pneu, et déterminer s'il y a encore assez d'air pour pouvoir se rendre à un endroit où l'on pourra faire regonfler le pneu et revérifier le système, chez un concessionnaire agréé Mazda ou dans un atelier de réparation de pneus.*

#### **Ne pas ignorer le voyant TPMS:**

*Le fait d'ignorer le voyant TPMS est dangereux, même si l'on sait pourquoi il est allumé. Corriger tout problème dès que possible avant qu'il ne se transforme en une situation dangereuse qui peut causer la défaillance d'un pneu et un accident grave.*



## Démarrage et conduite

### Voyant allumé/avertisseur sonore retentit

Lorsque le voyant du système de surveillance de pression des pneus s'allume ou lorsque l'avertisseur sonore de pression des pneus retentit (environ 3 secondes), la pression de gonflage est trop basse dans l'un ou plusieurs des pneus.

Régler la pression des pneus à la valeur correcte. Se référer au tableau de gonflage des pneus (page 10-7).

### **ATTENTION**

*Lors du remplacement ou de la réparation des pneus, des jantes ou des deux, faire faire le travail par un concessionnaire agréé Mazda, sinon les capteurs de pression des pneus peuvent être endommagés.*

### **REMARQUE**

- *Effectuer le réglage de pression des pneus lorsque les pneus sont froids. La pression de gonflage des pneus varie selon la température des pneus; il faut donc laisser le véhicule au repos pendant une heure ou ne pas le conduire plus de 1,6 km (1 mille) avant de régler la pression de gonflage des pneus. Lorsque la pression est réglée sur des pneus chauds selon une pression de gonflage froide, le voyant/bip sonore TPMS pourrait s'allumer après que les pneus soient refroidis et que la pression ne soit devenue inférieure aux spécifications. Un voyant TPMS allumé résultant d'une baisse de la pression de gonflage des pneus due à une température ambiante froide peut s'éteindre si la température ambiante s'élève. Dans ce cas, il sera également nécessaire d'ajuster les pressions de gonflage des pneus. Si le voyant TPMS s'allume à cause d'une baisse de la pression de gonflage des pneus, s'assurer de vérifier et d'ajuster les pressions.*
- *Une fois les pressions de gonflage ajustées, un certain temps peut être nécessaire pour que le voyant TPMS s'éteigne. Si le voyant TPMS reste allumé, conduire le véhicule à une vitesse d'au moins 25 km/h (16 mi/h) pendant 10 minutes, puis vérifier qu'il s'éteint.*

Conduite de votre Mazda

## Démarrage et conduite

- *Les pneus perdent naturellement un peu d'air avec le temps et le système TPMS ne peut pas déterminer si les pneus se sont dégonflés avec le temps ou si un pneu est à plat. Toutefois, si un seul pneu parmi les quatre est dégonflé, ceci indique une anomalie; il faut alors que quelqu'un fasse avancer le véhicule lentement afin qu'on puisse vérifier si le pneu dégonflé comporte des entailles ou un objet de métal dépassant de la bande de roulement ou de la paroi du pneu. Mettre quelques gouttes d'eau sur la tige de la valve pour voir s'il ne se forme pas de bulles indiquant une valve en mauvais état. Il faut réparer les fuites et non se contenter de regonfler le pneu dégonflé, car les fuites sont dangereuses - confier le pneu à un concessionnaire agréé Mazda possédant tout l'équipement nécessaire pour réparer les pneus, les systèmes TPMS, et commander le pneu de rechange convenant le mieux au véhicule.*

Si le voyant du système de surveillance de pression des pneus s'allume de nouveau même après que les pressions des pneus soient réglées, cela peut indiquer la présence d'une crevaison. Remplacer le pneu crevé par la roue de secours temporaire (page 7-9).

### **REMARQUE**

*La roue de secours à usage temporaire ne possède pas de capteur de pression du pneu. Le voyant clignotera continuellement tant que la roue de secours à usage temporaire est utilisée.*

### **Voyant clignote**

Lorsque le voyant clignote, cela peut indiquer une anomalie du système. S'adresser à un concessionnaire agréé Mazda.

### **▼ Activation erronée du système**

Lorsque le voyant TPMS clignote, cela peut indiquer une anomalie du système. S'adresser à un concessionnaire agréé Mazda.

Une activation erronée du système peut se produire dans les cas suivants:

- Lorsqu'il y a un équipement ou un dispositif proche du véhicule qui utilise la même fréquence radio que celle des capteurs de pression des pneus.
- Lors de l'utilisation des dispositifs suivants dans le véhicule, ils peuvent gêner le fonctionnement du récepteur.
  - Un appareil numérique tel qu'un ordinateur portable.
  - Un convertisseur de tension tel qu'un convertisseur CC-CA.
- Lorsqu'une accumulation excessive de neige ou de glace adhère au véhicule, en particulier autour des roues.
- Lorsque les piles des capteurs de pression des pneus sont épuisées.
- Lorsqu'une roue non équipée d'un capteur de pression de pneu est utilisée.
- Lorsque des pneus avec flancs ceinturés d'acier sont utilisés.
- Lorsque des chaînes à neige sont utilisées.

### **▼ Pneus et jantes**

#### **⚠ ATTENTION**

*Lors de l'inspection ou de l'ajustement de la pression de gonflage des pneus, ne pas appliquer une force excessive à la tige de la roue. Cela pourrait l'endommager.*

## Démarrage et conduite

### Changement de pneus et de jantes

L'opération suivante permet au système de surveillance de pression des pneus d'identifier le signal de code d'identification unique d'un capteur de pression de pneu lorsque les pneus ou les jantes sont changés, comme lors de l'installation ou du retrait des pneus d'hiver.

#### **REMARQUE**

*Chaque capteur de pression de pneu a un signal de code d'identification unique. Le signal de code doit être enregistré par le système de surveillance de pression des pneus avant qu'il puisse fonctionner. La manière la plus facile, est de faire changer les pneus et faire l'enregistrement du signal de code d'identification par un concessionnaire agréé Mazda.*

#### **Lorsque le changement des pneus est fait par un concessionnaire agréé Mazda**

Lorsqu'un concessionnaire agréé Mazda change les pneus du véhicule, il effectuera l'enregistrement du signal de code d'identification des capteurs de pression des pneus.

#### **Lorsque le changement des pneus est fait par le propriétaire**

Si le propriétaire ou quelqu'un d'autre fait le changement des pneus, le conducteur ou la personne faisant le changement peut également exécuter les étapes pour que le système de surveillance de pression des pneus complète l'enregistrement du signal de code d'identification.

1. Une fois les pneus remplacés, mettre le contacteur sur ON, puis sur ACC ou OFF.
2. Attendre 15 minutes environ.

3. Après environ 15 minutes, conduire le véhicule à une vitesse de 25 km/h (16 mi/h) ou plus pendant 10 minutes et le signal de code d'identification des capteurs de pression des pneus sera enregistré automatiquement.

#### **REMARQUE**

*Si le véhicule est conduit dans les 15 minutes du changement des pneus ou jantes, le voyant du système de surveillance de pression des pneus clignotera car le signal de code d'identification des capteurs de pression des pneus n'a pas pu être enregistré. Dans un tel cas, arrêter le véhicule pendant 15 minutes environ, après quoi le signal de code d'identification des capteurs de pression des pneus sera enregistré après 10 minutes de conduite.*

### Remplacement des jantes et des pneus

#### **ATTENTION**

- *Lors du remplacement ou de la réparation des pneus, des jantes ou des deux, faire faire le travail par un concessionnaire agréé Mazda, sinon les capteurs de pression des pneus peuvent être endommagés.*
- *Les jantes montées sur ce véhicule Mazda sont spécialement conçues pour l'installation de capteurs de pression des pneus. Ne pas utiliser des jantes non d'origine, car il peut ne pas être possible d'y installer les capteurs de pression des pneus.*

S'assurer de faire installer les capteurs de pression des pneus à chaque fois que des pneus ou jantes sont remplacés.

Conduite de votre Mazda

## Démarrage et conduite

---

Lors du changement d'un pneu, d'une jante ou des deux, les types suivants de capteurs de pression des pneus peuvent être installés.

- Un capteur de pression de pneu retiré de l'ancienne jante et installé sur la nouvelle.
- Le même capteur de pression de pneu utilisé avec la même jante. Seul le pneu est remplacé.
- Un capteur de pression de pneu neuf installé sur une nouvelle jante.

### **REMARQUE**

- *Le signal de code d'identification du capteur de pression de pneu doit être enregistré lorsqu'un nouveau capteur de pression des pneus est acheté. Pour l'achat de capteurs de pression des pneus et l'enregistrement du signal de code d'identification du capteur de pression de pneu, s'adresser à un concessionnaire agréé Mazda.*
- *Lors de la réinstallation sur une jante d'un capteur de pression des pneus déjà installé, remplacer l'anneau d'étanchéité (joint entre le corps de valve/capteur et la roue) du capteur de pression des pneus.*

## Démarrage et conduite

### Système de surveillance des angles morts (BSM)\*

Le système de surveillance des angles morts (BSM) est conçu pour aider le conducteur à surveiller les angles morts des deux côtés du véhicule, à l'arrière, dans certaines conditions telles que le changement de voies sur routes ou autoroutes ou le recul du véhicule pour sortir d'un garage de stationnement.

Le système de surveillance des angles morts (BSM) consiste de la surveillance des angles morts (BSM) et d'une alerte de circulation transversale à l'arrière (RCTA).

#### PRUDENCE

***Ne pas compter totalement sur le système de surveillance des angles morts (BSM). Toujours regarder par dessus votre épaule avant de changer de voie ou reculer le véhicule à partir d'un garage de stationnement:***

*Le système de surveillance des angles morts (BSM) aide le conducteur en lui confirmant que la zone environnante ne présente pas de dangers, mais n'est pas un substitut complet. Le conducteur est responsable des changements de voies et autres manœuvres. Faire toujours attention au sens dans lequel le véhicule se déplace et à la zone qui entoure le véhicule.*

Conduite de votre Mazda

## Démarrage et conduite

### REMARQUE

- Les capacités de détection des capteurs radars sont limitées. Il est possible que le système de surveillance des angles morts (BSM) ne fonctionne pas correctement lors des conditions suivantes:
  - De la glace, de la neige ou de saleté colle à la surface du pare-chocs arrière, autour des capteurs radars.
  - Dans des conditions météorologiques difficiles, telles que de la pluie ou de la neige, ou dans des conditions où de l'eau est projetée.
  - La zone du pare-chocs arrière, autour des capteurs radars, est obstruée par un corps étranger (autocollant ou support à vélos, par exemple).
- Les capteurs radars ne détectent pas les êtres humains, les animaux, les chariots, les vélos ou les objets statiques, tels que des clôtures.
- Il est possible que les capteurs radars ne détectent pas tous les types de véhicules se trouvant autour du véhicule, notamment les types suivants:
  - Vélomoteurs
  - Véhicules avec une forme de carrosserie non détectée par le radar, tels qu'une semi-remorque à plateau sans chargement.
  - Véhicules avec une hauteur de carrosserie réduite, tels que les voitures de sports.
- Le fait que le système détecte les objets présents sur le bord de la route, tels que les véhicules stationnés ou les glissières de sécurité, et déclenche le signal sonore d'avertissement/voix n'indique pas une anomalie de fonctionnement.
- Si le véhicule est utilisé sur une route avec peu de circulation et peu de véhicules pouvant être détectés par les capteurs radars, il est possible que le fonctionnement du système soit interrompu (le témoin de surveillance des angles morts (BSM) OFF du tableau de bord clignote). Ceci n'indique toutefois pas une anomalie.
- Dans les conditions suivantes, il est possible que la visibilité des voyants de surveillance des angles morts (BSM) du rétroviseur extérieur soit affectée, et qu'il soit plus difficile de déterminer si les voyants sont allumés ou éteints:
  - De la glace ou de la neige colle à la surface des rétroviseurs extérieurs.
  - La vitre de la portière est teintée.
- Le pare-chocs arrière est équipé de capteurs radars. (page 5-47)
- En cas de choc au niveau du pare-chocs arrière, même suite à un accident mineur, faire inspecter les capteurs radars par un concessionnaire agréé Mazda. Si le véhicule est utilisé alors qu'un capteur radar est endommagé, il est possible que le système ne fonctionne pas correctement et entraîne un accident.
- Consulter un concessionnaire agréé Mazda pour les travaux de réparation ou de peinture autour des capteurs radars ou de remplacement du pare-chocs.
- Il est possible que les capteurs radars du système de surveillance des angles morts (BSM) soient soumis aux législations relatives aux ondes radio du pays dans lequel le véhicule est utilisé. L'utilisation des capteurs du système est approuvée aux États-Unis (territoires inclus), au Canada et au Mexique. Si un véhicule équipé du système de surveillance des angles morts (BSM) est utilisé dans un pays autre que les États-Unis, le Canada ou le Mexique, le système doit être désactivé à l'aide de l'interrupteur de surveillance des angles morts (BSM) OFF.

5-40

## Démarrage et conduite

### ▼ Surveillance des angles morts (BSM)

Le système de surveillance des angles morts (BSM) surveille les zones de détection situées des deux côtés du véhicule, à l'arrière, et quand des véhicules sont présents dans la zone de détection, il le signale au conducteur en allumant le voyant de surveillance des angles morts (BSM) lorsque la vitesse du véhicule se déplaçant vers l'avant est d'environ 10 km/h (6,2 mi/h) ou plus.

Si le levier des clignotants est actionné du côté où le voyant de surveillance des angles morts (BSM) qui est allumé clignote alors le système avertit le conducteur qu'il y a un véhicule dans la zone de détection en déclenchant un bip sonore d'avertissement BSM.

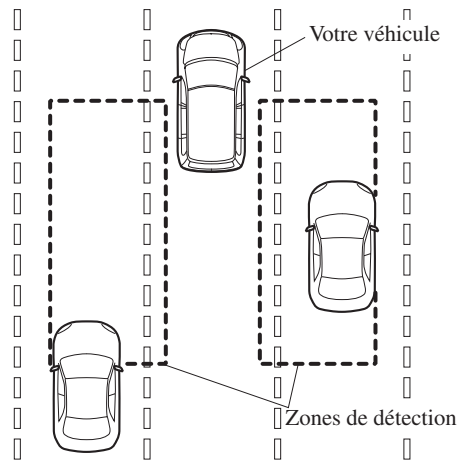

Conduite de votre Mazda

## Démarrage et conduite

---

### REMARQUE

- *La surveillance des angles morts (BSM) ne fonctionne pas lorsque la vitesse du véhicule est inférieure à 10 km/h (6,2 mi/h) environ.*
- *La zone de détection de surveillance des angles morts (BSM) a été définie en fonction de la largeur des voies des autoroutes classiques. Par conséquent, sur une route aux voies plus étroites, il est possible que le système détecte les véhicules présents sur une voie adjacente et déclenche le signal sonore d'avertissement/voquant. Sur une route aux voies plus larges, il est possible que le système ne détecte pas les véhicules présents sur une voie adjacente et ne déclenche pas le signal sonore d'avertissement/voquant.*
- *Dans les conditions suivantes, le système peut ne pas être capable de détecter les véhicules, ou la détection peut être retardée.*
  - *Le véhicule démarre de l'arrêt avec un véhicule à ses côtés.*
  - *Un véhicule traverse deux voies pour atteindre la voie adjacente.*
  - *La différence de vitesse entre le véhicule et un autre est plus importante lors du doublement et le véhicule se trouve dans la zone de détection pendant une brève période de temps.*
  - *Dans une pente prononcée ou lorsqu'il existe une différence de hauteur entre les voies.*
  - *Lorsque le système est désactivé, puis immédiatement réactivé en appuyant à nouveau sur l'interrupteur de surveillance des angles morts (BSM) OFF (le témoin de surveillance des angles morts (BSM) OFF du tableau de bord est allumé).*
  - *Le levier sélecteur est déplacé sur la position R, ou directement après avoir été déplacé depuis la position R.*
- *Il est possible que le système ne fonctionne pas correctement lorsqu'une remorque est tractée. Désactiver le système en actionnant l'interrupteur de surveillance des angles morts (BSM) OFF lorsqu'une remorque est tractée.*
- *Le système passe en fonction d'Alerte de circulation transversale à l'arrière lorsque le levier sélecteur est mis sur la position R.*



## Démarrage et conduite

### ▼ Alerte de circulation transversale à l'arrière (RCTA)

Lorsqu'on recule le véhicule pour sortir d'un garage de stationnement, les véhicules approchant des deux côtés du véhicule sont détectés pour avertir le conducteur d'un risque de collision en faisant clignoter le voyant de surveillance des angles morts (BSM) et en activant le bip d'alarme de surveillance des angles morts (BSM).

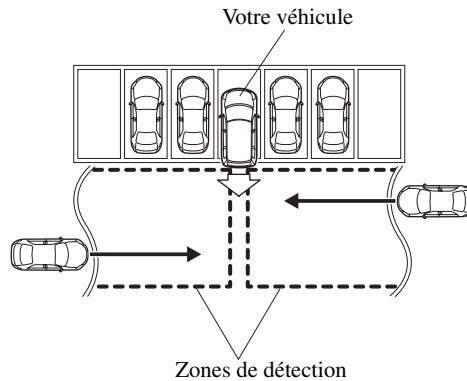

### Fonctionnement du système d'alerte de circulation transversale à l'arrière (RCTA)

1. Le système d'alerte de circulation transversale à l'arrière (RCTA) s'enclenche lorsque le levier sélecteur est mis sur la position R.

**(Avec écran de rétrovision)**

L'écran de rétrovision est affiché.

Conduite de votre Mazda

## Démarrage et conduite

2. Si un véhicule risquant de vous percuter s'approche, le voyant du système de surveillance des angles morts (BSM) clignote et le bip d'alarme du système de surveillance des angles morts (BSM) retentit simultanément.

**(Avec écran de rétrovision)**

L'indication d'avertissement du système d'alerte de circulation transversale à l'arrière (RCTA) sur l'écran de rétrovision est aussi synchronisée avec le voyant du système de surveillance des angles morts (BSM) sur les rétroviseurs de portières.

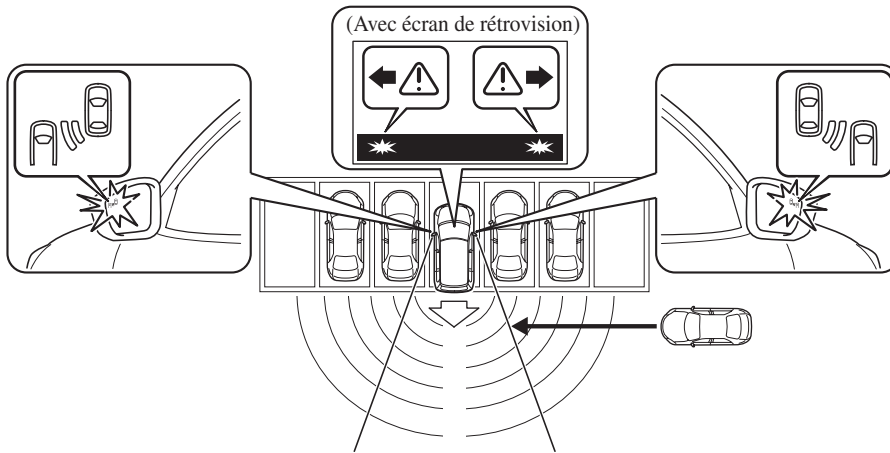

## Conduite de votre Mazda Démarrage et conduite

### REMARQUE

Dans les conditions suivantes, le système peut ne pas être capable de détecter les véhicules, ou la détection peut être retardée.

- Le véhicule a fait marche arrière à une vitesse de 12 km/h ou plus
- Le radar est obstrué par des objets tels qu'un gros véhicule stationné à côté ou un mur. (Reculer le véhicule à la position dans laquelle le radar n'est pas obstrué.)

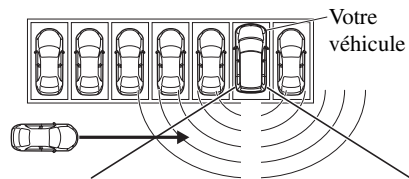

- Un véhicule s'approche droit derrière

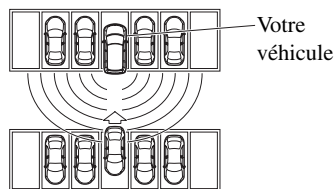

- Le véhicule est garé à un angle très aigu

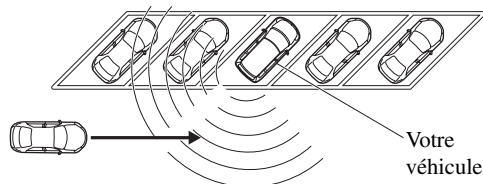

- Lorsque le système est désactivé, puis immédiatement réactivé en appuyant à nouveau sur l'interrupteur de surveillance des angles morts (BSM) OFF (le témoin de surveillance des angles morts (BSM) OFF du tableau de bord est allumé).

Conduite de votre Mazda

## Démarrage et conduite

### ▼ Signal sonore d'avertissement/ voyant BSM

#### Voyant BSM

Au niveau des rétroviseurs gauche et droit.

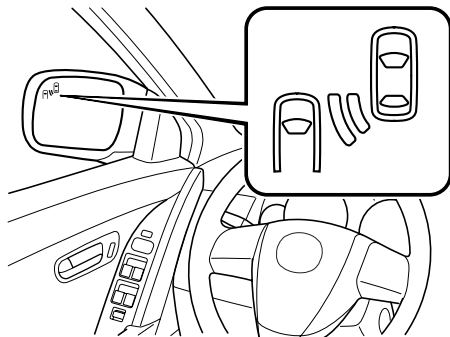

Ce voyant s'allume pendant quelques secondes lorsque le contacteur est mis sur ON.

#### **Conduite vers l'avant**

Si le système de surveillance des angles morts (BSM) détecte un véhicule dans la zone de détection alors que la vitesse du véhicule est d'environ 10 km/h (6,2 mi/h) ou plus, le voyant BSM s'allume du côté du véhicule où le véhicule venant de l'arrière est détecté. Un voyant clignote lorsque le levier des clignotants est actionné du côté où les voyants BSM sont allumés pour alerter le conducteur.

#### **Inversion**

Si des véhicules s'approchent de l'arrière des deux côtés gauche et droite, les voyants BSM clignotent des deux côtés.

### **REMARQUE**

- Si de la glace ou de la neige est collée sur la surface du rétroviseur extérieur, il est possible que le voyant BSM ne soit pas visible.
- Si la vitre de la portière est teintée, il est possible que la visibilité du voyant BSM soit affectée et qu'il soit plus difficile de déterminer si le témoin est allumé ou éteint.

### **Signal sonore d'avertissement BSM**

#### **Conduite vers l'avant**

Le bip sonore d'avertissement fonctionne lorsque le levier des clignotants est activé dans le sens où le voyant BSM est allumé.

### **REMARQUE**

Il est possible de personnaliser le système de manière à ce que le signal sonore d'avertissement BSM ne fonctionne pas. Se référer à Fonctions de personnalisation à la page 10-9.

#### **Inversion**

Si des véhicules s'approchent de l'arrière des deux côtés gauche et droite, le bip d'alerte BSM se fait entendre.

### ▼ **Témoin BSM OFF**

# BSM OFF

Ce témoin s'allume pendant quelques secondes lorsque le contacteur est mis sur ON.

## Démarrage et conduite

Le témoin BSM OFF s'allume lorsque le système BSM est désactivé à l'aide de l'interrupteur BSM OFF.

En cas d'anomalie de fonctionnement du système BSM, le témoin clignote.

S'adresser à un concessionnaire agréé Mazda.

### REMARQUE

Si le véhicule est utilisé sur une route avec peu de circulation et peu de véhicules pouvant être détectés par les capteurs radars, il est possible que le fonctionnement du système soit interrompu (le témoin BSM OFF du tableau de bord clignote). Ceci n'indique toutefois pas une anomalie.

### ▼ Interrupteur BSM OFF

Lorsque l'interrupteur BSM est pressé, le système BSM est désactivé et le témoin BSM OFF s'allume.

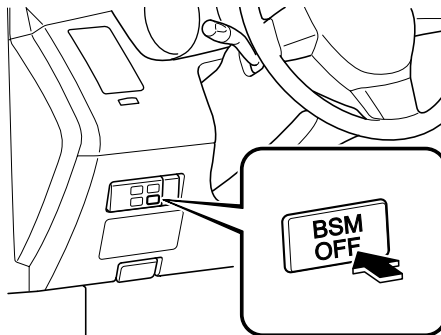

Appuyer de nouveau sur l'interrupteur BSM OFF pour activer le système BSM. Le témoin BSM OFF s'éteint.

### REMARQUE

- Il est possible que le système ne fonctionne pas correctement lorsqu'une remorque est tractée. Désactiver le système à l'aide de l'interrupteur BSM OFF lorsqu'une remorque est tractée.
- Si le contacteur est mis sur la position d'arrêt avec le système BSM à l'arrêt, le système fonctionne automatiquement quand le contacteur est mis sur ON.

### ▼ Entretien des capteurs radars

Le pare-chocs arrière est équipé de capteurs radars.

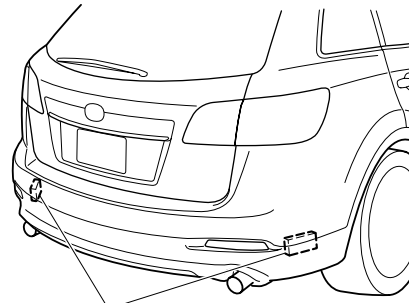

Capteurs radars

Toujours maintenir la surface du pare-chocs située à proximité de la zone du capteur radar propre de manière à ce que le système BSM fonctionne normalement. Se référer à Entretien extérieur (page 8-60).

Conduite de votre Mazda

## Démarrage et conduite

---

### **REMARQUE**

- *Le témoin BSM OFF clignote si les capteurs radars ne fonctionnent pas normalement. Si le témoin continue à clignoter une fois la surface du pare-chocs située à côté de la zone du capteur radar nettoyée, contacter un concessionnaire agréé Mazda.*
- *Consulter un concessionnaire agréé Mazda pour les travaux de réparation ou de peinture autour des capteurs radars ou de remplacement du pare-chocs.*

Conduite de votre Mazda  
**Démarrage et conduite**

▼ **Certification de sécurité**

**(U.S.A)**

FCC ID : OAYSRR2A

This device complies with part 15 of the FCC Rules. Operation is subject to the following two conditions:

- (1) This device may not cause harmful interference, and
- (2) this device must accept any interference received, including interference that may cause undesired operation.

**FCC Warning**

Changes or modifications not expressly approved by the party responsible for compliance could void the user's authority to operate the equipment.

**(Canada)**

This device complies with Industry Canada licence-exempt RSS standard(s). Operation is subject to the following two conditions:

- (1) this device may not cause interference, and
- (2) this device must accept any interference, including interference that may cause undesired operation of the device.

Frequency bands: 24.05 – 24.25 Ghz

The field strength of SRR2-A is below 250 millivolts/m measured at 3 metres with an average detector.

Le présent appareil est conforme aux CNR d'Industrie Canada applicables aux appareils radio exempts de licence. L'exploitation est autorisée aux deux conditions suivantes:

- (1) l'appareil ne doit pas produire de brouillage, et
- (2) l'utilisateur de l'appareil doit accepter tout brouillage radioélectrique subi, même si le brouillage est susceptible d'en compromettre le fonctionnement.

Bande de fréquence: 24.05 – 24.25 GHz

L'intensité du champ de SRR2-A est en dessous de 250 mV / m à 3 mètres mesuré avec un détecteur à valeur moyenne

Conduite de votre Mazda

## Démarrage et conduite

---

(Mexico)

Certificado de homologacion: RCPCOSR11-1177

Continental SRR2-A

Este equipo opera a titulo secundario, consecuentemente, debe aceptar interferencias perjudiciales incluyendo equipos de la misma clase y puede no causar interferencias a sistemas operando a titulo primario.

Cofetel notice:

“La operación de este equipo está sujeta a las siguientes dos condiciones:

(1) es posible que este equipo o dispositivo no cause interferencia perjudicial y

(2) este equipo o dispositivo debe aceptar cualquier interferencia, incluyendo la que pueda causar su operación no deseada.”

**ATTENTION:**

Cofetel requires that their notice is printed on the user manual in Spanish with the exact words above.

If the user manual in Spanish does not contain the notice it will not be accepted by Cofetel and they will not grant NOM-121 certificate.

Moreover, it is important to tell your customer that Cofetel inspectors are checking the user manual in Spanish that is included with the product. If the manual does not contain Cofetel notice as above, they will put a penalty to the importer and distributor.

### **REMARQUE**

*Au moment de l'impression du présent manuel d'utilisation, les approbations énumérées ci-dessus ont été obtenues.*

### **⚠ PRUDENCE**

*Les changements ou modifications non spécifiquement approuvés par l'entité responsable de la conformité peuvent annuler le droit de l'utilisateur de faire fonctionner cet appareil.*

5-50



## Démarrage et conduite

### Système de capteurs de stationnement

Le système de capteurs de stationnement utilise des capteurs à ultrasons pour détecter les obstacles situés autour du véhicule lors du stationnement du véhicule dans un garage ou du stationnement en parallèle, à une vitesse de déplacement de 10 km/h (6 mi/h) ou moins. Le système est équipé d'un dispositif d'aide qui informe le conducteur de la distance approximative entre le véhicule et les obstacles environnants à l'aide d'un bip sonore.

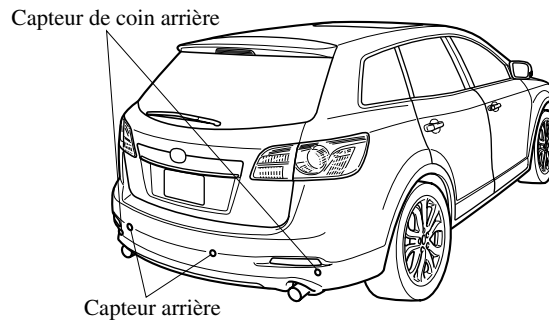

#### **! PRUDENCE**

***Ne pas se fier complètement au système de capteurs de stationnement, et veiller à vérifier visuellement les conditions de sécurité autour du véhicule lors de la conduite.***

*Ce système peut aider le conducteur à utiliser le véhicule en marche avant et en marche arrière lors du stationnement. Les plages de détection des capteurs sont limitées. Par conséquent, la conduite du véhicule en se fiant uniquement au système peut entraîner un accident. Toujours vérifier visuellement la sécurité du véhicule lors de la conduite.*

#### **REMARQUE**

- *Ne pas installer d'accessoires dans les plages de détection des capteurs. Le fonctionnement du système risquerait d'être affecté.*
- *Selon le type d'obstacle et les conditions environnantes, il est possible que la plage de détection d'un capteur soit réduite ou que les capteurs ne soient pas en mesure de détecter les obstacles.*

Conduite de votre Mazda

## Démarrage et conduite

---

- *Il est possible que le système ne puisse fonctionner normalement dans les conditions suivantes:*
  - *Boue, glace ou neige collée au niveau de la zone du capteur (le fonctionnement redevient normal une fois la boue, la glace ou la neige retirée).*
  - *La zone du capteur est gelée (le fonctionnement redevient normal une fois la glace fondue).*
  - *Le capteur est couvert par une main.*
  - *Vibrations excessives au niveau du capteur.*
  - *Inclinaison excessive du véhicule.*
  - *Conditions climatiques extrêmement chaudes ou froides.*
  - *Le véhicule roule sur des bosses, en pente, sur du gravier ou sur des routes recouvertes d'herbe.*
  - *Des éléments qui génèrent des ultrasons, tels que le klaxon d'un autre véhicule, le moteur d'une motocyclette, le frein pneumatique d'un véhicule de grande taille ou les capteurs d'un autre véhicule, se trouvent à proximité du véhicule.*
  - *Le véhicule est conduit alors qu'il pleut de manière abondante ou sur une route dans un état tel que des éclaboussures sont générées.*
  - *Une antenne d'aile disponible dans le commerce ou une antenne de transmetteur radio est installée sur le véhicule.*
  - *Le véhicule se déplace en direction d'une bordure de trottoir élevée ou carrée.*
  - *Obstacle trop proche du capteur.*
- *Il est possible que les obstacles situés sous le pare-chocs ne soient pas détectés. Il est possible que les obstacles situés sous le pare-chocs ou de faible épaisseur qui ont été initialement détectés ne soient plus détectés lorsque le véhicule se rapproche.*
- *Il est possible que les types d'obstacles suivants ne soient pas détectés:*
  - *Objets fins tels que des câbles ou des cordes*
  - *Objets qui absorbent facilement les ondes soniques, tels que le coton ou la neige*
  - *Objets angulaires*
  - *Objets très grands et objets dont la partie supérieure est de grande largeur*
  - *Petits objets*
- *En cas de choc au niveau des pare-chocs, même suite à un accident mineur, faire toujours inspecter le système par un concessionnaire agréé Mazda. Si les capteurs sont faussés, ils ne peuvent détecter les obstacles.*
- *Si le bip ne fonctionne pas ou si le témoin ne s'allume pas lorsque l'interrupteur de capteurs d'aide au stationnement est activé, il est possible que le système présente une anomalie de fonctionnement. S'adresser à un concessionnaire agréé Mazda.*
- *Si le bip sonore indiquant une anomalie de fonctionnement du système retentit et que le témoin clignote, il est possible que le système ne fonctionne pas correctement. S'adresser à un concessionnaire agréé Mazda.*
- *Si la température ambiante est particulièrement froide ou si de la boue, de la glace ou de la neige adhère au niveau de la zone du capteur, il est possible que le bip sonore indiquant une anomalie de fonctionnement du système ne soit pas émis. Retirer tout corps étranger de la zone du capteur.*

5-52

Conduite de votre Mazda  
**Démarrage et conduite**

▼ **Plage de détection du capteur**

La plage de détection des capteurs est la suivante.

Unité: cm (po.)

Plage de détection du capteur de coin arrière

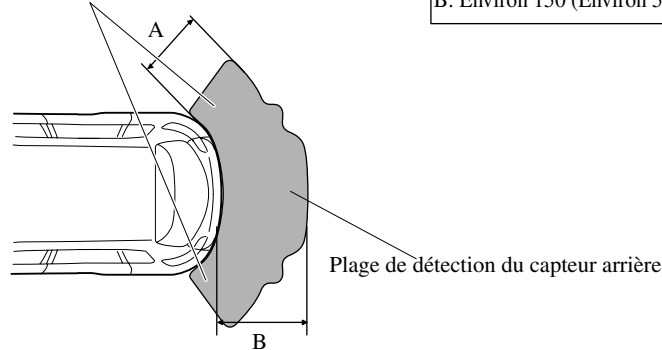

▼ **Interrupteur de capteurs d'aide au stationnement**

Il est possible d'utiliser l'interrupteur lorsque le contacteur est placé sur ON, le levier sélecteur étant dans n'importe quelle position autre que la marche arrière (R) et la vitesse du véhicule est d'environ 10 km/h (6 mi/h) ou moins.

Lorsque l'interrupteur de capteur d'aide au stationnement est activé, un bip sonore est émis et le témoin de l'interrupteur s'allume.

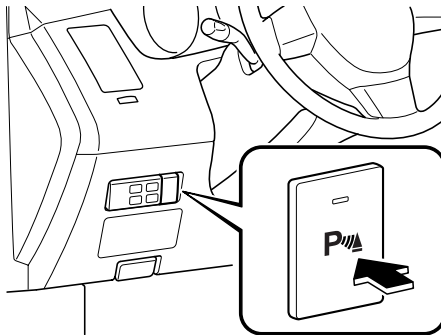

**REMARQUE**

*Si le système est annulé, il ne se restaure pas automatiquement, même lorsque la vitesse du véhicule est de 10 km/h (6 mi/h) ou moins.*

Conduite de votre Mazda

## Démarrage et conduite

---

### Condition de détection du capteur

Le système peut être utilisé lorsque le contact est mis sur ON et que l'interrupteur de capteurs d'aide au stationnement a été activé.

Le système alors fonctionnera lorsque le levier de vitesses est placé en marche arrière (R). Les conditions de détection des capteurs sont les suivantes:

Capteur	Etat
Capteur arrière	Le levier sélecteur est en position de marche arrière (R).
Capteur de coin arrière	Le levier sélecteur est en position de marche arrière (R), et la vitesse du véhicule est d'environ 10 km/h (6 mi/h) ou moins.

Le système est annulé dans les conditions suivantes:

- La vitesse du véhicule est d'environ 10 km/h (6 mi/h) ou plus.
- L'interrupteur de capteur de stationnement est enfoncé tandis que le capteur de stationnement est en fonctionnement.

Conduite de votre Mazda  
**Démarrage et conduite**

▼ **Avertisseur sonore de capteur de stationnement**

Le bip est émis de la manière suivante lorsque le système fonctionne.

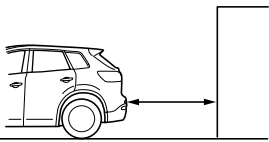
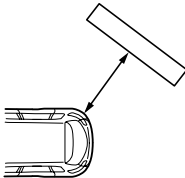
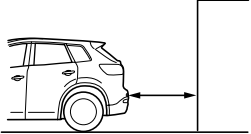
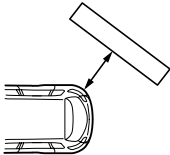
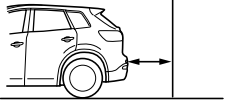
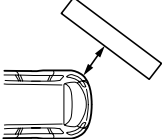
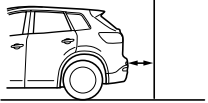
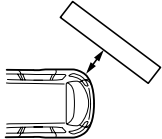
Distance entre le véhicule et l'obstacle		Bip sonore *1
Capteur arrière	Capteur de coin arrière	
Environ 150—100 cm (59,0—39,3 po.) 	Environ 150—100 cm (59,0—39,3 po.) 	Son intermittent lent
Environ 100—50 cm (39,3—19 po.) 	Environ 100—50 cm (39,3—19 po.) 	
Environ 50—30 cm (19—11 po.) 	Environ 50—30 cm (19—11 po.) 	Son intermittent rapide
Moins d'environ 30 cm (11 po.) 	Moins d'environ 30 cm (11 po.) 	

\*1 Le rythme du son intermittent s'accélère lorsque le véhicule se rapproche de l'obstacle.

Conduite de votre Mazda

## Démarrage et conduite

### ▼ Lorsque l'avertisseur sonore est activé

Le système informe le conducteur de toute anomalie en activant le bip sonore.

Bip	Comment vérifier	
Le bip sonore n'est pas émis.	Cela pourrait indiquer une anomalie du système. Faire inspecter le véhicule chez un concessionnaire agréé Mazda dès que possible.	
1 bip consécutif	Capteur gauche de coin	Retirer tout corps étranger de la zone du capteur. Si le système n'est pas rétabli, faire inspecter le véhicule par un concessionnaire agréé Mazda.
2 bips consécutifs	Capteur gauche	
3 bips consécutifs	Capteur droit	
4 bips consécutifs	Capteur droit de coin	

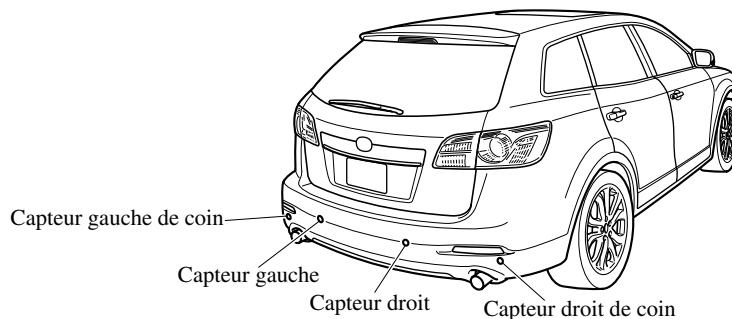

Conduite de votre Mazda  
**Combiné compteurs et indicateurs**

**Compteurs et jauges**

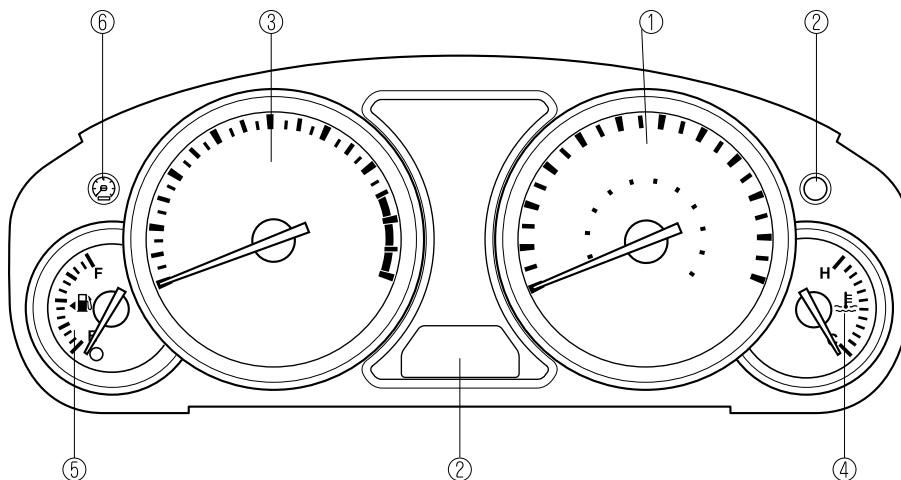

- ① Compteur de vitesse ..... page 5-58
- ② Compteur totalisateur, compteur journalier et sélecteur de compteur  
journalier ..... page 5-58
- ③ Compte-tours ..... page 5-59
- ④ Jauge de température du liquide de refroidissement du moteur ..... page 5-59
- ⑤ Jauge de carburant ..... page 5-60
- ⑥ Eclairage du tableau de bord ..... page 5-60

**REMARQUE**

*Lorsque le contacteur est mis sur la position ON, les jauges du tableau de bord s'allument.*

Conduite de votre Mazda

## Combiné compteurs et indicateurs

### ▼ Compteur de vitesse

Le compteur de vitesse indique la vitesse du véhicule.

### ▼ Compteur totalisateur, compteur journalier et sélecteur de compteur journalier

Le mode d'affichage peut être changé entre l'affichage du compteur journalier A et l'affichage du compteur journalier B en appuyant sur le sélecteur pendant que l'un d'eux est affiché. Le mode sélectionné sera affiché.

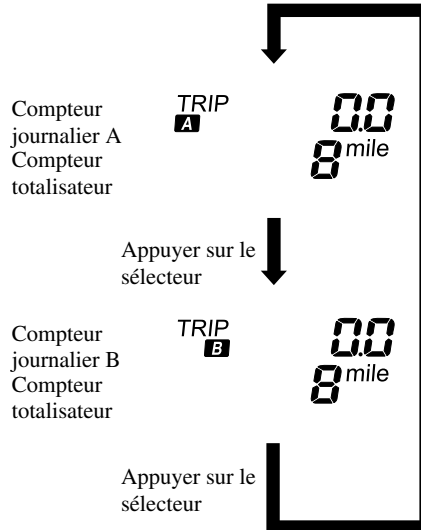
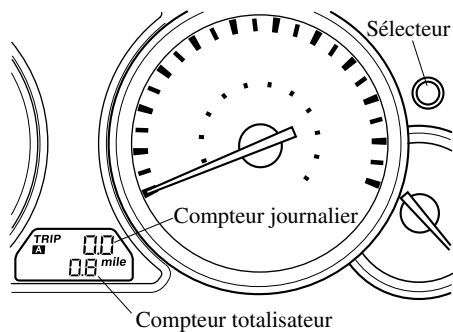

### Compteur totalisateur

Le compteur totalisateur enregistre la distance totale parcourue par le véhicule.

### Compteur journalier

Le compteur journalier peut enregistrer la distance totale parcourue pour deux trajets. Une est enregistrée dans le compteur journalier A, et l'autre dans le compteur journalier B.

Par exemple, le compteur journalier A peut enregistrer la distance d'un point d'origine, et le compteur journalier B la distance à partir de quand le plein de carburant est fait.

Lorsque le compteur journalier A est sélectionné, si l'on appuie sur le sélecteur de nouveau à moins d'une seconde cela changera l'affichage au compteur journalier B.



## Combiné compteurs et indicateurs

Lorsque le compteur journalier A est sélectionné, TRIP A sera affiché. Lorsque le compteur journalier B est sélectionné, TRIP B sera affiché.

Le compteur journalier enregistre la distance parcourue par le véhicule jusqu'à ce que le compteur soit remis à zéro. Pour remettre le compteur à zéro ("0.0"), maintenir le sélecteur enfoncé pendant une seconde ou plus. Ce compteur peut être utilisé pour calculer la distance parcourue lors d'un voyage ou la consommation de carburant.

### REMARQUE

- Seuls les compteurs journaliers enregistrent des dixièmes de kilomètre (mille).
- L'enregistrement des compteurs journaliers sera remis à zéro lorsque:
  - L'alimentation est interrompue (le fusible grillé ou la batterie est débranchée).
  - Le véhicule atteint 999,9 kilomètres (milles).

### ▼ Compte-tours

Le compte-tours indique le régime moteur en milliers de tours par minute ( $r/min = tr/mn$ ).

#### **ATTENTION**

*Ne pas pousser le régime moteur jusqu'à la ZONE ROUGE du compte-tours.*

*Cela peut endommager le moteur.*

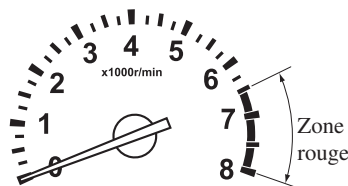

### ▼ Jauge de température du liquide de refroidissement du moteur

Cette jauge de température du liquide de refroidissement du moteur indique la température du liquide de refroidissement du moteur.

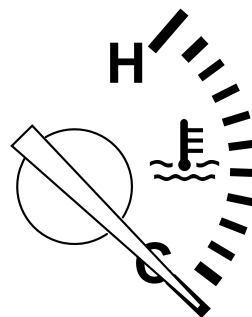

Conduite de votre Mazda

## Combiné compteurs et indicateurs

Si l'aiguille est près du H, elle indique une surchauffe.

### **ATTENTION**

*Le fait de conduire avec un moteur qui surchauffe peut sérieusement l'endommager (page 7-18).*

### ▼ Jauge de carburant

La jauge à carburant indique la quantité approximative de carburant restant dans le réservoir lorsque le contacteur est mis sur ON.

Il est recommandé de garder le réservoir à plus de 1/4 plein. Lorsque le voyant de niveau bas de carburant s'allume ou si l'aiguille est près du niveau E, refaire le plein d'essence dès que possible.

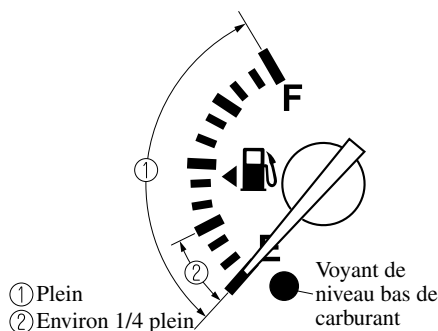

### REMARQUE

- *Après qu'on ait refait le plein de carburant, un certain temps peut être nécessaire avant que l'indicateur se stabilise. En outre, il est possible que l'indicateur dévie lors de la conduite sur une pente ou dans un virage, en raison des mouvements du carburant à l'intérieur du réservoir.*
- *La direction de la flèche (➔) à côté du voyant de niveau bas de carburant indique que la trappe de remplissage de carburant est du côté gauche du véhicule.*

### ▼ Eclairage du tableau de bord

Tourner la commande pour régler la luminosité du combiné d'instruments et des autres éclairages du tableau de bord.

### REMARQUE

- *La luminosité des éclairages du tableau de bord peut être réglée lorsque l'interrupteur de phares est à la position  $\text{D0Z}$  ou  $\text{E0}$ .*
- *Lorsqu'il n'est plus possible de régler davantage la luminosité des éclairages du tableau de bord, un bip sonore retentira.*

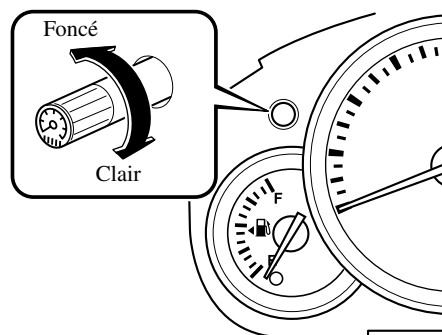

### Annulation du gradateur d'éclairage (Eclairages du compteur noir et du tableau de bord)

Lorsque l'interrupteur de phares est à la position  $\text{D0Z}$  ou  $\text{E0}$ , la luminosité du combiné d'instruments et de l'affichage des informations diminue.

Lors de la conduite sur des routes enneigées ou dans le brouillard, ou dans toute autre situation où la visibilité du combiné d'instruments ou de l'affichage des informations est réduite dû aux reflets de la luminosité environnante, annuler le gradateur d'éclairage et augmenter l'intensité de l'éclairage.

## Combiné compteurs et indicateurs

Pour annuler le gradateur d'éclairage, appuyer sur la commande d'éclairage du tableau de bord.

### **REMARQUE**

- Ce symbole (☉) indique la commande permettant de régler la luminosité de l'éclairage du tableau de bord.
- Si on annule le gradateur d'éclairage, la luminosité du combiné d'instruments et de l'affichage des informations ne diminuera pas lorsqu'on remet l'interrupteur de phares sur la position ☉ ou ☐. Appuyer sur la commande d'éclairage du tableau de bord pour activer le gradateur d'éclairage.





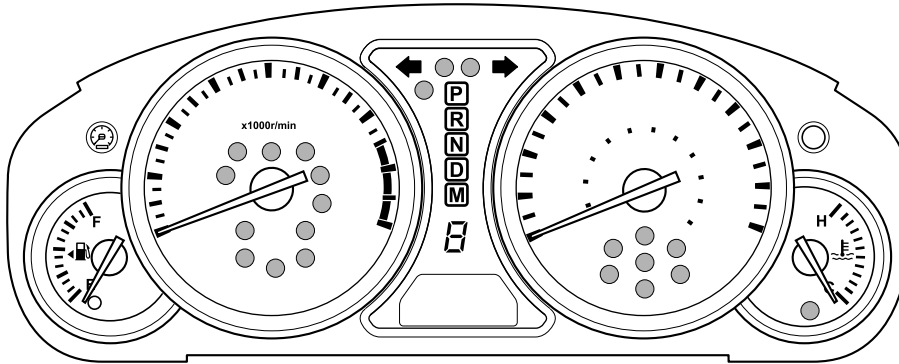

Conduite de votre Mazda

## Voyants/témoins et avertisseurs sonores

### Voyants/témoins



Les voyants/témoins apparaissent dans l'une des zones grisées.

Signal	Voyants/témoins	Page
 BRAKE	Voyant du système de freinage	5-64
	Voyant d'anomalie	5-64
	Voyant du circuit de charge	5-66
	Voyant de pression d'huile moteur	5-66
	Voyant d'anomalie du moteur	5-67
	Voyant du système d'antiblocage de frein (ABS)	5-65
	Voyant du système de coussins d'air/dispositif de prétension de ceinture de sécurité avant	5-67



5-62

## Voyants/témoins et avertisseurs sonores

Signal	Voyants/témoins	Page
	Voyant de niveau bas de carburant	5-68
	Voyant de vérification du bouchon du réservoir de carburant	5-68
	Voyant de ceintures de sécurité	5-68
	Voyant de portière ouverte	5-68
	Voyant de niveau bas de liquide de lave-glace	5-68
<b>AT</b>	Voyant de boîte de vitesses automatique	5-69
<b>4WD</b>	Voyant du système toutes roues motrices (AWD)	5-69
	Voyant du système de surveillance de pression des pneus	5-70
	Voyant KEY (rouge)/Témoin KEY (vert)	5-72
	Témoin d'immobilisateur	5-73
	Témoin de feux de route	5-74
<b>PRNDM</b>	Témoin de position de plage de boîte de vitesse	5-74
	Témoin TCS/DSC/RSC	5-75
<b>TCS OFF</b>	Témoin TCS OFF	5-75
<b>CRUISE</b>	Témoin principal de régulateur de vitesse de croisière (ambre)/Témoin de réglage de régulateur de vitesse de croisière (vert)	5-76
<b>BSM OFF</b>	Témoin BSM OFF	5-76

Conduite de votre Mazda

## Voyants/témoins et avertisseurs sonores

Signal	Voyants/témoins	Page
	Témoin de feux allumés	5-76
	Témoins de clignotants et de feux de détresse	5-76

### ▼ Voyant du système de freinage



Ce voyant a les fonctions suivantes:

#### **Inspection d'avertissement/voyant de frein de stationnement**

Le voyant s'allume lorsque le frein de stationnement est appliqué alors que le contacteur est sur START ou ON. Il s'éteint lorsque le frein de stationnement est complètement relâché.

#### **Voyant de niveau bas de liquide de frein**

Si le voyant du système de freinage reste allumé même si le frein de stationnement est relâché, le liquide de frein peut être faible ou il pourrait y avoir un problème avec le système de frein. Garer le véhicule dans un endroit sûr immédiatement et contacter un concessionnaire agréé Mazda.

### **⚠ PRUDENCE**

*Ne pas conduire lorsque le voyant du système de freinage allumé. S'adresser à un concessionnaire agréé Mazda pour faire inspecter les freins dès que possible:*

*Le fait de conduire avec le voyant du système de freinage allumé est dangereux. Cela indique que les freins risquent de ne pas fonctionner. Si le voyant reste allumé, après s'être assuré que le frein de stationnement est complètement relâché, faire vérifier immédiatement le système de freinage.*

### **⚠ ATTENTION**

*En outre, l'efficacité du freinage peut diminuer donc vous pouvez avoir besoin d'appuyer sur la pédale de frein plus fort que la normale pour arrêter le véhicule.*

### ▼ Voyant d'anomalie



Ce voyant s'allume pendant quelques secondes lorsque le contacteur est mis sur ON.

## Voyants/témoins et avertisseurs sonores

Si ce voyant s'allume pendant la conduite, cela peut indiquer un problème du véhicule. Il est important de noter les conditions de conduite lorsque le voyant s'est allumé et s'adresser à un concessionnaire agréé Mazda.

Le voyant d'anomalie peut s'allumer dans les conditions suivantes:

- Il y a une anomalie du système électrique du moteur.
- Il y a une anomalie du système antipollution.
- Le contacteur de frein a un problème.

Si le voyant d'anomalie reste allumé, ne pas conduire à une vitesse élevée et s'adresser à un concessionnaire agréé Mazda dès que possible.

### ▼ Voyant du système d'antiblocage de frein (ABS)



Le voyant reste allumé quelques secondes lorsque le contacteur est mis sur ON.

Si le voyant d'ABS reste allumé lors de la conduite, cela indique que l'unité d'ABS a détecté une anomalie dans le système. Dans ce cas, les freins fonctionnent normalement comme si le véhicule n'avait pas d'ABS.

Si cela se produisait, consulter un concessionnaire agréé Mazda dès que possible.

### REMARQUE

- *Lorsque le moteur est démarré à l'aide d'une batterie de secours, un régime moteur irrégulier se produit et il est possible que le voyant d'ABS s'allume. Si c'est le cas, la batterie est faible. Cela n'indique cependant pas une anomalie de fonctionnement du système ABS. Faire recharger la batterie dès que possible.*
- *Le système d'assistance des freins ne fonctionne pas lorsque le voyant ABS est allumé.*

### ▼ Voyant du système électronique de distribution de force de freinage



Si l'unité de commande du système électronique de distribution de force de freinage détermine que certaines composantes du système ne fonctionnent pas correctement, l'unité de commande peut allumer simultanément le voyant du système de freinage et le voyant d'ABS. Le problème est probablement dû au système électronique de distribution de force de freinage.

Conduite de votre Mazda

## Voyants/témoins et avertisseurs sonores

### **! PRUDENCE**

*Ne pas conduire lorsque le voyant d'ABS et le voyant du système de freinage sont allumés. Faire remorquer le véhicule chez un concessionnaire agréé Mazda dès que possible pour une inspection des freins:*

*Le fait de conduire le véhicule lorsque le voyant d'ABS et le voyant du système de freinage sont tous les deux allumés est dangereux.*

*Lorsque les deux voyants sont allumés, les roues arrière risquent de se bloquer plus rapidement en cas de freinage brusque que dans les conditions normales.*

### ▼ Voyant du circuit de charge



Ce voyant s'allume lorsque le contacteur est mis sur ON et s'éteint lorsque le moteur démarre.

Si le voyant s'allume pendant la conduite, cela indique une anomalie de l'alternateur ou du système de charge.

Garer prudemment le véhicule sur le bord de la route. S'adresser à un concessionnaire agréé Mazda.

### **! ATTENTION**

*Ne pas continuer de conduire le véhicule lorsque le voyant du circuit de charge est allumé, car le moteur pourrait s'arrêter inopinément.*

### ▼ Voyant de pression d'huile moteur



Ce voyant s'allume lorsque le contacteur est mis sur ON et s'éteint lorsque le moteur démarre.

Ce voyant indique que la pression de l'huile moteur est basse.

### **! ATTENTION**

*Ne pas faire tourner le moteur si la pression d'huile moteur est basse. Sinon, il pourrait entraîner de graves dommages au moteur.*

Si le voyant s'allume pendant la conduite:

1. Garer prudemment le véhicule sur le bord de la route en terrain plat.
2. Arrêter le moteur et attendre 5 minutes afin de laisser l'huile retourner dans le carter d'huile.
3. Vérifier le niveau d'huile moteur (page 8-22) S'il est faible, ajouter la quantité adaptée d'huile moteur (veiller à ne pas ajouter une quantité trop importante).

### **! ATTENTION**

*Ne pas faire tourner le moteur si la niveau d'huile est bas. Sinon, il pourrait entraîner de graves dommages au moteur.*

4. Démarrer le moteur et regarder le voyant.



## Voyants/témoins et avertisseurs sonores

S'il reste allumé même si le niveau d'huile est normal ou après avoir ajouté de l'huile, arrêter le moteur immédiatement et faire remorquer le véhicule jusqu'à un concessionnaire agréé Mazda.

### ▼ Voyant d'anomalie du moteur



Ce voyant s'allume lorsque le contacteur est mis sur ON et s'éteint lorsque le moteur démarre.

Si ce voyant s'allume pendant la conduite, cela peut indiquer un problème du véhicule. Il est important de noter les conditions de conduite lorsque le voyant s'est allumé et s'adresser à un concessionnaire agréé Mazda.

Le voyant d'anomalie du moteur peut s'allumer dans les conditions suivantes:

- Le niveau de carburant dans le réservoir de carburant est très bas ou le réservoir est presque vide.
- Il y a une anomalie du système électrique du moteur.
- Il y a une anomalie du système antipollution.
- Le bouchon du réservoir de carburant est manquant ou pas assez serré.

Si le voyant d'anomalie du moteur reste allumé ou clignote continuellement, ne pas conduire à une vitesse élevée et s'adresser à un concessionnaire agréé Mazda dès que possible.

### ▼ Voyant du système de coussins d'air/dispositif de prétension de ceinture de sécurité avant



Si le système de coussins d'air/dispositif de prétension de ceinture de sécurité avant est normal, le voyant s'allume lorsque le contacteur est mis à ON ou après que le moteur soit lancé. Le voyant s'éteint après une période de temps spécifiée.

Une anomalie du système est indiquée par le fait que le voyant reste clignoté, allumé ou ne s'allume pas du tout lorsque le contacteur est mis à ON. Dans un de ces cas, s'adresser à un concessionnaire agréé Mazda dès que possible. Le système risque de ne pas fonctionner en cas d'accident.

### **! PRUDENCE**

***Ne jamais toucher au systèmes de coussin d'air/dispositif de prétension, et toujours confier tous les travaux l'entretien et de réparation à un concessionnaire agréé Mazda:***

*Le fait de faire l'entretien soi-même ou de toucher au système est dangereux. Les coussins d'air/dispositif de prétension peuvent se déclencher accidentellement ou être désactivés causant des blessures graves ou mortelles.*

Conduite de votre Mazda

## Voyants/témoins et avertisseurs sonores

### ▼ Voyant de niveau bas de carburant

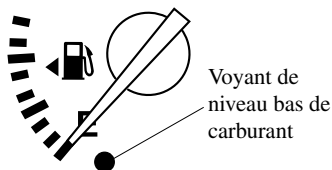

Le voyant de la jauge de carburant indique que le réservoir sera bientôt vide. Faire le plein dès que possible.

### ▼ Voyant de vérification du bouchon du réservoir de carburant



Ce voyant s'allume pendant quelques secondes lorsque le contacteur est mis sur ON.

Si le voyant de vérification de bouchon du réservoir de carburant s'allume pendant que vous conduisez, il est possible que le bouchon du réservoir de carburant ne soit pas installé correctement. Arrêter le moteur et réinstaller le bouchon de réservoir de carburant. Se référer au Bouchon de réservoir de carburant à la page 3-57.

### ▼ Voyant de ceintures de sécurité



Le voyant de ceintures de sécurité s'allume si la ceinture du siège conducteur n'est pas bouclée lorsque le contacteur est mis sur ON.

### ▼ Voyant de portière ouverte



Ce voyant s'allume lorsqu'une des portières ou le hayon n'est pas correctement fermé. Bien fermer la portière ou le hayon avant de conduire le véhicule.

### ▼ Voyant de niveau bas de liquide de lave-glace



Ce voyant indique qu'il ne reste que très peu de liquide de lave-glace. Ajouter du liquide (page 8-26).

## Voyants/témoins et avertisseurs sonores

### ▼ Voyant de boîte de vitesses automatique

# AT

Ce voyant reste allumé pendant quelques secondes après que le contacteur ait été mis sur ON.

Le voyant clignote pour indiquer un problème de la boîte de vitesses.

#### ATTENTION

*Si le voyant de boîte de vitesses automatique clignote, cela indique un problème électrique de la boîte de vitesses. Si l'on continue de conduire dans ces conditions cela peut endommager la boîte de vitesses. Consulter un concessionnaire agréé Mazda dès que possible.*

### ▼ Voyant du système toutes roues motrices (AWD)

# 4WD

Ce voyant reste allumé pendant quelques secondes après que le contacteur ait été mis sur ON.

Ensuite, le voyant s'allume ou clignote dans les conditions suivantes:

- Il s'allume s'il y a un problème du système de AWD.

- Clignote si la température de l'huile du différentiel surchauffe.
- Clignote s'il y a en permanence une grande différence de vitesse de rotation des roues avant et arrière, ce qui peut arriver par exemple lorsque le véhicule se trouve sur une surface glissante ou qu'il est embourbé dans de la boue, du sable, etc.

#### Si le voyant AWD s'allume:

Si le voyant AWD s'allume, s'adresser à un concessionnaire agréé Mazda.

#### Si le voyant AWD clignote:

Garer le véhicule dans un endroit sûr. Après quelques moments, si le voyant arrête de clignoter, la conduite peut être reprise. Si le témoin ne cesse pas de clignoter, s'adresser à un concessionnaire agréé Mazda.

#### PRUDENCE

**Ne jamais faire tourner à vide une roue qui n'est pas en contact avec le sol:**

*Le fait de faire tourner à vide une roue qui n'est pas en contact avec le sol lorsque le véhicule est coincé ou dans un ravin est dangereux. Le mécanisme d'entraînement peut subir des dommages et causer un accident ou même entraîner une surchauffe, une fuite d'huile et un incendie.*

Conduite de votre Mazda

## Voyants/témoins et avertisseurs sonores

### ▼ Voyant du système de surveillance de pression des pneus (TPMS)\*



Ce voyant s'allume pendant quelques secondes lorsque le contacteur est mis sur ON.

Ensuite, le voyant s'allume et un bip sonore retentit lorsque la pression de gonflage d'un ou plusieurs des pneus est trop basse, et il clignote en cas d'anomalie du système.

### **PRUDENCE**

*Si le voyant du système de surveillance de pression des pneus s'allume ou clignote, ou si l'avertisseur sonore de pression des pneus retentit, ralentir immédiatement et éviter de manœuvrer et freiner brusquement:*

*Si le voyant du système de surveillance de pression des pneus s'allume ou clignote, ou si l'avertisseur sonore de pression des pneus retentit, il est dangereux de conduire le véhicule à hautes vitesses, ou de manœuvrer ou freiner brusquement. Le contrôle du véhicule peut être affecté, ce qui peut causer un accident.*

*Pour déterminer s'il y a une fuite d'air progressive ou un pneu à plat, se garer à un endroit sûr où l'on peut vérifier visuellement l'état du pneu, et déterminer s'il y a encore assez d'air pour pouvoir se rendre à un endroit où l'on pourra faire regonfler le pneu et revérifier le système, chez un concessionnaire agréé Mazda ou dans un atelier de réparation de pneus.*

#### **Ne pas ignorer le voyant TPMS:**

*Le fait d'ignorer le voyant TPMS est dangereux, même si l'on sait pourquoi il est allumé. Corriger tout problème dès que possible avant qu'il ne se transforme en une situation dangereuse qui peut causer la défaillance d'un pneu et un accident grave.*

## Voyants/témoins et avertisseurs sonores

### Voyant allumé/avertisseur sonore retentit

Lorsque le voyant du système de surveillance de pression des pneus s'allume ou lorsque l'avertisseur sonore de pression des pneus retentit (environ 3 secondes), la pression de gonflage est trop basse dans l'un ou plusieurs des pneus.

Régler la pression des pneus à la valeur correcte. Se référer au tableau de gonflage des pneus (page 10-7).

### **ATTENTION**

*Lors du remplacement ou de la réparation des pneus, des jantes ou des deux, faire faire le travail par un concessionnaire agréé Mazda, sinon les capteurs de pression des pneus peuvent être endommagés.*

### **REMARQUE**

- *Effectuer le réglage de pression des pneus lorsque les pneus sont froids. La pression de gonflage des pneus varie selon la température des pneus; il faut donc laisser le véhicule au repos pendant une heure ou ne pas le conduire plus de 1,6 km (1 mille) avant de régler la pression de gonflage des pneus. Lorsque la pression est réglée sur des pneus chauds selon une pression de gonflage froide, le voyant/bip sonore TPMS pourrait s'allumer après que les pneus soient refroidis et que la pression ne soit devenue inférieure aux spécifications. Un voyant TPMS allumé résultant d'une baisse de la pression de gonflage des pneus due à une température ambiante froide peut s'éteindre si la température ambiante s'élève. Dans ce cas, il sera également nécessaire d'ajuster les pressions de gonflage des pneus. Si le voyant TPMS s'allume à cause d'une baisse de la pression de gonflage des pneus, s'assurer de vérifier et d'ajuster les pressions.*
- *Une fois les pressions de gonflage ajustées, un certain temps peut être nécessaire pour que le voyant TPMS s'éteigne. Si le voyant TPMS reste allumé, conduire le véhicule à une vitesse d'au moins 25 km/h (16 mi/h) pendant 10 minutes, puis vérifier qu'il s'éteint.*

Conduite de votre Mazda

## Voyants/témoins et avertisseurs sonores

- *Les pneus perdent naturellement un peu d'air avec le temps et le système TPMS ne peut pas déterminer si les pneus se sont dégonflés avec le temps ou si un pneu est à plat. Toutefois, si un seul pneu parmi les quatre est dégonflé, ceci indique une anomalie; il faut alors que quelqu'un fasse avancer le véhicule lentement afin qu'on puisse vérifier si le pneu dégonflé comporte des entailles ou un objet de métal dépassant de la bande de roulement ou de la paroi du pneu. Mettre quelques gouttes d'eau sur la tige de la valve pour voir s'il ne se forme pas de bulles indiquant une valve en mauvais état. Il faut réparer les fuites et non se contenter de regonfler le pneu dégonflé, car les fuites sont dangereuses - confier le pneu à un concessionnaire agréé Mazda possédant tout l'équipement nécessaire pour réparer les pneus, les systèmes TPMS, et commander le pneu de rechange convenant le mieux au véhicule.*

Si le voyant du système de surveillance de pression des pneus s'allume de nouveau même après que les pressions des pneus soient réglées, cela peut indiquer la présence d'une crevaison. Remplacer le pneu crevé par la roue de secours temporaire (page 7-9).

### **REMARQUE**

*La roue de secours à usage temporaire ne possède pas de capteur de pression du pneu. Le voyant clignotera continuellement tant que la roue de secours à usage temporaire est utilisée.*

### **Voyant clignote**

Lorsque le voyant clignote, cela peut indiquer une anomalie du système. S'adresser à un concessionnaire agréé Mazda.

### ▼ **Voyant KEY (rouge)/Témoin KEY (vert) (avec clé avancée)**



Ce témoin a deux couleurs.

### **Voyant KEY (rouge)**

#### **Lorsque allumé**

- Lorsque le contacteur est tourné sur ON, il s'allume momentanément puis s'éteint.
- Si une défaillance se produit dans le système d'ouverture à télécommande avancé, il s'allume en continu.

### **⚠ PRUDENCE**

#### **Ne pas conduire le véhicule lorsque le voyant KEY est allumé:**

*Si le voyant KEY reste allumé, ne pas continuer l'utilisation du système d'ouverture à télécommande. Garer le véhicule dans un endroit sûr et utiliser la clé auxiliaire pour continuer la conduite. Faire inspecter le véhicule chez un concessionnaire agréé Mazda dès que possible.*

## Voyants/témoins et avertisseurs sonores

### Lorsque clignotant

- Dans les conditions suivantes, le voyant KEY (rouge) clignote pour informer le conducteur que le bouton de démarrage ne tournera pas en position ACC même s'il est enfoncé à partir de la position OFF.
  - La pile de la clé avancée est complètement déchargée.
  - La clé avancée ne se trouve pas dans la plage de fonctionnement.
  - La clé avancée se trouve dans des zones où le système parvient difficilement à détecter le signal (page 3-9).
  - Une clé d'un autre constructeur comparable à la clé avancée se trouve dans la plage de fonctionnement.
- Dans les conditions suivantes, le voyant KEY (rouge) clignotera en continu lorsque le bouton de démarrage n'aura pas été remis en position OFF pour avertir le conducteur que la clé avancée a été retirée du véhicule. Il s'arrêtera de clignoter lorsque la clé avancée sera replacée dans le véhicule.
  - Le bouton de démarrage n'a pas été remis en position OFF, la portière du conducteur est ouverte et la clé avancée est retirée du véhicule.
  - Le bouton de démarrage n'a pas été remis en position OFF et toutes les portes sont fermées après que la clé avancée ait été retirée du véhicule.

### REMARQUE

Le voyant clignotant KEY (rouge) et l'avertisseur fonctionne simultanément (page 3-24).

### Témoin KEY (vert)

#### Lorsque allumé

Lorsque le bouton de démarrage est enfoncé à partir de la position OFF, le système confirme que la clé avancée adéquate se trouve à l'intérieur du véhicule, le témoin KEY (vert) s'allume, et le bouton de démarrage peut être tourné en position ACC (page 3-12).

#### Lorsque clignotant

Lorsque la pile de la clé avancée est faible, le témoin KEY clignote pendant 30 secondes après que le bouton de démarrage ait été passé de la position ON à la position ACC ou à la position OFF. Remplacer par une pile neuve avant que la clé avancée ne devienne inutilisable (page 3-8).

### REMARQUE

La clé avancée peut être programmée pour que le témoin KEY (vert) ne clignote pas même lorsque la pile est faible.

Se référer à Fonctions de personnalisation à la page 10-9.

### ▼ Témoin d'immobilisateur



Ce témoin se met à clignoter à intervalles de toutes les deux secondes lorsque le contacteur passe de ON à ACC et si le système d'immobilisation est armé.

Conduite de votre Mazda

## Voyants/témoins et avertisseurs sonores

Le témoin cesse de clignoter lorsque le contacteur est mis sur la position ON à l'aide de la clé de contact correcte. Le système d'immobilisation est alors désarmé et le témoin reste allumé pendant trois secondes environ, puis s'éteint.

Si le moteur ne démarre pas à l'aide de la clé de contact correcte et que le témoin de sécurité reste allumé ou clignote, il peut y avoir un mauvais fonctionnement du système. S'adresser à un concessionnaire agréé Mazda.

### ▼ Témoin de feux de route



Ce témoin indique une des deux conditions suivantes:

- Les phares sont allumés en position de feux de route.
- Le levier des clignotants est en position d'appel de phares.

### ▼ Témoin de position de plage de boîte de vitesse

Ce témoin indique la position de plage de boîte de vitesse sélectionnée lorsque le contacteur est mis sur ON.



Témoin de position de rapport

### Témoin de position de rapport

Lorsque le levier sélecteur est en position D ou M, le chiffre du rapport sélectionné est affiché.



## Voyants/témoins et avertisseurs sonores

### ▼ Témoin TCS/DSC/RSC



Ce témoin s'allume pendant quelques secondes lorsque le contacteur est mis sur ON. Si le système de commande de traction ou de commande dynamique de stabilité/commande de stabilité antiroulis fonctionne, le témoin clignote.

Si le témoin reste allumé, cela peut indiquer une anomalie du système de commande de traction, du système de commande dynamique de stabilité/commande de stabilité antiroulis ou du système d'assistance des freins et ils peuvent ne pas fonctionner correctement. Faire vérifier le véhicule par un concessionnaire agréé Mazda.

#### **REMARQUE**

- *Le témoin clignote et un léger son de battement est produit par le moteur. Cela indique que le TCS fonctionne correctement.*
- *Sur des surfaces glissantes, comme sur de la neige, il est impossible d'augmenter le régime moteur lorsque le système de commande de traction est en fonction.*

### ▼ Témoin TCS OFF

# TCS OFF

Ce témoin s'allume pendant quelques secondes lorsque le contacteur est mis sur ON.

Il s'allume aussi lorsque l'interrupteur TCS OFF est pressé et que le système de commande de traction est mis hors fonction.

Se référer à Interrupteur TCS OFF à la page 5-29.

Si le témoin reste allumé et le système de commande de traction n'est pas mis hors fonction, faire vérifier le véhicule par un concessionnaire agréé Mazda. Cela peut indiquer une anomalie du système de commande dynamique de stabilité.

#### **REMARQUE**

*Si le témoin TCS/DSC et le témoin TCS OFF restent allumés même après qu'on ait tourné le contacteur de ON à OFF, puis de nouveau à ON, essayer à nouveau d'effectuer la procédure. Si ceci ne résout toujours pas le problème, s'adresser à un concessionnaire agréé Mazda.*

Conduite de votre Mazda

## Voyants/témoins et avertisseurs sonores

### ▼ **Témoin principal de régulateur de vitesse de croisière (ambre)/ Témoin de réglage de régulateur de vitesse de croisière (vert)**

# CRUISE

Ce témoin a deux couleurs.

#### **Témoin principal de régulateur de vitesse de croisière (ambre)**

Ce témoin s'allume ambre lorsque l'interrupteur ON est pressé et le système de régulateur de vitesse de croisière est activé.

#### **Témoin de réglage du régulateur de vitesse de croisière (vert)**

Ce témoin s'allume vert lorsqu'une vitesse de croisière est réglée.

### ▼ **Témoin BSM OFF\***

# BSM OFF

Ce témoin s'allume pendant quelques secondes lorsque le contacteur est mis sur ON.

Le témoin BSM OFF s'allume lorsque le système BSM est désactivé à l'aide de l'interrupteur BSM OFF.  
En cas d'anomalie de fonctionnement du système BSM, le témoin clignote. S'adresser à un concessionnaire agréé Mazda.

#### **REMARQUE**

*Si le véhicule est utilisé sur une route avec peu de circulation et peu de véhicules pouvant être détectés par les capteurs radars, il est possible que le fonctionnement du système soit interrompu (le témoin BSM OFF du tableau de bord clignote). Ceci n'indique toutefois pas une anomalie.*

### ▼ **Témoin de feux allumés**



Ce témoin s'allume lorsque les feux extérieurs et l'éclairage du tableau de bord sont allumés.

### ▼ **Témoins de clignotants et de feux de détresse**



Lorsque les clignotants sont utilisés, le témoin gauche ou droit de clignotant clignote pour indiquer quel clignotant fonctionne (page 5-86).

5-76 \*Certains modèles.

## Voyants/témoins et avertisseurs sonores

Lorsque les feux de détresse sont utilisés, les deux témoins de clignotant clignotent (page 5-95).

### **REMARQUE**

*Si un témoin reste allumé (ne clignote pas) ou s'il clignote anormalement, l'une des ampoules du clignotant peut être grillée.*

### **Avertisseurs sonores**

#### ▼ **Signal sonore d'avertissement de dispositif de prétension de ceinture de sécurité avant/coussin d'air**

Si un mauvais fonctionnement est détecté dans les systèmes de dispositif de prétension de ceinture de sécurité avant/coussin d'air et leurs voyants, un signal sonore d'avertissement retentira pendant environ 5 secondes toutes les minutes.

Le signal sonore d'avertissement de dispositif de prétension de ceinture de sécurité avant/coussin d'air continuera de retentir pendant environ 35 minutes. Faire inspecter le véhicule par un concessionnaire agréé Mazda dès que possible.

#### **⚠ PRUDENCE**

**Ne pas conduire le véhicule avec le signal sonore d'avertissement de dispositif de prétension de ceinture de sécurité avant/coussin d'air qui retentit:**

*Le fait de conduire le véhicule avec le signal sonore d'avertissement de dispositif de prétension de ceinture de sécurité avant/coussin d'air qui retentit est dangereux. En cas de collision, les coussins d'air et le dispositif de prétension de ceinture de sécurité avant ne se déploieront pas, ceci peut causer la mort ou des blessures graves.*

*S'adresser à un concessionnaire agréé Mazda pour faire inspecter le véhicule dès que possible.*

Conduite de votre Mazda

## Voyants/témoins et avertisseurs sonores

### ▼ Avertisseur sonore de ceinture de sécurité

Si la ceinture de sécurité du conducteur n'est pas bouclée lorsque le contacteur est mis sur ON, un bip sonore est émis pendant 6 secondes environ.

Si la ceinture de sécurité du conducteur ou du passager avant n'est pas bouclée et le véhicule est conduit à une vitesse dépassant 20 km/h (12 mi/h) environ, un nouveau bip sonore se déclenchera pendant un laps de temps spécifié. Se référer à Rappel de bouclage des ceintures de sécurité à la page 2-40.

### ▼ Rappel de clé au contact

Si le contacteur est en arrêt ou ACC lorsque la clé est insérée, un bip retentira en continu lorsque la portière du conducteur est ouverte.

### ▼ Rappel des feux allumés\*

Si les feux sont allumés et le contacteur est sur ACC ou arrêt ou si la clé est retirée du contacteur d'allumage/de la fente de clé, un bip retentira en continu lorsque la portière du conducteur est ouverte.

#### **REMARQUE**

- (Avec clé avancée)  
Lorsque la fonction à télécommande avancée est utilisée et que le contacteur est sur ACC, l'«Avertisseur sonore du contacteur non coupé (STOP)» (page 3-22) a priorité sur l'avertisseur sonore d'oubli d'extinction des feux.
- Une fois que le contacteur est sur ACC ou qu'il est coupé, le «Rappel de clé de contact» (page 5-3) a priorité sur l'avertisseur sonore d'oubli d'extinction des feux.

### ▼ Rappel de frein de stationnement

Si le frein de stationnement n'a pas été complètement relâché et que l'on conduit le véhicule à 5 km/h (3 mi/h) ou plus, un bip sonore continu retentira pour avertir le conducteur que le frein de stationnement n'a pas été relâché.

### ▼ Avertisseur sonore de surveillance de pression des pneus\*

L'avertisseur sonore retentit pendant 3 secondes environ s'il y a une anomalie des pressions de gonflage des pneus (page 5-32).

### ▼ Avertisseur d'ouverture à télécommande (avec clé avancée)

Les témoins de la clé avancée, comme "l'avertisseur que la clé avancée a été retirée du véhicule", utilisent un bip sonore et des témoins/avertisseurs sur le tableau de bord.

Consulter Voyants et avertisseurs sonores à la page 3-22.

### ▼ Avertisseur sonore du système de surveillance des angles morts\*

#### **Conduite vers l'avant**

Le bip sonore d'avertissement fonctionne lorsque le levier des clignotants est activé dans le sens où le voyant BSM est allumé.

#### **REMARQUE**

Il est possible de personnaliser le système de manière à ce que le signal sonore d'avertissement BSM ne fonctionne pas. Se référer à Fonctions de personnalisation à la page 10-9.

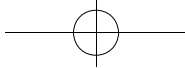

## Voyants/témoins et avertisseurs sonores

---

### **Inversion**

Si des véhicules s'approchent de l'arrière des deux côtés gauche et droite, le bip d'alerte BSM se fait entendre.

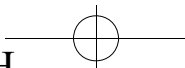

Conduite de votre Mazda

## Interrupteurs et commandes

### Commande d'éclairage

#### ▼ Phares

Tourner la commande des phares pour allumer et éteindre les phares, autres éclairages extérieurs et éclairage du tableau de bord.

#### REMARQUE

- Pour éviter de décharger la batterie, ne pas laisser les feux allumés lorsque le moteur ne tourne pas à moins que la sécurité ne l'exige.
- Si on laisse l'interrupteur d'éclairage sur la position de marche, les feux s'éteindront automatiquement (si le véhicule en est équipé) environ 30 secondes après qu'on ait mis le contacteur sur ACC ou à l'arrêt. L'heure peut être modifiée. Se référer à Fonctions de personnalisation à la page 10-9.

#### Sans position AUTO

##### Type A

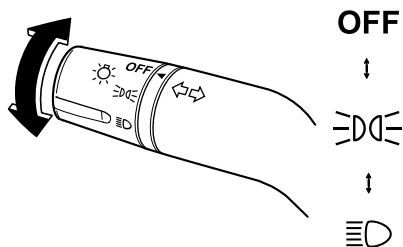

##### Type B

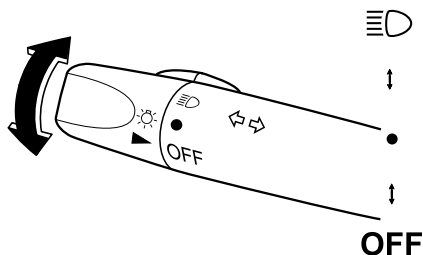

## Interrupteurs et commandes

Position de l'interrupteur	Type A	OFF	☰☽☾	☰☽
	Type B	OFF	●	☰☽
Phares		Désactivé	Désactivé	Activé
Feux arrière Feux de stationnement Feux de plaque d'immatriculation Feux de position latéraux Éclairage du tableau de bord		Désactivé	Activé	Activé

### Avec position AUTO

#### Type A

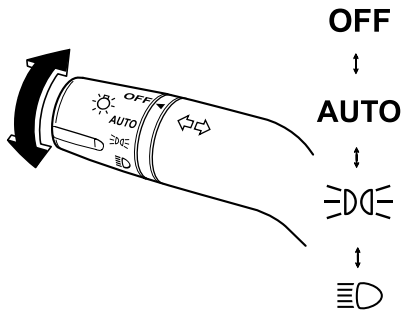

#### Type B

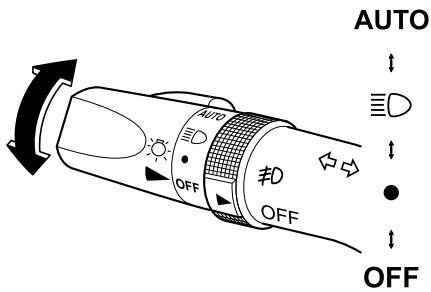

Conduite de votre Mazda

## Interrupteurs et commandes

Position de l'interrupteur	Type A	OFF	AUTO	☰☱☲	☰☱☲	—
	Type B	OFF	—	●		AUTO
Phares		Désactivé	Automatique	Désactivé	Activé	Automatique
Feux arrière Feux de stationnement Feux de plaque d'immatriculation Feux de position latéraux Éclairage du tableau de bord		Désactivé		Activé	Activé	

### **AUTO (Commande d'éclairage automatique)**

Lorsque la commande des phares est à la position AUTO et que le contacteur est mis sur la position ON, le capteur optique détecte la clarté ou l'obscurité environnante et allume ou éteint automatiquement les phares, autres éclairages extérieurs et l'éclairage du tableau de bord (voir le tableau ci-dessus).

### **⚠ ATTENTION**

- *Ne pas obscurcir le capteur optique en collant une étiquette ou un autocollant sur le pare-brise. Le capteur optique risquerait de ne pas fonctionner correctement.*

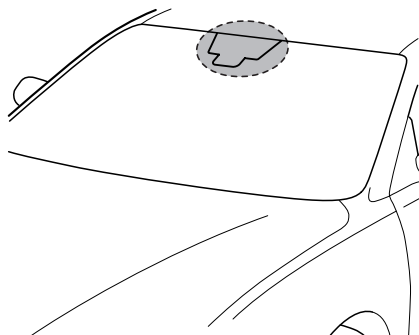

- *Le capteur optique fonctionne aussi comme capteur de pluie pour la commande automatique des essuie-glaces. Ne pas approcher les mains et les grattoirs du pare-brise lorsque le levier d'essuie-glaces est sur la position AUTO et que le contacteur est sur ON, car les doigts pourraient être pincés ou les essuie-glaces et les balais d'essuie-glaces pourraient être endommagés lorsqu'ils sont activés automatiquement. Lorsqu'on veut nettoyer le pare-brise, veiller à éteindre complètement les essuie-glaces—en particulier lorsqu'on élimine la glace et la neige—surtout s'il est très tentant de laisser le moteur tourner.*



## Interrupteurs et commandes

### **REMARQUE**

- *Il est possible que les phares, autres éclairages extérieurs et éclairage du tableau de bord ne s'éteignent pas immédiatement même si la zone environnante est bien éclairée car le capteur optique détermine que c'est la nuit si la zone environnante est continuellement obscure pendant plusieurs minutes, par exemple à l'intérieur de longs tunnels, lors de bouchons dans un tunnel ou dans des parkings couverts.  
Dans ce cas, l'éclairage s'éteint si l'interrupteur d'éclairage est mis sur la position OFF.*
- *L'éclairage du tableau de bord peut être réglé en tournant la commande du combiné d'instruments. Le mode jour/nuit peut aussi être changé en appuyant sur la commande. Pour régler la luminosité de l'éclairage du tableau de bord: Se référer à Eclairage du tableau de bord à la page 5-60.*
- *La sensibilité des voyants AUTO peut être modifiée par un concessionnaire agréé Mazda. Se référer à Fonctions de personnalisation à la page 10-9.*

### **Ampoules de phares à décharge en xénon \***

Les ampoules des feux de croisement des phares sont des ampoules à décharge en xénon qui produisent un faisceau blanc sur une large zone.

### **⚠ PRUDENCE**

#### **Ne pas remplacer les ampoules à décharge en xénon soi-même**

*Le fait de remplacer des ampoules à décharge en xénon soi-même est dangereux. Etant donné que les ampoules à décharge en xénon requièrent une tension élevée, on risque de subir une décharge électrique si les ampoules ne sont pas manipulées correctement. Lorsque le remplacement des ampoules est requis, s'adresser à un concessionnaire agréé Mazda.*

### **REMARQUE**

*Si les phares tremblotent, ou si leur luminosité diminue, la durée de vie utile des ampoules peut être finie et elles doivent être remplacées. S'adresser à un concessionnaire agréé Mazda.*

Conduite de votre Mazda

## Interrupteurs et commandes

### ▼ Rappel des feux allumés\*

Si les feux sont allumés et le contacteur est sur ACC ou arrêt ou si la clé est retirée du contacteur d'allumage/de la fente de clé, un bip retentira en continu lorsque la portière du conducteur est ouverte.

#### REMARQUE

- *(Avec clé avancée)*  
Lorsque la fonction à télécommande avancée est utilisée et que le contacteur est sur ACC, l'“Avertisseur sonore du contacteur non coupé (STOP)” (page 3-22) a priorité sur l'avertisseur sonore d'oubli d'extinction des feux.
- Une fois que le contacteur est sur ACC ou qu'il est coupé, le “Rappel de clé de contact” (page 5-3) a priorité sur l'avertisseur sonore d'oubli d'extinction des feux.

### ▼ Feux de route/croisement

Appuyer sur le levier vers l'avant pour allumer les feux de route.

Tirer le levier vers l'arrière jusqu'à sa position d'origine pour allumer les feux de croisement.

#### Type A

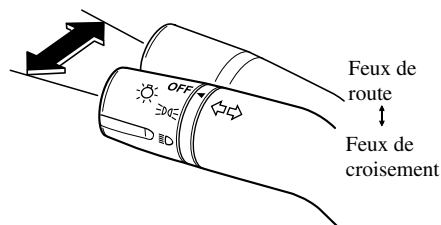

#### Type B

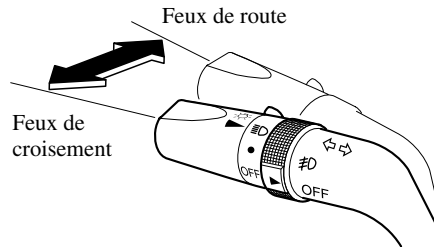

### ▼ Appel de phares

Pour faire un appel de phares, tirer le levier à fond vers soi (l'interrupteur des phares n'a pas besoin d'être sur la position de marche). Le levier reviendra automatiquement à la position normale lorsqu'il est relâché.

#### Type A

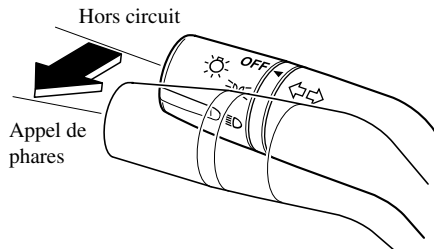

## Interrupteurs et commandes

### Type B

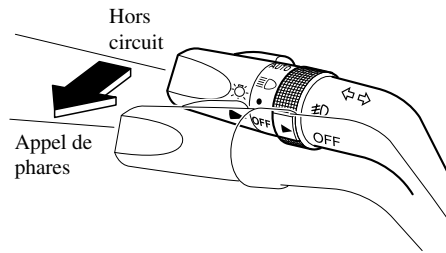

### ▼ Réglage de hauteur des phares \*

Le nombre de passagers et la charge dans le compartiment à bagages change l'angle des phares.

L'interrupteur de réglage de hauteur des phares est utilisé pour ajuster l'angle des phares manuellement.

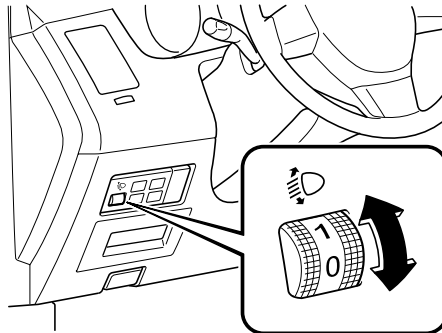

Sélectionner l'angle de phare approprié dans le tableau suivant.

Conduc- teur	Siège avant		Siège arrière		Charge	Position de l'inter- rupteur
	Passager	Deu- xième ran- gée	Troi- sième ran- gée			
×	—	—	—	—	—	0
×	×	—	—	—	—	0
×	×	—	×	—	—	1
×	×	×	×	—	—	1
×	×	×	×	×	×	2
×	—	—	—	×	×	3

×: Oui

—: Non

### ▼ Feux de position diurnes

Certains pays requièrent que les véhicules qui circulent de jour aient les lumières allumées (feux de position diurnes).

Les feux de position diurnes s'allument automatiquement lorsque le contacteur est mis sur ON.

Ils s'éteignent lorsque le frein de stationnement est appliqué.

### REMARQUE

(Sauf Canada)

Les feux de position diurnes peuvent être désactivés.

Se référer à Fonctions de personnalisation à la page 10-9.

Conduite de votre Mazda

## Interrupteurs et commandes

### Clignotants et changement de file

#### Clignotants

Déplacer le levier vers le haut (pour un virage vers la droite) ou vers le bas (pour un virage vers la gauche) à partir de la position d'arrêt. Le clignotant s'annule automatiquement après la sortie du virage.

Si le témoin continue de clignoter après un virage, remettre manuellement le levier en position d'arrêt.

(Type A)

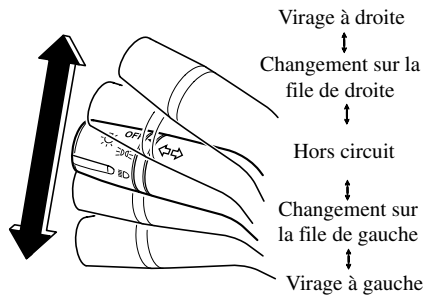

(Type B)

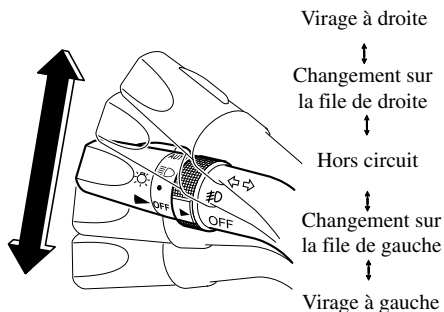

Les témoins verts du tableau de bord illustrent quel signal est en fonction.

#### Changement de file

Déplacer le levier à mi-chemin dans la direction du changement, jusqu'à ce que le témoin clignote, et le maintenir. Il retourne automatiquement à la position d'arrêt lorsqu'il est relâché.

#### **REMARQUE**

*Si un des témoins reste allumé sans clignoter ou s'il clignote de manière anormale, cela peut indiquer que l'une des ampoules du clignotant est brûlée.*

## Interrupteurs et commandes

### Antibrouillards\*

Utiliser cet interrupteur pour allumer les antibrouillards. Les antibrouillards permettront d'améliorer la visibilité la nuit et durant des conditions de brouillard.

Pour allumer les antibrouillards, tourner l'interrupteur d'antibrouillards à la position ☞.

L'interrupteur des phares doit être sur la position ☞ avant de pouvoir allumer les antibrouillards.

#### Type A

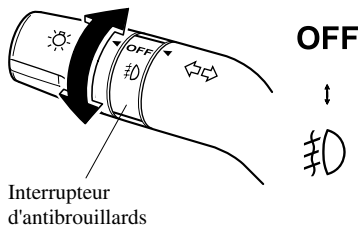

#### Type B

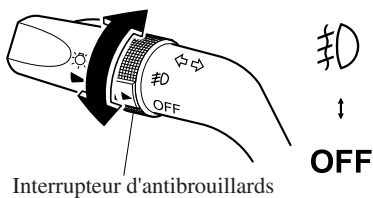

Pour les éteindre, tourner l'interrupteur d'antibrouillards à la position OFF ou mettre la commande des phares sur la position ☞☞ (Type A)/● (Type B).

### REMARQUE

- Les antibrouillards s'éteignent lorsque les phares sont en position de feux de route.
- (Avec commande d'éclairage automatique)  
Si l'interrupteur d'antibrouillards est sur la position ON et que la commande des phares est sur la position AUTO, les antibrouillards s'allumeront lorsque les phares, les éclairages extérieurs et l'éclairage du tableau de bord s'allumeront automatiquement.

Conduite de votre Mazda

## Interrupteurs et commandes

### Essuie-glace et lave-glace de pare-brise

Le contacteur doit être mis sur ON.

#### **⚠ PRUDENCE**

**N'utiliser que du liquide de lave-glace de pare-brise ou de l'eau pure dans le réservoir de liquide:**

L'utilisation de liquide antigel comme liquide de lave-glace est dangereuse. Si pulvérisé sur le pare-brise, il le salira, gênera la visibilité et cela peut causer un accident.

**N'utiliser que du liquide de lave-glace mélangé à une solution de protection antigel lorsqu'il gèle:**

L'utilisation de liquide de lave-glace sans solution de protection antigel lorsqu'il gèle est dangereuse, le pare-brise risque en effet de geler et de gêner la vision du conducteur, ce qui peut entraîner un accident. Veiller également à ce que le pare-brise soit suffisamment chaud, en utilisant le dégivreur, avant de projeter le liquide de lave-glace.

#### **REMARQUE**

Etant donné qu'une couche épaisse de glace ou de neige peut empêcher le fonctionnement des essuie-glace, le moteur des essuie-glace est protégé contre le bris, la surchauffe et la possibilité de feu par un disjoncteur. Ce mécanisme arrête le fonctionnement des essuie-glace pendant 5 minutes environ. Dans ce cas, mettre la commande d'essuie-glace hors circuit et se garer sur le bord de la route, puis retirer la neige et la glace. Après 5 minutes, mettre la commande en circuit et les essuie-glace devraient fonctionner normalement. S'ils ne fonctionnent pas, s'adresser à un concessionnaire agréé Mazda, dès que possible. Gérer prudemment le véhicule sur le bord de la route. Attendre que le temps s'améliore avant de tenter de conduire avec les essuie-glace en panne.

#### **▼ Essuie-glace de pare-brise**

Appuyer sur le levier vers le haut ou vers le bas pour mettre les essuie-glaces en marche.

**Avec position INT**

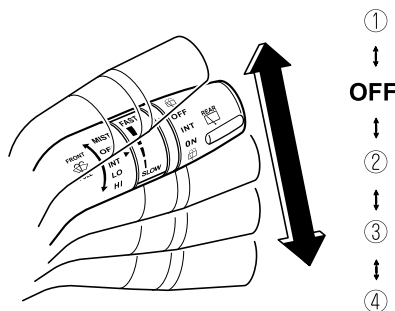

## Interrupteurs et commandes

Position de l'interrupteur			Fonctionnement des essuie-glaces
No.	Type A	Type B	
①	MIST	MIST	Cycle d'essuie-glace unique (buée)
②	INT	INT	Intermittent
③	LO	1	Petite vitesse
④	HI	2	Grande vitesse

Avec position **AUTO**

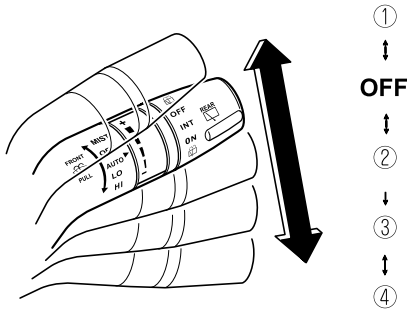

Position de l'interrupteur			Fonctionnement des essuie-glaces
No.	Type A	Type B	
①	MIST	MIST	Cycle d'essuie-glace unique (buée)
②	AUTO	AUTO	Commande automatique
③	LO	1	Petite vitesse
④	HI	2	Grande vitesse

### Essuie-glace intermittent à vitesse variable

Mettre le levier sur la position intermittente et tourner la bague pour sélectionner la durée de l'intervalle.

### Type A

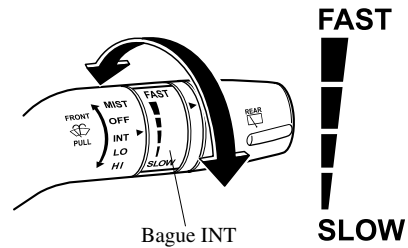

### Type B

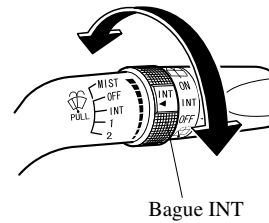

### AUTO (commande automatique des essuie-glace)

Lorsque le levier d'essuie-glace est à la position AUTO, le capteur de pluie détecte la quantité de pluie sur le pare-brise et commande les essuie-glaces automatiquement (arrêt—intermittent—petite vitesse—grande vitesse).

Conduite de votre Mazda

## Interrupteurs et commandes

La sensibilité du capteur de pluie peut être réglée en tournant l'interrupteur sur le levier d'essuie-glace.

A partir de la position centrale (normale), tourner l'interrupteur vers le bas pour une sensibilité plus élevée (une réponse plus rapide) ou tourner l'interrupteur vers le haut pour une sensibilité moins élevée (une réponse plus lente).

### Type A

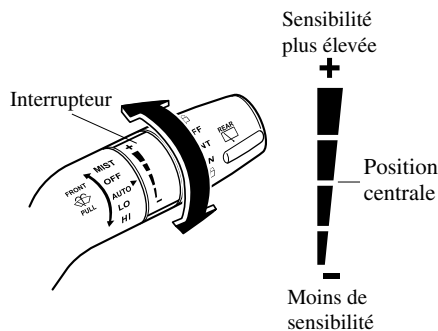

### Type B

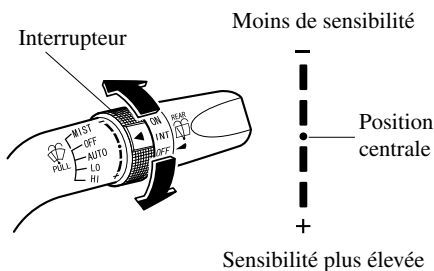

### ATTENTION

- Ne pas obscurcir le capteur de pluie en collant une étiquette ou un autocollant sur le pare-brise. Le capteur de pluie risquerait de ne pas fonctionner correctement.

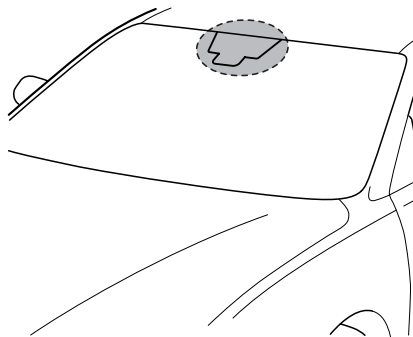



## Interrupteurs et commandes

➤ Lorsque le levier d'essuie-glace est sur la position AUTO et que le contacteur est mis sur ON, les essuie-glaces peuvent se mettre en marche automatiquement dans les cas suivants:

- Si le pare-brise au-dessus du capteur de pluie est touché ou essuyé avec un chiffon.
- Si le pare-brise est frappé avec la main ou un autre objet à partir de l'extérieur ou de l'intérieur du véhicule.

Ne pas approcher les mains et les grattoirs du pare-brise lorsque le levier d'essuie-glaces est sur la position AUTO et que le contacteur est sur ON, car les doigts pourraient être pincés ou les essuie-glaces et les balais d'essuie-glaces pourraient être endommagés lorsqu'ils sont activés automatiquement. Lorsqu'on veut nettoyer le pare-brise, veiller à éteindre complètement les essuie-glaces—surtout lorsqu'on élimine la glace et la neige—quand on laisse le moteur tourner.

### REMARQUE

- Le fait de déplacer le levier de fonctionnement automatique des essuie-glaces de la position OFF à la position AUTO lors de la conduite du véhicule à une vitesse de 4 km/h (2 mi/h) ou plus (ou après avoir conduit le véhicule), active les essuie-glaces une fois; ils fonctionnent ensuite de manière adaptée à la quantité de pluie.
- La commande automatique des essuie-glace peut ne pas fonctionner lorsque la température du capteur de pluie est inférieure à  $-10^{\circ}\text{C}$  ( $14^{\circ}\text{F}$ ) ou supérieure à  $85^{\circ}\text{C}$  ( $185^{\circ}\text{F}$ ).

- Si le pare-brise est enduit d'un produit hydrofuge, le capteur de pluie peut ne pas pouvoir détecter correctement la quantité de pluie et la commande automatique des essuie-glace peut ne pas fonctionner correctement.
- Si de la saleté ou des corps étrangers (par exemple de la glace ou autre contenant du sel d'épandage) adhèrent au pare-brise au niveau du capteur de pluie ou si le pare-brise est recouvert de glace, cela pourrait causer le fonctionnement automatique des essuie-glace. Cependant, si les essuie-glace ne peuvent pas retirer la glace, ces saletés ou corps étrangers, la commande automatique des essuie-glace arrêtera le fonctionnement. Dans un tel cas, mettre le levier d'essuie-glace à la position petite vitesse ou grande vitesse pour un fonctionnement manuel, ou retirer la glace, la saleté ou les corps étrangers à la main pour rétablir le fonctionnement automatique des essuie-glaces.
- Si vous laissez le levier de fonctionnement automatique des essuie-glaces en position AUTO alors les essuie-glaces peuvent fonctionner automatiquement sous l'effet de puissantes sources lumineuses, d'ondes électromagnétiques ou de lumière infrarouge parce que le détecteur de pluie utilise un capteur optique. Il est recommandé que le levier de fonctionnement automatique des essuie-glaces soit basculé sur la position OFF lorsque vous conduisez un véhicule dans des conditions pluvieuses.

Conduite de votre Mazda

## Interrupteurs et commandes

### ▼ Lave-glace de pare-brise

Tirer le levier vers soi et le maintenir pour faire jaillir le liquide de lave-glace.

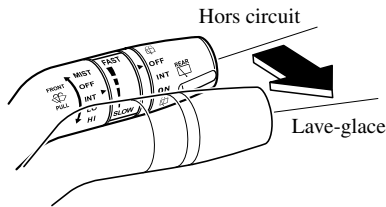

### REMARQUE

Avec le levier d'essuie-glace à la position OFF ou intermittent/position AUTO, les essuie-glace fonctionnent continuellement jusqu'à ce que le levier soit relâché.

Si le lave-glace ne fonctionne pas, vérifier le niveau du liquide de lave-glace (page 8-26). Si cela est normal, s'adresser à un concessionnaire agréé Mazda.

### Essuie-glace et lave-glace de lunette arrière

Le contacteur doit être mis sur ON.

### ▼ Essuie-glace de lunette arrière

#### Type A

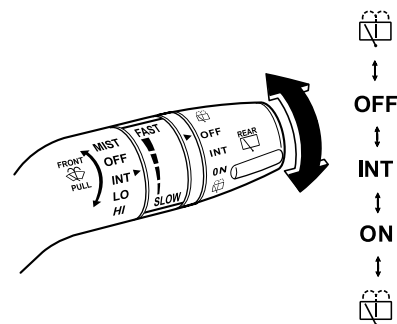

#### Type B

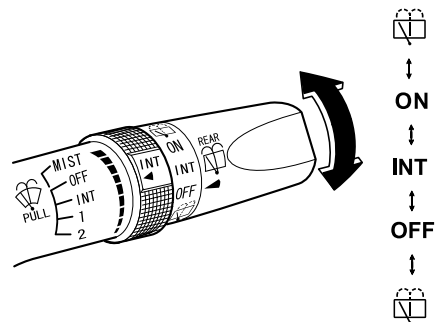

Mettre l'essuie-glace arrière en marche en tournant la commande d'essuie-glace et de lave-glace de lunette arrière.

**ON** — Normal

**INT** — Intermittent

## Interrupteurs et commandes

### ▼ Lave-glace de lunette arrière

Pour faire jaillir le liquide de lavage, tourner la commande d'essuie-glace et de lave-glace de lunette arrière sur la position . Lorsque la commande est relâchée, le lave-glace s'arrête.

Si le lave-glace ne fonctionne pas, vérifier le niveau du liquide de lave-glace (page 8-26). S'il est normal et que le lave-glace ne fonctionne toujours pas, s'adresser à un concessionnaire agréé Mazda.

### Désembueur de lunette arrière

Le désembueur de lunette arrière en retire la buée.

Le contacteur doit être mis sur ON.

Appuyer sur l'interrupteur pour allumer le désembueur de lunette arrière. Le désembueur de lunette arrière fonctionne pendant 15 minutes environ, puis s'éteint automatiquement.

Le témoin s'allume pendant le fonctionnement.

Le fonctionnement du désembueur peut être vérifié en regardant le voyant sur l'affichage.

Pour arrêter le fonctionnement du désembueur de lunette arrière avant la fin des 15 minutes, appuyer de nouveau sur l'interrupteur.

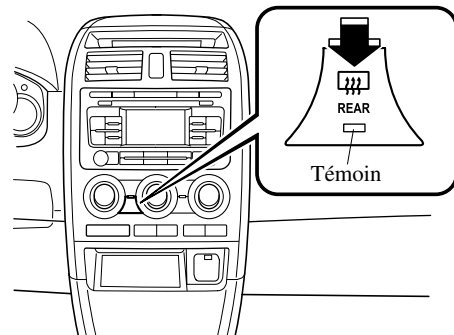

Conduite de votre Mazda

## Interrupteurs et commandes

### ATTENTION

*Ne pas utiliser d'objets coupants ou des produits de nettoyage pour vitres contenant des abrasifs pour nettoyer l'intérieur de la vitre de lunette arrière. Cela risquerait d'endommager les filaments du désembueur intérieur de la vitre.*

### REMARQUE

*Ce désembueur n'est pas conçu pour faire fondre la neige. S'il y a une accumulation de neige sur la lunette arrière, la retirer avant d'utiliser le désembueur.*

### ▼ Désembueur de rétroviseur\*

Pour enclencher les désembueurs de rétroviseurs, mettre le contacteur sur ON et appuyer sur l'interrupteur du désembueur de lunette arrière (page 5-93).

### Avertisseur

Pour faire retentir l'avertisseur, appuyer sur le repère  marqué sur le volant de direction.

## Interrupteurs et commandes

### Feux de détresse

Les feux de détresse doivent toujours être utilisés lorsqu'on effectue un arrêt d'urgence du véhicule sur la chaussée ou à proximité de celle-ci.

Les feux de détresse doivent toujours être utilisés lorsque l'on s'arrête sur ou près d'une route.

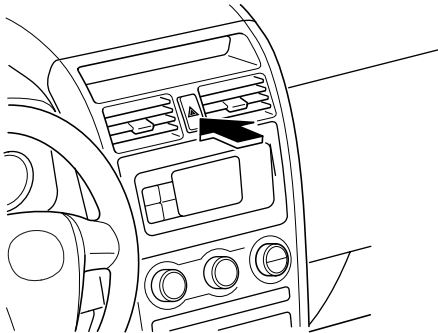

Appuyer sur l'interrupteur de feux de détresse et tous les clignotants clignoteront.

#### **REMARQUE**

- *Les clignotants ne fonctionnent pas lorsque les feux de détresse sont utilisés.*
- *Vérifier les règlements locaux concernant l'utilisation des feux de détresse lors du remorquage du véhicule afin de s'assurer que ceci ne constitue pas une infraction.*

Conduite de votre Mazda

## Interrupteurs et commandes

### Système de télécommande HomeLink\*

Il y a deux types de systèmes de télécommande HomeLink; les types A et B.  
Vérifier l'indication au dos du rétroviseur intérieur et la description correspondant à votre véhicule.

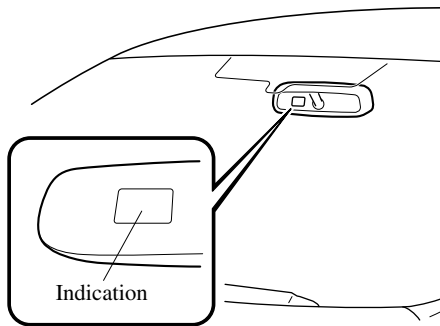

#### Indication

Type A	Type B
Identification FCC: NZLMOBHL4 IC: 4112A-MOBHL4 COFETEL: RLVCEMO11-0807 MODELE: MOBHL4	Identification FCC: NZLOBIHL3 IC: 4112A-OBIDL3 MODELE: OBIDL3

#### ▼ Type A

##### **REMARQUE**

*HomeLink et le logo HomeLink sont des marques de commerce enregistrées de Johnson Controls.*

Le système HomeLink remplace jusqu'à 3 télécommandes en un seul composant intégré au rétroviseur à anti-éblouissement automatique. Il est possible de commander des portes de garage, des barrières et autres dispositifs en appuyant sur les touches HomeLink sur le rétroviseur à anti-éblouissement automatique.

## Interrupteurs et commandes

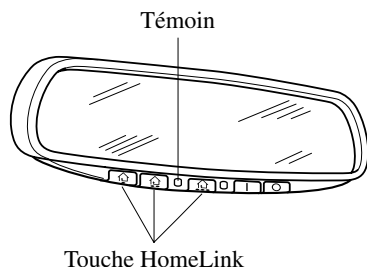

### **! PRUDENCE**

**Ne pas utiliser le système HomeLink avec un ouvre-porte de garage qui ne possède pas de dispositif d'arrêt automatique et de marche arrière:**

L'utilisation du système HomeLink avec un ouvre-porte de garage qui n'est pas équipé d'un dispositif d'arrêt automatique et de marche arrière tel que prescrit par les normes de sécurité fédérales est dangereuse. (Ceci inclut les portes de garage manufacturées avant le 1er avril 1982.)

L'utilisation de tels ouvre-portes de garage peut augmenter le risque de blessures graves ou de mort. Pour plus d'informations, contacter HomeLink sans frais au 1-800-355-3515, visiter le site Web [www.Homelink.com](http://www.Homelink.com) ou s'adresser à un concessionnaire agréé Mazda.

**Toujours vérifier qu'il n'y a pas d'obstruction et que personne ne se trouve dans les zones autour des portes de garage et des barrières avant de programmer ou lors de l'utilisation du système HomeLink:**

La programmation ou l'utilisation du système HomeLink sans s'assurer que cela ne présente pas un danger dans les zones autour des portes de garage et des barrières est dangereux et peut causer un accident et de graves blessures si quelqu'un est cogné par la porte de garage ou la barrière.

Conduite de votre Mazda

## Interrupteurs et commandes

### **ATTENTION**

*Le système HomeLink a été testé et trouvé conforme aux exigences de la FCC et d'Industrie Canada. Tout changement ou modification apporté au dispositif sans l'approbation expresse des autorités compétentes peut annuler l'autorisation de l'utiliser.*

### **REMARQUE**

*Identification FCC: NZLMOBHL4  
CANADA: 4112A-MOBHL4*

*Cet appareil est conforme à la partie 15 de la Réglementation FCC. Le fonctionnement étant sujet aux deux conditions suivantes:*

- 1- Ce dispositif ne doit pas causer d'interférences nuisibles et*
- 2- Ce dispositif doit accepter toutes les interférences reçues, même celles qui pourraient causer un fonctionnement indésirable.*

### **REMARQUE**

*La programmation ne sera pas effacée même si la batterie est débranchée.*

### **Préprogrammation du système HomeLink**

#### **REMARQUE**

*Il est recommandé d'installer de nouvelles piles dans la télécommande du dispositif à programmer dans le HomeLink, cela accélère l'apprentissage et garantit une transmission précise des signaux de fréquence radio.*

- S'assurer qu'une télécommande est disponible pour le dispositif à programmer.
- Déconnecter l'alimentation an dispositif.

### **Programmation du système HomeLink**

### **ATTENTION**

*Lors de la programmation d'un ouvre-porte de garage ou d'une barrière, débrancher l'alimentation électrique de ces dispositifs avant la programmation, car un fonctionnement continu du dispositif peut endommager le moteur.*

Le système HomeLink possède 3 touches qui peuvent être sélectionnées et programmées individuellement à l'aide de la télécommande actuelle disponible sur le marché, comme suit:

1. Placer l'extrémité de la télécommande de 2,5 à 7,5 cm (1 à 3 po.) de la touche HomeLink que vous désirez programmer, tout en continuant de surveiller le témoin.
2. Appuyer et maintenir simultanément les deux touches HomeLink choisies et celle de la télécommande. **Ne pas relâcher les touches tant que l'étape 3 n'a pas été complétée.**

#### **REMARQUE**

*Pour certains dispositifs d'ouvre-porte de garage ou de barrière il peut être nécessaire de remplacer l'étape 2 de programmation par les procédures indiquées dans la section "Programmation d'ouvre-barrière/canadienne".*

3. Lorsque le clignotement du témoin HomeLink change de lent à rapide, relâcher les touches HomeLink et de la télécommande.



## Interrupteurs et commandes

### **REMARQUE**

Si le clignotement du témoin HomeLink ne change pas de lent à rapide, contacter HomeLink sur le Web à l'adresse [www.homelink.com](http://www.homelink.com) ou sans frais au **1-800-355-3515**, pour l'assistance technique.

4. Appuyer fermement et maintenir la touche HomeLink programmée pendant cinq secondes puis la relâcher. Effectuer cette opération deux fois pour activer la portière. Si la portière ne s'active pas appuyer et maintenir la touche HomeLink qui vient d'être programmée et observer le témoin.

Si le témoin **reste allumé sans clignoter, la programmation est finie** et le dispositif devrait être commandé à l'aide de la touche HomeLink.

### **REMARQUE**

Pour programmer les deux autres touches HomeLink, commencer par la "Programmation"— **étape 1**.

Si le témoin clignote **rapidement pendant deux secondes puis s'allume, continuer avec les étapes 5 à 7** de la programmation pour compléter la programmation d'un dispositif équipé d'un code roulant (en général un ouvre-porte de garage).

5. Localiser le bouton d'apprentissage sur le récepteur (unité de moteur) de l'ouvre-garage, dans le garage. Il est en général situé près de la base du fil-antenne sur l'unité de moteur.
6. Presser fermement sur le bouton d'apprentissage. (Le nom et la couleur du bouton varient selon le manufacturier.)

### **REMARQUE**

Il faut initier l'étape 7 dans les 30 secondes.

7. Retourner au véhicule et presser fermement, **maintenir pendant 2 secondes puis relâcher** la touche HomeLink programmée. Répéter la séquence "**presser/maintenir/ relâcher**" une seconde fois, et, selon la marque de l'ouvre-porte de garage (du dispositif équipé du code roulant), répéter cette séquence une troisième fois pour compléter la programmation.

Le système HomeLink devrait maintenant commander le dispositif équipé d'un code roulant.

### **REMARQUE**

Pour programmer les deux autres touches HomeLink, commencer par la "Programmation"— **étape 1**.

Pour toute question ou commentaire, contacter HomeLink sur le Web à l'adresse [www.homelink.com](http://www.homelink.com) ou sans frais au **1-800-355-3515**.

### **Programmation d'ouvre-barrière/ canadienne**

La loi concernant les fréquences radio au Canada exige que les signaux ne soient émis que pendant quelques secondes de transmission, ce qui peut ne pas être suffisant pour que le système HomeLink reçoive le signal lors de la programmation. Il en est de même pour certains dispositifs d'ouvre-barrière aux États-Unis.

Conduite de votre Mazda

## Interrupteurs et commandes

Au Canada ou en cas de difficulté de programmation d'un ouvre-barrière à l'aide de la méthode de programmation (indépendamment du pays), **remplacer l'étape 2 de la programmation** par les étapes suivantes:

### **REMARQUE**

*Lors de la programmation d'un ouvre-porte de garage ou d'un ouvre-barrière, il est recommandé de débrancher le dispositif pendant la procédure de cycle, pour éviter une surchauffe.*

Maintenir la touche HomeLink tout en **appuyant et relâchant (cycle), aux deux secondes**, la touche de la télécommande jusqu'à ce que les signaux soient acceptés par le système HomeLink. (Le témoin clignotera lentement puis rapidement.) Passer à l'étape 3 de programmation pour compléter la programmation.

### **Utilisation du système HomeLink**



Appuyer sur la touche HomeLink programmée pour commander le dispositif correspondant. Le code continue d'être transmis jusqu'à un maximum de 20 secondes.

### **Reprogrammation du système HomeLink**

Pour programmer un dispositif sur une touche HomeLink déjà programmée, suivez les étapes suivantes:

1. Maintenir la touche HomeLink désirée. **NE PAS** relâcher la touche.
2. Le témoin commence à clignoter après 20 secondes. Sans relâcher la touche HomeLink, passer à l'étape 1 de la programmation.

### **Effacement des touches HomeLink**

Pour effacer la programmation des trois touches HomeLink, appuyer et maintenir les deux touches extérieures (  ,  ) sur le rétroviseur à anti-éblouissement automatique jusqu'à ce que le témoin HomeLink commence à clignoter après environ 10 secondes.

Vérifier que la programmation a été effacée lorsque le véhicule n'est pas utilisé.

### **▼ Type B**

### **REMARQUE**

*HomeLink et le logo HomeLink sont des marques de commerce enregistrées de Johnson Controls.*

Le système HomeLink remplace jusqu'à 3 télécommandes en un seul composant intégré au rétroviseur à anti-éblouissement automatique. Il est possible de commander des portes de garage, des barrières et autres dispositifs en appuyant sur les touches HomeLink sur le rétroviseur à anti-éblouissement automatique.

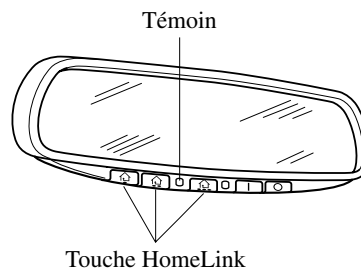

5-100

## Interrupteurs et commandes

### **⚠ PRUDENCE**

**Ne pas utiliser le système HomeLink avec un ouvre-porte de garage qui ne possède pas de dispositif d'arrêt automatique et de marche arrière:**

L'utilisation du système HomeLink avec un ouvre-porte de garage qui n'est pas équipé d'un dispositif d'arrêt automatique et de marche arrière tel que prescrit par les normes de sécurité fédérales est dangereuse. (Ceci inclut les portes de garage manufacturées avant le 1er avril 1982.)

L'utilisation de tels ouvre-portes de garage peut augmenter le risque de blessures graves ou de mort. Pour plus d'informations, contacter HomeLink sans frais au 1-800-355-3515, visiter le site Web [www.HomeLink.com](http://www.HomeLink.com) ou s'adresser à un concessionnaire agréé Mazda.

**Toujours vérifier qu'il n'y a pas d'obstruction et que personne ne se trouve dans les zones autour des portes de garage et des barrières avant de programmer ou lors de l'utilisation du système HomeLink:**

La programmation ou l'utilisation du système HomeLink sans s'assurer que cela ne présente pas un danger dans les zones autour des portes de garage et des barrières est dangereux et peut causer un accident et de graves blessures si quelqu'un est cogné par la porte de garage ou la barrière.

### **⚠ ATTENTION**

Le système HomeLink a été testé et trouvé conforme aux exigences de la FCC et d'Industrie Canada. Tout changement ou modification apporté au dispositif sans l'approbation expresse des autorités compétentes peut annuler l'autorisation de l'utiliser.

#### **REMARQUE**

Identification FCC: NZLOBIHL3  
CANADA:4112A-OBIHL3

Ce dispositif est conforme aux normes de la section 15 des règlements de la FCC. Le fonctionnement est soumis aux conditions suivantes:

- 1- Ce dispositif ne doit pas causer d'interférences nuisibles et
- 2- Ce dispositif doit accepter toutes les interférences, même celles qui pourraient l'activer involontairement.

#### **REMARQUE**

La programmation ne sera pas effacée même si la batterie est débranchée.

#### **Préprogrammation du système HomeLink**

#### **REMARQUE**

Il est recommandé d'installer de nouvelles piles dans la télécommande du dispositif à programmer dans le HomeLink, cela accélère l'apprentissage et garantit une transmission précise des signaux de fréquence radio.

- S'assurer qu'une télécommande est disponible pour le dispositif à programmer.
- Déconnecter l'alimentation du dispositif.

Conduite de votre Mazda

## Interrupteurs et commandes

### Programmation du système HomeLink

#### **ATTENTION**

Lors de la programmation d'un ouvre-porte de garage ou d'une barrière, débrancher l'alimentation électrique de ces dispositifs avant la programmation, car un fonctionnement continu du dispositif peut endommager le moteur.

Le système HomeLink possède 3 touches qui peuvent être sélectionnées et programmées individuellement à l'aide de la télécommande actuelle disponible sur le marché, comme suit:

1. Maintenir les deux touches HomeLink sur les côtés (touches 1 et 3), ne les relâcher que lorsque le témoin commence à clignoter (après 20 secondes). **Ne pas** maintenir les touches plus de 30 secondes et **ne pas répéter l'étape 1** afin de programmer une seconde ou une troisième télécommande aux deux touches HomeLink restantes.
2. Placer l'extrémité de la télécommande de 2,5 à 7,5 cm (1 à 3 po.) de la touche HomeLink que vous désirez programmer, tout en continuant de surveiller le témoin.
3. Appuyer et maintenir simultanément les deux touches HomeLink choisies et celle de la télécommande. **Ne pas relâcher les touches tant que l'étape 4 n'a pas été complétée.**

#### **REMARQUE**

Pour certains dispositifs d'ouvre-porte de garage ou de barrière il peut être nécessaire de remplacer l'étape 3 de programmation par les procédures indiquées dans la section "Programmation d'ouvre-barrière/canadienne".

4. Lorsque le clignotement du témoin HomeLink change de lent à rapide, relâcher les touches HomeLink et de la télécommande.

#### **REMARQUE**

Si le clignotement du témoin HomeLink ne change pas de lent à rapide, contacter HomeLink sur le Web à l'adresse [www.homelink.com](http://www.homelink.com) ou sans frais au 1-800-355-3515, pour l'assistance technique.

5. Maintenir la touche HomeLink qui vient d'être programmée et observer le témoin.

Si le témoin **reste allumé sans clignoter, la programmation est finie** et le dispositif devrait être commandé à l'aide de la touche HomeLink.

#### **REMARQUE**

Pour programmer les deux autres touches HomeLink, commencer par la "Programmation"—étape 2. Ne pas répéter l'étape 1.

## Interrupteurs et commandes

Si le témoin clignote **rapidement pendant deux secondes puis s'allume, continuer avec les étapes 6 à 8** de la programmation pour compléter la programmation d'un dispositif équipé d'un code roulant (en général un ouvre-porte de garage).

6. Localiser le bouton d'apprentissage sur le récepteur (unité de moteur) de l'ouvre-garage, dans le garage. Il est en général situé près de la base du fil-antenne sur l'unité de moteur.
7. Presser fermement sur le bouton d'apprentissage. (Le nom et la couleur du bouton varient selon le fabricant.)

### **REMARQUE**

*Il faut initier l'étape 8 dans les 30 secondes.*

8. Retourner au véhicule et presser fermement, **maintenir pendant 2 secondes puis relâcher** la touche HomeLink programmée. Répéter la séquence "**presser/maintenir/ relâcher**" une seconde fois, et, selon la marque de l'ouvre-porte de garage (du dispositif équipé du code roulant), répéter cette séquence une troisième fois pour compléter la programmation.

Le système HomeLink devrait maintenant commander le dispositif équipé d'un code roulant.

### **REMARQUE**

*Pour programmer les deux autres touches HomeLink, commencer par la "Programmation" — étape 2. Ne pas répéter l'étape 1.*

Pour toute question ou commentaire, contacter HomeLink sur le Web à l'adresse **www.homelink.com** ou sans frais au **1-800-355-3515**.

### **Programmation d'ouvre-barrière/ canadienne**

La loi concernant les fréquences radio au Canada exige que les signaux ne soient émis que pendant quelques secondes de transmission, ce qui peut ne pas être suffisant pour que le système HomeLink reçoive le signal lors de la programmation. Il en est de même pour certains dispositifs d'ouvre-barrière aux États-Unis.

Au Canada ou en cas de difficulté de programmation d'un ouvre-barrière à l'aide de la méthode de programmation (indépendamment du pays), **remplacer l'étape 3 de la programmation** par les étapes suivantes:

### **REMARQUE**

*Lors de la programmation d'un ouvre-porte de garage ou d'un ouvre-barrière, il est recommandé de débrancher le dispositif pendant la procédure de cycle, pour éviter une surchauffe.*

Maintenir la touche HomeLink tout en **appuyant et relâchant (cycle), aux deux secondes**, la touche de la télécommande jusqu'à ce que les signaux soient acceptés par le système HomeLink. (Le témoin clignotera lentement puis rapidement.) Passer à l'étape 4 de programmation pour compléter la programmation.

### **Utilisation du système HomeLink**

Appuyer sur la touche HomeLink programmée pour commander le dispositif correspondant. Le code continue d'être transmis jusqu'à un maximum de 20 secondes.

Conduite de votre Mazda

## **Interrupteurs et commandes**



---

### **Reprogrammation du système HomeLink**

Pour programmer un dispositif sur une touche HomeLink déjà programmée, suivez les étapes suivantes:

1. Maintenir la touche HomeLink désirée.  
**NE PAS** relâcher la touche.
2. Le témoin commence à clignoter après 20 secondes. Sans relâcher la touche HomeLink, passer à l'étape 2 de la programmation.

### **Effacement des touches HomeLink**

Pour effacer la programmation des trois touches HomeLink, appuyer et maintenir les deux touches extérieures (  ,  ) sur le rétroviseur é anti-éblouissement automatique jusqu'à ce que le témoin HomeLink commence à clignoter après environ 20 secondes.

Vérifier que la programmation a été effacée lorsque le véhicule n'est pas utilisé.

## 6 Confort intérieur

Utilisation des différentes fonctions concernant le confort de conduite, incluant le système de commande de température et le système audio.

<b>Système de commande de température</b> .....	<b>6-2</b>	<b>Bluetooth®</b> .....	<b>6-129</b>
Conseils d'utilisation .....	6-2	Bluetooth® .....	6-129
Réglage des bouches d'aération (Avant) .....	6-4	Téléphone mains-libres Bluetooth® .....	6-136
Type entièrement automatique .....	6-6	Système audio Bluetooth® .....	6-157
Réglage des bouches d'aération (Arrière) .....	6-12	Dépannage .....	6-162
Type entièrement automatique (Arrière) .....	6-14	Certification de sécurité .....	6-166
<b>Système audio</b> .....	<b>6-17</b>	<b>Ecran de rétrovision</b> .....	<b>6-168</b>
Antenne .....	6-17	Ecran de rétrovision * .....	6-168
Conseils d'utilisation du système audio .....	6-17	<b>Équipement intérieur</b> .....	<b>6-179</b>
Appareil audio .....	6-31	Pare-soleil .....	6-179
Fonctionnement de la commande audio au volant .....	6-57	Eclairages intérieurs .....	6-180
Mode AUX/USB/iPod .....	6-59	Affichage d'informations .....	6-182
Certification de sécurité .....	6-72	Porte-verres .....	6-187
<b>Système de divertissement arrière</b> .....	<b>6-73</b>	Porte-bouteilles .....	6-189
Système de divertissement arrière * ...	6-73	Compartiments de rangement .....	6-189
Noms des composants .....	6-83	Prise des accessoires .....	6-193
Avant la mise en route .....	6-86	Prise de courant * .....	6-195
Sortie du son .....	6-93		
Fonctions du système de divertissement arrière .....	6-97		
Lecture de disques DVD vidéo et audio, de disques compacts vidéo et audio et de disques compacts MP3/WMA (Mode disque) .....	6-98		
Entrée auxiliaire (mode AUX) .....	6-114		
Liste des codes langues .....	6-118		
Liste des codes de pays .....	6-120		
Message d'erreur .....	6-124		
Dépannage .....	6-126		

\* Certains modèles. **6-1**

Confort intérieur

## Système de commande de température

### Conseils d'utilisation

#### ▼ Utilisation du système de commande de température

Utiliser le système de commande de température lorsque le moteur tourne.

#### REMARQUE

*Pour éviter de décharger la batterie, ne pas laisser la commande des ventilateurs en marche pendant une longue période avec le contacteur est placé sur ON si le moteur ne tourne pas.*

#### ▼ Nettoyage de la prise d'air

Retirer toute obstruction telle que des feuilles, de la neige ou de la glace accumulées sur le capot et sur la prise d'air de la grille d'auvent, afin d'améliorer l'efficacité du système.

#### ▼ Vitres embuées

Lorsque le temps est humide, les vitres risquent de s'embuer facilement. Utiliser le système de commande de température pour désembuer les vitres.

Pour aider à désembuer les vitres, utiliser le climatiseur pour déshumidifier l'air.

#### REMARQUE

*Utiliser le climatiseur conjointement avec le chauffage pour déshumidifier l'air.*

#### ▼ Position d'air provenant de l'extérieur/recyclage d'air

Utiliser la position d'air provenant de l'extérieur dans les conditions normales. La position de recyclage d'air ne devrait être utilisée que lors de la conduite sur des routes poussiéreuses ou pour un rafraîchissement rapide de l'habitacle.

#### ▼ Stationnement en plein soleil

Si le véhicule a été stationné en plein soleil pendant la saison chaude, ouvrir les vitres pour laisser l'air chaud s'échapper puis mettre en marche le système de commande de température.

#### ▼ Si le système n'est pas utilisé pendant longtemps

Faire fonctionner le climatiseur pendant 10 minutes environ au moins une fois par mois afin de garder les pièces internes lubrifiées.

#### ▼ Vérifier le réfrigérant avant la saison chaude

Faire vérifier le climatiseur avant la saison chaude. Un manque de réfrigérant peut affecter le rendement du climatiseur. Les spécifications du réfrigérant sont indiquées sur une étiquette fixée à l'arrière du capot. Vérifier l'étiquette avant de faire le plein de réfrigérant. Si le mauvais type de réfrigérant est utilisé, cela peut entraîner une anomalie grave du système de commande de température. Pour plus de détails, s'adresser à un concessionnaire agréé Mazda.

#### ▼ Changement du filtre à air d'habitacle

Votre véhicule est doté d'un filtre à air pour le climatiseur. Il est nécessaire de remplacer régulièrement le filtre à air en fonction de l'entretien périodique (page 8-4). S'adresser à un concessionnaire agréé Mazda pour le changement du filtre à air.



## Système de commande de température

### ▼ Capteur de température et d'ensoleillement

La fonction de climatiseur de type entièrement automatique mesure les températures intérieures et extérieures, ainsi que l'intensité de l'ensoleillement. Elle règle ensuite la température de l'habitacle.

#### **⚠ ATTENTION**

*N'obstruer aucun des capteurs, sinon le climatiseur automatique ne fonctionnera pas correctement.*

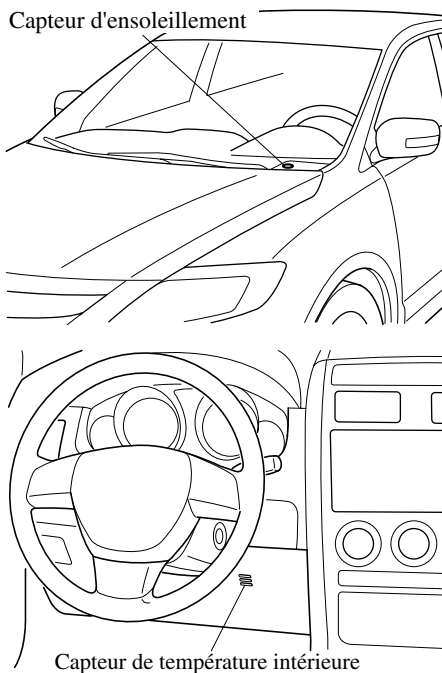

Confort intérieur

## Système de commande de température

### Réglage des bouches d'aération (Avant)

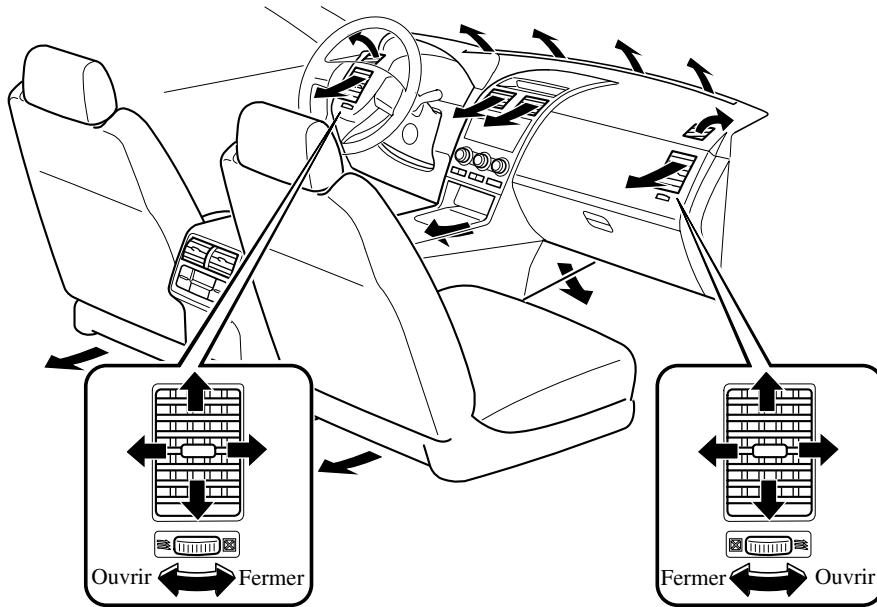

#### ▼ Réglage des bouches d'aération

##### Pour diriger le flot d'air

Le flot de l'air peut être dirigé verticalement en déplaçant le bouton de réglage.

##### Ouverture/fermeture des bouches d'aération

Les deux bouches d'aération extérieures peuvent être ouvertes ou fermées avec la roue.

##### **REMARQUE**

- Lors de l'utilisation du climatiseur, de la buée peut sortir des bouches d'aération. Ceci n'indique pas un problème, mais est dû à de l'air humide soudainement refroidi.
- Il est possible avec le cadran d'ouvrir et de fermer entièrement les bouches d'aération.

## Système de commande de température

### ▼ Sélection du mode de circulation d'air

Bouches d'aération du tableau de bord

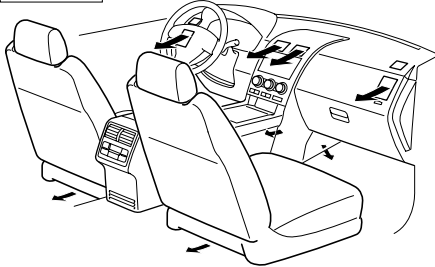

Bouches d'aération de dégivrage et du plancher

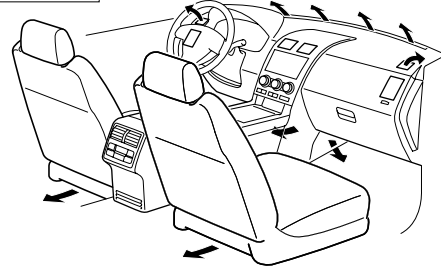

Bouches d'aération du tableau de bord et du plancher

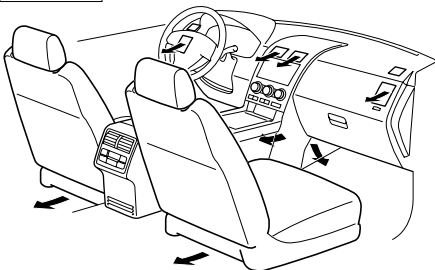

Bouches d'aération de dégivrage

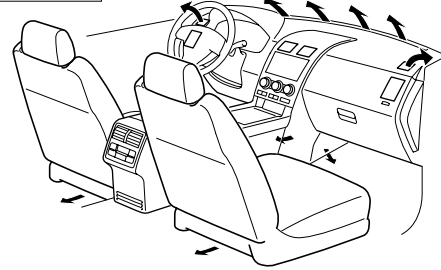

Bouches d'aération du plancher

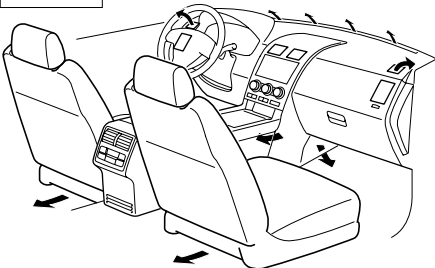

Confort intérieur

## Système de commande de température

### Type entièrement automatique

Les informations sur la commande de température sont affichées sur l'affichage d'information.

#### Affichage d'informations

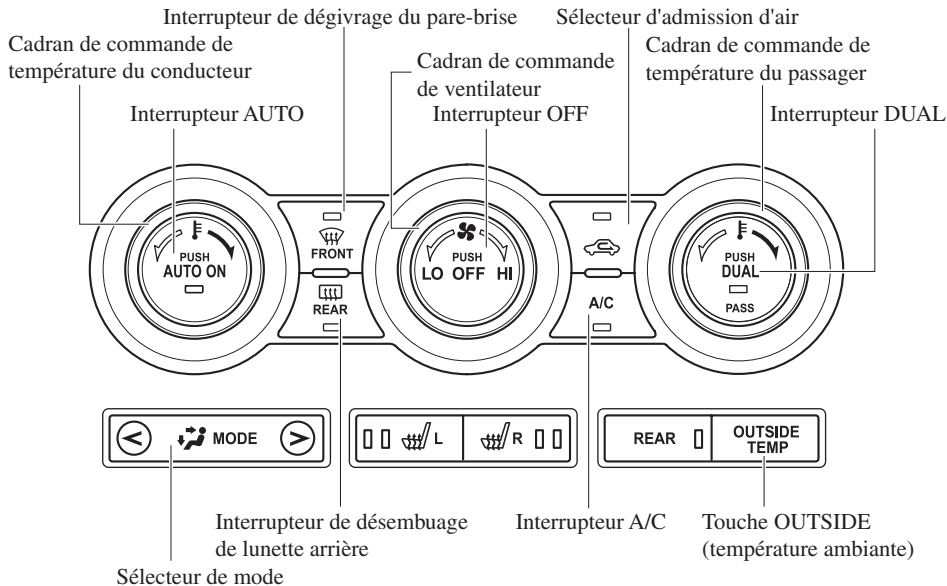
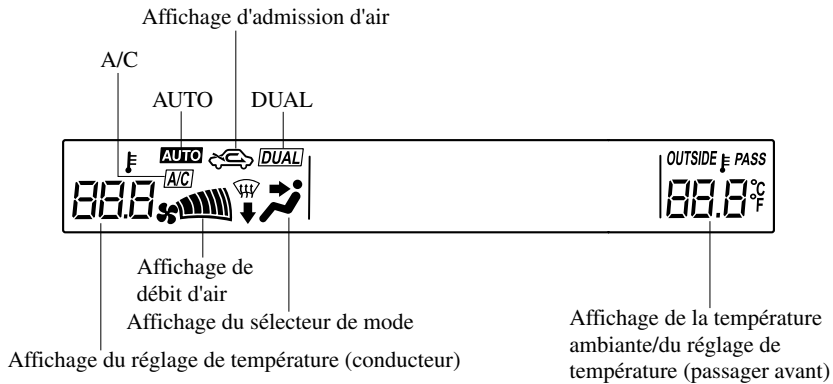

## Système de commande de température

### ▼ Touches de commande

#### Interrupteur AUTO

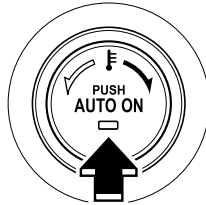

En appuyant sur l'interrupteur AUTO, les fonctions suivantes sont automatiquement commandées suivant la température réglée:

- Température du débit d'air
- Quantité de débit d'air
- Sélection du mode de débit d'air
- Sélection d'air provenant de l'extérieur/air recyclé
- Fonctionnement du climatiseur

#### **REMARQUE**

*Témoin de l'interrupteur AUTO*

- *Lorsqu'allumé, il indique le fonctionnement automatique, et le système fonctionnera automatiquement.*
  - *Si l'on actionne l'un(e) quelconque des cadrans ou des interrupteurs lorsque le mode de commande AUTO est activé, le témoin de l'interrupteur AUTO s'éteint.*
    - *Sélecteur de mode*
    - *Cadran de commande de ventilateur*
    - *Interrupteur de dégivrage du pare-brise*
- Les fonctions des cadrans et des interrupteurs autres que ceux indiqués ci-dessus, continuent à fonctionner en mode de commande AUTO.*

#### Interrupteur OFF

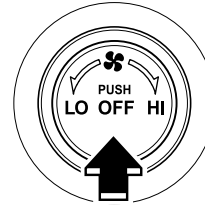

Appuyer sur l'interrupteur OFF pour éteindre le système de commande de température.

#### Cadran de commande de température

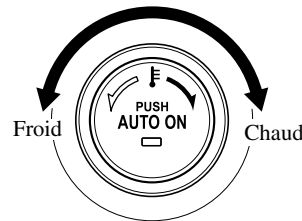

Ce cadran commande la température. Le tourner dans le sens des aiguilles d'une montre pour de l'air plus chaud et dans le sens contraire pour de l'air plus froid.

- Quand l'interrupteur DUAL est off:  
Faire tourner le cadran de commande de la température du conducteur pour contrôler la température.
- Quand l'interrupteur DUAL est on:  
Faire tourner le cadran de commande de la température du conducteur ou du passager avant pour contrôler la température.

Confort intérieur

## Système de commande de température

### REMARQUE

Le système de commande de la climatisation passe en mode de fonctionnement individuel (le témoin de l'interrupteur DUAL est allumé) en tournant le cadran de commande de la température du passager avant même lorsque l'interrupteur DUAL est sur off, ce qui permet un contrôle individuel de la température définie du conducteur et du passager avant.

### Cadran de commande de ventilateur

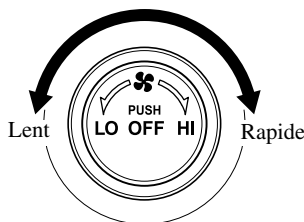





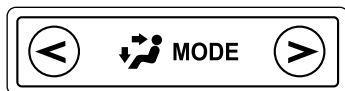

Le ventilateur a quatre vitesses. La vitesse sélectionnée sera affichée.

### Sélecteur de mode



Le mode de débit d'air désiré peut être sélectionné (page 6-5).

### REMARQUE

- Avec le mode de débit d'air réglé à la position  et le cadran de commande de température réglée à une température moyenne, de l'air réchauffé est dirigé vers les pieds et de l'air d'une température plus basse sera dirigé par les bouches centrale, gauche et droite.
- Pour régler la bouche d'air à , appuyer sur l'interrupteur de dégivrage du pare-brise.
- A la position , le climatiseur est automatiquement mis en marche et le mode  est automatiquement sélectionné pour dégivrer le pare-brise. A la position , le mode  ne peut pas passer au mode .

### Interrupteur A/C

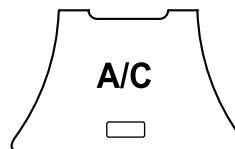

Le fait d'appuyer sur l'interrupteur A/C lorsque l'interrupteur AUTO est activée entraîne la désactivation de la climatisation (fonctions de refroidissement/déshumidification). La climatisation peut être activée ou désactivée en appuyant sur l'interrupteur A/C lorsque le cadran de commande du ventilateur est activé.

### REMARQUE

- Le climatiseur fonctionne lorsque l'interrupteur A/C est enfoncé, même si le ventilateur est éteint.
- Le climatiseur peut ne pas fonctionner si la température extérieure est près de 0 °C (32 °F).

## Système de commande de température

### Sélecteur d'admission d'air

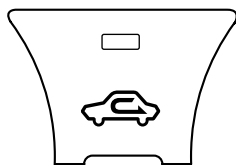

La position d'air provenant de l'extérieur ou d'air recyclé peut être sélectionnée. Appuyer sur le sélecteur afin de sélectionner la position d'air provenant de l'extérieur ou air recyclé.

#### **Position de recyclage d'air (témoin allumé)**

Utiliser cette position lors de la conduite dans un tunnel, lorsque le trafic est dense (niveau de gaz d'échappement élevé) ou pour obtenir un refroidissement rapide.

#### **Position d'air provenant de l'extérieur (témoin éteint)**

Utiliser cette position dans les conditions normales et pour le désembuage.

### **⚠ PRUDENCE**

**Par temps froid ou pluvieux, ne pas utiliser la position  :**

*Il est dangereux d'utiliser la position  par temps froid ou pluvieux car ceci aura pour effet d'embuer les vitres de l'habitacle. Cela risque de diminuer la visibilité, ce qui peut causer un accident grave.*

### Touche OUTSIDE (température ambiante)

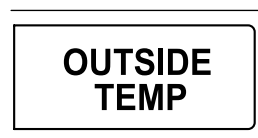

Appuyer sur la touche OUTSIDE pour afficher la température ambiante.

#### **REMARQUE**

- La température ambiante affichée peut différer de la température ambiante actuelle suivant l'environnement du véhicule et les conditions du véhicule.
- Appuyer sur la touche OUTSIDE pendant trois secondes ou plus pour commuter l'affichage de Fahrenheit à Celsius ou vice versa.
- Appuyer sur la touche OUTSIDE de nouveau pour commuter l'affichage de la température ambiante à la température de réglage du climatiseur.

### Interrupteur DUAL

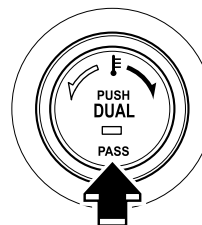

Utiliser l'interrupteur DUAL pour changer de mode entre le fonctionnement individuel (conducteur et passager) et les modes combinés (simultanés).

Confort intérieur

## Système de commande de température

### Mode de fonctionnement individuel (témoin allumé)

La température réglée peut être contrôlée individuellement pour le conducteur et le passager avant.

### Mode combiné (témoin éteint)

La température réglée est contrôlée simultanément pour le conducteur et le passager avant.

### REMARQUE

- En mode combiné, la température réglée du passager avant passe à celle du conducteur.
- **DUAL** apparaît sur l'affichage des informations lorsqu'on se trouve en mode de fonctionnement individuel.
- Le système passe automatiquement en mode combiné si l'on appuie sur l'interrupteur du dégivrage du pare-brise. Le système ne passera pas au mode de fonctionnement individuel en appuyant sur l'interrupteur DUAL ou en tournant le cadran de commande de la température du passager avant.



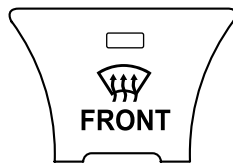

### Interrupteur de dégivrage du pare-brise



Appuyer sur l'interrupteur pour dégivrer le pare-brise et les vitres des portières avant.

6-10

### REMARQUE

A la position , le climatiseur est automatiquement mis en marche et le mode  est automatiquement sélectionné pour dégivrer le pare-brise. A la position , le mode  ne peut pas passer au mode .

### ▼ Fonctionnement du climatiseur automatique

1. Appuyer sur l'interrupteur AUTO. Les sélections du mode de débit d'air, du sélecteur d'admission d'air et de la quantité de débit d'air seront commandées automatiquement.

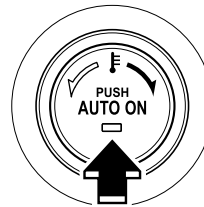

2. Utiliser le cadran de commande de température pour sélectionner la température désirée. Appuyer sur l'interrupteur DUAL ou tourner le cadran de commande de la température du passager avant pour contrôler la température réglée individuellement pour le conducteur et le passager avant.

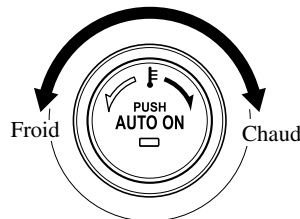

Appuyer sur l'interrupteur OFF pour arrêter le système.



## Système de commande de température

### REMARQUE

- Régler à la température froide ou chaude maximale ne fournira pas la température désirée plus rapidement.
- Lors de la sélection du chauffage, le système restreindra le débit d'air jusqu'à ce qu'il soit réchauffé afin d'empêcher un air froid de souffler à travers les bouches d'aération.

### ▼ Dégivrage et désembuage du pare-brise

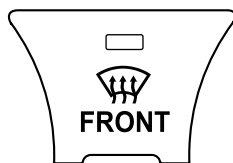

Appuyer sur l'interrupteur de dégivrage du pare-brise.

A cette position, la position  est automatiquement sélectionnée, et le climatiseur est automatiquement mis en fonction. Le climatiseur dirigera de l'air déshumidifié vers le pare-brise et les vitres latérales (page 6-5). Le débit d'air augmentera.

### ⚠ PRUDENCE

Régler la commande de température à la position chaud ou tiède lorsqu'on effectue le désembuage (position ):

Il est dangereux d'utiliser la position  avec la commande de température réglée à la position froid car ceci aura pour effet d'embuer l'extérieur du pare-brise. Cela risque de diminuer la visibilité, ce qui peut causer un accident grave.

### REMARQUE

- Appuyer sur l'interrupteur de dégivrage du pare-brise pour passer en mode combiné automatiquement. Le système ne passe pas au mode de fonctionnement individuel en appuyant sur la touche DUAL ou en tournant le cadran de commande de la température du passager avant.
- Utiliser le cadran de commande de température pour augmenter la température du débit d'air et dégivrer le pare-brise plus rapidement.

Confort intérieur

## Système de commande de température

### Réglage des bouches d'aération (Arrière)

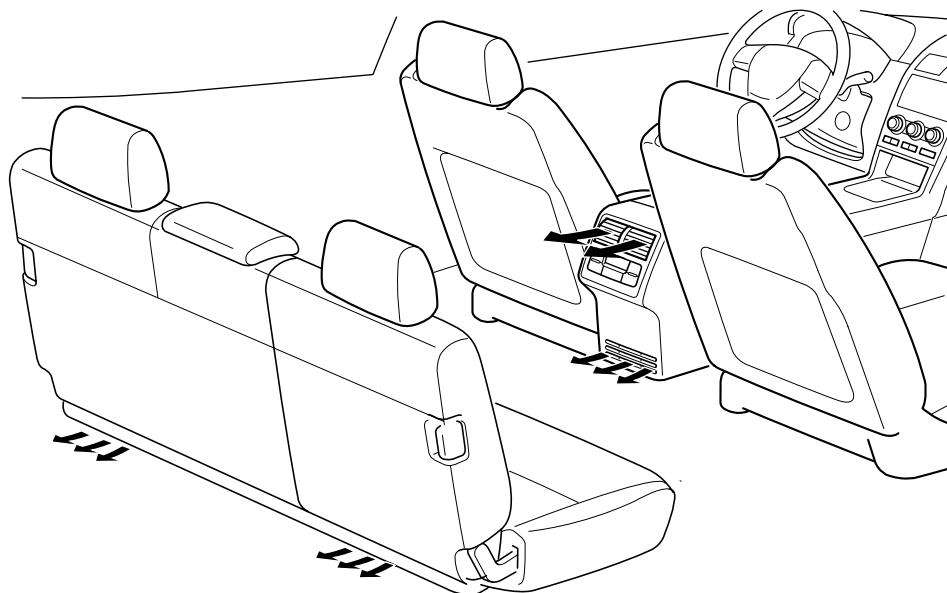

#### ▼ Réglage des bouches d'aération

##### Pour diriger le flot d'air

Le flot de l'air peut être dirigé verticalement en déplaçant le bouton de réglage.

##### **REMARQUE**

*Lors de l'utilisation du climatiseur, de la buée peut sortir des bouches d'aération. Ceci n'indique pas un problème, mais est dû à de l'air humide soudainement refroidi.*

## Système de commande de température

### ▼ Sélection du mode de circulation d'air

Pour les véhicules qui disposent d'un climatiseur automatique pour l'arrière, il est possible de sélectionner le mode de circulation d'air en fonction des besoins.

#### Bouches d'aération du tableau de bord

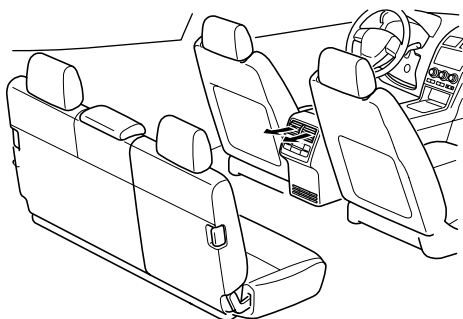

#### Bouches d'aération du plancher

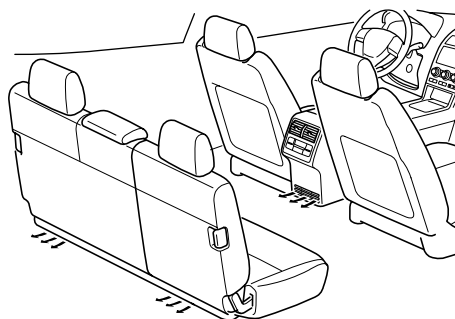

#### Bouches d'aération du tableau de bord et du plancher

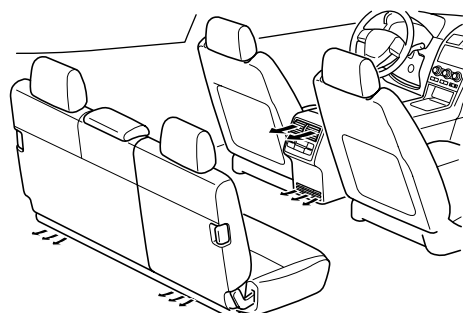

Confort intérieur

## Système de commande de température

### Type entièrement automatique (Arrière)

Avant

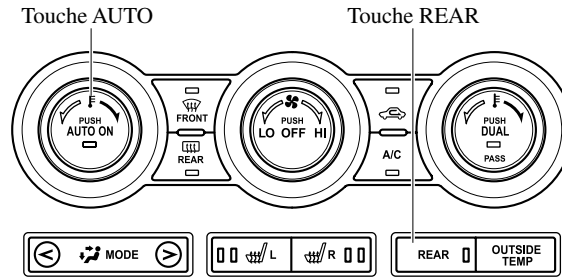

Arrière

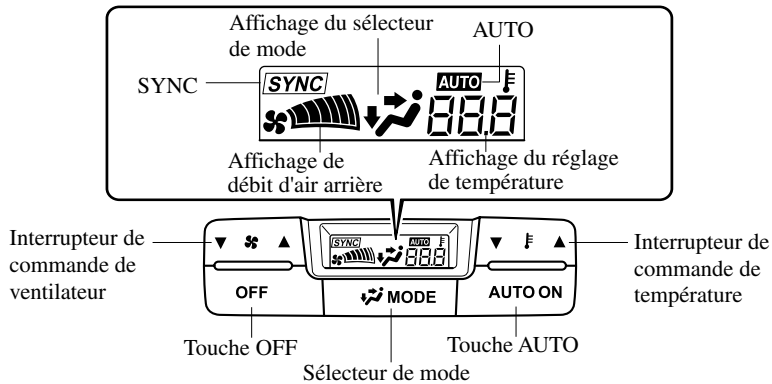

### ▼ Touches de commande

#### Interrupteur arrière

Appuyer sur l'interrupteur arrière pour faire fonctionner le climatiseur arrière. Le témoin s'allume pour indiquer que le climatiseur arrière fonctionne.

#### Interrupteur AUTO



En appuyant sur l'interrupteur AUTO, les fonctions suivantes sont automatiquement commandées suivant la température réglée:

- Température du débit d'air

## Système de commande de température

- Quantité de débit d'air
- Sélection du mode de débit d'air

### Interrupteur OFF



Appuyer sur l'interrupteur OFF pour éteindre le système de commande de température.

### Interrupteur de commande de température

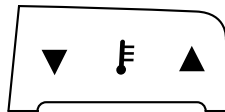

Cet interrupteur commande la température. Appuyer sur ▲ pour plus chaud et sur ▼ pour plus froid.

### Interrupteur de commande de ventilateur

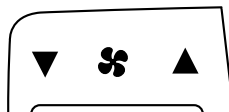

Le ventilateur a cinq vitesses.

### Sélecteur de mode



Le mode de débit d'air désiré peut être sélectionné (page 6-13).

### ▼ **Fonctionnement du climatiseur automatique**

#### Fonctionnement à partir des sièges avant

1. Activer la climatiseur avant.
2. Appuyer sur l'interrupteur arrière. Le climatiseur arrière fonctionne.



3. Les sélections du mode de débit d'air, de la quantité de débit d'air et de la température seront commandées automatiquement au même réglage de température que celui du climatiseur avant pour le côté conducteur.

Confort intérieur

## Système de commande de température

### REMARQUE

- Si l'on appuie sur l'interrupteur *AUTO* pendant que l'interrupteur *A/C* avant est sur la position d'arrêt, le climatiseur arrière ne fonctionnera que pour faire circuler l'air.
- Régler à la température froide ou chaude maximale ne fournira pas la température désirée plus rapidement.
- Lors de la sélection du chauffage, le système restreindra le débit d'air jusqu'à ce qu'il soit réchauffé afin d'empêcher un air froid de souffler à travers les bouches d'aération.
- Lorsque le climatiseur arrière est commandé au même réglage de température que celui du climatiseur avant pour le côté conducteur, "SYNC" s'affiche sur l'écran arrière.

### Fonctionnement à partir des sièges arrière

1. Activer la climatiseur avant.
2. Appuyer sur l'interrupteur *AUTO*. Les sélections du mode de débit d'air et de la quantité de débit d'air seront commandées automatiquement.



3. Utiliser l'interrupteur de commande de température pour régler la température désirée.

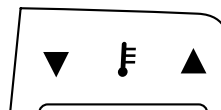

### REMARQUE

- Si l'on appuie sur l'interrupteur *AUTO* pendant que l'interrupteur *A/C* avant est sur la position d'arrêt, le climatiseur arrière ne fonctionnera que pour faire circuler l'air.
  - Régler à la température froide ou chaude maximale ne fournira pas la température désirée plus rapidement.
  - Lors de la sélection du chauffage, le système restreindra le débit d'air jusqu'à ce qu'il soit réchauffé afin d'empêcher un air froid de souffler à travers les bouches d'aération.
  - Lorsque le climatiseur arrière fonctionne automatiquement, "AUTO" s'affiche sur l'écran arrière.
  - Lorsque le climatiseur arrière est commandé au même réglage de température que celui du climatiseur avant pour le côté conducteur, "SYNC" s'affiche sur l'écran arrière.
4. Appuyer sur l'interrupteur *OFF* pour arrêter le système.

### Antenne

#### ▼ Antenne de radio AM/FM

L'antenne est imprimée sur le verre de la vitre.

#### **ATTENTION**

*Lors du nettoyage de l'intérieur de la vitre qui a une antenne, utiliser un chiffon doux imprégné d'eau tiède et essuyer doucement les lignes d'antenne.*

*L'utilisation de produits de nettoyage peut endommager l'antenne.*

#### ▼ Antenne de radio par satellite\*

L'antenne de radio par satellite reçoit les signaux SIRIUS.

Antenne de radio par satellite

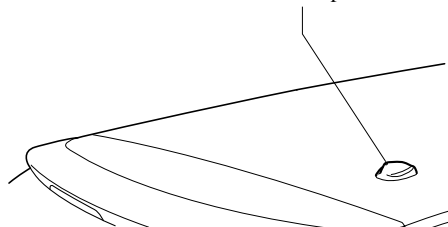

### Conseils d'utilisation du système audio

#### **PRUDENCE**

**Ne pas régler les interrupteurs de commande de l'appareil audio pendant la conduite du véhicule:**

*Le fait de régler l'appareil audio pendant la conduite du véhicule est dangereux car cela risque de faire perdre la concentration apportée à la conduite du véhicule et risque de causer un accident grave. Toujours régler l'appareil audio lorsque le véhicule est arrêté. Même si les commandes audio se trouvent sur le volant, il faut apprendre à les utiliser sans avoir à les regarder afin qu'un maximum d'attention soit dirigé vers la route pendant la conduite du véhicule.*

#### **ATTENTION**

- *Pour une conduite sécuritaire, régler le volume audio à un niveau qui permet d'entendre les sons à l'extérieur du véhicule (notamment l'avertisseur sonore des véhicules et les sirènes des véhicules d'urgence).*
- *Ne pas installer de haut-parleurs qui ne soient pas d'origine, car leurs vibrations risqueraient d'affecter négativement les capteurs de commande dynamique de stabilité (DSC)/ commande de stabilité antiroulis (RSC).*

Confort intérieur

## Système audio

### REMARQUE

- Afin d'éviter de décharger la batterie, ne pas laisser la radio trop longtemps sous tension lorsque le moteur ne tourne pas.
- Si un téléphone cellulaire ou un poste bande publique est utilisé dans ou près du véhicule, cela risque de causer des parasites sur l'appareil audio, cependant, ceci n'indique pas un mauvais fonctionnement de l'appareil.

### ▼ Réception radio

#### Caractéristiques des ondes AM

Les ondes AM contournent des obstacles tels que les bâtiments et les montagnes, et subissent une réflexion sur l'ionosphère. Elles ont donc une portée plus grande que les ondes FM. Pour cette raison, il est possible que deux stations émettrices soient captées simultanément sur la même fréquence.

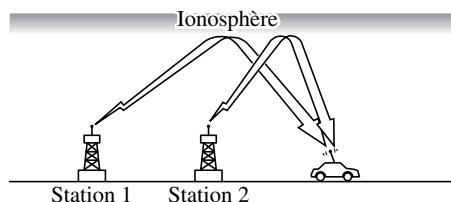

#### Caractéristiques des ondes FM

Les émissions FM ont généralement une portée de 40 à 50 km (25 à 30 milles) environ. A cause du codage supplémentaire requis pour séparer le son en deux canaux, la portée de la FM stéréo est encore plus réduite que celle de la FM monaurale (non stéréo).

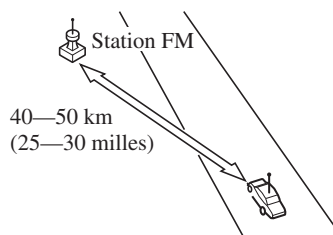

Les signaux provenant d'un émetteur FM peuvent être comparés à des faisceaux lumineux: ils ne s'incurvent jamais, mais peuvent par contre être réfléchis. Contrairement aux signaux AM, les signaux FM ne peuvent aller plus loin que l'horizon. Par conséquent la portée des stations FM n'atteint pas celle des stations AM.

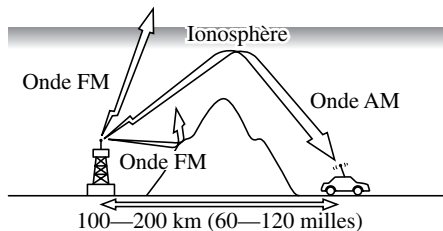

Les conditions atmosphériques peuvent elles aussi influencer la réception des signaux FM. Une humidité importante provoque une mauvaise réception. Cependant la réception est meilleure par temps nuageux que par beau temps.



Confort intérieur  
**Système audio**

**Parasites dus à la transmission sous plusieurs angles**

Comme les signaux FM peuvent être réfléchis par des obstacles, il est possible de recevoir simultanément un signal direct et un signal réfléchi. Cela cause un léger retard et peut provoquer des parasites ou de la distorsion. Ce type de problème peut se présenter même à proximité de la télécommande.

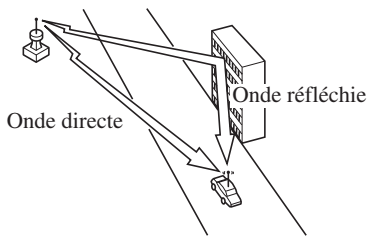

**Parasites de pleurage/saut**

Comme les signaux provenant d'un émetteur FM se déplacent en ligne droite, ils s'affaiblissent entre des obstacles élevés tels que des bâtiments élevés ou des montagnes. Lorsqu'un véhicule passe dans un endroit semblable, les conditions de réception changent soudainement, provoquant des parasites irritants.

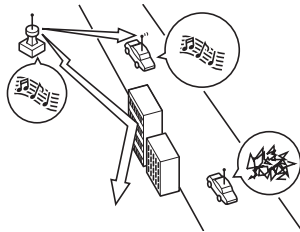

**Parasites dus à des signaux faibles**

Dans certaines régions, les signaux s'affaiblissent à cause de l'éloignement de l'émetteur. La réception dans de telles régions se caractérise par des coupures du son.

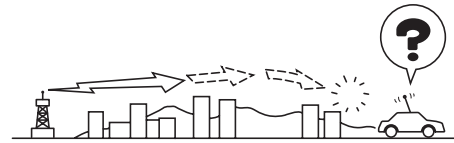

**Parasites dus à des signaux puissants**

Des parasites peuvent apparaître dans le voisinage d'un émetteur. Les signaux sont très puissants et provoquent des parasites et des coupures du son au niveau de l'autoradio.

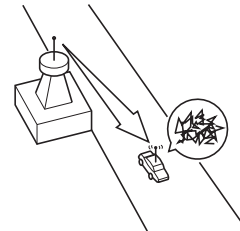

Confort intérieur

## Système audio

### Parasites dus à la dérive des stations

Lorsqu'un véhicule entre dans la zone d'émission de deux émetteurs puissants émettant sur une fréquence semblable, il se peut que la première station soit perdue momentanément et que la radio capte la seconde station. A ce moment des parasites dus à ce problème font leur apparition.

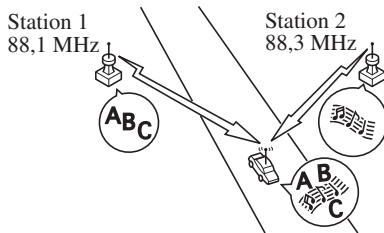

### ▼ Conseils d'utilisation du lecteur de disques compacts

#### Condensation

Immédiatement après avoir mis le chauffage en marche, par temps froid, le disque compact ou les composants optiques (prisme et lentille) du lecteur de disques compacts peuvent être embués par la condensation. Dans ce cas, le disque compact sera éjecté immédiatement après avoir été introduit dans l'appareil. Un disque compact embué peut facilement être essuyé à l'aide d'un chiffon doux. Les composants optiques seront désempués naturellement après environ une heure. Attendre que le fonctionnement soit normal avant d'utiliser l'appareil.

### Manipulation du lecteur de disques compacts

Tenir compte des points suivants.

- Ne pas renverser de liquide sur l'appareil audio.

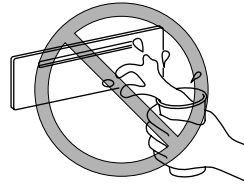

- Ne pas insérer d'objets, autres qu'un disque compact, dans la fente.

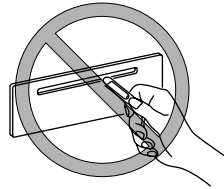

- Le disque compact tourne à très haute vitesse dans l'unité. On ne doit jamais utiliser de disques compacts défectueux (craqués ou tordus).

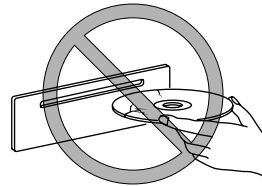

Confort intérieur  
**Système audio**

- Ne pas utiliser de disques non conventionnels tels que des disques en forme de cœur, des disques octogonaux, etc. Le disque risquera de ne pas pouvoir être éjecté, ce qui pourrait causer une panne.

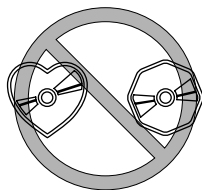

- Si la portion mémoire du disque compact est transparente ou translucide, ne pas l'utiliser.

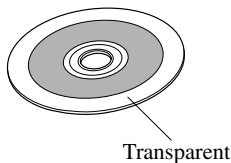

- Un disque compact neuf peut avoir des bords rugueux sur les périmètres intérieur ou extérieur. Si un disque compact avec des bords rugueux est utilisé, il peut ne pas être chargé correctement et le lecteur de disques compacts ne fera pas la lecture du disque compact. En outre, le disque risquera de ne pas pouvoir être éjecté, ce qui pourra causer une panne. Retirer les bords rugueux, avant de charger le disque, à l'aide d'un stylo ou d'un crayon comme indiqué sur l'illustration. Pour retirer les bords rugueux, les aplanir avec un crayon ou un stylo.

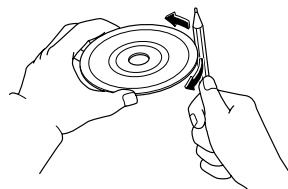

- Lors de la conduite sur des routes cahoteuses ou des bosses, il y aura des coupures du son.

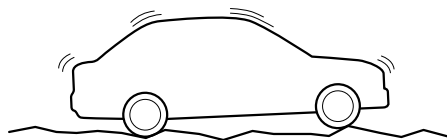

Confort intérieur

## Système audio

- Le lecteur de disques compacts est conçu pour lire les disques compacts portant le logo d'identification indiqué ci-dessous. Aucun autre disque ne peut être lu.



- Utiliser des disques qui ont été fabriqués légalement. Si l'on utilise des disques copiés illégalement, tels que des disques piratés, le système risquera de ne pas fonctionner correctement.
- Ne jamais toucher la surface des disques compacts lors de la manipulation de ces derniers. Prendre les disques compacts par le bord extérieur ou par le bord du trou et le bord extérieur.

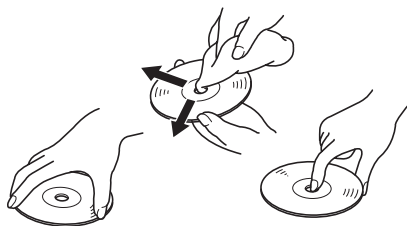

- Ne pas attacher de papier ou d'adhésif sur le disque compact. Éviter de griffer le verso du disque compact (face du disque compact sans étiquette). Le disque risquera de ne pas pouvoir être éjecté, ce qui pourra causer une panne.

- La poussière, les empreintes de doigts et la saleté peuvent réduire la quantité de lumière réfléchiée par la surface du disque compact, affectant ainsi la qualité sonore. Si le disque compact est sale, essayer doucement la surface du disque compact avec un chiffon doux, du centre du disque compact vers les bords.
- Ne pas utiliser de vaporisateurs pour disques compacts, d'agents antistatiques, ou de produits de nettoyage ménager. Les produits chimiques volatils comme l'éther et les dissolvants peuvent endommager la surface des disques compacts et ne doivent par conséquent jamais être employés. Tout ce qui peut endommager, gondoler ou ternir le plastique ne doit jamais être utilisé pour nettoyer les disques compacts.
- Insérer les disques un par un. Si l'on insère deux disques simultanément, le système risquera de ne pas fonctionner correctement.
- Le lecteur de disques compacts éjectera le disque compact s'il est inséré à l'envers. Aussi, si le disque compact est sale ou abîmé, il peut être éjecté.
- Ne pas insérer de disques de nettoyage dans le lecteur de disques compacts.
- Ne pas insérer un disque compact comportant une étiquette qui se décolle.
- Cette unité peut ne pas être à même de lire certains CD-R/CD-RW fabriqués à l'aide d'un ordinateur ou d'une enregistreuse de disques compacts à cause des caractéristiques du disque, des égratignures, des taches, de la poussière, etc. ou à cause de la poussière ou de la condensation de la lentille à l'intérieur de l'unité.

## Système audio

- Entreposer les disques compacts dans le véhicule, exposés à la lumière directe du soleil ou à des températures élevées pourrait endommager CD-R/CD-RW et les rendre impossibles à lire.
- Les CD-R/CD-RW supérieurs à 700 Mo ne peuvent pas être lus.
- Cette unité pourrait ne pas être à même de lire certains disques fabriqués à partir d'un ordinateur à cause de la configuration de l'application (logiciel de gravure) utilisée. (Pour les détails, consulter le magasin où l'application a été achetée.)
- Il est possible que certaines données de texte, comme les titres par exemple, enregistrées sur CD-R/CD-RW puissent ne pas être affichées lorsque les données musicales (CD-DA) sont en lecture.
- La période à partir de laquelle un CD-RW est inséré jusqu'au moment où il commence à jouer est plus longue qu'avec un disque compact ou un CD-R normal.
- Lire attentivement le manuel d'instruction et les avertissements relatifs aux CD-R/CD-RW.
- Ne pas utiliser de disques comportant du scotch, des étiquettes partiellement décollées, ou du ruban adhésif dépassant des bords de l'étiquette du disque compact. Ne pas utiliser non plus de disques sur lesquels une étiquette de CD-R vendue dans le commerce a été collée. Le disque risquera de ne pas pouvoir être éjecté, ce qui pourra causer une panne.

### ▼ Conseils d'utilisation des MP3

#### **REMARQUE**

*Ce produit est fourni avec un permis d'utilisation privé et non commercial uniquement et n'offre pas de permis non plus qu'il ne s'applique à un droit d'utiliser ce produit pour rediffusion (terrestre, par satellite, par câble et/ou tout autre média) commerciale en temps réel (c'est-à-dire générant des revenus), rediffusion/enregistrement en lecture continue via Internet, intranets et/ou autres réseaux ou dans des systèmes de distribution de contenu électronique, comme les applications de musique payante ou de musique sur demande. Un permis indépendant pour une telle utilisation est requis. Pour de plus amples détails, visiter <http://www.mp3licensing.com>.*

- Ce système audio peut lire les fichiers MP3 qui ont été enregistrés sur CD-R/CD-RW/CD-ROM. Les disques qui ont été enregistrés sous les formats suivants ne peuvent être lus:
  - ISO 9660 niveau 1
  - ISO 9660 niveau 2
  - Joliet format étendu
  - Romeo format étendu
- Cet unité traite les fichiers MP3 conformément au format MP3 contenant des trames d'en-tête et des trames de données.
- Cette unité peut lire les disques multi-session enregistrés jusqu'à 50 sessions.
- Cette unité peut lire les MP3 à fréquences d'échantillonnage de 8/11,025/12/16/22,05/24/32/44,1/48 kHz.

Confort intérieur

## Système audio

- Cette unité peut lire les fichiers MP3 qui ont été enregistrés en débit binaire de 8 kpb à 320 kpb. Néanmoins, pour combiner le plaisir de la musique et une qualité de son continue, il est recommandé d'utiliser des disques qui ont été enregistrés à un débit binaire de 128 kpb ou plus.
- Si un disque possède des données musicales (CD-DA) et des fichiers MP3, la lecture des deux différents types varie selon la façon dont fut enregistré le disque.
- Les disques gravés par paquet ne peuvent pas être lus sur cette unité.
- Cette unité ne lit pas les disques compacts enregistrés sur les formats MP3i (MP3 interactif), MP3 PRO et RIFF MP3.

### A propos des dossiers et fichiers

- La disposition et l'ordre de lecture d'un disque enregistré contenant des fichiers MP3 sont les suivants:

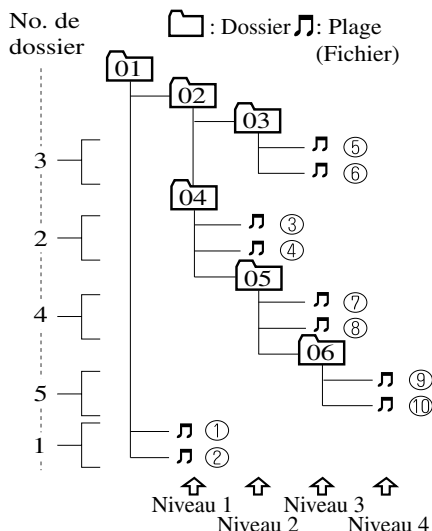

Il est possible que la lecture ne puisse pas être effectuée dans l'ordre hiérarchique ci-dessus selon l'appareil audio utilisé.

- L'ordre du dossier est automatiquement assigné et cet ordre ne peut pas être établi selon des options.
- Tout dossier sans fichier MP3 sera ignoré. (Il sera sauté et le numéro du dossier ne s'affichera pas.)
- Les fichiers MP3 non conformes au format MP3 contenant des trames d'en-tête et des trames de données seront sautés et non lus.
- Cette unité lira les fichiers MP3 qui possèdent jusqu'à huit niveaux. Toutefois, plus un disque possède de niveaux, plus il prendra de temps à commencer la lecture au départ. Il est recommandé d'enregistrer les disques avec deux niveaux ou moins.

- Un disque simple avec 512 fichiers environ peut être lu et un dossier simple contenant jusqu'à 255 fichiers peut être lu.
- Lors de la dénomination d'un fichier MP3, il faut s'assurer d'ajouter l'extension de fichier MP3 (.mp3) après chaque nom.
- Le nombre de caractères qu'il est possible d'afficher est restreint.

### **⚠ ATTENTION**

*Cette unité peut lire uniquement les fichiers MP3 auxquels une extension de fichier MP3 (.mp3) est rattachée. Ne pas ajouter une extension de fichier MP3 à un autre type de fichier car cela pourrait faire que l'unité émette un bruit ou qu'elle soit victime d'une défaillance.*

### **A propos de l'afficheur de balise ID3**

- Cette unité peut seulement lire l'album de balise ID3, les noms de plages et les noms d'artistes qui ont été entrés en format Ver.1.0/1.1/2.2/2.3/2.4. Toute autre donnée qui pourrait avoir été entrée ne peut pas être affichée.
- Cet appareil ne peut pas afficher certains caractères. Les caractères qui ne peuvent pas s'afficher sont indiqués par un astérisque (\*).

### **Glossaire spécialisé**

#### **MP3**

Abréviation de "MPEG Audio Layer 3". Une norme technique de compression audio décidée par un groupe de travail ISO\*1 MPEG. L'utilisation du MP3 permet au données audio d'être compressées jusqu'à environ un dixième de la taille des données source.

\*1 Organisation internationale de normalisation

#### **ISO 9660**

Une norme internationale pour le formatage logique des fichiers et dossiers CD-ROM. Elle est divisée en trois niveaux basés sur les différences de procédure relatives à la dénomination de fichier, à la configuration de données et à d'autres caractéristiques.

#### **Multi-session**

Une session est la quantité entière de données enregistrée du début à la fin d'une période simple d'enregistrement de données CD-ROM, CD-R/CD-RW. Multi-session fait référence à l'existence de données provenant de deux session ou plus sur un disque simple.

#### **Echantillonnage**

Fait référence au procédé d'encodage des données audio analogiques selon des intervalles réguliers et à leur conversion en données numériques. Le taux d'échantillonnage fait référence au nombre de fois où un échantillon est pris en une seconde et exprimé en unités Hz. L'augmentation du taux d'échantillonnage améliore la qualité du son mais augmente également la taille des données.

Confort intérieur

## Système audio

### Débit binaire

Fait référence au volume de données par seconde, exprimé en bps (octets par seconde). En général, plus le débit binaire est élevé lors de la compression d'un fichier MP3, plus il transporte d'information relative à la reproduction musicale et, par conséquent, meilleure est la qualité du son.

### Gravure par paquets

Terme général pour la méthode d'enregistrement à incrément simple du fichier requis, similaire à celle utilisée pour les disquettes ou les disques durs, sur un CD-R et similaire.

### Balise ID3

La balise ID3 est une méthode d'entreposage des informations reliées à la musique dans un fichier MP3. Des renseignements comme le nom de la plage, le nom de l'artiste et celui de l'album peuvent être entreposés. Ce contenu peut être librement modifié à l'aide du logiciel de fonction de modification ID3.

### VBR

Abréviation de débit binaire variable. Bien que le CBR (débit binaire constant) soit en général utilisé, le VBR transforme le débit binaire de compression audio selon les conditions de compression et cela permet une compression où la préférence sera donnée à la qualité du son.

### ▼ Conseils d'utilisation des WMA

WMA est un acronyme pour Windows Media Audio et est le format de compression audio de Microsoft. Les données audio peuvent être créées et enregistrées à une taux de compression plus élevée qu'avec le format MP3.

\* Microsoft et Windows Media sont des marques de commerce enregistrées de Microsoft Corporation U.S. aux Etats-Unis et dans d'autres pays.

Fichiers WMA lisibles:

Dénomination	Contenu
Spécification	Version 7.0, 8.0, 9.0 (standard) Version 10 (standard)
Taux d'échantillonnage	32/44,1/48 kHz
Débit binaire	32—320 kbps

### **ATTENTION**

*Cette unité lit les fichiers avec l'extension (.wma) comme un fichier WMA. Ne pas utiliser l'extension de fichier WMA pour d'autres fichiers que des fichiers WMA. Sinon, ceci pourrait entraîner un bruit ou une anomalie.*

- Les informations de piste, artiste et nom d'album sont enregistrées sous forme de données appelées "Balise WMA" et ces informations sont affichables.
- Les fichiers WMA écrits en vertu de spécifications autres que celles qui sont indiquées risquent de ne pas être lus normalement ou les noms de fichiers ou de dossiers peuvent ne pas s'afficher correctement.



## Système audio

- L'extension de fichier peut ne pas être fournie selon le système d'exploitation, la version, le logiciel ou les réglages de l'ordinateur. Dans ce cas, ajouter l'extension de fichier “.wma” à la fin d'un nom de fichier, puis graver le disque.

### ▼ Conseils d'utilisation pour AAC

Advanced Audio Coding (codage audio avancé) (AAC) est compression vocale normalisée établie par le groupe de travail ISO\*1 (MPEG). Les données audio peuvent être créées et enregistrées à une taux de compression plus élevée qu'avec le format MP3.

\*1 Organisation internationale de normalisation

### Spécifications relatives aux fichiers AAC lisibles

Cet appareil prend en charge la lecture de fichiers AAC enregistrés sur disques CD-R et CD-RW.

Fichiers AAC lisibles:

Dénomination	Contenu
Spécification	MPEG-4 AAC
Taux d'échantillonnage	8/11,025/12 kHz 16/22,05/24 kHz 32/44,1/48 kHz
Débit binaire	24—320 kbps

### **⚠ ATTENTION**

*Cet appareil lit des fichiers avec l'extension de fichier (.m4a) comme un fichier AAC. Ne pas utiliser l'extension de fichier AAC pour d'autres fichiers que des fichiers AAC. Sinon, ceci pourrait entraîner un bruit ou une anomalie.*

- Les informations sur le morceau, l'artiste et le nom d'album dans le fichier AAC sont enregistrées sous forme de données dites “applicables pour iTunes, m4a, métadonnées” et ces informations sont affichables.
- Les fichiers AAC écrits en vertu de spécifications autres que celles qui sont indiquées risquent de ne pas être lus normalement ou les noms de fichiers ou de dossiers peuvent ne pas s'afficher correctement.
- L'extension de fichier peut ne pas être fournie selon le système d'exploitation, la version, le logiciel ou les réglages de l'ordinateur. Dans ce cas, ajouter l'extension de fichier “.m4a” à la fin d'un nom de fichier, puis graver le disque.

Confort intérieur

## Système audio

### ▼ Conseils d'utilisation d'un périphérique USB

Cet appareil prend en charge la lecture des fichiers MP3/WMA/AAC enregistrés sur un périphérique USB.

#### REMARQUE

- Il est possible de lire les données de musique (format MP3/WMA/AAC (.m4a)) stockées dans un appareil compatible avec la classe de stockage de masse USB (telle que la mémoire flash USB).
- La lecture peut ne pas être possible selon le type et l'état de la mémoire flash USB, même si le fichier audio est conforme à la norme ci-dessus.
- Il est impossible de lire les fichiers WMA/AAC protégés par copyright dans cette unité.
- L'ordre des données de musique stockées dans l'appareil peut différer de l'ordre de lecture.
- Pour éviter toute perte ou tout dommage aux données stockées, nous vous recommandons de toujours les sauvegarder.
- Si un appareil excède la valeur maximale du courant électrique de 500 mA, il peut ne pas fonctionner ou se recharger lorsqu'il est connecté.
- Ne pas retirer le périphérique USB en mode USB (ne la retirer que quand en mode radio FM/AM ou CD).
- L'appareil ne fonctionnera pas si les données sont protégées par mot de passe.

### Spécifications des fichiers MP3 lisibles

Fichiers MP3 lisibles:

Dénomination	Contenu
Spécification	MPEG1 AUDIO LAYER III MPEG2 AUDIO LAYER III MPEG2.5
Taux d'échantillonnage	44,1/48/32 kHz (MPEG1) 22,05/24/16 kHz (MPEG2) 11,025/12/8 kHz (MPEG2.5)
Débit binaire	32—320 kbps (MPEG1) 8—160 kbps (MPEG2) 8—160 kbps (MPEG2.5)

### ⚠ ATTENTION

**Cette unité lit les fichiers avec l'extension de fichier (mp3) comme un fichier MP3. Ne pas utiliser l'extension de fichier MP3 pour d'autres fichiers que des fichiers MP3. Sinon, ceci pourrait entraîner un bruit ou une anomalie.**

- Les fichiers MP3 écrits en vertu de spécifications autres que celles qui sont indiquées risquent de ne pas être lus normalement ou les noms de fichiers ou de dossiers peuvent ne pas s'afficher correctement.
- L'extension de fichier peut ne pas être fournie selon le système d'exploitation, la version, le logiciel ou les réglages de l'ordinateur. Dans ce cas, ajouter l'extension de fichier ".mp3" à la fin du nom de fichier, puis le graver sur la mémoire.

## Système audio

### Spécification des fichiers WMA lisibles

Fichiers WMA lisibles:

Dénomination	Contenu
Spécification	Windows Media Audio Version 7.0, 8.0, 9.0 (standard)
Taux d'échantillonnage	8/11,025/12 kHz (LOW) 16/22,05 kHz (MID) 44,1/48/32 kHz (HI)
Débit binaire	32—320 kbps

### **ATTENTION**

*Cet appareil lit les fichiers avec l'extension de fichier (wma) comme un fichier WMA. Ne pas utiliser l'extension de fichier WMA pour d'autres fichiers que des fichiers WMA. Sinon, ceci pourrait entraîner un bruit ou une anomalie.*

- Les fichiers WMA écrits en vertu de spécifications autres que celles qui sont indiquées risquent de ne pas être lus normalement ou les noms de fichiers ou de dossiers peuvent ne pas s'afficher correctement.
- L'extension de fichier peut ne pas être fournie selon le système d'exploitation, la version, le logiciel ou les réglages de l'ordinateur. Dans ce cas, ajouter l'extension de fichier “.wma” à la fin du nom de fichier, puis le graver sur la mémoire.

### Spécifications relatives aux fichiers AAC lisibles

Fichiers AAC lisibles:

Dénomination	Contenu
Spécification	MPEG4 AAC-LC
Taux d'échantillonnage	8/11,025/12 kHz 16/22,05/24 kHz 32/44,1/48 kHz
Débit binaire	16—320 kbps

### **ATTENTION**

*Cet appareil lit des fichiers avec l'extension de fichier (.aac/.m4a) comme un fichier AAC. Ne pas utiliser l'extension de fichier AAC pour d'autres fichiers que des fichiers AAC. Sinon, ceci pourrait entraîner un bruit ou une anomalie.*

- Les fichiers AAC écrits en vertu de spécifications autres que celles qui sont indiquées risquent de ne pas être lus normalement ou les noms de fichiers ou de dossiers peuvent ne pas s'afficher correctement.
- L'extension de fichier peut ne pas être fournie selon le système d'exploitation, la version, le logiciel ou les réglages de l'ordinateur. Dans ce cas, ajouter l'extension de fichier “.mp4” ou “.m4a” à la fin du nom de fichier, puis le graver sur la mémoire.

### ▼ **Conseils d'utilisation pour iPod**

Cet appareil prend en charge la lecture de fichiers de musique enregistrés sur un iPod.

- iPod est une marque commerciale d'Apple Inc., déposée aux États-Unis et dans d'autres pays.
- iPod classic est une marque commerciale d'Apple Inc., déposée aux États-Unis et dans d'autres pays.
- iPod nano est une marque commerciale d'Apple Inc., déposée aux États-Unis et dans d'autres pays.
- iPod touch est une marque commerciale d'Apple Inc., déposée aux États-Unis et dans d'autres pays.
- iPhone est une marque commerciale d'Apple Inc., déposée aux États-Unis et dans d'autres pays.

Confort intérieur

## Système audio

iPods raccordables:

- iPod classic
- iPod nano: 4/5/6G
- iPod touch<sup>\*1</sup>: 2/3/4G
- iPhone<sup>\*1</sup>: 3GS/4/4S

\*1 Seulement la fonction iPod

### ATTENTION

- Retirer l'iPod lorsqu'il n'est pas utilisé. Parce que l'iPod n'est pas conçu pour supporter des changements excessifs de température dans la cabine, il risque de s'abîmer ou la batterie peut se détériorer en raison d'une température ou d'une humidité excessive dans la cabine s'il est laissé dans le véhicule.
- Si les données dans l'iPod sont perdues tandis qu'il est débranché de l'appareil, Mazda ne peut pas en garantir la récupération.
- Si la batterie de l'iPod est détériorée, il est possible que l'iPod ne se recharge pas et que la lecture soit impossible lorsqu'il est raccordé à l'appareil. Remplacer immédiatement la batterie de l'iPod.
- Veiller à ne pas pincer le câble de raccordement de l'iPod lors de l'ouverture/la fermeture de la console centrale.
- Pour des détails sur l'utilisation de l'iPod, se référer au guide d'utilisation de l'iPod.
- Lors d'un raccordement de l'iPod à un port USB, toutes les commandes s'effectuent depuis l'unité audio. Cela n'est pas possible depuis l'iPod.

### REMARQUE

*L'unité audio ne peut pas afficher les images et les vidéos contenues dans un iPod.*

Confort intérieur  
**Système audio**

**Appareil audio**

**ATTENTION**

*Ne pas appuyer fortement sur le panneau ou y appuyer avec un objet pointu. Sinon le panneau pourrait être endommagé.*

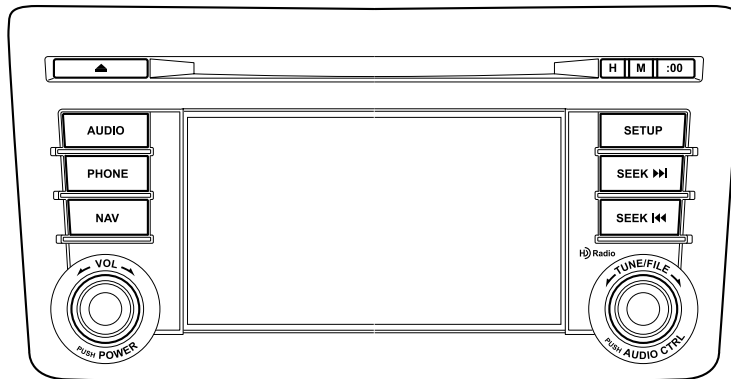

① Commandes d'alimentation/Volume/Affichage/Tonalité .....	page 6-32
② Fonctionnement de la radio .....	page 6-36
③ Fonctionnement de la radio satellite .....	page 6-42
④ Fonctionnement du lecteur de disques compacts .....	page 6-52
⑤ Fonctionnement de la prise auxiliaire/port USB .....	page 6-56
⑥ Indications d'erreur .....	page 6-56
⑦ Configuration .....	page 6-56

Confort intérieur

## Système audio

### ▼ Commandes d'alimentation/Volume/Affichage/Tonalité

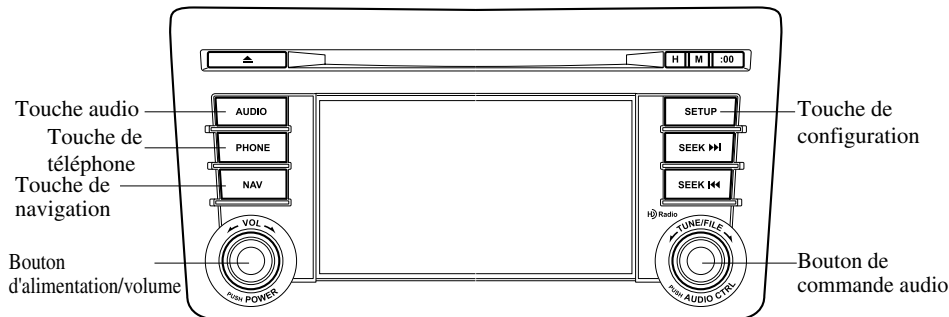

#### Alimentation en/hors circuit

Mettre le contacteur sur ACC ou ON.  
Appuyer sur le bouton d'alimentation/volume pour allumer l'appareil audio.  
Appuyer de nouveau sur le bouton d'alimentation/volume pour éteindre l'appareil audio.

#### Réglage du volume

Pour régler le volume, tourner le bouton d'alimentation/volume.  
Tourner le bouton d'alimentation/volume vers la droite pour augmenter le volume, et vers la gauche pour le diminuer.

#### Réglage de l'affichage

Appuyer sur la touche de configuration (**SETUP**) pour faire apparaître l'écran de réglage de l'affichage.  
Appuyer brièvement sur l'onglet **Affichage** à l'écran pour sélectionner l'élément que vous souhaitez changer.

#### Réglage de la luminosité

- +** : Pour augmenter la luminosité
- : Pour diminuer la luminosité

#### Réglage du contraste

- +** : Contraste plus fort
- : Contraste plus faible

#### Réglage de la teinte<sup>\*1</sup>

- +** : Accentuation de la teinte verte
- : Accentuation de la teinte rouge

\*1 Le réglage ne peut être effectué qu'en mode caméra de recul.

### Réglage de la couleur\*1

: Pour intensifier une couleur

: Pour atténuer une couleur

\*1 Le réglage ne peut être effectué qu'en mode caméra de recul.

### Réglage d'écran en journée/de nuit\*1

L'écran de jour ou nuit peut être sélectionné, même si les phares sont allumés ou éteints (quand l'écran brillant est requis dans la nuit ou l'écran noir est requis à midi).

: Réglage d'écran en journée

: Réglage d'écran de nuit

: Permute automatiquement l'écran selon la condition d'allumage des phares

\*1 Le réglage ne peut pas être effectué en mode caméra de vue arrière.

### Affichage éteint

L'affichage peut être éteint. Appuyer brièvement sur la touche  à l'écran pour éteindre l'affichage.

L'affichage peut être rallumé comme suit:

- Appuyer sur la touche audio (**AUDIO**) pour afficher l'écran de l'audio.
- Appuyer sur la touche de navigation (**NAV**) pour afficher l'écran de la navigation (avec système de navigation).
- Appuyer sur la touche de téléphone (**PHONE**) pour afficher l'écran de composition Bluetooth®.
- Appuyer sur la touche de configuration (**SETUP**) pour afficher l'écran de configuration du réglage de la composition.
- Appuyer sur le bouton de commande audio pour afficher l'écran de configuration du réglage du son.

- Passer à la position R pour changer le mode de caméra de recul.

Passer à une position autre que R va retourner à la condition d'affichage éteint.

### REMARQUE

*Il est également possible de désactiver l'écran à l'aide de la reconnaissance vocale.*

*Se référer à Reconnaissance vocale à la page 6-134.*

### Réinitialiser le réglage de l'affichage

Toutes les valeurs de réglage de l'écran peuvent être réinitialisées à leurs réglages initiaux.

1. Appuyer brièvement sur la touche  à l'écran.
2. Appuyer brièvement sur la touche  à l'écran.

Confort intérieur

## Système audio

### Réglage du mode audio

Appuyer sur le bouton de commande audio ou appuyer brièvement sur la touche [Son] à l'écran pour afficher l'écran de réglage du son.

Indication	Valeur de réglage
Bass (Son de hauteur basse)	[+] : Accentuation de hauteur basse [-] : Réduction de hauteur basse
Treble (Son aigu)	[+] : Accentuation des aigus [-] : Réduction des aigus
Balance (Equilibre du volume gauche/droite)	[Gauche] : Réduction du volume du côté droit [Droite] : Réduction du volume du côté gauche
Fader (Equilibre du volume avant/arrière)	[Arrière] : Réduction du volume du haut-parleur avant [Avant] : Réduction du volume du haut-parleur arrière
Son Touches (Son de fonctionnement audio)	[Activ./Dés.] : activé/désactivé*1
Contrôle auto volume*2 (Réglage automatique du volume)	[+] : Augmentation du volume [-] : Diminution du volume
AudioPilot*3 (Réglage automatique du volume)	[Activ./Dés.] : activé/désactivé
Centerpoint*3 (Réglage automatique du volume surround)	[Activ./Dés.] : activé/désactivé

\*1 Certaines fonctions ne s'éteignent pas

\*2 Audio standard

\*3 Système audio Bose®

### Commande automatique du niveau (ALC)

La commande automatique du niveau est une fonction qui règle automatiquement le volume et la qualité du son suivant la vitesse du véhicule. Le volume augmente lorsque la vitesse augmente, puis baisse lorsque la vitesse ralentit.

### AudioPilot® 2\*4

AudioPilot® 2 ajuste automatiquement le volume et la qualité du son selon le niveau de bruit dans l'habitacle pendant la conduite. Lorsque AudioPilot® 2 est actif, le système calcule automatiquement les conditions optimales d'écoute des sons qui peuvent autrement être difficiles à entendre selon le niveau de bruit extérieur. AudioPilot® 2 peut être activé ou désactivé.

\*4 AudioPilot® 2 est une marque de commerce enregistrée de Bose Corporation.

### Centerpoint®\*5

Centerpoint® offre l'expérience d'un son ambiophonique 5.1 canaux dans le véhicule, même en utilisant des disques compacts stéréo conventionnels à 2 canaux. Centerpoint® peut être réglé sur activé ou désactivé.

\*5 Centerpoint® est une marque de commerce enregistrée de Bose Corporation.

### REMARQUE

- Centerpoint® fonctionne optimalement avec un disque compact stéréo à 2 canaux. Il est possible de lire les fichiers audio encodés avec une compression élevée, cependant, ils peuvent être de mauvaise qualité sonore.
- Centerpoint® est disponible pour l'audio stéréo à 2 canaux, sauf dans le cas de la radio AM/FM/AUX/Bluetooth® audio.



Confort intérieur  
**Système audio**

---

**Réinitialiser le réglage du son**

Les réglages des graves, aigus, équilibre ou atténuation peuvent revenir à leurs réglages initiaux.

1. Appuyer brièvement sur la touche  à l'écran.
2. Appuyer brièvement sur la touche  à l'écran.

Confort intérieur

## Système audio

### ▼ Fonctionnement de la radio

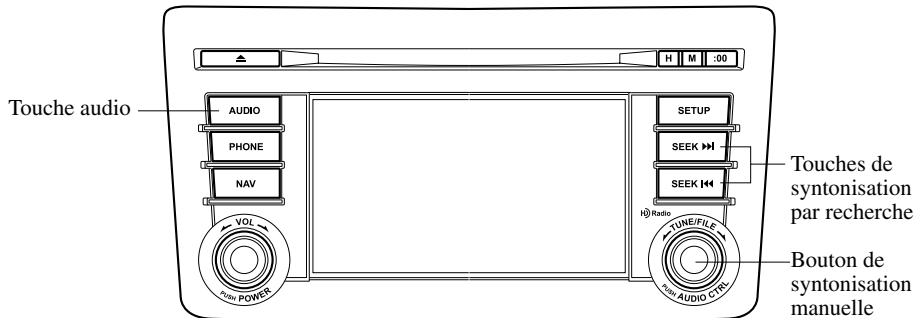

#### Pour allumer la radio

##### **(Radio satellite connectée)**

Appuyer sur la touche audio (**AUDIO**) puis appuyer brièvement sur l'onglet **FM1 /AM** à l'écran.

##### **(Radio satellite non connectée)**

Appuyer sur la touche audio (**AUDIO**) puis appuyer brièvement sur l'onglet **FM** ou **AM** à l'écran.

#### Sélection de gamme d'onde

##### **(Radio satellite connectée)**

Appuyer brièvement sur l'onglet **FM1 /AM** à l'écran pour changer de bande comme suit:

FM1→FM2→AM

#### **REMARQUE**

- **FM1/FM2** s'affiche quand FM1 est sélectionné, **FM2 /AM** s'affiche quand FM2 est sélectionné, et **FM1 /AM** s'affiche quand AM est sélectionné.
- Si le signal de l'émission FM faiblit, la réception changera automatiquement de STEREO à MONAURAL afin de réduire les parasites, et le témoin "STÉRÉO" cessera d'apparaître.

##### **(Radio satellite non connectée)**

Appuyer brièvement sur l'onglet **AM** à l'écran pour sélectionner AM. Appuyer brièvement sur l'onglet **FM** à l'écran pour sélectionner FM1 et FM2.

#### **REMARQUE**

- Lorsque FM1 est sélectionné, **FM1/FM2** est affiché. Lorsque FM2 est sélectionné, **FM1/FM2** est affiché.
- Si le signal de l'émission FM faiblit, la réception changera automatiquement de STEREO à MONAURAL afin de réduire les parasites, et le témoin "STÉRÉO" cessera d'apparaître.

### Syntonisation

Cet appareil possède les méthodes de syntonisation suivantes: syntonisation manuelle, par recherche, par balayage, par canal préréglé, et syntonisation de mémoire automatique. La façon la plus facile pour syntoniser des stations est de les assigner à des touches de canaux préréglés.

#### **REMARQUE**

*Si l'alimentation de l'appareil est interrompue (fusible grillé ou batterie débranchée), les canaux préréglés seront effacés.*

### **Syntonisation manuelle**

Tourner le bouton de syntonisation manuelle pour passer à une fréquence plus basse ou plus élevée.

#### **REMARQUE**

*Quand une émissions de HD Radio est en cours de réception, un canal de multidiffusion recevable est également reçu.*

### **Syntonisation par recherche**

Si l'on appuie sur la touche de syntonisation par recherche (▶▶, ◀◀) l'appareil fera automatiquement la recherche de la fréquence disponible plus élevée ou plus basse.

#### **REMARQUE**

- Si l'on continue de appuyer et maintenir enfoncée la touche de syntonisation par recherche (▶▶, ◀◀), les fréquences continueront de défiler sans s'arrêter.
- Quand une émissions de HD Radio est en cours de réception, un canal de multidiffusion recevable est également reçu.

### **Syntonisation par balayage**

Vous pouvez rechercher les stations radio recevables en appuyant brièvement sur la touche **Rechercher** à l'écran.

Le balayage s'arrête sur chaque station pendant environ cinq secondes.

Appuyer brièvement sur la touche **Rechercher** à l'écran une fois durant la réception pour continuer à recevoir une station de radiodiffusion.

### **Syntonisation par canaux préréglés**

Les six canaux préréglés peuvent être utilisés pour mémoriser six stations AM et douze stations FM.

1. Pour régler un canal, sélectionner en premier AM, FM1 ou FM2. Syntoniser la station désirée.
2. Appuyer longuement sur n'importe quelle touche préréglée à l'écran. La fréquence de réception est programmée et affichée sur la touche préréglée.
3. Répéter cette opération pour les autres stations et gammes d'ondes désirées. Lors de la réception d'une fréquence programmée, sélectionner AM, FM1 ou FM2 et appuyer brièvement sur la touche à l'écran.

#### **REMARQUE**

*La fréquence programmée est affichée sur la touche préréglée.*

Confort intérieur

## Système audio

### Syntonisation de mémoire automatique

Cette fonction est particulièrement utile lorsque l'on conduit dans une région dont on ne connaît pas les stations. Elle permet de mémoriser des stations AM/FM supplémentaires sans affecter les canaux pré-réglés.

1. Appuyer brièvement sur la touche

 à l'écran. La liste de la mémoire de présélection automatique est affichée et la fréquence précédemment syntonisée est reçue.

2. Appuyer brièvement sur la touche

 à l'écran pour afficher les fréquences allant jusqu'à dix stations de radio sur la liste de la mémoire de présélection automatique.

3. Appuyer brièvement sur la fréquence désirée.

### REMARQUE

Appuyer brièvement sur la touche  à l'écran en cours de syntonisation de mémoire automatique sur l'écran principal AM/FM.

### Système de données de diffusion radio (RBDS)

#### Affichage des informations textuelles de radio

Un maximum de 64 caractères d'informations textuelles de radio émis par une station de radiodiffusion apparaissent dans l'affichage audio.

### REMARQUE



Les informations textuelles radio sont une fonction de la radio FM. Les informations de textuelles ne s'affichent pas dans les cas suivants:

- En cours de réception HD Radio
- Pas une diffusion RBDS
- En cours de réception HD
- Diffusion RBDS, mais le texte radio n'est pas transmis depuis la station de radio

### Recherche par genre

Certaines stations FM transmettent des codes de genres (type de programme comme Rock, Nouvelles, etc.). Ce code permet de trouver rapidement des stations alternatives émettant le même code de genre. Pour sélectionner depuis la liste de genres, appuyer brièvement sur la touche  à l'écran alors que vous êtes dans le mode FM et la recherche de genre souhaitée.

### (Pour effectuer un balayage de recherche de genre:)

1. Appuyer brièvement sur le type de genre que vous voulez sélectionner.
2. Appuyer brièvement sur la touche  ,  à l'écran.

Ex.)

89.3 est actuellement reçu. Avec Rock sélectionné comme Genre, les stations radio diffusant du Rock sont aux fréquences suivantes.

98.3\*1, 98.7, 104.3\*1, 107.1

\*1 Stations de radio avec une bonne réception

Chaque fois que l'on appuie sur la touche Genre Seek à l'écran les fréquences changent comme suit.

89,3→98,3→104,3→98,3

### REMARQUE

- Il est possible de ne sélectionner qu'un seul genre.
- Appuyer brièvement sur la touche  Préc. à l'écran pour revenir à l'écran principal FM1 ou FM2.
- Il peut être impossible de recevoir même une station quelconque, même si la fonction de recherche de genre est utilisée.
- Si un programme dans le genre sélectionné n'est pas diffusé dans une région, la réception n'est pas possible, même si la fonction de recherche de genre est utilisée.
- La fonction de recherche de genre recherché un code de genre (type de programme) que transmettent les diffusions analogiques FM. HD Radio les programmes spécialisés (HD2-HD8) ne peuvent pas être recherchés, car ils ne diffusent pas en analogique, modulation FM.
- Si des stations radio qui sont sélectionnées par balayage avec la fonction de recherche de genre sont des stations de diffusion HD Radio, elles passent de diffusions analogiques à des diffusions HD Radio au bout de quelques secondes si les conditions de réception sont bonnes. Le genre est affiché après le changement, mais le genre pour les diffusions analogiques FM peuvent varier.

### HD Radio

#### Qu'est-ce que la technologie HD Radio™ et comment fonctionne-t-elle?

La technologie HD Radio™ est l'évolution numérique de la radio AM/FM analogique. Votre unité radio est équipée d'un récepteur spécial qui lui permet de recevoir des diffusions numériques (le cas échéant) en plus des diffusions analogiques qu'elle reçoit déjà. Les diffusions numériques ont une meilleure qualité sonore que les diffusions analogiques, car les diffusions numériques offrent un son libre, clair et limpide. Pour plus d'informations et obtenir un guide sur les stations radio disponibles et la programmation, veuillez visiter le site: [www.hdradio.com](http://www.hdradio.com).

#### Les avantages de la technologie HD Radio™







##### (Information)

Le titre de morceau, le nom d'artiste et le genre apparaissent sur l'écran lorsqu'ils sont mis à disposition par la station radio.

##### (Multidiffusion)

Sur la fréquence radio FM, la plupart des stations numériques ont des programmes "multiples" ou supplémentaires sur chaque station FM.

#### Écoute avec la technologie HD Radio™

Si  s'allume en sélectionnant une station radio qui est une station de diffusion HD Radio, la diffusion analogique est automatiquement remplacée par une diffusion HD Radio au bout de quelques secondes, puis elle est reçue. Pour FM, , et pour AM,  s'affiche et  s'allume en orange. Si la diffusion radio HD est interrompue et remplacée par une diffusion analogique, appuyer sur  pour désactiver .

Confort intérieur

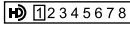

## Système audio

### Sélection du canal de multidiffusion (FM)

Appuyer sur la touche  à l'écran pour passer au canal multidiffusion pour le numéro affiché.

Le nombre de canaux multidiffusion qu'il est possible de recevoir diffère selon la station radio.

### REMARQUE

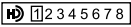
- Si une diffusion analogique est reçue une fois et si HD Radio est reçu tandis que HD1 est sélectionné, l'unité audio passe automatiquement à la station HD Radio .
- Quand la touche HD Radio est allumée, il pourrait y avoir une différence notable dans la qualité du son et le volume lorsqu'un changement de signaux numériques en signaux analogiques se produit. Si la qualité du son et le volume deviennent nettement diminués ou coupés, touchez la touche HD pour éteindre HD Radio (la touche HD Radio n'est pas allumée).
- Une fois que la diffusion analogique est reçue lorsque HD1 est sélectionné depuis les canaux préréglés, elle passe automatiquement à HD Radio . Si les conditions de réception radio sont médiocres ou si  est éteint, il n'est pas possible de passer aux diffusions HD Radio .
- Lorsqu'un canal spécialisé HD (HD2 à HD8) est sélectionné depuis les canaux préréglés, "Signal de connexion" s'affiche et aucun son n'est émis jusqu'à la réception de HD Radio . Si les conditions de réception radio sont médiocres, "Signal de connexion" continue de s'afficher.
- Si  n'est pas allumé ou ne s'allume pas en orange, les informations comme les titres de morceaux de la station HD Radio sont reçues, mais la sortie audio est analogique. Si les informations ne sont plus reçues et si la condition de non réception persiste, les touches  et  à l'écran disparaissent.

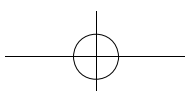

# NOTES

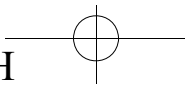
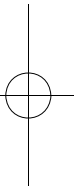
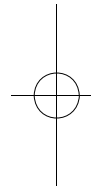

Confort intérieur

## Système audio

### ▼ Fonctionnement de la radio satellite \*

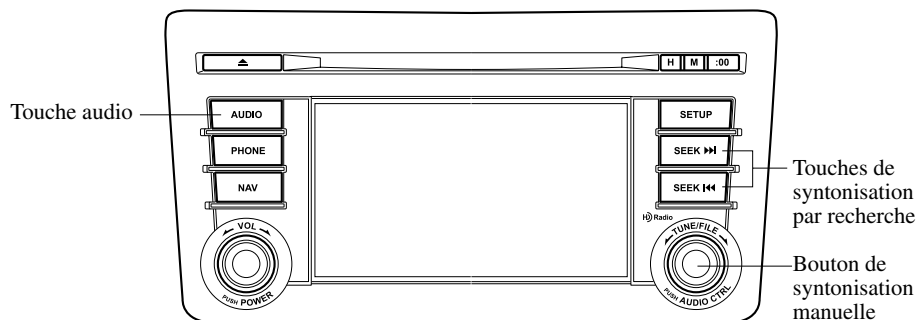



Confort intérieur

## Système audio

### **REMARQUE**

*Cet appareil a été testé et il a été déterminé qu'il respecte les limites pour un appareil numérique de classe B, en accord avec la partie 15 de la Réglementation FCC. Ces limites sont conçues pour donner une protection adéquate contre les interférences lors d'une installation résidentielle. Cet appareil génère, utilise et peut radier une énergie de fréquence radio et, s'il n'est pas installé et utilisé suivant les instructions, peut causer des interférences nuisibles aux communications radio. Cependant, il n'est pas garanti qu'aucune interférence ne se produira lors d'une installation particulière. Si cet équipement cause des interférences nuisibles à la réception de radio ou de télévision, ce dont on peut se rendre compte en éteignant puis en rallumant l'équipement, nous conseillons à l'utilisateur de corriger ces interférences en prenant une ou plusieurs des mesures suivantes:*

- Eloigner l'équipement du syntonisateur.
- Connecter l'équipement à une prise d'un circuit différent de celui auquel le syntonisateur est connecté.
- Demander de l'aide à son revendeur ou à un technicien de radio/télévision compétent.

### **Qu'est-ce que la radio satellite?**

Avec plus de 130 stations, la radio par satellite SIRIUS vous permet de retrouver tout ce que vous aimez. Recevez des canaux et des canaux de musique sans publicités, plus des canaux sportifs, de nouvelles, divertissements, etc.

**Musique sans publicité dans pratiquement tous les genres** —du rock à la pop, du hip-hop à la country, du jazz au classique, etc. Sans oublier les représentations en direct et les canaux dédiés aux artistes.

**Les sports en direct, match par match & Discussions d'experts** —tous les jeux du NFL, toutes les courses NASCAR<sup>®</sup>, discussions sur le sport 24h/24, 7j/7, sport universitaire, etc.

**Divertissements, comédies et discussions en exclusivité** —Les plus grands noms, discussions passionnantes, comédies hilarantes.

**Des nouvelles de classe mondiale, la circulation et la météo locales.**

Abonnez-vous dès aujourd'hui à SIRIUS Satellite Radio!

### **REMARQUE**

*Exclusif à Sirius. Si votre véhicule est équipé de Sirius, votre nouvelle Mazda comprend un abonnement gratuit d'introduction avec une offre d'essai à durée limitée. Pour activer appelez le 888-539-7474. Pour plus d'informations consulter [www.siriusxm.com](http://www.siriusxm.com). La radio par satellite n'est utilisable que dans les régions fournissant un service de radio par satellite (certaines zones des États-Unis et du Canada). S'adresser à un concessionnaire agréé Mazda pour plus de détails.*

Confort intérieur

## Système audio

### Procédure d'activation de la radio par satellite

Vous devez contacter SIRIUS pour activer le service. L'activation est gratuite et ne nécessite que quelques minutes.

Le service SIRIUS utilise un code d'identifiant pour identifier votre radio. Ce code est nécessaire à l'activation du service SIRIUS et sert également à signaler les problèmes.

Veillez préparer les informations suivantes:

- Identifiant SIRIUS (n° de série électronique à 12 chiffres ou ESN\*1)
- Informations de carte de crédit valables (peuvent être nécessaires lors de l'inscription initiale)

\*1 ESN: Numéro de série électronique  
Veiller à vous stationner dehors, avec une vue dégagée sur le ciel. Vous devrez allumer votre radio (en mode SIRIUS, sur le canal 184). L'activation nécessite généralement de 2 à 5 minutes.

### Affichage de l'identifiant SIRIUS (ESN)

Tourner le bouton de syntonisation manuelle et sélectionner le canal 0 pour afficher le numéro de série électronique à douze chiffres (ESN) pour le tuner SIRIUS.

### Fonctionnement de SIRIUS

Toutes les opérations de la radio satellite sont effectuées au moyen de l'unité audio.

### Sélection du mode de radio SIRIUS

Appuyer brièvement sur l'onglet **SIRIUS** à l'écran sur l'écran audio pour recevoir la station SIRIUS reçue précédemment.

À chaque pression sur l'onglet **SIRIUS** à l'écran, la bande change dans l'ordre indiqué ci-dessous.

→ SIRIUS1 → SIRIUS2 → SIRIUS3

### **REMARQUE**

- *SIRIUS1, SIRIUS2 et SIRIUS3: il est possible de mémoriser six stations dans chaque banque afin de pouvoir accéder commodément à ses stations préférées.*
- **SIRIUS1** s'affiche quand **SIRIUS1** est sélectionné, **SIRIUS2** s'affiche quand **SIRIUS2** est sélectionné, et **SIRIUS3** s'affiche quand **SIRIUS3** est sélectionné.

### **Fonctionnement à l'état initial**

Il y aura un certain délai avant que ne démarre l'équipement lorsque ce dernier se trouve à l'état initial, quand il y a eu un changement dans l'état de l'abonnement de l'utilisateur ou un changement dans la carte des canaux SIRIUS.

“Mise à jour canaux ####%” s'affiche lorsque la carte des canaux SIRIUS est changée.

Si le contenu du contrat d'utilisateur est modifié, “Abonnement mis à jour” est affiché. Quand le micrologiciel est mis à jour, “Mise à jour du récepteur” s'affiche. La mise à jour peut prendre jusqu'à plusieurs minutes pour être accomplie, selon la zone géographique. Lorsque l'unité est à l'état initialisé, le canal 184 s'affiche après que le message “Mise à jour du récepteur” se soit affiché.

### REMARQUE

Ne pas effectuer l'opération suivante pendant que "Mise à jour canaux ###%", "Mise à jour du récepteur" est affiché. Sinon, la procédure de mise à jour sera annulée.

- Mise hors tension du système audio
- Passage à d'autres modes
- Mettre le contacteur sur la position d'arrêt

Lorsque le mode SIRIUS passe à un autre mode, ou que l'alimentation électrique est coupée, le canal en cours de réception est mémorisé comme dernier canal.

### Canal vers le haut

Tourner le bouton de syntonisation manuelle vers la droite ou appuyer sur la touche de recherche vers le haut (▶▶).

### Canal vers le bas

Tourner le bouton de syntonisation manuelle vers la gauche ou appuyer sur la touche de recherche vers le bas (◀◀).

### REMARQUE

Le canal permute continuellement au canal précédent ou suivant quand vous appuyez en permanence sur la touche de syntonisation par recherche (▶▶, ◀◀).

### Canal désabonné

Lorsque l'abonnement à un canal qui n'a pas été préréglé prend fin ou celui d'un canal en cours d'écoute, le message suivant s'affiche:

"Composez le 1-888-539-SIRIUS"  
"pour vous abonner"

### REMARQUE

Lorsque le contrat d'abonnement est annulé, tous les canaux apparaissent comme désabonnés, y compris le canal 184.

### Programmation des canaux préréglés

1. Sélectionner le canal que l'on veut programmer.
2. Un appui long sur n'importe quelle touche préréglée à l'écran.

### REMARQUE

Il est possible de mémoriser six stations dans chaque banque SIRIUS1, SIRIUS2 et SIRIUS3, afin de pouvoir accéder commodément à ses stations préférées.

### Appel d'un canal préréglé

Appuyer brièvement sur la touche préréglée à l'écran pour le canal que vous souhaitez sélectionner.

### REMARQUE

Par défaut, tous les canaux sont préréglés à 184.

### Sélection à partir de la liste des canaux

Les canaux recevables peuvent être affichés sur l'écran de la liste des canaux. Vous pouvez facilement sélectionner le canal que vous souhaitez écouter à partir de la liste. Chaque catégorie peut également être affichée.

1. Appuyer brièvement sur la touche  à l'écran.
2. Appuyer brièvement sur le canal que vous souhaitez écouter dans la liste.

### REMARQUE

Les canaux actuellement disponibles (y compris les canaux réglés par le verrouillage parental) sont affichés dans la liste.

### (Sélectionner dans la liste des catégories)

1. Appuyer brièvement sur la touche  à l'écran sur l'écran de la liste des canaux.

Confort intérieur

## Système audio

- Appuyer brièvement sur le nom de la catégorie que vous voulez sélectionner dans la liste.

### **REMARQUE**

*Il n'est possible de régler une catégorie que quand un canal appartenant à une catégorie est reçu actuellement.*

### **Syntonisation par balayage**

Appuyer brièvement sur la touche  à l'écran pour rechercher automatiquement les stations. Le balayage s'arrête sur chaque station pendant environ cinq secondes.

Pour maintenir une station, il suffit de réappuyer sur la touche  à l'écran pendant cet intervalle.

### **REMARQUE**

*Les canaux non souscrits, les canaux invalides, les canaux à verrouillage parental et le canal 0 ne sont pas soumis au balayage; par conséquent, ces canaux seront sautés automatiquement.*



### **Affichage du numéro de canal, du nom de canal, du nom de catégorie, du nom d'artiste, des titres de chanson et des informations**

Les informations relatives au canal actuellement reçu sont affichées.

### **REMARQUE**

*Si vous ne vous êtes pas abonné aux canaux ou s'ils sont réglés avec le verrouillage parental, le nom de canal, le nom de catégorie, le nom d'artiste, le titre de morceau et les informations ne sont pas affichés.*

### **Faire défiler l'affichage**

Si un titre complet ne peut pas être affiché en une seule fois, appuyer brièvement sur la touche  à l'écran sur le côté droit du titre. Lorsque le dernier caractère est affiché, appuyer brièvement sur la touche  à l'écran pour afficher le premier caractère du titre.

### **REMARQUE**

*La touche  à l'écran s'affiche seulement si un titre complet ne peut pas être affiché en une seule fois.*

### **Relecture instantanée**

Cette fonction permet de revenir rapidement en arrière et de relire le programme que l'on écoutait précédemment ou que l'on écoute actuellement.

Lorsqu'on appuie brièvement sur la touche  à l'écran, la lecture commence à partir du début du programme actuel.

Lorsqu'on appuie à deux reprises sur la touche  à l'écran, la lecture commence à partir du début du programme précédent.

Appuyer et maintenir enfoncée la touche  à l'écran pour reculer le programme tandis que la touche est enfoncée.

Lorsqu'on appuie brièvement sur la touche  à l'écran la lecture commence à partir du début du programme suivant.

Lorsqu'on appuie brièvement sur la touche  à l'écran pendant que le dernier programme est lu, le mode de relecture instantanée est annulé.

Appuyer et maintenir enfoncée la touche  à l'écran pour avancer rapidement le programme tandis que la touche est enfoncée.

## Système audio

Appuyer sur la touche et la maintenir enfoncée jusqu'à la fin du programme annulera le mode de relecture instantanée.

### Relecture instantanée (PAUSE)



Un appui bref sur la touche  à l'écran, le mode de relecture instantanée passera à la condition interrompue momentanément (PAUSE).

Réappuyer brièvement sur la touche  à l'écran pour reprendre la lecture à partir de l'endroit où elle s'est arrêtée.

### Verrouillage parental

Il est possible de régler le verrouillage parental, la libération du verrouillage parental, le changement de code d'identifiant de verrouillage parental et la réinitialisation du code d'identifiant de verrouillage parental.

#### REMARQUE

- Appuyer brièvement sur la touche  à l'écran pendant tous les réglages afin de revenir à l'affichage précédent.
- Appuyer brièvement sur la touche  à l'écran durant la saisie des codes d'identifiant et maître pour supprimer un numéro saisi.
- Si l'on entre un code ou un code maître à quatre chiffres seulement, il est possible de sélectionner l'indication "Terminé".
- Si l'on a oublié le code enregistré, remettre le code à [0000] dans "Initialiser code parental".

### Verrouillage parental

Si un canal est verrouillé, ce canal est mis en sourdine.

1. Tourner le bouton de syntonisation manuelle pour sélectionner le canal voulu.

2. Appuyer brièvement sur la touche  à l'écran pour afficher l'écran des réglages.

3. Appuyer brièvement sur la touche  à l'écran pour afficher l'écran des réglages du verrouillage parental.

4. "Entrer code parental" est affiché et il est possible de saisir le code d'identifiant enregistré. Pour entrer un numéro, utiliser le clavier numérique.

5. Après avoir entré les quatre chiffres, appuyer brièvement sur la touche  à l'écran pour confirmer les quatre chiffres.

6. Si les quatre chiffres correspondent au code enregistré, "Canal ### verrouillé" apparaît et la sourdine est activée. S'ils ne correspondent pas au code enregistré, "Code erroné" apparaît, puis "Entrer code parental" réapparaît à l'affichage.

### Libération du verrouillage parental

Les canaux qui ont été verrouillés à l'aide de la fonction de verrouillage parental peuvent être déverrouillés.

1. Sélectionner un canal à déverrouiller en tournant le bouton de syntonisation manuelle.

2. Appuyer brièvement sur la touche  à l'écran pour afficher l'écran des réglages.

3. Appuyer brièvement sur la touche  à l'écran pour afficher l'écran des réglages du déverrouillage parental.



Confort intérieur

## Système audio

4. “Entrer code parental” est affiché et il est possible de saisir le code d'identifiant enregistré. Pour entrer un numéro, utiliser le clavier numérique.
5. Après avoir entré les quatre chiffres, appuyer brièvement sur la touche  à l'écran pour confirmer les quatre chiffres.
6. Si les quatre chiffres correspondent au code enregistré, “Canal ### déverrouillé” apparaît et la sourdine est annulée. S'ils ne correspondent pas au code enregistré, “Code erroné” apparaît, puis “Entrer code parental” réapparaît à l'affichage.

### Changement de code du verrouillage parental

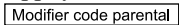
Lors du changement de code, le nouveau code n'est saisi qu'une fois l'ancien code entré.

1. Appuyer brièvement sur la touche  à l'écran pour afficher l'écran des réglages.
2. Appuyer brièvement sur la touche  à l'écran pour afficher l'écran de modification du code.
3. “Entrer le code actuel” est affiché et il est possible de saisir le code d'identifiant enregistré. Pour entrer un numéro, utiliser le clavier numérique.
4. Après avoir entré les quatre chiffres, appuyer brièvement sur la touche  à l'écran pour confirmer les quatre chiffres.

5. Si les quatre chiffres correspondent au code enregistré, l'indication “Entrer le code nouveau” s'affiche. S'ils ne correspondent pas au code enregistré, “Code erroné” apparaît, puis “Entrer le code actuel” réapparaît à l'affichage. Pour entrer un numéro, utiliser le clavier numérique.
6. Après avoir entré les quatre chiffres, appuyer brièvement sur la touche  à l'écran pour confirmer les quatre chiffres.
7. “Code modifié” apparaît pour indiquer que l'entrée du nouveau code a été accomplie.
8. L'affichage normal réapparaît alors.

### REMARQUE

*Les canaux qui étaient verrouillés avant que le code ait été changé sont conservés après que le code ait été changé. Pour déverrouiller un canal, entrer le code changé.*

### Réinitialisation de code du verrouillage parental

Si l'on a oublié le code enregistré, remettre le code à la valeur par défaut [0000].

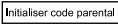
1. Appuyer brièvement sur la touche  à l'écran pour afficher l'écran des réglages.
2. Appuyer brièvement sur la touche  à l'écran pour afficher l'écran initial du code.
3. “Entrer code principal” est affiché et il est possible de saisir le code d'identifiant enregistré. Pour entrer un numéro, utiliser le clavier numérique.

### **REMARQUE**

Code maître:

Le code maître est utilisé pour initialiser ou réinitialiser le code si le code n'est pas réglé à [0000] et/ou si le code d'identifiant personnalisé est inconnu. L'opération d'initialisation remet le code à [0000]. Le code maître peut potentiellement neutraliser l'effet de sécurité du verrouillage parental s'il est localisé par des personnes non autorisées par le propriétaire pour accéder à certains canaux.

Code maître de la radio satellite SIRIUS:  
[0913]

- Après avoir entré les quatre chiffres, appuyer brièvement sur la touche  à l'écran pour confirmer les quatre chiffres.
- Si les quatre chiffres correspondent au code maître, "Code initialisé" s'affiche. S'ils ne correspondent pas au code maître, "Code erroné" apparaît, puis "Entrer code principal" réapparaît à l'affichage.
- Le code revient à la valeur par défaut [0000].

### **L'alerte Rechercher**

Il est possible d'enregistrer le titre de morceau et le nom d'artiste pour le morceau en cours de lecture et les noms d'équipes lors de matchs sportifs en cours d'écoute en tant que favoris. L'utilisateur est informé lors du démarrage d'un programme contenant des informations enregistrées liées aux favoris.

### **Sélection dans la liste des programmes d'alerte rechercher**

Sélectionnez la station que vous voulez écouter dans la liste pour recevoir le programme.

Appuyer brièvement sur la touche  à l'écran pour revenir à l'écran de réception.

### **Stockage des noms de chansons, d'artistes et d'équipes sportives**

#### **REMARQUE**

- Un maximum de 10 noms de chansons, d'artistes et d'équipes sportives peuvent être stockés.
- Si le titre de morceau, le nom d'artiste, le nom d'équipe sportive ne s'affichent pas, "Aucun art. disponible dans ce progr" s'affiche.
- Même si le titre de morceau et le nom d'artiste sont affichés sur l'écran principal, il se peut qu'il ne soit pas possible d'enregistrer les informations d'anciens morceaux.
- Si le nom de la chanson est stockée, la fonction rechercher la chanson est activée.
- Si un nom d'artiste est stocké, la fonction rechercher l'artiste est activée.
- Si un nom d'équipe de sport est stocké, la fonction rechercher l'équipe de sport est activée.

- Appuyer brièvement sur la touche  à l'écran pour afficher les noms actuels de la chanson et de l'artiste en cours de réception. Le nom de l'équipe de sport s'affiche lorsque le programme de sports est en cours de réception.
- Sélectionner l'élément que vous souhaitez stocker entre le titre de morceau, le nom d'artiste et le nom d'équipe sportive.
- "XXXXX (noms de la chanson, de l'artiste et de l'équipe sportive) stocké" s'affiche.

Confort intérieur

## Système audio

### REMARQUE

*S'il n'y a pas assez d'espace disponible, les indications "Mémoire de chansons pleine" ou "Mémoire d'artistes pleine" ou "Mémoire équipes pleine" et "Suppr. pour créer espace" s'affichent. Supprimer dans la liste.*

### Réglage de l'alerte rechercher

La permutation activée ou désactivée de la fonction d'alerte rechercher la chanson, l'artiste ou le jeu, et la suppression des informations stockées peuvent être exécutées. Appuyer brièvement sur la touches  et  à l'écran.

Appuyer brièvement sur la touche que vous voulez modifier à partir de  ,  , ou  .

#### (Permutation activée ou désactivée)

Appuyer brièvement sur la touche  ,  , et  à l'écran.

#### (Suppression)

1. Sélectionner le titre de morceau, le nom d'artiste ou le nom d'équipe sportive que vous souhaitez supprimer de la liste.
2. Appuyer brièvement sur la touche  à l'écran pour afficher l'indication "XXXXX (noms de la chanson, de l'artiste et de l'équipe sportive) supprimé".



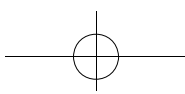

# NOTES

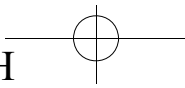
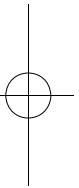
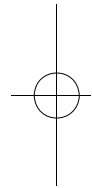

Confort intérieur

## Système audio

### ▼ Fonctionnement du lecteur de disques compacts

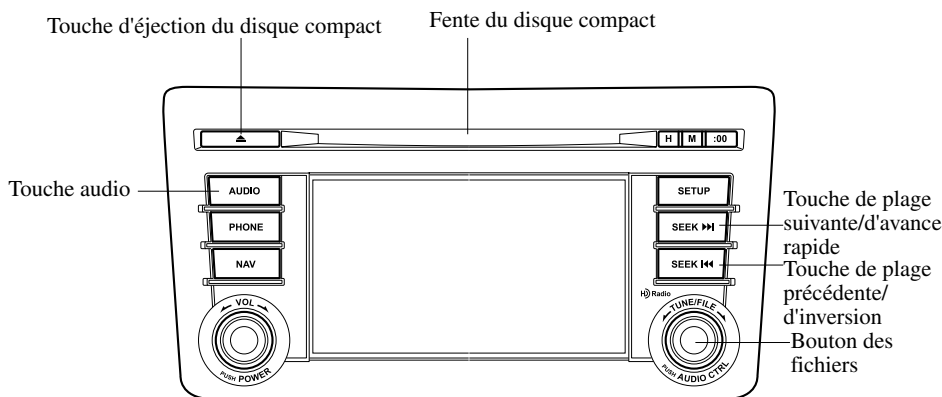

Type	Données lisibles
Lecture de disques compacts de musique/MP3/WMA/AAC	<ul style="list-style-type: none"> <li>Données de musique (CD-DA)</li> <li>Fichier MP3/WMA/AAC</li> </ul>

#### **REMARQUE**

Si un disque inclut des données musicales (CD-DA) et des fichiers MP3/WMA/AAC, la lecture des deux ou trois types de fichiers varie en fonction du mode d'enregistrement du disque.

#### **Insertion du disque compact**

Insérer le disque compact, côté imprimé vers le haut, dans la fente. Le mécanisme de chargement automatique chargera le disque compact et commencera la lecture.

#### **REMARQUE**

Il s'écoule un certain temps avant que la lecture commence pendant que le lecteur lit les données numériques du disque compact.

#### **Ejection du disque compact**

Appuyer sur la touche d'éjection du disque compact (▲) pour éjecter le disque compact.

#### **Lecture**

Appuyer sur la touche audio (**AUDIO**) ou sur l'onglet **CD** à l'écran avec un disque compact inséré.

#### **Pause**

Pour interrompre la lecture, appuyer brièvement sur la touche **▶/||** à l'écran. Appuyer brièvement sur la touche **▶/||** à l'écran durant une pause pour l'annuler.

### Avance rapide/Inversion

#### **Opérations à l'aide du panneau audio**

Appuyer sur la touche d'avance rapide (▶▶) et la maintenir enfoncée pour faire une lecture de la plage à vitesse rapide. Appuyer sur la touche d'inversion (◀◀) et la maintenir enfoncée pour faire une lecture de la plage vers l'arrière à vitesse rapide.

#### **Opérations sur l'écran**

Appuyer longuement sur la touche (▶▶) à l'écran pour effectuer une avance rapide sur une plage.

Appuyer longuement sur la touche (◀◀) à l'écran pour effectuer un retour rapide sur une plage.

### Recherche de plage

#### **Opérations à l'aide du panneau audio**

Appuyer sur la touche de plage suivante (▶▶) ou tourner le bouton des fichiers dans le sens des aiguilles d'une montre une fois pour passer au début de la plage suivante.

Appuyer sur la touche de passage à la plage précédente (◀◀) ou tourner le bouton des fichiers dans le sens inverse des aiguilles d'une montre quelques secondes après le début de la lecture pour passer à la plage précédente.

Appuyer sur la touche de passage à la plage précédente (◀◀) ou tourner le bouton des fichiers dans le sens inverse des aiguilles d'une montre au bout de quelques secondes pour lancer la lecture depuis le début de la plage actuelle.

### **Opérations sur l'écran**

Appuyer brièvement une fois sur la touche (▶▶) à l'écran pour passer au début de la plage suivante.

Appuyer brièvement sur la touche (◀◀) à l'écran quelques secondes après le début de la lecture pour passer à la plage précédente.

Appuyer brièvement sur la touche (◀◀) à l'écran au bout de quelques secondes pour lancer la lecture depuis le début de la plage actuelle.

### Affichage de la liste des fichiers

La liste de fichiers souhaités dans le disque compact peut être visualisée.

### **Pendant la lecture des disques compacts**

Appuyer brièvement sur la touche (Liste de pistes) à l'écran pour afficher la liste des pistes dans le disque compact.

### **Pendant la lecture des disques compacts MP3/WMA/AAC**

#### **(Affichage de la liste de fichiers dans le dossier désiré)**

1. Appuyer brièvement sur la touche (Liste de dossiers) à l'écran pour afficher la liste des dossiers dans le disque compact.
2. Appuyer brièvement sur le dossier que vous voulez sélectionner.

#### **(Affichage de la liste de fichiers dans le dossier courant)**

Appuyer brièvement sur la touche (Dossier actuel) à l'écran.

### Sélection du fichier/piste

Sélectionner le fichier/piste que vous voulez lire.

Confort intérieur

## Système audio

### Pendant la lecture des disques compacts

1. Appuyer brièvement sur la touche  à l'écran pour afficher la liste des pistes dans le disque compact.
2. Appuyer brièvement sur la piste que vous voulez lire.

### Pendant la lecture des disques compacts MP3/WMA/AAC

#### REMARQUE

Appuyer sur la touche  à l'écran sur l'écran de la liste des fichiers pour afficher la liste des dossiers.

### (Sélection à partir de tous les dossiers dans le CD)

1. Appuyer brièvement sur la touche  à l'écran, la liste des dossiers dans le disque compact s'affiche.
2. Sélectionner le nom du dossier dans la liste affichée.
3. Les fichiers dans le dossier sélectionné s'affichent.
4. Sélectionner le fichier que vous voulez lire.



### (Sélection à l'intérieur du dossier dans lequel un morceau est en cours de lecture)

1. Appuyer brièvement sur la touche  à l'écran pour sélectionner la liste de morceaux.
2. Appuyer sur le morceau que vous voulez lire.

### Balayage



#### Pendant la lecture des disques compacts

Cette fonction balaye les titres d'un disque compact et lit 10 secondes de chaque morceau pour vous permettre d'en trouver un que vous voulez écouter.

1. Appuyer brièvement sur la touche  à l'écran durant la lecture pour lire 10 secondes de chaque piste suivante à partir du prochain morceau.
2. Appuyer brièvement sur la touche  à l'écran durant la lecture du morceau que vous voulez écouter et continuer la lecture à partir de ce point.

#### Pendant la lecture des disques compacts MP3/WMA/AAC

Cette fonction balaye les titres d'un dossier en cours de lecture et lit 10 secondes de chaque morceau pour vous permettre d'en trouver un que vous voulez écouter.

1. Appuyer brièvement sur la touche  à l'écran durant la lecture pour lire 10 secondes de chaque piste suivante à partir du prochain morceau.
2. Appuyer brièvement sur la touche  à l'écran durant la lecture du morceau que vous voulez écouter et continuer la lecture à partir de ce point.

#### REMARQUE

- Si l'appareil est laissé en mode de balayage, la lecture normale reprendra à la plage où le balayage a commencé.
- Si toutes les plages sont balayées, l'appareil reprendra la lecture normale.

### Lecture à répétition

#### **Pendant la lecture des disques compacts**

Appuyer brièvement sur la touche **Répéter** à l'écran durant la lecture pour lire en boucle le morceau en cours de lecture. “🎵” s'affiche en cours de lecture. Appuyer brièvement sur la touche **Répéter** à l'écran tandis que “🎵” s'affiche pour annuler.

#### **Pendant la lecture des disques compacts MP3/WMA/AAC**

##### **(Répétition de plage)**

Appuyer brièvement sur la touche **Répéter** à l'écran pour lire le morceau durant la lecture répétée. “🎵” est affiché en cours de lecture.

Appuyer brièvement sur la touche **Répéter** à l'écran deux fois tandis que “🎵” s'affiche pour annuler.

##### **(Répétition de dossier)**

Appuyer brièvement sur la touche **Répéter** à l'écran deux fois pour lire le morceau dans le dossier de manière répétée. “📁” est affiché en cours de lecture.

Appuyer brièvement sur la touche **Répéter** à l'écran tandis que “📁” s'affiche pour annuler.

### Lecture aléatoire

#### **Pendant la lecture des disques compacts**

Appuyer brièvement sur la touche **Aléatoire** à l'écran durant la lecture pour lire les morceaux du disque compact de façon aléatoire. “📁” est affiché en cours de lecture.

Appuyer brièvement sur la touche **Aléatoire** à l'écran tandis que “📁” s'affiche pour annuler.

#### **Pendant la lecture des disques compacts MP3/WMA/AAC**

##### **(Dossier aléatoire)**

Appuyer brièvement sur la touche **Aléatoire** à l'écran pendant la lecture pour lire les morceaux de façon aléatoire. “📁” est affiché en cours de lecture.

Appuyer brièvement sur la touche **Aléatoire** à l'écran deux fois tandis que “📁” s'affiche pour annuler.

##### **(Aléatoire de disque compact)**

Appuyer brièvement deux fois sur la touche **Aléatoire** à l'écran pendant la lecture pour lire les morceaux du disque compact de façon aléatoire. “📁” est affiché en cours de lecture.

Appuyer brièvement sur la touche **Aléatoire** à l'écran tandis que “📁” s'affiche pour annuler.

### Faire défiler l'affichage

Si un titre complet ne peut pas être affiché en une seule fois, appuyer brièvement sur la touche **▶** à l'écran sur le côté droit du titre. Lorsque le dernier caractère est affiché, appuyer brièvement sur la touche **▶** à l'écran pour afficher le premier caractère du titre.

### **REMARQUE**

- La touche **▶** à l'écran s'affiche seulement si un titre complet ne peut pas être affiché en une seule fois.
- Les informations qu'on peut voir sur l'affichage sont seulement les informations relatives de disques compacts (telles que le nom d'artiste, le titre de chanson) qui ont été enregistrées sur le disque compact.
- Cet appareil ne peut pas afficher certains caractères. Les caractères qui ne peuvent pas s'afficher sont indiqués par un astérisque (\*).
- Le nombre de caractères qu'il est possible d'afficher est restreint.

Confort intérieur

## Système audio

### Afficheur de message

Si "Erreur CD" s'affiche, ceci indique une anomalie du disque compact. Vérifier pour déceler tout dommage, poussière ou taches sur le disque compact, puis réinsérer adéquatement. Si le message apparaît toujours, apporter l'unité à un concessionnaire agréé Mazda pour les réparations.

### ▼ **Fonctionnement de la prise auxiliaire/port USB**

#### Sans prise auxiliaire

Il est possible de lire le son depuis le périphérique audio du véhicule en raccordant un périphérique USB ou un iPod au port USB.

Se référer à Mode AUX/USB/iPod à la page 6-59.

#### Avec prise auxiliaire

Il est possible d'entendre le son depuis les haut-parleurs du véhicule en raccordant un appareil audio portable en vente dans le commerce à la prise auxiliaire. Utilisez un câble de mini-prise stéréo (3,5φ) sans impédance (disponible dans le commerce). S'adresser à un concessionnaire agréé Mazda pour plus de détails.

Par ailleurs, il est possible de lire le son depuis le périphérique audio du véhicule en raccordant un périphérique USB ou un iPod au port USB.

Se référer à Mode AUX/USB/iPod à la page 6-59.

### ▼ **Indications d'erreur**

Si une indication d'erreur est affichée, se référer au tableau suivant pour trouver la cause. Si l'indication d'erreur ne peut pas être annulée, s'adresser concessionnaire agréé Mazda.

Indication	Cause	Solution
Erreur CD	Le disque compact est inséré à l'envers	Insérer le disque compact correctement. Si l'indication d'erreur continue à apparaître, s'adresser à un concessionnaire agréé Mazda.
	Le disque compact est défectueux	Insérer un autre disque compact correctement. Si l'indication d'erreur continue à apparaître, s'adresser à un concessionnaire agréé Mazda.

### ▼ **Configuration**

Vous pouvez personnaliser les réglages à l'écran de configuration comme suit:

#### Affichage

Se référer à Commandes d'alimentation/Volume/Affichage/Tonalité à la page 6-32.

#### Son

Se référer à Commandes d'alimentation/Volume/Affichage/Tonalité à la page 6-32.

#### Langue

1. Appuyer sur la touche de configuration (**SETUP**).
2. Appuyer brièvement sur l'onglet **[Langue]** à l'écran pour afficher l'écran de configuration de la langue.
3. Appuyer brièvement la langue souhaitée à partir de la liste.

4. Appuyer brièvement sur la touche  à l'écran.

### **REMARQUE**

*Seules les langues disponibles s'affichent.*

## Fonctionnement de la commande audio au volant

Lorsque l'unité audio est en marche, il est possible de faire marcher l'unité audio à partir du volant.

### **REMARQUE**

- Comme l'unité audio sera éteinte lors des conditions suivantes, les interrupteurs seront inopérants.
  - Lorsque le contacteur est sur la position d'arrêt.
  - Lorsque la touche d'alimentation de l'unité audio est enfoncée et que l'unité audio est éteinte.
- Mazda a installé ce système pour empêcher les distractions lorsque le véhicule est en marche et utilise les commandes audio du tableau de bord.

*Une conduite sécuritaire doit toujours être la priorité première.*

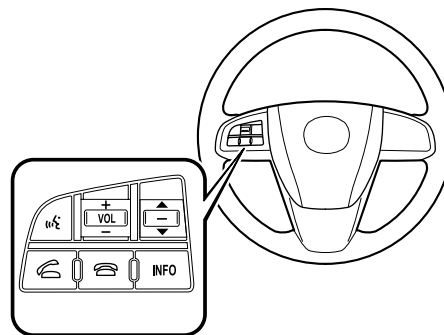

Confort intérieur

## Système audio

### ▼ Réglage du volume

Pour augmenter le volume, presser vers le haut l'interrupteur de volume.

Pour diminuer le volume, appuyer vers le bas l'interrupteur de volume.

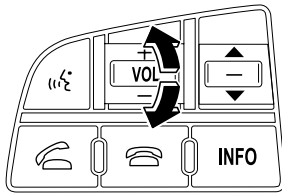

### ▼ Interrupteur de recherche

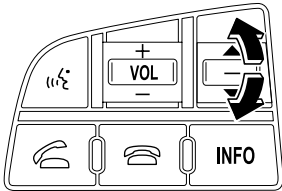

#### Lors de l'écoute de la radio ou de la radio numérique par satellite de SIRIUS

Appuyer vers le haut ou le bas l'interrupteur de recherche. La radio passe à la station sauvegardée suivante/précédente dans l'ordre de la sauvegarde (1 à 6).

### (Radio)

Appuyer et maintenir l'interrupteur de recherche à la position haute ou basse pour rechercher toutes les stations utilisables à une fréquence supérieure ou inférieure, qu'elles soient programmées ou non.

#### **(Radio numérique par satellite de SIRIUS)**

Appuyer et maintenir l'interrupteur de recherche à la position haute ou basse pour rechercher toutes les stations utilisables à un canal supérieur ou inférieur, qu'elles soient programmées ou non.

#### **Lors de la lecture d'un disque compact, USB, iPod ou audio BT**

Appuyer vers le haut l'interrupteur de recherche pour sauter directement à la plage suivante.

Appuyer vers le bas l'interrupteur de recherche pour répéter la plage actuelle.

Appuyer et maintenir enfoncée l'interrupteur de recherche dans la position haute ou basse pour commuter les plages continuellement en haut ou en bas.



Confort intérieur  
**Système audio**

**Mode AUX/USB/iPod**

**Sans prise auxiliaire**

Il est possible de lire le son depuis le périphérique audio du véhicule en raccordant un périphérique USB ou un iPod au port USB.

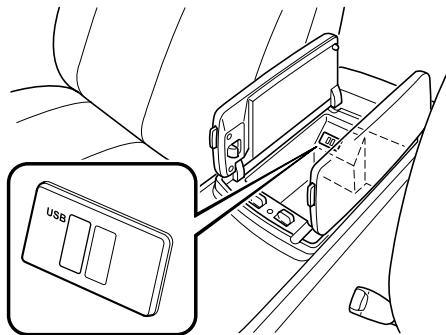

**Avec prise auxiliaire**

Il est possible d'entendre le son depuis les haut-parleurs du véhicule en raccordant un appareil audio portable en vente dans le commerce à la prise auxiliaire.

Un câble de mini-prise stéréo (3,5 $\phi$ ) sans impédance (disponible dans le commerce) est requis. S'adresser à un concessionnaire agréé Mazda pour plus de détails.

Par ailleurs, il est possible de lire le son depuis le périphérique audio du véhicule en raccordant un périphérique USB ou un iPod au port USB.

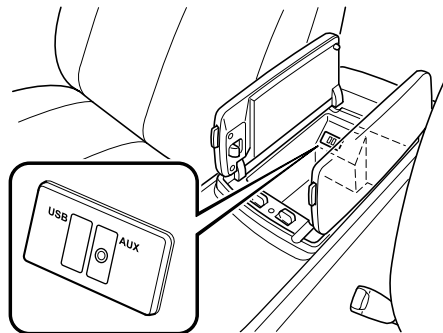

- ① Comment utiliser le mode  
AUX ..... page 6-61
- ② Comment utiliser le mode  
USB ..... page 6-64
- ③ Comment utiliser le mode  
iPod ..... page 6-68

Confort intérieur

## Système audio

### PRUDENCE

**Ne pas régler l'appareil audio portable ou un produit similaire pendant qu'on conduit le véhicule:**

Le fait de régler l'appareil audio portable ou un produit similaire pendant la conduite du véhicule est dangereux car cela risque de faire perdre la concentration apportée à la conduite du véhicule et risque de causer un accident grave. Toujours régler l'appareil audio portable ou un produit similaire pendant que le véhicule est arrêté.

### ATTENTION

- Fermer le couvercle lorsque la prise auxiliaire<sup>\*1</sup>/port USB n'est pas utilisée pour éviter que des objets étrangers et des liquides ne pénètrent dans celle-ci.
- Selon l'appareil audio portable, du bruit peut se produire lorsqu'il est connecté à la prise accessoire du véhicule. (Si des bruits sont produits, ne pas utiliser la prise des accessoires.)

\*1 Avec prise auxiliaire

### REMARQUE

- Ce mode peut ne pas être utilisable car cela dépend de l'appareil audio portable à connecter.
- Avant d'utiliser la prise auxiliaire<sup>\*1</sup>/port USB, reportez-vous au manuel d'instructions pour l'appareil audio portable.
- **(Avec prise auxiliaire)**  
Utiliser une mini-prise stéréo (3,5  $\Phi$ ) sans impédance (disponible dans le commerce) pour brancher l'appareil audio portable à la prise auxiliaire. Avant d'utiliser la prise auxiliaire, lire les instructions du fabricant de l'appareil pour plus de détails concernant la connexion d'un appareil audio portable à la prise auxiliaire.
- Pour éviter de décharger la batterie, ne pas utiliser l'entrée auxiliaire pendant de longues périodes lorsque le moteur tourne au ralenti ou s'il est arrêté.
- Lorsque vous connectez un appareil à la prise auxiliaire<sup>\*1</sup> ou au port USB, du bruit peut se produire selon l'appareil connecté. Si l'appareil est connecté à la prise des accessoires du véhicule, le bruit peut être réduit en le débranchant de la prise des accessoires.

\*1 Avec prise auxiliaire

Confort intérieur  
**Système audio**

▼ **Comment utiliser une prise  
auxiliaire/un port USB**

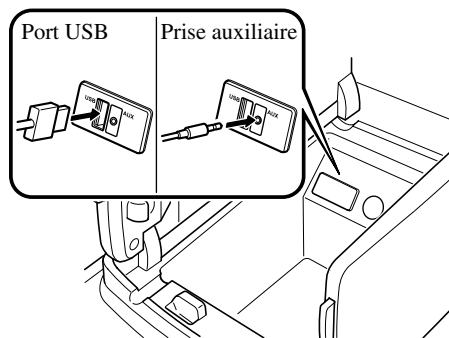

**Connexion d'un appareil**

1. Ouvrir le couvercle de la console.
2. Brancher la fiche de l'appareil au port USB.

**Connexion avec le câble du connecteur**

1. Ouvrir le couvercle de la console.
2. Faire passer le cordon à bouchon de connexion dans l'orifice de la console et insérer le bouchon dans la prise auxiliaire.

**⚠ PRUDENCE**

**Eviter que le cordon à bouchon de connexion ne s'emmêle avec le frein de stationnement ou le levier sélecteur:**

*Si le cordon à bouchon de connexion s'emmêle avec le frein de stationnement ou le levier sélecteur, il pourrait gêner la conduite et provoquer un accident.*

**⚠ ATTENTION**

*Ne pas placer d'objets ou forcer sur la prise auxiliaire/port USB lorsque la fiche est branchée.*

**REMARQUE**

- Insérer la fiche dans la prise auxiliaire<sup>\*1</sup>/port USB jusqu'au bout.
- Insérer ou retirer la fiche lorsque celle-ci est perpendiculaire à l'orifice de la prise auxiliaire<sup>\*1</sup>/port USB.
- Insérer ou retirer la fiche en la tenant par la base.

<sup>\*1</sup> Avec prise auxiliaire

▼ **Comment utiliser le mode AUX\***

**AUDIO**

1. Mettre le contacteur sur ACC ou ON.
2. Appuyer sur le bouton d'alimentation/volume pour allumer l'appareil audio.
3. Appuyer sur la touche audio (**AUDIO**) pour afficher l'écran de l'audio.
4. Appuyer sur l'onglet **AUX** à l'écran pour passer au mode AUX.

Confort intérieur

## Système audio

---

### **REMARQUE**

- *Lorsque l'appareil n'est pas connecté à la prise auxiliaire, le mode ne passe pas au mode AUX.*
- *Régler le volume de l'appareil audio portable au maximum, tant que le son n'est pas déformé, puis ajuster le volume avec le bouton d'alimentation/volume.*
- *Les réglages audio autres que ceux du volume sonore ne peuvent être effectués qu'en utilisant le périphérique audio portable.*
- *Si le bouchon à vis est enlevé de la prise auxiliaire en mode AUX, cela peut provoquer des grésillements.*

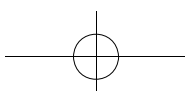

# NOTES

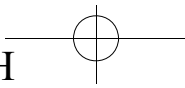
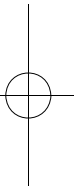
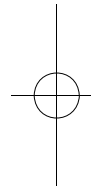

Confort intérieur

## Système audio

### ▼ Comment utiliser le mode USB

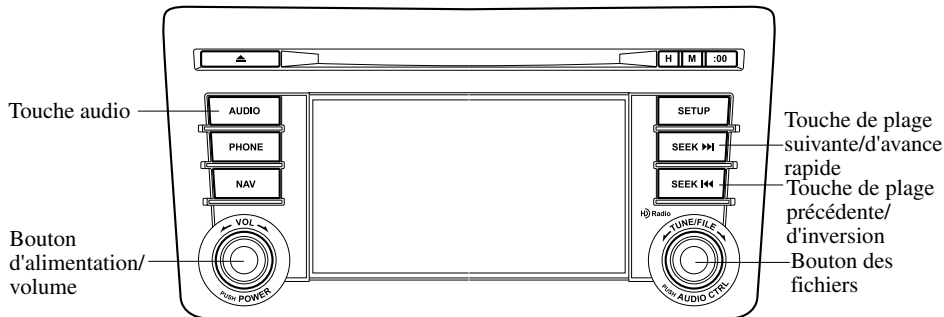

Type	Données lisibles
Mode USB	Fichier MP3/WMA/AAC

#### **Lecture**

1. Mettre le contacteur sur ACC ou ON.
2. Appuyer sur le bouton d'alimentation/volume pour allumer l'appareil audio.
3. Appuyer sur la touche audio (**AUDIO**) pour afficher l'écran de l'audio.
4. Appuyer brièvement sur l'onglet **USB** à l'écran pour passer au mode USB et démarrer la lecture.

#### **REMARQUE**

- Certains appareils comme les téléphones intelligents peuvent nécessiter un changement de paramètre pour permettre le fonctionnement de périphérique USB.
- Quand un périphérique USB n'est pas connectée au port USB, le mode ne passe pas au mode USB même si l'on appuie brièvement sur l'onglet **USB** à l'écran.
- Ne pas retirer le périphérique USB quand vous êtes en mode USB. Sinon les données pourraient être endommagées.

#### **Pause**

Appuyer brièvement sur la touche **▶/||** à l'écran pour arrêter la lecture.  
Appuyer brièvement sur la touche **▶/||** à l'écran tandis que la lecture est arrêtée pour annuler la pause.

### Avance rapide/Inversion

#### Opérations à l'aide du panneau audio

Appuyer sur la touche d'avance rapide (▶▶) et la maintenir enfoncée pour faire une lecture de la plage à vitesse rapide. Appuyer sur la touche d'inversion (◀◀) et la maintenir enfoncée pour faire une lecture de la plage vers l'arrière à vitesse rapide.

#### Opérations sur l'écran

Appuyer longuement sur la touche (▶▶) à l'écran pour effectuer une avance rapide sur une plage.

Appuyer longuement sur la touche (◀◀) à l'écran pour effectuer un retour rapide sur une plage.

### Recherche de plage

#### Opérations à l'aide du panneau audio

Appuyer sur la touche de plage suivante (▶▶) ou tourner le bouton des fichiers dans le sens des aiguilles d'une montre une fois pour passer au début de la plage suivante.

Appuyer sur la touche de passage à la plage précédente (◀◀) ou tourner le bouton des fichiers dans le sens inverse des aiguilles d'une montre quelques secondes après le début de la lecture pour passer à la plage précédente.

Appuyer sur la touche de passage à la plage précédente (◀◀) ou tourner le bouton des fichiers dans le sens inverse des aiguilles d'une montre au bout de quelques secondes pour lancer la lecture depuis le début de la plage actuelle.

#### Opérations sur l'écran

Appuyer brièvement une fois sur la touche (▶▶) à l'écran pour passer au début de la plage suivante.

Appuyer brièvement sur la touche (◀◀) à l'écran quelques secondes après le début de la lecture pour passer à la plage précédente.

Appuyer brièvement sur la touche (◀◀) à l'écran au bout de quelques secondes pour lancer la lecture depuis le début de la plage actuelle.

### Affichage de la liste des morceaux

La liste des morceaux dans le périphérique USB peut être visualisée.

#### REMARQUE

*Il est possible que la liste de morceaux ne s'affiche pas selon les conditions.*

#### (Affichage de la liste en option)

1. Appuyer brièvement sur la touche  à l'écran durant la lecture.
2. Appuyer brièvement sur la catégorie que vous voulez sélectionner. La liste des enregistrements ou la liste des morceaux s'affiche.

#### (Affichage d'une liste en cours de lecture)

Appuyer brièvement sur la touche  à l'écran.

#### REMARQUE

*Appuyer sur la touche  à l'écran pour afficher la liste du haut.*

### Sélection à partir de la liste

Sélectionnez le morceau désiré à lire.

1. Appuyer brièvement sur la touche  à l'écran pour sélectionner la liste de morceaux.
2. Appuyer sur le morceau que vous voulez lire.



Confort intérieur



## Systeme audio

### **REMARQUE**

La liste du morceau choisi devient la liste de lecture.



### **Lecture à répétition**



Appuyer brièvement sur la touche  à l'écran durant la lecture. “” est affiché en cours de lecture.

Appuyer brièvement sur la touche  à l'écran deux fois tandis que “” s'affiche pour annuler.



### **Lecture aléatoire**



(Lecture aléatoire des morceaux dans la liste en cours de lecture)

Appuyer brièvement sur la touche  à l'écran durant la lecture. “” est affiché en cours de lecture.



Appuyer brièvement sur la touche  à l'écran deux fois tandis que “” s'affiche pour annuler.

(Lecture aléatoire d'albums dans la liste en cours de lecture)

Appuyer deux fois brièvement sur la touche  à l'écran durant la lecture. “” est affiché en cours de lecture.

Appuyer brièvement sur la touche  à l'écran tandis que “” s'affiche pour annuler.

### **Défiler le texte**

Si un titre complet ne peut pas être affiché en une seule fois, appuyer brièvement sur la touche  à l'écran sur le côté droit de chaque titre. Lorsque le dernier caractère est affiché, appuyer brièvement sur la touche  à l'écran pour afficher le premier caractère du titre.

### **REMARQUE**

- La touche  à l'écran s'affiche quand le titre complet ne s'affiche pas.
- Les informations (nom d'artiste, nom de la chanson, nom de l'album) ne s'affichent que lorsque le périphérique USB a des informations qui peuvent être affichées sur l'écran.
- Cet appareil ne peut pas afficher certains caractères. Les caractères qui ne peuvent pas s'afficher sont indiqués par un astérisque (\*).
- Le nombre de caractères qu'il est possible d'afficher est restreint.

### **Messages d'erreur**

Si le message “Erreur USB” s'affiche, il indique qu'il n'y a pas de fichier lisible dans le périphérique USB ou qu'il y a une erreur. Vérifier que le contenu enregistré dans le périphérique USB contient des fichiers MP3/WMA/AAC et re-connecter correctement. Si le message apparaît de nouveau, faire vérifier l'appareil par un concessionnaire agréé Mazda.



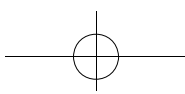

# NOTES

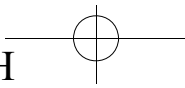
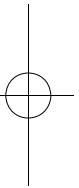
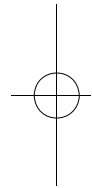

Confort intérieur

## Système audio

### ▼ Comment utiliser le mode iPod

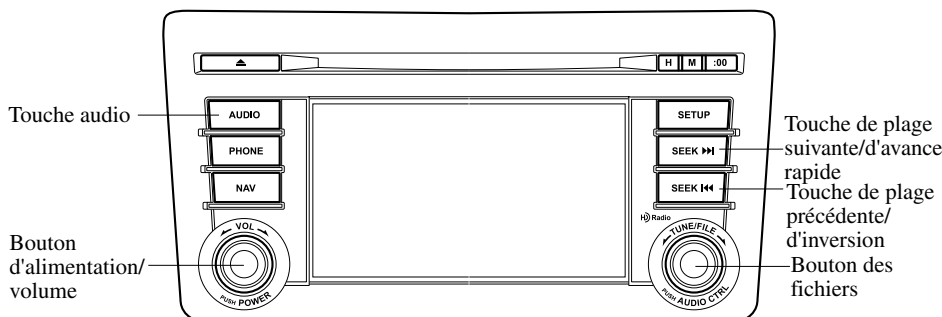

Les iPods raccordables sont comme suit:

- iPod classic
- iPod nano: 4/5/6G
- iPod touch<sup>\*1</sup>: 2/3/4G
- iPhone<sup>\*1</sup>: 3GS/4/4S

\*1 Seulement la fonction iPod

#### **REMARQUE**

*Il n'est pas possible d'utiliser les fonctions d'iPod tandis que l'iPod est raccordé à l'appareil, car ce dernier commande les fonctions de l'iPod.*

#### **Lecture**

1. Mettre le contacteur sur ACC ou ON.
2. Appuyer sur le bouton d'alimentation/volume pour allumer l'appareil audio.
3. Appuyer sur la touche audio (**AUDIO**) pour afficher l'écran de l'audio.

4. Appuyer brièvement sur l'onglet **iPod** à l'écran pour passer au mode iPod et démarrer la lecture.

#### **REMARQUE**

- *Quand l'iPod est connecté au port USB, l'onglet **USB** à l'écran change à l'onglet **iPod** à l'écran.*
- *Ne pas retirer l'iPod quand vous êtes en mode iPod. Sinon les données pourraient être endommagées.*

#### **Pause**

Appuyer brièvement sur la touche **▶/||** à l'écran pour arrêter la lecture. Appuyer brièvement sur la touche **▶/||** à l'écran tandis que la lecture est arrêtée pour annuler la pause.

### Avance rapide/Inversion

#### **Opérations à l'aide du panneau audio**

Appuyer sur la touche d'avance rapide (▶▶) et la maintenir enfoncée pour faire une lecture de la plage à vitesse rapide. Appuyer sur la touche d'inversion (◀◀) et la maintenir enfoncée pour faire une lecture de la plage vers l'arrière à vitesse rapide.

#### **Opérations sur l'écran**

Appuyer longuement sur la touche (▶▶) à l'écran pour effectuer une avance rapide sur une plage.

Appuyer longuement sur la touche (◀◀) à l'écran pour effectuer un retour rapide sur une plage.

### Recherche de plage

#### **Opérations à l'aide du panneau audio**

Appuyer sur la touche de plage suivante (▶▶) ou tourner le bouton des fichiers dans le sens des aiguilles d'une montre une fois pour passer au début de la plage suivante.

Appuyer sur la touche de passage à la plage précédente (◀◀) ou tourner le bouton des fichiers dans le sens inverse des aiguilles d'une montre quelques secondes (dépend de la version du logiciel de l'iPod) après le début de la lecture pour passer à la plage précédente.

Appuyer sur la touche de passage à la plage précédente (◀◀) ou tourner le bouton des fichiers dans le sens inverse des aiguilles d'une montre au bout de quelques secondes (dépend de la version du logiciel de l'iPod) pour lancer la lecture depuis le début de la plage actuelle.

### **Opérations sur l'écran**

Appuyer brièvement une fois sur la touche (▶▶) à l'écran pour passer au début de la plage suivante.

Appuyer brièvement sur la touche (◀◀) à l'écran quelques secondes (dépend de la version du logiciel de l'iPod) après le début de la lecture pour passer à la plage précédente.

Appuyer brièvement sur la touche (◀◀) à l'écran au bout de quelques secondes (dépend de la version du logiciel de l'iPod) pour lancer la lecture depuis le début de la plage actuelle.

### Affichage de la liste des morceaux

La liste des morceaux dans l'iPod peut être visualisée.

#### **REMARQUE**

*Il est possible que la liste de morceaux ne s'affiche pas selon les conditions.*

### **(Affichage de la liste en option)**

1. Appuyer brièvement sur la touche  à l'écran durant la lecture.
2. Appuyer brièvement sur la catégorie que vous voulez sélectionner. La liste des enregistrements ou la liste des morceaux s'affiche.

### **(Affichage d'une liste en cours de lecture)**

Appuyer brièvement sur la touche  à l'écran.

#### **REMARQUE**

*Appuyer sur la touche  à l'écran pour afficher la liste du haut.*

Confort intérieur

## Système audio

### Sélection à partir de la liste



Sélectionnez le morceau désiré à lire.



1. Appuyer brièvement sur la touche  à l'écran pour sélectionner la liste de morceaux.
2. Appuyer sur le morceau que vous voulez lire.

### **REMARQUE**

*La liste du morceau choisi devient la liste de lecture.*



### Lecture à répétition



Appuyer brièvement sur la touche  à l'écran durant la lecture. “” est affiché en cours de lecture.

Appuyer brièvement sur la touche  à l'écran deux fois tandis que “” s'affiche pour annuler.



### Lecture aléatoire



#### **(Lecture aléatoire des morceaux dans la liste en cours de lecture)**

Appuyer brièvement sur la touche  à l'écran durant la lecture. “” est affiché en cours de lecture.

Appuyer brièvement sur la touche  à l'écran deux fois tandis que “” s'affiche pour annuler.

#### **(Lecture aléatoire d'albums dans la liste en cours de lecture)**

Appuyer deux fois brièvement sur la touche  à l'écran durant la lecture. “” est affiché en cours de lecture.

Appuyer brièvement sur la touche  à l'écran tandis que “” s'affiche pour annuler.

### **REMARQUE**

*Le numéro de piste en cours de lecture aléatoire est dans l'ordre de la table de l'iPod shuffle.*

### Défiler le texte

Si un titre complet ne peut pas être affiché en une seule fois, appuyer brièvement sur la touche  à l'écran sur le côté droit du titre pour afficher le titre complet.

Lorsque le dernier caractère est affiché, appuyer brièvement sur la touche  à l'écran pour afficher le premier caractère du titre.

### **REMARQUE**

- La touche  à l'écran s'affiche quand le titre complet ne s'affiche pas.
- Les informations (nom d'artiste, nom de la musique) ne s'affichent que lorsque l'iPod a des informations qui peuvent être affichées sur l'écran.
- Cet appareil ne peut pas afficher certains caractères. Les caractères qui ne peuvent pas s'afficher sont indiqués par un astérisque (\*).
- Le nombre de caractères qu'il est possible d'afficher est restreint.

### Messages d'erreur

Si le message “Erreur iPod” s'affiche, il indique qu'il n'y a pas de fichiers pouvant être lus dans l'iPod ou qu'il y a une anomalie. Vérifier que le contenu enregistré dans l'iPod contient des fichiers pouvant être lus et le reconnecter correctement. Si le message apparaît de nouveau, faire vérifier l'appareil par un concessionnaire agréé Mazda.

Confort intérieur  
**Système audio**

▼ **Indications d'erreur**

Si une indication d'erreur est affichée, se référer au tableau suivant pour trouver la cause. Si l'indication d'erreur ne peut pas être annulée, s'adresser concessionnaire agréé Mazda.

Indication	Cause	Solution
Erreur USB	Anomalie du périphérique USB	Vérifier que le contenu enregistré dans le périphérique USB contient des fichiers MP3/WMA/AAC et re-connecter correctement. Si l'indication d'erreur continue à apparaître, s'adresser à un concessionnaire agréé Mazda.
Erreur iPod	Anomalie de l'iPod	Vérifier que le contenu enregistré dans l'iPod contient des fichiers pouvant être lus et le reconnecter correctement. Si l'indication d'erreur continue à apparaître, s'adresser à un concessionnaire agréé Mazda.

Confort intérieur

## Système audio

### Certification de sécurité

Ce lecteur de disques compacts est manufacturé et testé pour répondre à des normes de sécurité rigoureuses. Il répond aux exigences du FCC et est conforme aux standards de performance sécuritaire du Department of Health and Human Services des Etats-Unis.

#### **ATTENTION**

- *Ce lecteur de disques compacts ne doit pas être réglé ou réparé par une personne autre qu'un personnel d'entretien qualifié.  
Si une réparation est requise, s'adresser à un concessionnaire agréé Mazda.*
- *L'utilisation des commandes et réglages ou une utilisation autre que celles décrites dans ce manuel peut causer l'exposition dangereuse au laser. Ne jamais faire fonctionner le lecteur de disques compacts avec le boîtier ouvert.*
- *Les changements ou modifications non spécifiquement approuvés par l'entité responsable de la conformité peuvent annuler le droit de l'utilisateur de faire fonctionner cet appareil.*

#### **REMARQUE**

*Pour la section du lecteur de disques compacts:*

*Cet appareil est conforme à la partie 15 de la Réglementation FCC. Le fonctionnement étant sujet aux deux conditions suivantes: (1) cet appareil ne doit pas causer d'interférences néfastes, et (2) cet appareil doit accepter toutes les interférences reçues, incluant celles qui risquent de causer un mauvais fonctionnement.*

#### **REMARQUE**

*Cet appareil a été testé et il a été déterminé qu'il respecte les limites pour un appareil numérique de classe B, en accord avec la partie 15 de la Réglementation FCC. Ces limites sont conçues pour donner une protection adéquate contre les interférences lors d'une installation résidentielle. Cet appareil génère, utilise et peut radier une énergie de fréquence radio et, s'il n'est pas installé et utilisé suivant les instructions, peut causer des interférences nuisibles aux communications radio. Cependant, il n'est pas garanti qu'aucune interférence ne se produira lors d'une installation particulière.*

Confort intérieur

## Système de divertissement arrière

### Système de divertissement arrière \*

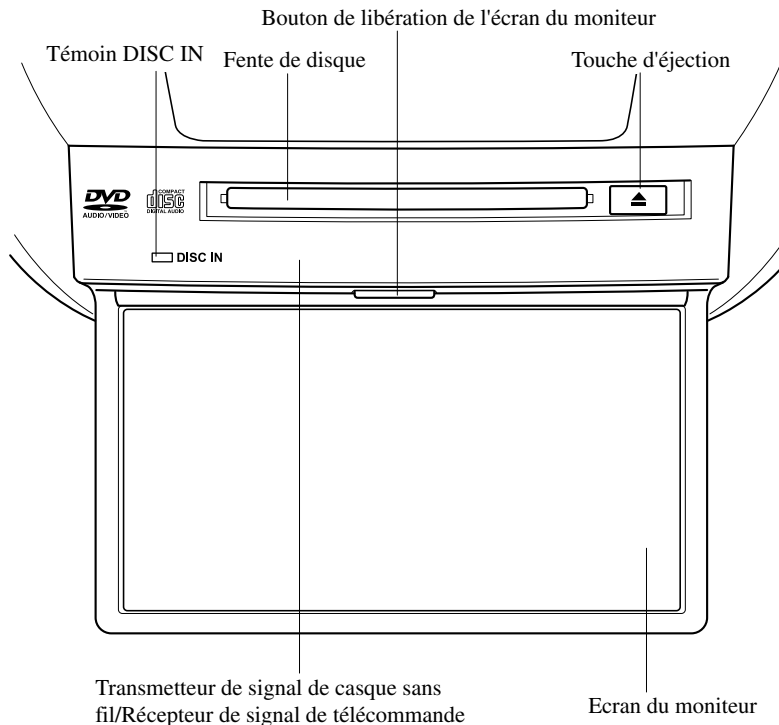

#### ▼ Description générale du système de divertissement arrière

Le système de divertissement est équipé d'un écran ACL de 9 po, ainsi que des fonctions DVD vidéo, DVD audio, disque compact vidéo, disque compact audio et lecteur de disque compact MP3/WMA. De plus, le système est équipé de bornes d'entrée pour la transmission de l'image vidéo et du son audio, et des équipements audio-visuels tels qu'un jeu vidéo ou une caméra vidéo peuvent y être reliés et affichés à l'écran de contrôle.

\* Certains modèles. **6-73**

Confort intérieur

## Système de divertissement arrière

### ▼ Fonctionnement approprié du système de divertissement arrière

Pour une conduite sécuritaire, lire les avertissements et mises en garde suivants avant de faire fonctionner le système, et s'en servir de manière appropriée.

#### **⚠ PRUDENCE**

- *Ne pas démonter ou modifier cette unité.  
Cela pourrait provoquer un accident, un incendie ou un choc électrique.*
- *Ne pas utiliser en cas d'anomalie telle que l'absence d'image ou de son.  
Cela pourrait provoquer un accident, un incendie ou un choc électrique. Suivre les procédures de "Dépannage" (page 6-126), si le problème persiste, s'adresser à un concessionnaire agréé Mazda.*
- *Ne pas utiliser si des problèmes se sont manifestés.  
En cas de problème, par exemple de pénétration d'un corps étranger dans l'unité, de liquide renversé, de fumée provoquée par une brûlure interne, ou autres odeurs anormales, interrompre le fonctionnement immédiatement et s'adresser à un concessionnaire agréé Mazda. Continuer à faire fonctionner l'unité pourrait provoquer un accident, un incendie ou un choc électrique.*
- *Régler le volume au minimum avant d'éteindre l'unité.  
Si le volume est élevé, le son sera fort en rallumant l'unité, causant des problèmes auditifs ou un accident.*
- *Régler le volume en conduisant de manière à entendre ce qui se passe dans l'environnement ambiant.  
Si le volume est trop élevé et que ce qui se passe dans l'environnement ambiant est inaudible en conduisant, la conduite pourrait s'en trouver gênée, causant un accident.*
- *Toujours ranger la télécommande et le casque d'écoute.  
Une télécommande ou un casque d'écoute mal rangé pourrait se glisser sous la pédale de frein au cours d'un freinage brusque ou d'un virage, ce qui pourrait gêner la conduite et causer un accident.*

#### **⚠ ATTENTION**

- *Ne pas introduire de corps étranger sans la fente du disque.  
Cela pourrait causer un incendie ou une anomalie.*
- *Ne pas nettoyer les parties de finition en plastique avec du solvant tel que du benzène ou du diluant.  
Les parties risquent de se déformer causant un incendie ou une anomalie.*



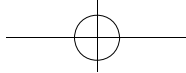

## Systeme de divertissement arriere

---

### ▼ Conseils d'utilisation des disques

#### **Disques lisibles**

Il est possible de lire les DVDs vidéo, les DVDs audio<sup>\*1</sup>, les disques compacts vidéo, les disques compacts audio, CD-R, CD-RW, DVD-R, DVD-RW.

#### ***REMARQUE***



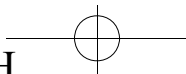
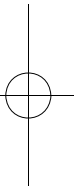
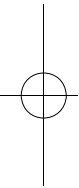

*Si les conditions de lecture ont été restreintes par le fabricant, il se peut qu'il ne soit pas possible de lire des disques vidéo DVD, DVD audio, disques compacts vidéo, disques compacts audio, et disques compacts MP3/WMA selon les procédures indiquées dans ces instructions.*

*Lire le manuel d'instructions accompagnant le DVD vidéo, disque compact vidéo, DVD audio, disque compact audio.*



Confort intérieur

## Système de divertissement arrière

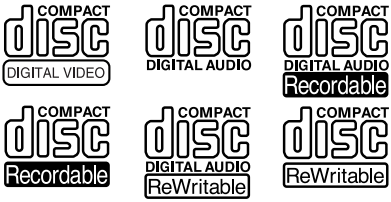
DVD lisible	Méthode d'enregistrement et taille de disque	Son numérique applicable
<p>DVD vidéo</p> <p>Les vidéos DVD avec le logo suivant peuvent être lus.</p> 	<ul style="list-style-type: none"> <li>Le code région doit comprendre "1" ou "ALL".</li> <li>Enregistrement NTSC (National Television System Committee).</li> <li>8 cm (3 po.) ou 12 cm (5 po.)</li> </ul>	<ul style="list-style-type: none"> <li>Dolby numérique</li> </ul>  <ul style="list-style-type: none"> <li>PCM linéaire</li> </ul>
<p>DVD audio</p> <p>Les DVD audio avec le logo suivant peuvent être lus.</p> 	<p>8 cm (3 po.) ou 12 cm (5 po.)</p>	<ul style="list-style-type: none"> <li>PCM linéaire</li> <li>PCM en paquet</li> </ul>
<p>DVD-R et DVD-RW</p> <p>Les DVD-R et les DVD-RW portant l'un des logos suivants peuvent être lus.</p> 	<p>8 cm (3 po.) ou 12 cm (5 po.)</p>	<p>—</p>
<p>Disque compact vidéo, disque compact audio, CD-R et CD-RW</p> <p>Les disques compact vidéo, disques compacts audio, CD-R et CD-RW portant l'un des logos suivants peuvent être lus.</p> 	<ul style="list-style-type: none"> <li>Fonction de commande de lecture.</li> <li>8 cm (3 po.) ou 12 cm (5 po.)</li> <li>Enregistrement MP3.</li> </ul>	<p>—</p>

\*1: La lecture stéréo est produite.

## Système de divertissement arrière

### À propos du son numérique

Dolby numérique

Technologie de compression du son numérique développée par Dolby Laboratories, Inc.

\*Le son enregistré en utilisant la méthode dts ne peut pas être lu.

### Disques illisibles

- Les disques ne portant pas le logo indiqué dans le tableau ci-dessus.
- Les disques ne comprenant pas le code région "1" ou "ALL".
- Disques avec enregistrement autre que NTSC (par ex. PAL ou SECAM).
- Les DVD-ROM, DVD-RAM, DVD+ RW, CD-ROM, CDV, CD-G, CVD, VSD, SVCD, SACD, disques compacts photos, disques non conventionnels (par ex. qui ont la forme d'un cœur), et disques partiellement transparents.
- Disques enregistrés en format CD-TEXT.
- HD DVD et disques Blu-ray

### Manipulation des disques

- Ne pas utiliser de disques non conventionnels tels que ceux qui ont la forme d'un cœur, les disques octogonaux, ou les disques avec une partie de mémoire transparente ou translucide. L'unité pourrait subir des dommages.

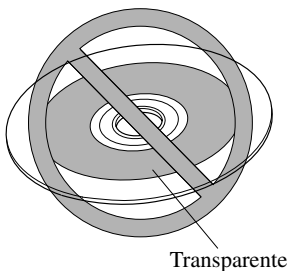
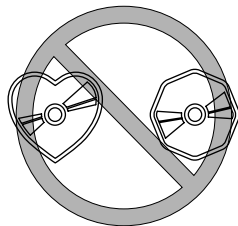

Confort intérieur

## **Système de divertissement arrière**

---

- Lors de la conduite sur des routes cahoteuses ou des bosses, il y aura des coupures du son.
- Ne jamais toucher la surface des disques lors de la manipulation de ces derniers. Prendre les disques par le bord extérieur ou par le bord du trou et le bord extérieur.
- Ne pas écrire ou coller d'étiquettes, d'autocollants ou autres sur les disques.
- Ne doit jamais utiliser de disques défectueux (craqués ou tordus).
- Un disque neuf peut avoir des bords rugueux sur les périmètres intérieur ou extérieur. Si le disque utilisé comporte des bords irréguliers, il ne sera pas possible d'obtenir un réglage correct et l'appareil ne pourra pas effectuer la lecture du disque. Eliminer les irrégularités du disque préalablement à l'aide d'un stylo à bille ou d'un crayon, comme indiqué ci-dessous. Pour retirer les bords rugueux, les aplanir avec un crayon ou un stylo.

### **Nettoyage du disque**

Ne pas utiliser de vaporisateurs pour disques compacts, d'agents antistatiques, ou de produits de nettoyage ménager. Les produits chimiques volatils comme l'éther et les dissolvants peuvent endommager la surface du disque et ne doivent par conséquent jamais être employés. Tout ce qui peut endommager, gondoler ou ternir le plastique ne doit jamais être utilisé pour nettoyer les disques.

### **Condensation**

Immédiatement après avoir mis le chauffage en marche, par temps froid, le disque ou les composants optiques (prisme et lentille) de l'unité peuvent être embués par la condensation. Dans ce cas, le disque sera éjecté immédiatement après avoir été introduit dans l'appareil. Un disque embué peut facilement être essuyé à l'aide d'un chiffon doux. Les composants optiques seront désembués naturellement après environ une heure. Attendre que le fonctionnement soit normal avant d'utiliser l'appareil.

### **Conseils d'utilisation pour les DVD vidéos**

#### **Code région**

Une zone de restriction de lecture est configurée sur un DVD vidéo. La zone de restriction de lecture est indiquée par un code région, et un DVD vidéo ne peut être lu que dans la zone indiquée.

Le code de région pour les Etats-Unis et le Canada est "1". Les DVD vidéos portant un code région comprenant "1" ou "ALL" sur l'emballage ou sur le manuel d'instructions peuvent être lus dans cette unité. Le code région pour cette unité a été configuré sur "1".

## Système de divertissement arrière

Les DVD vidéos portant l'un des logos suivants sur l'emballage ou le manuel d'instructions peuvent être lus.



### Caractéristiques des DISQUES qui peuvent être lus

Les CD-R et CD-RW avec des fichiers MP3/WMA peuvent être lus dans cette unité. Les disques conformes aux formats ci-dessous peuvent être lus.

Nom	Standard	Explication
Format CD-R, CD-RW	ISO9660	Niveau 1
		Niveau 2
	Extension d'ISO9660	Joliet
		Romeo
Multi-session	Pris en charge	
Nombre de hiérarchie maximal	8 hiérarchies (racine comprise)	
Nombre de dossiers maximal	256 dossiers	
Nombre de fichiers maximal	512 fichiers (Capacité totale prise en charge dans un disque.) Sans compter les fichiers qui ne sont pas au format MP3 ou WMA.)	

### Conseils d'utilisation des MP3

#### **REMARQUE**

*Ce produit est fourni avec un permis d'utilisation privé et non commercial uniquement et n'offre pas de permis non plus qu'il ne s'applique à un droit d'utiliser ce produit pour rediffusion (terrestre, par satellite, par câble et/ou tout autre média) commerciale en temps réel (c'est-à-dire générant des revenus), rediffusion/enregistrement en lecture continue via Internet, intranets et/ou autres réseaux ou dans des systèmes de distribution de contenu électronique, comme les applications de musique payante ou de musique sur demande. Un permis indépendant pour une telle utilisation est requis. Pour de plus amples détails, visiter <http://www.mp3licensing.com>.*

Confort intérieur

## Système de divertissement arrière

### Spécification des fichiers MP3 lisibles

Fichiers MP3 lisibles:

Dénomination		Contenu
Spécification		MPEG1 AUDIO LAYER3
		MPEG2.5 AUDIO LAYER3
		MPEG2 AUDIO LAYER3
Fréquence d'échantillonnage	MPEG1	32, 44,1, 48 kHz
	MPEG2	16, 22,05, 24kHz
Débit binaire	MPEG1	32, 40, 48, 56, 64, 80, 96, 112, 128, 160, 192, 224, 256, 320 kbps
	MPEG2, 2.5	32, 40, 48, 56, 64, 80, 96, 112, 128, 144, 160 kbps
VBR (Débit binaire variable)		Pris en charge
Mode canal		Stéréo, joint stéréo, canal dual, mono
Balise ID3		Ver. 1.0, Ver. 1.1 titre, nom de l'artiste, nom de l'album

- Cette unité correspond aux fichiers MP3 dont l'en-tête et les données sont conformes au format MP3.
- Cette unité correspond à la lecture de disques multi-session enregistrés jusqu'à un maximum de 49 sessions.
- Certaines données sur les disques multi-session enregistrés ne peuvent être lues.
- La lecture de disques avec des sessions ajoutées est possible.
- Les disques Packet Write enregistrés ne peuvent pas être lus.
- Cette unité ne correspond pas aux formats MP3i (MP3 interactif), MP3 PRO et RIFF MP3.
- Le nombre maximum de caractères disponibles pour un nom de fichier correspond à ceux indiqués ci-dessous, cependant, le nombre de caractères affichable sur cette unité est limité.

	Le nombre maximal de caractères d'un nom de fichier (incluant un séparateur "." et les trois lettres de l'extension de fichier)
ISO9660 niveau 1	12*
ISO9660 niveau 2	31*
Joliet format étendu	64
Romeo format étendu	128

\* Les caractères anglais d'un octet (majuscules seulement) et la barre de soulignement "\_" sont disponibles.

### MP3

#### ATTENTION

*Cette unité lit les fichiers avec l'extension (.mp3) comme un fichier MP3. Ne pas utiliser l'extension de fichier MP3 pour d'autres fichiers que des fichiers MP3. Cela pourrait causer du bruit ou une défaillance.*

6-80

## Système de divertissement arrière

- Dans un fichier MP3, le nom de la piste, de l'artiste, de l'album et de la catégorie sont enregistrés avec des données "Balise ID3", et les informations peuvent être affichées à l'écran.
- Les fichiers MP3 qui ne sont pas conformes à la norme spécifiée risquent de ne pas être lus correctement ou leur nom de fichier et de dossier affichés correctement.
- L'extension de fichier peut ne pas être fournie selon le système d'exploitation, la version, le logiciel ou les réglages de l'ordinateur. Dans ce cas, ajouter l'extension de fichier ".mp3" à la fin d'un nom de fichier, puis graver le disque.

### Liste d'écoute

Cette unité peut lire des fichiers de liste d'écoute. La liste d'écoute est une fonction qui permet de régler librement la lecture des fichiers MP3. L'extension de fichier d'un fichier de liste d'écoute dans lequel l'ordre de lecture est enregistré est ". m3u" ou ". pls".

### Conseils d'utilisation des WMA

WMA est un acronyme pour Windows Media Audio et est le format de compression audio de Microsoft.

Les données audio peuvent être créées et enregistrées à une taux de compression plus élevée qu'avec le format MP3.

\*Microsoft et Window Media sont des marques de commerce enregistrées de Microsoft Corporation U.S. aux Etats-Unis et dans d'autres pays.

### Spécification des fichiers WMA lisibles

Les CD-R et CD-RW avec des fichiers WMA peuvent être lus dans cette unité. Les disques conformes aux formats ci-dessous peuvent être lus.

Fichiers WMA lisibles:

Dénomination		Contenu
Spécification		Windows Media Audio Version7.0
Fréquence d'échantillonnage	Débit binaire	22,05kHz. . . . . 32 kbps
		32kHz. . . . . 48, 64 kbps
		44,1kHz. . . . . 48, 64, 80, 96, 128, 160, 192, 256, 320 kbps
		48kHz. . . . . 64, 96, 128, 160, 192 kbps
VBR (Débit binaire variable)		Pris en charge
Mode canal		Stéréo/Mono
Balise WMA		Titre, nom de l'artiste, nom de l'album

### WMA

#### **ATTENTION**

*Cette unité lit les fichiers avec l'extension (.wma) comme un fichier WMA. Ne pas utiliser l'extension de fichier WMA pour d'autres fichiers que des fichiers WMA. Cela pourrait causer du bruit ou une défaillance.*

Confort intérieur

## Système de divertissement arrière

---

- Dans un fichier WMA, le nom de la piste, de l'artiste, de l'album et de la catégorie sont enregistrés avec des données "Balise WMA", et les informations peuvent être affichées à l'écran.
- Les fichiers WMA qui ne sont pas conformes à la norme spécifiée risquent de ne pas être lus correctement ou leur nom de fichier et de dossier affichés correctement.
- L'extension de fichier peut ne pas être fournie selon le système d'exploitation, la version, le logiciel ou les réglages de l'ordinateur. Dans ce cas, ajouter l'extension de fichier ".wma" à la fin d'un nom de fichier, puis graver le disque.

### Conseils d'utilisation des Dolby

Fabriqué sous licence des Dolby Laboratories.

"Dolby", "MLP Lossless", et le symbole du double-D sont des marques de commerce de Dolby Laboratories.



### ▼ **Conseils de fonctionnement pour les casques**

Pour écouter à l'audio sans utiliser les haut-parleurs du système de divertissement arrière, il est nécessaire d'utiliser les casques sans fils fournis.

Spécification

Dénomination	Contenu
Système de transmission	Lumière infra-rouge
Système de modulation	Modulation de fréquence
Fréquence porteuse	Canal de droite 2,8 MHz, canal de gauche 2,3 MHz



Confort intérieur

## Système de divertissement arrière

### Noms des composants

#### ▼ Unité principale du système de divertissement arrière

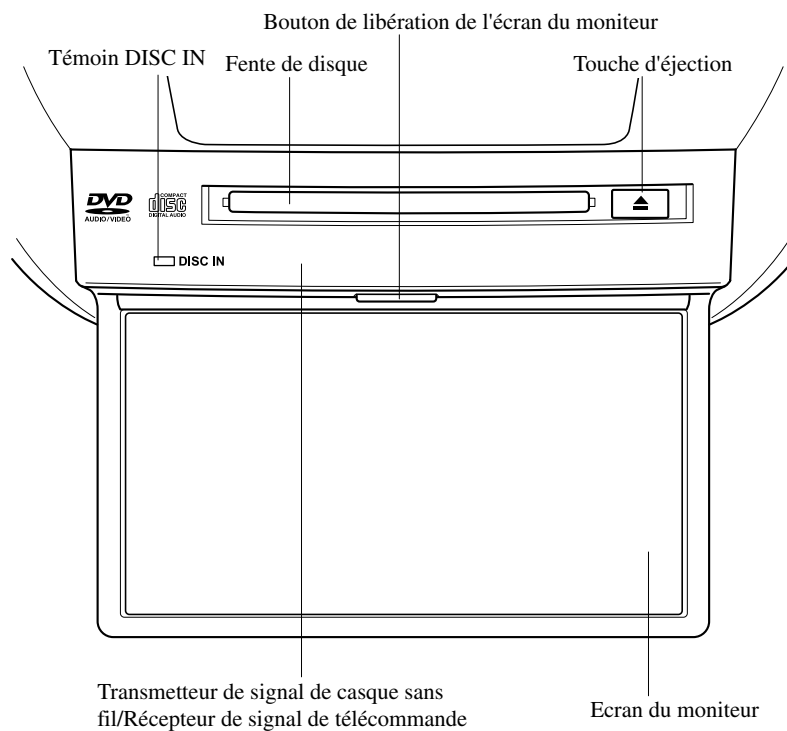

Confort intérieur

## Système de divertissement arrière

### ▼ Commande à distance

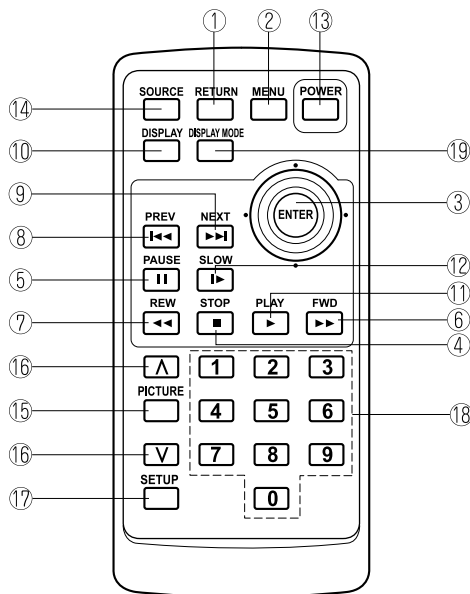

No.	Nom	No.	Nom
①	Touche RETURN	⑪	Touche PLAY
②	Touche MENU	⑫	Touche de lecture lente
③	Touche ENTER/de sélection	⑬	Touche POWER
④	Touche STOP	⑭	Touche SOURCE
⑤	Touche PAUSE	⑮	Touche de mode de réglage de l'image
⑥	Touche d'avance rapide	⑯	Touche de réglage de l'image
⑦	Touche de rebobinage	⑰	Touche SET UP
⑧	Touche PRÉCÉDENT (page précédente)	⑱	Touches de numéro
⑨	Touche SUIVANT (page suivante)		
⑩	Touche DISPLAY		

Confort intérieur  
**Système de divertissement arrière**

▼ **Casque**

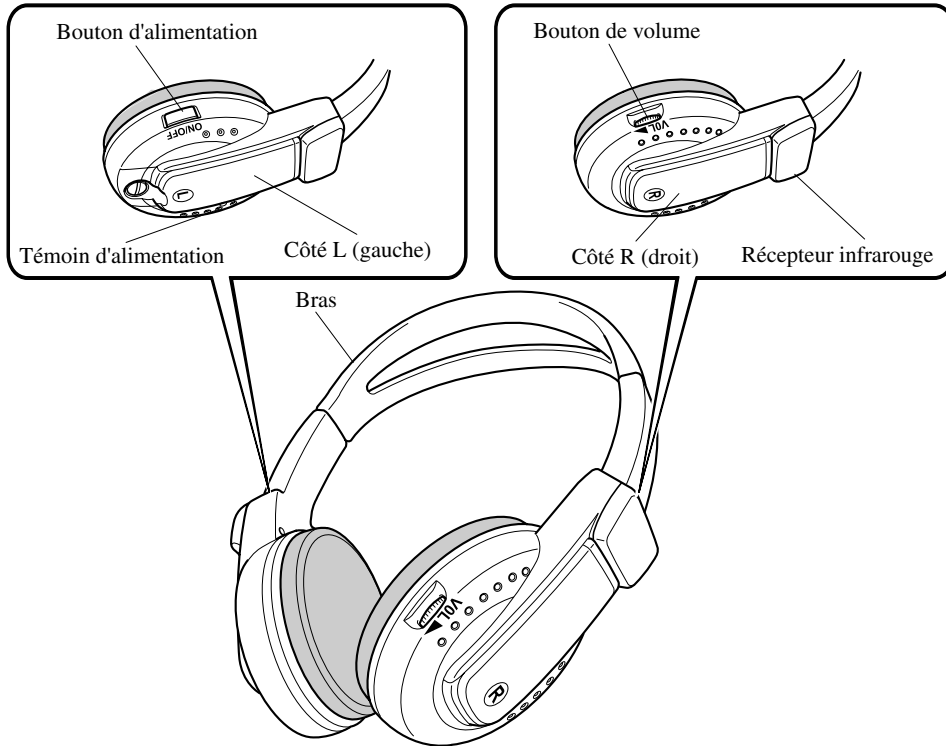

Confort intérieur

## Système de divertissement arrière

### Avant la mise en route

#### ▼ Fermeture/ouverture de l'écran

#### **ATTENTION**

- *Refermer l'écran lorsque le système de divertissement arrière n'est pas utilisé. Si l'écran reste ouvert, un passager peut se blesser en se cognant dessus ou l'écran se trouver endommagé.*
- *Ne pas appuyer sur l'écran de contrôle en ouvrant l'écran. Cela pourrait causer une anomalie.*

#### Ouverture de l'écran

Appuyer sur le bouton de libération de l'écran du moniteur et ouvrir l'écran jusqu'à sa position de verrouillage.

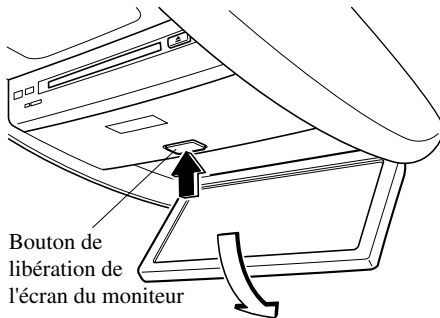

#### Fermeture de l'écran

Fermer et appuyer sur l'écran jusqu'à entendre un déclic.

#### **REMARQUE**

- *Si l'écran est fermé alors que l'unité est allumée, celle-ci sera automatiquement éteinte.*
- *L'écran se verrouille à deux positions lorsqu'il est ouvert à 100 ou 120 degrés.*

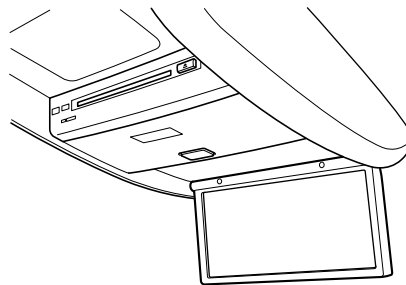

#### ▼ Insertion/Ejection du disque

#### **ATTENTION**

*Toucher à la surface d'un disque risque de le faire sauter en cours de lecture. Prendre les disques par le bord du trou et le bord extérieur.*

## Système de divertissement arrière

### REMARQUE

Lorsqu'aucun disque n'est inséré, "No Disc" s'affiche à l'écran.

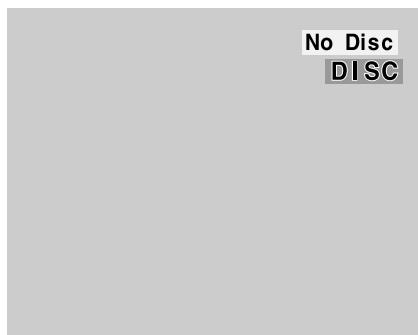

### Insertion du disque

Insérer le disque, côté imprimé vers le haut, dans la fente.

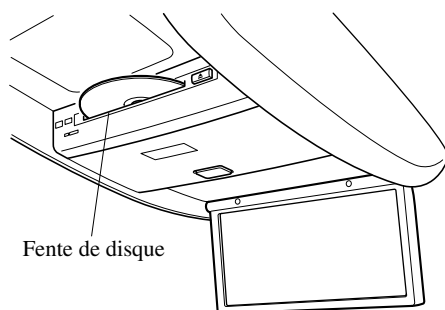

### ATTENTION

Insérer le disque, côté imprimé (côté décoré) vers le haut. Si le disque est inséré à l'envers, cela pourrait causer une anomalie.

### REMARQUE

Si un disque est inséré alors que le système de divertissement arrière est éteint mais que l'écran est ouvert, et que le contacteur est mis sur ACC ou ON, le système s'allume et commence la lecture automatiquement.

### Ejection du disque

Appuyer sur la touche d'éjection pour éjecter le disque.

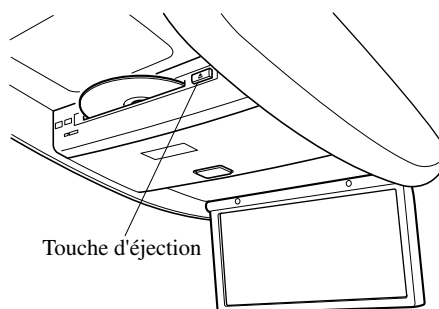

### REMARQUE

- Lorsque la touche d'éjection est pressée, le disque est éjecté à moitié.
- Un disque peut être éjecté avec le système de divertissement arrière éteint.

### ▼ Réglage de l'image

Il est possible de régler la luminosité (BRIGHT), la nuance (TINT), densité de couleur (COLOR) et le contraste (CONTRAST) de l'écran.

Appuyer sur la touche de réglage de l'image (PICTURE) de la commande pour passer au mode de réglage de l'image. Le mode de l'image change dans l'ordre BRIGHT → TINT → COLOR → CONTRAST → OFF chaque fois que la touche est pressée dans ce mode.

Appuyer sur la touche de réglage de l'image (Λ) ou (V), située sur la haut/bas de la touche de mode de réglage de l'image (PICTURE), pour régler le mode de chaque image.

Confort intérieur

## Système de divertissement arrière

### REMARQUE

- Si le mode de réglage de l'image est activé, et qu'aucune opération n'a été effectuée après environ 5 secondes, le mode est annulé automatiquement.
- Si l'image ne peut plus être réglée en appuyant sur la touche de réglage de l'image (Λ) ou (V), cela signifie que la valeur de réglage a atteint sa maximum/minimum.

### Réglage de la luminosité

1. Appuyer sur la touche de mode de réglage de l'image (PICTURE), puis sélectionner le mode BRIGHT.
2. Appuyer sur la touche de réglage de l'image (Λ) ou (V) pour effectuer le réglage.
  - Touche de réglage de l'image (Λ): Eclaircir
  - Touche de réglage de l'image (V): Foncer



### Réglage de la nuance de couleur

1. Appuyer sur la touche de mode de réglage de l'image (PICTURE), puis sélectionner le mode TINT.

2. Appuyer sur la touche de réglage de l'image (Λ) ou (V) pour effectuer le réglage.

- Touche de réglage de l'image (Λ): Vert
- Touche de réglage de l'image (V): Rouge



### Réglage de la densité de couleur

1. Appuyer sur la touche de mode de réglage de l'image (PICTURE), puis sélectionner le mode COLOR.
2. Appuyer sur la touche de réglage de l'image (Λ) ou (V) pour effectuer le réglage.
  - Touche de réglage de l'image (Λ): Foncer

## Système de divertissement arrière

- Touche de réglage de l'image (V) :  
Eclaircir



### Réglage du contraste (définition)

1. Appuyer sur la touche de mode de réglage de l'image (PICTURE), puis sélectionner le mode CONTRAST.
2. Appuyer sur la touche de réglage de l'image (Λ) ou (V) pour effectuer le réglage.
  - Touche de réglage de l'image (Λ) :  
Plus élevé
  - Touche de réglage de l'image (V) :  
Moindre



### ▼ Réglage de la taille de l'écran

La taille de l'écran peut être modifiée. Appuyer sur la touche DISPLAY MODE pour régler la taille de l'écran désirée. La taille de l'écran change dans l'ordre Full → Normal → Wide → Cinema chaque fois que la touche est pressée.

#### **Ecran plein**

L'image apparaît sur le plein écran.

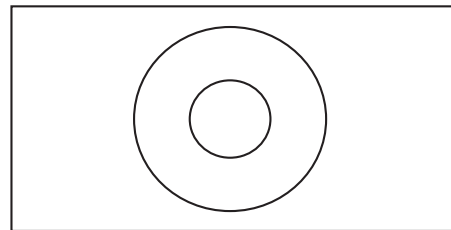

\* La figure ci-dessus représente un format d'image 16:9.

#### **Ecran normal**

Le format d'image 4:3 est le format d'écran standard, des bandes noires apparaissent de chaque côté de l'écran.

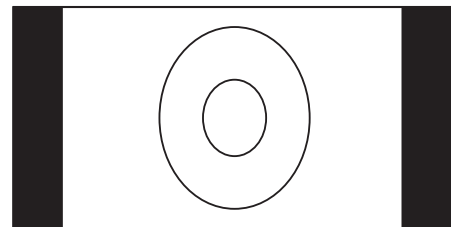

\* Le format d'image 16:9 est remis sur un format 4:3.

Confort intérieur

## Système de divertissement arrière

### Ecran large

La partie centrale de l'image est comprimée vers le centre et la zone ambiophonique est élargie vers le bord.

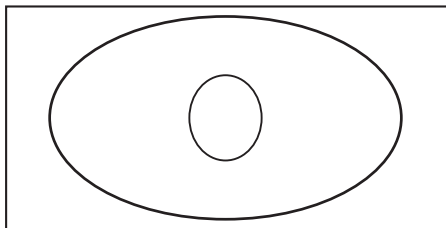

\* La figure ci-dessus représente un format d'image 16:9.

### Ecran cinéma

L'image s'élargie vers le haut et vers le bas. Un format d'image 4:3 et 16:9 s'affichent, les parties supérieure et inférieure coupées.

### REMARQUE

*Parce que les images sont agrandies dans le sens de la longueur pour l'affichage, une bande horizontale peut apparaître. Il ne s'agit toutefois pas là d'une anomalie.*

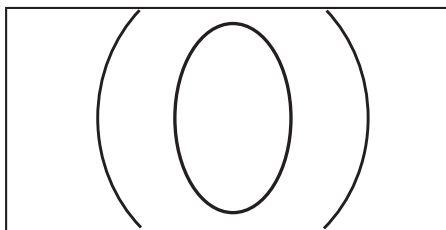

\* La figure ci-dessus représente un format d'image 16:9.

### REMARQUE

*L'écran varie en fonction du style de l'image enregistrée sur le disque.  
Se référer au tableau ci-dessous, puis régler l'image.*

Style de l'image	Recommandation
4:3	Ecran normal ou large
16:9	Ecran plein
Boîte aux lettres	Ecran plein ou cinéma

### ▼ Affichage éteint

Le son seul, sans l'image, peut être lu. Appuyer et maintenir enfoncée la touche DISPLAY (DISPLAY) de la commande. "DISPLAY OFF" s'affiche, puis l'image s'éteint.

Appuyer sur n'importe quelle touche de la commande à distance pour afficher de nouveau l'image.

### ▼ Commande à distance

Faire fonctionner le système de divertissement arrière avec la commande à distance sauf pour l'insertion/éjection des disques.

### ⚠ ATTENTION

*Ne pas appuyer trop fort sur la commande ou la mouiller. Ne pas non plus laisser la commande à distance directement exposée aux rayons du soleil ou à des températures élevées. Cela pourrait causer une anomalie.*

### REMARQUE

*Lorsque l'utilisation de la commande à distance est nécessaire, la pointer vers la fente du disque de l'unité. Les signaux peuvent ne pas arriver en fonction de l'angle.*



## Système de divertissement arrière

### Entretien

Ranger la commande à distance dans son boîtier et le mettre dans la poche du dossier de l'un des sièges avant.  
Placer la commande à distance dans son boîtier correctement dans le directions indiquée dans la figure et la ranger dans la poche du dossier de l'un des sièges avant.

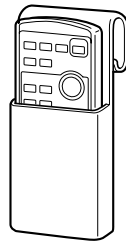

### **REMARQUE**

*Si la commande à distance est placée dans la mauvaise direction, il est possible qu'un bruit anormal se produise, voire même une erreur de fonctionnement.*

### Utilisation de la commande à distance

La pile a déjà été installée dans la commande à distance.  
Enlever la feuille isolante de protection contre les fuites électriques avant d'utiliser la commande à distance.

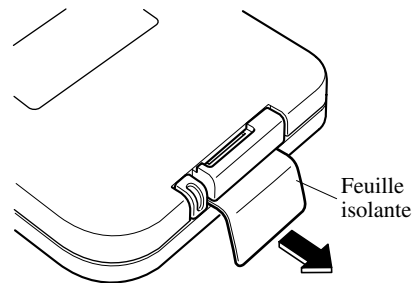

### Changement de la pile

Si les touches de la commande à distance ne fonctionnent pas, ou que la plage de fonctionnement devient réduite ou instable, la pile est peut-être déchargée. Remplacer la pile selon la procédure suivante.

**Pile: LITHIUM CR2025 ou l'équivalent (1)**

1. Appuyer sur le boîtier de la pile comme indiqué par la flèche avec votre pouce et retirer le boîtier de la pile.

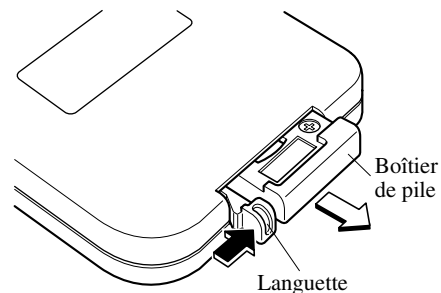

Confort intérieur

## Système de divertissement arrière

2. Enlever la pile usée, installer une pile neuve avec le pôle positif vers le haut.

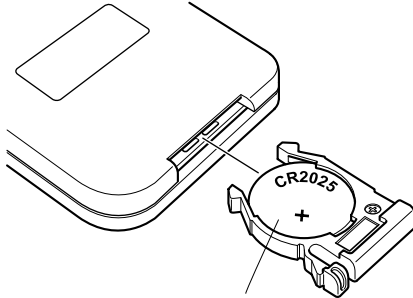

Pile (LITHIUM CR2025 ou l'équivalent)

3. Appuyer sur le boîtier de la pile dans la direction de la flèche jusqu'à entendre un dé clic.

### **REMARQUE**

*Si la commande à distance est inopérante même une fois que les piles ont été remplacées, consulter un concessionnaire agréé Mazda.*

### **ATTENTION**

- *Installer la pile avec le bon pôle dans le bon sens. Les piles risquent de fuir si elles ne sont pas installées correctement.*
- *Lors du remplacement des piles, faire attention de ne pas plier les bornes électriques ou de ne pas les souiller avec de la graisse. Faire aussi attention que de la saleté n'entre pas dans la commande à distance, car cela peut l'endommager.*

## Système de divertissement arrière

### Sortie du son

#### ▼ Sortie du son par les haut-parleurs du véhicule

Appuyer sur la touche audio (**AUDIO**) et l'onglet **AUX** à l'écran. "AUX" apparaît sur l'écran de l'unité audio et se met sur le son du système de divertissement arrière.

Le son/la musique lu par le système de divertissement arrière peuvent être écoutés par les haut-parleurs du véhicule.

Régler le volume avec le cadran de l'unité audio.

#### ▼ Utilisation des écouteurs

#### **ATTENTION**

- *Pour des raisons de sécurité, le conducteur ne doit jamais porter le casque pendant qu'il conduit. S'il n'est pas capable d'entendre les sons à l'extérieur du véhicule, il risque de provoquer un accident grave.*
- *Utiliser le casque avec un volume modéré. Le fait d'écouter avec un volume trop élevé pendant de longues périodes de temps peut affecter votre ouïe.*
- *Si les branches du casque sont trop étendues, elles peuvent s'endommager.*
- *Ne pas appuyer trop fort sur le casque d'écoute ou ne pas le mouiller. Ne pas non plus laisser le casque d'écoute à un endroit directement exposé aux rayons du soleil ou à des températures élevées. Cela pourrait causer une anomalie.*

#### **REMARQUE**

- *Pour écouter à l'audio sans utiliser les haut-parleurs du système de divertissement arrière, il est nécessaire d'utiliser les casques sans fils fournis. Pour les caractéristiques du casque, se référer à "Conseils de fonctionnement pour les casques" (page 6-82).*
- *Eteindre le casque lorsque celui-ci n'est pas utilisé.*
- *Si aucun son n'est produit en provenance d'un signal pendant 3 minutes ou plus après que le casque soit allumé, ou qu'aucun signal n'est reçu, le casque s'éteint automatiquement.*
- *Si on utilise le casque d'écoute de façon continue pendant 4 heures ou plus après que le signal sonore a été reçu, le casque d'écoute s'éteint automatiquement.*

Confort intérieur

## Système de divertissement arrière

La plage permise pour les signaux (rayons infrarouges) par le système de divertissement arrière est la suivante:

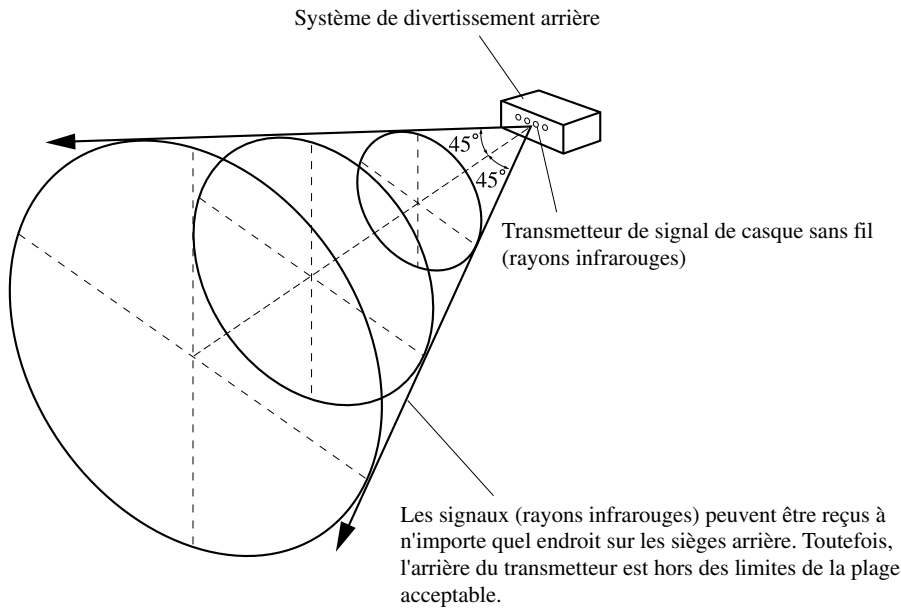

Des casques sans fil peuvent être utilisés dans n'importe quelle position sur les sièges arrière, le son peut sauter dans les conditions suivantes à cause d'une variation de la plage permise ou parce que les signaux sont bloqués.

- Lorsqu'atteint par une lumière intense telle que les rayons du soleil.
- Lorsque le récepteur des casques dans fil n'est pas pointé vers la commande à distance du système de divertissement arrière.
- Lorsque le signal est bloqué par une obstruction telle que le siège.

## Système de divertissement arrière

### Changement de la pile

1. Enlever la vis en utilisant une pièce de monnaie ou un objet équivalent, et enlever le couvercle. Enlever les piles.

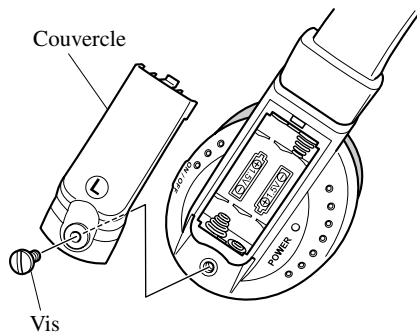

2. Insérer deux piles AAA. Faire correspondre le pôle **+** des piles avec les marques **+** et **-** du boîtier.

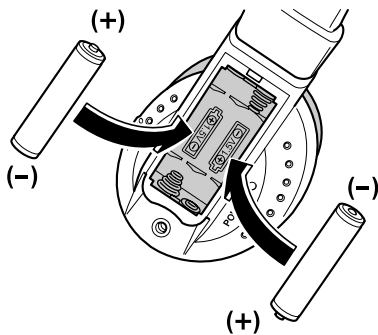

3. Installer le couvercle.
4. Installer la vis.

### **REMARQUE**

*Durée de vie des piles (référence)*

*Piles au manganèse: Environ 20 heures*

*Piles alcalines: Environ 40 heures*

*La durée de vie des piles est indiquée à titre de référence et ne constitue aucune garantie. La durée de vie des piles dépend des conditions d'utilisation (volume, conditions ambiantes).*

Confort intérieur

## Système de divertissement arrière

---

### ATTENTION

- *Si la pile est trop usée, le casque ne fonctionnera pas correctement. Si l'une des situations ci-dessous se produit, remplacer les piles.*
  - *Le témoin d'alimentation ne s'allume pas lorsque l'unité est allumée.*
  - *Il y a un certain niveau de bruit dans le son.*
  - *La zone de réception se réduit.*
- *Inspecter périodiquement les piles pour vérifier qu'il n'y a pas de fuites.*
- *Si les casques ne vont pas être utilisés pendant une longue période, enlever les piles.*
- *Eviter que la vis du boîtier des piles ne se desserre.*
- *Installer les piles en orientant correctement les polarités (+ )/(- ). Les piles risquent de fuir si elles ne sont pas installées correctement.*
- *Lors du remplacement des piles, faire attention de ne pas plier les bornes électriques ou de ne pas les souiller avec de la graisse.*
- *Veiller à éviter toute pénétration de saletés dans le casque d'écoute, car elles pourraient endommager celui-ci.*

*Respecter les points suivants pour l'utilisation des piles.*

*Si on ne manipule pas les piles correctement, le casque d'écoute risquera de mal fonctionner.*

- *Ne pas utiliser de piles rechargeables.*
- *Veiller à remplacer toutes les deux piles en même temps. Ne pas utiliser conjointement une pile neuve et une pile usagée, ou des types de piles différents.*

## Système de divertissement arrière

### Fonctions du système de divertissement arrière

#### ▼ Mode

Le système de divertissement arrière dispose des modes disque et AUX.

Mode	Fonction	Page
Mode disque	Les disques DVD vidéo, disques compacts vidéo, DVD audio et disques compact audio peuvent être lus.	6-98
Mode AUX (Auxiliaire) *	Un équipement audio-visuel avec des bornes de sortie pour l'image et le son, tel qu'un jeu vidéo ou une caméra vidéo, peut être utilisé.	6-114

\* Des bornes auxiliaires auxquelles un équipement audio-visuel peut être relié sont installées.  
Se référer à Bornes auxiliaires et prise de courant à la page 6-114.

#### Changement de mode

Appuyer sur la touche SOURCE. Le mode passe du mode disque au mode AUX et vice et versa.

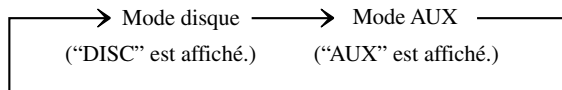

Confort intérieur

## Système de divertissement arrière

### Lecture de disques DVD vidéo et audio, de disques compacts vidéo et audio et de disques compacts MP3/WMA (Mode disque)

Les disques DVD vidéo et audio, de disques compacts vidéo et audio et de disques compacts MP3/WMA peuvent être lus en mode disque.

#### **ATTENTION**

*Pour une conduite sécuritaire, régler le volume en conduisant de manière à pouvoir entendre ce qui se passe dans l'environnement ambiant.*

#### **REMARQUE**

- *Ne pas utiliser le système de divertissement arrière pendant une longue période lorsque le moteur est arrêté. La batterie du véhicule pourrait se décharger.*
- *Pour écouter le système de divertissement arrière avec les haut-parleurs du véhicule, changer le son audio, et passer le sur le son du système de divertissement arrière. Se référer à Sortie du son par les haut-parleurs du véhicule à la page 6-93.*
- *Pour écouter à l'audio sans utiliser les haut-parleurs du système de divertissement arrière, il est nécessaire d'utiliser les casques sans fils fournis. Pour les caractéristiques du casque, se référer à "Conseils de fonctionnement pour les casques" (page 6-82).*
- *Le ventilateur de cette unité peut se déclencher si la température est élevée, cela n'indique toutefois pas une anomalie.*

### ▼ Opérations de base

#### Alimentation en/hors circuit

##### Allumer l'unité

Le système de divertissement arrière s'allume automatiquement lorsque n'importe laquelle des opérations suivantes est effectuée et que le contacteur est mis sur ACC ou ON.

- L'affichage est ouvert et un disque est inséré.
- La touche POWER de la télécommande est pressée.

##### Eteindre

Le système de divertissement arrière s'éteint lorsque n'importe laquelle des opérations suivantes est effectuée.

- La touche POWER de la télécommande est pressée.
- Le contacteur est sur la position d'arrêt.
- L'écran est éteint.

#### Lecture

Le menu principal ou menu disque peut être affiché à l'écran en cours de lecture d'un disque. A partir de ces menus, les fonctions disque peuvent être exécutées. Se référer à Fonctions assistées (DVD vidéo, DVD audio, disques compacts vidéo et audio) à la page 6-101.

#### **REMARQUE**

- *Pour certains disques, le menu principal ou le menu disque peut être affiché automatiquement après la lecture.*
- *Se référer au manuel d'instructions joint avec le disque pour le menu principal ou le menu disque.*

#### **Si aucun disque n'est inséré**

1. Mettre le contacteur sur ACC ou ON.



## Système de divertissement arrière

2. Insérer le disque dans la fente du disque.  
Une fois le disque inséré, la lecture s'enclenche.

### **ATTENTION**

*Insérer le disque, côté imprimé (côté décoré) vers le haut. Si le disque est inséré à l'envers, cela pourrait causer une anomalie.*

#### **Si un disque a été inséré**

1. Mettre le contacteur sur ACC ou ON.
2. Allumer le système de divertissement arrière.
3. Appuyer sur la touche PLAY pour démarrer la lecture.

#### **REMARQUE**

*Si le système de divertissement arrière a été éteint au cours d'une lecture précédente, la lecture reprendra automatiquement lorsque le système est rallumé.*

#### **Arrêt de la lecture**

Appuyer sur la touche STOP pour arrêter la lecture.  
Pour reprendre la lecture, appuyer sur la touche PLAY.

#### **Fonction de reprise de lecture**

Le système de divertissement arrière enregistre la position à laquelle la lecture a été interrompue à l'aide de la fonction de reprise de lecture.  
Appuyer sur la touche PLAY pour reprendre la lecture là où elle avait été arrêtée.

#### **REMARQUE**

*Si la touche RETURN est pressée après que la lecture ait été interrompue, la fonction de reprise de lecture se trouve annulée. Une fois la fonction de reprise de lecture annulée, la lecture reprend au premier chapitre (DVD vidéo)/piste (disques compacts vidéo/audio, DVD audio ou MP3/WMA) lorsque la touche PLAY est pressée.*

#### **Pause de lecture**

Appuyer sur la touche PAUSE pendant la lecture.  
Appuyer sur la touche PAUSE ou PLAY pour reprendre la lecture.

#### **Avance rapide/Inversion**

##### **Avance rapide**

L'image et le son défilent en accéléré si la touche FWD (▶▶) est pressée.

##### **Recul**

L'image et le son défilent dans le sens inverse lorsque la touche REW (◀◀) est pressée.

#### **Lecture lente (DVD vidéo et disques compacts vidéo)**

Appuyer sur la touche SLOW pendant la lecture.  
Appuyer sur la touche SLOW ou PLAY pour revenir à la vitesse de lecture normale.

#### **REMARQUE**

- La lecture lente n'est pas disponible sur les disques compacts audio, DVD audio et les disques compacts MP3/WMA.
- Cette unité est en sourdine en lecture lente.

Confort intérieur

## Système de divertissement arrière

### Sauter le chapitre/la piste

Le chapitre (DVD vidéo) ou la piste (disques compacts vidéo, DVD audio, disques compacts audio et de MP3/WMA) peut être sauté (changé).

### **Saut en avant**

Appuyer sur la touche NEXT (▶▶) pour sauter au chapitre ou à la piste suivante.

### **Retour en arrière**

Appuyer sur la touche PREV (◀◀) pour revenir au début du chapitre ou de la piste actuelle.

### **REMARQUE**

*Pour revenir au début du chapitre ou de la piste précédente, appuyer de nouveau sur la touche PREV (◀◀) dans 2 secondes après que la touche ait été pressée.*

### Passer directement au chapitre ou à la piste désirée

La lecture peut être démarrée au chapitre (DVD vidéo) ou à la piste (disques compacts vidéo, DVD audio et disques compacts audio) voulue en entrant le numéro du chapitre ou de la piste.

1. Entrer le numéro de chapitre ou de piste en utilisant les touches de numéro (de 0 à 9) en cours de lecture du disque.
2. Appuyer sur la touche ENTER pour démarrer la lecture à partir du chapitre ou de la piste sélectionnée.  
Exemple: en sélectionnant le chapitre ou la piste numéro "10"
  1. Appuyer sur la touche de numéro (1).
  2. Appuyer sur la touche de numéro (0).
  3. Appuyer sur la touche ENTER.

### **REMARQUE**

- Si un numéro de chapitre/piste n'existe pas sur le disque, le dernier chapitre ou la dernière piste est joué.
- Se référer au manuel d'instructions joint au disque pour les numéros de chapitre ou de piste.

### Passer au titre/groupe désiré

La lecture peut être démarrée à partir du titre/groupe désiré en entrant le numéro du titre/groupe.

1. Entrer le numéro du titre/groupe en utilisant les touches de numéro (de 0 à 9) pendant que la lecture est arrêtée.
2. Appuyer sur la touche ENTER pour démarrer la lecture à partir du titre sélectionné.  
Exemple: En sélectionnant le numéro de titre "2".
  1. Appuyer sur la touche de numéro (2).
  2. Appuyer sur la touche ENTER.

### **REMARQUE**

- Si un numéro de titre/groupe n'existe pas sur le disque, le dernier titre/groupe est joué.
- Se référer au manuel d'instructions joint au disque pour les numéros de titre/groupe.

## Système de divertissement arrière

### Lecture du groupe bonus

1. Appuyer sur la touche de numéro (0) pendant que le disque n'est pas en cours de lecture.  
Si le disque contient un groupe bonus\*, l'affiche indique ce qui suit.

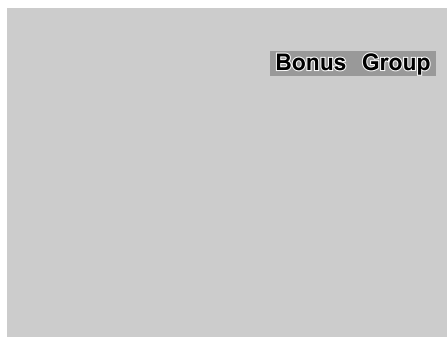

2. Appuyer sur la touche ENTER pour passer à l'affichage de l'écran du mot de passe, puis saisir le mot de passe. Pour le mot de passe, voir le manuel d'instructions fourni avec le disque.



- \* Groupe bonus signifie "Pistes bonus" originellement enregistrées dans le disque.

### ▼ Fonctions assistées (DVD vidéo, DVD audio, disques compacts vidéo et audio)

#### Menu principal et menu disque

##### **REMARQUE**

*Selon le disque utilisé, il est possible que les opérations varient ou soient irréalisables. Se reporter au manuel d'instructions joint au disque.*

#### **Menu principal**

Des titres multiples ont peut-être été enregistrés sur certains disques. Pour ces disques DVD, le titre désiré peut être sélectionné dans le menu principal.

#### **Menu disque**

Les fonctions propres à chaque DVD sont enregistrées comme le menu. Il s'agit du menu disque.

Diverses images liées au menu et au son sont enregistrées dans le menu disque.

#### **Affichage/sélection menu principal/ menu disque**

1. Pour afficher le menu principal à l'écran, appuyer sur la touche MENU lorsque le disque n'est pas en cours de lecture. Pour afficher le menu du disque à l'écran, appuyer sur la touche MENU pendant la lecture.
2. Déplacer le curseur sur le menu désiré en dirigeant la touche de sélection vers le haut/le bas ou à gauche/droite.
3. Appuyer sur la touche ENTER pour faire fonctionner le menu sélectionné.
4. Pour revenir à la lecture, appuyer sur la touche MENU ou la touche STOP, puis la touche PLAY.

Confort intérieur

## Système de divertissement arrière

### Menu de fonctions

Dans le menu de fonctions, les objets suivants peuvent être sélectionnés en cours de lecture.

- ① Sélection de la langue (bande son et sous-titre) (DVD vidéo et audio)
- ② Sous-titres ON/OFF (DVD vidéo)
- ③ Changement de l'angle d'affichage (DVD vidéo et audio)
- ④ Réglage de la balance de sortie de son (disques compacts vidéo)
- ⑤ Lecture répétée/aléatoire (disques compacts audio et vidéo, DVD audio)

#### Menu des fonctions de DVD vidéo

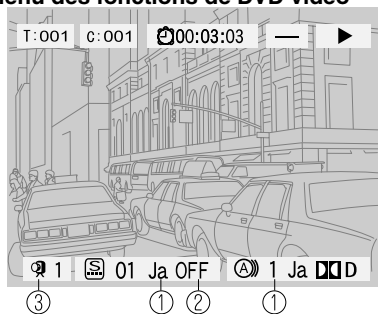

#### Menu des fonctions de DVD audio

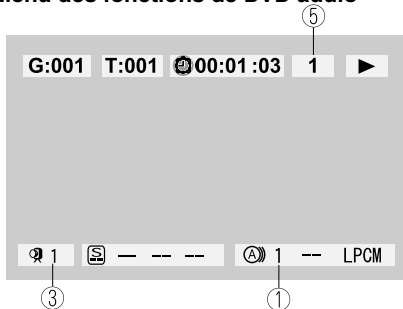

#### Menu des fonctions de disques compacts vidéo/audio

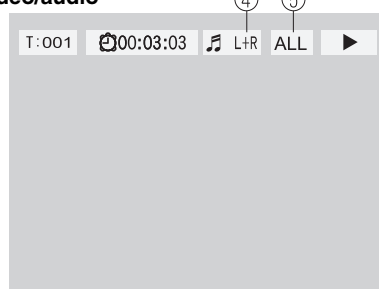

### REMARQUE

- Dans le menu de fonctions, le numéro du titre/groupe, du chapitre/de la piste, et la durée de lecture écoulée ne peuvent pas être sélectionnés/changés.
- Les réglages effectués dans le menu de fonctions sont disponibles uniquement pour le disque utilisé actuellement. Les réglages effectués dans le menu de fonctions de réglage initial sont disponibles pour l'unité de divertissement arrière de manière que les réglages soient conservés une fois le disque changé. Se référer à Fonction de réglage d'origine à la page 6-108.

### Affichage du menu de fonctions

Appuyer sur la touche DISPLAY en cours de lecture pour afficher le menu fonctions sur l'écran de contrôle.

Appuyer de nouveau sur la touche DISPLAY pour annuler.

### REMARQUE

Pour les disques compacts audio, le menu de fonctions s'affiche automatiquement lorsque la lecture est démarrée.

### Sélection de la langue (bande son et sous-titre) (DVD vidéo et audio)

Le son et les sous-titres peuvent être changés à la langue désirée.

## Système de divertissement arrière

### REMARQUE

Les langues disponibles varient en fonction du disque DVD.

1. Appuyer sur la touche DISPLAY pour afficher le menu de fonctions.
2. Déplacer le curseur, puis sélectionner le mode de sélection de son ou le mode de sélection des sous-titres en dirigeant la touche de sélection vers la gauche/droite.



3. Déplacer le curseur et sélectionner la langue désirée en dirigeant la touche de sélection vers le haut ou le bas.
4. Appuyer sur la touche DISPLAY pour sortir du menu de fonctions.

### Sous-titres ON/OFF (DVD vidéo)

Les sous-titres on/off peuvent être réglés.

1. Appuyer sur la touche DISPLAY pour afficher le menu de fonctions.

2. Déplacer le curseur les sous-titres ON/OFF en dirigeant la touche de sélection vers la gauche ou la droite.



3. Sélectionner ON pour afficher les sous-titres, ou OFF pour les cacher en dirigeant la touche de sélection vers le haut ou le bas.
4. Appuyer sur la touche DISPLAY pour sortir du menu de fonctions.

### Changement de l'angle d'affichage (DVD vidéo et audio)

L'image peut être affichée à l'angle désiré.

### REMARQUE

- Le changement d'angle d'affichage n'est disponible que sur les disques DVD enregistrés avec angles multiples. Se référer au manuel d'instructions joint au disque pour de plus amples détails.
- Les angles disponibles varient en fonction du disque.

1. Appuyer sur la touche DISPLAY pour afficher le menu de fonctions.

Confort intérieur

## Système de divertissement arrière

2. Déplacer le curseur sur le mode de changement d'angle d'affichage en dirigeant la touche de sélection vers la gauche ou la droite.

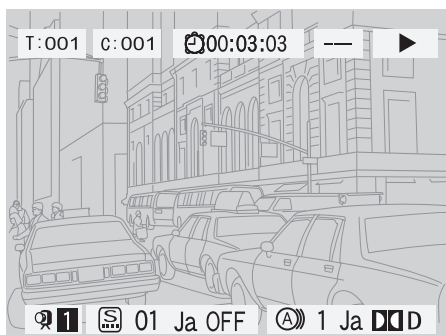

3. Déplacer le curseur et sélectionner l'angle désiré en dirigeant la touche de sélection vers le haut ou le bas.
4. Appuyer sur la touche DISPLAY pour sortir du menu de fonctions.

### Réglage de la balance de sortie de son (disques compacts vidéo)

1. Appuyer sur la touche DISPLAY en cours de lecture du disque compact vidéo pour afficher le menu de fonctions.

2. Déplacer le curseur à la balance de sortie de son en dirigeant la touche de sélection vers la gauche ou la droite.

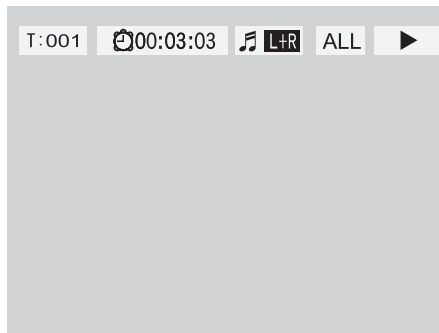

3. Régler la sortie du son à la balance désirée en dirigeant la touche de sélection vers le haut ou le bas.  
Appuyer sur la touche, les réglages changent dans l'ordre suivant : L+R →L →R. La balance du son change en fonction du réglage.

L: L'audio enregistrée dans le canal de sortie audio de gauche sort.  
R: L'audio enregistrée dans le canal de sortie audio de droite sort.  
L + R: L'audio enregistrée dans le canal de sortie audio de droite/gauche sort.

4. Appuyer sur la touche DISPLAY pour sortir du menu de fonctions.

### Lecture répétée/aléatoire (disques compacts audio et vidéo, DVD audio)

Les pistes peuvent être lues de façon répétée ou aléatoire.

1. Appuyer sur la touche DISPLAY en cours de lecture pour afficher le menu fonctions sur l'écran de contrôle.

## Système de divertissement arrière

2. Déplacer le curseur au mode de lecture répétée/aléatoire en dirigeant la touche de sélection vers la gauche ou la droite.

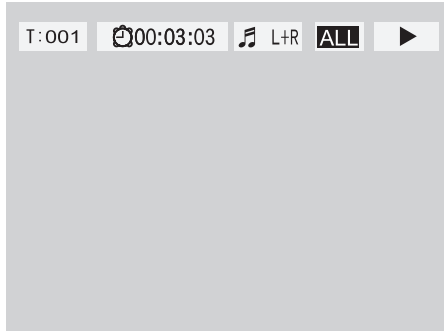

3. Sélectionner le mode désiré en dirigeant la touche de sélection vers le haut et le bas.

(1) Pendant la lecture d'un DVD audio: Chaque fois que la touche est appuyée, le mode change dans l'ordre suivant 1 — NON — RPF — NOF — RND — RNF — ALL — 1.

ALL: Répète de toutes les pistes.

1: Répète de piste actuelle.

RPF: Répète toutes les pistes du groupe actuel.

NOF: Arrête la lecture une fois que toutes les pistes du groupe actuel ont été lues.

RND: Sélectionne de façon aléatoire une piste parmi toutes les pistes et la lit.

RNF: Sélectionne de façon aléatoire une piste dans le groupe actuel et la lit.

(2) Pendant la lecture d'un disque compact audio ou vidéo

Chaque fois que la touche est appuyée, le mode change dans l'ordre suivant 1 — NON — RND — ALL — 1.

ALL: Répète de toutes les pistes.

(Revient au début du disque une fois que toutes les pistes ont été lues.)

1: Répète de piste actuelle.

NON: Arrête la lecture une fois que toutes les pistes du disque ont été lues.

RND: Lit une piste au hasard.

4. Appuyer sur la touche DISPLAY pour sortir du menu de fonctions.

### **REMARQUE**

*Le menu de fonctions est affiché en cours de lecture des disques compacts audio et ne peut pas être annulé en appuyant sur la touche DISPLAY en cours de lecture.*

Confort intérieur

## Système de divertissement arrière

### ▼ Fonctions assistées (Disques compacts MP3/WMA)

#### Dossiers et fichiers

L'ordre de lecture des fichiers MP3/WMA est comme indiqué ci-dessous:

- Un numéro de dossier est assigné à chaque dossier du disque.
- Par exemple, les numéros de dossier pour les dossiers (1), (3), et (5) sur la figure ne sont pas affichés parce qu'ils ne contiennent pas de fichiers MP3/WMA.
- Les dossiers et fichiers en hiérarchies sont lus dans l'ordre dans lequel ils sont enregistrés sur le disque par le logiciel de gravure.
- Jusqu'à 255 fichiers en 8 hiérarchies peuvent être lus.
- Le temps de chargement peut être plus long en fonction du disque.

 : Dossier

 : Fichier MP3

 : Fichier WMA

①, ②, ③... : Ordre de lecture

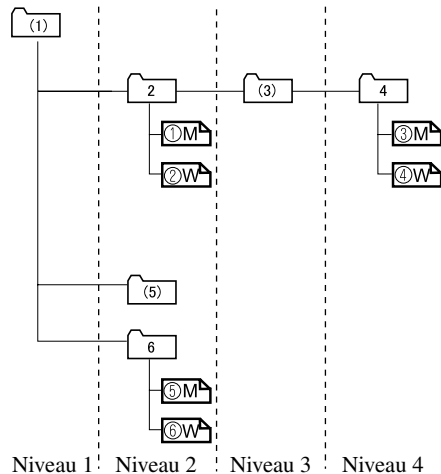

#### Menu de fonctions

Si les fichiers MP3/WMA doivent être lus, diriger la touche de sélection et déplacer le curseur pour sélectionner le fichier à lire, le mode de lecture et le mode d'affichage.

- ① Numéro de dossier/numéro de liste de lecture
- ② Numéro de fichier
- ③ Temps de lecture écoulé
- ④ Mode lecture
- ⑤ Statut de lecture
- ⑥ Fenêtre d'information dossier/fichier
- ⑦ Mode d'affichage

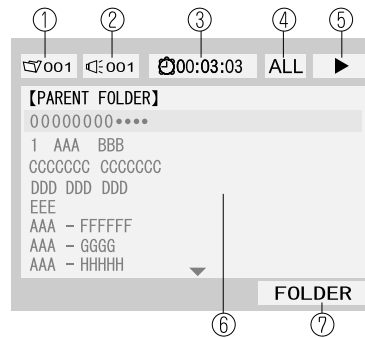

#### **Pour changer le mode d'affichage**

1. Déplacer le curseur sur le mode d'affichage en dirigeant la touche de sélection vers la gauche ou la droite.



## Système de divertissement arrière

2. Changer le mode d'affichage en dirigeant la touche de sélection vers le haut ou le bas.

Affichage	Informations affichées
FOLDER	Affichage de tous les dossiers et fichiers
TAG INFO	Affichage de la balise de fichier Afficher (nom FOLDER, nom FILE, nom TITLE, nom ARTIST, et nom ALBUM)
TREE IDX	Affichage de l'arbre du dossier
PLST IDX	Affichage de la liste d'écoute (S'il y a une liste d'écoute sur le disque.)
PLAYLIST	Affichage des fichiers sur la liste d'écoute (Si les fichiers sur la liste d'écoute peuvent être lus.)
CD TRACK	Affichage de la piste du disque compact (Si les piste du disque compact disposant à la fois de fichiers MP3/WMA et de fichiers de disques compacts audio sont en cours de lecture.)

### Pour changer le mode de lecture

1. Déplacer le curseur au mode de lecture en dirigeant la touche de sélection vers la gauche ou la droite.

2. Changer le mode d'affichage en dirigeant la touche de sélection vers le haut ou le bas.

Affichage	Mode lecture
ALL	Tous les fichiers sont lus à répétition.
1	Le fichier actuel est lu à répétition.
NON	Tous les fichiers sont lus une fois, puis la lecture s'arrête.
RPF	Tous les fichiers du dossier actuel sont lus à répétition.
NOF	Les fichiers du dossier actuel sont lus une fois, puis la lecture s'arrête.
RND	Tous les fichiers sont lus de façon aléatoire.
RNF	Les fichiers du dossier actuel sont lus de façon aléatoire.

### **REMARQUE**

*Si RND ou RNF est sélectionné en cours de lecture d'une liste d'écoute, les fichiers sur la liste d'écoute sont lus de façon aléatoire. Se référer à la page 6-108.*

### **Fichier de sélection**

#### **En mode d'affichage FOLDER**

1. Déplacer le curseur sur la fenêtre d'affichage d'informations du fichier/dossier en dirigeant la touche de sélection vers la gauche ou la droite.
2. Déplacer le curseur sur le dossier/fichier désiré en dirigeant la touche de sélection vers le haut ou le bas.
3. Appuyer sur la touche ENTER pour lire le fichier sélectionné ou se rendre sur le dossier sélectionné.

### **REMARQUE**

*Pour revenir à la hiérarchie supérieure, déplacer le curseur sur "PARENT FOLDER" puis appuyer sur la touche ENTER.*

Confort intérieur

## Système de divertissement arrière

### En mode d'affichage TREEIDX

1. Déplacer le curseur sur la fenêtre d'affichage d'informations du fichier/dossier en dirigeant la touche de sélection vers la gauche ou la droite.
2. Déplacer le curseur sur le dossier où le fichier désiré se trouve en dirigeant la touche de sélection vers le haut et le bas.
3. Appuyer sur la touche ENTER. La lecture commence à partir de la première piste du dossier sélectionné.

### REMARQUE

- “◀” accompagne un dossier sur le dossier contient un fichier MP3/WMA.
- Si un disque avec une liste d'écoute est en cours de lecture, le fichier de la liste d'écoute peut être sélectionné.

### Lecture du fichier de la liste d'écoute

Les fichiers de liste d'écoute peuvent être lus en suivant la procédure suivante:

1. Régler le mode d'affichage sur le mode TREEIDX. Se référer à Fonctions assistées (Disques compacts MP3/WMA) à la page 6-106.
2. Déplacer le curseur sur PLAYLIST avec la touche de sélection.
3. Appuyer sur la touche ENTER pour passer le mode d'affichage de TREEIDX à PLSTIDX.
4. Déplacer le curseur sur le fichier de liste d'écoute désiré en dirigeant la touche de sélection vers le haut ou le bas.
5. Appuyer sur la touche ENTER. La lecture commence dans l'ordre programmé dans le fichier de liste d'écoute.

### REMARQUE

Le temps de chargement après avoir appuyer sur la touche ENTER peut durer plus longtemps en fonction du disque.

### ▼ Fonction de réglage d'origine

Les réglages effectués dans le menu de fonctions d'origine restent une fois l'unité éteinte ou le disque changé.

Les éléments suivants peuvent être configurés dans le réglage d'origine.

**Lang:** Réglage du son et des sous-titres

**Rating:** Réglage du verrouillage parental

**Mark:** Repère à l'écran, repère d'angle et réglages de priorité de mode

**Audio:** Réglage DRC Audio

**Aspect:** Pas disponible

### Affichage/sélection du menu fonctions du réglage d'origine

1. Appuyer sur la touche SET UP quand le disque n'est pas en cours de lecture pour afficher le menu fonctions de réglage d'origine sur l'écran de contrôle.

### REMARQUE

- Le réglage d'origine peut être exécuté sans disque inséré.
- Après avoir configuré le réglage d'origine, la lecture commence au premier chapitre ou piste.

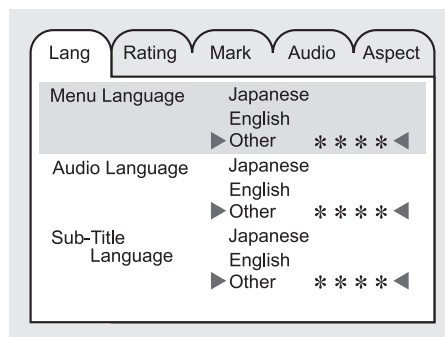

## Système de divertissement arrière

2. Déplacer le curseur sur le menu désiré en dirigeant la touche de sélection vers le haut/le bas ou à gauche/droite.
3. Appuyer sur la touche ENTER. Le menu sélectionné est mis en évidence pour indiquer que le menu est sélectionné.

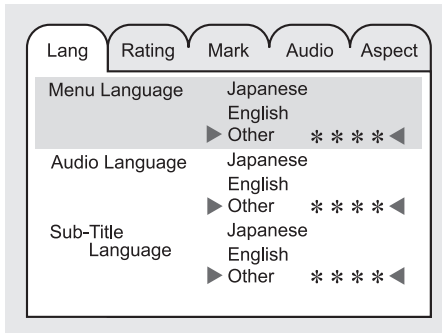

4. Sélectionner l'élément à régler en dirigeant la touche de sélection vers le haut ou le bas.

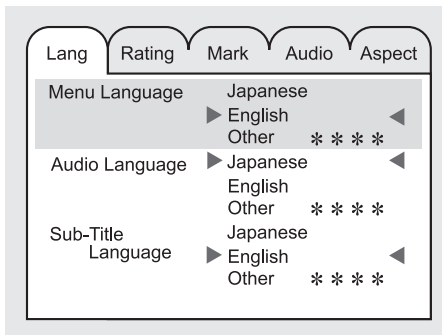

5. Appuyer sur la touche ENTER. La couleur mise en évidence redevient comme avant pour indiquer que l'objet sélectionné est configuré.

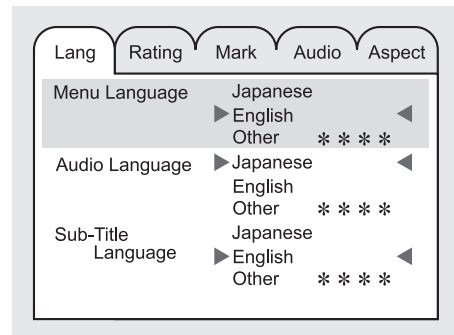

6. Pour sortir du menu fonctions sur l'écran de contrôle, appuyer sur la touche SET UP, MENU ou STOP.

### **Lang (Langue)**

Le son et les sous-titres peuvent être changés à la langue désirée.

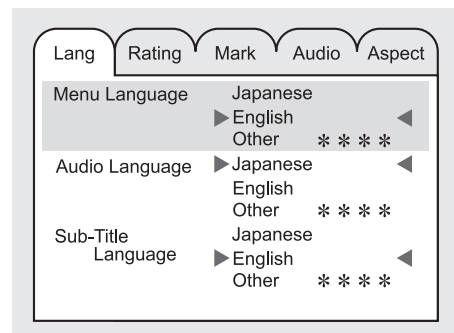

**Menu language:** Langue utilisée pour le menu principal/disque

**Sound language:** Langue utilisée comme son du film (voix)

**Subtitle language:** Langue utilisée pour les sous-titres.

Confort intérieur

## Système de divertissement arrière

### Passer sur une autre langue que l'Anglais ou le Japonais

#### REMARQUE

- Les langues autres que l'Anglais ou le Japonais peuvent être configurées en entrant le code langue dans la liste des codes langues.  
Se référer à Liste des codes langues à la page 6-118.
- Si la langue sélectionnée n'est pas enregistrée sur le disque, la langue n'est pas disponible.

1. Déplacer le curseur sur "Other" en dirigeant la touche de sélection vers le haut ou le bas.
2. Appuyer sur la touche ENTER, puis déplacer la touche de sélection sur la droite.

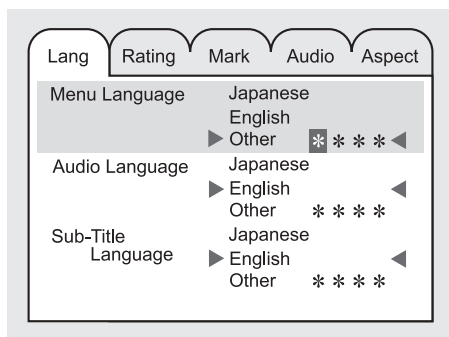

3. Entrer le code langue désiré en appuyant sur les touches de numéro (de 0 à 9) ou en déplaçant la touche de sélection vers le haut et le bas.
4. Appuyer sur la touche ENTER pour configurer la langue du code langue saisi.

#### REMARQUE

Si "English" ou "Japanese" est sélectionné par la suite, le code langue saisi auparavant sera effacé.

### Rating

Si le disque dispose d'un code de verrouillage parental, la vision peut être restreinte. De plus, le réglage peut être protégé par un mot de passe pour empêcher que quelqu'un ne modifie le réglage.

Le visionnement peut être restreint en réglant le niveau de verrouillage parental. Par exemple, si le niveau est réglé sur 6, les visionnements de niveau 7 et plus sont verrouillés et ne peuvent pas être lu.

#### REMARQUE

- Le verrouillage parental n'est pas disponible en fonction du disque.
- Le réglage de mot de passe d'origine (à l'achat) est "0000".

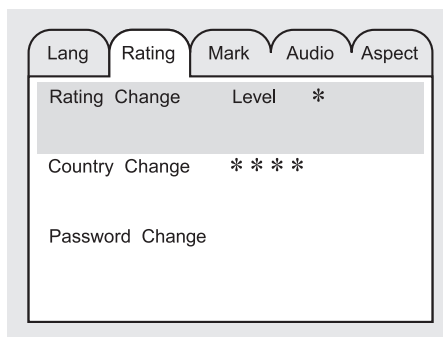

**Rating change:** Réglage du niveau de verrouillage parental

**Country change:** Réglage pour le pays où le disque est en cours de lecture.

**Password change:** Changements du mot de passe enregistré.

## Système de divertissement arrière

### Pour changer le réglage de la classification

1. Entrer le mot de passe en appuyant sur les touches de numéro (de 0 à 9) ou en déplaçant la touche de sélection vers le haut ou le bas.

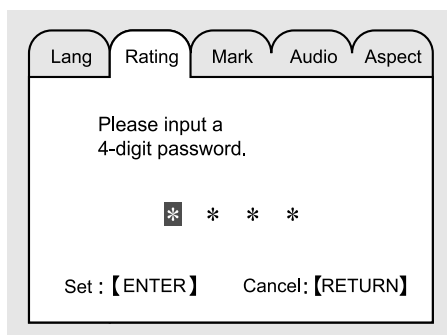

2. Appuyer sur la touche ENTER. Si le mot de passe est confirmé, le changement de classification s'affiche.

#### REMARQUE

Le réglage ne peut pas être changé sans le bon mot de passe. Ecrire le mot de passe de manière à ne pas l'oublier.

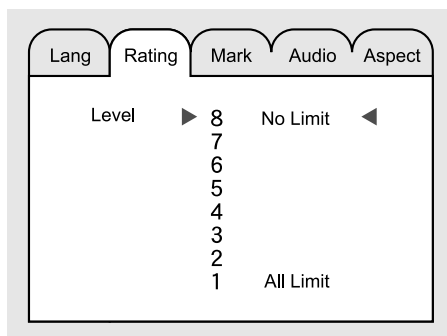

3. Sélectionner le niveau de verrouillage parental désiré, puis appuyer sur la touche ENTER pour confirmer.

### Changement de pays

#### REMARQUE

Il est nécessaire de régler le code pays parce que le niveau de verrouillage parental est différent en fonction des pays. Lorsqu'on utilise l'appareil aux Etats-Unis, régler le code de pays à "3018". La fonction de verrouillage parental est désactivée si l'on n'établit pas de réglage du code de pays (page 6-120).

1. Entrer le mot de passe en appuyant sur les touches de numéro (de 0 à 9) ou en déplaçant la touche de sélection vers le haut ou le bas.

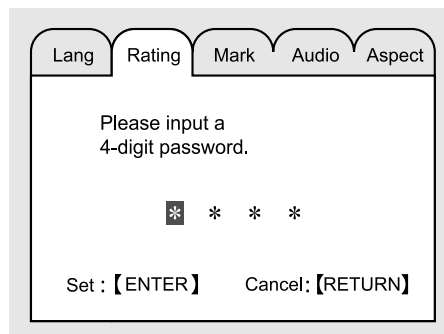

2. Appuyer sur la touche ENTER. Si le mot de passe est confirmé, le changement de mot de passe s'affiche.

#### REMARQUE

Le réglage ne peut pas être changé sans le bon mot de passe. Ecrire le mot de passe de manière à ne pas l'oublier.

Confort intérieur

## Système de divertissement arrière

3. Entrer le code pays en appuyant sur les touches de numéro (de 0 à 9) ou en déplaçant la touche de sélection vers le haut ou le bas.

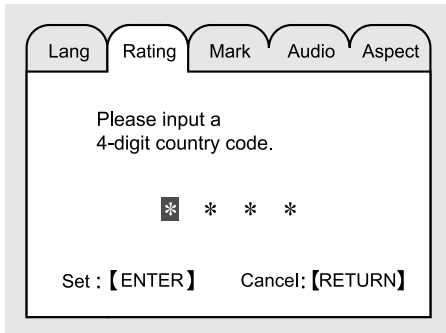

4. Appuyer sur la touche ENTER pour confirmer le pays du code pays saisi.

### Pour changer le mot de passe

1. Entrer le mot de passe en appuyant sur les touches de numéro (de 0 à 9) ou en déplaçant la touche de sélection vers le haut ou le bas.

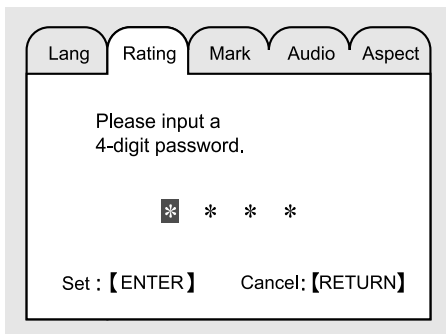

2. Appuyer sur la touche ENTER.  
Si le mot de passe est confirmé, le changement de mot de passe s'affiche.

### REMARQUE

*Le réglage ne peut pas être changé sans le bon de mot de passe. Ecrire le mot de passe de manière à ne pas l'oublier.*

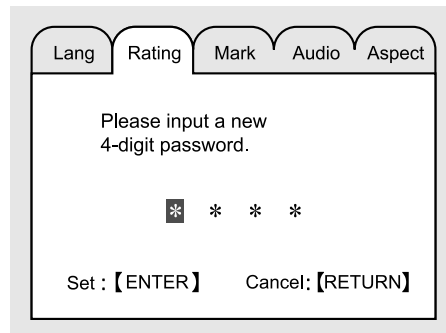

3. Entrer le nouveau mot de passe en appuyant sur les touches de numéro (de 0 à 9) ou en déplaçant la touche de sélection vers le haut ou le bas.
4. Appuyer sur la touche ENTER pour confirmer le nouveau mot de passe.

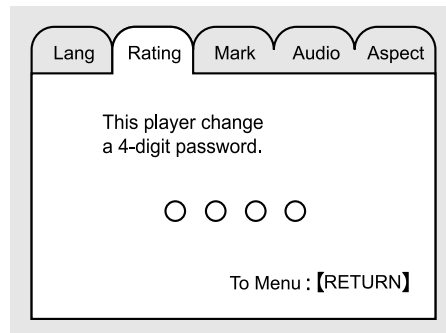

## Système de divertissement arrière

### Mark

Le statut de lecture du DVD vidéo et on/off et d'affichage de l'angle, et la priorité peuvent être réglés.

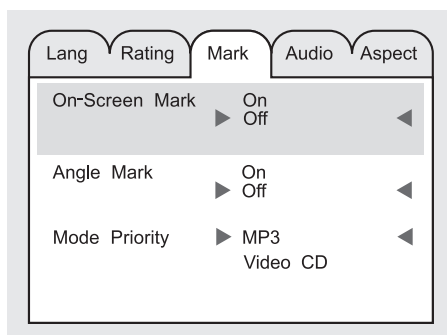

### On-Screen Mark

Sélectionner ON pour afficher, OFF pour ne pas afficher le statut de lecture du DVD vidéo dans le coin en haut à droite de l'écran.

Lorsque l'affichage écran est activé, les marques suivantes s'affichent au coin en haut à droite de l'écran (en mode disque).

Mark	Etat
▶	Lecture
Ⓜ	Arrêt (reprend d'attente)
⏸	Pause
▶▶	Avance rapide
◀◀	Recul

### Angle display

La marque de caméra s'affiche quand la fonction angles multiples peut être utilisée.

### REMARQUE

- Le changement d'angle d'affichage n'est disponible que sur les disques DVD enregistrés avec angles multiples. Se référer au manuel d'instructions accompagnant le disque pour de plus amples détails.
- La taille et l'angle de l'écran peuvent être changés lorsque la marque à l'écran et la marque d'angle est désactivé.

### Mode Priority

La priorité des disques insérés (CD-R/CD-RW) peut être sélectionnée.

### Audio

#### Sortie numérique

Pas utilisée sur cette unité.

#### DRC audio

La plage dynamique audio peut être réglée pour réduire la différence entre la sortie maximum et minimum audio. La compression audio de la lecture du DVD vidéo peut être sélectionnée ou désélectionnée en cours de lecture en utilisant les modes suivants:

Mode	Fonction
NONE	Lecture avec volume normal
LINE	Le volume moindre est augmenté pour réduire la différence dans la plage volume.
RF	Utilisé lorsqu'il est toujours difficile d'entendre le son avec le mode LINE. La qualité du son s'amoindrit avec le mode RF.

### REMARQUE

Seule la sortie son du casque est disponible.

Confort intérieur

## Système de divertissement arrière

### Entrée auxiliaire (mode AUX)

En mode AUX, des équipements audio-visuels tels qu'un jeu vidéo peut être utilisé en reliant l'image et le son aux bornes auxiliaires.

#### REMARQUE

- Avant le fonctionnement, lire le manuel d'instructions accompagnant l'équipement audio-visuel à utiliser.
- Pour écouter le système de divertissement arrière avec les haut-parleurs du véhicule, changer le son audio, et passer le son sur le système de divertissement arrière. Se référer à *Sortie du son par les haut-parleurs du véhicule* à la page 6-93. Pour écouter à l'audio sans utiliser les haut-parleurs du système de divertissement arrière, il est nécessaire d'utiliser les casques sans fils fournis. Pour les caractéristiques du casque, se référer à "Conseils de fonctionnement pour les casques" (page 6-82).
- Le ventilateur de cette unité peut se déclencher si la température de l'unité est élevée, toutefois, cela n'indique pas une anomalie.

### ▼ Bornes auxiliaires et prise de courant

Les bornes auxiliaires et la prise de courant sont positionnées comme le montre la figure.

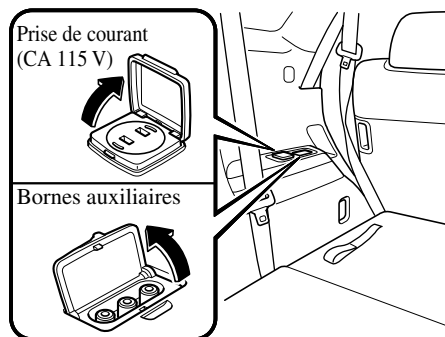

#### Bornes auxiliaires

Les bornes auxiliaires sont constituées d'une borne d'entrée de l'image et de deux bornes d'entrée du son (pour la gauche et la droite).

Borne d'entrée de l'image: Jaune

Borne d'entrée du son (droite): Rouge

Borne d'entrée du son (gauche): Blanc

Pour l'utiliser, ouvrir le couvercle.

#### ⚠ ATTENTION

Fermer le couvercle lorsque les bornes ne sont utilisés. Si un corps étranger pénètre dans l'unité ou un liquide l'éclaboussure, cela pourrait causer une anomalie.

#### REMARQUE

- Pour les équipements mono (avec une borne de sortie du son), relier la borne à la borne d'entrée du son (blanche). Le son est émis par le haut-parleur auquel la borne est reliée.
- Du bruit peut se produire en fonction de l'équipement connecté.



## Système de divertissement arrière

### Prise de courant

La prise secteur peut être utilisée comme source d'alimentation pour les appareils électriques lorsque le contacteur est mis sur ACC ou ON.

Utiliser uniquement les appareils électriques en 115 V CA qui demandent moins de 100 W.

Ouvrir le couvercle pour utiliser la prise de courant.

### **! PRUDENCE**

- *Ne jamais utiliser d'instruments médicaux avec la prise de courant.*
- *Suivre les précautions ci-dessous pour éviter les chocs électriques.*
  - *Ne pas brancher/débrancher d'accessoires dans la prise de courant avec des mains mouillées.*
  - *Ne pas enfoncer quoi que ce soit d'autre que des fiches électriques dans la prise de courant.*
  - *Ne pas démonter la prise de courant.*

### **! ATTENTION**

- *Toujours refermer le couvercle lorsque la prise n'est pas utilisée. Si des matières étrangères ou des liquides pénètrent dans la prise, cela peut entraîner une panne.*
- *Ne pas utiliser des appareils électriques qui dépassent la capacité électrique indiquée. Cela pourrait causer une anomalie.*

### **REMARQUE**

*Pour éviter de décharger la batterie, ne pas utiliser l'entrée auxiliaire pendant de longues périodes lorsque le moteur tourne au ralenti ou s'il est arrêté.*

### **Branchement**

1. Ouvrir le couvercle.
2. Insérer légèrement la prise, faire tourner la prise de 90 degrés puis l'insérer complètement.

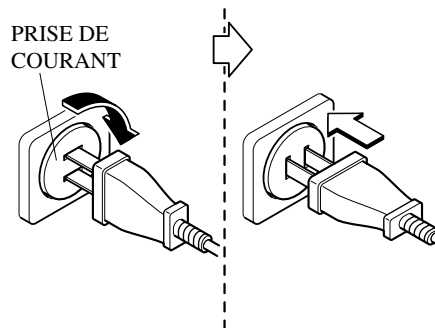

### **Débranchement**

1. Retirer la prise.
2. Fermer le couvercle.

Confort intérieur

## Système de divertissement arrière

### REMARQUE

Les appareils suivants peuvent ne pas fonctionner même si leur capacité électrique est de 100 W ou moins.

- Les appareils demandant de grande quantités d'électricité pour l'activation (tels que les télévisions à tube cathodique, les réfrigérateurs à compresseur, les pompe électrique et les outils électriques).
- Les appareils dotés d'une fonction de changement de la fréquence de l'alimentation électrique (comme les horloges et les appareils audio)
- Les appareils pour le traitement de données de précision (notamment l'équipement de mesure)

Certains appareils électriques autres que ceux mentionnés ci-dessus peuvent ne pas fonctionner.

Le circuit de protection peut ne pas fonctionner et l'alimentation électrique peut être interrompue pour éviter que la batterie ne se vide.

Lorsqu'un appareil électrique est utilisé pour le traitement de données, comme dans le cas d'un ordinateur personnel, effectuer des sauvegardes de données fréquentes.

La prise de courant (115V CA) ne peut pas être utilisée dans les cas suivants:

- La batterie est faible
- Des appareils avec une capacité supérieure à 100 W sont utilisés
- La température de l'habitacle est très élevée

Un bruit peut se produire lors du fonctionnement de la radio ou de la télévision, selon l'appareil utilisé.

### ▼ Utilisation d'équipements audio-visuels

#### ⚠ ATTENTION

Pour une conduite sécuritaire, régler le volume en conduisant de manière à pouvoir entendre ce qui se passe dans l'environnement ambiant.

### REMARQUE

Avant le fonctionnement, lire le manuel d'instructions accompagnant l'équipement audio-visuel à utiliser.

1. Couper le contacteur.
2. Si une alimentation électrique est nécessaire, brancher la sortie dans la prise de courant.  
Se référer à Bornes auxiliaires et prise de courant à la page 6-114.
3. Relier les fils de sortie l'image et du son dans les bornes d'entrée.

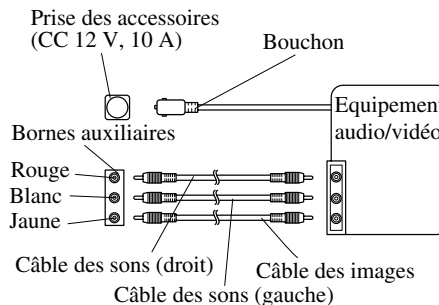

### REMARQUE

- Pour les équipements monaural (avec une borne de sortie du son), relier la borne à l'une des bornes d'entrée du son (rouge) et (blanc). Le son est émis par le haut-parleur auquel la borne est reliée.
- Du bruit peut se produire en fonction de l'équipement connecté.

Confort intérieur

## Système de divertissement arrière

4. Mettre le contacteur sur ACC ou ON.
5. Appuyer sur la touche SOURCE et sélectionner le mode AUX.  
Se référer à Mode à la page 6-97.



6. Faire fonctionner l'équipement en suivant le manuel d'instructions accompagnant celui-ci.

Confort intérieur

## Système de divertissement arrière

### Liste des codes langues

Langue		Code
Abkhazie	ab	1001
Afar	aa	1000
Afrikaans	af	1005
Albanien	sq	2816
Amharique	am	1012
Arabique	ar	1017
Arménien	hy	1724
Assame	as	1018
Aymara	ay	1024
Azerbaïdjanais	az	1025
Bachkir	ba	1100
Basque	eu	1420
Bengali	bn	1113
Bhoutan	dz	1325
Bihar	bh	1107
Bislama	bi	1108
Breton	br	1117
Bulgare	bg	1106
Birman	my	2224
Byelorusse	be	1104
Cambodgien	km	2012
Catalan	ca	1200
Chinois	zh	3507
Corsice	co	1214
Croatien	hr	1717
Tchèque	cs	1218
Danois	da	1300
Hollandais	nl	2311
Anglais	en	1413
Espéranto	eo	1414
Estonien	et	1419
Féroïen	fo	1514
Fiji	fj	1509
Finlandais	fi	1508
Français	fr	1517
Frisian	fy	1524
Galicien	gl	1611
Allemand	de	1304
Géorgien	ka	2000

Langue		Code
Grec	el	1411
Groenlandais	kl	2011
Guarani	gn	1613
Gujarati	gu	1620
Hausa	ha	1700
Hébreu	iw	1822
Hindi	hi	1708
Hongrois	hu	1720
Islandais	is	1818
Indonésien	in	1813
Interlingue	ia	1800
Interlingue	ie	1804
Inuit	ik	1810
Irlandais	ga	1600
Italien	it	1819
Japonais	ja	1900
Javanais	jw	1922
Kannada	kn	2013
Kashmiri	ks	2018
Kazakh	kk	2010
Kinyarwanda	rw	2722
Kirghiz	ky	2024
Kirundi	rn	2713
Coréen	ko	2014
Kurde	ku	2020
Laotien	lo	2114
Latin	la	2100
Letton	lv	2121
Lingala	ln	2113
Lituanien	lt	2119
Macédonien	mk	2210
Malgache	mg	2206
Malais	ms	2218
Malayalam	ml	2211
Maltais	mt	2219
Maori	mi	2208
Marathe	mr	2217
Moldave	mo	2214
Mongol	mn	2213

6-118

Confort intérieur

## Système de divertissement arrière

Langue		Code
Nauruan	na	2300
Népalais	ne	2304
Norvégien	no	2314
Occitan	oc	2402
Oriya	or	2417
Oromo	om	2412
Panjabi	pa	2500
Pashto, Pushto	ps	2518
Perse	fa	1500
Polonais	pl	2511
Portugais	pt	2519
Quechua	qu	2620
Romanche	rm	2712
Roumain	ro	2714
Russe	ru	2720
Samoan	sm	2812
Sangho	sg	2806
Sanskrit	sa	2800
Gaélique	gd	1603
Serbe	sr	2817
Serbo-Croate	sh	2807
Sesotho	st	2819
Setswana	tn	2913
Shona	sn	2813
Sindhi	sd	2803
Sinhala	si	2808
Swazi	ss	2818
Slovaque	sk	2810
Slovène	sl	2811
Somali	so	2814
Espagnol	es	1418
Sundanais	su	2820
Swahili	sw	2822
Suédois	sv	2821
Tagalog	tl	2911
Tadjik	tg	2906
Tamil	ta	2900
Tatar	tt	2919
Telugu	te	2904
Thaï	th	2907
Tibétain	bo	1114

Langue		Code
Tigre	ti	2908
Tonga	to	2914
Tsonga	ts	2918
Turkmène	tk	2910
Turc	tr	2917
Twi	tw	2922
Ukrainien	uk	3010
Urdu	ur	3017
Ouzbek	uz	3025
Vietnamien	vi	3108
Volapük	vo	3114
Gallois	cy	1224
Wolof	wo	3214
Xhosa	xh	3307
Yiddish	ji	1908
Yoruba	yo	3414
Zoulou	zu	3520

Confort intérieur

## Système de divertissement arrière

### Liste des codes de pays

Pays		Code
Afghanistan	AF	1005
Albanie	AL	1011
Algérie	DZ	1325
Samoa américaines	AS	1018
Andoree	AD	1003
Angola	AO	1014
Anguilla	AI	1008
Antarctique	AQ	1016
Antigua et Barbuda	AG	1006
Argentine	AR	1017
Arménie	AM	1012
Aruba	AW	1022
Australie	AU	1020
Autriche	AT	1019
Azerbaïdjan	AZ	1025
Bahamas	BS	1118
Bahreïn	BH	1107
Bangladesh	BD	1103
Barbade	BB	1101
Biélorussie	BY	1124
Belgique	BE	1104
Belize	BZ	1125
Bénin	BJ	1109
Bermudes	BM	1112
Bhutan	BT	1119
Bolivie	BO	1114
Bosnie-Herzégovine	BA	1100
Botswana	BW	1122
Ile Bouvet	BV	1121
Bésil	BR	1117
Territoire britannique de l'océan indien	IO	1814
Brunei	BN	1113
Bulgarie	BG	1106
Burkina Faso	BF	1105
Burundi	BI	1108
Cambodge	KH	2007
Cameroun	CM	1212
Canada	CA	1200

Pays		Code
Cap-Vert	CV	1221
Iles Caïman	KY	2024
République d'Afrique centrale	CF	1205
Tchad	TD	2903
Chili	CL	1211
Chine	CN	1213
Ile Christmas	CX	1223
Iles Cocos (Keeling)	CC	1202
Colombie	CO	1214
Comores	KM	2012
Congo	CG	1206
Congo, République démocratique du	CD	1203
Iles de Cook	CK	1210
Costa Rica	CR	1217
Côte D'Ivoire	CI	1208
Croatie (Hrvatska)	HR	1717
Cuba	CU	1220
Chypre	CY	1224
République Tchèque	CZ	1225
Danemark	DK	1310
Djibouti	DJ	1309
Dominique	DM	1312
République Dominicaine	DO	1314
Timor oriental	TP	2915
Equateur	EC	1402
Egypte	EG	1406
El Salvador	SV	2821
Guinée équatoriale	GQ	1616
Erythrée	ER	1417
Estonie	EE	1404
Ethiopie	ET	1419
Iles Falkland (Malouines)	FK	1510
Iles Faroe	FO	1514
Fiji	FJ	1509
Finlande	FI	1508
France	FR	1517
Guinée française	GF	1605
Français	PF	2505

6-120

Confort intérieur

## Système de divertissement arrière

Pays		Code
Territoires français du sud	TF	2905
Gabon	GA	1600
Gambie	GM	1612
Géorgie	GE	1604
Allemagne	DE	1304
Ghana	GH	1607
Gibraltar	GI	1608
Grèce	GR	1617
Groenland	GL	1611
Grenade	GD	1603
Guadeloupe	GP	1615
Guam	GU	1620
Guatemala	GT	1619
Guinée	GN	1613
Guinée-Bissau	GW	1622
Guyane	GY	1624
Haïti	HT	1719
Iles de Heard et McDonald	HM	1712
Vatican (Etat de la cité du)	VA	3100
Honduras	HN	1713
Hong Kong	HK	1710
Hongrie	HU	1720
Islande	IS	1818
Inde	IN	1813
Indonésie	ID	1803
Iran, République Islamique d'	IR	1817
Iraq	IQ	1816
Irlande	IE	1804
Israël	IL	1811
Italie	IT	1819
Jamaïque	JM	1912
Japon	JP	1915
Jordanie	JO	1914
Kazakhstan	KZ	2025
Kenya	KE	2004
Kiribati	KI	2008
Corée (Nord), République démocratique populaire de	KP	2015
Corée (Sud), République de	KR	2017
Koweït	KW	2022
Kirghizstan	KG	2006

Pays		Code
Laos, République démocratique populaire du	LA	2100
Latvie	LV	2121
Liban	LB	2101
Lesotho	LS	2118
Liberia	LR	2117
Libye Arabe Jamahiriya	LY	2124
Liechtenstein	LI	2108
Lituanie	LT	2119
Luxembourg	LU	2120
Macao	MO	2214
Macédoine, ancienne république de Yougoslavie	MK	2210
Madagascar	MG	2206
Malawi	MW	2222
Malaisie	MY	2224
Maldives	MV	2221
Mali	ML	2211
Malte	MT	2219
Iles Marshall	MH	2207
Martinique	MQ	2216
Mauritanie	MR	2217
Maurice	MU	2220
Mayotte	YT	3419
Mexique	MX	2223
Micronésie, états fédérés	FM	1512
Moldavie, République de	MD	2203
Monaco	MC	2202
Mongolie	MN	2213
Montserrat	MS	2218
Maroc	MA	2200
Mozambique	MZ	2225
Myanmar (Birmanie)	MM	2212
Namibie	NA	2300
Nauruan	NR	2317
Népal	NP	2315
Pays-Bas	NL	2311
Antilles Néerlandaises	AN	1013
Nouvelle Calédonie	NC	2302
Nouvelle-Zélande	NZ	2325
Nicaragua	NI	2308
Niger	NE	2304

Confort intérieur

**Système de divertissement arrière**

Pays		Code
Nigéria	NG	2306
Niue	NU	2320
Ile de Norfolk	NF	2305
Iles de Mariannes du nord	MP	2215
Norvège	NO	2314
Oman	OM	2412
Pakistan	PK	2510
Palau	PW	2522
Territoire palestinien, occupé	PS	2518
Panama	PA	2500
Papouasie Nouvelle Guinée	PG	2506
Paraguay	PY	2524
Pérou	PE	2504
Philippines	PH	2507
Pitcairn	PN	2513
Pologne	PL	2511
Portugal	PT	2519
Puerto Rico	PR	2517
Qatar	QA	2600
Réunion	RE	2704
Roumanie	RO	2714
Fédération russe	RU	2720
Rwanda	RW	2722
Saint Hélène	SH	2807
Saint-Christophe-et	KN	2013
Sainte-Lucie	LC	2102
Saint-Pierre-et-Miquelon	PM	2512
Saint-Vincent et les Grenadines	VC	3102
Samoa	WS	3218
San Marino	SM	2812
Sao Tomé-et-Principe	ST	2819
Arabie Saoudite	SA	2800
Sénégal	SN	2813
Seychelles	SC	2802
Sierra Leone	SL	2811
Singapour	SG	2806
Slovaquie (République slovaque)	SK	2810
Slovénie	SI	2808
Iles Salomon	SB	2801
Somalie	SO	2814

Pays		Code
Afrique du sud	ZA	3500
Géorgie du sud et îles Sandwich du sud	GS	1618
Espagne	ES	1418
Sri Lanka	LK	2110
Soudan	SD	2803
Suriname	SR	2817
Iles Svalbard et Jan Mayen	SJ	2809
Swaziland	SZ	2825
Suède	SE	2804
Suisse	CH	1207
Syrie République Arabe	SY	2824
Taïwan, république de Chine	TW	2922
Tadjikistan	TJ	2909
Tanzanie, République-Unie de	TZ	2925
Thaïlande	TH	2907
Togo	TG	2906
Tokelau	TK	2910
Tonga	TO	2914
Trinité-et-tobago	TT	2919
Tunisie	TN	2913
Turquie	TR	2917
Turkménistan	TM	2912
Iles turques et Caïcos	TC	2902
Tuvalu	TV	2921
Ouganda	UG	3006
Ukraine	UA	3000
Emirats arabes unis	AE	1004
Royaume-Uni	GB	1601
Etats-Unis	US	3018
Iles mineures éloignées des Etats-Unis	UM	3012
Uruguay	UY	3024
Ouzbékistan	UZ	3025
Vanuatu	VU	3120
Ville du Vatican	VA	3100
Venezuela	VE	3104
Vietnam	VN	3113
Iles Vierges britanniques	VG	3106
Iles Vierges américaines	VI	3108
Iles Wallis et Futuna	WF	3205

6-122



Confort intérieur

## Systeme de divertissement arriere

---

Pays		Code
Sahara de l'Ouest	EH	1407
Yémen	YE	3404
Yougoslavie	YU	3420
Zaire voir Congo, République démocratique du	ZR	3517
Zambie	ZM	3512
Zimbabwe	ZW	3522

Confort intérieur

## Système de divertissement arrière

### Message d'erreur

#### ▼ Message

##### Message d'erreur en mode disque

Utilisation d'un disque non pris en charge  
Un message d'erreur s'affiche si l'on essaye de lire un DVD-ROM ou un format de disque qui n'est pas pris en charge ou un disque (PAL, autre) avec un codage du signal de l'image différent.



##### **Si il n'est pas possible de lire le contenu du disque:**

Un message d'erreur s'affiche si le disque ne peut pas être lu à cause de rayures ou parce que le contenu ne peut pas être lu.



#### **Mauvais code de région**

Un message d'erreur est affiché lorsque l'on essaye de lire un disque avec un code de région différent de 1 ou qui ne comprend pas 1.

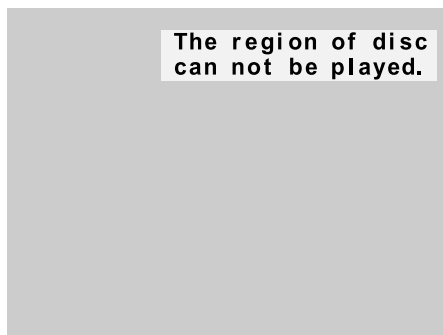

#### **Panne en présence d'une température élevée**

Si la température qui entoure le lecteur de DVD dépasse 88°C (190°F), le lecteur de DVD s'arrête pour protéger l'unité. Une fois la température redescendue à 70°C (158°F) ou moins, le circuit de protection est réinitialisé et il est de nouveau possible de l'utiliser.



## Système de divertissement arrière

### Erreur de système (communes à tous les modes)

#### **Anomalie d'alimentation**

Un message d'erreur s'affiche si l'alimentation du système de divertissement arrière baisse (environ 9,5 V ou moins) et l'électricité est coupée. L'électricité est restaurée une fois que l'alimentation du système de divertissement arrière est de 10 V ou plus.



BATTERY ERROR

#### **Panne en présence d'une température élevée**

Si la température autour de l'écran ACL dépasse 95°C (203°F), l'alimentation est arrêtée pour le protéger.

Une fois la température autour de l'écran ACL redescendue à 85°C (185°F) ou moins, le circuit de protection est réinitialisé et il est de nouveau possible de l'utiliser.



HOT PROTECT  
RSES SHUTDOWN

Confort intérieur

## Système de divertissement arrière

### Dépannage

En cas d'anomalie, vérifier ce qui suit avant de s'adresser à un réparateur.

Si le problème ne peut pas être résolu en suivant la procédure, faire vérifier le système par un concessionnaire agréé Mazda.

Certaines fonctions ne sont pas disponibles selon le disque utilisé. Avant d'utiliser le disque, lire le manuel d'instructions joint au disque.

Symptôme	Cause	Action
Le système ne s'allume pas	Le contacteur est sur la position d'arrêt.	Mettre le contacteur sur ACC ou ON.
	Les piles de la commande à distance sont faibles.	Remplacer les piles par des neuves. Se référer à Commande à distance à la page 6-90.
	Les pôles des piles de la commande à distance sont dans le mauvais sens.	Installer les piles dans le bon sens. Se référer à Commande à distance à la page 6-90.
	La batterie du véhicule est faible.	Recharger ou remplacer la batterie du véhicule.
	La température de l'habitacle (température de l'unité du système de divertissement arrière) est élevée.	Essayer de nouveau une fois la température plus basse.
L'image ne s'affiche pas	Le contacteur est sur la position d'arrêt.	Mettre le contacteur sur ACC ou ON.
	Aucun disque n'est inséré.	Insérer un disque.
	Un disque invalide est inséré.	Insérer un disque qui peut être lu par cette unité. Se référer à Conseils d'utilisation des disques à la page 6-75.
	Le mauvais mode a été sélectionné.	Sélectionner le bon mode en appuyant sur la touche SOURCE. Se référer à Mode à la page 6-97.
Le disque ne peut pas être lu	Aucun disque n'est inséré.	Insérer un disque.
	Le disque est inséré à l'envers.	Insérer le disque, côté imprimé vers le haut.
	Le niveau de verrouillage parental est configuré.	Effacer ou changer le niveau de verrouillage parental.
Le son ne sort pas	Le contacteur est sur la position d'arrêt.	Mettre le contacteur sur ACC ou ON.
	Le volume est trop bas.	Régler le volume.
	L'unité audio n'est pas configurée dans le mode du système de divertissement arrière.	Configurer l'unité audio dans le mode du système de divertissement arrière. Se référer à Sortie du son à la page 6-93.
	Un disque invalide a été inséré.	Insérer un disque qui peut être lu par cette unité. Se référer à Conseils d'utilisation des disques à la page 6-75.
	Aucun disque n'est inséré.	Insérer un disque.
	Le disque est inséré à l'envers.	Insérer le disque, côté imprimé vers le haut.
	La lecture a été mis sur pause.	Annuler la pause.
	La lecture est en mode lent, avance rapide ou inverse.	Sélectionner la lecture normale. Se référer à Opérations de base à la page 6-98.

## Système de divertissement arrière

Symptôme	Cause	Action
Les sons audio ne sont pas émis par les haut-parleurs ou les casques	Le lecteur lit un format DTS. (Les haut-parleurs et les casques sans fil du véhicule ne peuvent pas lire la langue de format DTS)	Sélectionner un canal audio dans un format DTS différent.
L'image et/ou le son est irrégulier.	Le disque est sale.	Nettoyer la surface du disque.
	Le disque est rayé.	Remplacer le disque par un autre.
	Il y a de la condensation sur le disque	Enlever la condensation.
Il y a des tâches subtiles ou lumineuses sur l'écran.	L'écran ACL est un équipement de haute technologie avec une résolution efficace à 99,99%. Toutefois, il faut savoir qu'il peut y avoir 0,01% de problème pixel ou de pixels illuminés en continu.	—
Les sous-titres ne peuvent pas être changés	D'autres langues ne sont pas enregistrées sur le disque.	Vérifier la disponibilité des langues dans le manuel d'instructions accompagnant le disque.
L'angle d'affichage ne peut être changé	Le disque n'a pas d'angles multiples d'enregistrés.	Vérifier la disponibilité d'angles dans le manuel d'instructions accompagnant le disque.
La commande à distance ne répond pas	La commande à distance n'est pas dirigée vers le récepteur de l'unité.	Pointer la télécommande vers le récepteur de l'unité. Le récepteur est près de la fente du disque.
	Il y a une obstruction entre la commande à distance et l'unité.	Faire fonctionner la télécommande en évitant l'obstruction de manière à ce que le signal atteigne au récepteur de l'unité. Le récepteur est près de la fente du disque.
	Les piles de la commande à distance sont faibles.	Remplacer les piles par des neuves. Se référer à Commande à distance à la page 6-90.
	Les pôles des piles de la commande à distance sont dans le mauvais sens.	Installer les piles dans le bon sens. Se référer à Commande à distance à la page 6-90.

Confort intérieur

## Système de divertissement arrière

Symptôme	Cause	Action
Pas d'audio dans les casques.	Les casques ne sont pas alimentés.	Allumer les casques.
	Le récepteur optique des casques n'est pas dirigé vers le transmetteur de l'unité principale.	Diriger le récepteur optique des casques vers le transmetteur de l'unité principale. Le transmetteur de l'unité principale se trouve près de la zone d'insertion du disque.
	Il y a une obstruction entre les casques et l'unité principale.	Éviter l'obstruction.
	Les piles du casque sont vides.	Remplacer les piles par des neuves.
	Les piles du casque n'ont pas été installées correctement dans les directions <b>+</b> / <b>-</b> .	Insérer les piles correctement.
	Les casques sont exposés à la lumière directe du soleil.	Utiliser les casques tout en évitant la lumière directe du soleil.
	L'alimentation s'arrête automatiquement.	Si il n'y a pas de son pendant 3 minutes ou plus, ou si les casques sont utilisés en continu pendant 4 heures, une fonction coupe automatiquement l'alimentation. Rallumer les casques.
La zone de réception optique des casques est trop restreinte.	Les piles du casque sont faibles.	Remplacer les piles par des neuves.
Il y a trop de bruit dans le casque	Les piles du casque sont faibles.	Remplacer les piles par des neuves.

## **Bluetooth®**

### **Présentation du téléphone mains-libres Bluetooth®**

Quand un appareil (téléphone portable) Bluetooth® est connecté à l'appareil mains libres du véhicule via la transmission d'ondes radio, un appel peut être émis ou reçu en appuyant sur les boutons appel, décrocher, raccrocher ou la commande vocale sur le volant de direction, ou en utilisant le panneau. Par exemple, même si un appareil (téléphone portable) est dans votre poche de manteau, un appel peut être fait sans prendre l'appareil (téléphone portable) de la poche et en l'utilisant directement.

### **Description du système audio Bluetooth®**

Quand un appareil audio portable équipé de la fonction de communication du Bluetooth® est programmée à l'appareil Bluetooth® vous pouvez écouter de la musique enregistrée sur l'appareil audio portable programmé depuis les haut-parleurs du véhicule. Il n'est pas nécessaire de connecter l'appareil audio portable à la borne d'entrée externe du véhicule. Après la programmation, utiliser le panneau de configuration de l'audio du véhicule pour lire/arrêter l'audio.

### **Spécification Bluetooth® applicable**

Ver. 2,0 ou supérieure

### **Profil de réponse**

- HFP (Hands-Free Profile) Ver. 1.5
- DUN (Dial-up Networking Profile) Ver. 1.1
- PBAP (Phone Book Access Profile) Ver. 1.0
- OPP (Object Push Profile) Ver. 1.1
- MAP (Message Access Profile) Ver. 1.0

Confort intérieur

## Bluetooth®

### ▼ Composants

#### Unité audio

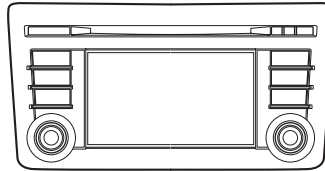

#### Touches appel, décrocher et raccrocher

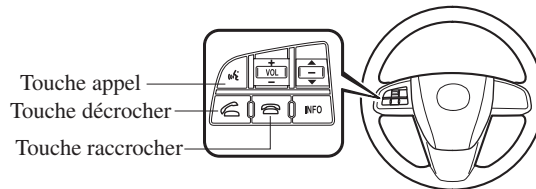

#### Microphone

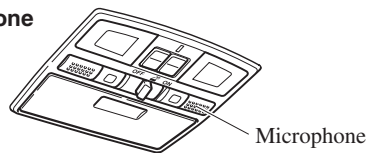

#### **Unité audio**

L'unité audio est utilisée pour le réglage du volume et le fonctionnement du panneau tactile. Les informations Bluetooth® s'affichent sur l'écran. L'écran est allumé en appuyant brièvement sur l'onglet pour chaque fonction qui doit être utilisée.

Ne pas appuyer fortement sur le panneau ou y appuyer avec un objet pointu.

#### **Microphone (mains-libres)**

Le microphone est utilisé pour entrer des commandes vocales ou pour converser.

#### **Touches appel, décrocher et raccrocher (mains libres)**

Les fonctions de base du système mains-libres Bluetooth® peuvent être utilisées par exemple pour passer des appels ou raccrocher, en actionnant les touches appel, décrocher et raccrocher situées sur le volant de direction.

#### ***REMARQUE***

*Les touches appel, décrocher et raccrocher peuvent être utilisées lorsque l'appareil audio est désactivé.*



### **Réglage du volume**

Pour régler le volume, utiliser le bouton d'alimentation/volume de l'appareil audio. Tourner le bouton vers la droite pour augmenter le volume, et vers la gauche pour le diminuer. Il est aussi possible de régler le volume en utilisant la touche de volume se trouvant sur le volant de direction.

Les volumes de conversation et du guidage vocal et une sonnerie peuvent chacun être réglés à l'avance.

1. Appuyer brièvement sur l'onglet **Param.** à l'écran pour afficher l'écran de configuration Bluetooth®.
2. Appuyer brièvement sur l'onglet **Réglage du volume** à l'écran pour afficher l'écran de réglage du volume.
3. **(Volume vers le haut)** Appuyer brièvement sur la touche **+** à l'écran.  
**(Volume vers le bas)** Appuyer brièvement sur la touche **-** à l'écran.
4. **Invite:** "Les appels téléphoniques seront réglés sur ce volume." ou "La reconnaissance vocale sera réglée sur ce volume."

### **REMARQUE**

*Il est impossible de régler le volume de l'appareil audio pendant que le système mains-libres Bluetooth® est utilisé.*

### **▼ Préparation Bluetooth®**

#### **Programmation du périphérique (jumelage)**

Pour utiliser le système mains-libres et audio Bluetooth®, il faut programmer l'appareil équipé de Bluetooth® sur l'appareil mains-libres en procédant comme suit. Il est possible de programmer un maximum de sept appareils incluant les téléphones portables mains-libres et les appareils audio Bluetooth®.

### **REMARQUE**

- Pour votre sécurité un périphérique ne peut être programmé que quand le véhicule est arrêté en stationnement. Si le véhicule commence à se déplacer, la procédure de jumelage prendra fin. Garer le véhicule dans un endroit sûr avant d'effectuer la programmation.
- La portée de communication d'un périphérique équipé Bluetooth® est d'environ 10 mètres (32 pieds) ou moins.

Confort intérieur

## Bluetooth®

### **ATTENTION**

*Certains périphériques mobiles Bluetooth® ne sont pas compatibles avec le véhicule.*

*Consulter un concessionnaire agréé Mazda, un centre d'assistance en ligne ou un centre d'appel pour obtenir plus d'informations concernant la compatibilité du périphérique mobile Bluetooth®.*

➤ **Etats-Unis**

Téléphone: 800-430-0153

Web: [www.MazdaUSA.com/bluetooth](http://www.MazdaUSA.com/bluetooth)

➤ **Canada**

Téléphone: 800-430-0153

Web: [www.mazdahandsfree.ca](http://www.mazdahandsfree.ca)

➤ **Mexique**

Service des relations avec la clientèle (CAC)

Téléphone: 01-800-01-MAZDA

Web: [www.mazdamexico.com.mx](http://www.mazdamexico.com.mx)

### Procédure de jumelage

1. Appuyer sur la touche de téléphone (**PHONE**).
2. Appuyer brièvement sur l'onglet **Param.** à l'écran.
3. Appuyer brièvement sur la touche **Configuration Bluetooth** à l'écran. La liste des appareils d'appairage s'affiche.
4. Appuyer brièvement sur la touche **Ajouter un périphérique** à l'écran pour afficher le message et passer au fonctionnement de l'appareil.
5. En utilisant le périphérique, effectuer une recherche pour le périphérique Bluetooth® (dispositif périphérique).

6. Sélectionner "Mazda" dans la liste des appareils recherchés par l'appareil.

7. **(Appareil avec la version 2.0 Bluetooth®)**

Entrer le code d'appairage à 4 chiffres dans l'appareil.

**(Appareil avec la version 2.1 Bluetooth® ou supérieure)**

• **Just Works est détecté**

L'appairage s'effectue automatiquement.

• **La comparaison numérique est détectée**

S'assurer que le code à 6 chiffres affiché sur l'unité audio est également affiché sur l'appareil, et appuyer brièvement sur la touche **Oui** à l'écran. Un accord de licence de connexion peut être obligatoire selon l'appareil.

Une fois le périphérique enregistré, il est automatiquement identifié par le système. En réactivant le système mains-libres Bluetooth® ou en activant le système mains-libres Bluetooth® une fois le contacteur est placé sur OFF à ACC, la condition de connexion de l'appareil est indiquée à l'écran.

### Sélection du périphérique

Si plusieurs périphériques ont été programmés, l'unité Bluetooth® établit la liaison vers le périphérique programmé en dernier. Si la liaison vers un autre périphérique programmé est souhaitée, la liaison doit être modifiée. L'ordre de priorité des périphériques est conservé après modification de la liaison, même si le contacteur est arrêté.

### **REMARQUE**

*Si le nom de l'appareil ne peut pas être affiché en entier, "... " est ajouté à la fin du titre qui est affiché.*

### Connecter d'autres appareils

1. Appuyer sur la touche de téléphone (PHONE ).
2. Appuyer brièvement sur l'onglet Param. à l'écran.
3. Appuyer brièvement sur la touche Configuration Bluetooth à l'écran.
4. Appuyer brièvement sur le nom de l'appareil auquel vous souhaitez vous connecter pour afficher l'écran d'informations de l'appareil.
5. Appuyer brièvement sur la touche Tél. à l'écran pour connecter en tant qu'appareil à mains libres. Appuyer brièvement sur la touche Lecteur musique à l'écran pour connecter en tant qu'appareil audio Bluetooth®.
6. Appuyer brièvement sur la touche Terminé à l'écran.

Si la connexion est terminée, le nom de l'appareil s'affiche. Appuyer brièvement sur la touche Terminé à l'écran pour afficher l'écran de la liste des appareils et afficher l'icône ou dans le nom du nouvel appareil qui est connecté.

### Déconnecter un appareil

1. Appuyer brièvement sur l'onglet Param. à l'écran.
2. Appuyer brièvement sur la touche Configuration Bluetooth à l'écran.
3. Appuyer brièvement sur le nom de l'appareil qui est actuellement connecté pour afficher l'écran d'informations de l'appareil.

4. Appuyer brièvement sur la touche à l'écran pour déconnecter l'appareil à mains libres. Appuyer brièvement sur la touche Lecteur musique à l'écran pour déconnecter l'appareil audio.
5. Appuyer brièvement sur la touche Terminé à l'écran.

### Suppression d'un appareil

1. Appuyer brièvement sur l'onglet Param. à l'écran.
2. Appuyer brièvement sur la touche Configuration Bluetooth à l'écran.
3. Appuyer brièvement sur le nom de l'appareil que vous voulez supprimer.
4. Appuyer brièvement sur la touche Supprimer périphérique à l'écran.
5. Appuyer brièvement sur la touche Oui à l'écran.

### REMARQUE

Pour supprimer tous les appareils d'appairage, restaurer les réglages par défaut.

### Changer le Code PIN

Le code PIN (4 chiffres) peut être modifié.

1. Appuyer brièvement sur l'onglet Param. à l'écran.
2. Appuyer brièvement sur la touche Configuration Bluetooth à l'écran.
3. Appuyer brièvement sur la touche Modifier code de couplage à l'écran.
4. Supprimer le code PIN qui est actuellement défini.
5. Entrer le nouveau code PIN à définir.
6. Appuyer brièvement sur la touche Terminé à l'écran.

Confort intérieur

## Bluetooth®

### **Restauration des réglages par défaut**

Toutes les données de l'appareil d'appairage et celles du répertoire peuvent être supprimés.

1. Appuyer brièvement sur l'onglet  à l'écran.
2. Appuyer brièvement sur la touche  à l'écran.
3. Appuyer brièvement sur la touche  à l'écran.
4. Appuyer brièvement sur la touche  à l'écran.

### **▼ Langue disponible**

Le système de téléphone mains-libres Bluetooth® peut être utilisé dans les langues suivantes:

- Anglais
- Espagnol
- Français

Se référer à Configuration à la page 6-56.

### **▼ Reconnaissance vocale**

Il est possible d'utiliser le système mains libres de Mazda Bluetooth® pour faire des appels ou fonctionner l'appareil audio à l'aide de la reconnaissance vocale, qui inclut beaucoup de commandes pratiques. Dans cette section, le fonctionnement de base de la reconnaissance vocale est expliqué.

#### **Activation de la reconnaissance vocale**

Pour activer le menu principal: Appuyer sur la touche appel.

Pour activer le menu du téléphone: Après avoir activé le menu principal, dites "Téléphone".

Pour activer le menu de navigation: Après avoir activé le menu principal, dites "Navigation".

#### **REMARQUE**

- Lorsque l'on active le Menu téléphone du Menu principal, l'utilisateur est informé des options disponibles (Appel, Composer, Recomposer, Rappeler, Configurer ou Urgence) par l'intermédiaire de la navigation vocale.
- Pour plus de détails au sujet de la reconnaissance vocale du système de navigation, se référer au "Conduite et Entretien du SYSTEME DE NAVIGATION" distinct.

#### **Mettre fin à la reconnaissance vocale**

Utiliser l'un des éléments suivants:

- Appuyer et maintenir enfoncée la touche appel.
- Appuyer sur la touche raccrocher.

#### **Sauter le guide vocal (pour un fonctionnement plus rapide)**

Appuyer et libérer la touche appel.

### **REMARQUE**

- *Le système mains-libres Bluetooth® est opérationnel quelques secondes après que le contacteur ait été mis sur ACC ou ON (il faut moins de 15 secondes).*
- *Lors du fonctionnement de l'unité audio ou de la climatisation tandis que Bluetooth® mains libres est utilisé, le bip sonore ou le guide vocal (unité audio) est inaudible.*

### **Didacticiel**

Le didacticiel indique comment utiliser le téléphone mains-libres Bluetooth®. Les articles didacticiels disponibles sont Général, Téléphone, et Audio. Procéder comme suit pour activer le didacticiel:

1. Appuyer sur la touche appel.
2. **Invite:** “Prêt”
3. **Dire:** [Bip] “Tuteur”
4. **Invite:** “Tuteur”
5. **Dire:** [Bip] “XXXXX... (Article didacticiel)”
6. Suivre les invites pour obtenir les instructions de guidage vocal adéquates.

### **Commandes utilisables en tout temps pendant la reconnaissance vocale**

“Aide”, “Revenir”, “Annuler”, “Affichage désactivé/Affichage activé” sont des commandes qui peuvent être utilisées en tout temps pendant la reconnaissance vocale.

### **Utilisation de la fonction d'aide**

La fonction d'aide explique à l'utilisateur toutes les commandes vocales utilisables dans les conditions actuelles.

1. **Dire:** [Bip] “Aide”

2. Suivre les invites pour obtenir les instructions de guidage vocal adéquates.

### **Retour à l'opération précédente**

Cette commande permet de revenir à l'opération précédente lorsqu'on est en mode de reconnaissance vocale.

**Dire:** [Bip] “Revenir”

### **Annuler**

Le système mains-libres Bluetooth® passe en état de veille si l'opération suivante est effectuée alors que le système est activé.

**Dire:** [Bip] “Annuler”

### **Affichage désactivé/Affichage activé**

L'affichage de l'appareil audio peut être désactivé/activé par l'utilisation de la reconnaissance vocale.

**Dire:** [Bip] “Affichage désactivé” (ou “Affichage activé”)

### **Pour éviter toute détérioration du taux de reconnaissance vocale et de la qualité de voix, il faut observer les points suivants:**

- Le système mains libres ne peut effectuer la reconnaissance vocale pendant que le bip sonore ou le guide vocal fonctionne. Attendre jusqu'à ce que le bip sonore ou le guide vocal ait fini avant d'énoncer vos commandes.
- La reconnaissance vocale ne peut pas reconnaître des dialectes ou des mots qui sont différents des invites du téléphone mains-libres. Appeler en utilisant les mots spécifiés par les commandes vocales.
- Il est inutile de se placer face au microphone ou de s'en approcher. Appeler les commandes vocales tout en conservant une position de conduite sûre.

Confort intérieur

## Bluetooth®

- Ne pas parler trop lentement ou trop fort.
- Parler clairement, sans pause entre les mots ou les nombres.
- Fermer les vitres et/ou le toit ouvrant transparent pour diminuer les bruits forts provenant de l'extérieur du véhicule.
- Diminuer le débit d'air du climatiseur pendant que le système mains-libres Bluetooth® est utilisé.
- Veiller à ne pas orienter les aérations directement vers le haut sur le microphone.

### REMARQUE

*Si le fonctionnement de la reconnaissance vocale n'est pas satisfaisant.*

*Se référer à Dépannage à la page 6-162.*

## Téléphone mains-libres Bluetooth®

### ▼ Passer un appel

#### Utilisation du répertoire

Il est possible de passer des appels en prononçant le nom du contact figurant dans le répertoire téléphonique téléchargé, ou le nom d'une personne dont le numéro de téléphone a préalablement été enregistré dans le système mains-libres Bluetooth®. Se référer à Importer les contacts (Télécharger le répertoire téléphonique)

1. Appuyer sur la touche appel.
2. **Invite:** “Prêt”
3. **Dire:** [Bip] “Téléphone Appeler”
4. **Invite:** “Veuillez indiquer le nom.”
5. **Dire:** [Bip] “XXXXX... (Ex. “John”)  
(Énoncé un nom enregistré dans le répertoire téléphonique.)  
Le nom énoncé sera recherché dans le répertoire téléphonique.  
Si un contact est identique, passer à l'étape 7.  
Si plusieurs contacts sont identiques, passer à l'étape 6.
6. **Invite:**  
“Souhaitez-vous appelerXXXXX... (Choix 1)?”  
**(Personne que vous voudriez appeler)**  
**Dire:** [Bip] “Oui.” Ensuite, passer à l'étape 7.  
**(Personne que vous ne voulez pas appeler)**  
**Dire:** [Bip] “Non” Ensuite passer à l'étape 6 (3 fois maximum)

**7. Inviter:**

“Souhaitez-vous appelerXXXXX...  
(Ex. “John”) à la maison, au travail, sur  
le mobile, ou Autre... ou appuyer sur le  
bouton Raccrocher pour quitter le  
mode Mains-libres.”

**8. Dire:** [Bip]

“XXXXX... (Ex. “à la maison”)”

**9. Inviter:** “XXXXX... (Ex. “John”)  
XXXX (Ex. “à la maison”). Appuyez  
sur le bouton Décrocher pour appeler  
ou dites Revenir pour entrer un autre  
nom.”

**10. (Composition)** Appuyer sur la touche  
décrocher ou dire “Appeler”. Ensuite,  
passer à l'étape 11.

**(Correction de nom)** Dire,  
“Revenir”. Revenir ensuite à l'étape 4.

**11.** L'appel est passé.

**REMARQUE**

*Il est possible de combiner le nom et le lieu  
dans le répertoire téléphonique.*

*Ex. A l'étape 5, dire “John Maison” ensuite il  
est possible de sauter les étapes 6 à 8.*

**Fonctionnement de l'écran**

1. Appuyer brièvement sur l'onglet  
 à l'écran pour afficher l'écran  
du répertoire téléphonique.
2. Appuyer sur le contact que vous  
souhaitez appeler pour afficher les  
détails du contact.
3. Appuyer sur le numéro de téléphone  
souhaité pour faire l'appel.

**Importer les contacts (Télécharger le  
répertoire téléphonique)**

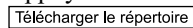
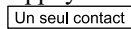
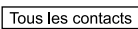

Les données du répertoire du périphérique  
(téléphone mobile) peuvent être envoyées  
et enregistrées sur votre répertoire du  
téléphone mains-libres Bluetooth® en  
utilisant Bluetooth®.

1. Appuyer brièvement sur l'onglet  
 à l'écran.
2. Appuyer brièvement sur la touche  
 à l'écran.
3. Appuyer brièvement sur la touche  
 ou  à  
l'écran pour passer au fonctionnement  
de l'appareil.

**REMARQUE**

- Si le répertoire téléphonique a déjà été  
enregistré dans l'unité mains-libres, le  
répertoire téléphonique actuel sera écrasé  
lors du  
“téléchargement de tous les répertoires  
téléphoniques”.
  - Au maximum 1000 contacts peuvent être  
enregistrés dans le répertoire téléphonique.
  - Le répertoire téléphonique, l'enregistrement  
des appels entrants/sortants et la mémoire  
de numérotation rapide sont exclusifs à  
chaque téléphone mobile pour des raisons  
de confidentialité.
4. Le téléchargement commencera à partir  
du téléphone portable.

**Suppression des données du répertoire**

1. Appuyer brièvement sur l'onglet  
 à l'écran.
2. Appuyer brièvement sur l'information  
du contact que vous voulez supprimer.
3. Appuyer brièvement sur la touche  
 à l'écran.

Confort intérieur

## Bluetooth®

### Utilisation de l'historique des appels

Il est possible de passer un appel à l'aide de l'historique des appels (historique des appels entrants/sortants) téléchargé depuis le téléphone mobile (Recomposition/Rappel). L'historique des appels est téléchargé automatiquement lorsque la connexion ou l'appairage du téléphone mains-libres et du téléphone portable.

#### **REMARQUE**

*Si un appel anonyme est reçu, le numéro de téléphone affiché dans l'historique des appels peut être un numéro aléatoire. Ceci est dû au fait qu'un téléphone mobile envoie des numéros aléatoires au véhicule. Dans ce cas, veuillez ne pas perdre de vue que les fonctions de Recomposition et de Rappel ci-dessous peuvent ne pas fonctionner.*

### Fonction de recomposition

Cette commande vocale appelle la dernière personne que vous avez appelée (soit depuis votre téléphone mobile, soit depuis le véhicule).

1. Appuyer sur la touche appel.
2. **Invite:** “Prêt”
3. **Dire:** [Bip] “Téléphone Recomposer”
4. L'appel le plus récent dans l'historique des appels (appels sortants) est passé.

### Fonction de rappel automatique

Cette commande vocale passe un appel à la dernière personne que vous avez appelée.



1. Appuyer sur la touche appel.
2. **Invite:** “Prêt”
3. **Dire:** [Bip] “Téléphone Rappel”
4. L'appel le plus récent dans l'historique des appels (appels entrants) est passé.

6-138

### Fonction de composition rapide

Au maximum huit numéros de téléphone peuvent être enregistrés. Il sera plus rapide de passer un appel après avoir enregistré le numéro de téléphone. En outre, vous n'avez pas à chercher la personne que vous voulez appeler dans l'annuaire téléphonique.

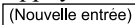

#### **Enregistrement à la numérotation abrégée à partir du répertoire**

1. Appuyer brièvement sur l'onglet  à l'écran.
2. Appuyer brièvement sur la touche  à l'écran.
3. Appuyer sur le contact que vous souhaitez enregistrer à la numérotation abrégée.
4. Appuyer sur le numéro de téléphone que vous aimeriez enregistrer.
5. Vérifier que le nom enregistré et le numéro de téléphone sont affichés dans le répertoire, et appuyer brièvement sur la touche  à l'écran.

#### **Faire des appels en utilisant la numérotation abrégée**

1. Appuyer brièvement sur l'onglet  à l'écran.
2. Appuyer sur l'information de contact que vous aimeriez appeler.





#### **Changement du contact**

1. Appuyer brièvement sur l'onglet  à l'écran.
2. Appuyer brièvement sur la touche  à l'écran.
3. Appuyer brièvement sur la touche  à l'écran.



4. Appuyer sur le contact que vous souhaitez enregistré à la numérotation abrégée.
5. Appuyer sur le numéro de téléphone que vous aimeriez enregistrer.
6. Vérifier que le nom enregistré et le numéro de téléphone sont affichés dans le répertoire, et appuyer brièvement sur la touche  à l'écran.

#### **Suppression d'un contact à numérotation abrégée**

1. Appuyer brièvement sur l'onglet  à l'écran.
2. Appuyer brièvement sur la touche  à l'écran pour le contact que vous aimeriez supprimer.
3. Appuyer brièvement sur l'onglet  à l'écran pour afficher l'écran de confirmation.
4. Appuyer brièvement sur la touche  à l'écran.

#### **Saisie du numéro de téléphone**

##### **REMARQUE**

*S'entraîner à effectuer cette opération en étant bien garé, jusqu'à ce qu'on se sente parfaitement capable de la faire conduisant sur une route sûre. Si l'on n'est pas parfaitement sûr de soi, effectuer tous les appels depuis une position de stationnement sûre, et ne commencer à conduire que quand on peut concentrer toute son attention sur la conduite.*

1. Appuyer sur la touche appel.
2. **Invite:** "Prêt"
3. **Dire:** [Bip] "Téléphone Composer"
4. **Invite:** "Veuillez donner le numéro"

5. **Dire:** [Bip]  
"XXXXXXXXXXXX (Ex. "5551234")  
(numéro de téléphone)"
6. **Invite:**  
"XXXXXXXXXXXX. (Ex. "5551234")  
(numéro de telephone (premier choix))"
7. **Invite:**  
"Appuyez sur le bouton Décrocher pour composer ou continuez à ajouter des numéros. Vous pouvez également dire Option A ou Option B pour remplacer les derniers chiffres entrés par ceux affichés à l'écran, ou encore, dire Revenir pour effacer les derniers chiffres entrés."

##### **REMARQUE**

*L'option A est le deuxième candidat, l'option B est le troisième, et il pourront ne pas être présentés selon les conditions.*

8. **(Composition)**  
Appuyer sur la touche décrocher ou énoncer "Composer", puis passer à l'étape 9.  
**(Ajout/entrée de numéro de téléphone)**  
Énoncer, "XXX" (numéro de téléphone désiré). Ensuite, passer à l'étape 5.  
**(Le dernier numéro de téléphone reconnu est remplacé par l'option A ou B)**  
Dire, "Option A" ou "Option B".  
Ensuite, passer à l'étape 6.  
**(Correction du numéro de téléphone)**  
Dire, "Revenir". L'invite répond, "Les derniers chiffres entrés ont été supprimés". Ensuite, passer à l'étape 4 ou l'étape 7.
9. L'appel est passé.

Confort intérieur

## Bluetooth®

### Fonctionnement de l'écran

1. Entrer le numéro de téléphone en utilisant le clavier numérique.
2. Appuyer brièvement sur la touche  à l'écran pour faire l'appel.

### Saisir le chiffre ou le symbole

Utiliser le clavier numérique.

Un appui long sur la touche  à l'écran pour entrer + .

Appuyer sur la touche  à l'écran pour supprimer la valeur d'entrée actuelle.

### Appels d'urgence



Il est possible d'appeler le numéro d'urgence (911: Etats-Unis/Canada, 066: Mexique) à l'aide de la commande de saisie vocale.

Il peut ne pas fonctionner correctement dans certaines régions du Mexique.

1. Appuyer sur la touche appel.
2. **Invite:** “Prêt”
3. **Dire:** [Bip]  
“Téléphone Numéro d'urgence”
4. **Invite:**  
“Appuyez sur le bouton Décrocher pour composer le numéro d'urgence.”
5. (Composition) Appuyer sur la touche décrocher ou dire “Appeler”.
6. **Invite:**  
“Composition en cours XXX (911: Etats-Unis/Canada, 066: Mexique).”

### Automatique 911 (États-Unis/Canada uniquement)

Si le véhicule subit une collision modérée ou grave, un appel au 911 est effectué automatiquement depuis l'appareil connecté.

1. Si le véhicule subit une collision modérée ou grave, cela active une notification audio et un affichage sur l'écran de l'appel effectué au 911. Pour annuler l'appel, appuyer sur la touche  à l'écran ou la touche raccrocher dans les 10 secondes.
2. Si l'on n'appuie pas sur la touche  à l'écran ou sur sur la touche raccrocher dans les 10 secondes, l'appel au 911 s'effectue automatiquement.

### REMARQUE





- *Automatique 911 est une fonction secondaire du système de divertissement audio. Par conséquent, la fonction automatique 911 ne garantit pas que l'appel soit toujours fait au 911 après un accident.*
- *Un appareil mains libres doit être apparié et connecté. L'opérateur 911 peut vérifier les informations de position du véhicule en utilisant le GPS à mains libres s'il en est équipé. L'opérateur du 911 peut vérifier les informations de positionnement du véhicule.*

### (Passage automatique du 911 sur activé et sur désactivé)

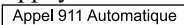

Si le véhicule subit une collision modérée ou grave il est possible de régler le système pour ne pas appeler le 911.

## **ATTENTION**

*Bien que le système puisse être configuré pour ne pas appeler le 911, le faisant irait à l'encontre de l'objectif du système. Mazda recommande que le système automatique 911 reste activé.*

1. Appuyer brièvement sur l'onglet  à l'écran.
2. Appuyer brièvement sur la touche  à l'écran.
3. Appuyer brièvement sur la touche  à l'écran ou sur la touche  à l'écran.
4. Appuyer brièvement sur la touche  à l'écran.

## **▼ Réception d'un appel entrant**

1. **Invite:**  
“Appel entrant, appuyez sur le bouton Décrocher pour répondre.”
2. Pour accepter l'appel, appuyer sur la touche décrocher ou appuyer brièvement sur la touche  à l'écran. Pour rejeter l'appel, appuyer sur la touche raccrocher ou appuyer brièvement sur la touche  à l'écran.

### **REMARQUE**

*Pour arrêter la réception d'appels téléphoniques, activez la fonction Ne pas me déranger.*

## **▼ Raccrochage d'un appel**

Appuyer sur la touche raccrocher ou appuyer brièvement sur la touche  à l'écran durant l'appel.

## **▼ Sourdine**

Il est possible de mettre le microphone en sourdine lors d'un appel.

Appuyer brièvement sur la touche  à l'écran.

Appuyer brièvement sur la touche  à l'écran durant une sourdine pour annuler la sourdine.

## **▼ Transfert d'un appel du système mains-libres vers un téléphone mobile**

La communication entre l'unité mains-libres et l'appareil (téléphone portable) est annulée, et la ligne peut être permutée vers l'appareil (téléphone portable) en tant qu'appel standard.

Appuyer brièvement sur la touche  à l'écran.

### **REMARQUE**

*Si le contacteur est mis sur la position d'arrêt lors d'un appel mains-libres, la ligne sera transférée automatiquement vers l'appareil (téléphone portable).*

## **▼ Transfert d'un appel d'un appareil (téléphone portable) vers le système mains-libres**

La communication entre les périphériques (téléphones mobiles) peut être permutée vers le système mains-libres Bluetooth®.

Appuyer brièvement sur la touche  à l'écran.

Confort intérieur

## Bluetooth®

### ▼ Interruption d'un appel

Il est possible d'interrompre un appel pour recevoir l'appel entrant d'un tiers.

Pour passer à un nouvel appel entrant.

Appuyer brièvement sur la touche  à l'écran ou appuyer sur la touche décrocher située sur le volant de direction.

#### **REMARQUE**

- Une fois le nouvel appel entrant reçu, l'appel précédent est placé en attente.
- Appuyer brièvement sur la touche  à l'écran ou appuyer sur la touche raccrocher située sur le volant de direction pour rejeter un appel.

### Permutation entre appels

Appuyer brièvement sur la touche  à l'écran ou appuyer sur la touche décrocher située sur le volant de direction.

### Fonction d'appel trois voies

Appuyer brièvement sur la touche  à l'écran.

### ▼ Transmission DTMF (signal multifréquence à deux tonalités)

Cette fonction est utilisée lors de la transmission DTMF (signal multifréquence à deux tonalités) via le clavier numérique. Le récepteur de la transmission DTMF est généralement le répondeur d'un téléphone fixe ou le centre d'appel à instructions automatisées d'une entreprise.

1. Appuyer brièvement sur la touche  à l'écran après la connexion à un appareil à domicile ou à un service pour afficher l'écran transmission de tonalité.
2. Entrer le numéro en utilisant un clavier numérique.

### **REMARQUE**

Si le code DTMF comporte deux (ou plus) chiffres ou symboles, chacun d'eux doit être transmis individuellement.



### ▼ Recevoir et répondre aux messages (seulement MAP 1.0)

Les messages SMS (Short Message Service), les messages MMS (Multimedia Messaging Service), et les courriels reçus par les dispositifs connectés peuvent être téléchargés, affichés, et lus (par le système).

De plus, les réponses peuvent être effectuées aussi pour les appels et les messages dans les messages reçus.

### Téléchargement de messages

Jusqu'à 15 nouveaux messages peuvent être téléchargés et affichés depuis un dispositif connecté.

1. Appuyer brièvement sur l'onglet  à l'écran.
2. Appuyer brièvement sur la touche  à l'écran.

### **REMARQUE**

- Les messages qui n'ont pas été lus sont téléchargés en premier.
- Les données ci-jointes ne sont pas téléchargées.
- Des messages jusqu'à 160 octets peuvent être téléchargés.
- Une liste de messages est créée pour chaque dispositif.
- S'il y a des messages non lus, l'icône de réception est affichée.
- Si le dispositif connecté ne correspond pas à MAP 1.0, la commande AT est utilisée pour le téléchargement. Le message téléchargé indique qu'il a déjà été lu.
- Il se peut que le téléchargement à l'aide de la commande AT ne fonctionne pas en fonction du dispositif connecté.

### **Réception de messages**

Lorsqu'un appareil reçoit un message, un avis de message reçu est affiché.

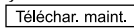
Lorsque la touche  à l'écran est appuyée, le message est téléchargé.



### **REMARQUE**

Pour ne pas afficher l'avis de message reçu, activez la fonction Ne pas me déranger.



### **Affichage des messages**

1. Appuyer brièvement sur l'onglet  à l'écran.
2. Appuyer brièvement sur le message que vous voulez afficher.

### **REMARQUE**

- Appuyer brièvement sur la touche  à l'écran pour afficher le message suivant, et appuyer sur la touche  à l'écran pour afficher le message antérieur.
- Lorsque la touche  à l'écran est appuyée, le contenu du message est affiché (lu par le système).

### **Lecture du message**



1. Appuyer brièvement sur l'onglet  à l'écran.
2. Appuyer brièvement sur le message que vous souhaitez afficher (relire).
3. Appuyer brièvement sur la touche  à l'écran.

### **REMARQUE**

Pour interrompre la lecture, appuyer brièvement sur la touche  à l'écran.

### **Appel d'une personne ayant envoyé un message**

Il est possible d'appeler les personnes qui envoient des messages SMS et MMS.



1. Appuyer brièvement sur l'onglet  à l'écran.
2. Appuyer brièvement sur le message sur lequel vous voulez renvoyer un appel.
3. Appuyer brièvement sur la touche  à l'écran.

### **REMARQUE**

Il n'est pas possible de renvoyer des appels aux personnes qui ont envoyé un courriel.

### **Répondre aux messages**

Les réponses aux messages reçus peuvent être envoyées en sélectionnant depuis les messages prédéfinis enregistrés.

1. Appuyer brièvement sur l'onglet  à l'écran.
2. Appuyer brièvement sur le message auquel vous voulez répondre.
3. Appuyer brièvement sur la touche  à l'écran.
4. Sélectionner la phrase à envoyer depuis les messages prédéfinis.

Confort intérieur

## Bluetooth®

- Appuyer sur la touche **Envoyer** à l'écran.

### **REMARQUE**

Les messages prédéfinis ne peuvent pas être modifiés.

### **Effacement de messages**

Les messages téléchargés peuvent être effacés.

- Appuyer brièvement sur l'onglet **Message** à l'écran.
- Appuyer brièvement sur le message que vous voulez effacer.
- Appuyer brièvement sur la touche **Supprimer** à l'écran.
- Appuyer brièvement sur la touche **Oui** à l'écran.

### **REMARQUE**

Les messages enregistrés dans un appareil ne peuvent pas être effacés.

### **▼ Fonction Ne pas me déranger**

Il est possible d'effectuer un réglage de façon à ne pas être informé des appels téléphoniques et messages reçus.

- Appuyer brièvement sur l'onglet **Param.** à l'écran.
- Appuyer brièvement sur la touche **Ne me Dérangez pas** à l'écran.
- Pour le réglage, appuyer brièvement sur la touche **Activé** à l'écran ou sur la touche **Désactivé** à l'écran.
- Appuyer brièvement sur la touche **Préc.** à l'écran.

### **REMARQUE**

Les fonctionnements mentionnés ci-après sont possibles même lorsque la fonction *Ne pas me déranger* est activée.

- Téléchargement de messages
- Téléchargement du répertoire
- Téléchargement de l'enregistrement des appels entrants/sortants
- Envoi de messages

### **▼ Fonctionnement du système audio à l'aide de la reconnaissance vocale**

L'arrêt/marche du système audio, la commutation du mode audio, et le fonctionnement du système audio peuvent s'effectuer à l'aide de la reconnaissance vocale.

### **REMARQUE**

*(Lors de la lecture d'une clé USB ou d'un iPod)*

Lorsqu'une piste est sélectionnée à l'aide de la reconnaissance vocale, la liste de plage est configurée sur la liste d'écoute VR.

### **Démarrage du système audio**

Le système audio peut être démarré à l'aide de la reconnaissance vocale.

- Appuyer sur la touche appel.
- Invite:** "Prêt"
- Dire:** [Bip] "Activer l'audio"
- L'audio est sous tension.

### **Mise hors tension du système audio**

- Appuyer sur la touche appel.
- Invite:** "Prêt"
- Dire:** [Bip] "Changer de mode"

**4. Invite:**

“Radio AM, Radio FM, Radio FM 1, Radio FM 2, Sirius, Sirius 1, Sirius 2, Sirius 3, Audio par clé USB, iPod, Audio par Bluetooth®, Pandora®, CD, Aux, Désactiver l’audio.”

**5. Dire:** [Bip] “Désactiver l’audio”

6. L'audio est hors tension.

**Permutation des modes**

1. Appuyer sur la touche appel.

2. **Invite:** “Prêt”

3. **Dire:** [Bip] “Changer de mode”

**4. Invite:**

“Radio AM, Radio FM, Radio FM 1, Radio FM 2, Sirius, Sirius 1, Sirius 2, Sirius 3, Audio par clé USB, iPod, Audio par Bluetooth®, Pandora®, CD, Aux, Désactiver l’audio.”

5. **Dire:** [Bip] “XXX (Ex. “AM”) (source audio)”

6. La source audio est commutée.

**REMARQUE**

*Les modes disques compacts, radio numérique par satellite de SIRIUS, USB, iPod, audio BT et Pandora® ne peuvent pas être sélectionnés dans les cas suivants:*

- *Le système audio ne dispose pas d'une unité radio numérique par satellite de SIRIUS, d'un périphérique USB, d'un iPod, d'un appareil audio BT ou Pandora®.*
- *Le compact disque n'a pas été inséré.*

*Le mode AUX est verrouillé, sauf si un appareil audio portable en vente dans le commerce (comme un lecteur MP3) est connecté à la prise auxiliaire. Connecter un appareil audio portable ou un produit similaire en vente sur le marché à la prise auxiliaire pour écouter de la musique ou des sons sur les haut-parleurs du véhicule.*

**Lecture des numéros de pistes sélectionnés**

**(Lors de la lecture d'un disque compact)**

Un numéro de piste désiré sur un disque compact peut être lu à l'aide de la reconnaissance vocale.

Se référer à Fonctionnement du lecteur de disques compacts à la page 6-52.

1. Appuyer sur la touche appel.

2. **Invite:** “Prêt”

3. **Dire:** [Bip] “Lire la piste”

**4. Invite:**

“Quel est le numéro de la piste que vous souhaitez écouter ?”

5. **Dire:** [Bip] “XXX (Ex. “15”) (Numéro de piste)”

6. Le numéro de la piste actuelle a été lu.

**Lecture de l'artiste sélectionné**

**(Lors de la lecture d'une clé USB ou d'un iPod)**

Les plages d'un artiste désiré sur un périphérique USB ou sur un iPod peuvent être lues à l'aide de la reconnaissance vocale.

Se référer à Comment utiliser le mode USB à la page 6-64. Se référer à Comment utiliser le mode iPod à la page 6-68.

1. Appuyer sur la touche appel.

2. **Invite:** “Prêt”

3. **Dire:** [Bip] “Lire”

**4. Invite:**

“Souhaitez-vous une écoute par artiste, album, liste d'écoute ou genre?”

5. **Dire:** [Bip] “Artiste”

Confort intérieur

**Bluetooth®**

6. **Invite:**  
“Quel artiste souhaitez-vous écouter?”
7. **Dire:** [Bip]  
“XXXXX... (Ex. “Michael”) (Nom de l'artiste)”
8. Le nom énoncé sera recherché dans le périphérique USB ou dans l'iPod.  
Si un contact est identique, passer à l'étape 10.  
Si plusieurs contacts sont identiques, passer à l'étape 9.
9. **Invite:**  
“Souhaitez-vous écouterXXXXX... (Choix 1)?”  
**(Artiste que vous voudriez lire)**  
**Dire:** [Bip] “Oui.” Ensuite, passer à l'étape 10.  
**(Artiste que vous ne voulez pas lire)**  
**Dire:** [Bip] “Non.” Ensuite passer à l'étape 9. (3 fois maximum)
10. Les plages de la liste d'écoute sélectionnée sont lues.

#### **Lecture de l'album sélectionné**

**(Lors de la lecture d'une clé USB ou d'un iPod)**

Les plages d'un album désiré sur un périphérique USB ou sur un iPod peuvent être lues à l'aide de la reconnaissance vocale.

Se référer à Comment utiliser le mode USB à la page 6-64. Se référer à Comment utiliser le mode iPod à la page 6-68.

1. Appuyer sur la touche appel.
2. **Invite:** “Prêt”
3. **Dire:** [Bip] “Lire”
4. **Invite:**  
“Souhaitez-vous une écoute par artiste, album, liste d'écoute ou genre?”

**6-146**

5. **Dire:** [Bip] “Album”
6. **Invite:**  
“Quel album souhaitez-vous écouter?”
7. **Dire:** [Bip] “XXXXX... (Ex. “Je suis”) (Nom de l'album)”
8. Le nom énoncé sera recherché dans le périphérique USB ou dans l'iPod.  
Si un contact est identique, passer à l'étape 10.  
Si plusieurs contacts sont identiques, passer à l'étape 9.
9. **Invite:**  
“Souhaitez-vous écouterXXXXX... (Choix 1)?”  
**(Album que vous voudriez lire)**  
**Dire:** [Bip] “Oui.” Ensuite, passer à l'étape 10.  
**(Album que vous ne voulez pas lire)**  
**Dire:** [Bip] “Non.” Ensuite passer à l'étape 9. (3 fois maximum)
10. Les plages de l'album sélectionné sont lues.

#### **Lecture de la liste d'écoute sélectionnée**

**(Lors de la lecture d'une clé USB ou d'un iPod)**

Les plages d'une liste d'écoute désirée sur un périphérique USB ou sur un iPod peuvent être lues à l'aide de la reconnaissance vocale.

Se référer à Comment utiliser le mode USB à la page 6-64. Se référer à Comment utiliser le mode iPod à la page 6-68.

1. Appuyer sur la touche appel.
2. **Invite:** “Prêt”
3. **Dire:** [Bip] “Lire”.



4. **Invite:**  
“Souhaitez-vous une écoute par artiste, album, liste d’écoute ou genre?”
5. **Dire:** [Bip] “Liste d’écoute”
6. **Invite:**  
“Quelle liste d’écoute souhaitez-vous écouter?”
7. **Dire:** [Bip]  
“XXXXXX... (Ex. “Ma favorite”) (Nom de la liste d’écoute)”
8. Le nom énoncé sera recherché dans le périphérique USB ou dans l'iPod.  
Si un contact est identique, passer à l'étape 10.  
Si plusieurs contacts sont identiques, passer à l'étape 9.
9. **Invite:**  
“Souhaitez-vous écouterXXXXXX... (Choix 1)?”  
**(Liste d'écoute que vous voudriez lire)**  
**Dire:** [Bip] “Oui.” Ensuite, passer à l'étape 10.  
**(Liste d'écoute que vous ne voulez pas lire)**  
**Dire:** [Bip] “Non.” Ensuite passer à l'étape 9. (3 fois maximum)
10. Les plages de la liste d'écoute sélectionnée sont lues.

#### **Lecture du genre sélectionné**

#### **(Lors de la lecture d'une clé USB ou d'un iPod)**

Les plages d'un artiste désiré sur un périphérique USB ou sur un iPod peuvent être lues à l'aide de la reconnaissance vocale.

Se référer à Comment utiliser le mode USB à la page 6-64. Se référer à Comment utiliser le mode iPod à la page 6-68.

1. Appuyer sur la touche appel.
2. **Invite:** “Prêt”
3. **Dire:** [Bip] “Lire”
4. **Invite:**  
“Souhaitez-vous une écoute par artiste, album, liste d’écoute ou genre?”
5. **Dire:** [Bip] “Genre”
6. **Invite:**  
“Quel genre souhaitez-vous écouter?”
7. **Dire:** [Bip] “XXXXXX... (Ex. “Rock”) (Nom du genre)”
8. Le nom énoncé sera recherché dans le périphérique USB ou dans l'iPod.  
Si un contact est identique, passer à l'étape 10.  
Si plusieurs contacts sont identiques, passer à l'étape 9.
9. **Invite:**  
“Souhaitez-vous écouterXXXXXX... (Choix 1)?”  
**(Genre que vous voudriez lire)**  
**Dire:** [Bip] “Oui.” Ensuite, passer à l'étape 10.  
**(Genre que vous ne voulez pas lire)**  
**Dire:** [Bip] “Non.” Ensuite passer à l'étape 9. (3 fois maximum)
10. Les plages du genre sélectionné sont lues.

Confort intérieur

## Bluetooth®

### **Balayer**

**(Lors de l'écoute d'une radio, radio par satellite de Sirius, disque compact, ou audio de BT (AVRCP1.4))**

La fonction de balayage pour la radio, radio par satellite de Sirius, disque compact, ou audio de BT (AVRCP1.4) peut être démarrée à l'aide de la reconnaissance vocale.

Se référer à Fonctionnement de la radio à la page 6-36.

Se référer à Fonctionnement de la radio satellite à la page 6-42.

Se référer à Fonctionnement du lecteur de disques compacts à la page 6-52.

Se référer à Procédure d'utilisation du système audio Bluetooth® à la page 6-157.

1. Appuyer sur la touche appel.
2. **Invite:** “Prêt”
3. **Dire:** [Bip]  
“Balayage (ou Balayage désactivé)”
4. Le balayage est exécuté ou arrêté.

### **Sourdine**

La mise en sourdine de l'audio peut être effectuée à l'aide de la reconnaissance vocale.

1. Appuyer sur la touche appel.
2. **Invite:** “Prêt”
3. **Dire:** [Bip]  
“Sourdine (ou Désactiver la sourdine)”
4. La sourdine est exécutée ou arrêtée.

### **Recherche de plage**

**(Lors de la lecture d'un disque compact, USB, iPod, audio de BT (AVRCP1.0/1.3/1.4))**

La fonction de plage suivante/précédente peut être exécutée à l'aide de la reconnaissance vocale.

Se référer à Fonctionnement du lecteur de disques compacts à la page 6-52.

Se référer à Comment utiliser le mode USB à la page 6-64.

Se référer à Comment utiliser le mode iPod à la page 6-68.

Se référer à Procédure d'utilisation du système audio Bluetooth® à la page 6-157.

### **Plage suivante**

1. Appuyer sur la touche appel.
2. **Invite:** “Prêt”
3. **Dire:** [Bip] “Piste suivante”
4. Lecture de la piste suivante.

### **Plage précédente**

1. Appuyer sur la touche appel.
2. **Invite:** “Prêt”
3. **Dire:** [Bip] “Piste précédente”
4. Lecture de la piste précédente.

### **Recherche de dossier**

**(Lors de la lecture audio de BT (AVRCP1.4))**

La fonction de dossier suivante/précédente peut être exécutée à l'aide de la reconnaissance vocale.

Se référer à Procédure d'utilisation du système audio Bluetooth® à la page 6-157.

### Dossier vers le haut

1. Appuyer sur la touche appel.
2. **Invite:** “Prêt”
3. **Dire:** [Bip] “Dossier suivant”
4. Lecture du dossier suivant.

### Dossier vers le bas

1. Appuyer sur la touche appel.
2. **Invite:** “Prêt”
3. **Dire:** [Bip] “Dossier précédent”
4. Lecture du dossier précédent.

### Pause/Reprise

#### **(Lors de la lecture d'un disque compact, USB, iPod, audio de BT (AVRCP1.0/1.3/1.4), Pandora®)**

Se référer à Fonctionnement du lecteur de disques compacts à la page 6-52.

Se référer à Comment utiliser le mode USB à la page 6-64.

Se référer à Comment utiliser le mode iPod à la page 6-68.

Se référer à Procédure d'utilisation du système audio Bluetooth® à la page 6-157.

Se référer à Comment utiliser Pandora® à la page 6-160.

### **Pause**

1. Appuyer sur la touche appel.
2. **Invite:** “Prêt”
3. **Dire:** [Bip] “Pause”
4. La lecture a été mis sur pause.

### **Reprendre la lecture**

1. Appuyer sur la touche appel.
2. **Invite:** “Prêt”

3. **(Lors de la lecture d'un disque compact, USB, iPod, audio de BT (AVRCP1.0/1.3/1.4))**

**Dire:** [Bip] “Reprendre”

**(Lors de la lecture Pandora®)**

**Dire:** [Bip] “Lire”

4. La lecture a repris.

### **Répéter**

#### **(Lors de la lecture d'un disque compact ou audio BT (AVRCP1.4))**

La fonction de répétition peut être exécutée à l'aide de la reconnaissance vocale.

Se référer à Fonctionnement du lecteur de disques compacts à la page 6-52.

Se référer à Procédure d'utilisation du système audio Bluetooth® à la page 6-157.

#### **(Lors de la lecture d'un disque compact)**

1. Appuyer sur la touche appel.
2. **Invite:** “Prêt”
3. **Dire:** [Bip] “Lecture en boucle (ou Lecture en boucle désactivée)”
4. La répétition est exécutée ou arrêtée.

#### **(Lors de la lecture audio de BT)**

1. Appuyer sur la touche appel.
2. **Invite:** “Prêt”
3. **Dire:** [Bip] “Lecture en boucle”
4. **Invite:** “Les options disponibles pour une lecture en boucle sont les suivantes : Piste, Dossier et Désactiver.”
5. **Dire:** [Bip] “XXXXX (Piste, Dossier ou Off (désactivé))”

Confort intérieur

## Bluetooth®

6. Si l'on dit "Piste", la répétition de piste est exécutée.  
Si l'on dit "Dossier", la répétition de dossier est exécutée.  
Si l'on dit "Désactiver", la répétition est arrêtée.

### Aléatoire

#### **(Lors de la lecture d'un disque compact ou audio BT (AVRCP1.4))**

La fonction de lecture aléatoire peut être exécutée à l'aide de la reconnaissance vocale.

Se référer à Fonctionnement du lecteur de disques compacts à la page 6-52.

Se référer à Procédure d'utilisation du système audio Bluetooth® à la page 6-157.

#### **(Lors de la lecture d'un disque compact)**

1. Appuyer sur la touche appel.
2. **Invite:** "Prêt"
3. **Dire:** [Bip]  
"Lecture aléatoire (ou Lecture aléatoire désactivée)"
4. Aléatoire est exécuté ou arrêté.

#### **(Lors de la lecture audio de BT)**

1. Appuyer sur la touche appel.
2. **Invite:** "Prêt"
3. **Dire:** [Bip] "Lecture aléatoire"
4. **Invite:**  
"Les options disponibles pour une lecture aléatoire sont les suivantes : Dossier, Tous et Désactiver."
5. **Dire:** [Bip]  
"XXXXX (Dossier, Tous ou Off (désactivé))"

6. Si l'on dit "Dossier", la lecture aléatoire de dossier est exécutée.  
Si l'on dit "Tous", la lecture aléatoire de l'appareil est exécutée.  
Si l'on dit "Désactiver", la lecture aléatoire est arrêtée.

### Commutation entre l'affichage/non-affichage des informations textuelles radio (États-Unis/Canada uniquement)

#### **(Lors de la lecture de la radio FM)**

Il est possible d'effectuer la commutation entre l'affichage/non-affichage des informations textuelles radio en utilisant la reconnaissance vocale.

Se référer à Fonctionnement de la radio à la page 6-36.

1. Appuyer sur la touche appel.
2. **Invite:** "Prêt"
3. **Dire:** [Bip]  
"Texte radio (ou Texte radio désactivé)"
4. Les informations textuelles radio sont affichées/non affichées.

### Sélection en spécifiant la fréquence

#### **(Lors de la lecture de la radio)**

Il est possible d'effectuer la sélection en spécifiant la fréquence en utilisant la reconnaissance vocale.

Se référer à Fonctionnement de la radio à la page 6-36.

1. Appuyer sur la touche appel.
2. **Invite:** "Prêt"
3. **Dire:** [Bip] "Fréquence"
4. **Invite:**  
"Quelle fréquence, s'il vous plaît ?"

6-150

5. **Dire:** [Bip]  
“XXX (Ex. 610) (Fréquence)”
6. La fréquence spécifiée est sélectionnée.

#### **Fonction de syntonisation par recherche**

##### **(Lors de la lecture de la radio)**

Le réglage de tonalité par recherche peut être effectué en utilisant la reconnaissance vocale.

Se référer à Fonctionnement de la radio à la page 6-36.

##### **Recherche vers le haut**

1. Appuyer sur la touche appel.
2. **Invite:** “Prêt”
3. **Dire:** [Bip] “Recherche radio suivante”
4. Recherche vers le haut est exécutée.

##### **Recherche vers le bas**

1. Appuyer sur la touche appel.
2. **Invite:** “Prêt”
3. **Dire:** [Bip]  
“Recherche radio précédente”
4. Recherche vers le bas est exécutée.

#### **Fonction de tonalité en mémoire automatique**

##### **(Lors de la lecture de la radio)**

La fonction de tonalité en mémoire automatique peut être exécuté en utilisant la reconnaissance vocale.

Se référer à Fonctionnement de la radio à la page 6-36.

1. Appuyer sur la touche appel.
2. **Invite:** “Prêt”
3. **Dire:** [Bip]  
“Recherche mémoire automatique”

4. Recherche de la mémoire automatique est exécutée.

#### **Fonction de la mémoire de présélection automatique**

##### **(Lors de la lecture de la radio)**

Le pré réglage dans la mémoire automatique peut être exécuté en utilisant la reconnaissance vocale.

Se référer à Fonctionnement de la radio à la page 6-36.

1. Appuyer sur la touche appel.
2. **Invite:** “Prêt”
3. **Dire:** [Bip]  
“Mémoire automatique prédéfinie”
4. **Invite:** “Veuillez donner le numéro”
5. **Dire:** [Bip]  
“X (Ex. 3) (Numéro de pré réglage)”

6. Le numéro prédéfini spécifié est sélectionné.

#### **Basculement prédéfini**

##### **(Lors de la lecture d'une Radio, radio par satellite de Sirius)**

Les stations de radio programmées à prédéfini peuvent être sélectionnées en utilisant la reconnaissance vocale.

Se référer à Fonctionnement de la radio à la page 6-36.

Se référer à Fonctionnement de la radio satellite à la page 6-42.

##### **Spécifier le numéro prédéfini et sélectionner**

1. Appuyer sur la touche appel.
2. **Invite:** “Prêt”
3. **Dire:** [Bip] “Prédéfinir”

Confort intérieur

**Bluetooth®**

**4. Invite:**

“Veuillez dire un numéro prédéfini entre 1 et 6.”

**5. Dire:** [Bip]

“X (Ex. 3) (Numéro de préréglage)”

6. Le numéro prédéfini spécifié est sélectionné.

**Sélection de prédéfini suivant**

**(Lors de la lecture de la radio)**

1. Appuyer sur la touche appel.

2. **Invite:** “Prêt”

3. **Dire:** [Bip]

“Radio prédéfinie suivante”

4. Le prédéfini suivant est sélectionné.

**Sélection de prédéfini précédent**

**(Lors de la lecture de la radio)**

1. Appuyer sur la touche appel.

2. **Invite:** “Prêt”

3. **Dire:** [Bip]

“Radio prédéfinie précédente”

4. Le prédéfini précédent est sélectionné.

**Changement de canaux**

**(Lors de la lecture d'une radio par satellite de Sirius)**

Il est possible d'effectuer la sélection du canal à recevoir en utilisant la reconnaissance vocale.

Se référer à Fonctionnement de la radio satellite à la page 6-42.

**Sélectionner en spécifiant le numéro de canal**

1. Appuyer sur la touche appel.

2. **Invite:** “Prêt”

3. **Dire:** [Bip] “Canal”

**6-152**

**4. Invite:**

“Quel numéro de canal, s’il vous plait ?”

**5. Dire:** [Bip]

“XXX (Ex. 610) (Numéro de canal)”

6. Le canal spécifié est sélectionné.

**Sélection du canal suivant**

1. Appuyer sur la touche appel.

2. **Invite:** “Prêt”

3. **Dire:** [Bip] “Canal suivant”

4. Le canal suivant est sélectionné.

**Sélection du canal précédent**

1. Appuyer sur la touche appel.

2. **Invite:** “Prêt”

3. **Dire:** [Bip] “Canal précédent”

4. Le canal précédent est sélectionné.

**Fonction Sauter Piste**

**(Lors de la lecture Pandora®)**

La fonction Sauter Piste peut être exécutée en utilisant la reconnaissance vocale.

Se référer à Comment utiliser Pandora® à la page 6-160.

1. Appuyer sur la touche appel.

2. **Invite:** “Prêt”

3. **Dire:** [Bip] “Sauter une piste”

4. La piste suivant est sauté.

**Fonction Pouce en haut**

**(Lors de la lecture Pandora®)**

La fonction Pouce en haut peut être exécutée en utilisant la reconnaissance vocale.

Se référer à Comment utiliser Pandora® à la page 6-160.

1. Appuyer sur la touche appel.
2. **Invite:** “Prêt”
3. **Dire:** [Bip] “J'aime”
4. Cela dit à la radio Pandora® que vous aimez ce morceau et aide à vous apporter plus de morceaux comme celui-ci à votre station.

#### **Fonction Pouce en bas**

**(Lors de la lecture Pandora®)**

La fonction Pouce en bas peut être exécutée en utilisant la reconnaissance vocale.

Se référer à Comment utiliser Pandora® à la page 6-160.

1. Appuyer sur la touche appel.
2. **Invite:** “Prêt”
3. **Dire:** [Bip] “J'aime pas”
4. Cela dit à la radio Pandora® de ne pas lire ce morceau.

#### **Sélection de la station de radio Pandora®**

**(Lors de la lecture Pandora®)**

Une station de radio Pandora® peut être sélectionnée en utilisant la reconnaissance vocale.

Se référer à Comment utiliser Pandora® à la page 6-160.

1. Appuyer sur la touche appel.
2. **Invite:** “Prêt”
3. **Dire:** [Bip] “Station”
4. **Invite:**  
“Quelle station Pandora® aimeriez-vous?”

5. **Dire:** [Bip]  
“XXXXXX... (Ex. “Classique années 90”) (Nom de la station)”
6. Le système recherche la station de radio annoncée.  
Si un contact est identique, passer à l'étape 8.  
Si plusieurs contacts sont identiques, passer à l'étape 7.
7. **Invite:**  
“Souhaitez-vous écouterXXXXX... (Choix 1)?”  
**(Station que vous voudriez écouter)**  
**Dire:** [Bip] “Oui.” Ensuite, passer à l'étape 8.  
**(Station que vous ne voulez pas écouter)**  
**Dire:** [Bip] “Non.” Ensuite, passer à l'étape 7.  
(Maximum 3 fois)
8. La station de radio spécifiée est sélectionnée.

#### **Fonction Signet**

**(Lors de la lecture Pandora®)**

La fonction Signet peut être exécutée à l'aide de la reconnaissance vocale.

Se référer à Comment utiliser Pandora® à la page 6-160.

1. Appuyer sur la touche appel.
2. **Invite:** “Prêt”
3. **Dire:** [Bip] “Signet”
4. **Invite:**  
“Aimeriez-vous mettre en signet la Piste ou l'Artiste?”
5. **Dire:** [Bip] “Piste (ou Artiste)”
6. Track (piste) ou artist (artiste) a été mis dans vos favoris.

Confort intérieur

**Bluetooth®**

---

### ▼ Base de données Gracenote

La base de données de médias Gracenote est utilisée pour améliorer la reconnaissance vocale des noms de l'artiste et des albums avec le système mains-libres de Mazda. Pour faire un meilleur usage de la reconnaissance vocale, installer la base de données la plus récente.

#### **⚠ ATTENTION**

*Pour en savoir plus sur la base de données Gracenote la plus récente pouvant être utilisée et sur son utilisation, consulter le site Internet Mains libres de Mazda:  
<http://www.mazdahandsfree.com>*

#### **Introduction**

La technologie de reconnaissance musicale et les données reliées sont fournies par Gracenote®. Gracenote est la norme de l'industrie dans la technologie de reconnaissance musicale et de fourniture de contenus connexes. Pour en savoir plus consulter [www.gracenote.com](http://www.gracenote.com).

Données sur des disques compacts et en rapport avec la musique sur Gracenote, Inc., copyright © 2000 pour présenter Gracenote.

Logiciel de Gracenote, copyright © 2000 pour présenter Gracenote. Un ou plusieurs brevets détenus par Gracenote s'appliquent à ce produit et à ce service. Visiter le site Internet de Gracenote pour obtenir une liste non exhaustive de brevets Gracenote applicables. Gracenote, CDDB, MusicID, MediaVOCS, le logo et le logotype de Gracenote, et le logo "Powered by Gracenote" sont des marques de commerce et des marques déposées de Gracenote aux États-Unis et/ou dans d'autres pays.



6-154



### Contrat de Licence Utilisateur Final de Gracenote®

Cette application ou cet appareil contient un logiciel de Gracenote, Inc. d'Emeryville, Californie ("Gracenote"). Le logiciel de Gracenote (le "logiciel Gracenote") permet à cette application d'effectuer une identification de disque et/ou de fichier et d'obtenir des informations concernant la musique, y compris le nom, l'artiste, la piste, et le titre du morceau ("données Gracenote") à partir de serveurs en ligne ou de bases de données intégrées (collectivement "serveurs Gracenote") et d'effectuer d'autres fonctions. Vous n'êtes autorisé à utiliser les données Gracenote que dans le cadre des fonctions de l'utilisateur final de l'application ou l'appareil.

Vous acceptez d'utiliser les données Gracenote, le logiciel Gracenote, et les serveurs Gracenote dans un but uniquement personnel et non commercial. Vous acceptez de ne pas céder, copier, transférer ou transmettre le logiciel Gracenote ou toute donnée Gracenote à un tiers. **VOUS ACCEPTEZ DE NE PAS UTILISER OU EXPLOITER DES DONNÉES GRACENOTE, LE LOGICIEL GRACENOTE, OU LES SERVEURS GRACENOTE, SAUF AUTORISATION EXPRESSE MENTIONNÉE DANS LE PRÉSENT DOCUMENT.**

Vous acceptez la résiliation de votre licence non exclusive d'utiliser les données Gracenote, le logiciel Gracenote, et les serveurs Gracenote en cas de violation de ces restrictions. En cas de résiliation, vous acceptez de cesser toute utilisation des Données Gracenote, du logiciel Gracenote, et des serveurs Gracenote. Gracenote se réserve tous les droits concernant les données Gracenote, le logiciel Gracenote et les serveurs Gracenote, y compris tous les droits de propriété. En aucun cas Gracenote ne sera dans l'obligation de vous payer une information fournie par vous. Vous acceptez que Gracenote, Inc. puisse faire appliquer ses droits envers vous dans le cadre du présent Accord, directement et en son propre nom.

Le service Gracenote utilise un identificateur unique pour rechercher des questions à utiliser pour effectuer des statistiques. Le but d'assigner au hasard un identificateur numérique est de permettre au service Gracenote de compter les questions en ne disposant d'aucune information à votre sujet. Pour en savoir plus, consulter la page Internet de Gracenote pour consulter la Politique de confidentialité Gracenote pour le service Gracenote.

Le Logiciel Gracenote et chaque élément des Données Gracenote vous sont concédés sous licence "EN L'ÉTAT".

Gracenote ne fournit aucune garantie, expresse ou implicite, concernant la précision des Données Gracenote provenant des Serveurs Gracenote. Gracenote se réserve le droit de supprimer des données des serveurs Gracenote ou de modifier des catégories de données pour toute raison que Gracenote estime suffisante. Aucune garantie ne vous est donnée que le logiciel Gracenote ou les serveurs Gracenote ne comportent pas de défauts ou que leur fonctionnement sera ininterrompu. Gracenote n'est pas tenu de vous fournir tout nouveau type ou catégorie de données améliorées ou supplémentaires, que Gracenote pourrait fournir à l'avenir et est libre d'interrompre ses services à tout moment.

Confort intérieur

**Bluetooth®**

---

GRACENOTE REFUSE TOUTE GARANTIE EXPRESSE OU TACITE, Y COMPRIS, SANS TOUTEFOIS S'Y RESTREINDRE, DES GARANTIES IMPLICITES DE COMMERCIALITÉ, D'ADÉQUATION À UN BUT PARTICULIER, DE TITRE, ET DE NON-VIOLATION. GRACENOTE NE GARANTIT PAS LES RÉSULTATS OBTENUS SUITE À VOTRE UTILISATION DU LOGICIEL GRACENOTE OU D'UN SERVEUR GRACENOTE. EN AUCUN CAS GRACENOTE NE PEUT ÊTRE TENU RESPONSABLE DE TOUT DOMMAGE CORRÉLATIF OU ACCESSOIRE OU DE TOUTE PERTE DE PROFITS OU DE BÉNÉFICES.

© 2000 à présent. Gracernote, Inc.

**Mise à jour de la base de données**

La base de données de médias Gracernote peut être mise à jour à l'aide d'un périphérique USB.

1. Connecter un périphérique USB contenant le logiciel pour mettre à jour Gracernote.
2. Appuyer brièvement sur la touche  à l'écran.
3. Appuyer brièvement sur la touche  à l'écran.
4. Appuyer brièvement sur la touche  à l'écran pour éteindre l'affichage.  
Lorsque l'écran défile vers la fin de l'explication, la touche  à l'écran est affichée.
5. Appuyer brièvement sur la touche  à l'écran. La mise à jour est démarrée.
6. Appuyer brièvement sur la touche  à l'écran.

**REMARQUE**

*Ne mettez pas le contacteur est sur arrêt ou ne déconnectez pas le périphérique USB pendant la mise à jour de la base de données. Sinon vous risquez de perdre des données.*

6-156

## Système audio Bluetooth®

### Spécification Bluetooth® applicable

Ver. 2,0 ou supérieure

#### Profil de réponse

- A2DP (Advanced Audio Distribution Profile) Ver. 1.0/1.2
- AVRCP (Audio/Video Remote Control Profile) Ver. 1.0/1.3/1.4

Le profil A2DP transmet uniquement les sons à l'unité Bluetooth®. Si le périphérique audio Bluetooth® correspond seulement à A2DP mais pas à AVRCP, il ne peut pas être commandé à partir du panneau de configuration du système audio du véhicule. Le périphérique audio Bluetooth® peut alors être commandé directement au niveau du périphérique, à l'image d'un système audio portable sans fonction de communication Bluetooth®, connecté à la borne AUX.

Fonction	A2DP	A2DP·AVRCP		
		Ver. 1.0	Ver. 1.3	Ver. 1.4
Lecture	—	X	X	X
Pause	—	X	X	X
Fichiers (piste) vers le haut/bas	—	X	X	X
Recul	—	—	X	X
Avance rapide	—	—	X	X
Affichage textuel	—	—	X	X
Dossier suivant/précédent	—	—	—	X
Répéter	—	—	—	X
Aléatoire	—	—	—	X
Balayer	—	—	—	X

X: Disponible  
 —: Pas disponible

### REMARQUE

- Pour s'assurer que le périphérique audio Bluetooth® utilisé est bien de Ver. 1.0, 1.3 ou 1.4, se référer au mode d'emploi de l'appareil audio Bluetooth®.
- La consommation de la batterie des appareils audio Bluetooth® est plus élevée lors de connexion Bluetooth®.
- Si un téléphone mobile général est raccordé par câble USB en cours de lecture de musique sur une connexion Bluetooth®, la connexion Bluetooth® est déconnectée. Pour cette raison, vous ne devez pas avoir une lecture de musique sur une connexion Bluetooth® et une lecture de musique avec une connexion USB en même temps.
- Selon le périphérique audio Bluetooth® utilisé, il est possible que le système ne fonctionne pas normalement.

### ▼ Procédure d'utilisation du système audio Bluetooth®

#### Activation du mode audio Bluetooth®

Pour écouter de la musique ou des sons vocaux enregistrés sur un périphérique audio Bluetooth®, passer en mode audio Bluetooth® de manière à pouvoir actionner le périphérique audio à l'aide du panneau de configuration du système audio. Les périphériques audio Bluetooth® doivent être programmés sur l'unité Bluetooth® du véhicule avant utilisation.

Se référer à Préparation Bluetooth® à la page 6-131.

1. Mettre le contacteur sur ACC ou ON.
2. Mettre le périphérique audio Bluetooth® sous tension. Veiller à ce que le symbole “” s'affiche dans l'écran de l'appareil audio.

Confort intérieur

## Bluetooth®

### REMARQUE

Certains périphériques audio Bluetooth® nécessitent un certain délai avant que le symbole “” apparaisse dans l'écran de l'appareil audio.

3. Appuyer sur la touche audio (AUDIO) et ensuite sur l'onglet Bluetooth à l'écran pour passer au mode audio Bluetooth® et démarrer la lecture.

### REMARQUE



- Si la lecture ne démarre pas sur l'appareil audio Bluetooth®, appuyer sur la touche  à l'écran.
- Si le mode audio Bluetooth® est désactivé au profit d'un autre mode (mode radio, par exemple), la lecture des sons du périphérique audio Bluetooth® est interrompue.

### Lecture



1. Pour écouter un périphérique audio Bluetooth® sur le système d'enceintes du véhicule, activer le mode audio Bluetooth®. (se référer à “Activation du mode audio Bluetooth®”)
2. Pour arrêter la lecture, appuyer sur la touche  à l'écran.
3. Appuyer de nouveau sur la touche pour reprendre la lecture.

### Sélection d'un fichier (piste)

#### Sélectionne le fichier suivant (piste).



Appuyer brièvement sur la touche de piste suivante () ou appuyer brièvement sur la touche  à l'écran.

#### Sélectionne le début du fichier actuel (piste).



Appuyer brièvement la touche de piste précédente () ou appuyer brièvement sur la touche  à l'écran.

### Avance rapide/Inversion (AVRCP Ver. 1.3 ou supérieure)



#### Avance rapide

Appuyer sur la touche d'avance rapide () ou appuyer brièvement sur la touche  à l'écran.

#### Recul

Appuyer et maintenir enfoncée la touche d'inversion () ou appuyer brièvement sur la touche  à l'écran.

### Recherche de dossier (uniquement AVRCP Ver. 1.4)

Pour changer au dossier précédent, appuyer brièvement sur la touche  à l'écran, ou appuyer brièvement sur la touche  à l'écran pour avancer au dossier suivant.

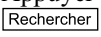
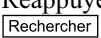

### Balayage (uniquement AVRCP Ver. 1.4)

Cette fonction balaye les titres d'un dossier en cours de lecture et lit 10 secondes de chaque morceau pour vous permettre d'en trouver un que vous voulez écouter.

1. Appuyer brièvement sur la touche  à l'écran durant la lecture pour lire 10 secondes de chaque piste suivante à partir du prochain morceau.
2. Réappuyer brièvement sur la touche  à l'écran durant la lecture du morceau que vous voulez écouter pour continuer la lecture à partir de ce point.

### Lecture à répétition (uniquement AVRCP Ver. 1.4)

#### Répétition de plage

Appuyer brièvement sur la touche  à l'écran pour lire le morceau durant la lecture répétée. “” est affiché en cours de lecture.

Appuyer brièvement sur la touche  à l'écran deux fois tandis que "🎵" s'affiche pour annuler.

### Répétition de dossier

Appuyer brièvement sur la touche  à l'écran deux fois pour lire le morceau dans le dossier de manière répétée. "☐" est affiché en cours de lecture.

Appuyer brièvement sur la touche  à l'écran tandis que "☐" s'affiche pour annuler.

### Lecture aléatoire (uniquement AVRCP Ver. 1.4)

#### Dossier aléatoire

Appuyer brièvement sur la touche  à l'écran pendant la lecture pour lire les morceaux de façon aléatoire. "☐" est affiché en cours de lecture.



Appuyer brièvement sur la touche  à l'écran deux fois tandis que "☐" s'affiche pour annuler.

#### Périphérique aléatoire

Appuyer brièvement deux fois sur la touche  à l'écran pendant la lecture pour lire les morceaux du périphérique de façon aléatoire. "📁" est affiché en cours de lecture.

Appuyer brièvement sur la touche  à l'écran tandis que "📁" s'affiche pour annuler.

#### Faire défiler l'affichage

Si un titre complet ne peut pas être affiché en une seule fois, appuyer brièvement sur la touche  à l'écran sur le côté droit du titre. Lorsque le dernier caractère est affiché, appuyer brièvement sur la touche  à l'écran pour afficher le premier caractère du titre.

### ▼ Affichage des informations relatives au périphérique audio Bluetooth®

Si un appareil audio Bluetooth® est connecté, les informations suivantes s'affichent à l'écran.

	AVRCP Version inférieure à 1.3	AVRCP Ver. 1.3	AVRCP Ver. 1,4 ou supérieure
Nom du périphérique	X	X	X
Charge de la batterie restante de l'appareil	—	X	X
Titre	—	X	X
Nom de l'artiste	—	X	X
Nom de l'album	—	X	X
Numéro de fichier	—	X	X
Temps de lecture	—	X	X
Numéro de dossier	—	—	X

#### **REMARQUE**

*Il est possible que certaines informations ne s'affichent pas selon le périphérique et, s'il n'est pas possible d'afficher les informations, "Aucun nom chanson" est indiquée.*

Confort intérieur

## Bluetooth®

### ▼ Comment utiliser Pandora®

#### Qu'est-ce que Pandora®?

Pandora® est une radio internet personnalisée gratuite. Entrer simplement un artiste, morceau, genre favoris, et Pandora® va créer une station personnalisée qui lit leur musique et bien d'autres qui leur ressemblent. Classer vos morceaux en donnant vos observations Pouce en haut et Pouce en bas pour raffiner davantage votre station, découvrir de la nouvelle musique et aider Pandora® à ne lire que de la musique que vous aimez.



\* Pandora®, le logo Pandora®, et la robe de la marque Pandora® sont des marques commerciales ou marques commerciales déposées de Pandora Media, Inc., utilisation soumise à autorisation.

#### **REMARQUE**

Pour utiliser Pandora® depuis votre appareil Bluetooth®, faites ce qui suit en premier:

- Créer un compte Pandora® sur le Web.
- Créer une station Pandora® en utilisant l'application Pandora®.
- Installer l'application Pandora® sur votre appareil.

#### **Lecture**

1. Pour écouter Pandora®, appuyer brièvement sur l'onglet  à l'écran.
2. Pour arrêter la lecture, appuyer sur la touche  à l'écran.
3. Appuyer de nouveau sur la touche pour reprendre la lecture.

#### **Sauter un morceau**

Appuyer sur la touche  à l'écran.

#### **REMARQUE**

- La fonction Sauter peut ne pas être disponible car elle dépend de l'appareil.
- Le nombre de sauts est limité par Pandora®.

#### **Sélection à partir de la liste des stations**

La sélection peut être faite à partir d'une liste de stations de radio programmées.

1. Appuyer sur la touche  à l'écran.
2. Sélectionner la station de radio désirée.

#### **REMARQUE**

Quand  est sélectionné, les morceaux choisis sont lus de manière aléatoire à partir de la liste de stations de radio.

#### **Fonction Pouce en haut**

Appuyez sur la touche  à l'écran signalera à Pandora® que vous aimez ce morceau et aidera à vous apporter plus de morceaux comme celui-ci à votre station.

#### **Fonction Pouce en bas**

Appuyez sur la touche  à l'écran signalera à Pandora® de ne pas lire ce morceau.

#### **REMARQUE**

Lors de l'appui sur la touche  à l'écran lorsque la fonction Morceau est en cours de lecture, le morceau suivant sera sauté.

#### **Mettre dans vos favoris**

Vous pouvez mettre dans vos favoris des morceaux ou artistes sur le Web quand vous voulez les écouter plus tard.

#### **Mettre dans vos favoris le nom du morceau**

Appuyez sur la touche  à l'écran sur le côté droit du nom du morceau.

6-160

**Mettre dans vos favoris le nom de l'artiste**

Appuyez sur la touche  à l'écran sur le côté droit du nom de l'artiste.

**Faire défiler l'affichage**

Si un titre complet ne peut pas être affiché en une seule fois, appuyer brièvement sur la touche  à l'écran sur le côté droit du titre.

Lorsque le dernier caractère est affiché, appuyer brièvement sur la touche  à l'écran pour afficher le premier caractère du titre.

Confort intérieur

**Bluetooth®**

## Dépannage

Bluetooth® ne fonctionne pas dans les conditions suivantes. Vérifier si les conditions suivantes s'appliquent à votre appareil Bluetooth® :

- L'appareil n'est pas utilisé correctement.
- L'appareil n'est pas connecté à l'unité Bluetooth® du véhicule.
- La batterie du périphérique est faible.
- Un appareil qui interfère avec la réception des ondes radio a été placé dans le véhicule.
- Le contacteur d'allumage est mis sur la position d'arrêt.

Si aucune des conditions ci-dessus ne s'appliquent, consultez ce qui suit pour voir si l'un des symptômes du problème correspond à votre appareil.

Si le problème ne peut pas être résolu, consultez un concessionnaire agréé Mazda ou le service à la clientèle Bluetooth® mains-libres Mazda.

### Service clientèle du système mains-libres Bluetooth® Mazda

Si vous avez des problèmes avec Bluetooth®, contacter notre centre de service à la clientèle avec notre numéro gratuit.

- **Etats-Unis**  
Téléphone: 800-430-0153 (numéro gratuit)  
Web: [www.MazdaUSA.com/bluetooth](http://www.MazdaUSA.com/bluetooth)
- **Canada**  
Téléphone: 800-430-0153 (numéro gratuit)  
Web: [www.mazdahandsfree.ca](http://www.mazdahandsfree.ca)
- **Mexique**  
Service des relations avec la clientèle (CAC)  
Téléphone: 01-800-01-MAZDA (numéro gratuit)  
Web: [www.mazdamexico.com.mx](http://www.mazdamexico.com.mx)

6-162



**Appairage d'appareils, problèmes de connexion**

Symptôme	Cause	Méthode de solution
Impossible de faire l'appairage	—	D'abord assurez-vous que l'appareil est compatible avec l'unité Bluetooth®, puis vérifiez si la fonction Bluetooth® sur l'appareil et le Mode Rechercher/réglage visible*1 sur l'appareil sont activés. Si l'appairage n'est toujours pas possible après cela, contacter un concessionnaire agréé Mazda ou le service à la clientèle Bluetooth® mains-libres Mazda.
Impossible de faire l'appairage	La fonction Bluetooth® et le Mode Rechercher/réglage visible *1 sur l'appareil peuvent être désactivés automatiquement après qu'une période de temps se soit écoulée selon l'appareil.	Vérifier si la fonction Bluetooth® et le Mode rechercher/réglage visible *1 sur l'appareil sont activés et appariés ou reconnecter.
Ne connecte pas automatiquement lors du démarrage du moteur		
Connecte automatiquement mais ensuite déconnecte soudainement		
Disconnecte par intermittance	L'appareil se trouve à un endroit où le brouillage des ondes radio peut se produire facilement, par exemple dans un sac placé sur le siège arrière, dans la poche arrière d'un pantalon.	Déplacer l'appareil à un endroit où le brouillage des ondes radio est moins probable de se produire.

\*1 Réglage qui détecte l'existence d'un appareil externe à l'appareil Bluetooth®

Confort intérieur

## Bluetooth®

### Problèmes liés à la reconnaissance vocale

Symptôme	Cause	Méthode de solution
Mauvaise reconnaissance vocale Fausse reconnaissance de nombres	<ul style="list-style-type: none"> <li>Parole lente et excessive.</li> <li>Parole avec force excessive (criant).</li> <li>S'exprime avant que le bip sonore se termine.</li> <li>Bruit fort (bruit ou parler de l'extérieur/intérieur du véhicule).</li> <li>Débit d'air de la climatisation souffle sur le microphone.</li> <li>S'exprime avec des expressions hors-norme (dialecte).</li> </ul>	En ce qui concerne les causes indiquées sur la gauche, faites attention à la façon dont vous vous exprimez. En outre, lorsque les chiffres sont dits en séquence, la capacité de reconnaissance s'améliorera, s'il n'y a pas d'arrêt entre les nombres.
Noms dans le répertoire ne sont pas facilement reconnus	Le système Bluetooth® se trouve dans une condition dans laquelle la reconnaissance vocale est difficile.	En effectuant les mesures suivantes, le taux de reconnaissance va s'améliorer. <ul style="list-style-type: none"> <li>Effacer la mémoire du répertoire qui n'est pas utilisée très souvent.</li> <li>Éviter de raccourcir les noms, utiliser des noms complets. (La reconnaissance s'améliore plus le nom est long. En n'utilisant pas de noms tels que "Maman", "Papa". la reconnaissance s'améliorera.)</li> </ul>
Vous voulez sauter le guidage	—	Le guidage peut être ignoré en appuyant et relâchant brièvement la touche appel.
Lorsque la touche appel est enfoncée, la reconnaissance vocale se termine	La touche appel est enfoncée trop longtemps.	Utiliser la touche appel comme suit: <ul style="list-style-type: none"> <li>Appuyer sur la touche et la relâcher dans les 0,7 secondes pour lancer la reconnaissance vocale et sauter le guidage.</li> <li>Appuyer sur la touche pendant plus de 0,7 secondes pour désactiver la reconnaissance vocale ou la fin d'une conversation.</li> </ul>

### En ce qui concerne les problèmes avec les appels

Symptôme	Cause	Méthode de solution
Lors du démarrage d'un appel, le bruit des véhicules de l'autre partie peut être entendu	Pendant environ trois secondes après le démarrage d'un appel, la fonction de suppression de bruit l'appareil Bluetooth® requiert du temps pour s'adapter à l'environnement d'appel.	Cela n'indique pas un problème avec l'appareil.
L'autre partie peut ne pas être entendue ou la voix du locuteur est calme	Le volume est réglé à zéro ou est faible.	Régler le volume.

6-164

**D'autres problèmes**

<b>Symptôme</b>	<b>Cause</b>	<b>Méthode de solution</b>
L'indication pour la batterie restante est différente entre le véhicule et l'appareil	La méthode d'indication est différente entre le véhicule et l'appareil.	—
Quand un appel est fait à partir du véhicule, le numéro de téléphone est mis à jour dans l'enregistreur d'appels entrant/sortant, mais le nom n'apparaît pas	Le numéro n'a pas été enregistré dans le répertoire téléphonique.	Si le numéro a été enregistré dans le répertoire, l'enregistreur d'appels entrant/sortant est mis à jour par le nom dans le répertoire lorsque le moteur est redémarré.
L'enregistreur d'appels entrant/sortant ne synchronise pas un numéro de téléphone cellulaire avec le véhicule	Certains types de téléphones cellulaires ne se synchronisent pas automatiquement.	Pour faire fonctionner le téléphone cellulaire pour la synchronisation.
Cela prend pas mal de temps pour compléter le changement de langue	Un maximum de 60 secondes est requis.	—

Confort intérieur

**Bluetooth®**

## Certification de sécurité

**FCC**

FCC: CB2MAZGEN6HFT

### **REMARQUE**

*Cet appareil est conforme à la partie 15 de la Réglementation FCC. Le fonctionnement étant sujet aux deux conditions suivantes:*

- (1) Ce dispositif ne doit pas causer d'interférences nuisibles et*
- (2) Ce dispositif doit accepter toutes les interférences reçues, même celles qui pourraient causer un fonctionnement indésirable.*

### **! PRUDENCE**

*Les changements ou modifications faites à cet appareil non spécifiquement approuvés par le fabricant peuvent annuler l'autorisation de la FCC de faire fonctionner cet appareil.*

### **REMARQUE**

*Cet appareil a été testé et il a été déterminé qu'il respecte les limites pour un appareil numérique de classe B, en accord avec la partie 15 de la Réglementation FCC. Ces limites sont conçues pour donner une protection adéquate contre les interférences lors d'une installation résidentielle. Cet appareil génère, utilise et peut radier une énergie de fréquence radio et, s'il n'est pas installé et utilisé suivant les instructions, peut causer des interférences nuisibles aux communications radio. Cependant, il n'est pas garanti qu'aucune interférence ne se produira lors d'une installation particulière. Si cet équipement cause des interférences nuisibles à la réception de radio ou de télévision, ce dont on peut se rendre compte en éteignant puis en rallumant l'équipement, nous conseillons à l'utilisateur de corriger ces interférences en prenant une ou plusieurs des mesures suivantes:*

- Réorienter et relocaliser l'antenne réceptrice.*
- Éloigner l'équipement du récepteur.*
- Raccorder l'équipement à une prise d'un circuit différent de celui auquel le récepteur est connecté.*
- Demander de l'aide à son revendeur ou à un technicien de radio/télévision compétent.*

**IC**

IC: 279B-MAZGEN6HFT

Exemption de licence

Cet appareil est conforme à la ou aux normes industrielles canadiennes RSS d'exemption de licence. Le fonctionnement étant sujet aux deux conditions suivantes:

- (1) Cet appareil ne doit pas causer d'interférences et
- (2) Cet appareil doit accepter toutes les interférences, même celles qui pourraient causer un fonctionnement indésirable de l'appareil.

**6-166**

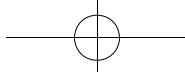

Confort intérieur  
**Bluetooth®**

---

Le terme “IC: ” placé avant le numéro de certificat radio signifie seulement que les spécifications techniques de Industry Canada ont été respectées. L'antenne utilisée pour ce transmetteur ne doit pas être placée à proximité immédiate d'une autre antenne ou un d'autre transmetteur, ou ne doit pas être utilisée conjointement avec ceux-ci. Les instructions d'installation et les conditions d'utilisation du transmetteur satisfaisant aux normes d'exposition aux fréquences radio doivent être fournies aux utilisateurs finaux ou aux techniciens d'installation.

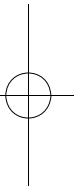
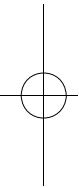

**6-167**

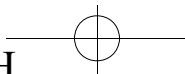

Confort intérieur

## Ecran de rétrovision

### Ecran de rétrovision \*

L'écran de rétrovision fournit des images visuelles de l'arrière du véhicule lorsque vous faites marche arrière.

#### **! PRUDENCE**

*L'écran de rétrovision est uniquement un appareil d'aide visuel à la marche arrière du véhicule. Les images à l'écran peuvent être différentes des conditions réelles. Conduire toujours prudemment en surveillant l'arrière et les alentours de la voiture directement avec les yeux. Faire une marche arrière en ne regardant que l'écran de rétrovision peut provoquer un accident ou une collision.*

#### **! ATTENTION**

- *Ne pas utiliser l'écran de rétrovision dans les conditions suivantes: Le fait d'utiliser l'écran de rétrovision dans les conditions suivantes est dangereux, et peut causer des blessures corporelles ou des dommages au véhicule, ou les deux à la fois.*
  - *Routes verglacées ou enneigées.*
  - *Des chaînes de roues ou une roue de secours temporaire sont installées.*
  - *Le hayon n'est pas complètement fermé.*
  - *Le véhicule est sur une route en pente.*
- *Lorsque l'affichage est froid, des images peuvent traverser l'écran et sa luminosité peut être anormalement faible, empêchant ainsi de confirmer les conditions dans lesquelles se trouve le véhicule. Conduire toujours prudemment en surveillant l'arrière et les alentours de la voiture directement avec les yeux.*
- *Ne pas forcer sur la caméra. La position de la caméra et l'angle peuvent dévier.*
- *Ne pas démonter, ne pas modifier et ne pas retirer la caméra, car celle-ci perdrait son imperméabilité.*
- *Le couvercle de la caméra est fait en plastique. Ne pas appliquer d'agent dégraissant, de solvants organiques, de cire ou de revêtement de verre sur le couvercle de la caméra. Si l'une de ces matières est renversée sur le couvercle, l'éliminer immédiatement en essuyant avec un chiffon doux.*
- *Ne pas frotter le couvercle excessivement, et ne pas le polir avec un agent abrasif ou une brosse dure. Le couvercle peut être endommagé et cela peut affecter l'image.*

6-168 \*Certains modèles.

## Ecran de rétrovision

### REMARQUE

- Si de l'eau, de la neige ou de la boue adhèrent à la lentille de la caméra, les éliminer en essuyant avec un chiffon doux. S'il est impossible de les éliminer en essuyant, utiliser un détergent doux.
- Si la température de la caméra augmente brusquement, tandis qu'il fait très froid, l'écran de rétrovision peut ne pas fonctionner correctement.
- Pour remplacer les pneus, s'adresser à un concessionnaire agréé Mazda. Le fait de remplacer les pneus peut causer une déviation des lignes de guidage qui apparaissent sur l'écran.
- Si le véhicule a subi une collision à l'avant, sur les côtés ou à l'arrière, il est possible que l'alignement de la caméra de vue arrière de stationnement (emplacement, angle d'installation) ait dévié. Toujours s'adresser à un concessionnaire agréé Mazda pour faire inspecter le véhicule.
- **(Avec système de navigation)**

Il est possible que l'écran ne passe pas à l'image de la caméra pendant que le système de navigation est activé immédiatement après que la batterie du véhicule ait été déconnectée. Si ceci se produit, activer à nouveau la caméra de l'écran de rétrovision tout de suite après avoir activé le système de navigation.

### ▼ Emplacement de la caméra de stationnement de rétrovision

Caméra de stationnement de rétrovision

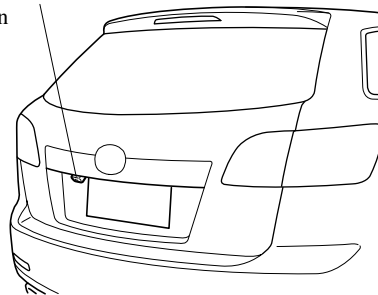

### ▼ Basculer à l'écran de rétrovision

Mettre le levier sélecteur sur R lorsque que le contacteur est mis sur ON pour commuter l'écran de rétrovision.

### REMARQUE

Lorsque vous faites passer le levier sélecteur de la position R à une autre position, l'affichage précédent réapparaît sur l'écran.

Confort intérieur

## Ecran de rétrovision

### ▼ Champ de vision à l'écran

Les images à l'écran peuvent être différentes des conditions réelles.

(Affichage à l'écran)

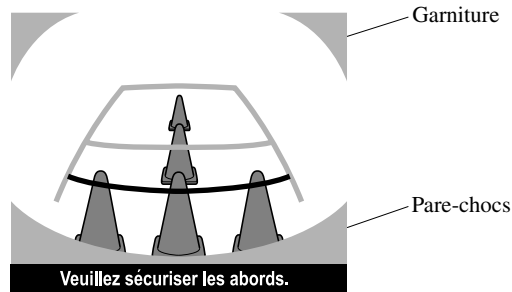

(Vue réelle)

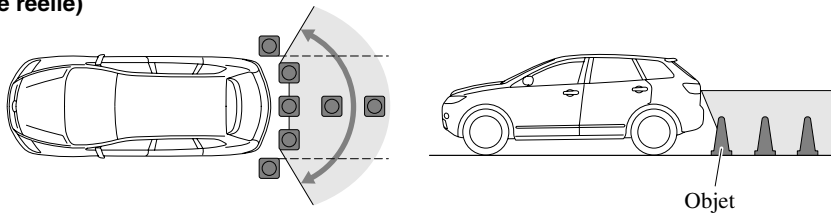

### REMARQUE

- Le champ de vision varie selon le véhicule et les conditions routières.
- Le champ de vision est limité. Les objets sous le pare-chocs ou près des extrémités du pare-chocs peuvent ne pas être affichés.
- La distance qui apparaît dans l'image affichée est différente de la distance réelle car la caméra de stationnement de rétrovision est équipée d'une lentille spéciale.
- Certains équipements installés en option peuvent être aperçus par la caméra. N'installer aucune pièce optionnelle qui risque de gêner la vision de la caméra, telle qu'un objet lumineux ou fait d'une matière réfléchissante.
- Il peut être difficile de voir l'affichage dans les conditions suivantes, sans que cela signifie un mauvais fonctionnement.
  - Dans un endroit sombre.
  - Lorsque la température autour de la lentille est élevée/basse.
  - Lorsque la caméra est mouillée, en cas de pluie ou en période très humide.
  - Lorsque une matière étrangère, comme de la boue, est collée autour de la caméra.
  - Lorsque la lentille de la caméra reflète le soleil ou les phares.
- Il est possible que l'affichage des images soit retardé si la température autour de la caméra est basse.

6-170



## Écran de rétrovision

### ▼ Visionnement de l'affichage

Les lignes de guidage qui indiquent la largeur du véhicule (jaunes) apparaissent sur l'écran à titre de référence pour indiquer la largeur approximative du véhicule en comparaison de la largeur de l'espace de stationnement dans lequel on s'apprête à reculer.

Utiliser cette vue d'affichage pour garer le véhicule dans un espace de stationnement ou un garage.

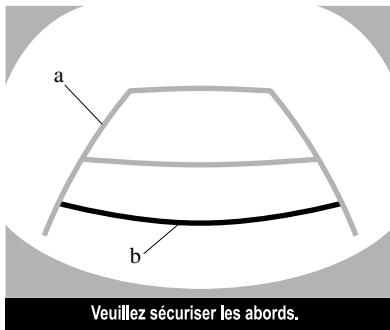

- a) Lignes de guidage de largeur du véhicule (jaunes)  
Les lignes de guidage servent de référence pour indiquer la largeur approximative du véhicule.
- b) Lignes de guidage de distance  
Ces lignes de guidage indiquent la distance approximative jusqu'à un point mesuré à partir de l'arrière du véhicule (à partir de l'extrémité du pare-chocs).  
Les lignes rouges et jaunes indiquent des points situés à environ 50 cm (20 po.) (rouge) et 1 mètre (3 pieds) (jaune) du pare-chocs arrière (au point central de chacune des lignes).

### **⚠ ATTENTION**

*Les lignes de guidage sur l'écran sont des lignes fixes. Elles ne sont pas synchronisées avec la rotation du volant par le conducteur. Faire toujours bien attention, et vérifier la zone située à l'arrière du véhicule et la zone environnante directement avec les yeux lorsqu'on recule.*

Confort intérieur

## Ecran de rétrovision

### ▼ Utilisation de l'écran de rétrovision

L'utilisation de l'écran de rétrovision, lors de la marche arrière du véhicule, varie selon les conditions de la circulation, de la route et du véhicule. La quantité de braquage et la synchronisation varie aussi selon ces conditions; il faut donc vérifier les conditions environnantes directement avec les yeux, et diriger le véhicule en fonction de ces conditions.

Avant d'utiliser l'écran de rétrovision, lire attentivement les précautions ci-dessus.

#### **REMARQUE**

*Les images qui apparaissent sur l'écran d'affichage des images provenant de la caméra de stationnement de rétrovision sont des images inversées (images en miroir).*

1. Mettre le levier sélecteur sur la position R pour faire apparaître l'écran de rétrovision.
2. Tout en vérifiant les conditions environnantes, faire reculer le véhicule.

(État de l'affichage)

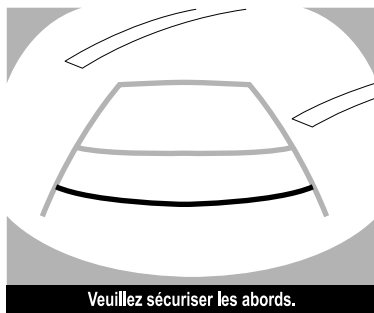

(État du véhicule)

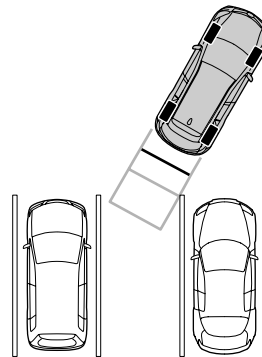

3. Après que le véhicule ait commencé à entrer dans l'espace de stationnement, continuer à reculer lentement de manière que les distances entre les lignes de largeur du véhicule et les côtés de l'espace de stationnement à gauche et à droite soient approximativement égales.
4. Continuer à régler le volant jusqu'à ce que les lignes de guidage de largeur du véhicules soient parallèles aux côtés gauche et droit de l'espace de stationnement.

6-172

Confort intérieur  
**Ecran de rétrovision**

5. Une fois qu'elles sont parallèles, redresser les roues et reculer lentement le véhicule dans l'espace de stationnement. Continuer à vérifier la zone environnant le véhicule, puis arrêter le véhicule à la meilleure position possible. (Si l'espace de stationnement comporte des lignes de division, vérifier si les lignes de guidage de largeur du véhicule leur sont bien parallèles.)

**(État de l'affichage)**

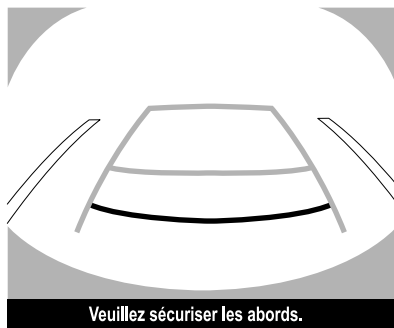

**(État du véhicule)**

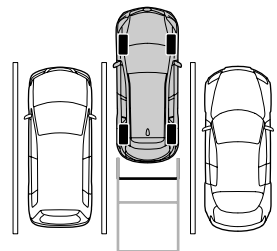

6. Lorsque vous faites passer le levier sélecteur de la position R à une autre position, l'affichage précédent réapparaît sur l'écran.

Confort intérieur

## Ecran de rétrovision

---

### REMARQUE

Comme il peut y avoir une différence entre l'image affichée, comme indiqué ci-dessous, et les conditions réelles du stationnement, s'assurer toujours de la sécurité à l'arrière du véhicule et dans la zone environnante directement avec les yeux.

- Dans l'image de l'espace de stationnement (ou du garage) apparaissant ci-dessous, bien que l'extrémité arrière et les lignes de guidage de distance apparaissent parallèles sur l'écran, il est possible qu'elles ne soient pas réellement parallèles sur le sol.
- Lorsqu'on se gare dans un espace comportant une ligne de division sur un seul côté de l'espace de stationnement, il est possible que la ligne de division et la ligne de guidage de largeur du véhicule apparaissent parallèles sur l'écran, mais qu'elles ne soient pas réellement parallèles sur le sol.

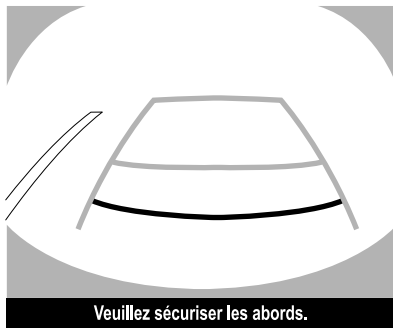

6-174

## Ecran de rétrovision

### ▼ Discordance entre les conditions réelles de la route et l'image affichée

Il existe quelques discordances entre la route réelle et la route affichée. De tels écarts dans la perspective de la distance peuvent entraîner un accident. Bien noter les conditions suivantes qui peuvent causer une discordance dans la perception de la distance.

#### Quand le véhicule est incliné à cause du poids des passagers et de la charge

Lorsque l'arrière du véhicule est abaissé, l'objet affiché à l'écran apparaît plus loin qu'il ne l'est en réalité.

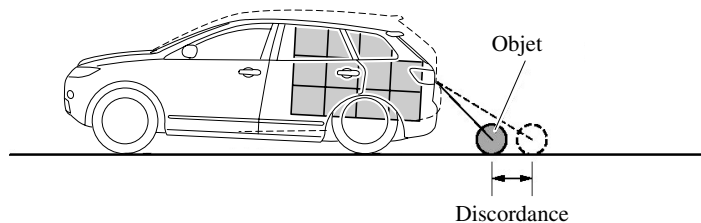

Confort intérieur

## Ecran de rétrovision

### Quand il y a une pente raide derrière le véhicule

Lorsqu'il y a une pente raide montante (ou descendante) derrière le véhicule, l'objet affiché à l'écran apparaît plus loin (ou plus près en cas de pente descendante) qu'il ne l'est en réalité.

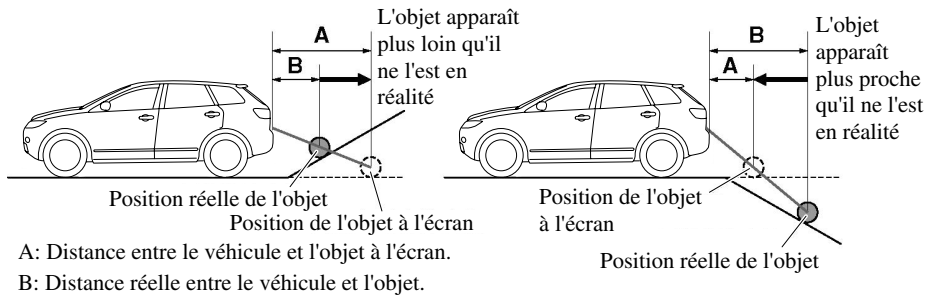

6-176

## Ecran de rétrovision

### Objet en trois dimensions à l'arrière du véhicule

Comme les lignes de guidage de distance sont affichées sur la base d'une surface plane, la distance à l'objet en trois dimensions affichée sur l'écran est différente de la distance réelle.

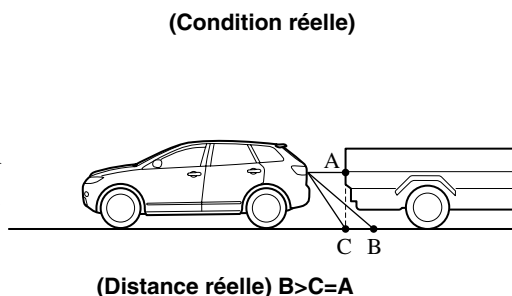
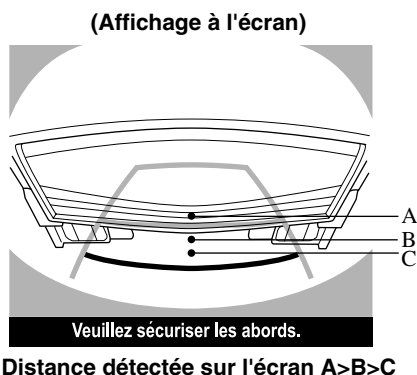

### ▼ Réglage de la qualité d'image

#### **⚠ PRUDENCE**

**Toujours ajuster la qualité d'image de l'écran de rétrovision tandis que le véhicule est à l'arrêt:**

*Ne pas ajuster la qualité d'image de l'écran de rétrovision lorsque le véhicule roule. Il est dangereux d'ajuster la qualité d'image de l'écran de rétrovision, comme la luminosité, le contraste, la couleur et la teinte, tout en conduisant le véhicule, car cela pourrait détourner votre attention du fonctionnement du véhicule et entraîner un accident.*

Le réglage de la qualité d'image peut s'effectuer pendant que le levier sélecteur est sur la position (R) de marche arrière.

Il y a quatre réglages qui peuvent être effectués qui incluent la luminosité, le contraste, la couleur, et la nuance. Durant le réglage, faites toujours attention à la zone qui entoure le véhicule.

1. Appuyer sur la touche de configuration (**SETUP**) pour faire apparaître l'écran de réglage de la qualité d'image.
2. Appuyez brièvement sur les touches **+** et **-** à l'écran pour modifier la valeur de consigne.

Confort intérieur



## Ecran de rétrovision

---

Appuyer brièvement sur la touche  à l'écran pour revenir à l'écran de réception de la caméra.

### Réinitialiser

Toutes les valeurs de réglage de l'écran peuvent être réinitialisées à leurs réglages initiaux.

1. Appuyer sur la touche de configuration (**SETUP**) pour faire apparaître l'écran de réglage de la qualité d'image.
2. Appuyer brièvement sur la touche  à l'écran.
3. Appuyer brièvement sur la touche  à l'écran.

6-178



## Equipement intérieur

### Pare-soleil

Pour utiliser un pare-soleil, l'abaisser pour l'utiliser devant ou le faire tourner pour l'utiliser de côté.

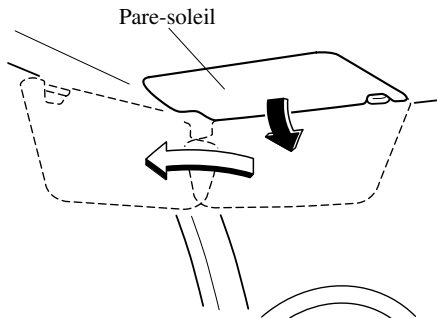

### ▼ Pare-soleils à rallonge latérale

La rallonge du pare-soleil permet d'augmenter la plage d'ombrage du pare-soleil.

Pour l'utiliser, le tirer vers l'extérieur.

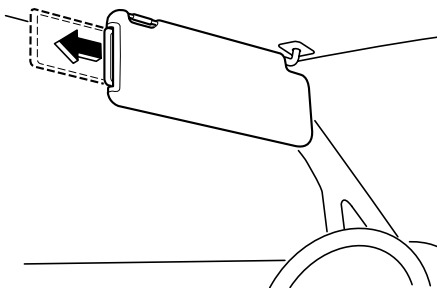

### **ATTENTION**

*Lors du déplacement du pare-soleil, remettre la rallonge du pare-soleil en position initiale. Sinon, la rallonge du pare-soleil risque de toucher le rétroviseur intérieur.*

### ▼ Miroirs de pare-soleil

Pour utiliser le miroir de pare-soleil, abaisser le pare-soleil.

L'éclairage de miroir de pare-soleil s'allume lorsqu'on ouvre le couvercle. Pour éviter que la batterie ne se décharge, le miroir de pare-soleil ne s'allumera que dans la plage d'inclinaison indiquée ci-dessous.

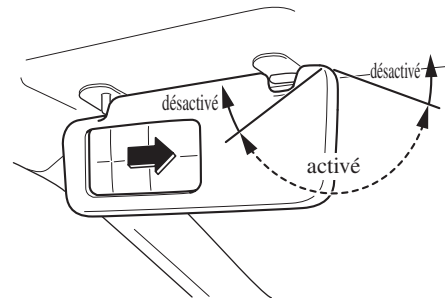

Confort intérieur

## Équipement intérieur

### Eclairages intérieurs

#### ▼ Système d'entrée éclairée

Lorsque le système d'entrée éclairée opère, l'éclairage au pavillon (interrupteur sur la position DOOR) et les éclairages de courtoisie s'allument pendant:

- Environ 30 secondes après que la portière du conducteur soit déverrouillée et que le contacteur est placé sur arrêt (clé soit retirée du contact).
- Environ 15 secondes après que toutes les portières soient fermées.

##### (Avec clé avancée)

Environ 5 secondes après la fermeture de toutes les portières lorsque la clé avancée est à l'extérieur du véhicule.

- Environ 15 secondes après que le contacteur soit en arrêt (clé soit retirée du contact) avec toutes les portières fermées.

L'éclairage s'éteint aussi lorsque:

- Le contacteur est ON et toutes les portières sont fermées.
- La portière du conducteur est verrouillée.

#### REMARQUE

##### Economiseur de batterie

*Si une portière reste ouverte, l'éclairage s'éteindra après 30 minutes environ dans le but d'économiser la batterie.*

*L'éclairage s'allume de nouveau lorsque le contacteur est ON ou lorsqu'une des portières est ouverte après que toutes les portières aient été fermées.*

#### ▼ Eclairages au pavillon

Lorsque l'interrupteur de l'éclairage du pavillon central/arrière est en position DOOR, l'éclairage du pavillon central/arrière peut être allumé ou éteint en utilisant l'interrupteur de l'éclairage avant du pavillon.

##### Avant

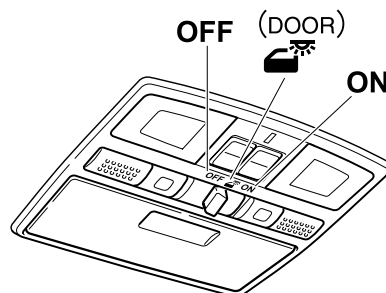

Position de l'interrupteur	Eclairages au pavillon
OFF	<ul style="list-style-type: none"> <li>• Eclairage hors circuit</li> <li>• Tous les éclairages au pavillon sont éteint lorsque l'interrupteur de l'éclairage au pavillon central/arrière est sur la position DOOR</li> </ul>
DOOR	<ul style="list-style-type: none"> <li>• L'éclairage s'allume lorsqu'une des portières est ouverte</li> <li>• L'éclairage s'allume ou s'éteint lorsque le système d'entrée éclairée est en fonction</li> </ul>
ON	<ul style="list-style-type: none"> <li>• Eclairage en circuit</li> <li>• Tous les éclairages au pavillon sont allumés lorsque l'interrupteur de l'éclairage au pavillon central/arrière est sur la position DOOR</li> </ul>

## Équipement intérieur

### Centre/arrière

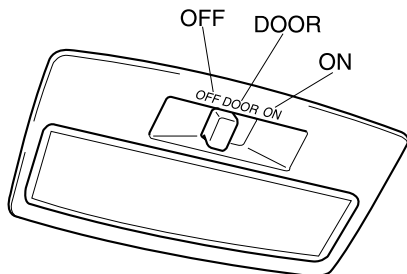

Position de l'interrupteur	Eclairages au pavillon
OFF	Eclairage hors circuit
DOOR	S'allume ou s'éteint conformément à l'actionnement de l'interrupteur d'éclairage au pavillon avant
ON	Eclairage en circuit

### ▼ Lampes de lecture

Les lampes de lecture peuvent être allumées ou éteintes en appuyant sur les interrupteurs.

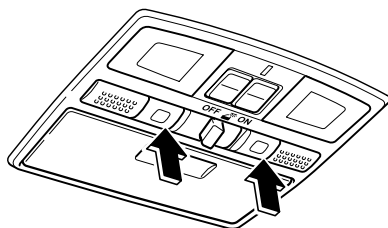

### ▼ Eclairage de compartiment à bagages

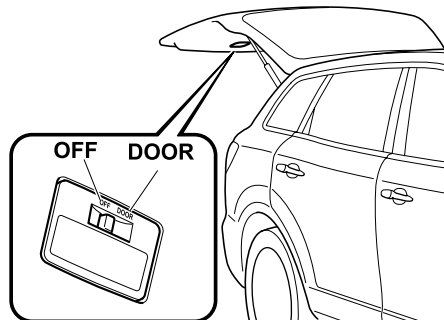

Position de l'interrupteur	Eclairage de compartiment à bagages
OFF	Eclairage hors circuit
DOOR	L'éclairage s'allume lorsque le hayon est ouvert

### ▼ Eclairages de courtoisie

S'allume lorsqu'une des portières est ouverte ou si le système d'entrée éclairée est en fonction.

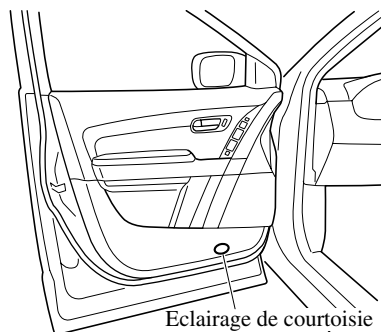

Confort intérieur

## Équipement intérieur

### Affichage d'informations

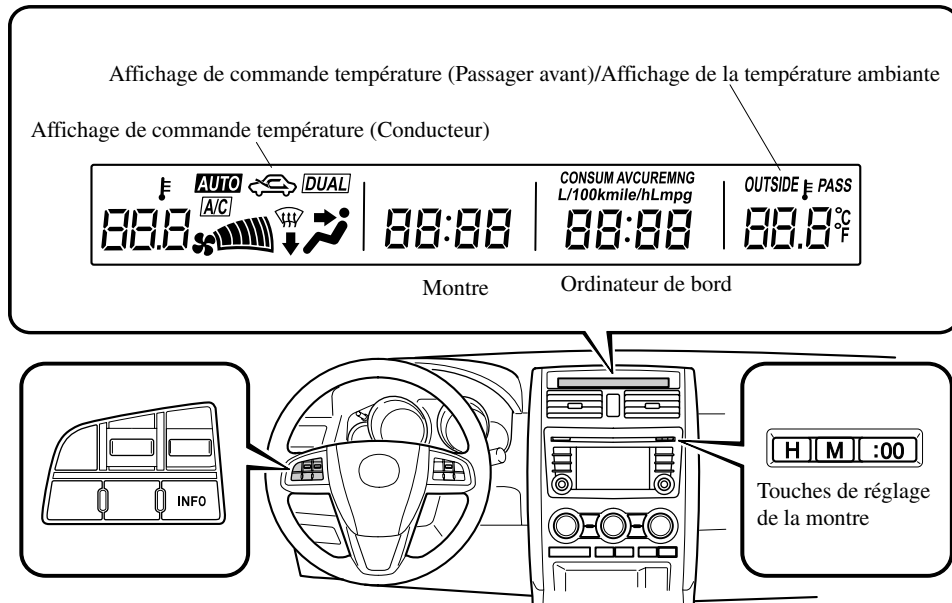

#### ▼ Fonctions de l'affichage d'informations

L'affichage d'informations a les fonctions suivantes:

- Montre
- Affichage de la température ambiante (affichage de la température extérieure)
- Affichage de commande température
- Ordinateur de bord

## Équipement intérieur

### ▼ Montre

L'heure s'affiche lorsque le contacteur est placé sur ACC ou ON.



### Réglage de l'heure

1. Mettre le contacteur sur ACC ou ON.
2. Régler l'heure en utilisant les touches de réglage de l'heure (H , M ).  
Les heures avancent pendant que vous appuyez sur la touche de réglage de l'heure (H ).  
Les minutes avancent pendant que vous appuyez sur la touche de réglage de l'heure (M ).

### Réinitialisation de l'heure

1. Mettre le contacteur sur ACC ou ON.
2. Appuyer sur la touche :00.
3. Lorsque la touche est relâchée, l'heure est réinitialisée comme suit:

(Exemple)

12:01—12:29→12:00

12:30—12:59→1:00

### **REMARQUE**

Lorsque la touche est relâchée, les secondes démarrent à partir de "00".

### ▼ Affichage de la température ambiante

Lorsque le contacteur est mis sur ON, appuyer sur la touche OUTSIDE (page 6-6) pour afficher la température ambiante.

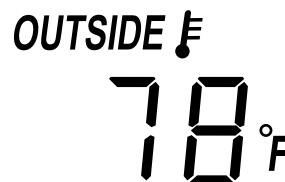

### **REMARQUE**

- Dans les conditions suivantes, la température ambiante affichée peut différer de la température ambiante réelle suivant l'environnement du véhicule et les conditions du véhicule:
  - Températures nettement froides ou chaudes.
  - Changements brusques de température ambiante.
  - Le véhicule est en stationnement.
  - Le véhicule est conduit à vitesse réduite.
- Appuyer sur la touche OUTSIDE pendant quelques secondes ou plus pour commuter l'affichage de Fahrenheit à Celsius ou vice versa.
- Appuyer sur la touche OUTSIDE de nouveau pour commuter l'affichage de la température ambiante à la température de réglage du climatiseur.

Confort intérieur

## Equipement intérieur

### ▼ Affichage de commande température

Le statut du système de commande température est affiché. Pour actionner le système de commande température, se référer à “Système de commande de température” (page 6-2).

### ▼ Ordinateur de bord

L'ordinateur de bord peut afficher les données suivantes:

- La consommation actuelle de carburant.
- La moyenne de consommation de carburant.
- La distance approximative que l'on peut parcourir avec le carburant restant.
- La vitesse moyenne du véhicule.

Mettre le contacteur sur ON.

Appuyer sur la touche INFO pour changer le mode d'affichage.

En cas de problème avec l'ordinateur de bord, s'adresser à un concessionnaire agréé Mazda.

#### **Mode de consommation actuelle de carburant**

Ce mode affiche la consommation actuelle de carburant en calculant la quantité de carburant consommé et la distance parcourue.

La consommation actuelle de carburant est calculée puis affichée toutes les 2 secondes.

Lorsque ce mode est sélectionné, CONSUM CUR est affiché.

### Etats-Unis

CONSUM CUR  
mpg  
22.4

### CANADA

CONSUM CUR  
L/100km  
10.5

Lorsque l'on a ralenti à environ 5 km/h (3 mi/h), - - - L/100 km (- - - mpg) est affiché.

#### **Mode de moyenne de consommation de carburant**

Ce mode affiche la moyenne de consommation de carburant en calculant la quantité totale de carburant consommé et la distance totale parcourue depuis que le véhicule a été acheté, que la batterie a été branchée après avoir été débranchée, ou que les données ont été réinitialisées. La moyenne de consommation de carburant est calculée puis affichée toutes les minutes.

Confort intérieur

## Equipement intérieur

Lorsque ce mode est sélectionné,  
CONSUM AV est affiché.

**Etats-Unis**

**CONSUM AV**

mpg  
**22.4**

**CANADA**

**CONSUM AV**  
**L/100km**

**10.5**

Pour effacer les données affichées,  
appuyer sur la touche INFO pendant plus  
de 1,5 seconde.

Après avoir appuyé sur la touche INFO, -  
- - L/100 km (- - - mpg) est affiché  
pendant 1 minute environ avant que  
l'économie de carburant soit recalculée et  
affichée.

### Mode de distance restante

Cette fonction affiche la distance  
approximative que l'on peut parcourir  
avec le carburant restant en se basant sur  
la consommation de carburant.

La distance restante sera calculée puis  
affichée toutes les secondes.

Lorsque ce mode est sélectionné,  
REMNG est affiché.

**Etats-Unis**

REMNG  
mile  
**100**

**CANADA**

REMNG  
km  
**160**

### **REMARQUE**

- *Même si l'affichage de la distance restante peut indiquer une distance suffisante avant que le plein de carburant ne soit requis, faire le plein dès que possible si l'aiguille de la jauge à carburant est près du E ou si le voyant de niveau bas de carburant s'allume.*
- *L'affichage ne changera que si l'on ajoute plus de 20 litres (5,3 US gal, 4,5 Imp gal) environ de carburant.*

Confort intérieur

## Équipement intérieur

### Mode de vitesse moyenne du véhicule

Ce mode affiche la vitesse moyenne du véhicule en calculant la distance et la durée des déplacements depuis que la batterie a été branchée ou les données réinitialisées.

La vitesse moyenne du véhicule est calculée puis affichée toutes les 10 secondes.

Lorsque ce mode est sélectionné, AV sera affiché.

#### Etats-Unis

AV  
mile/h

25

#### CANADA

AV  
km /h

40

Pour effacer les données affichées, appuyer sur la touche INFO pendant plus de 1,5 seconde. Après avoir appuyé sur la touche INFO, - - - km/h (- - - mile/h) sera affiché pendant 1 minute avant que la vitesse du véhicule ne soit recalculée et affichée.

6-186



## Équipement intérieur

### Porte-verres

#### **! PRUDENCE**

**Ne jamais utiliser le porte-verres pour maintenir des contenants avec des liquides chauds lorsque le véhicule est en mouvement:**

*L'utilisation d'un porte-verres pour maintenir des contenants avec des liquides chauds lorsque le véhicule est en mouvement est dangereux. Si le liquide se renverse, on risque de se brûler.*

**Ne rien placer d'autre que des verres ou des canettes de boissons dans le porte-verres:**

*Le fait de mettre des objets autres que des verres ou des canettes de boissons dans le porte-verres est dangereux.*

*En cas de freinage ou de manœuvre brusque, les occupants peuvent être cognés et subir des blessures, ou les objets peuvent être projetés à l'intérieur du véhicule et gêner le conducteur, ce qui peut causer un accident. N'utiliser le porte-verres que pour y mettre des verres ou des canettes de boissons.*

#### **! ATTENTION**

*Afin de réduire les risques de blessures en cas d'accident ou d'arrêt brusque, garder fermé tout porte-verres non utilisé.*

#### ▼ Avant

Pour utiliser le porte-verres, appuyer sur le bouton de verrouillage.

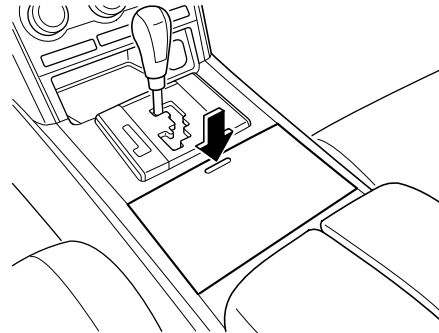

Pour insérer des objets plus petits dans le porte-verres, retirer le diviseur flexible.

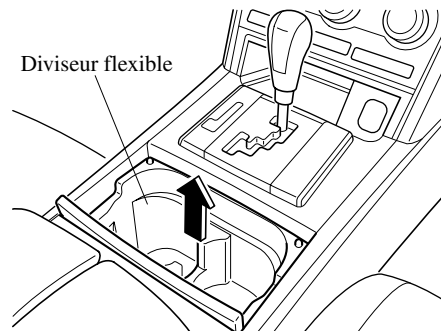

Confort intérieur

## Équipement intérieur

### ▼ Arrière

#### Deuxième rangée de siège

Les porte-verres se trouve dans l'accoudoir.

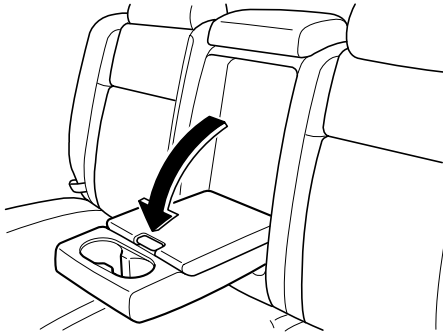

#### Troisième rangée de siège

Dans la troisième rangée, les porte-verres se trouvent sur les cotés du siège.

#### **Côté droit**

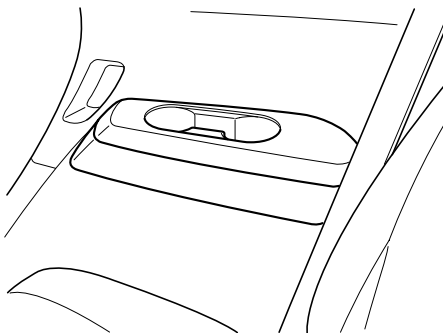

#### **Côté gauche\***

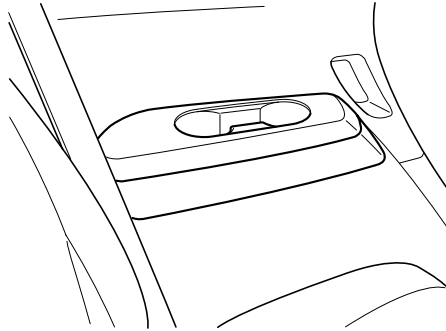

**6-188** \*Certains modèles.

## Équipement intérieur

### Porte-bouteilles

Les porte-bouteilles se trouvent sur l'intérieur des portières.

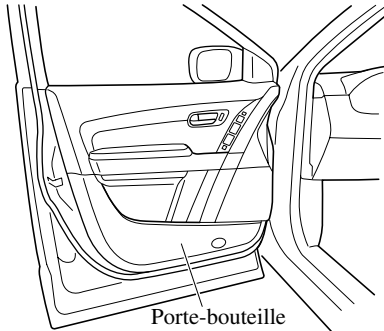

### ⚠ ATTENTION

*Ne pas utiliser les porte-bouteilles pour des contenants non fermés. Le liquide risque de se renverser lorsqu'une portière est ouverte ou fermée.*

### Compartiments de rangement

### ⚠ PRUDENCE

***Garder les boîtes de rangement fermées pendant qu'on conduit:***

*Le fait de conduire avec les compartiments de rangement ouverts est dangereux. Pour réduire les risques de blessures en cas d'accident ou de freinage brusque, garder les compartiments de rangement fermés lors de la conduite.*

***Ne mettez pas d'articles dans des espaces de stockage sans couvercle:***

*Il est dangereux de mettre des articles dans des espaces de stockage sans couvercle, car si vous accélérez brusquement ils risqueraient d'être projetés dans l'habitacle et de causer des blessures, selon la manière dont ils sont rangés.*

### ⚠ ATTENTION

*Ne pas laisser de lunettes ou de briquet dans la boîte de rangement lorsque le véhicule est stationné au soleil. La température élevée, risque de faire exploser un briquet ou de déformer ou craquer le plastique de lunettes.*

Confort intérieur

## Équipement intérieur

### ▼ Console supérieure

Ce compartiment de console est conçu pour y ranger des accessoires. Pousser sur le verrou pour l'ouvrir.

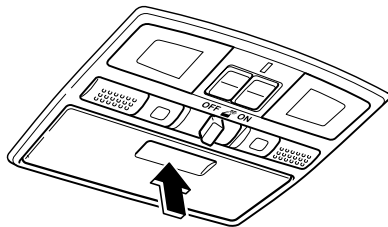

### ▼ Boîte à gants

Pour ouvrir la boîte à gants, tirer la poignée vers soi.

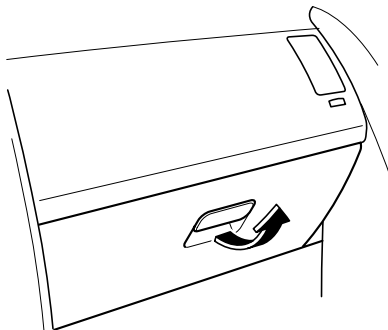

Pour fermer la boîte à gants, appuyer fermement sur le centre du couvercle de la boîte à gants.

### ▼ Console centrale

Pour ouvrir, appuyer sur le bouton.

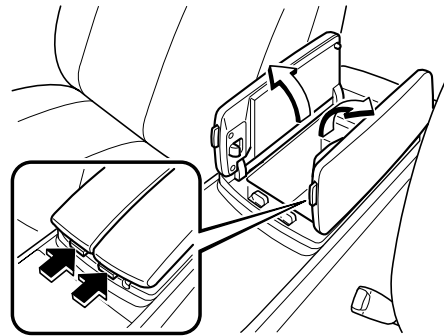

### ▼ Boîte d'accoudoir\*

Pour ouvrir, tirer le loquet déverrouillage.

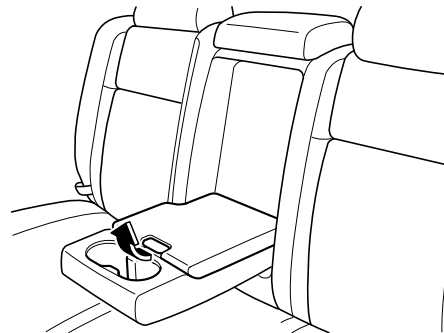

### ▼ Anneaux de fixation de la charge

#### **⚠ PRUDENCE**

**S'assurer que tout bagage et paquet est fixé avant de conduire le véhicule:**

*Le fait de ne pas fixer les bagages ou paquets avant la conduite est dangereux car ils pourraient se déplacer ou être projetés en cas de freinage brusque ou de collision, et causer de graves blessures.*

6-190 \*Certains modèles.

## Equipement intérieur

Utiliser les anneaux du compartiment à bagages pour fixer les bagages avec une corde ou un filet. La force de tension des anneaux est de 196 N (20 kgf, 44 lbf). Ne pas appliquer une force excessive aux anneaux car cela les endommagerait.

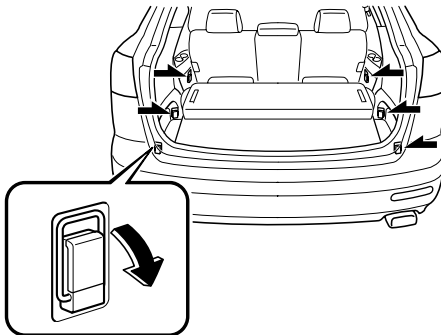

### ▼ Compartiment inférieur de compartiment à bagages

#### Compartiment inférieur de compartiment à bagages central

1. Soulever le panneau de coffre.

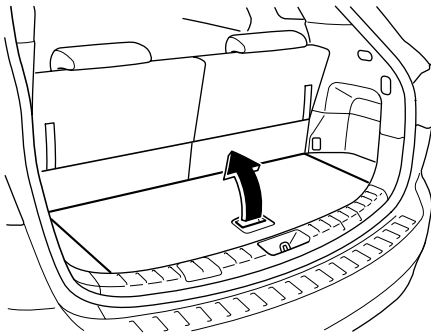

2. Fixer le panneau de coffre à l'aide des cordelettes sur les dossiers des sièges de la troisième rangée.

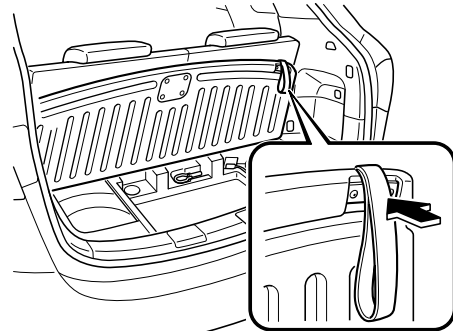

#### Compartiment inférieur de compartiment à bagages latéral

Ouvrir le couvercle.

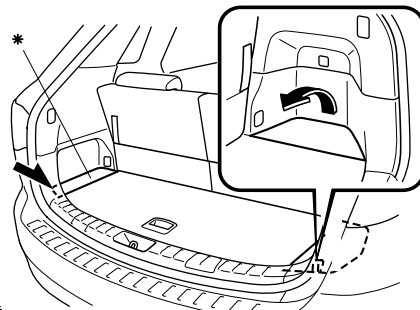

\* Certains modèles.

### ▼ Crochet pour sac à provision

Le crochet pour sac à provisions peut servir à accrocher les sacs à provisions.

#### **⚠ ATTENTION**

*Ne pas mettre trop de poids dessus le crochet, parce que cela risque de l'endommager.*

Confort intérieur

## Équipement intérieur

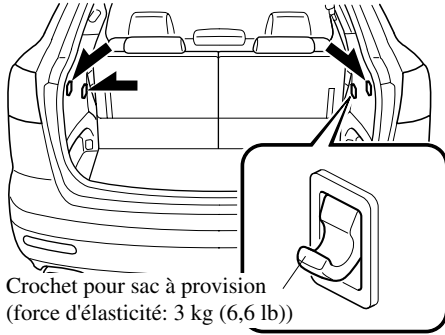

Crochet pour sac à provision  
(force d'élasticité: 3 kg (6,6 lb))

### ▼ Crochets à manteau arrière

#### **⚠ PRUDENCE**

**Ne jamais suspendre d'objets lourds ou pointus aux poignées d'assistance et aux crochets à manteau:**

*Il est dangereux de suspendre des objets lourds ou pointus tels qu'un porte-manteau aux poignées d'assistance ou aux crochets à manteau, car ces objets risqueraient d'être projetés et de percuter un occupant dans l'habitacle au cas où un rideau de sécurité gonflable se déploierait, ce qui pourrait causer des blessures graves ou mortelles.*

Toujours suspendre les vêtements aux crochets à manteau et aux poignées d'assistance sans utiliser de porte-manteaux.

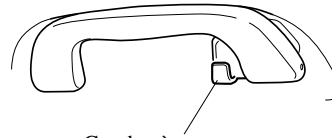

Crochet à manteau

### ▼ Compartiment à bagages

Des sacs de golf peuvent être transportés dans le compartiment à bagages. Pour transporter deux sacs de golf, utiliser la procédure suivante:

1. Mettre un sac de golf dans le compartiment à bagages avec le haut dirigé vers la gauche.

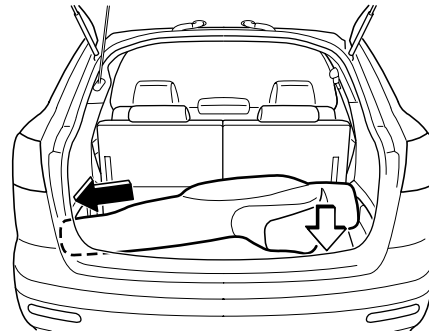

Confort intérieur

## Equipped intérieur

2. Mettre le deuxième sac de golf par-dessus le premier, avec le haut dirigé vers la droite.

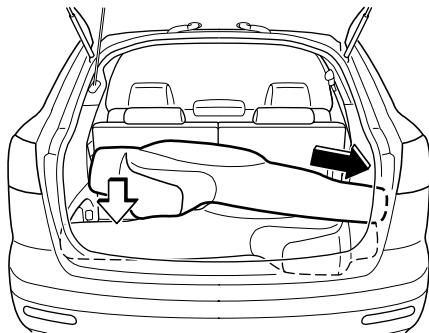

### REMARQUE

- Certains sacs de golf, selon leur taille, n'entrent pas.
- Des sacs de golf jusqu'à neuf pouces de diamètre peuvent être transportés.

### Prise des accessoires

N'utiliser que des accessoires Mazda originaux ou l'équivalent ne requérant pas plus de 120 W (CC 12 V, 10 A).

#### Avant

Le contacteur doit être placé sur ACC ou ON.

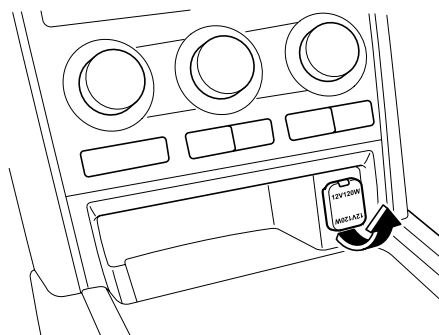

#### Centre/arrière

Les prises des accessoires peuvent être utilisées, quelle que soit la position du contacteur d'allumage.

#### Centre

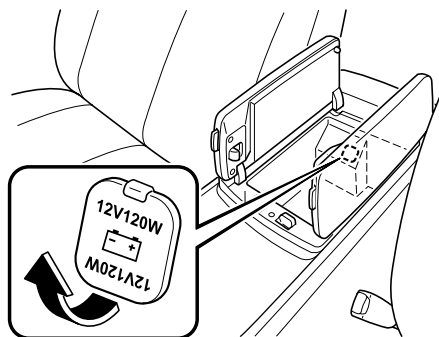

Confort intérieur

## Équipement intérieur

Arrière

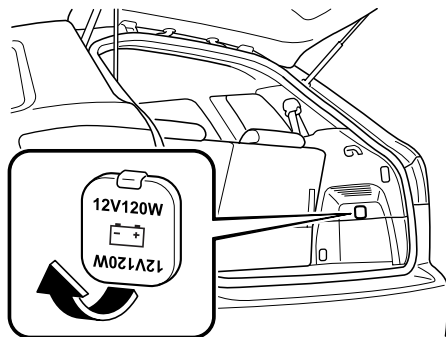

### **ATTENTION**

- Pour éviter d'endommager la prise des accessoires et une panne électrique, faire attention aux points suivants:
  - Ne pas utiliser des accessoires qui requièrent plus de 120 W (CC 12 V, 10 A).
  - Ne pas utiliser des accessoires autres que des accessoires Mazda originaux ou l'équivalent.
  - Fermer le couvercle lorsque la prise des accessoires n'est pas utilisée pour éviter que des objets étrangers et des liquides ne rentrent dans celle-ci.
  - Insérer correctement la fiche de l'accessoire dans la prise des accessoires.
- Il est possible que des bruits soient produits dans la lecture audio selon l'appareil connecté à la prise des accessoires.
- Selon le périphérique connecté à la prise des accessoires, le système électrique du véhicule peut être affecté, ce qui peut entraîner l'activation du voyant. Déconnectez le périphérique connecté et assurez-vous que le problème est résolu. Si le problème est résolu, déconnectez le périphérique de la prise et placez le contacteur en position d'arrêt. Si le problème n'est pas résolu, s'adresser à un concessionnaire agréé Mazda.



Confort intérieur  
**Equipped intérieur**

**REMARQUE**

*Pour éviter de décharger la batterie, ne pas utiliser la prise des accessoires pendant de longues périodes lorsque le moteur tourne au ralenti ou s'il est arrêté.*

**Prise de courant\***

La prise de courant se trouve à la position indiquée sur l'illustration.

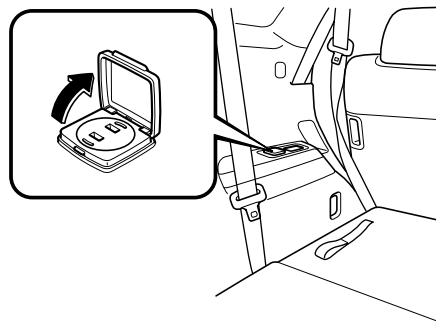

Pour plus de détails, se référer à  
“Bornes auxiliaires et prise de courant”  
(page 6-114).

\*Certains modèles. **6-195**

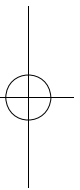
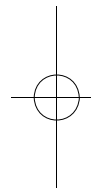
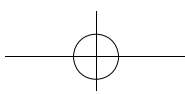

**6-196**

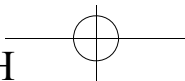

# 7

## En cas d'urgence

Informations utiles sur ce qu'il faut faire en cas d'urgence.

<b>Stationnement en cas d'urgence</b> .....	<b>7-2</b>
Stationnement en cas d'urgence .....	7-2
<b>Pneu à plat</b> .....	<b>7-3</b>
Rangement de la roue de secours et des outils .....	7-3
Changement de roue .....	7-9
<b>Surchauffe</b> .....	<b>7-18</b>
Surchauffe .....	7-18
<b>Démarrage d'urgence</b> .....	<b>7-20</b>
Démarrage avec batterie de secours .....	7-20
Démarrage en poussant .....	7-23
<b>Remorquage d'urgence</b> .....	<b>7-24</b>
Description du remorquage .....	7-24
Crochets d'immobilisation * .....	7-25
Remorquage récréatif .....	7-27

\* Certains modèles. **7-1**

En cas d'urgence

## Stationnement en cas d'urgence

### Stationnement en cas d'urgence

Les feux de détresse doivent toujours être utilisés lorsqu'on effectue un arrêt d'urgence du véhicule sur la chaussée ou à proximité de celle-ci.

Les feux de détresse doivent toujours être utilisés lorsque l'on s'arrête sur ou près d'une route.

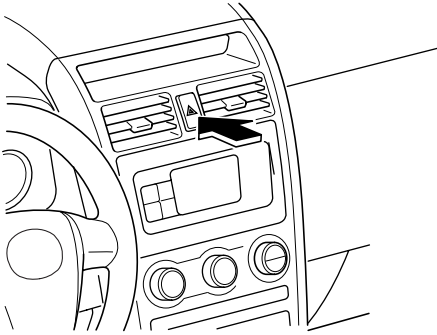

Appuyer sur l'interrupteur de feux de détresse et tous les clignotants clignoteront.

#### **REMARQUE**

- *Les clignotants ne fonctionnent pas lorsque les feux de détresse sont utilisés.*
- *Vérifier les règlements locaux concernant l'utilisation des feux de détresse lors du remorquage du véhicule afin de s'assurer que ceci ne constitue pas une infraction.*

En cas d'urgence  
**Pneu à plat**

## Rangement de la roue de secours et des outils

La roue de secours et les outils sont rangés aux endroits indiqués sur l'illustration.

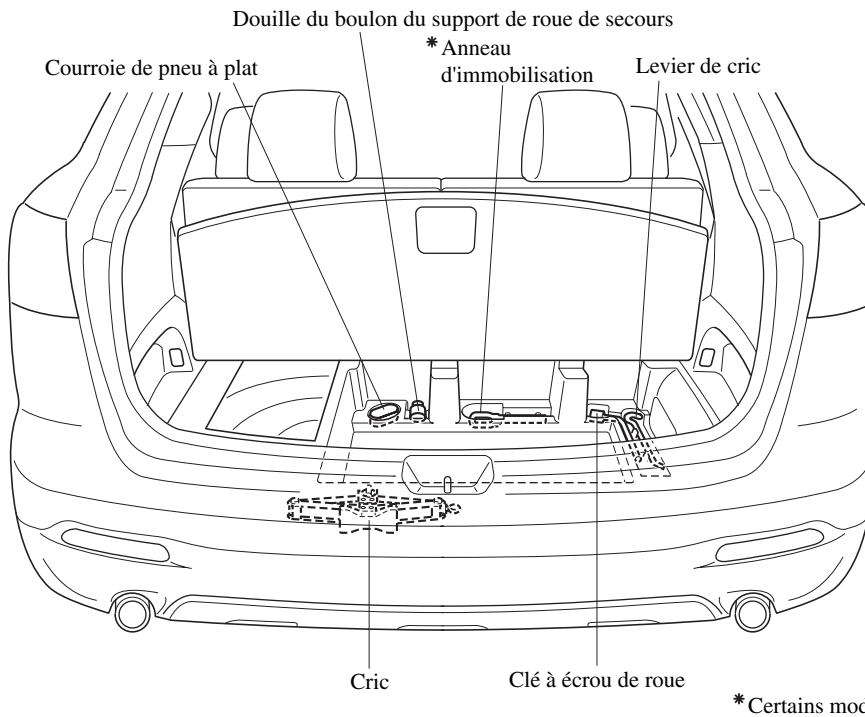

En cas d'urgence

## Pneu à plat

### ▼ Cric

#### Pour retirer le cric

1. Ouvrir le compartiment inférieur de compartiment à bagages.
2. Retirer le couvercle.

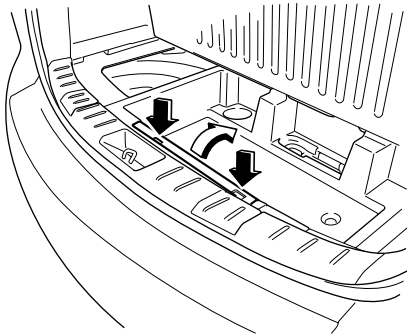

3. Tourner le boulon à oreilles et la vis du cric dans le sens contraire des aiguilles d'une montre.

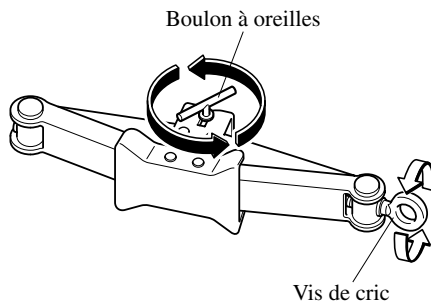

#### Pour fixer le cric

1. Insérer le boulon à oreilles dans le cric en orientant la vis du cric vers la droite et tourner le boulon à oreilles dans le sens des aiguilles d'une montre pour le serrer provisoirement.
2. Tourner la vis du cric dans le sens indiqué sur l'illustration.

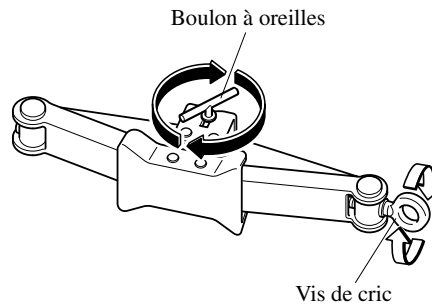

3. Tourner le boulon à oreilles bien à fond pour fixer le cric.

#### **REMARQUE**

*Si le cric n'est pas complètement fixé, il risquerait de cliqueter pendant la conduite. Veiller à ce que la vis du cric soit suffisamment serrée.*

#### **Entretien**

- Garder le cric propre.
- S'assurer que les pièces mobiles sont propres et exemptes de rouille.
- S'assurer que le filetage de la vis est correctement lubrifié.

En cas d'urgence  
**Pneu à plat**

▼ **Roue de secours**

Ce véhicule Mazda est équipé d'une roue de secours à usage temporaire.

La roue de secours à usage temporaire est plus légère qu'une roue conventionnelle, elle est conçue pour être utilisée de TRES courtes périodes. Ne JAMAIS utiliser la roue de secours sur de longs trajets ou pendant longtemps.

**! PRUDENCE**

**Ne pas installer la roue de secours temporaire à la place d'une des roues avant (roues motrices):**

*Il est dangereux de conduire avec une roue de secours temporaire sur l'une des roues motrices avant. En particulier sur du verglas ou de la neige. La maniabilité en sera affectée. On risque de perdre le contrôle du véhicule et d'avoir un accident. Changer une roue conventionnelle de l'essieu avant et installer la roue de secours temporaire sur l'essieu arrière.*

**! ATTENTION**

- *L'utilisation d'une roue de secours à usage temporaire peut diminuer la stabilité de conduite en comparaison de celle d'une roue conventionnelle. Conduire prudemment.*
- *Pour éviter d'endommager la roue de secours à usage temporaire ou le véhicule, respecter les précautions suivantes:*
  - *Ne pas dépasser 80 km/h (50 mi/h).*
  - *Ne pas passer sur des obstacles. Ne pas passer dans un lave-auto automatique. Le diamètre de cette roue étant plus petit que celui d'une roue conventionnelle la garde au sol est réduite.*
  - *Ne pas utiliser de chaîne sur cette roue, car elle ne s'ajustera pas correctement.*
  - *Ne pas utiliser cette roue de secours à usage temporaire sur un autre véhicule; elle a été conçue pour ce véhicule Mazda exclusivement.*
  - *N'utiliser qu'une roue de secours temporaire à la fois sur le véhicule.*

**REMARQUE**

*(Avec système de surveillance de pression des pneus)*

*La roue de secours à usage temporaire ne possède pas de capteur de pression du pneu. Le voyant clignotera continuellement tant que la roue de secours à usage temporaire est utilisée (page 5-34).*

En cas d'urgence

## Pneu à plat

### Pour retirer la roue de secours

1. Faire descendre les passagers du véhicule et les faire attendre dans un endroit éloigné du véhicule et du trafic.
2. Ouvrir le compartiment inférieur de compartiment à bagages.  
Se référer à Compartiment inférieur de compartiment à bagages à la page 6-191.
3. Retirer le couvercle.

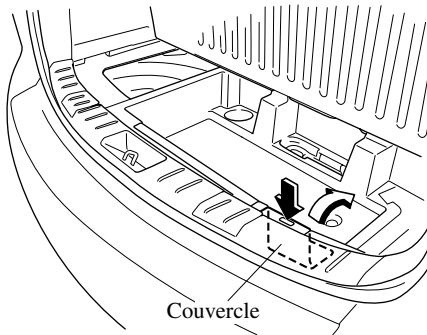

4. Placer la douille sur le boulon de support de la roue de secours, attacher le levier de cric à la douille, et la clé à écrou de roue à l'extrémité opposée du levier de cric.

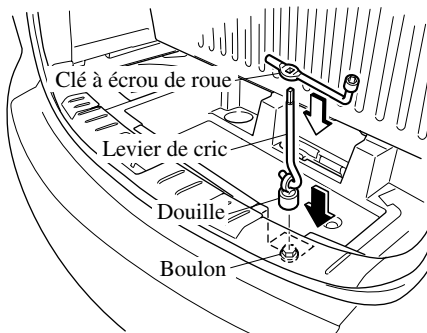

5. Faire tourner lentement la clé à écrou de roue dans le sens contraire des aiguilles d'une montre jusqu'à ce que la roue de secours touche le sol et que le câble se relâche.

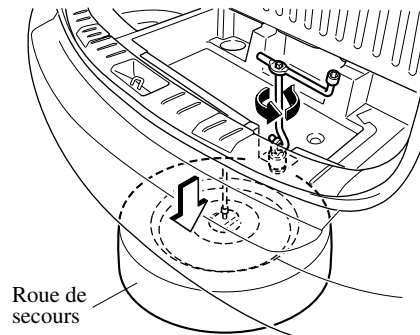

### **ATTENTION**

*Ne pas trop relâcher le câble pour éviter d'endommager le support de la roue de secours.*

6. Faire tourner le petit levier en haut de la plaque de retenue et enlever celle-ci du centre de la roue.

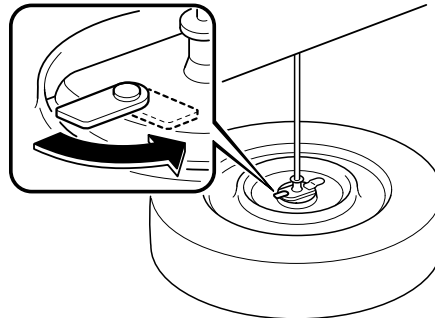



En cas d'urgence  
**Pneu à plat**

**REMARQUE**

Le pneu crevé enlevé du véhicule pour réparation ne peut pas être transporté sur le support de la roue de secours. Fixer le pneu à plat avec la sangle pour pneu à plat dans le compartiment inférieur du compartiment à bagages (page 7-14).

7. Si la roue de secours temporaire n'est pas réinstallée dans son support, serrer le boulon de celui-ci complètement pour enrayer le câble de la roue de secours.

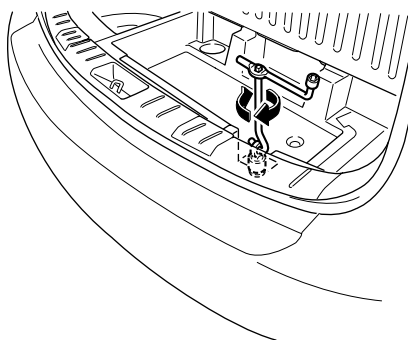

**⚠ PRUDENCE**

**Toujours bien resserrer complètement le boulon du support de roue de secours et vous assurer que la roue de secours est bloquée dans la position la plus élevée:**

Il est dangereux d'avoir un boulon de support de roue de secours mal attaché. Le câble pourrait se couper, et laisser tomber la roue de secours. Cela pourrait entraîner des blessures sérieuses voire la mort de quelqu'un. Utilisez une clé à écrou pour serrer le boulon du support, et veiller à le serrer jusqu'à ce qu'un déclic soit émis.

**Pour fixer la roue de secours**

1. Placer la roue avec la face extérieure vers le haut, faire tourner le petit levier en haut de la plaque de retenue et faire glisser celle-ci par le trou au centre de la roue. Faire tourner le petit levier en place.

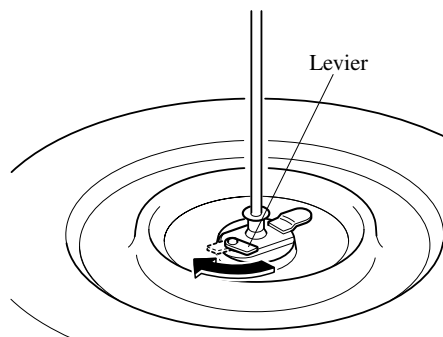

**REMARQUE**

Fixer la roue de secours comme indiqué sur l'illustration ci-dessous.

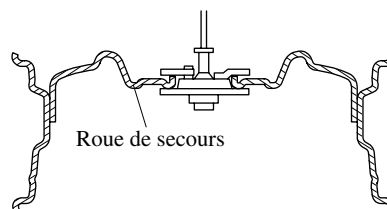

2. Soulever la roue de secours lentement dans l'ordre inverse de la dépose.

En cas d'urgence

## Pneu à plat

### PRUDENCE

**Placer correctement la roue de secours temporaire spécialisée dans le support de roue de secours:**

*Il est dangereux de placer la roue de secours provisoire spécialisée dans le support de roue de secours en l'orientant dans le mauvais sens, ou d'utiliser une autre roue que la petite roue de secours provisoire conçue pour être utilisée avec ce véhicule. Car alors la roue de secours sera mal fixée et le support de la roue de secours sera trop près du sol, et la roue risquera de se détacher. Cela pourrait entraîner des blessures ou la mort de quelqu'un.*

**Toujours bien resserrer complètement le boulon du support de roue de secours et vous assurer que la roue de secours est bloquée dans la position la plus élevée:**

*Il est dangereux d'avoir un boulon de support de roue de secours mal attaché. Le câble pourrait se couper, et laisser tomber la roue de secours. Cela pourrait entraîner des blessures sérieuses voire la mort de quelqu'un. Utiliser une clé à écrou pour serrer le boulon du support, et veiller à le serrer jusqu'à ce qu'un déclic soit émis.*

### ATTENTION

*Si vous entendez du bruit en provenance du support de roue de secours pendant que le véhicule est en mouvement, il est possible que le câble du support de la roue de secours soit coupé. Le faire réparer par un concessionnaire agréé Mazda dès que possible.*

## Changement de roue

### REMARQUE

*Si les symptômes suivants sont ressentis pendant la conduite, cela peut indiquer un pneu crevé.*

- *La direction devient lourde.*
- *Le véhicule se met à vibrer excessivement.*
- *Le véhicule tire d'un côté.*

Si l'on a un pneu crevé, conduire le véhicule lentement jusqu'à un endroit de niveau, aussi éloigné que possible du trafic, pour changer la roue. S'arrêter sur l'accotement ou sur une route où il y a du trafic est dangereux.

### PRUDENCE

**Bien vous assurer de suivre les directives pour changer un pneu:**

*Le changement de roue est dangereux. Le véhicule peut glisser du cric et causer des blessures.*

*Personne ne doit placer une partie du corps sous un véhicule qui est soutenu par un vérin.*

**Ne jamais laisser quelqu'un dans un véhicule supporté par le cric:**

*Le fait de permettre à quelqu'un de rester dans un véhicule supporté par le cric est dangereux. L'occupant peut faire tomber le véhicule causant de graves blessures.*

### ATTENTION

**(Avec système de surveillance de pression des pneus)**

*Les jantes montées sur ce véhicule Mazda sont spécialement conçues pour l'installation de capteurs de pression des pneus. Ne pas utiliser des jantes non d'origine, car il peut ne pas être possible d'y installer les capteurs de pression des pneus.*

### REMARQUE

- *S'assurer que le cric soit bien lubrifié avant de l'utiliser.*

**(Avec système de surveillance de pression des pneus)**

- *S'assurer d'enregistrer le signal de code d'identification des capteurs de pression des pneus lorsque les pneus ou les jantes sont changés (page 5-36).*

1. Garer le véhicule sur une surface horizontale, dans un endroit éloigné du trafic et appliquer fermement le frein de stationnement.
2. Passer en position de stationnement (P) et arrêter le moteur.
3. Allumer les feux de détresse.
4. Faire descendre les passagers du véhicule et les faire attendre dans un endroit éloigné du véhicule et du trafic.
5. Sortir le cric, la trousse à outils et la roue de secours (page 7-3).

En cas d'urgence

## Pneu à plat

6. Bloquer la roue diagonalement opposée à la roue à changer. Pour bloquer une roue, placer des cales à l'avant et à l'arrière de la roue.

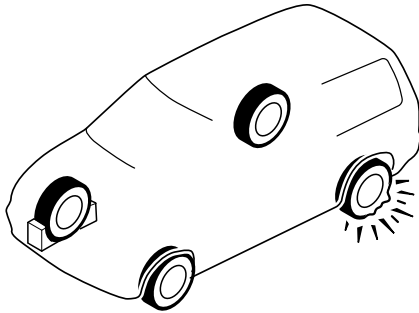

### REMARQUE

*Pour caler une roue, utiliser une pierre ou un morceau de bois assez grand si possible pour bloquer la roue.*

### ▼ Retrait d'un pneu à plat

1. Desserrer chaque écrou de roue en les tournant d'un tour dans le sens contraire des aiguilles d'une montre, mais ne pas les retirer jusqu'à ce que la roue soit soulevée du sol.

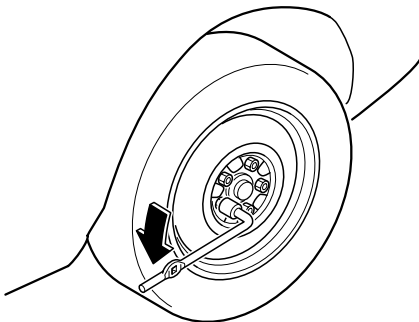

2. Ne jamais placer le cric au sol.

3. Tourner la vis du cric dans le sens indiqué sur la figure et ajuster la tête du cric pour soit proche de la position de levage.

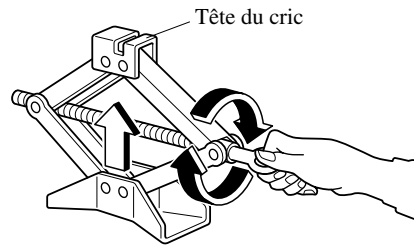

4. Insérer le cric sous la position de levage la plus proche de la roue à changer et insérer la tête du cric directement dans le point de levage.

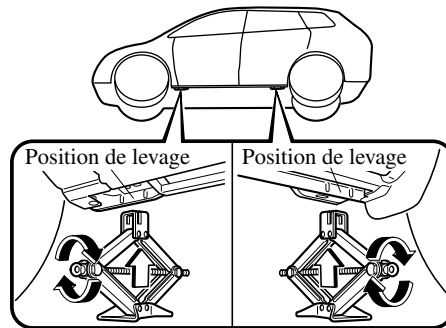

En cas d'urgence  
**Pneu à plat**

5. Continuer à soulever progressivement la tête du cric en faisant tourner la vis avec votre main jusqu'à ce que la tête du cric soit insérée dans la position de levage.

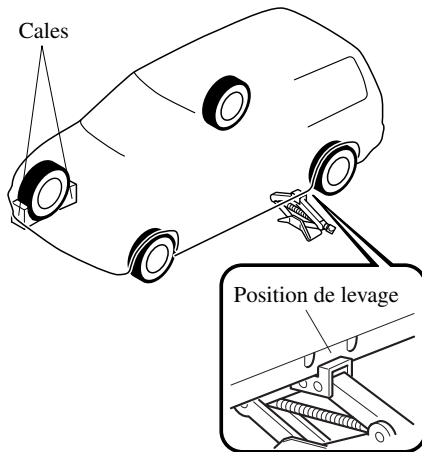

**⚠ PRUDENCE**

**N'utiliser que les positions de levage avant et arrière recommandées dans ce manuel:**

*Le fait d'essayer de soulever le véhicule en utilisant des positions de levage autres que celles recommandées dans ce manuel est dangereux. Le véhicule peut glisser du cric et gravement blesser ou même tuer quelqu'un. N'utiliser que les positions de levage avant et arrière recommandées dans ce manuel.*

**Ne pas soulever le véhicule dans une autre position que celle qui est prévue et ne pas placer d'objet sur ou sous le cric:**

*Il est dangereux de soulever le véhicule dans une autre position que celle qui est prévue ou de placer des objets sur ou sous le cric, car cela pourrait déformer la carrosserie du véhicule ou celui-ci pourrait se détacher du cric et entraîner un accident.*

**N'utiliser que le cric fourni avec ce véhicule Mazda:**

*L'utilisation d'un cric non conçu pour ce véhicule Mazda est dangereux. Le véhicule peut glisser du cric et causer de graves blessures.*

**Ne jamais placer d'objets sous le cric:**

*Le fait de soulever le véhicule avec un objet placé sous le cric est dangereux. Le cric risque de glisser et quelqu'un risque d'être gravement blessé par le cric ou le véhicule lorsqu'il tombe.*

En cas d'urgence

## Pneu à plat

6. Insérer le levier de cric et fixer la clé à écrou de roue sur le cric.

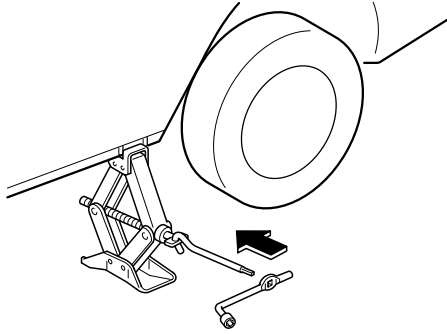

7. Tourner la clé à écrou de roue dans le sens des aiguilles d'une montre pour soulever le véhicule juste assez pour que la roue de secours puisse être installée. Avant de retirer les écrous de roue s'assurer que le véhicule est bien stable et ne risque pas de glisser ou de se déplacer.

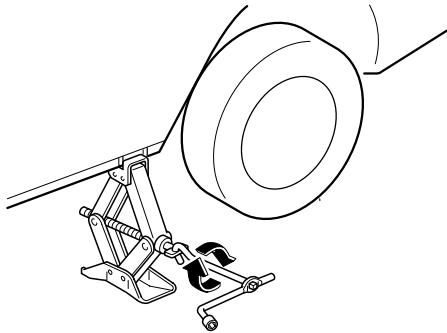

### **⚠ PRUDENCE**

**Ne pas soulever le véhicule au-dessus de la hauteur nécessaire:**

*Il est dangereux de soulever le véhicule au-dessus de la hauteur nécessaire, car cela pourrait déstabiliser le véhicule et entraîner un accident.*

**Ne pas démarrer le moteur ou secouer le véhicule lorsqu'on le soulève:**

*Il est dangereux de démarrer le moteur ou de secouer le véhicule, car cela pourrait détacher le véhicule du cric et entraîner un accident.*

**Ne jamais s'aventurer en dessous du véhicule lorsqu'on le soulève:**

*Il est dangereux de s'aventurer sous le véhicule lorsqu'on le soulève, car cela pourrait entraîner des blessures graves, voire mortelles si le véhicule se détachait du cric.*

8. Retirer les écrous de roue en les tournant dans le sens contraire des aiguilles d'une montre; puis retirer la roue et l'enjoliveur central.

En cas d'urgence  
**Pneu à plat**

▼ **Écrou de roue antivol\***

Si le véhicule est équipé d'écrous de roue antivol optionnels Mazda, un sur chaque roue verrouillera les pneus et il faut utiliser une clé spéciale pour les déverrouiller. Cette clé sera fixée à la clé à écrou. Les enregistrer auprès du fabricant en remplissant la carte fournie dans la boîte à gants et en la postant dans l'enveloppe fournie. Si vous perdez cette clé, s'assurer un concessionnaire agréé Mazda ou utiliser le bon de commande du fabricant, qui se trouve avec la carte d'enregistrement.

Les écrous antivol ne peuvent pas être utilisés sur des roues en acier. Ceci inclut les cas où la roue de secours est installée. Si la roue de secours doit être installée, l'un des écrous de roue d'origine (qui devraient toujours se trouver dans le véhicule) doit être installé à la place de l'écrou antivol.

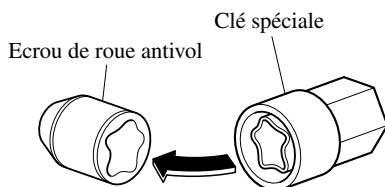

**Pour retirer l'écrou antivol**

1. Obtenir la clé spéciale de l'écrou de roue antivol.

2. Placer la clé spéciale sur l'écrou de roue antivol, et assurez-vous de bien la maintenir perpendiculairement sur celui-ci. Si la clé est maintenue à un angle, cela risque d'endommager la clé et l'écrou. Ne pas utiliser d'outil à air comprimé.
3. Placer la clé à écrou de roue sur la clé spéciale et appliquer une pression. Tourner la clé dans le sens contraire des aiguilles d'une montre pour retirer l'écrou.

**Pour installer l'écrou de roue antivol**

1. Placer la clé spéciale sur l'écrou, et assurez-vous de bien la maintenir perpendiculairement sur celui-ci. Si la clé est maintenue à un angle, cela risque d'endommager la clé et l'écrou. Ne pas utiliser d'outil à air comprimé.
2. Placer la clé à écrou de roue sur la clé spéciale, appliquer une pression et tourner la clé dans le sens des aiguilles d'une montre.

Couple de serrage des écrous	
N·m (kgf·m, ft·lbf)	108—147 (12—14, 80—108)

En cas d'urgence

## Pneu à plat

### ▼ Installation de la roue de secours

1. Retirer toute saleté des surfaces de montage de la roue et du moyeu, et des écrous de roue, à l'aide d'un chiffon.

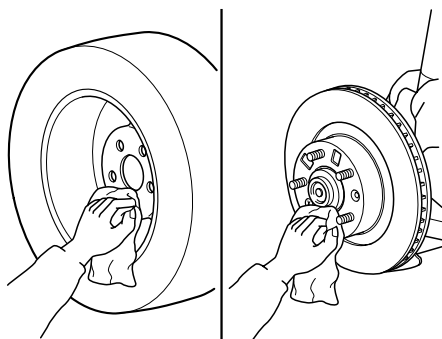

### ⚠ PRUDENCE

*S'assurer que les surfaces de montage de la roue et du moyeu, et les écrous de roue sont propres avant de changer ou de remplacer les roues:*

*Lors du changement ou du remplacement de roue, le fait de ne pas retirer la saleté des surfaces de montage de la roue et du moyeu, et des écrous de roue est dangereux. Les écrous de roue peuvent se desserrer lors de la conduite et la roue peut se détacher du moyeu, causant un accident.*

2. Placer la roue de secours.

3. Installer les écrous de roue avec le côté en biseau vers l'intérieur; les serrer à la main.

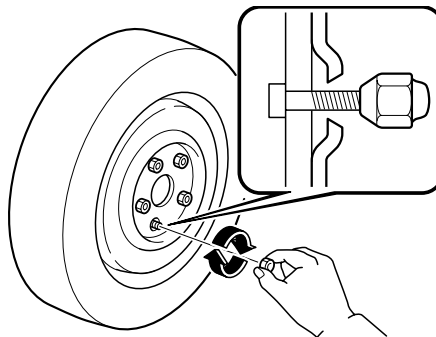

### ⚠ PRUDENCE

*Ne pas appliquer d'huile ou de graisse aux boulons des écrous de roue et ne pas serrer les écrous de roue à un couple dépassant celui spécifié:*

*Le fait d'appliquer de l'huile ou de la graisse aux boulons des écrous de roue est dangereux. Les écrous de roue peuvent se desserrer lors de la conduite et la roue peut se détacher du moyeu, causant un accident. De plus, les écrous de roue risquent de s'endommager s'ils sont trop serrés.*



En cas d'urgence  
**Pneu à plat**

4. Tourner la clé à écrou de roue dans le sens contraire des aiguilles d'une montre et abaisser le véhicule. Utiliser la clé à écrou de roue pour serrer les écrous de roue dans l'ordre indiqué.

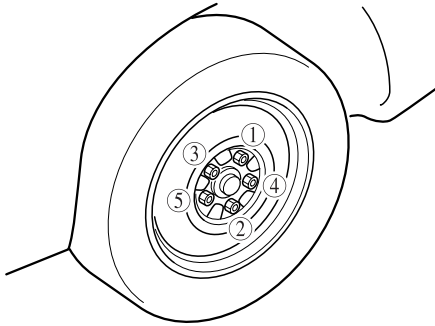

Si l'on n'est pas certain du serrage des écrous de roue, les faire vérifier par un concessionnaire agréé Mazda.

Couple de serrage des écrous	
N·m (kgf·m, ft·lbf)	108—147 (12—14, 80—108)

**⚠ PRUDENCE**

**Toujours serrer les écrous de roue correctement:**

*Des écrous de roue incorrectement serrés ou desserrés sont dangereux. La roue peut ne pas tourner droit ou se détacher. Ceci peut faire perdre le contrôle du véhicule et causer un grave accident.*

**S'assurer d'installer les écrous que l'on a retirés ou de les remplacer par des écrous à pas métrique identiques:**

*Les boulons et écrous de roue de ce véhicule Mazda sont à pas métrique, l'utilisation d'un écrou à pas non métrique sur un boulon à pas métrique est dangereuse. Un écrou non métrique monté sur un boulon métrique ne fixera pas la roue et endommagera le boulon, ceci peut faire que la roue se détache et causer un accident.*

5. Ouvrir le compartiment inférieur de compartiment à bagages.  
Se référer à Compartiment inférieur de compartiment à bagages à la page 6-191.
6. Retirer le couvercle.

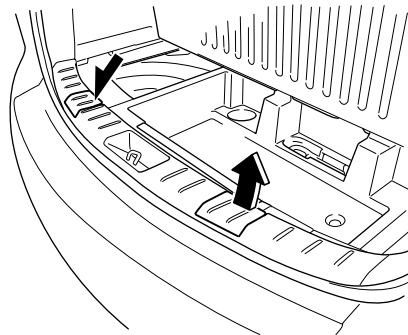

En cas d'urgence

## Pneu à plat

- Retirer la courroie de fixation du pneu à plat.
- Remette le dossier de siège de la troisième rangée à sa position originale.  
Se référer à Repli en parties du siège de la troisième rangée à la page 2-17.
- Retirer les blocs et ranger les outils et le cric.
- Placer le pneu à plat dans le compartiment inférieur de compartiment à bagages.

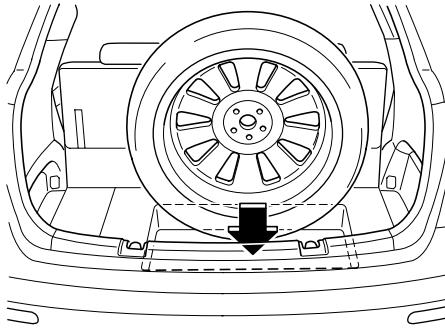

- Faire passer la courroie dans la roue comme indiqué sur l'illustration, puis fixer les attaches de la courroie sur la boucle de fixation.

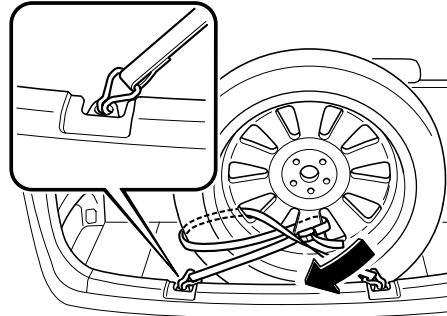
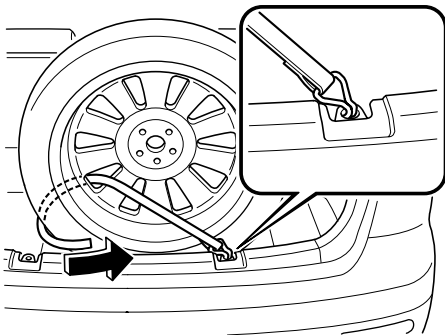

### REMARQUE

Fixer l'emplacement \*1 de la courroie sur la boucle de fixation située sur la droite.

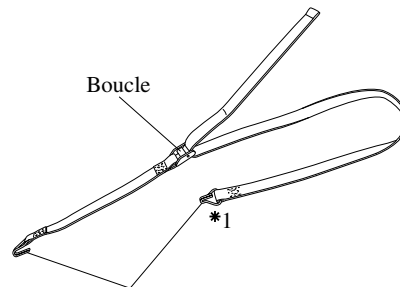

Pinces de la courroie

- Tirer l'extrémité de la courroie pour bloquer le pneu à plat.

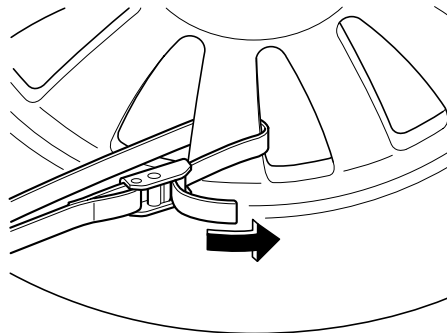

En cas d'urgence  
**Pneu à plat**

13. Vérifier la pression de gonflage des pneus. Se référer à Pneus à la page 10-7.
14. Réparer le pneu crevé ou remplacer la roue de secours dès que possible.

**⚠ PRUDENCE**

**Ne pas conduire avec un pneu dont la pression de gonflage est incorrecte:**

*Le fait de conduire avec des pneus gonflés à une pression incorrecte est dangereux. Des pneus gonflés à une pression incorrecte peuvent affecter la conduite et entraîner un accident. Lorsque la pression de gonflage des roues conventionnelles est vérifiée, vérifier aussi la pression de gonflage de la roue de secours.*

**REMARQUE**

*(Avec système de surveillance de pression des pneus)*

*La roue de secours à usage temporaire ne possède pas de capteur de pression du pneu. Le voyant clignotera continuellement tant que la roue de secours à usage temporaire est utilisée (page 5-34).*

**REMARQUE**

*Pour éviter que le cric et la trousse à outils ne fassent du bruit, les ranger correctement.*

En cas d'urgence

## Surchauffe

### Surchauffe

Si la jauge de température du moteur indique une surchauffe, la puissance du véhicule est réduite ou si un bruit de cognement ou de cliquetis est nettement audible, cela indique que le moteur surchauffe.

#### PRUDENCE



**Mettre le contacteur sur la position d'arrêt et s'assurer que le ventilateur ne tourne pas avant d'entreprendre des travaux à proximité du ventilateur de refroidissement:**

*Il est dangereux de travailler à proximité du ventilateur de refroidissement lorsque celui-ci fonctionne. Le ventilateur pourrait continuer à fonctionner indéfiniment, même si le moteur s'est arrêté et que la température du compartiment moteur est élevée. On risque d'être blessé gravement par les ailettes tournantes du ventilateur.*



**Ne pas retirer l'un des bouchons du circuit de refroidissement lorsque le moteur et le radiateur sont chauds:**

*Lorsque le moteur et le radiateur sont chauds, du liquide de refroidissement brûlant et de la vapeur risquent de jaillir sous pression et causer de graves blessures.*

**N'ouvrir le capot UNIQUEMENT que lorsque de la vapeur ne s'échappe plus du moteur:**

*La vapeur provenant d'un moteur qui surchauffe est dangereuse. On peut être brûlé par cette vapeur qui s'en échappe.*

Si la jauge de température du moteur indique une surchauffe:

1. Se garer prudemment sur le bord de la route.
2. Passer en position de stationnement (P).
3. Tirer le frein de stationnement.
4. Eteindre le climatiseur.
5. Vérifier si du liquide de refroidissement ou de la vapeur s'échappe de sous le capot ou du compartiment moteur.

#### **Si de la vapeur s'échappe du compartiment moteur:**

Ne pas approcher de l'avant du véhicule. Arrêter le moteur. Attendre que la vapeur se dissipe, puis ouvrir le capot et mettre le moteur en marche.

#### **Si, ni du liquide de refroidissement, ni de la vapeur ne s'échappe:**

Ouvrir le capot et laisser tourner le moteur au ralenti jusqu'à ce qu'il se refroidisse.

#### ATTENTION

*Si le ventilateur de refroidissement ne fonctionne pas lorsque le moteur tourne, la température du moteur augmentera. Arrêter le moteur et faire appel à un concessionnaire agréé Mazda.*

En cas d'urgence  
**Surchauffe**

6. S'assurer que le ventilateur de refroidissement fonctionne, puis arrêter le moteur lorsque la température a baissé.
7. Lorsqu'il s'est refroidi, vérifier le niveau du réservoir de liquide de refroidissement.  
S'il est bas, voir s'il y a des fuites de liquide de refroidissement au niveau du radiateur et des durites.

**Si l'on découvre une fuite ou autres dommages, ou si du liquide de refroidissement fuit toujours:**

Arrêter le moteur et faire appel à un concessionnaire agréé Mazda.

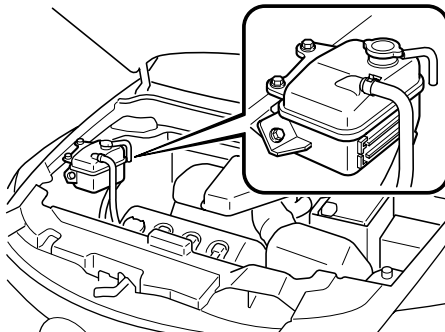

**Si aucun problème n'est découvert, le moteur est refroidi et aucune fuite n'est apparente:**

Faire prudemment l'appoint de liquide de refroidissement, au besoin (page 8-23).

**⚠ ATTENTION**

*Si le moteur continue de surchauffer ou surchauffe fréquemment, faire vérifier le circuit de refroidissement. Le moteur risque d'être sérieusement endommagé si les réparations nécessaires n'y sont pas apportées. S'adresser à un concessionnaire agréé Mazda.*

En cas d'urgence

## Démarrage d'urgence

### Démarrage avec batterie de secours

Le démarrage avec une batterie de secours est dangereux s'il n'est pas fait correctement. Suivre prudemment les instructions suivantes. Si l'on est pas certain de comment réaliser un démarrage avec une batterie de secours, s'adresser à un mécanicien compétent.

#### PRUDENCE



**Suivre ces précautions soigneusement:**

*Pour une manipulation sûre et correcte de la batterie, lire soigneusement les précautions suivantes avant d'utiliser ou inspecter la batterie.*



**S'assurer de toujours porter des lunettes de protection lorsque l'on travaille près de la batterie:**

*Travailler sans lunettes de protection est dangereux. Le liquide de la batterie contient de l'ACIDE SULFURIQUE qui peut causer la cécité s'il entre en contact avec vos yeux. Aussi, l'hydrogène produit pendant le fonctionnement normal de la batterie, peut s'enflammer et faire exploser la batterie.*



**Porter des lunettes de protection et des gants de protection pour éviter le contact avec du liquide de la batterie:**

*Du liquide de batterie renversé est dangereux. Le liquide de la batterie contient de l'ACIDE SULFURIQUE qui peut causer de graves blessures s'il entre en contact avec vos yeux, votre peau ou vos vêtements. Si cela se produit, se rincer immédiatement les yeux avec de l'eau pendant 15 minutes ou se laver la peau complètement et consulter un médecin.*



**S'assurer de toujours garder les batteries hors de portée des enfants:**

*Le fait de laisser des enfants jouer près d'une batterie est dangereux. Du liquide de batterie peut causer de graves blessures s'il entre en contact avec les yeux ou la peau.*

En cas d'urgence

## Démarrage d'urgence



**Ne pas laisser la borne positive (+) entrer en contact avec tout objet métallique qui risquerait de produire des étincelles:**

*Des flammes ou des étincelles près de cellules ouvertes de la batterie sont dangereuses. De l'hydrogène, qui est produit lors du fonctionnement normal de la batterie, peut s'enflammer et faire exploser la batterie. Une batterie qui explose peut causer de graves brûlures et blessures. Lorsque l'on travaille près d'une batterie, ne pas laisser des outils en métal entrer en contact avec la borne positive (+) ou négative (-) de la batterie.*



**Garder les flammes, y compris les cigarettes, et étincelles éloignées des cellules ouvertes de la batterie:**

*Des flammes ou des étincelles près de cellules ouvertes de la batterie sont dangereuses. De l'hydrogène, qui est produit lors du fonctionnement normal de la batterie, peut s'enflammer et faire exploser la batterie. Une batterie qui explose peut causer de graves brûlures et blessures.*

**Ne pas connecter de batterie de secours à une batterie gelée ou à une batterie dont le niveau est bas:**

*Le fait de connecter une batterie de secours à une batterie gelée ou à une batterie dont le niveau d'électrolyte est bas, est dangereux. Elle risque de se fissurer ou d'exploser, et de causer de graves blessures.*

**Raccorder le câble négatif à un point de masse approprié éloigné de la batterie:**

*Le fait de brancher l'extrémité du deuxième câble de démarrage à la borne négative (-) de la batterie déchargée est dangereux.*

*Une étincelle pourrait faire exploser le gaz se trouvant autour de la batterie et causer de graves blessures.*

**Acheminer les câbles de batterie à l'écart des pièces mobiles:**

*Le fait de connecter un câble de secours près de ou à une composante qui se déplace (ventilateurs de refroidissement, courroies) est dangereux. Le câble peut être heurté lorsque le moteur démarre et causer de graves blessures.*

### **ATTENTION**

*N'utiliser qu'un dispositif de secours de 12 V. L'utilisation d'une alimentation de 24 V (deux batteries connectées en série ou un générateur de 24 V) peut causer des dommages graves au moteur 12 V du démarreur, au système d'allumage et aux autres pièces du circuit électrique.*

En cas d'urgence

## Démarrage d'urgence

Brancher les câbles dans l'ordre numérique et les débrancher dans l'ordre contraire

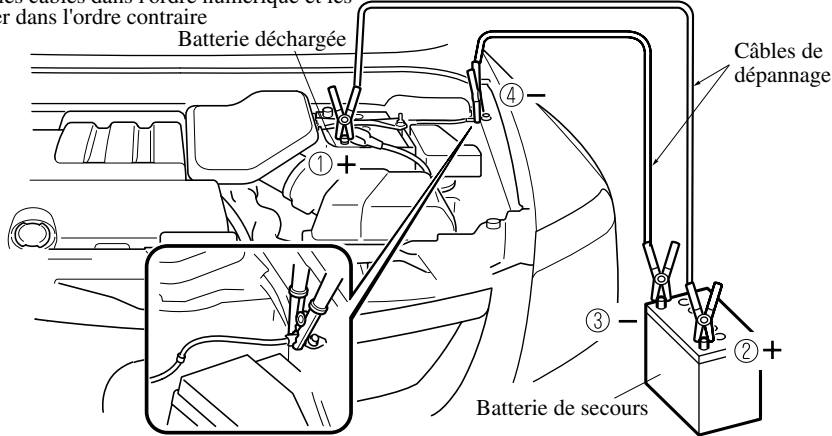

1. S'assurer que la batterie de secours est de 12 V et que la borne négative est mise à la masse.
2. Si la batterie de secours se trouve dans un autre véhicule, veiller à ce que les deux véhicules ne se touchent pas. Arrêter le moteur du véhicule dépanneur et couper toutes les charges électriques non indispensables des deux véhicules.
3. Raccorder les câbles exactement dans l'ordre indiqué par la figure.
  - Raccorder une extrémité d'un câble à la borne positive de la batterie déchargée (1).
  - Raccorder l'autre extrémité à la borne positive de la batterie de secours (2).
  - Raccorder une extrémité de l'autre câble à la borne négative de la batterie de secours (3).
  - Raccorder l'autre extrémité au point de masse indiqué sur l'illustration, loin de la batterie déchargée (4).
4. Démarrer le moteur du véhicule dépanneur et le laisser tourner quelques minutes. Faire démarrer ensuite le moteur de l'autre véhicule.
5. Lorsque l'on a fini, débrancher prudemment les câbles dans l'ordre inverse de celui décrit dans l'illustration.



En cas d'urgence  
**Démarrage d'urgence**

---

**Démarrage en poussant**

Ne pas faire démarrer la Mazda en la poussant.

**REMARQUE**

*Il n'est pas possible de faire démarrer un véhicule équipé d'une boîte de vitesses automatique en le poussant.*

En cas d'urgence

## Remorquage d'urgence

### Description du remorquage

Nous recommandons de faire appel à un concessionnaire agréé Mazda ou à un service de remorquage professionnel lorsque le remorquage s'avère nécessaire.

Une méthode appropriée de levage et de remorquage est nécessaire pour éviter d'endommager le véhicule. En particulier, lorsqu'on remorque un véhicules AWD, pour lequel toutes les roues sont connectées au mécanisme d'entraînement, il est absolument essentiel de transporter correctement le véhicule pour éviter d'endommager le système d'entraînement. Toutes les lois gouvernementales et locales doivent être respectées.

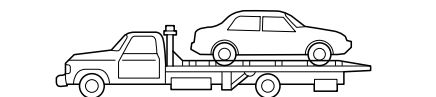
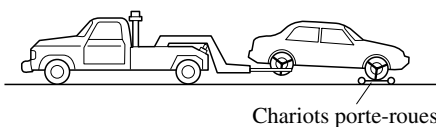

Un véhicule à 2WD doit être remorqué avec les roues motrices (roues avant) soulevées du sol. Si cela n'est pas possible en raison de dommages excessifs ou autres conditions, utiliser des chariots porte-roues.

Lors du remorquage d'un véhicule à 2WD avec les roues arrière au sol, relâcher le frein de stationnement.

Un véhicule à AWD doit être remorqué avec les quatre roues soulevées du sol.

7-24

### ATTENTION

*Ne pas remorquer le véhicule vers l'arrière avec les roues motrices au sol. Cela risque d'endommager la boîte de vitesses.*

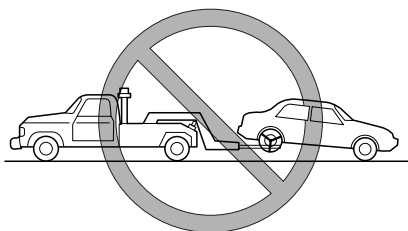

### ATTENTION

*Ne pas utiliser un équipement de remorquage de type à câble. Cela risque d'endommager le véhicule. Utiliser un système à prise sous roues ou un camion à plate-forme.*

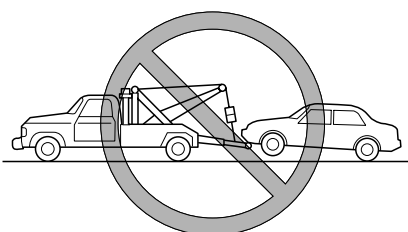

En cas d'urgence

## Remorquage d'urgence

### **⚠ PRUDENCE**

**Toujours remorquer un véhicule à AWD avec les quatre roues soulevées du sol:**

*Le remorquage d'un véhicule de AWD avec les roues avant ou arrière au sol est dangereux car cela risque d'endommager le mécanisme d'entraînement, ou le véhicule peut se déporter par rapport à la dépanneuse et causer un accident. Si le mécanisme d'entraînement a été endommagé, transporter le véhicule sur un camion à plate-forme.*

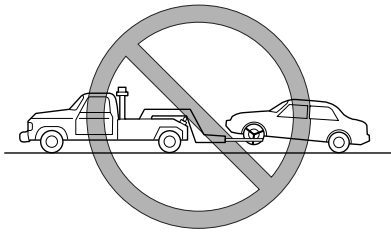

### **Crochets d'immobilisation \***

#### **⚠ ATTENTION**

*Ne pas utiliser les anneaux d'immobilisation avant et arrière pour le remorquage du véhicule. Ils sont uniquement conçus pour la fixation du véhicule sur une cuve de transport lors de l'expédition. L'utilisation des anneaux dans un autre but peut endommager le véhicule.*

#### **▼ Crochets d'immobilisation**

1. Retirer l'anneau de remorquage et la clé à écrou de roue du compartiment à bagages (page 7-3).
2. **(Avant)**  
Pour retirer le capuchon, appuyer sur le repère marqué sur le capuchon comme indiqué sur l'illustration.  
**(Arrière)**  
Envelopper un tournevis à tête plate ou un outil similaire dans un chiffon doux pour ne pas endommager la peinture du pare-chocs, puis ouvrir le capuchon situé sur le pare-chocs.

#### **Avant**

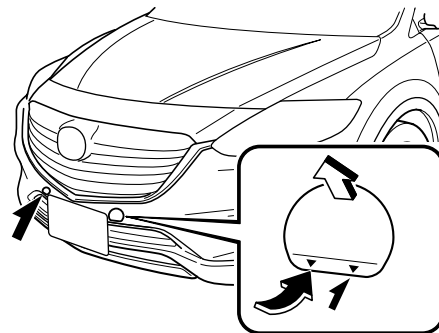

\* Certains modèles. 7-25

En cas d'urgence

## Remorquage d'urgence

Arrière

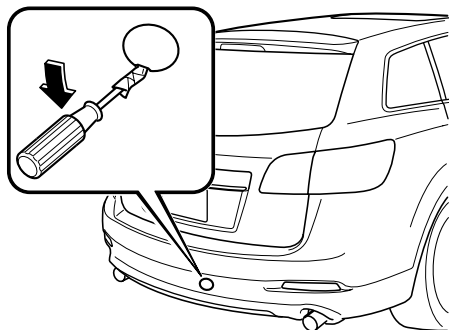

### **ATTENTION**

*Ne pas utiliser une force excessive car cela risque d'endommager le capuchon ou égratigner la surface peinte du pare-chocs.*

### **REMARQUE**

*Retirer complètement le capuchon, et le ranger pour ne pas le perdre.*

3. Installer l'anneau d'immobilisation fermement en le tournant à l'aide de clé à écrou de roue.

Avant

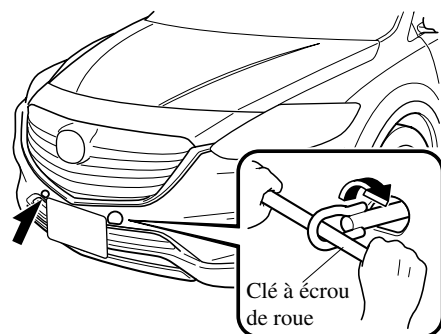

Arrière

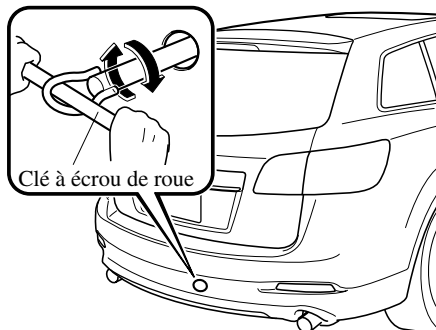

4. Attacher la corde d'immobilisation à l'anneau d'immobilisation.

Avant

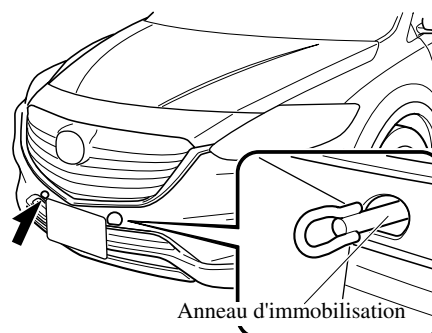

Arrière

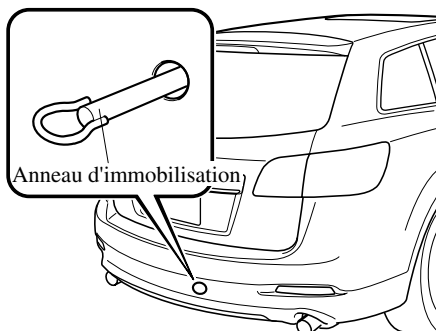

En cas d'urgence

## Remorquage d'urgence

### **ATTENTION**

*Si l'anneau d'immobilisation n'est pas correctement serré, il peut se desserrer ou se décrocher du pare-chocs lors du remorquage du véhicule. S'assurer que l'anneau d'immobilisation est fermement serré sur le pare-chocs.*

### Remorquage récréatif

Un exemple de “remorquage récréatif” est de remorquer le véhicule derrière une autocaravane.

La boîte de vitesses n'est pas conçue pour le remorquage de ce véhicule sur les quatre roues.

Lors du remorquage récréatif se référer à “Description du remorquage” (page 7-24) et à “Crochets d'immobilisation” (page 7-25) et bien suivre les instructions.

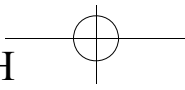
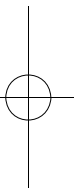
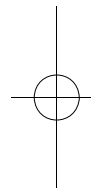
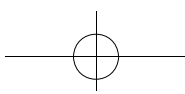

# 8 Entretien

Comment maintenir votre véhicule Mazda en condition optimale.

<b>Introduction .....</b>	<b>8-2</b>
Introduction .....	8-2
<b>Entretien périodique .....</b>	<b>8-4</b>
Entretien périodique (Etats-Unis, le Canada et Puerto Rico) ....	8-4
Entretien périodique (Mexique) .....	8-10
<b>Entretien réalisable par le propriétaire .....</b>	<b>8-17</b>
Périodicité de l'entretien réalisable par le propriétaire .....	8-17
Précautions concernant l'entretien réalisable par le propriétaire .....	8-18
Vue générale du compartiment moteur .....	8-20
Huile moteur .....	8-21
Liquide de refroidissement du moteur .....	8-23
Liquide de frein .....	8-25
Liquide de direction assistée .....	8-26
Liquide de lave-glace .....	8-26
Lubrification de la carrosserie .....	8-27
Balais d'essuie-glace .....	8-28
Batterie .....	8-32
Pneus .....	8-34
Ampoules .....	8-40
Fusibles .....	8-50
<b>Soins à apporter .....</b>	<b>8-58</b>
Pour éviter les dommages à la peinture causés par l'environnement .....	8-58
Entretien extérieur .....	8-60
Entretien de l'habitacle .....	8-65

Entretien

## Introduction

### Introduction

Etre extrêmement prudent, lors de l'utilisation de ce manuel pour les inspections ou l'entretien, pour ne pas se blesser ou blesser quelqu'un et pour ne pas endommager le véhicule.

Si l'on n'est pas certain de la marche à suivre décrite, il est fortement conseillé de faire faire l'opération par un garage spécialisé, de préférence chez un concessionnaire agréé Mazda.

Des techniciens formés à l'usine Mazda et des pièces d'origine Mazda garantissent le meilleur résultat. Sans cette expertise et des pièces spécialement conçues et fabriquées pour ce véhicule Mazda, un entretien inadéquat, incomplet et insuffisant peut causer des problèmes. Ceci peut endommager le véhicule et causer un accident et des blessures.

Pour des conseils d'experts et un entretien de qualité, s'adresser à un concessionnaire agréé Mazda.

Pour continuer à bénéficier de votre garantie et protéger votre investissement, il est de votre responsabilité de bien entretenir votre véhicule selon les services recommandés d'usine décrits dans ce manuel. Dans ce cadre vous devez conserver votre carnet d'entretien, les reçus, les demandes de réparation et tout autre document comme preuve que cet entretien a bien été effectué. Vous devez présenter ces documents en cas de désaccord sur la couverture de garantie. Ne pas le faire peut rendre votre garantie nulle et non avenue soit en totalité ou en partie.

Cette preuve peut consister de ce qui suit:

- Le carnet d'entretien des services prévus de Mazda, se reporter à la brochure de garantie, doit être entièrement rempli montrant le kilométrage, le numéro de commande de réparation, la date de chaque service, et signé par un technicien d'entretien automobile qualifié qui effectue l'entretien des véhicules.
- Les copies originales des ordres de réparation ou autres reçus qui incluent le kilométrage et la date à laquelle le service du véhicule a été effectué. Chaque reçu doit être signé par un technicien d'entretien automobile qualifié.
- Pour l'entretien que vous avez fait, une déclaration mentionnant que vous l'avez bien effectué, affichant le kilométrage et la date à laquelle le travail a été fait. Également, les reçus des pièces de rechange (fluide, filtres, etc.) indiquant la date et le kilométrage doivent être joints à cette déclaration.

#### **REMARQUE**

*Si vous choisissez d'effectuer l'entretien vous-même ou d'entretenir votre véhicule à un endroit autre qu'un concessionnaire agréé Mazda, Mazda exige que tous les fluides, pièces et équipements doivent répondre aux normes de Mazda pour la durabilité et la performance telles que décrites dans ce manuel.*

8-2



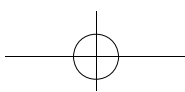

## Introduction

---

Les réclamations de garantie résultant d'un manque d'entretien, en non pas d'un défaut de matériau ou de main-d'œuvre Mazda autorisée, seront refusées.

Tout garage utilisant des pièces équivalentes aux pièces d'origine Mazda peut faire l'entretien. **Cependant nous recommandons qu'il soit toujours réalisé par un concessionnaire agréé Mazda avec des pièces Mazda d'origine.**

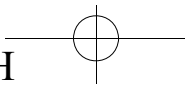
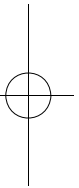
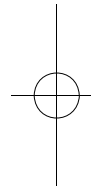

Entretien

## Entretien périodique

---

### Entretien périodique (Etats-Unis, le Canada et Puerto Rico)

Suivre le tableau 1 si le véhicule est utilisé là où aucune des conditions suivantes ne s'applique.

- Conduite sur de courtes distances
- Conduite dans des conditions poussiéreuses
- Conduite demandant une utilisation fréquente des freins
- Conduite dans des régions où du sel d'épandage ou tout autre produit corrosif est utilisé
- Conduite sur des routes cahoteuses ou boueuses
- Périodes prolongées de ralenti ou conduite à basse vitesse
- Conduite pendant de longues périodes dans des climats froids ou extrêmement humide
- Conduite en climat très chaud
- Conduite continue en région montagneuse

Si une des conditions ci-dessous s'applique, suivre le tableau 2 (les résidents du Canada et de Puerto Rico suivront le tableau 2).

#### **REMARQUE**

*Après la période indiquée, continuer de suivre l'entretien et la périodicité prescrits.*

## Entretien périodique

▼ Tableau 1

Périodicité	Nombre de mois ou kilométrage (milles), au premier des deux termes atteint								
	Mois	6	12	18	24	30	36	42	48
	×1000 km	12	24	36	48	60	72	84	96
	×1000 milles	7,5	15	22,5	30	37,5	45	52,5	60
<b>MOTEUR</b>									
Courroies d'entraînement		Inspecter tous les 168.000 km (105.000 milles)							
		Remplacer tous les 240.000 km (150.000 milles)							
Huile moteur		R	R	R	R	R	R	R	R
Filtre à huile du moteur		R	R	R	R	R	R	R	R
<b>SYSTEME DE REFROIDISSEMENT</b>									
Liquide de refroidissement du moteur		Type FL22*1	Remplacer aux premiers 192.000 km (120.000 milles) ou 10 ans; ensuite, remplacer tous les 96.000 km (60.000 milles) ou 5 ans						
		Autres	Remplacer aux premiers 96.000 km (60.000 milles) ou 4 ans; ensuite, remplacer tous les 2 ans						
<b>SYSTEME DE CARBURANT</b>									
Filtre à air				C		R			C
Durites et canalisations de carburant*2					I				I
Tuyaux et conduites du système antipollution*2									I
<b>SYSTEME D'ALLUMAGE</b>									
Bougies d'allumage		Remplacer tous les 160.000 km (100.000 milles)							
<b>CHASSIS et CARROSSERIE</b>									
Conduites de frein, durites et raccords					I				I
Freins à disques			I		I		I		I
Pneus (Permutation)		Permuter tous les 12.000 km (7.500 milles)							
Timonerie et fonctionnement de la direction					I				I
Suspension avant et arrière, joints à rotule, et jeu axial de roulement de roues					I				I
Huile de différentiel arrière (AWD)		*3*4							
Soufflets cache-poussière d'arbre d'entraînement					I				I
Boulons et écrous du châssis et de la carrosserie					T				T
Boucliers thermiques du système d'échappement		Inspecter tous les 72.000 km (45.000 milles) ou 5 ans							
Tous les gonds et loquets		L	L	L	L	L	L	L	L

Entretien

## Entretien périodique

Périodicité	Nombre de mois ou kilométrage (milles), au premier des deux termes atteint								
	Mois	6	12	18	24	30	36	42	48
	×1000 km	12	24	36	48	60	72	84	96
	×1000 milles	7,5	15	22,5	30	37,5	45	52,5	60
SYSTEME DE CLIMATISEUR									
Filtre à air d'habitacle									
					R				R

**Symboles du tableau:**

- I:** Inspecter: Inspecter et nettoyer, réparer, ajuster, faire l'appoint, ou remplacer si nécessaire.
- R:** Remplacer
- C:** Nettoyer
- L:** Lubrifier
- T:** Serrer

**Remarques:**

- \*1 Utiliser un liquide de refroidissement de type FL22 dans le cas de véhicules portant l'inscription "FL22" sur le bouchon du radiateur lui-même ou dans les environs. Utiliser un FL22 lors du remplacement du liquide de refroidissement.
- \*2 Suivant la réglementation fédérale et provinciale ou de l'Etat, le manque de suivre ces points d'entretien n'annulera pas la garantie sur le système antipollution. Cependant, Mazda recommande que tous les points d'entretien soient exécutés suivant le nombre de mois ou le kilométrage (millage) recommandé, afin d'assurer une fiabilité à long terme.
- \*3 Si le véhicule est utilisé principalement sous l'une des conditions suivantes, changer l'huile du différentiel arrière tous les 48.000 km (30.000 milles).
  - a) Traction d'une remorque ou utilisation d'un porte-bagage de toit
  - b) Conduite dans des conditions poussiéreuses, sablonneuses ou humides
  - c) Périodes prolongées de ralenti ou d'opération à basse vitesse
  - d) Courts déplacements répétés de moins que 16 km (10 milles)
- \*4 Si les composantes ont été immergées dans l'eau, l'huile doit être changée.

## Entretien périodique

▼ Tableau 2

Périodicité	Nombre de mois ou kilométrage (milles), au premier des deux termes atteint												
	Mois	4	8	12	16	20	24	28	32	36	40	44	48
	×1000 km	8	16	24	32	40	48	56	64	72	80	88	96
	×1000 milles	5	10	15	20	25	30	35	40	45	50	55	60
<b>MOTEUR</b>													
Courroies d'entraînement		Inspecter tous les 160.000 km (100.000 milles)											
		Remplacer tous les 240.000 km (150.000 milles)											
Huile moteur	Puerto Rico	Remplacer tous les 5.000 km (3.000 milles) ou 3 mois											
	Autres	R	R	R	R	R	R	R	R	R	R	R	R
Filtre à huile du moteur		R	R	R	R	R	R	R	R	R	R	R	R
<b>SYSTEME DE REFROIDISSEMENT</b>													
Liquide de refroidissement du moteur	Type FL22*1	Remplacer aux premiers 192.000 km (120.000 milles) ou 10 ans; ensuite, remplacer tous les 96.000 km (60.000 milles) ou 5 ans											
	Autres	Remplacer aux premiers 96.000 km (60.000 milles) ou 4 ans; ensuite, remplacer tous les 2 ans											
Niveau du liquide de refroidissement du moteur		I	I	I	I	I	I	I	I	I	I	I	I
<b>SYSTEME DE CARBURANT</b>													
Filtre à air	Puerto Rico			C			R			C			R
	Autres				C			R				C	
Durites et canalisations de carburant*2							I						I
Tuyaux et conduites du système antipollution*2													I
<b>SYSTEME D'ALLUMAGE</b>													
Bougies d'allumage	Etats-Unis	Remplacer tous les 96.000 km (60.000 milles)											
	Autres*3	Remplacer tous les 160.000 km (100.000 milles)											
<b>SYSTEME ELECTRIQUE</b>													
Fonctionnement de tous les éclairages		I	I	I	I	I	I	I	I	I	I	I	I

Entretien

# Entretien périodique

Périodicité	Nombre de mois ou kilométrage (milles), au premier des deux termes atteint												
	Mois	4	8	12	16	20	24	28	32	36	40	44	48
	×1000 km	8	16	24	32	40	48	56	64	72	80	88	96
	×1000 milles	5	10	15	20	25	30	35	40	45	50	55	60
<b>CHASSIS et CARROSSERIE</b>													
Conduites de frein, durites et raccords							I						I
Niveau du liquide de frein	I	I	I	I	I	I	I	I	I	I	I	I	I
Freins à disques			I				I			I			I
Pneus (Permutation)	Permuter tous les 8.000 km (5.000 milles)												
Pression de gonflage des pneus et usure des pneus	I	I	I	I	I	I	I	I	I	I	I	I	I
Timonerie et fonctionnement de la direction							I						I
Niveau du liquide de direction assistée	I	I	I	I	I	I	I	I	I	I	I	I	I
Suspension avant et arrière, joints à rotule, et jeu axial de roulement de roues							I						I
Huile de différentiel arrière (AWD)	*4*5												
Soufflets cache-poussière d'arbre d'entraînement							I						I
Boulons et écrous du châssis et de la carrosserie							T						T
Etat de la carrosserie*6 (rouille, corrosion et perforation)			I				I			I			I
Boucliers thermiques du système d'échappement	Inspecter tous les 72.000 km (45.000 milles) ou 5 ans												
Tous les gonds et loquets	L	L	L	L	L	L	L	L	L	L	L	L	L
Niveau du liquide de lavage	I	I	I	I	I	I	I	I	I	I	I	I	I

## Entretien périodique

Périodicité	Nombre de mois ou kilométrage (milles), au premier des deux termes atteint												
	Mois	4	8	12	16	20	24	28	32	36	40	44	48
	×1000 km	8	16	24	32	40	48	56	64	72	80	88	96
	×1000 milles	5	10	15	20	25	30	35	40	45	50	55	60
SYSTEME DE CLIMATISEUR													
Filtre à air d'habitacle							Remplacer tous les 40.000 km (25.000 milles) ou 2 ans						

### Symboles du tableau:

- I:** Inspecter: Inspecter et nettoyer, réparer, ajuster, faire l'appoint, ou remplacer si nécessaire.
- R:** Remplacer
- C:** Nettoyer
- L:** Lubrifier
- T:** Serrer

### Remarques:

- \*1 Utiliser un liquide de refroidissement de type FL22 dans le cas de véhicules portant l'inscription "FL22" sur le bouchon du radiateur lui-même ou dans les environs. Utiliser un FL22 lors du remplacement du liquide de refroidissement.
- \*2 Suivant la réglementation fédérale et provinciale ou de l'Etat, le manque de suivre ces points d'entretien n'annulera pas la garantie sur le système antipollution. Cependant, Mazda recommande que tous les points d'entretien soient exécutés suivant le nombre de mois ou le kilométrage (millage) recommandé, afin d'assurer une fiabilité à long terme.
- \*3 Si le véhicule est utilisé principalement sous l'une des conditions suivantes, changer les bougies d'allumage tous les 96.000 km (60.000 milles) au maximum.
  - a) Conduite sur de courtes distances
  - b) Périodes prolongées de ralenti ou conduite à basse vitesse
  - c) Conduite pendant de longues périodes dans des climats froids ou extrêmement humide
- \*4 Si le véhicule est utilisé principalement sous l'une des conditions suivantes, changer l'huile du différentiel arrière tous les 48.000 km (30.000 milles).
  - a) Traction d'une remorque ou utilisation d'un porte-bagage de toit
  - b) Conduite dans des conditions poussiéreuses, sablonneuses ou humides
  - c) Périodes prolongées de ralenti ou d'opération à basse vitesse
  - d) Courts déplacements répétés de moins que 16 km (10 milles)
- \*5 Si les composantes ont été immergées dans l'eau, l'huile doit être changée.
- \*6 Canada uniquement

Entretien

## Entretien périodique

---

### Entretien périodique (Mexique)

Suivre le tableau 1 si le véhicule est utilisé là où aucune des conditions suivantes ne s'applique.

- Conduite sur de courtes distances
- Conduite dans des conditions poussiéreuses
- Conduite demandant une utilisation fréquente des freins
- Conduite dans des régions où du sel d'épandage ou tout autre produit corrosif est utilisé
- Conduite sur des routes cahoteuses ou boueuses
- Périodes prolongées de ralenti ou conduite à basse vitesse
- Conduite pendant de longues périodes dans des climats froids ou extrêmement humide
- Conduite en climat très chaud
- Conduite continue en région montagneuse

Si une des conditions ci-dessous s'applique, suivre le tableau 2.

#### **REMARQUE**

*Après la période indiquée, continuer de suivre l'entretien et la périodicité prescrits.*



## Entretien périodique

▼ Tableau 1

Périodicité	Nombre de mois ou kilométrage, au premier des deux termes atteint												
	Mois	6	12	18	24	30	36	42	48	54	60	66	72
	×1000 km	10	20	30	40	50	60	70	80	90	100	110	120
<b>MOTEUR</b>													
Couroires d'entraînement	Inspecter tous les 40.000 km ou 2 ans Remplacer tous les 240.000 km												
Huile moteur	R	R	R	R	R	R	R	R	R	R	R	R	R
Filtre à huile du moteur	R	R	R	R	R	R	R	R	R	R	R	R	R
<b>SYSTEME DE REFROIDISSEMENT</b>													
Système de refroidissement				I					I				I
Liquide de refroidissement du moteur	Type FL22*1	Remplacer aux premiers 190.000 km ou 10 ans; ensuite, remplacer tous les 60.000 km ou 3 ans											
	Autres				R				R				R
<b>SYSTEME DE CARBURANT</b>													
Filtre à air		R		R		R		R		R		R	
Durites et canalisations de carburant				I*2					I*2				I
Tuyaux et conduites du système antipollution				I*2					I*2				I
Filtre à carburant				R					R				R
<b>SYSTEME D'ALLUMAGE</b>													
Bougies d'allumage	Remplacer tous les 60.000 km												
<b>CHASSIS et CARROSSERIE</b>													
Conduites de frein, durites et raccords		I		I		I		I		I		I	
Niveau du liquide de frein	I	I	I			I	I	I		I	I	I	
Liquide de frein				R					R				R
Freins à disques	I	I	I	I	I	I	I	I	I	I	I	I	I
Pneus (Permutation)	Permuter tous les 10.000 km												
Pression de gonflage des pneus et usure des pneus	I	I	I	I	I	I	I	I	I	I	I	I	I
Timonerie et fonctionnement de la direction	I	I	I	I	I	I	I	I	I	I	I	I	I
Niveau du liquide de direction assistée	I	I	I	I	I	I	I	I	I	I	I	I	I
Suspension avant et arrière, joints à rotule, et jeu axial de roulement de roues		I		I		I		I		I		I	
Huile de différentiel arrière (AWD)	*3*4												
Soufflets cache-poussière d'arbre d'entraînement		I		I		I		I		I		I	
Boulons et écrous du châssis et de la carrosserie		T		T		T		T		T		T	
Boucliers thermiques du système d'échappement		I		I		I		I		I		I	
Tous les gonds et loquets	L	L	L	L	L	L	L	L	L	L	L	L	L
Niveau du liquide de lavage	I	I	I	I	I	I	I	I	I	I	I	I	I

Entretien

## Entretien périodique

Périodicité	Nombre de mois ou kilométrage, au premier des deux termes atteint												
	Mois	6	12	18	24	30	36	42	48	54	60	66	72
	×1000 km	10	20	30	40	50	60	70	80	90	100	110	120
<b>SYSTEME DE CLIMATISEUR</b>													
Filtre à air d'habitacle					R				R				R

**Symboles du tableau:**

**I:** Inspecter: Inspecter et nettoyer, réparer, ajuster, faire l'appoint, ou remplacer si nécessaire.

**R:** Remplacer

**T:** Serrer

**L:** Lubrifier

**Remarques:**

- \*1 Utiliser un liquide de refroidissement de type FL22 dans le cas de véhicules portant l'inscription "FL22" sur le bouchon du radiateur lui-même ou dans les environs. Utiliser un FL22 lors du remplacement du liquide de refroidissement.
- \*2 Suivant la réglementation fédérale et provinciale ou de l'Etat, le manque de suivre ces points d'entretien n'annulera pas la garantie sur le système antipollution. Cependant, Mazda recommande que tous les points d'entretien soient exécutés suivant l'intervalle de temps ou le kilométrage recommandé, afin d'assurer une fiabilité à long terme.
- \*3 Si le véhicule est utilisé principalement sous l'une des conditions suivantes, changer l'huile du différentiel arrière tous les 40.000 km.
  - a) Traction d'une remorque ou utilisation d'un porte-bagage de toit
  - b) Conduite dans des conditions poussiéreuses, sablonneuses ou humides
  - c) Périodes prolongées de ralenti ou d'opération à basse vitesse
  - d) Courts déplacements répétés de moins que 16 km
- \*4 Si les composantes ont été immergées dans l'eau, l'huile doit être changée.

## Entretien périodique

▼ Tableau 2

Périodicité	Nombre de mois ou kilométrage, au premier des deux termes atteint												
	Mois	3	6	9	12	15	18	21	24	27	30	33	36
	×1000 km	5	10	15	20	25	30	35	40	45	50	55	60
<b>MOTEUR</b>													
Courroies d'entraînement		Inspecter tous les 40.000 km ou 2 ans Remplacer tous les 240.000 km											
Huile moteur		R	R	R	R	R	R	R	R	R	R	R	R
Filtre à huile du moteur		R	R	R	R	R	R	R	R	R	R	R	R
<b>SYSTEME DE REFROIDISSEMENT</b>													
Système de refroidissement										I			
Liquide de refroidissement du moteur		Type FL22*1	Remplacer aux premiers 190.000 km ou 10 ans; ensuite, remplacer tous les 60.000 km ou 3 ans										
		Autres									R		
Niveau du liquide de refroidissement du moteur		I	I	I	I	I	I	I	I	I	I	I	I
<b>SYSTEME DE CARBURANT</b>													
Filtre à air			C		R		C		R		C		R
Durites et canalisations de carburant									I*2				
Tuyaux et conduites du système antipollution									I*2				
Filtre à carburant									R				
<b>SYSTEME D'ALLUMAGE</b>													
Bougies d'allumage		Remplacer tous les 60.000 km											
<b>SYSTEME ELECTRIQUE</b>													
Fonctionnement de tous les éclairages		I	I	I	I	I	I	I	I	I	I	I	I

Entretien

# Entretien périodique

Périodicité	Nombre de mois ou kilométrage, au premier des deux termes atteint												
	Mois	3	6	9	12	15	18	21	24	27	30	33	36
	×1000 km	5	10	15	20	25	30	35	40	45	50	55	60
<b>CHASSIS et CARROSSERIE</b>													
Conduites de frein, durites et raccords				I					I				I
Niveau du liquide de frein		I		I		I					I		I
Liquide de frein									R				
Freins à disques		I		I		I			I		I		I
Pneus (Permutation)	Permuter tous les 10.000 km												
Pression de gonflage des pneus et usure des pneus		I		I		I			I		I		I
Timonerie et fonctionnement de la direction		I		I		I			I		I		I
Niveau du liquide de direction assistée		I		I		I			I		I		I
Suspension avant et arrière, joints à rotule, et jeu axial de roulement de roues				I					I				I
Huile de différentiel arrière (AWD)	*3*4												
Soufflets cache-poussière d'arbre d'entraînement				I					I				I
Boulons et écrous du châssis et de la carrosserie				T					T				T
Boucliers thermiques du système d'échappement				I					I				I
Tous les gonds et loquets		L		L		L			L		L		L
Niveau du liquide de lavage		I		I		I			I		I		I
<b>SYSTEME DE CLIMATISEUR</b>													
Filtre à air d'habitacle				R					R				R

**Symboles du tableau:**

- I:** Inspecter: Inspecter et nettoyer, réparer, ajuster, faire l'appoint, ou remplacer si nécessaire.
- R:** Remplacer
- C:** Nettoyer
- T:** Serrer
- L:** Lubrifier

**Remarques:**

- \*1 Utiliser un liquide de refroidissement de type FL22 dans le cas de véhicules portant l'inscription "FL22" sur le bouchon du radiateur lui-même ou dans les environs. Utiliser un FL22 lors du remplacement du liquide de refroidissement.
- \*2 Suivant la réglementation fédérale et provinciale ou de l'Etat, le manque de suivre ces points d'entretien n'annulera pas la garantie sur le système antipollution. Cependant, Mazda recommande que tous les points d'entretien soient exécutés suivant l'intervalle de temps ou le kilométrage recommandé, afin d'assurer une fiabilité à long terme.
- \*3 Si le véhicule est utilisé principalement sous l'une des conditions suivantes, changer l'huile du différentiel arrière tous les 40.000 km.
  - a) Traction d'une remorque ou utilisation d'un porte-bagage de toit
  - b) Conduite dans des conditions poussiéreuses, sablonneuses ou humides
  - c) Périodes prolongées de ralenti ou d'opération à basse vitesse
  - d) Courts déplacements répétés de moins que 16 km
- \*4 Si les composantes ont été immergées dans l'eau, l'huile doit être changée.

## Entretien périodique

(Suite)

Périodicité	Nombre de mois ou kilométrage, au premier des deux termes atteint												
	Mois	39	42	45	48	51	54	57	60	63	66	69	72
	×1000 km	65	70	75	80	85	90	95	100	105	110	115	120
<b>MOTEUR</b>													
Courroies d'entraînement	Inspecter tous les 40.000 km ou 2 ans												
	Remplacer tous les 240.000 km												
Huile moteur	R	R	R	R	R	R	R	R	R	R	R	R	R
Filtre à huile du moteur	R	R	R	R	R	R	R	R	R	R	R	R	R
<b>SYSTEME DE REFROIDISSEMENT</b>													
Système de refroidissement				I									I
Liquide de refroidissement du moteur	Type FL22*1	Remplacer aux premiers 190.000 km ou 10 ans; ensuite, remplacer tous les 60.000 km ou 3 ans											
	Autres				R								R
Niveau du liquide de refroidissement du moteur	I	I	I	I	I	I	I	I	I	I	I	I	I
<b>SYSTEME DE CARBURANT</b>													
Filtre à air		C		R		C		R		C		R	
Durites et canalisations de carburant				I*2									I
Tuyaux et conduites du système antipollution				I*2									I
Filtre à carburant				R									R
<b>SYSTEME D'ALLUMAGE</b>													
Bougies d'allumage	Remplacer tous les 60.000 km												
<b>SYSTEME ELECTRIQUE</b>													
Fonctionnement de tous les éclairages	I	I	I	I	I	I	I	I	I	I	I	I	I

Entretien

# Entretien périodique

Périodicité	Nombre de mois ou kilométrage, au premier des deux termes atteint												
	Mois	39	42	45	48	51	54	57	60	63	66	69	72
	×1000 km	65	70	75	80	85	90	95	100	105	110	115	120
<b>CHASSIS et CARROSSERIE</b>													
Conduites de frein, durites et raccords					I				I				I
Niveau du liquide de frein		I					I		I		I		
Liquide de frein				R									R
Freins à disques		I			I		I		I		I		I
Pneus (Permutation)	Permuter tous les 10.000 km												
Pression de gonflage des pneus et usure des pneus		I			I		I		I		I		I
Timonerie et fonctionnement de la direction		I			I		I		I		I		I
Niveau du liquide de direction assistée		I			I		I		I		I		I
Suspension avant et arrière, joints à rotule, et jeu axial de roulement de roues					I				I				I
Huile de différentiel arrière (AWD)	*3*4												
Soufflets cache-poussière d'arbre d'entraînement					I				I				I
Boulons et écrous du châssis et de la carrosserie					T				T				T
Boucliers thermiques du système d'échappement					I				I				I
Tous les gonds et loquets		L			L		L		L		L		L
Niveau du liquide de lavage		I			I		I		I		I		I
<b>SYSTEME DE CLIMATISEUR</b>													
Filtre à air d'habitacle					R				R				R

**Symboles du tableau:**

- I: Inspecter: Inspecter et nettoyer, réparer, ajuster, faire l'appoint, ou remplacer si nécessaire.
- R: Remplacer
- C: Nettoyer
- T: Serrer
- L: Lubrifier

**Remarques:**

- \*1 Utiliser un liquide de refroidissement de type FL22 dans le cas de véhicules portant l'inscription "FL22" sur le bouchon du radiateur lui-même ou dans les environs. Utiliser un FL22 lors du remplacement du liquide de refroidissement.
- \*2 Suivant la réglementation fédérale et provinciale ou de l'Etat, le manque de suivre ces points d'entretien n'annulera pas la garantie sur le système antipollution. Cependant, Mazda recommande que tous les points d'entretien soient exécutés suivant l'intervalle de temps ou le kilométrage recommandé, afin d'assurer une fiabilité à long terme.
- \*3 Si le véhicule est utilisé principalement sous l'une des conditions suivantes, changer l'huile du différentiel arrière tous les 40.000 km.
  - a) Traction d'une remorque ou utilisation d'un porte-bagage de toit
  - b) Conduite dans des conditions poussiéreuses, sablonneuses ou humides
  - c) Périodes prolongées de ralenti ou d'opération à basse vitesse
  - d) Courts déplacements répétés de moins que 16 km
- \*4 Si les composantes ont été immergées dans l'eau, l'huile doit être changée.

## Entretien réalisable par le propriétaire

### Périodicité de l'entretien réalisable par le propriétaire

Le propriétaire ou un mécanicien qualifié doit faire ces inspections à la périodicité décrite de manière à assurer un fonctionnement sécuritaire et sans problème.

Notifier au plus tôt un concessionnaire agréé Mazda ou un mécanicien qualifié de tout problème.

#### ▼ Au moment de faire le plein

- Niveau de liquide de frein (page 8-25)
- Niveau de liquide de refroidissement du moteur (page 8-23)
- Niveau d'huile moteur (page 8-22)
- Niveau de liquide de lave-glace (page 8-26)

#### ▼ Au moins une fois par mois

Pression de gonflage des pneus (page 8-34)

#### ▼ Au moins deux fois par an (Par exemple, au printemps et en automne)

- Niveau du liquide de direction assistée (page 8-26)

Les opérations suivantes peuvent être réalisées si l'on a une certaine connaissance mécanique et quelques outils élémentaires, et en suivant à la lettre les instructions de ce manuel.

- Liquide de refroidissement du moteur (page 8-23)
- Huile moteur (page 8-21)

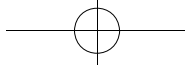

Entretien

## Entretien réalisable par le propriétaire

---

### Précautions concernant l'entretien réalisable par le propriétaire

Un entretien inadéquat ou incomplet peut causer des problèmes. Cette section donne les instructions concernant les opérations facilement réalisables.

Tel qu'indiqué à l'Introduction (page 8-2), plusieurs de ces opérations ne peuvent être réalisées que par un mécanicien qualifié à l'aide d'outils spéciaux.

Un entretien incorrect effectué par le propriétaire pendant la période de garantie peut affecter la validité de la garantie. Reportez-vous à l'introduction (page 8-2) pour ce qui concerne la responsabilité du propriétaire en matière de protection de votre investissement. Pour plus de détails, se référer au manuel de garantie fourni avec le véhicule. Si l'on n'est pas certain de la marche à suivre pour l'opération d'entretien ou de réparation, faire faire l'opération par un concessionnaire agréé Mazda.

La mise au rebut des huiles et liquides usés est réglementée par de strictes lois de protection de l'environnement. Veiller à les mettre au rebut de manière adéquate avec égards pour l'environnement.

Il est recommandé de confier les changements d'huile et de liquide à un concessionnaire agréé Mazda.

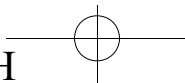



## Entretien réalisable par le propriétaire

### PRUDENCE

**Ne pas effectuer les travaux d'entretien si vous n'avez pas les connaissances ou l'expérience nécessaire, ou que vous ne disposez pas des outils appropriés. Confier l'entretien à un technicien qualifié:**

*Faire l'entretien d'un véhicule est dangereux s'il n'est pas fait correctement. On risque d'être gravement blessé lorsqu'on réalise certaines opérations d'entretien.*

**Si l'on doit travailler dans le compartiment moteur alors que le moteur tourne, retirer tous ses bijoux (en particulier les bagues, bracelets, montres et colliers) et toute cravate, écharpe et tout vêtement ample, avant de s'approcher du moteur ou du ventilateur de refroidissement qui risque de se mettre en marche soudainement:**

*Travailler dans le compartiment moteur lorsque le moteur tourne est dangereux. Cela est encore plus dangereux si l'on porte des bijoux ou des vêtements amples. Ces derniers peuvent être pris par des pièces en mouvement et causer des blessures.*

**Mettre le contacteur sur la position d'arrêt et s'assurer que le ventilateur ne tourne pas avant d'entreprendre des travaux à proximité du ventilateur de refroidissement:**

*Il est dangereux de travailler à proximité du ventilateur de refroidissement lorsque celui-ci fonctionne. Le ventilateur pourrait continuer à fonctionner indéfiniment, même si le moteur s'est arrêté et que la température du compartiment moteur est élevée. On risque d'être blessé gravement par les ailettes tournantes du ventilateur.*

**Ne rien laisser dans le compartiment moteur:**

*Une fois la vérification ou l'entretien dans le compartiment moteur terminé, ne pas laisser d'éléments tels que des outils ou des chiffons dans le compartiment moteur. Les outils et autres éléments laissés dans le compartiment moteur peuvent endommager le moteur ou entraîner un incendie occasionnant un accident inattendu.*

Entretien

## Entretien réalisable par le propriétaire

### Vue générale du compartiment moteur

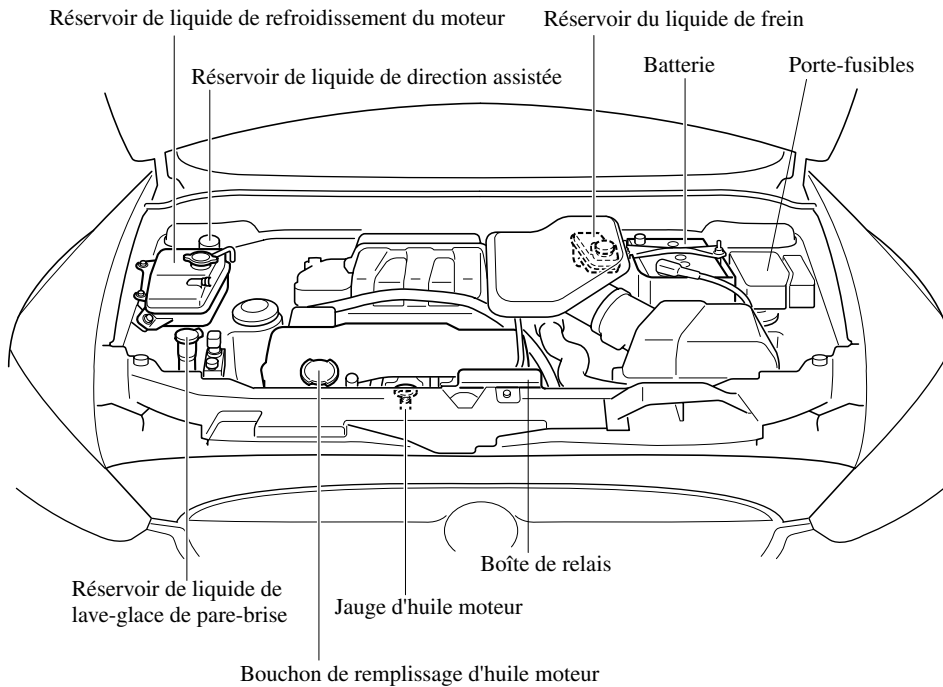

8-20

## Entretien réalisable par le propriétaire

### Huile moteur

#### REMARQUE

*Les changements d'huile moteur devraient être faits par un concessionnaire agréé Mazda.*

*Reportez-vous à l'introduction (page 8-2) pour ce qui concerne la responsabilité du propriétaire en matière de protection de votre investissement.*

#### ▼ Huile moteur recommandée

##### Etats-Unis et Canada

##### **Utiliser l'huile moteur SAE 5W-20.**

Se usa aceite genuino Mazda en su vehículo Mazda. El aceite 5W-20 genuino Mazda se recomienda para lograr economía de combustible óptima.

Pour un service d'entretien, Mazda recommande des pièces authentiques Mazda et Castrol® (Etats-Unis uniquement).



(ILSAC)

Utiliser uniquement l'huile SAE 5W-20 "certifiées pour moteurs à essence" par le American Petroleum Institute (API). Une huile affichant cette marque de commerce est conforme aux normes de protection du système antipollution et du moteur actuel ainsi qu'aux exigences d'économie de carburant de l'International Lubricant Standardization and Approval Committee (ILSAC), englobant les fabricants d'automobiles japonais et américains.

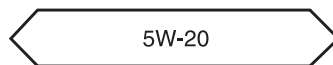
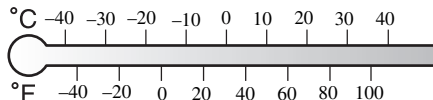

##### Excepté aux Etats-Unis et au Canada

##### **Utiliser l'huile moteur SAE 5W-20.**

Les étiquettes sur les contenants d'huile moteur comportent une information importante.

Elles améliorent l'économie de carburant en réduisant la quantité de carburant consommée par la friction du moteur.

Entretien

## Entretien réalisable par le propriétaire

Pour un service d'entretien, Mazda recommande des pièces authentiques Mazda et Castrol® (Mexique uniquement).



(ILSAC)

La désignation de qualité "SM" ou "ILSAC" doit être indiquée sur l'étiquette.

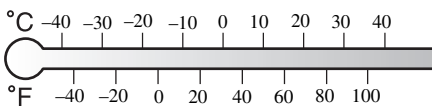

5W-20

### ▼ Vérification du niveau d'huile moteur

1. Veiller à ce que le véhicule se trouve sur une surface horizontale.
2. Réchauffer le moteur jusqu'à ce qu'il atteigne sa température normale de fonctionnement.
3. Arrêter le moteur et attendre au moins 5 minutes afin de laisser l'huile retourner dans le demi-carter inférieur.
4. Retirer la jauge, l'essuyer et l'introduire à nouveau à fond.

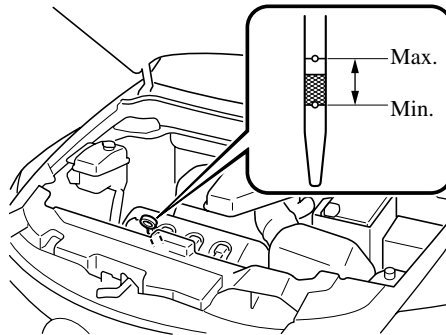

5. Retirer à nouveau la jauge et vérifier le niveau. Le niveau est normal s'il se trouve entre "MIN" et "MAX". S'il se trouve au-dessous de "MIN", rajouter de l'huile pour faire monter le niveau dans la zone hachurée.

### ⚠ ATTENTION

*Ne pas ajouter d'huile au-delà de MAX. Cela pourrait endommager le moteur.*

6. S'assurer que le joint torique sur la jauge est placé correctement avant de réinsérer la jauge.

## Entretien réalisable par le propriétaire

### Liquide de refroidissement du moteur

#### ▼ Vérification du niveau de liquide de refroidissement

#### **! PRUDENCE**

**Ne pas utiliser une allumette ou autre flamme vive dans le compartiment moteur. NE PAS FAIRE L'APPOINT DE LIQUIDE DE REFROIDISSEMENT LORSQUE LE MOTEUR EST CHAUD:**

*Un moteur chaud est dangereux. Si le moteur a tourné, les composantes dans le compartiment moteur peuvent être très chaudes. On risque de se brûler. Inspecter avec précautions le liquide de refroidissement dans le réservoir de liquide de refroidissement, mais ne pas l'ouvrir.*



**Mettre le contacteur sur la position d'arrêt et s'assurer que le ventilateur ne tourne pas avant d'entreprendre des travaux à proximité du ventilateur de refroidissement:**

*Il est dangereux de travailler à proximité du ventilateur de refroidissement lorsque celui-ci fonctionne. Le ventilateur pourrait continuer à fonctionner indéfiniment, même si le moteur s'est arrêté et que la température du compartiment moteur est élevée. On risque d'être blessé gravement par les ailettes tournantes du ventilateur.*

#### **! PRUDENCE**



**Ne pas retirer le bouchon du système de refroidissement lorsque le moteur et le radiateur sont chauds:**

*Lorsque le moteur et le radiateur sont chauds, du liquide de refroidissement brûlant et de la vapeur risquent de jaillir sous pression et causer de graves blessures.*

#### **REMARQUE**

*Les changements de liquide de refroidissement du moteur devraient être faits par un concessionnaire agréé Mazda.*

Vérifier la protection contre le gel et le niveau du liquide de refroidissement dans le réservoir de liquide de refroidissement au moins une fois par an—au début de l'hiver—et avant de partir pour une région où la température risque de descendre en dessous de 0°C (32°F).

Vérifier l'état et les raccords de toutes les durites du circuit de refroidissement et les durites du chauffage.  
Remplacer toute durite gonflée ou détériorée.

Entretien

## Entretien réalisable par le propriétaire

Le liquide doit remplir le radiateur et être entre les repères F et L dans le réservoir lorsque le moteur est froid.

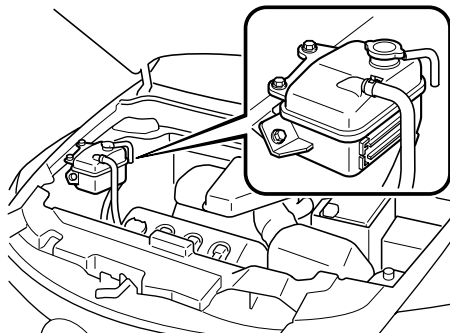

Si le niveau se trouve au niveau ou à proximité du repère L, ajouter suffisamment de liquide de refroidissement spécifié dans le réservoir de liquide de refroidissement pour la protection contre le gel et la corrosion et porter le niveau jusqu'au repère F. Serrez fermement le bouchon du réservoir de liquide de refroidissement après avoir ajouté du liquide de refroidissement.

### **ATTENTION**

- *Le liquide de refroidissement abîme la peinture. Rincer immédiatement tout liquide qui s'est renversé.*
- *N'utiliser que de l'eau douce (deminéralisée) pour le mélange de liquide de refroidissement. De l'eau contenant des minéraux diminue l'efficacité du liquide de refroidissement.*
- *Ne pas ajouter de l'eau uniquement. Toujours ajouter le mélange correct de liquide de refroidissement.*

- *Le moteur du véhicule comporte des pièces en aluminium et elles doivent être protégées par un liquide à l'éthylène-glycol afin d'éviter qu'elles ne soient endommagées par la corrosion ou le gel.*
- *NE PAS UTILISER de liquide de refroidissement contenant de l'alcool, du méthanol, du borate ou du silicate. Ces liquides de refroidissement peuvent endommager le circuit de refroidissement.*
- *NE PAS MELANGER d'alcool ou de méthanol avec le liquide de refroidissement. Cela risque d'endommager le circuit de refroidissement.*
- *Ne pas utiliser une solution contenant plus de 60 pour cent d'antigel. Cela réduirait son efficacité.*

## Entretien réalisable par le propriétaire

- Si l'indication "FL22" apparaît sur ou près du bouchon du circuit de refroidissement, il est recommandé d'utiliser un liquide de refroidissement de type FL-22 lors du remplacement du liquide de refroidissement du moteur. En utilisant du liquide de refroidissement autre que le FL-22 peut causer de graves dommages au moteur et au circuit de refroidissement.



Si le réservoir de liquide de refroidissement est vide ou qu'il doit être fréquemment rempli de nouveau liquide de refroidissement, consulter un concessionnaire agréé Mazda.

### Liquide de frein

#### ▼ Vérification du niveau du liquide de frein

#### ⚠ PRUDENCE

**Si le niveau du liquide de frein est bas, faire contrôler les freins:**

*Un niveau de liquide de frein bas est dangereux.*

*Un niveau bas pourrait indiquer une usure des garnitures de frein ou une fuite du système de freinage rendant les freins inutilisables et pourrait résulter en un accident.*

Vérifier périodiquement le niveau du liquide dans le réservoir. Le niveau doit être gardé entre les repères MAX et MIN. Le niveau baisse normalement lorsque la distance parcourue augmente, en raison de l'usure des garnitures de freins. Si le niveau du liquide est excessivement bas, faire vérifier le circuit de freinage par un concessionnaire agréé Mazda.

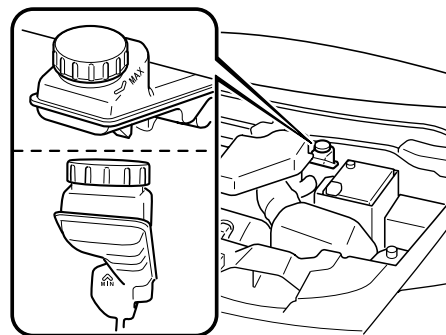

Entretien

## Entretien réalisable par le propriétaire

### Liquide de direction assistée

#### ▼ Vérification du niveau de liquide de direction assistée

#### **ATTENTION**

*Pour éviter d'endommager la pompe de direction assistée, ne pas utiliser le véhicule pour de longues périodes si le niveau de liquide de direction assistée est bas.*

Vérifier le niveau du liquide dans le réservoir à chaque changement d'huile, avec le moteur arrêté et froid.

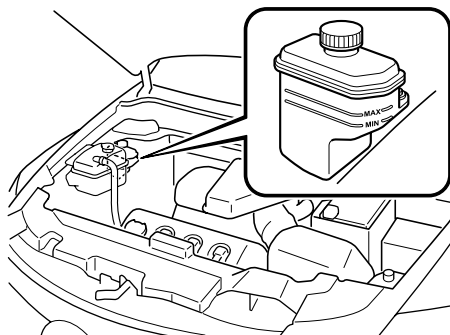

Le niveau doit se trouver entre les repères MAX et MIN.

Vérifier les durites et tuyaux pour fuites ou dommages.

Si le liquide diminue de manière significative ou si son niveau est autour de ou inférieur à MIN, consulter un concessionnaire agréé Mazda pour faire inspecter le véhicule.

### Liquide de lave-glace

#### ▼ Vérification du niveau du liquide de lave-glace

#### **PRUDENCE**

**N'utiliser que du liquide de lave-glace de pare-brise ou de l'eau pure dans le réservoir de liquide:**

*L'utilisation de liquide antigel comme liquide de lave-glace est dangereuse. Si pulvérisé sur le pare-brise, il le salira, gênera la visibilité et cela peut causer un accident.*

**Utilisation de liquide de lave-glace sans protection antigel en hiver:**

*L'utilisation du véhicule par des températures inférieures à 4°C (40°F) avec du liquide de lave-glace sans protection antigel est dangereuse car cela risque de bloquer la vue par le pare-brise et causer un accident. Par temps froid, s'assurer de toujours utiliser du liquide de lave-glace avec une protection antigel.*

#### **REMARQUE**

*La réglementation locale, provinciale ou fédérale peut limiter l'utilisation de composés organiques volatils (COV) qui sont communément utilisés comme agents antigel dans le liquide de lave-glace. Un liquide de lave-glace avec un bas pourcentage de COV ne doit être utilisé que s'il fournit une protection contre le gel adéquate pour toutes les régions et les climats où le véhicule sera utilisé.*



## Entretien réalisable par le propriétaire

Vérifier le niveau sur le réservoir du liquide de lave-glace, ajouter du liquide si nécessaire.

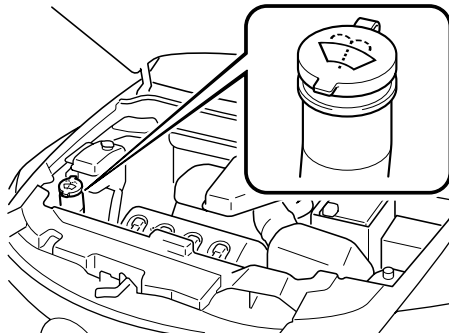

Utiliser de l'eau pure si du liquide de lave-glace n'est pas disponible.  
Par temps froid, n'utiliser qu'une solution de lave-glace antigel.

### **REMARQUE**

*Les lave-glaces avant et arrière utilisent le même réservoir.*

### Lubrification de la carrosserie

Toutes les parties mobiles du véhicule, telles que les charnières et les serrures de portières et du capot, doivent être lubrifiées à chaque changement d'huile.  
Par temps froid utiliser un lubrifiant antigel pour les serrures.

S'assurer que le loquet secondaire du capot empêche le capot de s'ouvrir lorsque le loquet primaire est relâché.

Entretien

## Entretien réalisable par le propriétaire

### Balais d'essuie-glace

#### **ATTENTION**

- *Les cires chaudes appliquées par des lave-auto automatiques peuvent réduire la capacité de nettoyage des essuie-glaces.*
- *Afin d'éviter d'endommager les balais d'essuie-glace, ne pas utiliser d'essence, kérosène, diluant pour peinture ou autres dissolvants sur ou à proximité des balais d'essuie-glace.*
- *Lorsque le levier d'essuie-glace est sur la position AUTO et que le contacteur est mis sur ON, les essuie-glaces peuvent se mettre en marche automatiquement dans les cas suivants:*
  - *Si le pare-brise au-dessus du capteur de pluie est touché.*
  - *Si le pare-brise au-dessus du capteur de pluie est essuyé avec un chiffon.*
  - *Si le pare-brise est frappé avec la main ou un autre objet.*
  - *Si le capteur de pluie est frappé avec la main ou un autre objet à partir de l'intérieur du véhicule.*

*Faire attention à ne pas se faire pincer les mains ou les doigts car ils peuvent subir des blessures ou endommager les essuie-glace. Lorsque le véhicule Mazda est lavé ou réparé, s'assurer que le levier d'essuie-glace est à la position OFF.*

La contamination du pare-brise ou des balais d'essuie-glace par des matières étrangères peut réduire l'efficacité des balais d'essuie-glace. Les sources fréquentes de contamination sont les insectes, la sève d'arbre et les traitements à la cire chaude utilisée dans certains appareils de lave-auto automatiques.

Si les balais n'essuient pas correctement, nettoyer la vitre et les balais avec un bon produit de nettoyage ou du détergent doux et rincer entièrement à l'eau limpide. Répéter l'opération si nécessaire.

#### **▼ Remplacement des balais d'essuie-glace de pare-brise**

Lorsque les essuie-glace ne nettoient plus correctement le pare-brise, les balais sont probablement usés ou abîmés. Les remplacer.

#### **ATTENTION**

*Pour éviter d'endommager les bras d'essuie-glace et les autres composants, ne pas déplacer manuellement les essuie-glace.*

#### **REMARQUE**

*Pour relever les bras des deux essuie-glaces, lever en premier celui du côté conducteur. Lorsque vous rabaissez les bras des essuie-glaces, baissez précautionneusement celui du côté passager en premier tout en le soutenant avec votre main. Forcer le bras de l'essuie-glace à se rabaisser pourrait endommager le bras et la lame, voire rayer ou briser le pare-brise.*

1. Relever le bras d'essuie-glace.
2. Ouvrir la pince et faire glisser l'ensemble de balai dans le sens de la flèche.

## Entretien réalisable par le propriétaire

3. Enrober un tournevis à tête plate ou un outil équivalent avec un chiffon doux pour éviter d'endommager la pince.

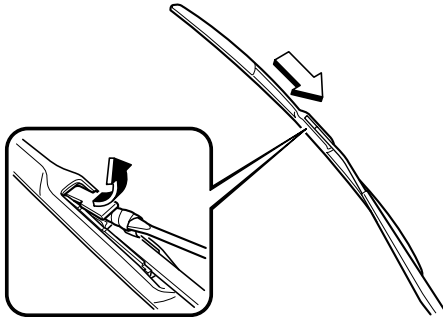

### REMARQUE

Utilisation d'un tournevis à tête plate enrobé d'un chiffon doux.

4. Incliner l'ensemble de balai et le retirer du bras.

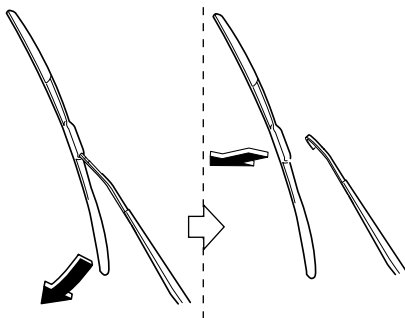

### ATTENTION

Pour empêcher les dommages au pare-brise, laisser retomber doucement l'essuie-glace sans le frapper contre le pare-brise.

5. Tirer le balai et le faire coulisser pour le sortir du support de balai.

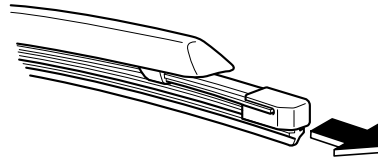

6. Retirer les barres métalliques du caoutchouc de chaque balai d'essuie-glace et les monter sur un caoutchouc de balai d'essuie-glace neuf.

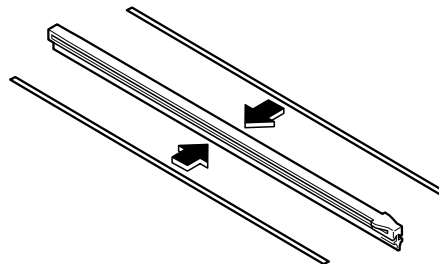

Entretien

## Entretien réalisable par le propriétaire

### **ATTENTION**

- Ne pas plier ou jeter les barres métalliques. Elles doivent être réutilisées.
- Si les barres métalliques sont inversées, l'efficacité des balais d'essuie-glace risque de diminuer. Dès lors, ne pas utiliser les barres métalliques côté conducteur sur les balais côté passager, ou vice versa.
- S'assurer de réinstaller les barres métalliques dans le nouveau caoutchouc de balai de sorte que la courbure soit la même que celle du caoutchouc retiré.

7. Introduire prudemment un caoutchouc de balai neuf. Installer l'ensemble du balai dans l'ordre inverse de celui du retrait.

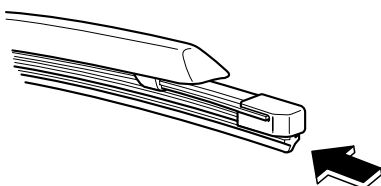

### ▼ Remplacement du balai d'essuie-glace de lunette arrière

Lorsque l'essuie-glace ne nettoie plus correctement la lunette arrière, le balai est probablement usé ou abîmé. Le remplacer.

8-30

### **ATTENTION**

Pour éviter d'endommager le bras d'essuie-glace et les autres composants, ne pas déplacer manuellement l'essuie-glace.

1. Retirer le cache et relever le bras d'essuie-glace.

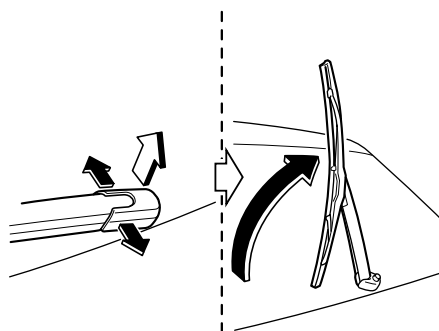

2. Tourner fermement le balai d'essuie-glace vers la droite jusqu'à ce qu'il se déverrouille, puis retirer le balai.

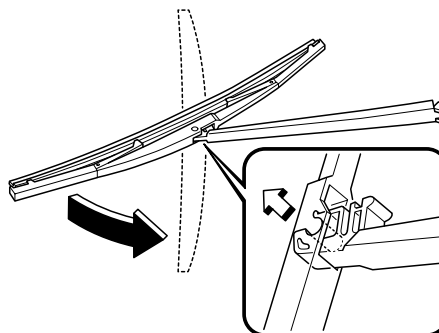

### **ATTENTION**

Pour empêcher les dommages à la lunette arrière, laisser retomber doucement l'essuie-glace sans le frapper contre la lunette arrière.

## Entretien réalisable par le propriétaire

3. Tirer le balai et le faire coulisser pour le sortir du support de balai.

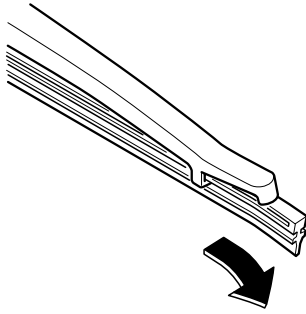

4. Retirer les barres métalliques du caoutchouc de chaque balai d'essuie-glace et les monter sur un caoutchouc de balai d'essuie-glace neuf.

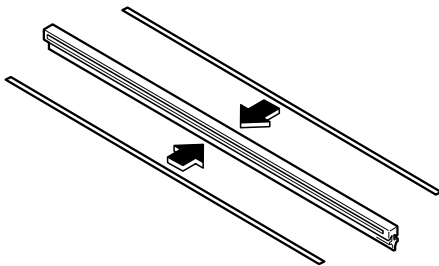

### **ATTENTION**

*Ne pas plier ou jeter les barres métalliques. Elles doivent être réutilisées.*

5. Introduire prudemment un caoutchouc de balai neuf.  
Installer l'ensemble du balai dans l'ordre inverse de celui du retrait.

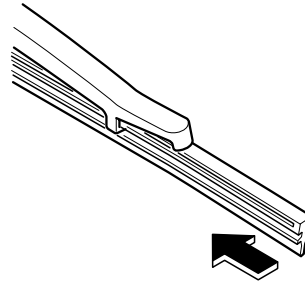

Entretien

## Entretien réalisable par le propriétaire

### Batterie

#### PRUDENCE

**Se laver les mains après avoir manipulé la batterie et les accessoires connexes:**

*Les bornes, connecteurs et les pièces reliées contiennent du plomb et des dérivés de plomb, des produits chimiques qui ont été trouvés par l'Etat de la Californie comme causant le cancer et des problèmes de reproduction.*



**Pour garantir une manipulation correcte et sans danger de la batterie, lire les précautions suivantes attentivement avant de l'utiliser ou de l'inspecter:**



**S'assurer de toujours porter des lunettes de protection lorsque l'on travaille près de la batterie:**

*Travailler sans lunettes de protection est dangereux. Le liquide de la batterie contient de l'ACIDE SULFURIQUE qui peut causer la cécité s'il entre en contact avec vos yeux. Aussi, l'hydrogène produit pendant le fonctionnement normal de la batterie, peut s'enflammer et faire exploser la batterie.*



**Porter des lunettes de protection et des gants de protection pour éviter le contact avec du liquide de la batterie:**

*Du liquide de batterie renversé est dangereux. Le liquide de la batterie contient de l'ACIDE SULFURIQUE qui peut causer de graves blessures s'il entre en contact avec vos yeux, votre peau ou vos vêtements. Si cela se produit, se rincer immédiatement les yeux avec de l'eau pendant 15 minutes ou se laver la peau complètement et consulter un médecin.*



**S'assurer de toujours garder les batteries hors de portée des enfants:**

*Le fait de laisser des enfants jouer près d'une batterie est dangereux. Du liquide de batterie peut causer de graves blessures s'il entre en contact avec les yeux ou la peau.*

## Entretien réalisable par le propriétaire



**Garder les flammes et les étincelles à bonne distance de la batterie, ne pas laisser des outils en métal entrer en contact avec la borne positive (+) ou négative (-) de la batterie quand vous travaillez près de celle-ci. Ne pas laisser la borne positive (+) entrer en contact avec la carrosserie du véhicule:**

*Des flammes ou des étincelles près de cellules ouvertes de la batterie sont dangereuses. De l'hydrogène, qui est produit lors du fonctionnement normal de la batterie, peut s'enflammer et faire exploser la batterie. Une batterie qui explose peut causer de graves brûlures et blessures. Garder toutes les flammes y compris les cigarettes et les étincelles éloignées des cellules ouvertes de la batterie.*



**Garder les flammes, y compris les cigarettes, et étincelles éloignées des cellules ouvertes de la batterie:**

*Des flammes ou des étincelles près de cellules ouvertes de la batterie sont dangereuses. De l'hydrogène, qui est produit lors du fonctionnement normal de la batterie, peut s'enflammer et faire exploser la batterie. Une batterie qui explose peut causer de graves brûlures et blessures.*

### ▼ Entretien de la batterie

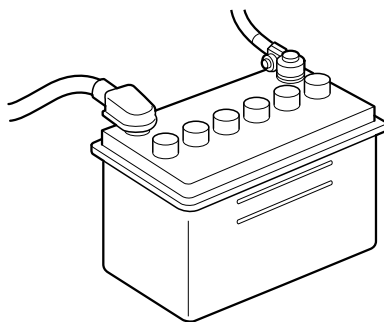

Pour que les performances de la batterie soient optimales:

- Veiller à ce que la batterie soit toujours correctement fixée.
- Veiller à ce que le dessus de la batterie soit propre et sec.
- Veiller à ce que les bornes et les cosses soit propres et correctement serrées, et les enduire de vaseline ou de graisse pour borne.

- Nettoyer immédiatement toute trace d'électrolyte avec un mélange d'eau et de bicarbonate de soude.
- Si le véhicule n'est pas utilisé pendant une période prolongée, déconnecter les câbles de la batterie.

### ▼ Remplacement de la batterie

Contactez un concessionnaire agréé Mazda pour acheter une nouvelle batterie en remplacement.

Entretien

## Entretien réalisable par le propriétaire

### Pneus

Pour des performances optimales, la sécurité, et l'économie de carburant maximale, les pneus doivent toujours être gonflés aux pressions de gonflage recommandées et respecter également les limites de charge et la répartition du poids recommandées.

#### **! PRUDENCE**

##### **Utilisation de pneus de type différent:**

*Le fait de conduire avec des pneus de type différent est dangereux. Cela peut entraîner une mauvaise maniabilité et de mauvaises performances de freinage; et cela peut entraîner une perte de contrôle du véhicule.*

*Sauf lors de l'utilisation limitée de la roue de secours à usage temporaire, n'utiliser que des pneus du même type (radiaux, ceinturés à carcasse diagonale, à carcasse diagonale) sur les quatre roues.*

##### **Utilisation des pneus de taille incorrecte:**

*L'utilisation de pneus de dimensions autres que celles recommandées pour ce véhicule Mazda (page 10-7) est dangereuse. Cela peut sérieusement affecter le confort, la conduite, la garde au sol, le passage de roue et l'indication du compteur de vitesse. Ceci peut entraîner un accident. N'utiliser que des pneus de dimensions spécifiées pour ce véhicule Mazda.*

### ▼ Pression de gonflage des pneus

#### **! PRUDENCE**

##### **Toujours garder les pneus gonflés à la pression correcte:**

*Un sur-gonflage ou un sous-gonflage des pneus est dangereux. Une mauvaise tenue de route ou une défaillance soudaine des pneus peut causer un grave accident. Se référer à Pneus à la page 10-7.*

##### **Utiliser seulement un bouchon de la valve Mazda d'origine:**

*Il est dangereux d'utiliser une pièce non d'origine, car la pression de gonflage de pneu correcte ne pourra pas être maintenue si la valve de pneu est endommagée. Si l'on conduit le véhicule dans cet état, la pression de gonflage de pneu diminuera, et un accident grave risquera de s'ensuivre. Ne pas utiliser de pièce qui ne soit pas une pièce Mazda d'origine pour le bouchon de valve.*



## Entretien réalisable par le propriétaire

Le système de surveillance de pression des pneus \* n'élimine pas la nécessité de vérifier l'état des pneus tous les jours, incluant une vérification visuelle de l'état de gonflage des pneus. Les pressions de gonflage de tous les pneus (y compris le pneu de la roue de secours) doivent être contrôlées tous les mois, lorsque les pneus sont froids. Les pressions recommandées doivent être respectées si l'on veut obtenir une conduite et une tenue de route optimale ainsi qu'une usure minimale des pneus.

Lors de la vérification de la pression, l'utilisation d'une jauge de pression numérique est recommandée.

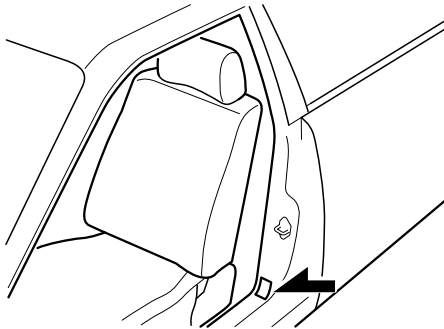

Se référer au tableau de gonflage des pneus (page 10-7).

### REMARQUE

- Vérifier toujours la pression des pneus lorsqu'ils sont froids.
- Lorsque les pneus sont chauds, les pressions de gonflage dépassent généralement les valeurs recommandées. Ne pas dégonfler les pneus, pour ajuster la pression, lorsqu'ils sont chauds.
- Un sous-gonflage peut causer une diminution de l'économie de carburant, une usure irrégulière et prématurée du pneu, et une mauvaise étanchéité du talon du pneu; cela peut déformer la roue et faire que le pneu se sépare de la jante.
- Un sur-gonflage peut causer une conduite dure, une usure irrégulière et prématurée du pneu, et accroît considérablement la possibilité de dommages causés par les risques de la route.  
Veiller à ce que les pressions des pneus soient constamment aux niveaux corrects. Si l'on doit gonfler un pneu souvent, le faire vérifier.

### ▼ Permutation des pneus

#### **! PRUDENCE**

#### **Permuter périodiquement les pneus:**

Il est dangereux d'utiliser un pneu comportant une usure irrégulière. Pour égaliser l'usure des pneus afin de maintenir de bonnes performances de conduite et de freinage, permuter les pneus conformément aux tableaux des programmes d'entretien.

Se référer à Entretien périodique à la page 8-4.

Entretien

## Entretien réalisable par le propriétaire

Lors de la permutation, vérifier si l'équilibrage est correct.

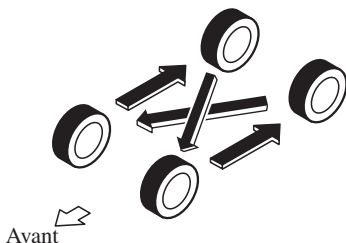

Ne pas inclure la roue de secours (USAGE TEMPORAIRE UNIQUEMENT) dans la permutation.

À chaque permutation des pneus, vérifier si les pneus sont endommagés et s'ils sont usés irrégulièrement. L'usure anormale des pneus est généralement causée par une ou plusieurs des causes suivantes:

- Pression de gonflage incorrecte
- Alignement des roues inadéquat
- Equilibrage incorrect des roues
- Freinages importants

Après la permutation, veiller à régler les pressions de gonflage des pneus avant et arrière en fonction des spécifications (page 10-7) et vérifier le couple de serrage des écrous de roues.

### **ATTENTION**

*Permuter les pneus unidirectionnels et les pneus à carcasse radiale à bande de roulement à dessins asymétriques ou à crampons de l'avant à l'arrière uniquement, et non pas entre la droite et la gauche. La performance des pneus sera réduite si la rotation des pneus est faite d'un côté à l'autre.*

### ▼ Remplacement d'un pneu

#### **PRUDENCE**

**N'utiliser que des pneus en bon état:**

*La conduite avec des pneus usés est dangereuse. Des performances de freinage, direction et traction réduites peuvent causer un accident.*

**Remplacer tous les quatre pneus en même temps:**

*Il est dangereux de ne remplacer qu'un seul pneu. Cela pourrait causer de mauvaises performances de maniabilité et de freinage risquant d'entraîner une perte de contrôle du véhicule. Mazda recommande vivement de remplacer tous les quatre pneus en même temps.*

#### **ATTENTION**

**(Avec système de surveillance de pression des pneus)**

*Lors du remplacement ou de la réparation des pneus, des jantes ou des deux, faire faire le travail par un concessionnaire agréé Mazda, sinon les capteurs de pression des pneus peuvent être endommagés.*

#### **REMARQUE**

**(Avec système de surveillance de pression des pneus)**

- Lorsque des pneus avec flancs ceinturés d'acier sont utilisés, le système peut ne pas fonctionner correctement même si une jante d'origine est utilisée.  
*Se référer à Activation erronée du système à la page 5-36.*
- S'assurer d'installer les capteurs de pression des pneus lorsque les jantes ou les pneus sont remplacés.  
*Se référer à Pneus et jantes à la page 5-36.*

## Entretien réalisable par le propriétaire

Si un pneu est usé régulièrement, un témoin d'usure apparaît en travers de la chape.

Dans un tel cas, remplacer le pneu.

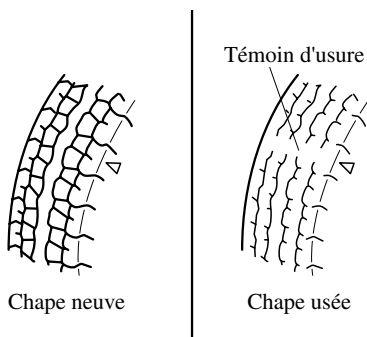

Il est nécessaire de remplacer le pneu avant que le témoin d'usure n'apparaisse en travers de la chape.

### REMARQUE

*Les pneus s'abîment avec le temps, même si on ne les utilise pas pour rouler sur la route. Il est généralement recommandé de remplacer les pneus lorsqu'ils sont vieux de 6 ans ou plus. La chaleur causée par l'utilisation en climat chaud ou sous conditions de forte charge peut accélérer le processus de vieillissement. Il faut remplacer le pneu de la roue de secours quand on remplace les autres pneus, car le pneu de la roue de secours vieillit aussi. La date de fabrication du pneu (semaine et année) est indiquée par un numéro à 4 chiffres. Se référer à Etiquetage des pneus à la page 9-24.*

### ▼ Roue de secours à usage temporaire

Vérifier la roue de secours temporaire au moins une fois par mois, pour qu'elle soit toujours correctement gonflée et rangée.

### REMARQUE

*La condition de la roue de secours à usage temporaire se détériore graduellement même si elle n'a pas été utilisée.*

La roue de secours à usage temporaire est plus facile à manipuler car elle est plus légère et plus petite qu'une roue conventionnelle. Cette roue ne doit être utilisée qu'en cas d'urgence et sur une distance limitée.

N'utiliser la roue de secours temporaire que le temps nécessaire à la réparation de la roue conventionnelle, réparation qui doit être faite dès que possible.

### (Sauf Mexique)

Garder la pression de gonflage à 420 kPa (4,2 kgf/cm<sup>2</sup> ou bar, 60 psi).

### (Mexique)

Garder la pression de gonflage à 250 kPa (2,5 kgf/cm<sup>2</sup> ou bar, 36 psi).

Entretien

## Entretien réalisable par le propriétaire

### ATTENTION

- Ne pas monter de pneu à neige ou normal sur la jante de la roue de secours à usage temporaire. Ces pneus ne s'adapteront pas et cela risque d'endommager la jante et le pneu.
- La durée de vie de la surface de roulement de la roue de secours temporaire est inférieure à 5.000 km. La surface de roulement pourrait être encore plus courte selon les conditions de conduite.
- L'utilisation de la roue de secours à usage temporaire doit être limitée, cependant, si le témoin d'usure apparaît en travers de la chape, remplacer cette roue par une roue de secours temporaire du même type (page 8-36).

### REMARQUE

Les pneus s'abîment avec le temps, même si on ne les utilise pas pour rouler sur la route. Il est généralement recommandé de remplacer les pneus lorsqu'ils sont vieux de 6 ans ou plus. La chaleur causée par l'utilisation en climat chaud ou sous conditions de forte charge peut accélérer le processus de vieillissement. Il faut remplacer le pneu de la roue de secours quand on remplace les autres pneus, car le pneu de la roue de secours vieillit aussi. La date de fabrication du pneu (semaine et année) est indiquée par un numéro à 4 chiffres. Se référer à Etiquetage des pneus à la page 9-24.

### ▼ Remplacement d'une roue

### PRUDENCE

**N'utiliser que des roues de dimensions correctes sur ce véhicule:**

L'utilisation de roues de dimensions non spécifiées pour ce véhicule est dangereuse. Cela peut affecter le freinage et la conduite, ce qui peut causer une perte de contrôle du véhicule et un accident.

## Entretien réalisable par le propriétaire

### **ATTENTION**

- Une roue de dimension autre que celle spécifiée peut affecter:
  - Ajustement du pneu
  - Durée de vie de la roue et du roulement de roue
  - Garde au sol
  - Espace nécessaire à la chaîne
  - Indication du compteur de vitesse
  - Alignement des phares
  - Hauteur des pare-chocs
  - Système de surveillance de pression des pneus
- **(Avec système de surveillance de pression des pneus)**
  - Lors du remplacement ou de la réparation des pneus, des jantes ou des deux, faire faire le travail par un concessionnaire agréé Mazda, sinon les capteurs de pression des pneus peuvent être endommagés.
  - Les jantes montées sur ce véhicule Mazda sont spécialement conçues pour l'installation de capteurs de pression des pneus. Ne pas utiliser des jantes non d'origine, car il peut ne pas être possible d'y installer les capteurs de pression des pneus.

### **REMARQUE**

- S'assurer d'installer les capteurs de pression des pneus lorsque les jantes ou les pneus sont remplacés. Se référer à Pneus et jantes à la page 5-36.
- En cas de remplacement d'une roue, veiller à ce que la roue neuve soit équivalente en diamètre, en largeur de jante et en déport (déport interne/externe), à la roue d'origine.
- Pour plus de détails, s'adresser à un concessionnaire agréé Mazda.

Un équilibrage correct des roues offre un meilleur confort de conduite et réduit l'usure des pneus. Des roues déséquilibrées peuvent causer des vibrations et entraîner une usure irrégulière des pneus.

Entretien

## Entretien réalisable par le propriétaire

### Ampoules

#### Avec phares à décharge en xénon

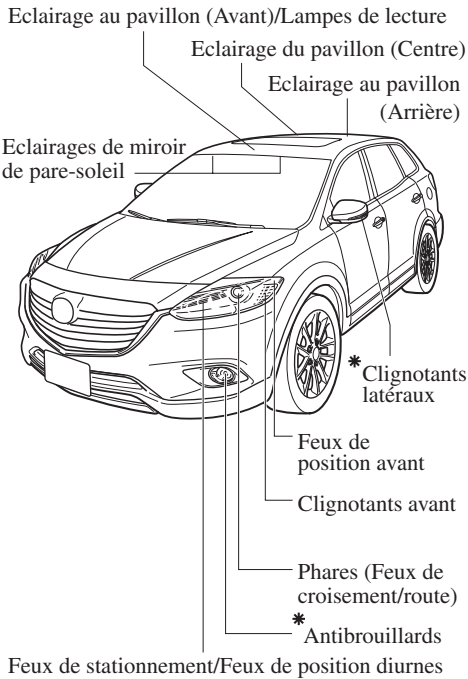

#### Avec phares à halogène

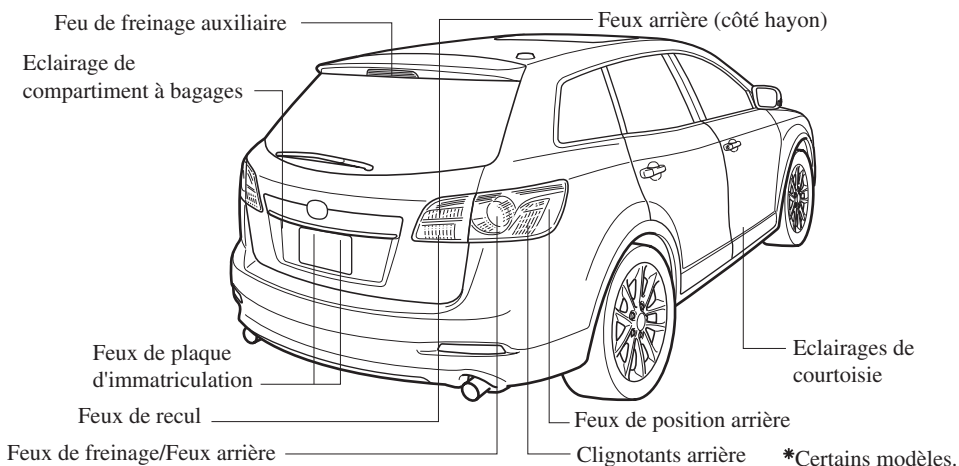
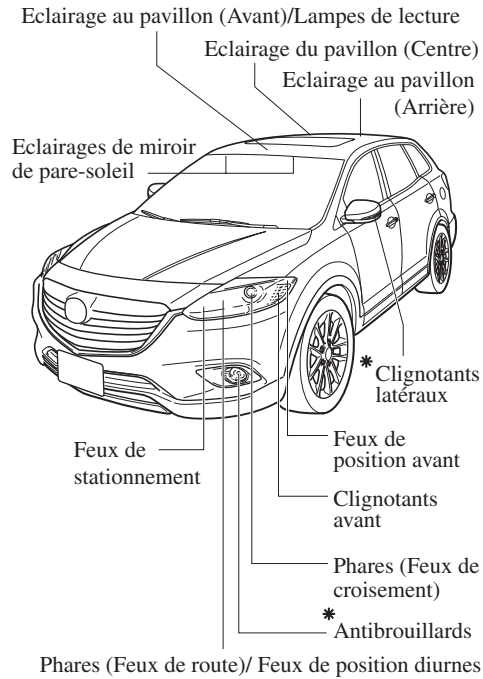

## Entretien réalisable par le propriétaire

### **PRUDENCE**

**Ne pas remplacer les ampoules à décharge en xénon soi-même:**

*Le fait de remplacer des ampoules à décharge en xénon soi-même est dangereux. Etant donné que les ampoules à décharge en xénon requièrent une tension élevée, on risque de subir une décharge électrique si les ampoules ne sont pas manipulées correctement. Lorsque le remplacement des ampoules est requis, s'adresser à un concessionnaire agréé Mazda.*

**Ne jamais toucher le verre d'une ampoule halogène avec les mains nues et toujours porter des lunettes de sûreté lors de la manipulation ou lorsque l'on travaille près d'ampoules:**

*Si une ampoule halogène se casse, cela est dangereux. Ces ampoules contiennent du gaz sous pression. Si une ampoule se casse, elle explosera et les éclats de verre peuvent causer de graves blessures.*

*Si le verre de l'ampoule est touché avec les mains nues, l'huile naturelle du corps peut faire que l'ampoule surchauffe et explose lorsqu'elle est allumée.*

**Toujours garder les ampoules halogènes hors de la portée des enfants:**

*Le fait de jouer avec une ampoule halogène est dangereux. Si l'ampoule tombe ou si elle se casse, cela peut causer de graves blessures.*

### **ATTENTION**

*Lors du retrait de l'unité de lentilles ou de lampes avec un tournevis plat, s'assurer que le tournevis n'entre pas en contact avec le terminal intérieur. Un contact entre le tournevis plat et le terminal pourrait provoquer un court-circuit.*

### ▼ **Remplacement des ampoules d'éclairages extérieurs**

#### **Phares (avec phares à décharge en xénon)**

#### **Ampoules des feux de croisement/route**

Il n'est pas possible de remplacer les ampoules des feux de croisement/route soi-même. Les ampoules doivent être remplacées par un concessionnaire agréé Mazda.

#### **Phares (avec phares à halogène)**

#### **Ampoules de feux de route/Feux de position diurnes**

1. S'assurer que le contacteur est en position d'arrêt et que l'interrupteur des phares est coupé.
2. Ouvrir le capot.

Entretien

## Entretien réalisable par le propriétaire

3. Tourner le couvercle dans le sens contraire des aiguilles d'une montre et le retirer.

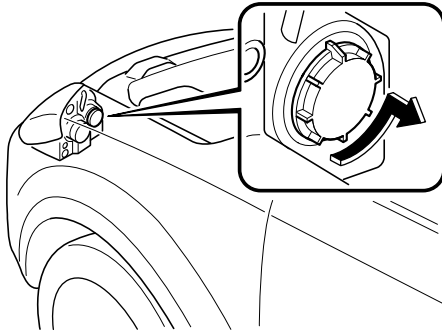

4. Débrancher le connecteur électrique de l'ampoule en tirant la languette du connecteur avec un doigt et en tirant le connecteur vers le bas.

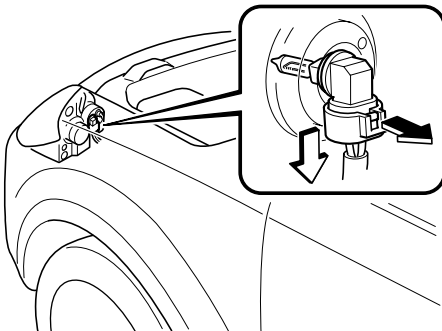

5. Tourner l'ensemble douille et ampoule et le retirer. Retirer prudemment l'ampoule de la douille du réflecteur en la tirant doucement en un mouvement rectiligne.

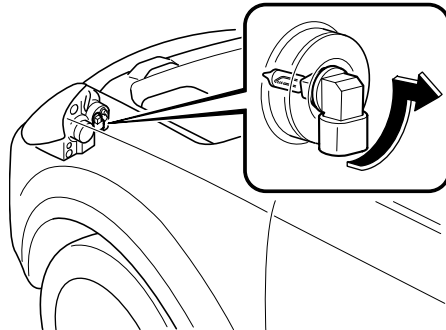

6. Installer la nouvelle ampoule en procédant dans l'ordre inverse des opérations de retrait.

### REMARQUE

- Pour remplacer l'ampoule, s'adresser à un concessionnaire agréé Mazda
- Si l'on touche l'ampoule halogène par mégarde, il faut la nettoyer en la frottant avec de l'alcool avant de l'utiliser.
- Utiliser le protecteur et l'emballage de la nouvelle ampoule pour mettre au rebut, hors de portée des enfants, l'ancienne ampoule.

### Ampoules de feux de croisement

1. S'assurer que le contacteur est en position d'arrêt et que l'interrupteur des phares est coupé.
2. Ouvrir le capot.



## Entretien réalisable par le propriétaire

### 3. (Côté droite)

Retirer les boulons de fixation et le réservoir du liquide de refroidissement avant de remplacer l'ampoule d'éclairage.

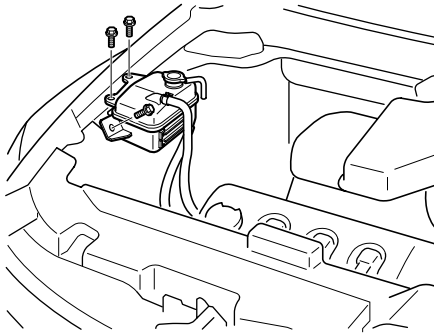

4. Tourner le couvercle dans le sens contraire des aiguilles d'une montre et le retirer.

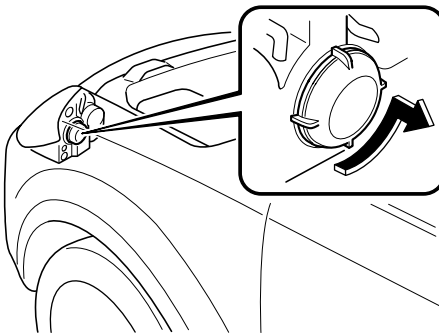

5. Débrancher le connecteur électrique de l'ampoule en tirant la languette du connecteur avec un doigt et en tirant le connecteur vers le bas.

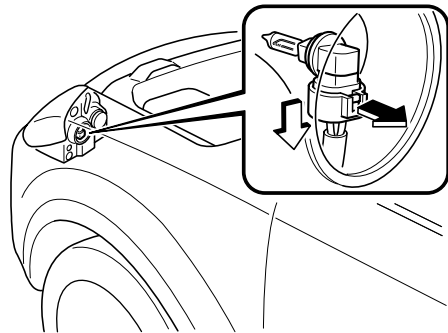

6. Tourner l'ensemble douille et ampoule et le retirer. Retirer prudemment l'ampoule de la douille du réflecteur en la tirant doucement en un mouvement rectiligne.

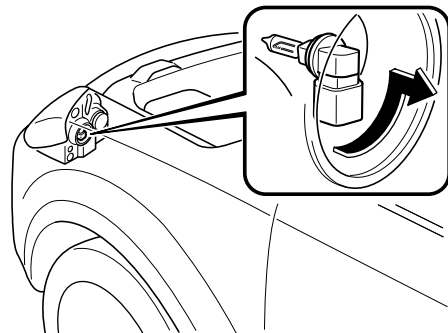

7. Installer la nouvelle ampoule en procédant dans l'ordre inverse des opérations de retrait.

Entretien

## Entretien réalisable par le propriétaire

8. Installer le réservoir de liquide de refroidissement. Si l'on n'est pas certain du serrage des boulons de roue, les faire vérifier par un concessionnaire agréé Mazda.

Couple de serrage des boulons	
N·m (kgf·m, ft·lbf)	6,9—11,8 (0,7—1,2, 5,1—8,7)

### REMARQUE

- Pour remplacer l'ampoule, s'adresser à un concessionnaire agréé Mazda
- Si l'on touche l'ampoule halogène par mégarde, il faut la nettoyer en la frottant avec de l'alcool avant de l'utiliser.
- Utiliser le protecteur et l'emballage de la nouvelle ampoule pour mettre au rebut, hors de portée des enfants, l'ancienne ampoule.

### Feux de position diurnes/Feux de stationnement (avec phares à décharge en xénon)

L'ampoule LED ne peut pas être remplacée comme une seule unité, car c'est une unité intégrée.

L'ampoule LED doit être remplacée avec l'unité. Pour remplacer les ampoules s'adresser à un mécanicien agréé Mazda.

### Feux de stationnement (avec phares à halogène)

1. S'assurer que le contacteur est en position d'arrêt et que l'interrupteur des phares est coupé.
2. Ouvrir le capot.

3. Tourner le couvercle dans le sens contraire des aiguilles d'une montre et le retirer.

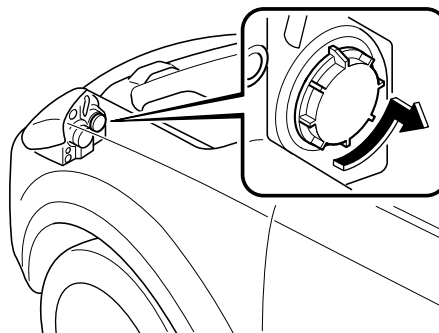

4. Tourner l'ensemble douille et ampoule dans le sens contraire des aiguilles d'une montre et le retirer.
5. Retirer l'ampoule en la poussant légèrement vers l'intérieur, puis en la tournant dans le sens contraire des aiguilles d'une montre.

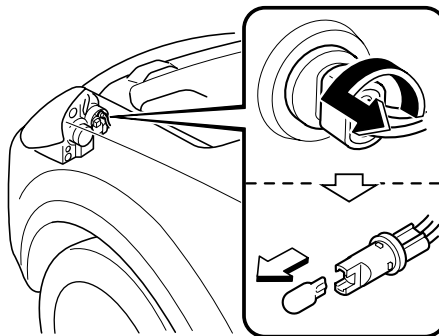

6. Installer la nouvelle ampoule en procédant dans l'ordre inverse des opérations de retrait.

## Entretien réalisable par le propriétaire

### Feux de position avant, Clignotants avant

1. S'assurer que le contacteur est en position d'arrêt et que l'interrupteur des phares est coupé.
2. Ouvrir le capot.
3. **(Côté droit)**  
Retirer les boulons de fixation et le réservoir du liquide de refroidissement avant de remplacer l'ampoule d'éclairage.

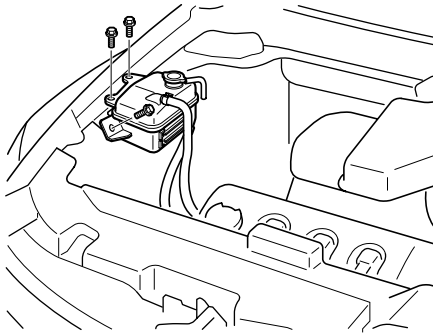

4. Tourner l'ensemble douille et ampoule dans le sens contraire des aiguilles d'une montre et le retirer.
5. Retirer l'ampoule en la poussant légèrement vers l'intérieur, puis en la tournant dans le sens contraire des aiguilles d'une montre.

### Feux de position avant

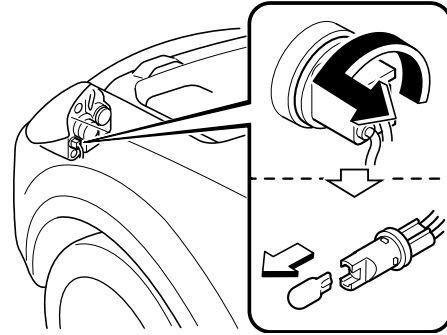

### Clignotants avant

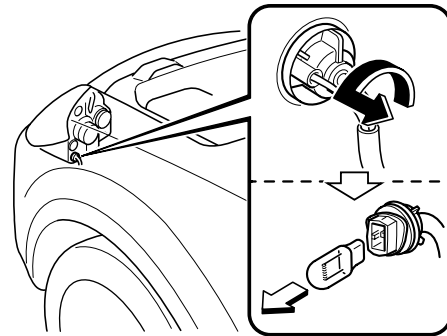

6. Installer la nouvelle ampoule en procédant dans l'ordre inverse des opérations de retrait.
7. Installer le réservoir de liquide de refroidissement. Si l'on n'est pas certain du serrage des boulons de roue, les faire vérifier par un concessionnaire agréé Mazda.

Couple de serrage des boulons	
N·m (kgf·m, ft·lbf)	6,9—11,8 (0,7—1,2, 5,1—8,7)

### Antibrouillards\*

1. S'assurer que le contacteur est en position d'arrêt et que l'interrupteur des phares est coupé.

Entretien

## Entretien réalisable par le propriétaire

2. Tourner les vis dans le sens contraire des aiguilles d'une montre et les retirer.
3. Tourner les vis et la section centrale des pièces de retenue en plastique dans le sens inverse des aiguilles d'une montre et les retirer, puis retirer partiellement le garde-boue.

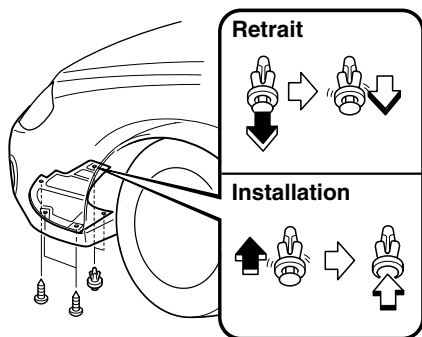

4. Débrancher le connecteur électrique de l'ampoule en appuyant sur la languette du connecteur avec un doigt et en tirant le connecteur vers le bas.

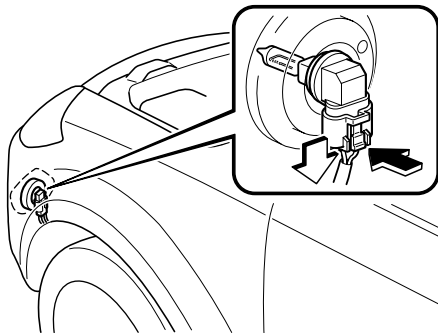

5. Tourner l'ensemble douille et ampoule dans le sens contraire des aiguilles d'une montre et le retirer. Retirer prudemment l'ampoule de la douille du réflecteur en la tirant doucement en un mouvement rectiligne.

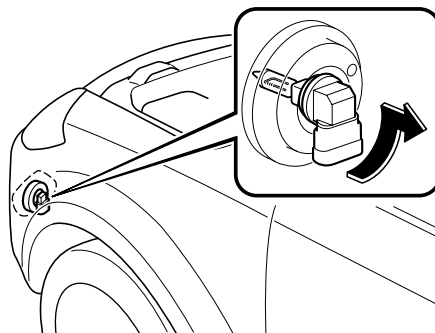

6. Installer la nouvelle ampoule en procédant dans l'ordre inverse des opérations de retrait.

### REMARQUE

- Pour remplacer l'ampoule, s'adresser à un concessionnaire agréé Mazda
- Si l'on touche l'ampoule halogène par mégarde, il faut la nettoyer en la frottant avec de l'alcool avant de l'utiliser.
- Utiliser le protecteur et l'emballage de la nouvelle ampoule pour mettre au rebut, hors de portée des enfants, l'ancienne ampoule.

### Clignotants latéraux\* , feu de freinage auxiliaire

L'ampoule LED ne peut pas être remplacée comme une seule unité, car c'est une unité intégrée.

L'ampoule LED doit être remplacée avec l'unité. Pour remplacer les ampoules s'adresser à un mécanicien agréé Mazda.

## Entretien réalisable par le propriétaire

### Feux de freinage/Feux arrière, clignotants arrière, feu de position arrière

1. S'assurer que le contacteur est en position d'arrêt et que l'interrupteur des phares est coupé.
2. Tourner les boulons dans le sens contraire des aiguilles d'une montre et les retirer.

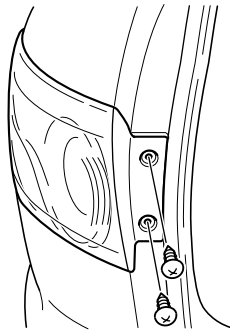

3. Tirer l'unité vers l'arrière pour l'enlever.

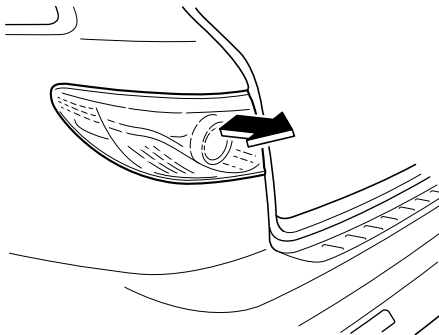

4. Tourner l'ensemble douille et ampoule dans le sens contraire des aiguilles d'une montre et le retirer.

### Feux de freinage/Feux arrière

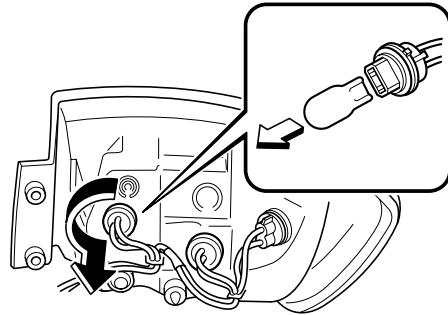

### Clignotants arrière

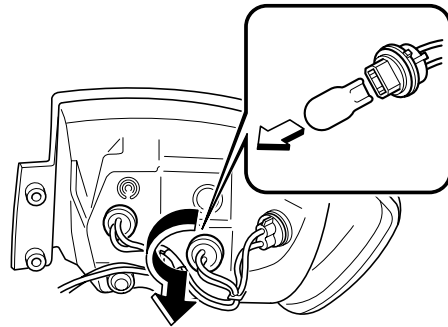

### Feu de position arrière

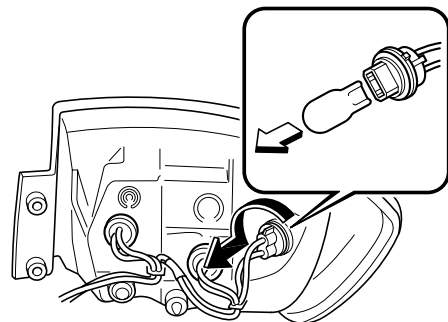

5. Débrancher l'ampoule de la douille.

Entretien

## Entretien réalisable par le propriétaire

6. Installer la nouvelle ampoule en procédant dans l'ordre inverse des opérations de retrait.

### **Feux arrière (côté hayon), feux de recul**

1. S'assurer que le contacteur est en position d'arrêt et que l'interrupteur des phares est coupé.
2. Retirer le couvercle.

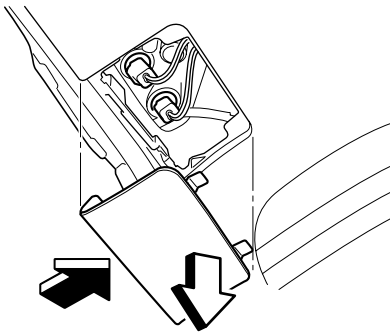

3. Tourner l'ensemble douille et ampoule dans le sens contraire des aiguilles d'une montre et le retirer.
4. Débrancher l'ampoule de la douille.

### **Feux arrière (côté hayon)**

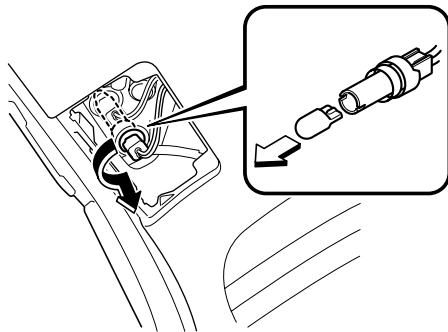

### **Feux de recul**

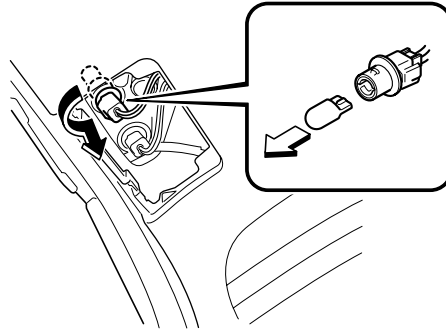

5. Installer la nouvelle ampoule en procédant dans l'ordre inverse des opérations de retrait.

### **REMARQUE**

*Pour remplacer l'ampoule, s'adresser à un concessionnaire agréé Mazda.*

### **Feux de plaque d'immatriculation**

1. S'assurer que le contacteur est en position d'arrêt et que l'interrupteur des phares est coupé.
2. Enrober d'un chiffon doux un tournevis à tête plate pour éviter d'endommager la lentille, puis retirer la lentille en la soulevant doucement par le bord en faisant levier avec le tournevis à tête plate.

## Entretien réalisable par le propriétaire

3. Débrancher l'ampoule en la tirant.

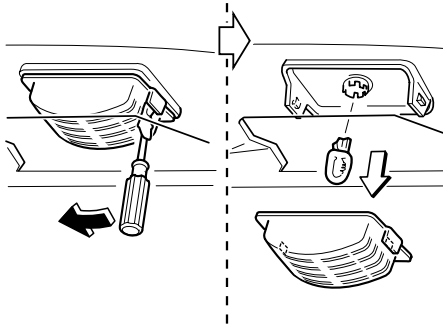

4. Installer la nouvelle ampoule en procédant dans l'ordre inverse des opérations de retrait.

### ▼ Remplacement des ampoules d'éclairages intérieurs

**Eclairage au pavillon (avant)/Lampes de lecture, éclairage de pavillon (central, arrière), éclairage de compartiment à bagages, éclairages de courtoisie, éclairages du miroir de pare-soleil**

1. Enrober d'un chiffon doux un petit tournevis à tête plate pour éviter d'endommager la lentille, puis retirer la lentille en la soulevant doucement par le bord en faisant levier avec le tournevis à tête plate.
2. Débrancher l'ampoule en la tirant.

### Eclairage au pavillon (Avant)/Lampes de lecture

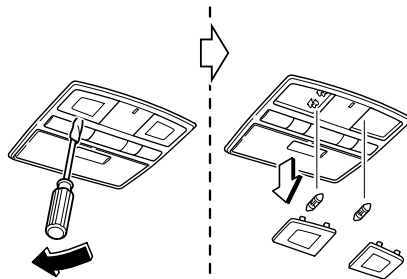

### Eclairage au pavillon (central, arrière)

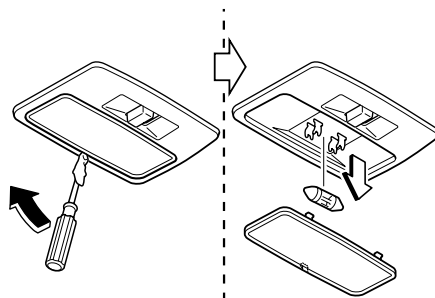

### Eclairage de compartiment à bagages

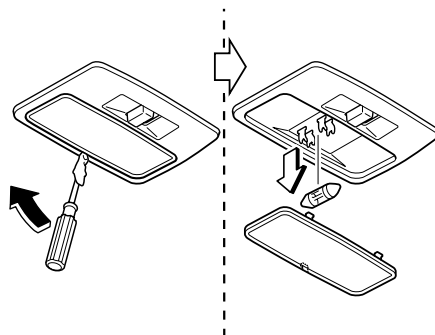

Entretien

## Entretien réalisable par le propriétaire

### Eclairages de courtoisie

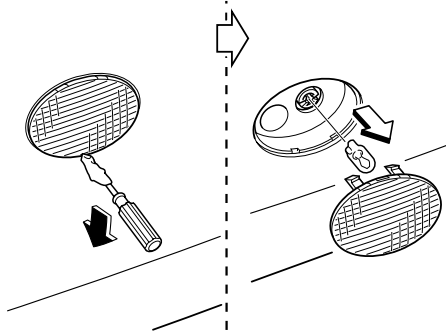

### Eclairages de miroir de pare-soleil

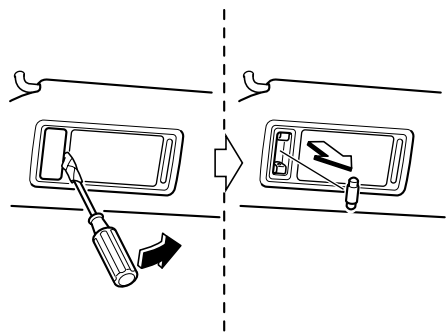

3. Installer la nouvelle ampoule en procédant dans l'ordre inverse des opérations de retrait.

## Fusibles

Le circuit électrique du véhicule est protégé par des fusibles.

Si un des feux, accessoires ou commandes ne fonctionne pas, vérifier la protection du circuit relié. Si un fusible est fondu, le filament se trouvant à l'intérieur sera coupé.

Si le même fusible fond de nouveau, ne pas utiliser ce système et s'adresser à un concessionnaire agréé Mazda dès que possible.

### ▼ Remplacement d'un fusible

#### Remplacement des fusibles derrière la boîte à gants

Si le système électrique ne fonctionne pas, inspecter les fusibles derrière la boîte à gants.

1. S'assurer que le contacteur est en position d'arrêt et que les autres interrupteurs sont hors tension.
2. Ouvrir la boîte à gants.
3. Retirer le couvercle.

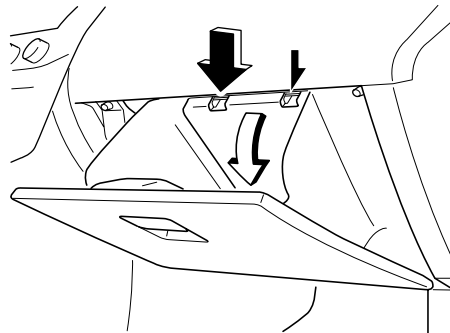



## Entretien réalisable par le propriétaire

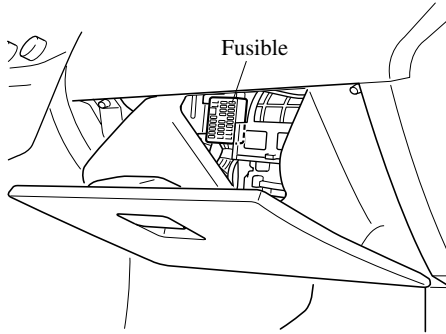

4. Tirer le fusible droit à l'aide de l'outil de retrait fourni dans la boîte à fusibles du compartiment moteur.

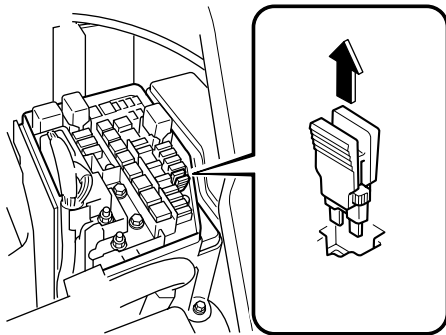

5. Vérifier le fusible et le remplacer s'il est fondu.

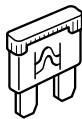

Normal



Fondu

6. Insérer un fusible neuf de même valeur, et s'assurer qu'il est fermement installé. S'il n'est pas fermement installé, le faire installer par un mécanicien expérimenté. Nous recommandons un concessionnaire agréé Mazda. Si un fusible de rechange n'est pas disponible, utiliser un fusible de même valeur d'un circuit non nécessaire à la conduite du véhicule, comme le fusible ROOM.

### **ATTENTION**

*Toujours remplacer un fusible par un de la même valeur. Sinon cela risque d'endommager le circuit électrique.*

7. Réinstaller le couvercle en prenant soin qu'il est bien installé.

### **Remplacement des fusibles sous le capot**

Si les phares ou d'autres composantes électriques ne fonctionnent pas et que les fusibles se trouvant dans l'habitacle sont corrects, vérifier le porte-fusibles situé dans le compartiment moteur. Si un des fusibles est fondu, il doit être remplacé. Suivre les étapes suivantes:

1. S'assurer que le contacteur est en position d'arrêt et que les autres interrupteurs sont hors tension.

Entretien

## Entretien réalisable par le propriétaire

2. Enlever le couvercle du porte-fusibles ou de boîte de relais.

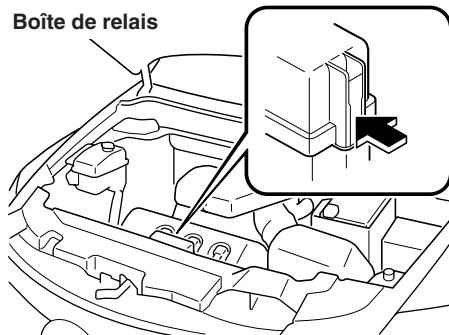
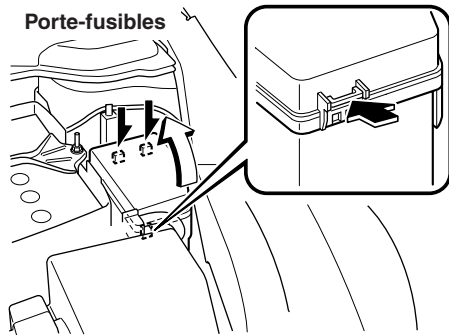

3. Si un des fusibles autre que le fusible MAIN est fondu, le remplacer par un de même ampérage.

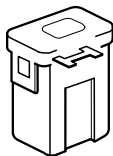

Normal

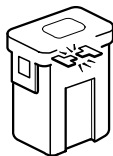

Fondu

### **PRUDENCE**

**Ne pas remplacer le fusible principal soi-même. Confier le remplacement à un concessionnaire agréé Mazda:**

*Il est dangereux de remplacer soi-même le fusible, car le fusible MAIN est un fusible à haute intensité de courant. Si l'on effectue incorrectement le remplacement, on risque de se faire électrocuter ou de causer un court-circuit pouvant entraîner un incendie.*

4. Réinstaller le couvercle en prenant soin qu'il est bien installé.

## Entretien réalisable par le propriétaire

### ▼ Description des panneaux à fusibles

#### Porte-fusibles (Compartiment moteur)

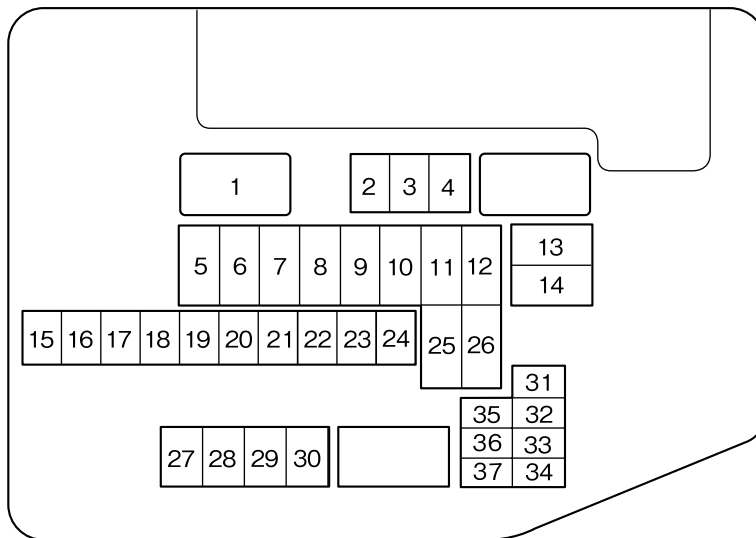

DESCRIPTION		VALEUR DE FUSIBLE	COMPOSANTE PROTEGEE
1	MAIN	150 A	Pour la protection de tous les circuits
2	—	—	—
3	ENGINE	20 A	Système de commande du moteur
4	H/L R * <sup>1</sup>	15 A	Phare (Droite)
	H/L HI RY * <sup>2</sup>	15 A	Pour la protection de plusieurs circuits *
5	R HEATER	40 A	Chauffage
6	P.SEAT R	30 A	Siège électrique (Droit) *
7	HEATER	50 A	Chauffage
8	IGKEY 2	40 A	Pour la protection de plusieurs circuits
9	FAN 1	30 A *	Ventilateur de refroidissement
		40 A *	
10	P.SEAT L	40 A	Siège électrique (Gauche) *
11	DEFOG	30 A	Désembueur de lunette arrière
12	BTN	50 A	Pour la protection de plusieurs circuits
13	FUEL PUMP	30 A	Pompe à carburant
14	IGKEY 1	30 A	Pour la protection de plusieurs circuits

\* Certains modèles. **8-53**

Entretien

## Entretien réalisable par le propriétaire

DESCRIPTION		VALEUR DE FUSIBLE	COMPOSANTE PROTEGEE
15	FOG	15 A	Antibrouillards *
16	ABS (SOL)	30 A	ABS
17	D/L	25 A	Verrouillages électriques des portières
18	ROOM	15 A	Eclairage au pavillon
19	OUTLET CTR	15 A	Prise des accessoires (centrale)
20	OUTLET RR	15 A	Prise des accessoires (arrière)
21	AC PWR	15 A	Toit ouvrant transparent *, inverseur CC/CA *
22	S.WARM	15 A	Chauffage de siège *
23	A/C MAG	10 A	Climatiseur
24	BOSE	25 A	Système audio (Modèle avec le système audio Bose®) *
25	FAN 2	30 A *	Ventilateur de refroidissement
		40 A *	
26	ABS	50 A	ABS
27	IG COIL	25 A	Système de commande du moteur
28	H/L L *1	15 A	Phare (Gauche)
	H/L LOW L *2	15 A	Feux de croisement des phares (Gauche)
29	—*1	—	—
	H/L LOW R *2	15 A	Feux de croisement des phares (Droite)
30	—*1	—	—
	H/L HIGH *2	20 A	Feux de route
31	HAZARD	15 A	Feux de détresse, clignotants
32	ENG +B	10 A	Système de commande du moteur
33	HORN	15 A	Avertisseur
34	STOP	7,5 A	Feux de freinage
35	EGI INJ	10 A	Système de commande du moteur
36	ENG BAR	20 A	Système de commande du moteur
37	ENG BAR 2	7,5 A	Système de commande du moteur

\*1 Avec phares à décharge en xénon

\*2 Avec phares à halogène

## Entretien réalisable par le propriétaire

### Boîte à relais (Compartiment du moteur)\*

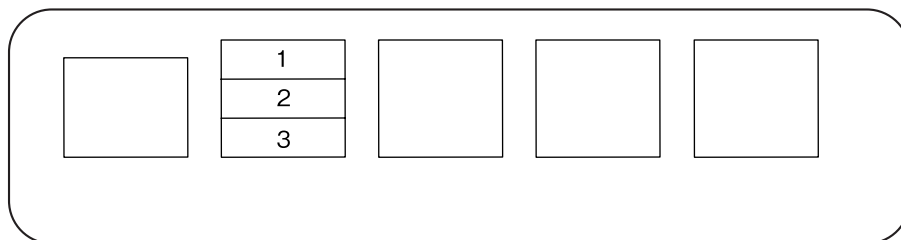

DESCRIPTION		VALEUR DE FUSIBLE	COMPOSANTE PROTEGEE
1	INJ	7,5 A	Système de commande du moteur
2	—	—	—
3	—	—	—

Entretien

## Entretien réalisable par le propriétaire

### Porte-fusibles (Boîte à gants)

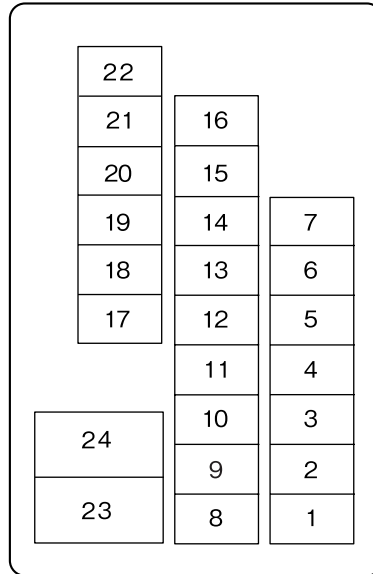

DESCRIPTION		VALEUR DE FUSIBLE	COMPOSANTE PROTEGEE
1	OUTLET FR	15 A	Prise des accessoires (avant)
2	MIRROR	7,5 A	Rétroviseur à commande à distance
3	C/U-IG1	15 A	Pour la protection de plusieurs circuits
4	METER	10 A	Combiné d'instruments
5	SAS	7,5 A	ABS, coussin d'air
6	ENG. IGA	7,5 A	Système de commande du moteur
7	STA	7,5 A	Système de commande du moteur
8	—	—	—
9	A/C	7,5 A	Climatiseur
10	R.WIPER	15 A	Essuie-glace de lunette arrière
11	TRAILER	—	—
12	P.LIFT GATE	20 A	Hayon électrique*
13	SUNROOF	15 A	Toit ouvrant transparent*
14	AUDIO	10 A	Système audio
15	M.DEF	10 A	Désembueur de rétroviseur*
16	P/W	25 A	Lève-vitres électriques (côté passager)
17	TAIL	10 A	Feux arrière, feux de stationnement, feux de plaque d'immatriculation, feux de position latéraux

**8-56** \*Certains modèles.

Entretien

## Entretien réalisable par le propriétaire

DESCRIPTION		VALEUR DE FUSIBLE	COMPOSANTE PROTEGEE
18	ILLUMI	10 A	Eclairage de tableau de bord
19	INJ	7,5 A	Système de commande du moteur
20	—	—	—
21	OUTLET CTR	—	—
22	OUTLET RR	—	—
23	WIPER	30 A	Essuie-glace et lave-glace de pare-brise
24	P.WIND	30 A	Lève-vitres électriques (côté conducteur)

Entretien

## Soins à apporter

### Pour éviter les dommages à la peinture causés par l'environnement

Le procédé de peinture de votre Mazda incorpore les derniers développements techniques de composition et de méthodes d'application.

Cependant, si l'entretien correct n'est pas apporté, l'environnement peut affecter les propriétés protectrices de la peinture.

Ci-dessous sont indiqués quelques exemples de dommages possibles et des conseils sur comment les éviter.

#### ▼ Dommages causés par les pluies acides ou les retombées chimiques

##### Apparition

Les polluants industriels et les émissions d'échappement des véhicules automobiles se mélangent dans l'air avec la pluie ou l'humidité pour former des retombées acides. Ces acides peuvent retomber sur le fini du véhicule. Lorsque l'eau s'évapore, la concentration de l'acide augmente et peut endommager le fini.

Le plus longtemps cet acide reste sur la surface, plus élevés sont les risques de dommages.

##### Prévention

Il est nécessaire de laver et cirer le véhicule, suivant les instructions fournies dans cette section, pour protéger son fini. Ceci devrait être fait dès que l'on pense que des retombées acides se sont déposées sur le véhicule.

#### ▼ Dommages causés par les excréments d'oiseaux, les insectes ou la sève d'arbre

##### Apparition

Les excréments d'oiseaux contiennent des acides. S'ils ne sont pas retirés, ils peuvent attaquer la couche transparente et de couleur de la peinture du véhicule.

Lorsque des insectes collent à la surface peinte et se décomposent, des composés corrosifs se forment. S'ils ne sont pas retirés, ils peuvent éroder la couche transparente et de couleur de la peinture du véhicule.

La sève d'arbre durcira et collera au fini. Si l'on essaie de retirer de la sève durcie, on risque de retirer de la peinture.

##### Prévention

Il est nécessaire de laver et cirer le véhicule, suivant les instructions fournies dans cette section, pour protéger son fini. Ceci devrait être fait dès que possible.

Les excréments d'oiseaux peuvent être retirés à l'aide d'une éponge douce et de l'eau. Si lors d'un voyage, une éponge n'est pas disponible, un mouchoir en papier mouillé peut aussi être utilisé. L'endroit nettoyé devrait être ciré suivant les instructions fournies dans cette section.

Les insectes et la sève d'arbre peuvent être retirés à l'aide d'une éponge douce et de l'eau ou d'un produit de nettoyage disponible dans le commerce.

On peut aussi couvrir l'endroit affecté, d'un journal mouillé, pendant une à deux heures. Retirer ensuite le journal et rincer à l'eau les débris restants.



## Soins à apporter

### ▼ Marques d'eau

#### Apparition

La pluie, le brouillard, l'humidité et même l'eau courante peut contenir des minéraux nuisibles, tel que du sel et des dépôts. Si de l'humidité contenant des minéraux se dépose sur le véhicule puis s'évapore, les minéraux se concentrent et durcissent pour former des ronds blancs. Ces ronds peuvent endommager le fini du véhicule.

#### Prévention

Il est nécessaire de laver et cirer le véhicule, suivant les instructions fournies dans cette section, pour protéger son fini. Ceci devrait être fait dès que l'on découvre des tâches d'eau sur le fini du véhicule.

### ▼ Ecaillage de la peinture

#### Apparition

L'écaillage de la peinture se produit lorsque des graviers projetés en l'air par les pneus d'autre véhicules retombent sur le véhicule.

#### Pour éviter l'écaillage de la peinture

Garder une distance adéquate entre ce véhicule et le véhicule que l'on suit, pour réduire les risques d'écaillage de la peinture dus à des projections de graviers.

### **REMARQUE**

- *La zone de risque d'écaillage de la peinture varie suivant la vitesse du véhicule. Par exemple, à 90 km/h (56 mi/h), la zone de risque d'écaillage de la peinture est de 50 mètres (164 pieds).*
- *Lorsqu'il fait froid, le fini du véhicule durcit. Ceci augmente les risques d'écaillage de la peinture.*
- *Un écaillage de la peinture peut entraîner la formation de rouille sur le véhicule Mazda. Pour éviter ceci, réparer les dommages à l'aide de peinture de retouche Mazda, tel qu'indiqué dans cette section. Sinon, la rouille peut s'étendre et entraîner des réparations coûteuses.*

Entretien

## Soins à apporter

### Entretien extérieur

Toujours lire **toutes** les instructions mentionnées sur l'étiquette lors de l'utilisation de tout produit chimique de nettoyage ou de lustrage. Lire également tous les avertissements et remarques.

#### ▼ Entretien du fini

##### Lavage

### ⚠ ATTENTION

- Lorsque le levier d'essuie-glace est sur la position AUTO et que le contacteur est mis sur ON, les essuie-glaces peuvent se mettre en marche automatiquement dans les cas suivants:
  - Si le pare-brise au-dessus du capteur de pluie est touché ou essuyé avec un chiffon.
  - Si le pare-brise est frappé avec la main ou un autre objet à partir de l'extérieur ou de l'intérieur du véhicule.

Ne pas approcher les mains et les grattoirs du pare-brise lorsque le levier d'essuie-glaces est sur la position AUTO et que le contacteur est sur ON, car les doigts pourraient être pincés ou les essuie-glaces et les balais d'essuie-glaces pourraient être endommagés lorsqu'ils sont activés automatiquement. Lorsqu'on veut nettoyer le pare-brise, veiller à éteindre complètement les essuie-glaces—surtout lorsqu'on élimine la glace et la neige—quand on laisse le moteur tourner.

- Ne pas asperger d'eau dans le compartiment moteur. Sinon, cela peut entraîner des problèmes de démarrage du moteur ou endommager les pièces du circuit électrique.
- Lors du lavage et du cirage du véhicule, veiller à ne pas exercer une force excessive sur une zone du toit ou de l'antenne du véhicule. Sinon, cela risque de cabosser le véhicule ou d'endommager l'antenne.

Pour protéger le fini contre la rouille et la détérioration, laver ce véhicule Mazda complètement et fréquemment, au moins une fois par mois, avec de l'eau tiède ou froide.

Si le véhicule n'est pas lavé correctement, la peinture risque d'être égratignée. Voici quelques exemples qui indiquent les situations où des égratignures peuvent se produire.

Des égratignures se produisent si:

- Le véhicule est lavé avant d'avoir rincé la poussière ou autre matière étrangère.
- Le véhicule est lavé avec un chiffon rêche, sec ou sale.
- Le véhicule est lavé dans un lave-auto automatique dont les brosses sont sales ou trop dures.
- Des nettoyeurs ou cires contenant des produits abrasifs sont utilisés.

#### REMARQUE

- Mazda ne peut pas être tenue responsable pour les égratignures causées par un lave-auto automatique ou par un lavage incorrect.
- Les égratignures seront plus évidentes sur des véhicules dont la peinture est sombre.

## Soins à apporter

Pour réduire les égratignures de la peinture du véhicule:

- Rincer la poussière ou autre matière étrangère à l'eau tiède ou froide avant le lavage.
- Utiliser beaucoup d'eau tiède ou froide et un chiffon doux pour laver le véhicule. Ne pas utiliser de chiffon en nylon.
- Frotter sans appliquer de pression lors du lavage ou du séchage du véhicule.
- Ne laver le véhicule que dans un lave-auto dont les brosses sont bien entretenues.
- Ne pas utiliser de nettoyeurs ou cires contenant des produits abrasifs.

### ATTENTION

- *Ne pas utiliser de laine d'acier, de produits de nettoyage abrasifs ou de détergents puissants contenant des agents fortement alcalins ou caustiques sur les parties chromées ou en aluminium anodisé. Cela risque d'endommager la couche de protection et provoquer une décoloration ou une détérioration de la peinture.*
- *Pour ne pas endommager l'antenne, la retirer avant d'entrer dans un lave-auto ou avant de passer sous un obstacle bas.*

Veiller à retirer le sel, la poussière, la boue et autre matière du dessous des ailes, et s'assurer que les trous d'évacuation des bords inférieurs des portières et panneaux de bas de caisse sont propres.

Les insectes, le goudron, la sève d'arbre, les excréments d'oiseaux, les retombées chimiques et toute autre accumulation peuvent endommager le fini s'ils ne sont pas retirés immédiatement. Lorsqu'un simple lavage à l'eau n'est pas efficace, utiliser un savon doux pour automobiles.

Rincer à fond le savon, à l'eau tiède ou froide. Ne pas laisser le savon sécher sur le fini.

Après avoir lavé le véhicule, le sécher à l'aide d'une peau de chamois propre pour éviter la formation de taches d'eau.

### PRUDENCE

***Sécher les freins qui sont devenus mouillés en conduisant lentement, en relâchant la pédale d'accélérateur et en appliquant légèrement les freins à plusieurs reprises jusqu'à ce que le freinage soit redevenu normal:***

*Le fait de conduire avec des freins mouillés est dangereux. Une distance d'arrêt plus longue ou le véhicule tirant d'un côté lors du freinage peut entraîner un accident grave. Une légère application des freins indiquera s'ils sont affectés par l'eau.*

### **Lorsque vous utilisez un lave-auto**

- Rabattre les rétroviseurs des portières.
- Les brosses du lave-auto pourraient réduire le lustre de la peinture ou hâter la détérioration de la peinture.

Entretien

## Soins à apporter

### Lors d'un lavage de voiture à l'eau sous haute pression

Des stations de lavage de voitures avec de l'eau à la température et la pression élevées sont disponibles en fonction du type de machine de lavage de voiture. Si le gicleur de la station de lavage de voitures est placé trop près du véhicule, la force du jet peut endommager ou déformer la moulure, affecter l'étanchéité des pièces et laisser de l'eau pénétrer à l'intérieur. Conserver une distance suffisante (30 cm (12 po.) ou plus) entre le gicleur et le véhicule. Par ailleurs, ne passer pas trop de temps à asperger la même zone du véhicule et faire attention très prudent quand vous aspergez entre les espaces dans les portes et autour des fenêtres.

### Cirage

Le véhicule doit être ciré si l'eau ne perle plus sur les surfaces peintes. Toujours laver et sécher le véhicule avant de le cirer. En plus de cirer la carrosserie, cirer les garnitures métalliques pour protéger leur lustre.

1. Utiliser une cire qui ne contient pas d'abrasifs.  
Sinon, elle risque de retirer la peinture et d'endommager les pièces métalliques brillantes.
2. Utiliser une cire naturelle de bonne qualité conçue pour les couleurs métalliques, mica ou uniformes.
3. Lors du cirage, appliquer une couche uniforme à l'aide de l'éponge fournie ou d'un chiffon doux.
4. Essuyer la cire à l'aide d'un chiffon doux.

### **REMARQUE**

*Lorsque l'on utilise un nettoyant pour retirer l'huile, le goudron ou autres, cela enlève aussi la cire. Cirer ces surfaces de nouveau, même si le véhicule ne nécessite pas de cirage.*

### ▼ **Réparation des endommagements du fini**

Toute rayure profonde ou écaillage du fini doit être réparé au plus tôt. Tout métal exposé rouillera et cela entraînera des réparations majeures.

### **ATTENTION**

*Si ce véhicule Mazda est abîmé et nécessite que des panneaux métalliques soient réparés ou remplacés, s'assurer que l'atelier de réparation de carrosserie applique du produit antirouille à toutes les pièces, celles réparées ainsi que les neuves. Ceci pour éviter qu'elles ne rouillent.*

### ▼ **Entretien des parties métalliques brillantes**

- Utiliser un produit de nettoyage pour retirer le goudron et les insectes. Ne jamais utiliser de couteau ou autre outil.
- Pour protéger les surfaces des pièces métalliques brillantes contre la corrosion, appliquer de la cire ou un produit de protection pour chromes et frotter jusqu'à ce que la surface brille.
- En hiver ou dans les régions côtières, recouvrir les parties métalliques brillantes d'une couche plus épaisse de cire ou de produit de préservation. Si nécessaire, enduire ces parties de gelée de pétrole non corrosive ou de tout autre produit protecteur.

## Soins à apporter

### **ATTENTION**

*Ne pas utiliser de laine d'acier, de produits de nettoyage abrasifs ou de détergents puissants contenant des agents fortement alcalins ou caustiques sur les parties chromées ou en aluminium anodisé. Cela risque d'endommager la couche de protection et de provoquer une décoloration ou une détérioration de la finition.*

### ▼ Entretien du dessous de la carrosserie

Les produits chimiques et le calcium utilisés pour retirer la glace et la neige ainsi que les produits anti-poussière peuvent s'accumuler sur le dessous de la carrosserie. S'ils ne sont pas retirés, ils causeront une corrosion prématurée et la détérioration des pièces du dessous de la carrosserie, tel que les conduites d'alimentation, le châssis, le plancher et le système d'échappement, même si ces pièces sont recouvertes d'un produit antirouille.

Rincer le dessous de la carrosserie et des ailes avec de l'eau tiède ou froide à la fin de chaque hiver. Si possible, faire aussi cette opération une fois par mois.

Faire attention à ces endroits car il est difficile de voir la boue et la saleté qui s'y accumule. **Si la saleté accumulée est mouillée s'assurer de la retirer, sinon cela aura un effet contraire.**

Le bord inférieur des portières, les panneaux de bas de caisse et les poutres du châssis ont des trous d'évacuation d'eau qui doivent être gardés débouchés. L'eau qui s'y accumulerait fait rouiller le véhicule.

### **PRUDENCE**

**Faire sécher les freins mouillés en conduisant à très basse vitesse et en appliquant les freins jusqu'à ce que le freinage soit de nouveau normal:**

*Le fait de conduire avec des freins mouillés est dangereux. Une distance d'arrêt plus longue ou le véhicule tirant d'un côté lors du freinage peut entraîner un accident grave. Une légère application des freins indiquera s'ils sont affectés par l'eau.*

### ▼ Entretien des roues en aluminium

Une couche protectrice est appliquée sur les roues en aluminium. Un entretien particulier est nécessaire pour protéger cette couche de finition.

### **ATTENTION**

*N'utiliser qu'un détergent doux. Avant d'utiliser un détergent, vérifier les ingrédients. Sinon, le produit pourrait décolorer ou tâcher les roues en aluminium.*

Entretien

## Soins à apporter

### REMARQUE

- *Ne pas utiliser de nettoyant abrasif, de pâte à polir, de solvant ou de brosse métallique pour nettoyer les roues en aluminium. Ces moyens de nettoyage pourraient endommager la couche de finition.*
- *Toujours utiliser une éponge ou un chiffon doux pour nettoyer les roues. Bien rincer les roues à l'eau tiède ou froide. Pour empêcher la corrosion, s'assurer également de nettoyer les roues après avoir conduit sur des routes poussiéreuses ou recouvertes de sel d'épandage.*
- *Eviter de laver le véhicule dans un lave-auto automatique qui utilise des brosses de lavage à haute vitesse ou des brosses dures.*
- *Si les roues en aluminium perdent de leur lustre, les cirer.*

### **(Avec système de surveillance de pression des pneus)**

*Consulter les exigences en matière de système de surveillance de la pression des pneus. Se référer à Pneus et jantes à la page 5-36.*

### ▼ Entretien des pièces en plastique

- Lorsqu'on nettoie les lentilles en plastique des feux, ne pas utiliser d'essence, de pétrole, d'alcool rectifié, de diluant pour peinture, de détergents très acides ou de détergents fortement alcalins. Sinon, ces produits chimiques pourraient décolorer ou endommager les surfaces, ce qui pourrait causer une perte importante de fonctionnalité. Si des pièces en plastique sont exposées par mégarde à l'un quelconque de ces produits chimiques, les rincer immédiatement à l'eau.
- Si des pièces en plastique telles que les pare-chocs sont exposés accidentellement à des produits chimiques ou à des liquides tels que de l'essence, de l'huile, du liquide de refroidissement du moteur ou du liquide de batterie, ceci pourrait causer une décoloration, des taches ou un écaillage de la peinture. Eliminer immédiatement de tels produits chimiques ou de tels liquides en essuyant avec un chiffon doux.
- Des stations de lavage de voitures avec de l'eau à température et pression élevées sont disponibles en fonction du type de dispositif de lavage de voiture à pression élevée. Si le bec de lavage de voiture est mis trop près du véhicule ou qu'il est dirigé vers une zone particulière pendant une durée prolongée, ceci risque de déformer les pièces en plastique ou d'endommager la peinture.
- Ne pas utiliser de cire contenant des composés (produit de lustrage). Sinon, la peinture pourrait être endommagée.
- En outre, ne pas utiliser d'outil électrique ou pneumatique pour appliquer la cire. Sinon, la chaleur de frottement produite pourrait déformer les pièces en plastique ou endommager la peinture.

## Soins à apporter

### Entretien de l'habitacle

#### PRUDENCE

***Ne pas asperger d'eau dans la cabine:  
Asperger d'eau les composants  
électriques tels que l'unité audio et  
les commutateurs est dangereux car  
cela pourrait provoquer une  
anomalie ou un incendie.***

#### ▼ Protection du tableau de bord

Empêcher tout contact de solutions caustiques tel que parfums et huiles cosmétiques avec le tableau de bord. Elles endommageront et provoqueront une décoloration du tableau de bord. Si l'une de ces solutions vient en contact avec le tableau de bord, l'essuyer immédiatement.

#### ATTENTION

***Ne pas utiliser de composés de  
glaçage.  
Les composés de glaçage contiennent  
des ingrédients qui peuvent causer  
une décoloration, la formation de  
rides, de fissures et le pelage.***

#### ▼ Nettoyage des garnitures de l'habitacle

##### Vinyle

Retirer la poussière et les saletés avec une brosse à poils longs ou un aspirateur. Nettoyer les surfaces en vinyle avec un produit de nettoyage pour le cuir ou le vinyle.

##### Cuir

Tout d'abord enlever la poussière et le sable avec un aspirateur ou d'autres moyens, puis essuyer la poussière en utilisant un chiffon doux imbibé de nettoyant pour cuir ou un chiffon doux imbibé de savon doux.

Essuyer le nettoyant ou le savon restant en utilisant un chiffon imbibé d'eau propre puis bien essoré.

Retirer l'humidité avec un chiffon doux et sec puis laisser sécher le cuir davantage dans une zone bien ventilée à l'ombre. Si le cuir a été mouillé par la pluie, alors éponger l'eau aussitôt que possible et laisser sécher.

Entretien

## Soins à apporter

### REMARQUE

- *Parce que le cuir véritable est un matériau naturel sa surface n'est pas régulière. Il peut y avoir dessus des cicatrices, des griffures et des rides.*
- *Il est recommandé de l'entretenir périodiquement environ deux fois par an pour maintenir sa qualité aussi longtemps que possible.*
- *Le sable et la poussière sur la surface du siège peuvent endommager le manteau des surfaces en cuir véritable et provoquer une accélération de l'usure.*
- *Des salissures grasses sur du cuir véritable peuvent causer des coulées et des taches.*
- *Frotter énergiquement avec une brosse ou un chiffon dur peut aussi l'endommager.*
- *Ne pas frotter le cuir avec de l'alcool, de l'eau de javel, ou des solvants organiques tels que des diluants, benzène ou de l'essence. Autrement cela pourrait résulter en décoloration ou taches.*
- *Si les sièges sont mouillés, éponger l'eau de suite avec un chiffon sec. L'humidité restante sur la surface peut provoquer des détériorations telles qu'un durcissement ou rétrécissement.*
- *L'exposition aux rayons directs du soleil pendant de longues périodes peut entraîner une détérioration et un rétrécissement. Lors du stationnement de la voiture en plein soleil pendant de longues heures, créer de l'ombre à l'intérieur en utilisant des pare-soleils.*
- *Ne pas laisser d'objets en vinyle sur les sièges pendant de longues périodes car ils risquent de nuire à la souplesse et à la couleur du cuir. Si la température de la cabine devient très chaude, le vinyle peut alors se détériorer et adhérer ainsi au cuir véritable.*

### Tissu

Retirer la poussière et les saletés avec une brosse à poils longs ou un aspirateur. Le nettoyer avec une faible solution de savon pour tapissages ou tapis. Retirer les taches fraîches avec un produit détachant pour tissus.

Entretenir le tissu pour qu'il garde une apparence propre. Sinon, ses couleurs peuvent être affectées, il se salira facilement et ses propriétés ignifuges peuvent être réduites.

### **ATTENTION**

*Utiliser uniquement les nettoyeurs et les procédés recommandés. Sinon, l'apparence et la résistance au feu du produit risqueront d'être négativement affectées.*

### Panneau

Lorsque les panneaux intérieurs doivent être nettoyés, utiliser un chiffon doux imbibé d'eau propre et bien essoré pour enlever la saleté de la surface. Si un panneau nécessite un nettoyage plus approfondi, suivez la procédure ci-dessous.

1. Essuyer la saleté avec un chiffon doux imbibé de détergent doux (solution à environ 5%).
2. Essuyer le nettoyant restant en utilisant un chiffon imbibé d'eau propre et bien essoré.



## Soins à apporter

### REMARQUE

- *Ne pas frotter les parties en cuir avec de l'alcool, de l'eau de javel, ou des solvants organiques tels que du diluant, du benzène ou l'essence. Autrement cela pourrait résulter en décoloration ou taches.*
- *Les égratignures ou autres marques sur les panneaux et les garnitures métalliques causées par l'utilisation de brosses dures ou de chiffon abrasif peuvent ne pas s'enlever.*
- *Soyez particulièrement prudent lors du nettoyage des panneaux de haute brillance et des garnitures métalliques car ils peuvent être facilement rayés.*

### ▼ Nettoyage des ceintures abdominale-baudrier

Nettoyer la sangle avec une solution savonneuse appropriée pour garniture ou tapis. Suivre les instructions. Ne pas blanchir ou reteindre les sangles car cela pourrait réduire leur résistance.

Après avoir nettoyé les ceintures de sécurité, bien sécher les sangles et s'assurer qu'il ne reste aucune humidité avant de les rétracter.

### ! PRUDENCE

**Faire remplacer les ceintures de sécurité endommagées par un concessionnaire agréé Mazda immédiatement:**

*L'utilisation de ceintures de sécurité endommagées est dangereuse. En cas de collision, des ceintures de sécurité endommagées ne fourniront pas une protection adéquate.*

### ▼ Nettoyage des vitres de l'habitacle

Si les surfaces intérieures des vitres du véhicule sont sales, recouvertes d'une pellicule de graisse, d'huile ou de cire, les laver avec un produit de nettoyage pour vitres. Suivre les instructions fournies avec le produit.

### ! ATTENTION

- *Ne pas gratter ou griffer l'intérieur du verre de la vitre. Cela pourrait endommager les filaments thermiques et les lignes d'antenne.*
- *Lors du nettoyage de l'intérieur du verre de la vitre, utiliser un chiffon doux imprégné d'eau tiède pour essuyer doucement les filaments thermiques et les lignes d'antenne. L'utilisation de produits de nettoyage pour verre pourrait endommager les filaments thermiques et les lignes d'antenne.*

### ▼ Nettoyage des tapis de plancher

Le nettoyage des tapis de plancher en caoutchouc peut être fait à l'aide de savon doux et d'eau uniquement.

### ! PRUDENCE

**Ne pas utiliser des nettoyeurs pour le caoutchouc comme un nettoyeur ou un lustrant pour les pneus pour nettoyer les tapis de plancher en caoutchouc:**

*Les tapis de plancher seront glissants s'ils sont nettoyés avec des produits nettoyeurs pour caoutchouc. Cela peut entraîner un accident lorsqu'on enfonce la pédale d'accélérateur ou de frein ou pour entrer dans le véhicule ou en ressortir.*

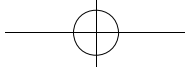

Entretien

## Soins à apporter

---

Après avoir retiré les tapis de plancher pour le nettoyage, toujours bien les réinstaller. Se référer à Tapis de plancher à la page 4-9.

**8-68**

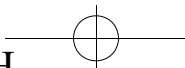

# 9

## Informations à la clientèle et signalement des problèmes de sécurité

Informations importantes pour le client incluant les garanties et les accessoires.

<b>Assistance à la clientèle .....</b>	<b>9-2</b>	<b>Informations relatives aux pneus (sauf Canada) .....</b>	<b>9-24</b>
Assistance à la clientèle (Etats-Unis)...	9-2	Etiquetage des pneus .....	9-24
Assistance à la clientèle (Canada) .....	9-7	Emplacement de l'étiquette de pneus (plaque signalétique) .....	9-30
Assistance à la clientèle (Puerto Rico) .....	9-10	Entretien des pneus .....	9-33
Assistance à la clientèle (Mexique) ...	9-11	Chargement du véhicule .....	9-36
		Etapes pour déterminer la limite de charge correcte .....	9-43
<b>Importateur/distributeurs Mazda .....</b>	<b>9-13</b>	<b>Signalement des problèmes de sécurité .....</b>	<b>9-44</b>
Importateur/Distributeur .....	9-13	Signalement des problèmes de sécurité (Etats-Unis) .....	9-44
		Signalement des problèmes de sécurité (Canada) .....	9-45
<b>Garantie .....</b>	<b>9-14</b>	<b>Publications d'entretien .....</b>	<b>9-46</b>
Garanties applicables à ce véhicule Mazda .....	9-14	Publications d'entretien .....	9-46
Utilisation du véhicule en dehors des Etats-Unis et du Canada .....	9-15		
Utilisation du véhicule en dehors des Etats-Unis .....	9-16		
Utilisation du véhicule en dehors du Canada .....	9-17		
Immatriculation du véhicule à l'étranger (Sauf Etats-Unis et Canada) .....	9-18		
Pièces et accessoires non originaux additionnels .....	9-19		
<b>Téléphones cellulaires .....</b>	<b>9-20</b>		
Avertissement concernant l'utilisation de téléphones cellulaires .....	9-20		
<b>Enregistreur de données de conduite ...</b>	<b>9-21</b>		
Enregistreur de données de conduite (Etats-Unis et Canada) .....	9-21		
<b>Système de classement uniforme de la qualité des pneus (UTQGS) .....</b>	<b>9-22</b>		
Système de classement uniforme de la qualité des pneus (UTQGS) .....	9-22		

Informations à la clientèle et signalement des problèmes de sécurité

## Assistance à la clientèle

### Assistance à la clientèle (Etats-Unis)

Votre satisfaction complète et permanente est notre affaire. Nous sommes ici pour vous servir. Tous les concessionnaires agréés Mazda possèdent les connaissances et l'outillage nécessaires pour maintenir votre véhicule en parfait état.

Si vous avez des questions ou des recommandations sur comment améliorer le service de votre véhicule Mazda ou le service offert par le personnel d'un concessionnaire Mazda, nous vous recommandons de suivre les étapes suivantes:

#### **REMARQUE**

*S'il est nécessaire de faire modifier les composants ou le système de câblage du système de retenue supplémentaire pour accommoder une personne avec certaines conditions médicales selon l'avis d'un médecin certifié, contacter un concessionnaire agréé Mazda. Pour plus d'informations consulter le site Internet de NHTSA [www.safercar.gov](http://www.safercar.gov) (VEHICLE SHOPPERS → Air Bags → Air Bag FAQs → Air Bag Deactivation).*

#### ▼ **ETAPE 1: Adressez-vous à votre concessionnaire Mazda**

Discutez de la situation avec un concessionnaire agréé Mazda. Ceci est l'approche la meilleure et la plus rapide pour régler un problème.

- Si votre problème n'a pas été réglé par le DEPARTEMENT DU SERVICE A LA CLIENTELE, le DEPARTEMENT DES VENTES, le DEPARTEMENT DU SERVICE ou le GERANT DES PIECES, veuillez alors contacter le DIRECTEUR GENERAL ou le PROPRIETAIRE de l'établissement.
- S'il est nécessaire de faire modifier les composants ou le système de câblage du système de retenue supplémentaire pour accommoder une personne avec certaines conditions médicales selon l'avis d'un médecin certifié, passer à l'ETAPE 2.

#### ▼ **ETAPE 2: Adressez-vous à Mazda Amérique du Nord**

Si pour n'importe quelle raison vous avez encore besoin d'aide après avoir contacté la direction de votre concessionnaire ou qu'il est nécessaire de faire modifier les composants ou le système de câblage du système de retenue supplémentaire pour accommoder une personne avec certaines conditions médicales selon l'avis d'un médecin certifié, vous pouvez contacter Mazda Amérique du Nord d'une des manières suivantes.

Visiter: [www.mazdaUSA.com](http://www.mazdaUSA.com)

Les réponses à beaucoup de questions, incluant comment localiser ou entrer en contact avec un concessionnaire Mazda local aux États-Unis, peuvent y être trouvées.

Courriel: cliquer sur "Contact Us", au niveau de l'onglet "Inside Mazda" ou au bas de la page [www.mazdaUSA.com](http://www.mazdaUSA.com)

En téléphonant au: 1 (800) 222-5500

9-2

Informations à la clientèle et signalement des problèmes de sécurité

## Assistance à la clientèle

Par courrier à:

Attention: Assistance à la clientèle  
Mazda North American Operations  
7755 Irvine Center Drive  
Irvine, CA 92618-2922  
P.O. Box 19734  
Irvine, CA 92623-9734

Afin que nous puissions vous servir efficacement et immédiatement, veuillez nous fournir l'information suivante:

1. Votre nom, adresse et numéro de téléphone
2. L'année et le modèle du véhicule
3. Le numéro d'identification du véhicule (17 caractères, indiqué sur votre preuve d'enregistrement et situé dans le coin supérieur du tableau de bord, du côté passager)
4. Date d'achat et kilométrage actuel
5. Le nom et l'emplacement du concessionnaire
6. Votre ou vos questions

Si vous demeurez en dehors des Etats-Unis, veuillez contacter le distributeur Mazda le plus proche.

### ▼ ÉTAPE 3: Contactez Better Business Bureau (BBB)

Mazda North American Operations est bien conscient du fait que, pour certains problèmes, il peut être impossible d'arriver à un accord réciproque. Comme mesure finale permettant d'assurer que vos inquiétudes sont prises en compte équitablement, Mazda North American Operations a accepté de participer à un programme de règlement des conflits administré par le système Better Business Bureau (BBB), sans aucun frais pour vous les clients.

BBB AUTO LINE tâche, avec les clients et le fabricant, d'essayer de trouver une résolution mutuellement acceptable des problèmes liés aux garanties. Si le BBB ne parvient pas à faciliter le règlement du problème, il organisera une audience sans complications de procédure devant un arbitre.

Vous devez avoir recours à BBB AUTO LINE avant d'exercer des droits ou de rechercher des remèdes légaux sous la loi fédérale Magnuson-Moss Warranty Act (loi relative à la protection des consommateurs), 15 U.S.C. § 2301 et seq. Dans la mesure permise par la loi "Lemon Law" de l'état concerné, vous devez aussi avoir recours à BBB AUTO LINE avant d'exercer des droits ou de rechercher des remèdes légaux sous la loi "Lemon Law". Si vous avez choisi de rechercher des remèdes légaux qui ne sont pas créés par la loi Magnuson-Moss Warranty Act ou par la loi "Lemon Law" de l'état concerné, il ne vous est pas nécessaire d'avoir d'abord recours à BBB AUTO LINE.

Informations à la clientèle et signalement des problèmes de sécurité

## Assistance à la clientèle

---

Le processus entier prend normalement 40 jours ou moins. La décision de médiation ne lie ni vous-même, ni Mazda, sauf si vous acceptez la décision. Pour plus de détails concernant BBB AUTO LINE, y compris les normes d'éligibilité actuelles, veuillez téléphoner au 1-800-955-5100, ou vous rendre sur le site Web de BBB, à [www.lemonlaw.bbb.org](http://www.lemonlaw.bbb.org).

L'engagement total pour la satisfaction des clients est plus qu'une simple formule chez Mazda. Nous espérons satisfaire directement chacun de nos clients; mais si jamais une de nos décisions pose un problème, Mazda croit qu'en offrant une méthode rapide, équitable et gratuite, telle que BBB AUTO LINE, Mazda pourra tenir son engagement de toujours faire au mieux pour nos clients!

### ▼ Pour les Clients de Californie

1. Mazda North American Operations participe à BBB AUTO LINE, programme de médiation-arbitrage administré par le Conseil de Better Business Bureaus [4200 Wilson Boulevard, Arlington, Virginia 22203] par l'intermédiaire de Better Business Bureaus locaux. BBB AUTO LINE et Mazda ont été certifiés par l'Arbitration Certification Program du California Department of Consumer Affairs.
2. Si vous avez un problème qui se produit sous une garantie écrite de Mazda, nous vous conseillons vivement de nous le signaler. Si nous ne parvenons pas à le résoudre, vous pouvez déposer une réclamation auprès de BBB AUTO LINE. Les réclamations doivent être déposées auprès de BBB AUTO LINE dans les six (6) mois suivant l'expiration de la garantie.
3. Pour déposer une réclamation auprès de BBB AUTO LINE, veuillez téléphoner au 1-800-955-5100. L'appel est gratuit.
4. Pour déposer une réclamation auprès de BBB AUTO LINE, vous devrez indiquer votre nom, votre adresse, la marque et le numéro d'identification (VIN) de votre véhicule, et une déclaration relative à la nature de votre problème ou de votre plainte. Vous devrez aussi indiquer: la date approximative de l'acquisition de votre véhicule, le kilométrage actuel du véhicule, la date et le kilométrage approximatifs au moment où le(s) problème (s) a (ont) été pour la première fois signalé(s) à Mazda ou à l'un de nos revendeurs, et une déclaration de la solution que vous souhaitez.
5. Le personnel de BBB AUTO LINE pourra alors essayer de résoudre ce litige par l'intermédiaire d'une médiation. Si la médiation échoue, ou si vous ne désirez pas participer à une médiation, les réclamations dans la juridiction du programme pourront alors être présentées à un arbitre lors d'une audition à procédure simplifiée. La décision de l'arbitre doit normalement être communiquée dans les 40 jours suivant la date du dépôt de votre réclamation; il pourra y avoir un délai de 7 jours si vous n'avez pas signalé auparavant votre problème à Mazda, ou un délai de 30 jours au maximum si l'arbitre demande une inspection/rapport à un expert technique impartial, ou une enquête et un rapport complémentaires à BBB AUTO LINE.

Informations à la clientèle et signalement des problèmes de sécurité

## Assistance à la clientèle

6. Vous êtes tenu d'utiliser BBB AUTO LINE avant de revendiquer en justice des droits ou des remèdes conférés par la Section 1793.22 du Code Civil de Californie. Vous êtes aussi tenu d'utiliser BBB AUTO LINE avant d'exercer des droits ou de rechercher des remèdes créés sous le Titre I de la loi fédérale Magnuson-Moss Warranty Act (loi relative à la protection des consommateurs), 15 U.S.C. § 2301 et seq. Si vous choisissez de demander réparation en exerçant des droits et des remèdes non créés sous la Section 1793.22 du Code Civil de Californie ou sous le Titre I de la loi fédérale Magnuson-Moss Warranty Act, aucun recours à BBB AUTO LINE n'est exigé par ces statuts.
7. La Section 1793.2 (d) du Code Civil de Californie exige que, si Mazda ou ses représentants ne parviennent pas à réparer un véhicule à moteur neuf conformément à la garantie expresse applicable du véhicule après un nombre raisonnable de tentatives, Mazda pourra être obligé de remplacer ou de racheter le véhicule. La Section 1793.22 (b) du Code Civil de Californie crée la présomption que Mazda a disposé d'un nombre raisonnable de tentatives pour rendre le véhicule conforme à ses garanties expresses applicables si, dans la limite de 18 mois suivant la date de livraison à l'acheteur ou d'un kilométrage de 18.000 miles indiqué sur le totalisateur kilométrique du véhicule, selon le cas se présentant en premier, une ou plusieurs des conditions suivantes s'est produite:
- La même non-conformité [non respect de la garantie écrite qui affecte considérablement l'utilisation, la valeur ou la sécurité du véhicule] produit une condition susceptible de causer des blessures corporelles graves ou mortelles lors de la conduite du véhicule **ET** la non-conformité a subi deux fois ou plus des réparations effectuées par Mazda ou ses agents **ET** l'acheteur ou le preneur à bail a signalé directement à Mazda la nécessité de la réparation de la non-conformité; **OU**
  - La même non-conformité a subi 4 fois ou plus des réparations effectuées par Mazda ou ses agents **ET** l'acheteur a signalé à Mazda la nécessité de la réparation de la non-conformité; **OU**
  - Le véhicule est hors d'usage en raison de la réparation des non-conformités par Mazda ou ses agents pour un total cumulé de plus de 30 jours de calendrier après la livraison du véhicule à l'acheteur.

### **L'AVIS A Mazda COMME EXIGE CI-DESSUS SERA ENVOYE A L'ADRESSE SUIVANTE:**

Mazda North American Operations  
7755 Irvine Center Drive  
Irvine, CA 92618  
Attention: Customer Mediation

8. Les remèdes suivants pourront être recherchés dans BBB AUTO LINE: réparations, remboursement de la somme d'argent payée pour réparer le véhicule ou autres frais encourus en raison de la non-conformité du véhicule, rachat ou remplacement de votre véhicule, et compensation pour dommages et remèdes disponibles au titre de la garantie écrite de Mazda ou des lois applicables.

Informations à la clientèle et signalement des problèmes de sécurité

## Assistance à la clientèle

---

9. Les remèdes suivants **ne** pourront **pas** être recherchés dans BBB AUTO LINE: dommages punitifs ou multiples, honoraires d'avocats, ou dommages indirects autres que ceux indiqués dans la Section 1794 (a) et (b) du Code Civil de Californie.
10. Vous pouvez refuser la décision rendue par un arbitre de BBB AUTO LINE. Si vous refusez la décision, vous serez libre d'engager d'autres actions judiciaires. La décision de l'arbitre et toute autre conclusion seront admissibles dans une action judiciaire.
11. Si vous acceptez la décision de l'arbitre, Mazda sera lié par cette décision, et devra se conformer à cette décision dans un délai raisonnable ne dépassant pas 30 jours après que nous ayons reçu l'avis de votre acceptation de la décision.
12. Pour plus de détails concernant le programme, veuillez téléphoner à BBB AUTO LINE au 1-800-955-5100.



## Assistance à la clientèle

### Assistance à la clientèle (Canada)

#### ▼ Processus de révision “satisfaction-client”

Votre entière satisfaction est des plus importante pour Mazda. Tous les concessionnaires agréés Mazda possèdent les connaissances et l'outillage nécessaires pour maintenir votre véhicule en parfait état. D'après notre expérience, toute question, problème ou plainte concernant le fonctionnement de votre Mazda ou toute autre transaction de service en général sont le plus efficacement réglés par votre concessionnaire. Si la procédure normale du concessionnaire ne suffit pas à vous donner satisfaction, nous vous recommandons de suivre les étapes suivantes:

#### ▼ ÉTAPE 1: Adressez-vous à votre concessionnaire Mazda

Expliquez votre problème à un membre de la direction du concessionnaire. Si le problème a déjà été présenté au gérant du service, entrez en contact avec le propriétaire ou le gérant général de l'établissement.

#### ▼ ÉTAPE 2: Adressez-vous au bureau régional Mazda

Si vous nécessitez plus d'aide, demandez au gérant du service du concessionnaire de vous mettre en contact avec le représentant local de Mazda pour le service. Ou contactez le bureau régional de Mazda Canada Inc. pour de tels arrangements. L'adresse et le numéro de téléphone des bureaux régionaux sont indiqués (page 9-9).

#### ▼ ÉTAPE 3: Adressez-vous au département des relations publiques de Mazda

Si vous n'êtes pas complètement satisfait, contactez le département des relations publiques, Mazda Canada Inc., 55 Vogell Road, Richmond Hill, Ontario, L4B 3K5 Canada, Tél.: 1 (800) 263-4680.

Donnez-leur les renseignements suivants:

1. Votre nom, adresse et numéro de téléphone
2. L'année et le modèle du véhicule
3. Le numéro d'identification du véhicule (VIN). Voir les pages “Étiquettes d'informations sur le véhicule” de la section 10 de ce manuel pour l'emplacement de ce numéro.
4. La date d'achat
5. Le kilométrage actuel
6. Le nom et l'emplacement du concessionnaire
7. La nature de votre problème et/ou la cause de votre insatisfaction

Informations à la clientèle et signalement des problèmes de sécurité

## Assistance à la clientèle

---

Le département, en collaboration avec le représentant local de Mazda pour le service, examinera le cas pour déterminer si toutes les mesures ont été prises pour vous donner satisfaction.

Vous devez néanmoins reconnaître que pour résoudre des problèmes au niveau du service, il faut recourir dans la plupart des cas aux installations, personnel et outillage de votre concessionnaire Mazda. Nous vous prions donc de suivre dans l'ordre indiqué, les trois étapes mentionnées ci-dessus de manière à obtenir les meilleurs résultats possibles.

### ▼ Programme médiation/arbitrage

Il peut y avoir des cas où le client peut ne pas obtenir satisfaction par le Programme satisfaction client de Mazda. Si après avoir suivi toutes les étapes indiquées dans ce manuel, votre problème n'est toujours pas résolu, vous avez un autre recours.

Mazda Canada Inc. participe à un programme d'arbitrage administré par le Programme d'Arbitrage pour les véhicules automobiles du Canada (PAVAC). Le PAVAC vous indiquera comment votre problème peut être revu et résolu par un arbitre dans le cadre d'un arbitrage dont la décision sera définitive pour tous.

Votre complète satisfaction est le but de Mazda Canada Inc. et de nos concessionnaires. La participation de Mazda au PAVAC est une contribution envers ce but. Le PAVAC est un service gratuit. Les résultats de PAVAC sont rapides, équitables et finaux car la décision rendue est définitive pour vous, le client et pour Mazda Canada Inc.

### ▼ Programme d'Arbitrage pour les véhicules automobiles du Canada (PAVAC)

Si un problème particulier se présente pour lequel le client et Mazda, et/ou un de ses concessionnaires ne peuvent pas atteindre une solution (acceptable par tous les intéressés), le client peut requérir les services offerts par le Programme d'Arbitrage pour les véhicules automobiles du Canada (PAVAC).

Le PAVAC utilise les services d'Administrateurs Provinciaux pour assister les clients avec le programme et la préparation de leur audience d'arbitrage. Cependant, avant de vous adresser au PAVAC, vous devez suivre les étapes de résolution de différends, décrites précédemment, proposées par le manufacturier.

Informations à la clientèle et signalement des problèmes de sécurité

## Assistance à la clientèle

Le PAVAC est effectif dans toutes les provinces et territoires.

Les clients qui désirent obtenir de plus amples renseignements sur le Programme devraient s'adresser à l'Administrateur Provincial au 1 (800) 207-0685, ou en contactant le Bureau du Programme d'Arbitrage pour les véhicules automobiles du Canada à l'adresse suivante:

Programme d'Arbitrage pour les véhicules automobiles du Canada

235 Yorkland Boulevard, suite 300

North York, Ontario

M2J 4Y8

<http://camvap.ca>

Les Administrateurs Provinciaux locaux peuvent être contactés aux numéros indiqués ci-dessous:

Province/Territoire	Numéro du PAVAC
Colombie Britannique et Territoires du Yukon	1 (800) 207-0685
Alberta et Territoires du Nord-Ouest	1 (800) 207-0685
Saskatchewan	1 (800) 207-0685
Manitoba	1 (800) 207-0685
Ontario	1 (800) 207-0685
Canada Atlantique	1 (800) 207-0685
Quebec	1 (800) 207-0685

### ▼ Bureaux régionaux

BUREAUX REGIONAUX	ZONES COUVERTES
MAZDA CANADA INC. REGION DE L'OUEST 5011 275 STREET LANGLEY, COLOMBIE-BRITANNIQUE V4W 0A8 (778) 369-2100 1 (800) 663-0908	ALBERTA, COLOMBIE-BRITANNIQUE, MANITOBA, SASKATCHEWAN, YUKON
MAZDA CANADA INC. REGION CENTRALE 55 VOGELL ROAD, RICHMOND HILL, ONTARIO, L4B 3K5 1 (800) 263-4680	ONTARIO, NOUVEAU BRUNSWICK, NOUVELLE ECOSSE, ILE DU PRINCE EDOUARD, TERRE-NEUVE
MAZDA CANADA INC. QUEBEC REGION 6111 ROUTE TRANSCANADIENNE POINTE CLAIRE, QUEBEC H9R 5A5 (514) 694-6390	QUEBEC

Informations à la clientèle et signalement des problèmes de sécurité

## Assistance à la clientèle

### Assistance à la clientèle (Puerto Rico)

Votre satisfaction complète et permanente est notre affaire. C'est pourquoi tous les concessionnaires agréés Mazda possèdent les connaissances et l'outillage nécessaires pour maintenir votre véhicule en parfait état.

Si vous avez des questions ou des recommandations sur comment améliorer le service de votre véhicule Mazda ou le service offert par le personnel d'un concessionnaire Mazda, nous vous recommandons de suivre les étapes suivantes:

#### ▼ ETAPE 1

Discutez de la situation avec un concessionnaire agréé Mazda. Ceci est l'approche la meilleure et la plus rapide pour régler un problème. Si votre problème n'a pas été réglé par le DEPARTEMENT DU SERVICE A LA CLIENTELE, le DEPARTEMENT DES VENTES, le DEPARTEMENT DU SERVICE ou le GERANT DES PIECES, veuillez alors contacter le DIRECTEUR GENERAL ou le PROPRIETAIRE de l'établissement.

#### ▼ ETAPE 2

Si après avoir suivi l'ETAPE 1, vous pensez avoir besoin d'une assistance supplémentaire, veuillez contacter le représentant local de Mazda (indiqué à la page suivante).

Veuillez nous fournir l'information suivante:

1. Votre nom, adresse et numéro de téléphone
2. L'année et le modèle du véhicule
3. Le numéro d'identification du véhicule (17 caractères, indiqué sur votre preuve d'enregistrement et situé dans le coin supérieur du tableau de bord, du côté passager)
4. Date d'achat et kilométrage actuel
5. Le nom et l'emplacement du concessionnaire
6. Votre ou vos questions

## Assistance à la clientèle

### Assistance à la clientèle (Mexique)

Votre satisfaction complète et permanente est notre affaire. Nous sommes ici pour vous servir. Tous les concessionnaires agréés Mazda possèdent les connaissances et l'outillage nécessaires pour maintenir votre véhicule en parfait état.

Si vous avez des questions ou des recommandations sur comment améliorer le service de votre véhicule Mazda ou le service offert par le personnel d'un concessionnaire Mazda, nous vous recommandons de suivre les étapes suivantes:

#### ▼ Adressez-vous à votre concessionnaire Mazda

Discutez de la situation avec un concessionnaire agréé Mazda. Ceci est l'approche la meilleure et la plus rapide pour régler un problème.

- Si votre problème n'a pas été réglé par le DEPARTEMENT DU SERVICE A LA CLIENTELE, le DEPARTEMENT DES VENTES, le DEPARTEMENT DU SERVICE ou le GERANT DES PIECES, veuillez alors contacter le DIRECTEUR GENERAL ou le PROPRIETAIRE de l'établissement.
- S'il devient nécessaire de faire modifier les composants ou le système de câblage du système de retenue supplémentaire pour accommoder une personne avec certaines conditions médicales selon l'avis d'un médecin certifié; contactez votre concessionnaire afin d'éviter de perdre la garantie de votre véhicule ce qui se produirait si un tiers embauché par le client effectue des modifications nécessaires à ce système.

Visiter: [www.MazdaMexico.com.mx](http://www.MazdaMexico.com.mx)

Les réponses à de nombreuses questions, telles que comment localiser ou entrer en contact avec un concessionnaire Mazda local au Mexique, peuvent y être trouvées.

Courriel: cliquer sur "Contactanos" en haut de la page à [www.MazdaMexico.com.mx](http://www.MazdaMexico.com.mx)

En téléphonant au: 01 800 01 MAZDA (62932)

Par courrier à:

Attention: Assistance à la clientèle

Mazda Motor de Mexico

Mario Pani #150, PB Col. Lomas de Santa Fe

Mexico, D.F. C.P. 05300

Del. Cuajimalpa de Morelos

Tél: Assistance à la clientèle

01 800 01 MAZDA (62932).

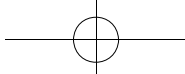

Informations à la clientèle et signalement des problèmes de sécurité

## Assistance à la clientèle

---

Afin que nous puissions vous servir efficacement et immédiatement, veuillez nous fournir l'information suivante:

1. Votre nom, adresse et numéro de téléphone
2. L'année et le modèle du véhicule
3. Le numéro d'identification du véhicule (17 caractères, indiqué sur votre preuve d'enregistrement et situé dans le coin supérieur du tableau de bord, du côté passager)
4. Date d'achat et kilométrage actuel
5. Le nom et l'emplacement du concessionnaire
6. Votre ou vos questions

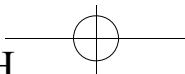

Informations à la clientèle et signalement des problèmes de sécurité

## Importateur/distributeurs Mazda

### Importateur/Distributeur

#### ▼ Etats-Unis

##### **Mazda North American Operations**

7755 Irvine Center Drive  
Irvine, CA 92618-2922 U.S.A.  
P.O. Box 19734  
Irvine, CA 92623-9734 U.S.A.  
Tél: 1 (800) 222-5500 (aux Etats-Unis)  
(949) 727-1990 (de l'extérieur des Etats-Unis)

#### ▼ CANADA

##### **Mazda Canada Inc.**

55 Vogell Road, Richmond Hill,  
Ontario, L4B 3K5 Canada  
Tél: 1 (800) 263-4680 (au Canada)  
(905) 787-7000 (de l'extérieur du Canada)

#### ▼ PUERTO RICO/Iles Vierges des ETATS-UNIS

##### **International Automotive Distributor Group, LLC. (Mazda de Puerto Rico)**

P.O. Box 191850, San Juan, Puerto Rico  
00919-1850  
Tél: (787) 641-1777

#### ▼ MEXIQUE

##### **Mazda Motor de Mexico**

Mario Pani # 150, PB Col. Lomas de  
Santa Fe Mexico, D.F. C.P. 05300 Del.  
Cuajimalpa  
Tél: Service des relations avec la clientèle:  
01 (800) 016 2932. au Mexique

#### ▼ GUAM

##### **Triple J Motors**

157 South Marine Drive, Tamuning,  
GUAM 96911 USA  
P.O. Box 6066 Tamuning, Guam 96931  
Tél: (671) 649-6555

#### ▼ SAIPAN

##### **Pacific International Marianas, Inc. (d.b.a. Midway Motors)**

P.O. Box 887 Saipan, MP 96950  
Tél: (670) 234-7524

##### **Triple J Saipan, Inc.**

**(d.b.a. Triple J Motors)**  
P.O. Box 500487 Saipan, MP 96950-0487  
Tél: (670) 234-7133/3051

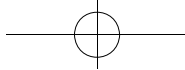

Informations à la clientèle et signalement des problèmes de sécurité

## Garantie

---

### Garanties applicables à ce véhicule Mazda

- Garantie limitée des véhicules neufs
- Garantie limitée du groupe motopropulseur
- Garantie limitée du système de protection pour la sécurité
- Garantie limitée contre les perforations
- Garantie fédérale du système antipollution/Garantie de la Californie du système antipollution
  - Garantie contre les défauts du système antipollution
  - Garantie de l'efficacité du système antipollution
- Garantie du système antipollution
- Garantie limitée des pièces de remplacement et accessoires
- Garantie des pneus

#### **REMARQUE**

*Les informations concernant la garantie varient selon le pays. Se référer au Livret de garantie, pour plus d'informations au sujet de la garantie.*

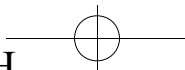



Informations à la clientèle et signalement des problèmes de sécurité

## Garantie

### Utilisation du véhicule en dehors des Etats-Unis et du Canada

Les lois américaine et canadienne requièrent que les véhicules automobiles soient conformes aux réglementations concernant les gaz d'échappement et les normes de sécurité. Dès lors, les véhicules construits pour le marché américain, ses territoires et le Canada peuvent être différents de ceux vendus dans d'autres pays.

Ceci peut faire que, dans un autre pays, votre véhicule ne puisse pas toujours recevoir un entretien adéquat. Par conséquent, il est recommandé de NE PAS utiliser ce véhicule Mazda en dehors de ces zones.

Dans quel cas vous risqueriez d'être confronté aux problèmes suivant:

- Le carburant approprié peut ne pas être disponible. Les carburants au plomb ou à faible indice d'octane utilisés localement peuvent entraîner un mauvais fonctionnement du véhicule et endommager le système antipollution et le moteur.
- Il peut manquer de centres de réparations, d'outils, d'équipements et de pièces de remplacement appropriés.

La garantie Mazda ne s'applique qu'aux véhicules Mazda enregistrés et circulant normalement aux Etats-Unis, sur ses territoires et au Canada.

Informations à la clientèle et signalement des problèmes de sécurité

## Garantie

### Utilisation du véhicule en dehors des Etats-Unis

La loi américaine requiert que les véhicules automobiles soient conformes aux réglementations concernant les gaz d'échappement et les normes de sécurité. Dès lors, les véhicules construits pour le marché américain peuvent être différents de ceux vendus dans d'autres pays.

Ceci peut faire que, dans un autre pays, votre véhicule ne puisse pas toujours recevoir un entretien adéquat. Par conséquent, il est recommandé de NE PAS utiliser ce véhicule Mazda en dehors des Etats-Unis. Cependant, en cas de déménagement permanent au Canada, les véhicules Mazda construits pour les États-Unis sont éligibles à l'exportation au Canada après des modifications spécifiques au véhicule pour le rendre conforme aux exigences des Normes de sécurité des véhicules automobiles du Canada (NSVAC).

#### **REMARQUE**

*Ceci s'applique à une situation où l'importation/exportation est permanente et ne concerne pas les visiteurs temporaires.*

Les problèmes suivants peuvent se présenter si le véhicule est utilisé à l'extérieur des Etats-Unis:

- Le carburant approprié peut ne pas être disponible. Les carburants au plomb ou à faible indice d'octane utilisés localement peuvent entraîner un mauvais fonctionnement du véhicule et endommager le système antipollution et le moteur.
- Il peut manquer de centres de réparations, d'outils, d'équipements et de pièces de remplacement appropriés.

Se référer au Livret de garantie, pour plus d'informations.

## Utilisation du véhicule en dehors du Canada

La loi Canadienne requiert que les véhicules automobiles soient conformes aux réglementations concernant les gaz d'échappement et les normes de sécurité. Dès lors, les véhicules construits pour le marché canadien peuvent être différents de ceux vendus dans d'autres pays.

Ceci peut faire que, dans un autre pays, votre véhicule ne puisse pas toujours recevoir un entretien adéquat. Par conséquent, il est recommandé de NE PAS utiliser ce véhicule Mazda en dehors du Canada. Cependant, en cas de déménagement permanent aux Etats-Unis, les véhicules Mazda construits pour le Canada sont éligibles à l'exportation aux Etats-Unis après des modifications au véhicule pour le rendre conforme aux exigences de la FMVSS (Federal Motor Vehicle Safety Standards) aux Etats-Unis.

### **REMARQUE**

*Ceci s'applique à une situation où l'importation/exportation est permanente et ne concerne pas les visiteurs temporaires.*

Les problèmes suivants peuvent se présenter si le véhicule est utilisé à l'extérieur du Canada:

- Le carburant approprié peut ne pas être disponible. Les carburants au plomb ou à faible indice d'octane utilisés localement peuvent entraîner un mauvais fonctionnement du véhicule et endommager le système antipollution et le moteur.
- Il peut manquer de centres de réparations, d'outils, d'équipements et de pièces de remplacement appropriés.

Se référer au Livret de garantie, pour plus d'informations.

Informations à la clientèle et signalement des problèmes de sécurité

## Garantie

---

### Immatriculation du véhicule à l'étranger (Sauf Etats-Unis et Canada)

Il pourra être problématique d'enregistrer le véhicule dans un pays étranger, selon que le véhicule satisfait ou non aux normes de pollution et de sécurité spécifiques en vigueur dans le pays où le véhicule sera conduit. Par conséquent, vous pourrez être tenu d'effectuer des modifications du véhicule à vos propres frais afin de satisfaire à la réglementation.

En outre, il faut être conscient des problèmes suivants:

Il pourra être difficile ou impossible d'effectuer un entretien satisfaisant du véhicule dans un autre pays.

Le carburant spécifié pour votre véhicule peut ne pas être disponible.

Les pièces, les techniques d'entretien et les outils nécessaires à l'entretien et à la réparation de votre véhicule peuvent ne pas être disponibles.

Il peut ne pas y avoir de concessionnaire agréé Mazda dans le pays où l'on désire emmener le véhicule.

De plus, la garantie du manufacturier Mazda n'est valide que dans certains pays.

## **Pièces et accessoires non originaux additionnels**

Des pièces et accessoires non originaux additionnels pour véhicules Mazda sont disponibles dans certains magasins.

Ils peuvent être montés sur ce véhicule, mais ils ne sont pas approuvés par Mazda pour une utilisation sur des véhicules Mazda. L'installation de pièces et accessoires non originaux additionnels peut affecter les performances du véhicule ou les systèmes pour la sécurité; la garantie Mazda ne couvrira pas ces problèmes. Avant d'installer toute pièce ou accessoire non original additionnel, consulter un concessionnaire agréé Mazda.

### **! PRUDENCE**

**Consulter un concessionnaire agréé Mazda avant d'installer toute pièce ou accessoires non original:**

*Des pièces ou accessoires qui ne sont pas bien conçus peuvent affecter les performances du véhicule ou les systèmes pour la sécurité. Ceci peut causer un accident ou augmenter les risques de blessures en cas d'accident.*

**Dès lors, faire très attention lors de la sélection et de l'installation d'accessoires additionnels, comme des téléphones, des émetteurs/récepteurs radio, des systèmes de son et des systèmes d'alarme pour voiture:**

*Toute sélection ou installation incorrecte de pièces et accessoires non originaux additionnels ou l'installation par une personne non qualifiée est dangereuse. Des systèmes vitaux peuvent être endommagés, causant le calage du moteur, l'activation du coussin d'air (SRS), l'inactivation du système ABS/TCS/DSC ou un incendie dans le véhicule.*

Mazda n'assume aucune responsabilité pour mort, blessures ou frais qui peuvent résulter de l'installation de pièce ou accessoire non original.

Informations à la clientèle et signalement des problèmes de sécurité

## Téléphones cellulaires

### Avertissement concernant l'utilisation de téléphones cellulaires

#### PRUDENCE

***Prière de respecter la réglementation locale applicable concernant l'utilisation d'équipement de communication dans le véhicule en vigueur dans chaque région:***

*L'utilisation d'appareils comme un téléphone cellulaire, un ordinateur, une radio portable, un dispositif de système de positionnement global ou autre appareil, par le conducteur, pendant la conduite est dangereux. La composition d'un numéro sur un téléphone cellulaire pendant la conduite occupe aussi les mains du conducteur. L'utilisation de ces appareils causera une perte de concentration à la route par le conducteur et peut causer un accident grave. Si un passager ne peut utiliser l'appareil, se garer dans un endroit sécuritaire avant l'utilisation. Si l'utilisation d'un téléphone cellulaire est absolument nécessaire malgré cet avertissement, utiliser un système mains-libres pour avoir les mains disponibles pour la conduite du véhicule. Ne jamais utiliser de téléphone cellulaire ou autre appareil pendant la conduite, et se concentrer plutôt sur la conduite qui requiert toute l'attention du conducteur.*

Informations à la clientèle et signalement des problèmes de sécurité  
**Enregistreur de données de conduite**

**Enregistreur de données de conduite (Etats-Unis et Canada)**

Ce véhicule est doté d'un enregistreur de données de conduite (EDR). L'objectif principal d'un EDR consiste à enregistrer, lors de situations de collisions ou similaires, comme le déploiement d'un sac d'air ou une collision avec un obstacle sur la route, les données permettront de comprendre les performances des systèmes d'un véhicule. L'EDR est conçu pour enregistrer les données relatives à la dynamique du véhicule et aux systèmes de sécurité pendant une courte période, généralement d'un maximum de 30 secondes. L'EDR dans ce véhicule est conçu pour enregistrer les données suivantes:

- Fonctionnement des divers systèmes dans votre véhicule;
- Si oui ou non les ceintures de sécurité du conducteur et des passagers étaient bouclées/attachées;
- La distance d'appui (le cas échéant) du conducteur sur la pédale d'accélérateur/de frein; et,
- À quelle vitesse circule le véhicule.

Ces données peuvent aider à une meilleure compréhension des circonstances entraînant des collisions et des blessures.

**REMARQUE:**

Les données de l'EDR ne sont enregistrées par votre véhicule qu'en cas de collision ou accident similaire majeur; aucune donnée n'est enregistrée par l'EDR dans des conditions de conduite normales et aucun renseignement personnel (par ex.: nom, sexe, âge et lieu de la collision) n'est enregistré. Toutefois les autres parties, comme les autorités chargées de faire appliquer les lois, peuvent associer les données de l'EDR au type de données d'identification personnelle qui sont habituellement obtenues lors d'une enquête sur une collision.

Pour lire les données enregistrées par un EDR, un équipement spécial est nécessaire et il faut accéder au véhicule ou à l'EDR. En plus du fabricant du véhicule, les autres parties, comme les autorités chargées de faire appliquer les lois, qui disposent de l'équipement spécial, peuvent lire les informations s'ils ont accès au véhicule ou à l'EDR.

Mazda ne divulguera aucune des données enregistrées dans un EDR à un tiers, sauf:

- Si un accord écrit est obtenu de la part du propriétaire du véhicule ou du preneur à bail
- Si la police ou d'autres autorités chargées de faire appliquer les lois le demandent officiellement
- Si elles sont utilisées pour défendre Mazda dans le cadre d'une procédure juridique, d'une réclamation ou d'un arbitrage
- Si un juge ou un tribunal l'ordonne

Toutefois, si nécessaire, Mazda:

- Utilisera les données pour effectuer des recherches sur les performances des véhicules Mazda, notamment sur la sécurité.
- Divulguera les données ou un récapitulatif des données à un tiers à des fins de recherche, sans divulguer des informations d'identification du véhicule ou du propriétaire.

Informations à la clientèle et signalement des problèmes de sécurité

## Système de classement uniforme de la qualité des pneus (UTQGS)

### Système de classement uniforme de la qualité des pneus (UTQGS)

Cette information s'applique au système de classement des pneus conçu par la National Highway Traffic Safety Administration (NHTSA) des États-Unis, pour le classement des pneus suivant l'usure de la bande de roulement, l'adhérence et la température d'opération du pneu.

#### ▼ Usure de la bande de roulement

L'indice d'usure de la bande de roulement est basé sur le taux d'usure d'un pneu mis à l'essai dans des conditions spécifiques sur un circuit routier répondant aux normes gouvernementales.

Si, par exemple, un pneu a un indice d'usure de 150, il s'usera 1,5 fois plus lentement qu'un pneu qui affiche un indice de 100.

Les performances relatives du pneu dépendent des conditions qui prévalaient lors de l'essai et peuvent varier sensiblement selon les habitudes de conduite, l'entretien, les conditions routières et le climat.

#### ▼ Adhérence (AA, A, B, C)

Les indices d'adhésion sont, du plus élevé au plus bas, AA, A, B et C. Ces indices représentent la capacité du pneu d'effectuer un arrêt complet sur une chaussée mouillée, telle que mesurée dans des conditions contrôlées sur des surfaces de route en asphalte et en ciment répondant aux normes gouvernementales. Un pneu portant l'indice C peut avoir une mauvaise performance d'adhérence.

### PRUDENCE

*L'indice d'adhérence assigné à ce pneu est basé sur des essais d'adhérence au freinage (en ligne droite) et n'incluent pas les caractéristiques d'accélération, dans les virages, d'aquaplanage ou de limite de traction.*

#### ▼ Température (A, B, C)

Les indices de température A (le meilleur), B et C représentent la résistance du pneu à la génération de chaleur et à sa capacité de dissipation de chaleur lorsque testé dans des conditions spécifiques en laboratoire sur une roue d'essai.

Des températures élevées pendant de longues durées peuvent causer la dégénération du matériau du pneu et réduire la durée de vie du pneu, et des températures excessives peuvent entraîner la défaillance soudaine du pneu.



Informations à la clientèle et signalement des problèmes de sécurité

## Système de classement uniforme de la qualité des pneus (UTQGS)

L'indice C correspond au niveau de performance requis des pneus de véhicules de promenade suivant le Federal Motor Vehicle Safety Standard No. 109. Les indices A et B représentent des niveaux plus élevés de performance sur la roue d'essai en laboratoire, que le niveaux minimum requis par la loi.

### **⚠ PRUDENCE**

**Garder les pneus du véhicule correctement gonflés, sans les surcharger:**

*Il est dangereux de conduire le véhicule avec des pneus incorrectement gonflés ou surchargés. Une vitesse excessive, le sous-gonflage ou une charge excessive que ce soit séparément ou ensembles, peuvent causer une augmentation de la température et la défaillance possible du pneu. L'indice de température pour ce pneu est établi sur un pneu correctement gonflé et non surchargé.*

Ces indices seront ajoutés au flanc des pneus de véhicules de promenade au cours des années à venir suivant un programme établi par la National Highway Traffic Safety Administration (NHTSA) des Etats-Unis et les fabricants de pneus.

Les indices des pneus montés d'origine ou disponibles en option sur les véhicules Mazda peuvent varier.

TOUS LES PNEUS POUR VEHICULES DE PROMENADE DOIVENT ETRE CONFORMES A CES INDICES ET A TOUTES LES AUTRES EXIGENCES FEDERALES SUR LA SECURITE DES PNEUS.

### ▼ CLASSEMENT UNIFORME DE LA QUALITÉ DES PNEUS

Les classements de qualité sont trouvés là où ils s'appliquent sur le flanc du pneu entre l'épaulement de bande de roulement et la largeur de section maximale.

Par exemple:

**TREADWEAR 200 TRACTION AA TEMPERATURE A**

**INDICE UTQGS (exemple)**

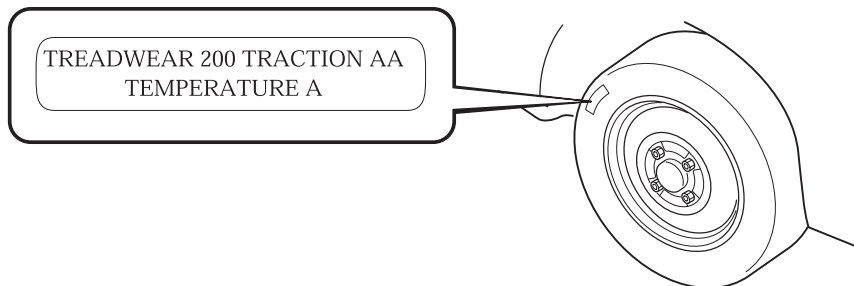

Informations à la clientèle et signalement des problèmes de sécurité

## Informations relatives aux pneus (sauf Canada)

### Étiquetage des pneus

Les lois fédérales exigent que les fabricants placent des informations standardisées sur la paroi latérale de tous les pneus. Ces informations identifient et décrivent les caractéristiques fondamentales du pneu, et fournissent aussi un numéro d'identification du pneu comme certificat standard de sécurité en cas de rappel.

#### ▼ Informations figurant sur les pneus des véhicules pour passagers

Se reporter à l'échantillon ci-dessous.

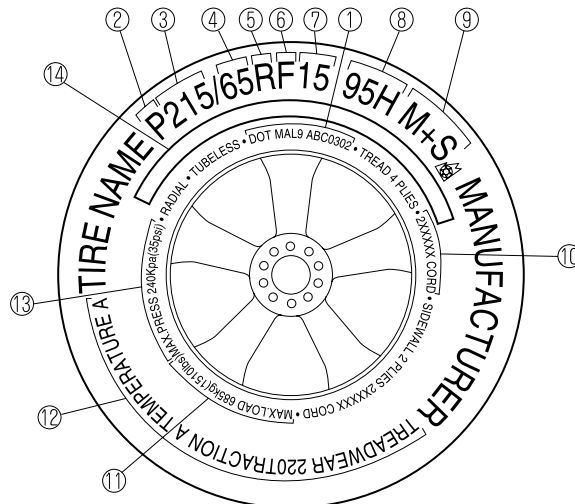

1. TIN: U.S. DOT numéro d'identification du pneu
2. Pneu de voiture pour passagers
3. Largeur nominale du pneu en millimètres
4. Rapport hauteur/largeur (taux d'aspect)
5. Radial
6. Pneu à flancs renforcés
7. Code de diamètre de jante
8. Indice de charge & symbole de vitesse
9. Conditions d'enneigement sévères
10. Composition des plis du pneu et matériaux utilisés

9-24

Informations à la clientèle et signalement des problèmes de sécurité

## Informations relatives aux pneus (sauf Canada)

11. Indice de charge max.
12. Indices d'usure de la bande de roulement, d'adhérence et de température
13. Pression de gonflage admissible max.
14. AVERTISSEMENT POUR LA SECURITE

P215/65R15 95H est un exemple de taille de pneu et de norme d'indice de charge. Voici une explication des différents composants de cette taille de pneu et de la norme d'indice de charge. Bien noter que la taille de pneu et la norme d'indice de charge peuvent différer de l'exemple.

### **P**

Indique un pneu qui a été installé sur des automobiles, des SUV, des minivans, et des camionnettes, comme indiqué par Tire and Rim Association (T&RA).

### **REMARQUE**

*Si votre taille de pneu ne commence pas par une lettre, alors celle-ci est peut-être désignée par l'ETRTO (European Tire and Rim Technical Organization) ou par la JATMA (Japan Tire Manufacturing Association).*

### **215**

“215” est la largeur nominale du pneu en millimètres. Ce nombre à trois chiffres indique la largeur du pneu en millimètres, d'un bord de la paroi latérale à l'autre. En général, plus le nombre est grand, plus le pneu est large.

### **65**

“65” est le taux d'aspect. Ce nombre à deux chiffres indique le rapport hauteur/largeur du pneu.

### **R**

“R” est le symbole de structure du pneu. R indique “Structure radiale des plis”.

### **15**

“15” est le diamètre de jante de roue en pouces.

### **95**

“95” est l'indice de charge. Ce nombre à deux ou trois chiffres indique le poids que chaque pneu peut supporter.

Informations à la clientèle et signalement des problèmes de sécurité

## Informations relatives aux pneus (sauf Canada)

### H

“H” est l'indice de vitesse. L'indice de vitesse indique la vitesse maximum correspondant à la norme d'utilisation du pneu.

Indice alphabétique	Indice de vitesse
Q	99 mi/h
R	106 mi/h
S	112 mi/h
T	118 mi/h
U	124 mi/h
H	130 mi/h
V	149 mi/h
W	168* mi/h
Y	186* mi/h

\* Pour les pneus ayant une capacité de vitesse maximum supérieure à 149 mi/h, les fabricants de pneus utilisent parfois les lettres ZR. Pour les pneus ayant une capacité de vitesse maximum supérieure à 186 mi/h, les fabricants de pneus utilisent toujours les lettres ZR.

### **M+ S ou M/S: Boue et neige**

AT: Tous terrains.

AS: Toutes saisons. Les symboles “M+ S” ou “M/S” indiquent que le pneu peut être utilisé dans la boue et la neige.

### **U.S. DOT numéro d'identification du pneu (TIN)**

Ceci commence par les lettres “DOT” qui indiquent que le pneu est conforme aux normes fédérales. Les deux chiffres ou lettres suivants sont le code de l'usine ayant fabriqué le pneu, et les quatre derniers chiffres représentent la semaine et l'année de fabrication du pneu. Par exemple, les chiffres 457 signifient la 45<sup>ème</sup> semaine de 1997. Après 2000, les nombres possèdent quatre chiffres. Par exemple, le nombre 2102 signifie la 21<sup>ème</sup> semaine de 2002. Les autres chiffres sont des codes de commercialisation utilisés à la discrétion du fabricant. Ces informations sont utilisées pour contacter les clients au cas où un défaut du pneu exige un rappel de celui-ci.

### **Composition des plis du pneu et matériaux utilisés**

Le nombre de plis indique le nombre de couches de tissu revêtu de caoutchouc dans le pneu. Généralement, plus le nombre de plis est grand, plus le poids pouvant être supporté par le pneu est grand. Les fabricants des pneus doivent aussi indiquer les matériaux de fabrication du pneu, tels que l'acier, le nylon, le polyester, etc.

### **Indice de charge maximum**

Ce nombre indique la charge maximum, en kilogrammes et en livres, qui peut être supportée par le pneu.

Informations à la clientèle et signalement des problèmes de sécurité

## Informations relatives aux pneus (sauf Canada)

### **Pression de gonflage admissible maximum**

Ce nombre est la plus grande quantité de pression d'air à laquelle il est possible de gonfler le pneu dans les conditions de conduites normales.

### **Indices d'usure de la bande de roulement, d'adhérence et de température**

**Usure de la bande de roulement:** L'indice d'usure de la bande de roulement est basé sur le taux d'usure d'un pneu mis à l'essai dans des conditions spécifiques sur un circuit routier répondant aux normes gouvernementales. Si, par exemple, un pneu a un indice d'usure de 150, il s'usera 1,5 fois plus lentement qu'un pneu qui affiche un indice de 100.

**Adhérence:** Les indices d'adhésion sont, du plus élevé au plus bas, AA, A, B et C. Les indices représentent la capacité du pneu d'effectuer un arrêt complet sur une chaussée mouillée, telle que mesurée dans des conditions contrôlées sur des surfaces de route en asphalte et en ciment répondant aux normes gouvernementales. Un pneu portant l'indice C peut avoir une mauvaise performance d'adhérence.

**Température:** Les indices de température A (le meilleur), B et C représentent la résistance du pneu à la génération de chaleur et à sa capacité de dissipation de chaleur lorsqu'il est testé dans des conditions spécifiques en laboratoire sur une roue d'essai.

### **Pneus à neige**

Dans certaines régions très enneigées, les autorités locales peuvent exiger l'utilisation de pneus neige véritables possédant une bande de roulement aux sculptures très profondes. Ces pneus ne doivent être utilisés qu'en paire ou équiper toutes les quatre roues. Veiller à acheter des pneus neige de même taille et de même structure que les autres pneus du véhicule.

### **AVERTISSEMENT POUR LA SECURITE**

Les avertissements de sécurité suivants sont marqués sur la paroi latérale du pneu.

DES BLESSURES GRAVES PEUVENT ETRE CAUSEES PAR:

- L'EXPLOSION DE L'ENSEMBLE PNEU/JANTE EN RAISON D'UN MONTAGE OU CORRESPONDANCE INCORRECTS ENTRE DIAMETRES PNEU/JANTE; NE JAMAIS DEPASSER 40 psi (275 kPa) SUR LE TALON DU PNEU - MONTAGE DES PNEUS A CONFIER UNIQUEMENT A UN PERSONNEL QUALIFIE.
- ANOMALIE DES PNEUS DUE A UN SOUS-GONFLAGE/SURCHARGE/ DOMMAGE-SE CONFORMER AU CONDUITE ET ENTRETIEN ET A LA PLAQUE SIGNALÉTIQUE DU VÉHICULE-VERIFIER SOUVENT LA PRESSION DE GONFLAGE DES PNEUS ET LEUR ETAT D'ENDOMMAGEMENT.

Informations à la clientèle et signalement des problèmes de sécurité

## Informations relatives aux pneus (sauf Canada)

### ▼ Informations relatives aux roues de secours à usage temporaire

Se reporter à l'échantillon ci-dessous.

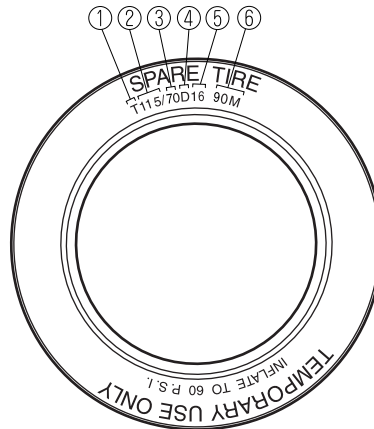

1. Roues de secours à usage temporaire
2. Largeur nominale du pneu en millimètres
3. Rapport hauteur/largeur (taux d'aspect)
4. Diagonale
5. Code de diamètre de jante
6. Indice de charge & symbole de vitesse

T115/70D16 90M est un exemple de taille de pneu et de norme d'indice de charge. Voici une explication des différents composants de cette taille de pneu et de la norme d'indice de charge. Bien noter que la taille de pneu et la norme d'indice de charge peuvent différer de l'exemple.

#### **T**

Indique un pneu qui a été installé sur des automobiles, des SUV, des minivans, et des camionnettes, comme indiqué par Tire and Rim Association (T&RA).

#### **115**

“115” est la largeur nominale du pneu en millimètres. Ce nombre à trois chiffres indique la largeur du pneu en millimètres, d'un bord de la paroi latérale à l'autre. En général, plus le nombre est grand, plus le pneu est large.

#### **9-28**

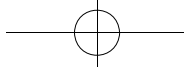

Informations à la clientèle et signalement des problèmes de sécurité  
**Informations relatives aux pneus (sauf Canada)**

---

**70**

“70” est le taux d'aspect. Ce nombre à deux chiffres indique le rapport hauteur/largeur du pneu.

**D**

“D” est le symbole de structure du pneu. D indique la “structure en diagonale des plis”.

**16**

“16” est le diamètre de jante de roue en pouces.

**90**

“90” est l'indice de charge. Ce nombre à deux ou trois chiffres indique le poids que chaque pneu peut supporter.

**M**

“M” est l'indice de vitesse. L'indice de vitesse indique la vitesse maximum correspondant à la norme d'utilisation du pneu.

Indice alphabétique	Indice de vitesse
M	81 mi/h

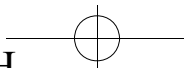
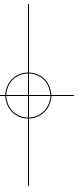
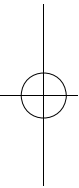

Informations à la clientèle et signalement des problèmes de sécurité

## Informations relatives aux pneus (sauf Canada)

### Emplacement de l'étiquette de pneus (plaque signalétique)

L'étiquette des pneus mentionne la pression de gonflage des pneus par taille de pneu et d'autres informations importantes; elle se trouve sur le montant B du côté conducteur ou sur le bord du cadre de la portière du conducteur.

#### ECHANTILLON

TIRE AND LOADING INFORMATION RENSEIGNEMENTS SUR LES PNEUS ET LE CHARGEMENT			
	SEATING CAPACITY NOMBRE DE PLACES	TOTAL 5	FRONT AVANT 2 REAR ARRIÈRE 3
The combined weight of occupants and cargo should never exceed Le poids total des occupants et du chargement ne doit jamais dépasser		kg or xxx kg	lbs.* xxx lb.*
TIRE PNEU	SIZE DIMENSIONS	COLD TIRE PRESSURE PRESSION DES PNEUS À FROID	SEE OWNER'S MANUAL FOR ADDITIONAL INFORMATION
FRONT AVANT	P195/70R14	200 kPa, 29 psi	VOIR LE MANUEL DE L'USAGER POUR PLUS DE RENSEIGNEMENTS
REAR ARRIÈRE	P195/70R14	200 kPa, 29 psi	
SPARE DE SECOURS	T125/70D15	420 kPa, 60 psi	

#### ▼ Pression de gonflage des pneus recommandée

L'étiquette des pneus mentionne la pression de gonflage des pneus recommandée en kPa et en psi pour les pneus installés en équipement d'origine sur le véhicule. Il est essentiel que la pression de gonflage des pneus du véhicule soit conservée à la pression recommandée. Il faut vérifier régulièrement la pression des pneus pour s'assurer que la pression de gonflage correcte est bien conservée.

Se référer à Pneus à la page 10-7.

#### REMARQUE

Les pressions de gonflage des pneus mentionnées sur la plaque signalétique du véhicule ou sur l'étiquette d'informations des pneus indiquent les pressions de gonflage des pneus à froid recommandées, mesurées lorsque les pneus sont froids, après que le véhicule ait été stationné pendant au moins 3 heures. Lors de la conduite, la température des pneus augmente, ce qui fait augmenter la pression des pneus.



## Informations relatives aux pneus (sauf Canada)

### PRUDENCE

**Toujours vérifier la pression de gonflage des pneus à intervalles réguliers conformément aux indications de pression de gonflage des pneus figurant sur l'étiquette des pneus et aux informations contenues dans ce conduite et entretien:**

*Le fait de conduire avec des pneus sous-gonflés est dangereux.*

*Le sous-gonflage est la cause principale des anomalies des pneus, et peut causer graves fissurations, séparation de bande de roulement ou "éclatement", avec perte soudaine de contrôle du véhicule et plus grands risques de blessures. Le sous-gonflage augmente la courbure de la paroi latérale du pneu et la résistance au roulement, causant une augmentation de chaleur et des dommages internes au pneu. Il produit une fatigue indésirable du pneu, une usure irrégulière, et peut entraîner pertes de contrôle et accidents. Un pneu peut perdre jusqu'à la moitié de sa pression d'air sans paraître dégonflé!*

*Il est impossible de juger si les pneus sont correctement gonflés ou pas rien qu'en les regardant.*

### ▼ Vérification de la pression des pneus

1. Lorsque vous vérifiez la pression des pneus, veillez à ce que les pneus soient froids-c-à-d. à ce qu'ils ne soient pas du tout échauffés par une conduite de même un seul mile.
2. Retirer le capuchon de la valve d'un pneu.
3. Enfoncer fermement la jauge de pneu sur la valve.
4. Ajouter de l'air pour obtenir la pression d'air recommandée.
5. Si l'on gonfle excessivement le pneu, libérer de l'air en enfonçant la tige métallique se trouvant au centre de la valve. Ensuite, vérifier à nouveau la pression à l'aide de la jauge de pneu.
6. Remplacer le capuchon de la valve.
7. Répéter cette opération sur chacun des pneus, y compris le pneu de secours.

### **REMARQUE**

*Certains pneus de secours exigent une pression de gonflage plus grande.*

8. Inspecter visuellement les pneus pour s'assurer qu'ils ne comportent pas de clous ou d'autres objets encastrés susceptibles de percer le pneu et de causer une fuite d'air.
9. Vérifier les parois latérales pour s'assurer qu'il n'y a pas de griffures, de coupures, d'hernies, de fissures ou d'autres irrégularités.

Informations à la clientèle et signalement des problèmes de sécurité

## Informations relatives aux pneus (sauf Canada)

### REMARQUE

*Lorsque les pneus sont chauds, les pressions de gonflage dépassent généralement les valeurs recommandées. Ne pas dégonfler les pneus, pour ajuster la pression, lorsqu'ils sont chauds.*

*Un sous-gonflage peut causer des pannes et des accidents graves.*

*Un sur-gonflage rend la conduite dure et accroît considérablement la possibilité de dommages causés par les risques de la route.*

### ▼ Glossaire des termes

**Plaque signalétique des pneus:** Etiquette indiquant les tailles de pneu d'origine, les pressions de gonflage recommandées, et le poids maximum pouvant être transporté par le véhicule.

**Numéro d'identification du pneu (TIN):** Numéro figurant sur la paroi latérale de chaque pneu, donnant des informations concernant la marque du pneu et l'usine de fabrication, la taille du pneu et la date de fabrication.

**Pression de gonflage:** Mesure de la quantité d'air dans un pneu.

**kPa:** Kilopascal, unité métrique de pression d'air.

**psi:** Livres par pouce carré, unité anglaise de pression d'air.

**Montant B:** Montant structurel se trouvant sur le côté du véhicule derrière la portière avant.

**Équipement d'origine (EO):** Décrit les composants d'origine du véhicule.

**Limite de charge du véhicule:** Valeur maximum du poids combiné des occupants et de la charge ajoutée.

**Talon du pneu:** Partie du pneu s'appuyant sur la jante.

**Paroi latérale du pneu:** Zone comprise entre le talon et la bande de roulement du pneu.

**Bande de roulement du pneu:** Zone du pourtour du pneu en contact avec la route lorsqu'il est monté sur le véhicule.

**Nombre de places assises** signifie le nombre total admissible d'occupants du véhicule. Le nombre de places assises figure sur l'étiquette des pneus.

Le **poids des options de production** est le poids combiné des options de production ordinaires installées, pesant plus de 2,3 kilogrammes en plus des éléments standard qu'elles remplacent, et non prises en compte auparavant dans le poids du véhicule en état de marche ou le poids des accessoires, y compris les freins surpuissants, les dispositifs de mise à niveau de conduite, la galerie de toit, la batterie surpuissante et les jantes spéciales.

La **jante** est le support métallique (roue) supportant un pneu ou un ensemble pneu et chambre à air sur laquelle le talon du pneu s'appuie.

## Informations relatives aux pneus (sauf Canada)

### Entretien des pneus

L'entretien incorrect ou inadéquat du véhicule peut causer une usure anormale des pneus. Voici quelques points importants pour l'entretien:

#### ▼ Pression de gonflage des pneus

Les pressions de gonflage de tous les pneus (y compris le pneu de la roue de secours) doivent être contrôlées tous les mois, lorsque les pneus sont froids. Les pressions recommandées doivent être respectées si l'on veut obtenir une conduite et une tenue de route optimale ainsi qu'une usure minimale des pneus. Utiliser les pressions spécifiées sur la plaque signalétique des informations des pneus du véhicule ou sur l'étiquette des pneus pour assurer la meilleure utilisation possible.

#### ▼ Permutation des pneus

Pour égaliser l'usure des pneus, il est recommandé de procéder à leur permutation tous les 12.000 km (7.500 milles) ou plus fréquemment si une usure irrégulière apparaît. Lors de la permutation, vérifier si l'équilibrage est correct.

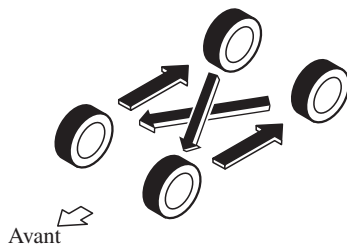

Ne pas inclure la roue de secours  
(USAGE TEMPORAIRE  
UNIQUEMENT) dans la permutation.

Vérifier si les pneus sont endommagés et s'ils sont usés irrégulièrement. L'usure anormale des pneus est généralement causée par une ou plusieurs des causes suivantes:

- Pression de gonflage incorrecte
- Alignement des roues inadéquat
- Equilibrage incorrect des roues
- Freinages importants

Après la permutation, veiller à régler les pressions de gonflage des pneus avant et arrière en fonction des spécifications (page 10-7) et vérifier le couple de serrage des écrous de roues.

Informations à la clientèle et signalement des problèmes de sécurité

## Informations relatives aux pneus (sauf Canada)

### **ATTENTION**

*Permuter les pneus unidirectionnels et les pneus à carcasse radiale à bande de roulement à dessins asymétriques ou à crampons de l'avant à l'arrière uniquement, et non pas entre la droite et la gauche. La performance des pneus sera réduite si la rotation est faite entre la droite et la gauche.*

### ▼ Remplacement d'un pneu

### **PRUDENCE**

**N'utiliser que des pneus en bon état:**

*La conduite avec des pneus usés est dangereuse. Des performances de freinage, direction et traction réduites peuvent causer un accident.*

Si un pneu est usé régulièrement, un témoin d'usure apparaît en travers de la chape. Dans un tel cas, remplacer le pneu.



Chape neuve

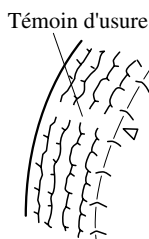

Chape usée

Il est nécessaire de remplacer le pneu avant que le témoin d'usure n'apparaisse en travers de la chape.

### **REMARQUE**

*Les pneus s'abîment avec le temps, même si on ne les utilise pas pour rouler sur la route. Il est généralement recommandé de remplacer les pneus lorsqu'ils sont vieux de 6 ans ou plus. La chaleur causée par l'utilisation en climat chaud ou sous conditions de forte charge peut accélérer le processus de vieillissement. Il faut remplacer le pneu de la roue de secours quand on remplace les autres pneus, car le pneu de la roue de secours vieillit aussi. La date de fabrication du pneu (semaine et année) est indiquée par un numéro à 4 chiffres. Se référer à Étiquetage des pneus à la page 9-24.*

Informations à la clientèle et signalement des problèmes de sécurité

## Informations relatives aux pneus (sauf Canada)

---

### ▼ Pratiques sécuritaires

Votre façon de conduire influe grandement sur le kilométrage des pneus et la sécurité. Cultiver donc de bonnes habitudes de conduite dans votre propre intérêt.

- Respecter les limites de vitesse indiquées et conduire à des vitesses sûres pour les conditions météorologiques actuelles.
- Eviter de démarrer, de vous arrêter et de tourner brusquement.
- Eviter les nids-de-poule et les objets se trouvant sur la route.
- Ne monter pas sur le trottoir ou ne touchez pas le bord du trottoir avec le pneu lorsque vous vous garez.

### ATTENTION

*Si vous ressentez des vibrations soudaines ou des anomalies pendant la conduite, ou si vous suspectez un dommage du pneu ou du véhicule, ralentir immédiatement. Conduire prudemment jusqu'à ce que vous puissiez quitter la route en toute sécurité. Arrêter et vérifier si les pneus sont endommagés. Si un pneu est sous-gonflé ou endommagé, le dégonfler, enlever le pneu et la jante et le remplacer par la roue de secours. Si vous ne pouvez pas trouver de cause, faire remorquer le véhicule jusqu'au concessionnaire ou revendeur de pneus le plus proche pour faire inspecter le véhicule.*

Informations à la clientèle et signalement des problèmes de sécurité

## Informations relatives aux pneus (sauf Canada)

### Chargement du véhicule

Le présent chapitre indique comment charger correctement le véhicule et/ou la remorque et conserver le poids du véhicule chargé dans les limites nominales, avec ou sans remorque. En chargeant correctement le véhicule, on peut obtenir les meilleures performances possibles de son véhicule. Avant de charger votre véhicule, familiariser avec les termes suivants pour déterminer les normes de poids du véhicule, avec ou sans remorque, sur la base de l'étiquette du certificat de sécurité du véhicule et de l'étiquette d'informations relatives au chargement et aux pneus:

#### PRUDENCE

##### **Véhicule surchargé:**

*Il est dangereux de surcharger un véhicule. Un véhicule surchargé peut mettre les passagers en danger. Le poids excessif sur le système de suspension du véhicule peut causer une panne des ressorts ou des amortisseurs, une panne des freins, des problèmes de conduite ou de direction, des irrégularités d'usure des pneus, des anomalies des pneus ou d'autres dommages.*

*Un véhicule surchargé est plus difficile à conduire et à contrôler. La distance nécessaire pour s'arrêter augmente aussi. En cas de surcharge vraiment excessive, les freins risquent de ne plus fonctionner du tout, en particulier sur les pentes fortes. La charge qu'un pneu peut supporter est fonction à la fois de la taille du pneu, de sa plage de chargement, et de la pression de gonflage correspondante.*

*Ne jamais surcharger le véhicule et toujours se conformer aux normes de poids du véhicule indiquées sur les étiquettes du certificat de sécurité et des informations relatives au chargement et aux pneus.*

**Le poids en état de marche de base est le poids du véhicule comprenant le réservoir plein de carburant et tout l'équipement standard. Il ne comprend pas les passagers, les paquets ou les équipements en option.**

Informations à la clientèle et signalement des problèmes de sécurité

## Informations relatives aux pneus (sauf Canada)

Le **poids en état de marche du véhicule** est le poids du véhicule neuf au moment de la livraison, y compris les équipements non standard.

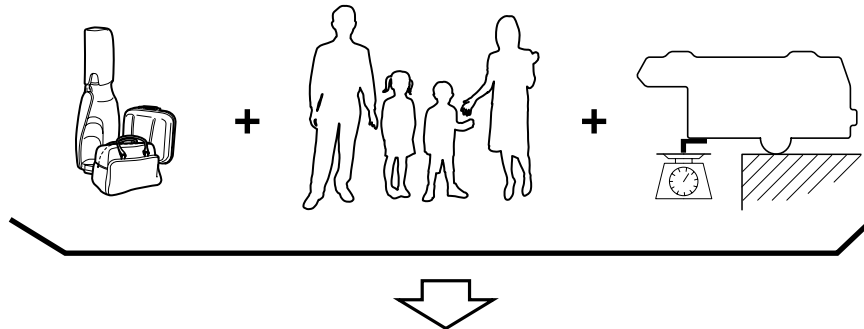

### CHARGE UTILE

La **charge utile** est le poids combiné des paquets et des passagers que le véhicule peut transporter. La charge utile maximum de votre véhicule est mentionnée sur l'étiquette des informations relatives au chargement et aux pneus se trouvant sur le cadre de portière du conducteur ou sur le montant de portière. Pour la charge utile maximum, voir "THE COMBINATION WEIGHT OF OCCUPANTS AND CARGO SHOULD NEVER EXCEED XXX kg or XXX lbs". La charge utile mentionnée sur l'étiquette des pneus est la charge utile maximum pour le véhicule fabriqué par l'usine de montage. Si des équipements non standard ont été installés sur le véhicule, le poids de cet équipement doit être soustrait de la charge utile mentionnée sur l'étiquette des pneus afin d'obtenir une bonne précision.

Informations à la clientèle et signalement des problèmes de sécurité

## Informations relatives aux pneus (sauf Canada)

### ECHANTILLON



**TIRE AND LOADING INFORMATION**  
**RENSEIGNEMENTS SUR LES PNEUS ET LE CHARGEMENT**

SEATING CAPACITY NOMBRE DE PLACES	TOTAL 5	FRONT AVANT 2	REAR ARRIÈRE 3
--------------------------------------	---------	------------------	-------------------

The combined weight of occupants and cargo should never exceed xxx kg or lbs.\*  
 Le poids total des occupants et du chargement ne doit jamais dépasser xxx kg ou xxx lb.\*

TIRE PNEU	SIZE DIMENSIONS	COLD TIRE PRESSURE PRESSION DES PNEUS À FROID	SEE OWNER'S MANUAL FOR ADDITIONAL INFORMATION
FRONT AVANT	P195/70R14	200 kPa, 29 psi	VOIR LE MANUEL DE L'USAGER POUR PLUS DE RENSEIGNEMENTS
REAR ARRIÈRE	P195/70R14	200 kPa, 29 psi	
SPARE DE SECOURS	T125/70D15	420 kPa, 60 psi	

(XXX)

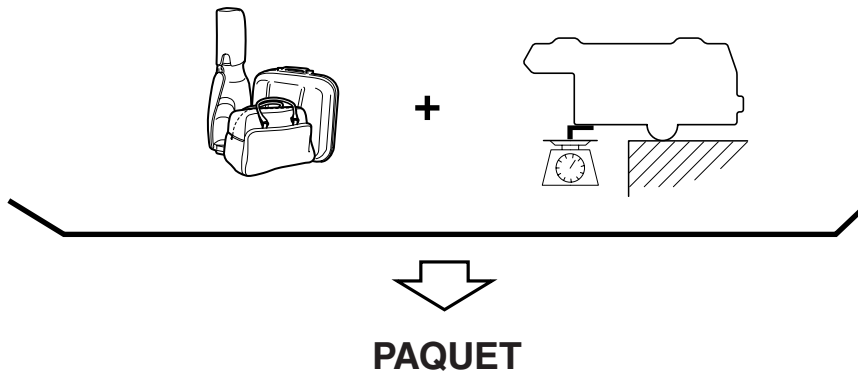

Le **poids de la charge ajoutée** comprend tout le poids ajouté au poids en état de marche de base, y compris les paquets et les équipements en option. Lors du remorquage, le poids de la languette de la remorque ou de l'axe de rotule fait aussi partie du poids de la charge ajoutée.



Informations à la clientèle et signalement des problèmes de sécurité

## Informations relatives aux pneus (sauf Canada)

La limite du poids de la charge ajoutée diminue en fonction du nombre d'occupants du véhicule. La limite du poids de la charge ajoutée peut être calculée en soustrayant le poids total des occupants du véhicule de la valeur du "poids combiné maximum des occupants et des paquets" mentionnée sur l'étiquette des pneus.

Exemples: Sur la base d'un seul occupant pesant 68 kg (150 lbs), et d'une valeur de 385 kg (849 lbs) pour le "poids combiné maximum des occupants et des paquets":

La limite du poids de la charge ajoutée avec un occupant est de 385 kg (849 lbs) – 68 kg (150 lbs) = 317 kg (699 lbs)

La limite du poids de la charge ajoutée avec deux occupants est de 385 kg (849 lbs) – (68 × 2) kg ((150 × 2) lbs) = 249 kg (549 lbs)

Si le poids des occupants augmente, la limite du poids de la charge ajoutée diminue d'autant.

**PBE (poids brut sur l'essieu)** est le poids total placé sur chaque essieu (avant et arrière) - y compris le poids en état de marche du véhicule et toute la charge utile.

**PNBE (poids nominal brut sur l'essieu)** est le poids admissible maximum pouvant être supporté par un seul essieu (avant ou arrière). **Ces nombres sont mentionnés sur l'étiquette du certificat de conformité à la sécurité située sur le cadre de portière du conducteur ou sur le montant de portière. La charge totale supportée par chaque essieu ne doit jamais dépasser son PNBE.**

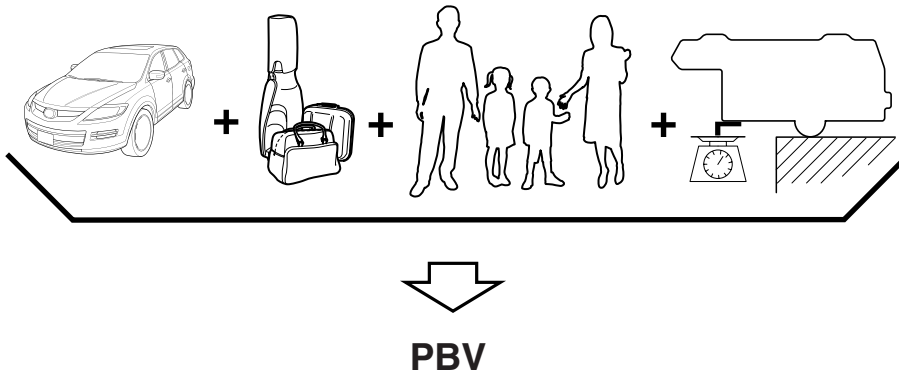

**PBV (poids brut du véhicule)** est le poids en état de marche du véhicule + les bagages + les passagers.



Informations à la clientèle et signalement des problèmes de sécurité  
**Informations relatives aux pneus (sauf Canada)**

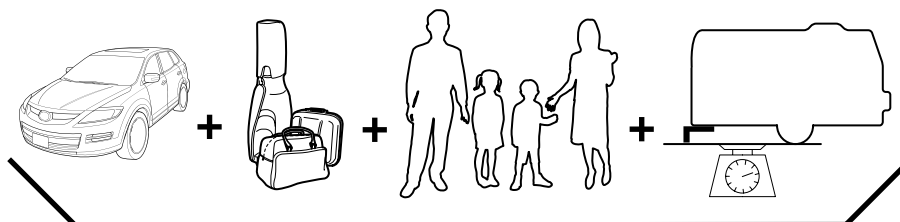

**PCB**

**PCB (poids combiné brut)** est le poids du véhicule chargé (PBV) plus le poids de la remorque complètement chargée.

**PNCB (poids nominal combiné brut)** est le poids admissible maximum du véhicule et de la remorque chargée - y compris tous les bagages et les passagers - que le véhicule peut supporter sans risquer d'être endommagé. (Important: Le système de freinage du véhicule tracteur est pris en compte dans PNBV, non dans PNCB. Des freins fonctionnels séparés doivent être utilisés pour assurer le contrôle sûr des véhicules remorqués et des remorques pesant plus de 1.500 lbs). **PCB ne doit jamais dépasser PNCB.**

Le **poids maximum de la remorque chargée** est le poids le plus grand possible d'une remorque complètement chargée que le véhicule peut remorquer. Ceci implique que le véhicule ne comportera que les options obligatoires, aucune charge ajoutée (interne ou externe), une languette de remorque de 10–15% (remorque conventionnelle) ou un poids d'axe de rotule de 15–25% (remorque à cinquième roue), et le conducteur seulement (150 lbs). **Pour plus de détails, consultez votre concessionnaire (ou le guide de remorquage de remorque et RV fourni par votre concessionnaire).**

La **charge sur languette ou le poids d'axe de rotule avec cinquième roue** signifie la quantité de poids qu'une remorque applique vers le bas lorsque la remorque se déplace.

**Exemples:** Pour une remorque conventionnelle de 5000 lb, multiplier 5000 par 0,10 et 0,15 pour obtenir une plage de charge sur languette de 500 à 750 lbs. Pour une remorque à cinquième roue de 11.500 lb, multiplier par 0,15 et 0,25 pour obtenir une plage de charge sur axe de rotule de 1.725 à 2.875 lbs.

Informations à la clientèle et signalement des problèmes de sécurité

## Informations relatives aux pneus (sauf Canada)

---

### PRUDENCE

#### **Dépassement des spécifications de PNBV ou PNBE:**

*Il est dangereux de dépasser le PNBV ou le PNBE spécifiés sur l'étiquette du certificat. Le dépassement des limites nominales du véhicule risque de causer un accident grave, des blessures corporelles ou des dommages au véhicule.*

*Ne pas utiliser de pneus de rechange ayant une capacité de charge inférieure à celle des pneus d'origine, car ils risquent de diminuer les limites du PNBV et du PNBE du véhicule. Le remplacement des pneus par des pneus ayant une limite plus haute que les originaux n'augmente pas les limites de PNBV et PNBE.*

*Ne jamais dépasser les valeurs de PNBV ou PNBE spécifiées sur l'étiquette du certificat.*

## Informations relatives aux pneus (sauf Canada)

### Étapes pour déterminer la limite de charge correcte

Étapes pour déterminer la limite de charge correcte-

- (1) Localiser la mention “The combined weight of occupants and cargo should never exceed XXX kg or XXX lbs.” sur la plaque signalétique du véhicule.
- (2) Déterminer le poids combiné du conducteur et des passagers devant occuper le véhicule.
- (3) Soustraire le poids combiné du conducteur et des passagers de XXX kg ou XXX lbs.
- (4) Le nombre obtenu est égal à la quantité disponible de capacité de charge ajoutée et de bagages. Par exemple, si la quantité “XXX” est égale à 1.400 lbs. et que cinq passagers de 150 lb prendront place dans le véhicule, la capacité disponible de charge ajoutée et de bagages sera de 650 lbs. ( $1400 - 750 (5 \times 150) = 650$  lbs.)
- (5) Déterminer le poids combiné de bagages et de charge ajoutée sur le véhicule. Ce poids pourra ne pas dépasser la capacité de charge ajoutée et de bagages calculée à l'étape 4.
- (6) Si votre véhicule doit remorquer une remorque, la charge de votre remorque sera transférée à votre véhicule. Consulter ce manuel pour déterminer comment ceci réduit la capacité de charge ajoutée et de bagages de votre véhicule.

Informations à la clientèle et signalement des problèmes de sécurité

## Signalement des problèmes de sécurité

### Signalement des problèmes de sécurité (Etats-Unis)

Si vous pensez que votre véhicule présente une anomalie susceptible de provoquer un accident, des blessures corporelles ou la mort, vous devez en informer immédiatement la National Highway Traffic Safety Administration (NHTSA) ainsi que Mazda Motor Corporation (votre importateur/distributeur Mazda).

Si la NHTSA reçoit plusieurs plaintes identiques, elle peut procéder à une enquête et, en cas d'anomalie compromettant la sécurité constatée sur un groupe de véhicules, elle peut ordonner une campagne de rappel et de mesures correctives. Toutefois, la NHTSA ne peut intervenir pour régler un différend entre vous, votre concessionnaire ou Mazda Motor Corporation (votre importateur/distributeur Mazda).

Vous pouvez joindre la NHTSA par téléphone au numéro sans frais d'assistance téléphonique Vehicle Safety Hotline à 1-888-327-4236 (TTY:1-800-424-9153); rendez-vous sur le site <http://www.safercar.gov>; ou par courrier postal à l'adresse suivante: Administrateur, NHTSA, 1200 New Jersey Avenue, SE., Washington, DC, 20590. Vous pouvez également obtenir d'autres renseignements sur la sécurité des véhicules automobiles en vous rendant sur le site <http://www.safercar.gov>.

#### **REMARQUE**

*Si vous résidez aux Etats-Unis, toute la correspondance à Mazda Motor Corporation devrait être adressée à:*

*Mazda North American Operations*

*7755 Irvine Center Drive*

*Irvine, California 92618-2922*

*ou*

*P.O. Box 19734*

*Irvine, CA 92623-9734*

*Centre de découverte clientèle ou au numéro sans frais 1 (800) 222-5500*

*Si vous résidez à l'extérieur des Etats-Unis, veuillez contacter le distributeur Mazda le plus proche indiqué (page 9-13) de ce manuel.*

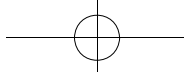

Informations à la clientèle et signalement des problèmes de sécurité  
**Signalement des problèmes de sécurité**

---

**Signalement des problèmes de sécurité (Canada)**

Les clients canadiens désireux de signaler une défectuosité liée à la sécurité à Transport Canada, Defect Investigations and Recalls, peuvent appeler le numéro sans frais 1-800-333-0510 ou contacter Transport Canada par la poste à l'adresse: Transport Canada, ASFAD, Place de Ville Tour C, 330 Sparks Street, Ottawa ON K1A 0N5.

Pour de plus amples informations sur la sécurité routière, visiter le site Internet sur la sécurité routière à l'adresse:

<http://www.tc.gc.ca/roadsafety/menu.htm>

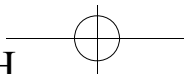

Informations à la clientèle et signalement des problèmes de sécurité

## Publications d'entretien

### Publications d'entretien

Des publications autorisées par Mazda sont disponibles pour les propriétaires qui désirent réaliser l'entretien ou les réparations.

Consulter le tableau ci-dessous pour les publications qui peuvent être commandées chez un concessionnaire agréé Mazda.

Si le concessionnaire n'a pas la publication désirée, ils peuvent la commander.

NUMERO DE COMMANDE DE PUBLICATION	DESCRIPTION DE PUBLICATION
9999-95-003B-15	MANUEL D'ATELIER 2015 (Anglais)
9999-MX-003B-15	MANUEL D'ATELIER 2015 (Espagnol)
9999-95-009G-15	SCHEMA DE CABLAGE 2015 (Anglais)
9999-MX-009G-15	SCHEMA DE CABLAGE 2015 (Espagnol)
9999-95-011C-15	CONDUITE ET ENTRETIEN 2015 (Anglais)
9999-EC-011C-15	CONDUITE ET ENTRETIEN 2015 (Anglais et Français)
9999-PR-011C-15	CONDUITE ET ENTRETIEN 2015 (Espagnol)
9999-95-MODL-15	POINTS PRINCIPAUX POUR L'ENTRETIEN 2015
9999-95-NAV1-13	CONDUITE ET ENTRETIEN DU SYSTEME DE NAVIGATION 2015 (Anglais)
9999-EC-NAV1-13	CONDUITE ET ENTRETIEN DU SYSTEME DE NAVIGATION 2015 (Anglais et Français)
9999-PR-NAV1-13	CONDUITE ET ENTRETIEN DU SYSTEME DE NAVIGATION 2015 (Espagnol)

#### ▼ MANUEL D'ATELIER:

Couvre l'entretien et les réparations concernant le groupe motopropulseur, la carrosserie et le châssis.

#### ▼ SCHEMA DE CABLAGE:

Donne les diagrammes électriques et l'emplacement des composantes du système électrique au complet.

#### ▼ CONDUITE ET ENTRETIEN:

Ce manuel contient l'information concernant l'entretien et l'utilisation adéquats de votre véhicule. Ceci n'est pas un manuel technique.



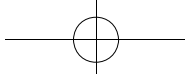

Informations à la clientèle et signalement des problèmes de sécurité

## **Publications d'entretien**

---

### **▼ POINTS PRINCIPAUX POUR L'ENTRETIEN:**

Décrit et explique l'utilisation des nombreux systèmes de votre Mazda.

### **▼ CONDUITE ET ENTRETIEN DU SYSTEME DE NAVIGATION:**

Ce manuel contient les informations concernant le fonctionnement et l'utilisation correcte du système de navigation. Ceci n'est pas un manuel technique.

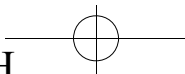
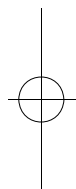
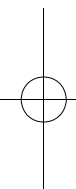

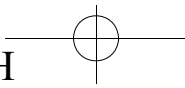
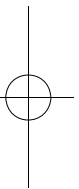
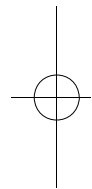
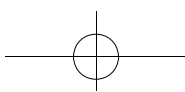

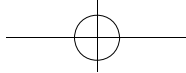

# 10 Spécifications

Informations techniques sur votre véhicule Mazda.

<b>Numéro d'identification</b> .....	<b>10-2</b>
Etiquettes d'informations sur le véhicule .....	10-2
<b>Spécifications</b> .....	<b>10-4</b>
Spécifications .....	10-4
<b>Fonctions de personnalisation</b> .....	<b>10-9</b>
Fonctions de personnalisation .....	10-9

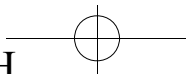
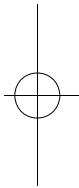
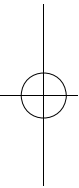

## Numéro d'identification

### Etiquettes d'informations sur le véhicule

#### ▼ Numéro d'identification du véhicule

Le numéro d'identification du véhicule, l'identifie légalement. Le numéro est gravé sur une plaque fixée au panneau d'auvent située dans le coin gauche du tableau de bord. Cette plaque est facilement visible à travers le pare-brise.

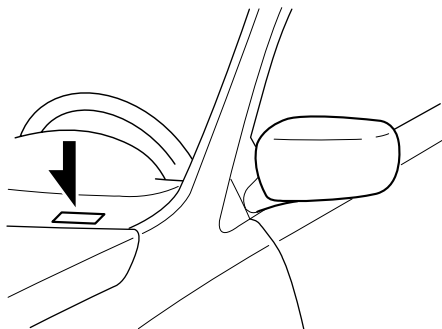

#### ▼ Etiquette des normes de sécurité automobile\*

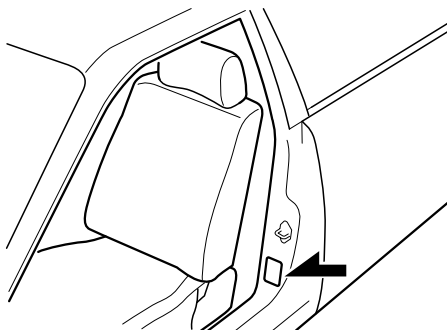

#### ▼ Numéro du châssis

Ouvrir le couvercle comme indiqué sur l'illustration pour vérifier le numéro du châssis.

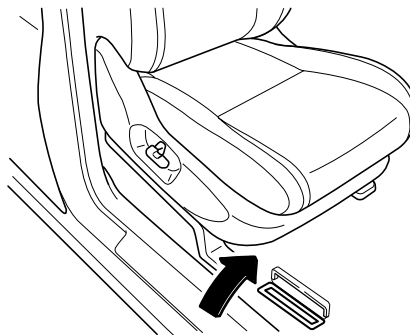

#### ▼ Etiquette d'informations du système antipollution du véhicule\*

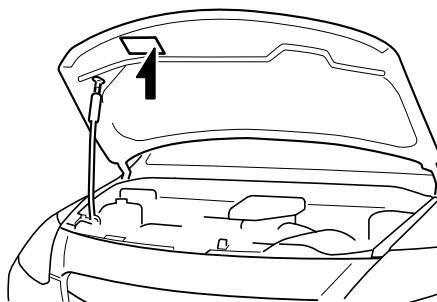

10-2 \*Certains modèles.

## Numéro d'identification

### ▼ Etiquette de pressions de gonflage des pneus

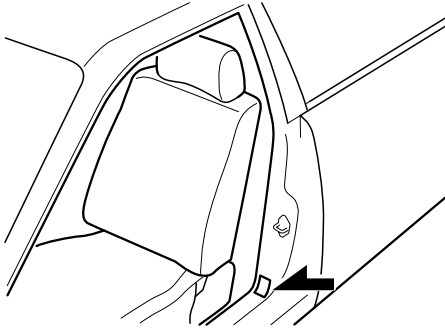

### ▼ Numéro du moteur

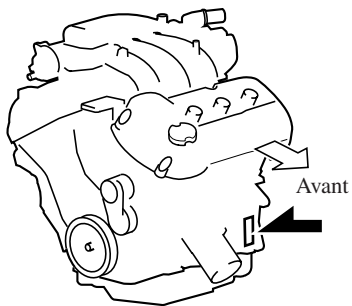

## Spécifications

### Spécifications

#### ▼ Moteur

Dénomination	Spécification
Type	Double Act, 24 soupapes, 6 cylindres en V à 60°
Alésage et course	95,5 × 86,7 mm (3,75 × 3,41 po.)
Cylindrée	3.726,2 ml (3.726,2 cm <sup>3</sup> )
Rapport de compression	10,3

#### ▼ Système électrique de la batterie

Dénomination	Classification	
Batterie	12V-65Ah/20hr	
Numéro des bougies	Bougie d'allumage Mazda d'origine	CY02-18-110

#### **⚠ ATTENTION**

*Lors du nettoyage de bougies en platine, ne pas utiliser de brosse métallique. Cela risque d'endommager la fine couche de particules sur l'alliage de platine.*

#### ▼ Qualité des lubrifiants

Lubrifiant	Classification
Huile moteur	Se référer à Huile moteur recommandée à la page 8-21.
Liquide de boîte de vitesses automatique	JWS3309 Mazda d'origine
Huile de boîte de transfert	API Service GL-5 (SAE 75W-140)
Huile de différentiel arrière	API Service GL-5 (SAE 80W-90)
Liquide de direction assistée	ATF M-III, M-V Mazda d'origine ou l'équivalent (par ex. Dexron® II)
Liquide de frein	SAE J1703 ou FMVSS116 DOT-3

#### **REMARQUE**

*Reportez-vous à l'introduction à la (page 8-2) pour ce qui concerne la responsabilité du propriétaire en matière de protection de votre investissement.*

## Spécifications

### ▼ Contenances

#### (Quantités approximatives)

Dénomination		Capacité	
Huile moteur	Avec remplacement du filtre à huile	5,2 litres (5,5 US qt, 4,6 Imp qt)	
	Sans remplacement du filtre à huile	4,7 litres (5,0 US qt, 4,2 Imp qt)	
Liquide de refroidissement	Mexique	12,1 litres (12,8 US qt, 10,6 Imp qt)	
	Sauf Mexique	Avec paquet de remorquage	12,1 litres (12,8 US qt, 10,6 Imp qt)
		Sans paquet de remorquage	11,5 litres (12,2 US qt, 10,1 Imp qt)
Liquide de boîte de vitesses automatique		6,6 litres (7,0 US qt, 5,8 Imp qt)	
Huile de boîte de transfert		0,53 litre (0,56 US qt, 0,47 Imp qt)	
Huile de différentiel arrière		1,0 litre (1,1 US qt, 0,9 Imp qt)	
Liquide de lave-glace		4,5 litres (4,8 US qt, 4,0 Imp qt)	
Réservoir de carburant		76,0 litres (20,1 US gal, 16,7 Imp gal)	

Vérifier les niveaux d'huile et de liquide à l'aide des jauges ou des repères de niveau sur les réservoirs.

### ▼ Dimensions

Dénomination		Spécifications du véhicule
Longueur hors tout	Sans support de plaque d'immatriculation	5.096 mm (200,6 po.)
	Avec support de plaque d'immatriculation	5.106 mm (201,0 po.)
Largeur hors tout		1.936 mm (76,2 po.)
Hauteur hors tout		1.728 mm (68,0 po.)
Voie avant		1.654 mm (65,1 po.)
Voie arrière		1.644 mm (64,7 po.)
Empattement		2.875 mm (113,2 po.)

### ▼ Poids

Dénomination		Poids	
		2WD	AWD
PNBV (Poids nominal brut du véhicule)		2.645 kg (5.831 lb)	2.720 kg (5.997 lb)
PNBE (Poids nominal brut sur l'essieu)	Avant	1.276 kg (2.813 lb)	1.307 kg (2.881 lb)
	Arrière	1.400 kg (3.086 lb)	1.458 kg (3.214 lb)

## Spécifications

### ▼ Climatiseur

Dénomination	Classification
Type de réfrigérant	HFC134a (R-134a)

### ▼ Ampoules

#### Eclairage extérieur

Ampoule		Catégorie		
		Puissance en watt	UNECE *1 (SAE)	
Phares	Halogène	Feux de route	65	HB3 (9005)
		Feux de croisement	55	H11 (H11)
	A décharge en xénon	Feu de route/croisement	35	D4S (D4S)
Feux de position diurnes	Avec phares à halogène		65	HB3 (9005)
	Avec phares à décharge en xénon		LED*2	— (—)
Feux de stationnement	Avec phares à halogène		5	W5W (—)
	Avec phares à décharge en xénon		LED*2	— (—)
Clignotants avant		21	WY21W (7443NA)	
Feux de position avant		5	WY5W (—)	
Antibrouillards *		55	H11 (H11)	
Clignotants latéraux *		LED*2	— (—)	
Feu de freinage auxiliaire		LED*2	— (—)	
Clignotants arrière		21	WY21W (7443NA)	
Feux arrière/Feux de freinage		21/5	W21/5W (7443)	
Feux arrière (côté hayon)		5	W5W (—)	
Feux de recul		18	W16W (921)	
Feux de plaque d'immatriculation		5	W5W (—)	
Feux de position arrière		5	W5W (—)	

\*1 UNECE signifie la Commission économique des Nations Unies pour l'Europe (United Nations Economic Commission for Europe).

\*2 LED est l'abréviation de Light Emitting Diode (diode électroluminescente).

**10-6** \*Certains modèles.



## Spécifications

### Eclairage de l'habitacle

Ampoule	Catégorie	
	Puissance en watt	UNECE *1
Eclairages au pavillon (avant)/Lampes de lecture	8	—
Eclairage du pavillon (Centre)	10	—
Eclairage au pavillon (Arrière)	10	—
Eclairages de courtoisie	5	W5W
Eclairages de miroir de pare-soleil	2	—
Eclairage de compartiment à bagages	10	—

\*1 UNECE signifie la Commission économique des Nations Unies pour l'Europe (United Nations Economic Commission for Europe).

### ▼ Pneus

#### **REMARQUE**

*Les pneus montés sont ceux qui correspondent le mieux aux besoins du châssis du véhicule.  
 Lors du remplacement des pneus, Mazda recommande de les remplacer par des pneus du même type que ceux montés à l'origine. Pour plus de détails, s'adresser à un concessionnaire agréé Mazda.*

Vérifier l'étiquette de pressions de gonflage des pneus pour la taille des pneus et leur pression de gonflage.

Se référer à Pression de gonflage des pneus à la page 8-34.

#### Roue de secours standard

Taille de pneu	Pression de gonflage	
	Avant	Arrière
P245/60R18 104H	250 kPa (36 psi)	250 kPa (36 psi)
P245/50R20 102V	230 kPa (34 psi)	230 kPa (34 psi)

#### Roue de secours à usage temporaire

(Sauf Mexique)

Taille de pneu	Pression de gonflage
T155/90D18 103M	420 kPa (60 psi)

(Mexique)

Taille de pneu	Pression de gonflage
195/80R17 99M	250 kPa (36 psi)

#### Couple de serrage des écrous de roue

Lors de l'installation d'un pneu, serrer l'écrou de roue au couple suivant.

108—147 N·m (12—14 kgf·m, 80—108 ft·lbf)

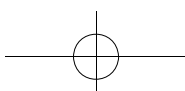

## Spécifications

---

### ▼ Fusibles

Se référer à Fusibles à la page 8-50.

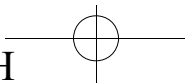
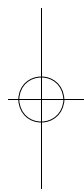
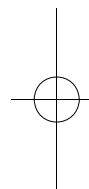

## Fonctions de personnalisation

### Fonctions de personnalisation

Les "Fonctions de personnalisation" suivantes sont disponibles. Ces réglages ne peuvent être modifiés que par un concessionnaire agréé Mazda.

Dénomination	Fonction	Réglage en usine	Réglages disponibles
Verrouillage électrique des portières*1	Change le réglage de la fonction de verrouillage/déverrouillage automatique pour toutes les portières selon la vitesse du véhicule, l'état de l'alimentation électrique du véhicule, et la position du levier sélecteur.	Verrouiller: Conduite, Déverrouiller: IGN désactivé	Désactivé/Verrouiller durant la conduite/Verrouiller: Passage de P, Déverrouiller: Dans P/Verrouiller quand vous quittez P
Phares auto marche/arrêt	Il est possible de modifier le réglage de la minuterie marche/arrêt des phares en fonction de la clarté/de l'obscurité ambiante.	Standard (s'allume dans des niveaux moyens d'obscurité)	Plus tard
Phares auto arrêt	Il est possible de modifier la durée à l'issue de laquelle les phares s'éteignent une fois le contacteur coupé.	30 secondes	0/60/120 secondes
Système de surveillance des angles morts (BSM)	Il est possible de modifier la fonction du bip sonore BSM.*2	Activé	Désactivé

## Fonctions de personnalisation

Dénomination	Fonction	Réglage en usine	Réglages disponibles
Fonction à télécommande	Il est possible de désactiver le voyant de niveau de la pile de la clé avancée sur le combiné d'instruments.	Activé	Désactivé
	Un bip sonore retentit pour confirmer que toutes les portières ou le hayon ont été verrouillés/déverrouillés.*3	Activé	Désactivé
	Il est possible d'activer la fonction qui permet de verrouiller automatiquement les portières et le hayon lorsque le conducteur emporte la clé.*4	Désactivé	Activé
	Il est possible de sélectionner la méthode qui permet de déverrouiller les portières en utilisant l'interrupteur de commande.	Appuyer × 2	Appuyer × 1
	Il est possible de sélectionner la méthode qui permet de déverrouiller les portières en utilisant la télécommande.	Appuyer × 2	Appuyer × 1
	Il est possible de modifier la durée à l'issue de laquelle les portières se verrouillent automatiquement après avoir été déverrouillées avec la télécommande.	30 secondes	60/90 secondes
Feux de position diurnes	La fonction des feux de position diurnes peut être modifiée.	Activé	Désactivé

\*1 Les modifications de réglage en utilisant l'interrupteur de verrouillage de portière peuvent également être exécutées. Se référer à Verrouillage électrique des portières à la page 3-35.

\*2 Seul il est possible de changer l'avertisseur sonore du système de surveillance des angles morts (BSM). Il n'est pas possible de changer l'avertisseur sonore d'alerte de circulation transversale à l'arrière (RCTA).

\*3 Lorsque le verrouillage automatique fonctionne, l'avertisseur sonore retentit quelque soit le réglage.

\*4 Lorsque la fonction de verrouillage automatique est activée, les vitres ne se fermeront pas automatiquement. Il faut les fermer avant de quitter le véhicule.

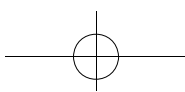

---

# **11** Index

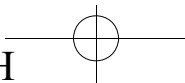
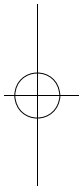
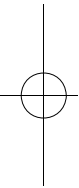

## Index

### A

Affichage de la température ambiante .....	6-183
Affichage d'informations .....	6-182
Affichage de commande température .....	6-184
Affichage de la température ambiante .....	6-183
Fonctions de l'affichage d'informations .....	6-182
Montre .....	6-183
Ordinateur de bord .....	6-184
Alerte de circulation transversale à l'arrière (RCTA) .....	5-43
Ampoules	
Remplacement .....	8-40
Spécifications .....	10-6
Anneaux de fixation de la charge ....	6-190
Antenne .....	6-17
Antibrouillards .....	5-87
Assistance à la clientèle .....	9-2
Attelage d'une remorque .....	4-15
Avant de démarrer le moteur .....	4-5
Avant d'entrer dans le véhicule ....	4-5
De l'intérieur du véhicule .....	4-5
Avertisseur .....	5-94
Avertisseurs sonores	
Avertissement du système surveillance des angles morts ....	5-78
Avertisseur de ceinture de sécurité .....	5-78
Avertisseur de surveillance de pression des pneus .....	5-78
Rappel de clé au contact .....	5-78
Rappel de frein de stationnement .....	5-78
Rappel des feux allumés .....	5-78

### B

Batterie	
Démarrage d'urgence .....	7-20
Entretien .....	8-32
Remplacement .....	8-33
Spécifications .....	10-4
Bluetooth® .....	6-129
Certification de sécurité .....	6-166
Dépannage .....	6-162
Système audio Bluetooth® .....	6-157
Téléphone mains-libres Bluetooth® .....	6-136
Boîte à gants .....	6-190
Boîte d'accoudoir .....	6-190
Boîte de vitesses automatique	
Conseils concernant la conduite .....	5-19
Mode de sélection manuelle des rapports .....	5-15
Plages de la boîte de vitesses ....	5-13
Système de verrouillage de levier sélecteur .....	5-14

### C

Capotage .....	4-8
Carburant	
Contenance du réservoir .....	10-5
Exigences .....	4-2
Jauge .....	5-60
Trappe de remplissage et bouchon de réservoir .....	3-56

## Index

### C

Ceintures de sécurité	
Blocage automatique .....	2-26
Blocage d'urgence .....	2-26
Femmes enceintes .....	2-25
Précautions concernant les ceintures de sécurité .....	2-23
Prétension et de limitation de charge .....	2-29
Rallonge .....	2-37
Rappel de bouclage des ceintures de sécurité .....	2-40
Type à 3 points .....	2-27
Ventrale/baudrier arrière au centre .....	2-32
Voyant .....	2-39
Changement de file .....	5-86
Clé avancée .....	3-2
Clé auxiliaire .....	3-21
Entretien .....	3-8
Entretien de la clé avancée .....	3-6
Fonction de suspension de clé avancée .....	3-21
Fonction de télécommande .....	3-16
Lorsque le voyant/avertisseur sonore est activé .....	3-24
Plage de fonctionnement .....	3-9
Verrouillage, déverrouillage à l'aide de l'interrupteur de commande....	3-10
Voyants et avertisseurs sonores...	3-22
Clés .....	3-25
Clignotant	
Feux de détresse .....	5-95
Phares .....	5-80
Clignotants et changement de file ....	5-86
Combiné d'instruments .....	5-57
Commande d'éclairage .....	5-80

### C

Commande dynamique de stabilité (DSC)/Commande de stabilité antiroulis (RSC) .....	5-30
Témoin TCS/DSC/RSC .....	5-31
Compartment inférieur de compartiment à bagages .....	6-191
Compartiments de rangement .....	6-189
Anneaux de fixation de la charge .....	6-190
Boîte à gants .....	6-190
Boîte d'accoudoir .....	6-190
Compartiment inférieur de compartiment à bagages .....	6-191
Console centrale .....	6-190
Console supérieure .....	6-190
Crochet pour sac à provision ....	6-191
Crochets à manteau arrière .....	6-192
Compte-tours .....	5-59
Compteur de vitesse .....	5-58
Compteur journalier .....	5-58
Compteur totalisateur et compteur journalier .....	5-58
Conduite dans des conditions dangereuses .....	4-7
Conduite dans l'eau .....	4-13
Conduite hivernale .....	4-11
Conduite sur routes irrégulières .....	4-14

## Index

### C

Conseils concernant la conduite .....	4-6
Boîte de vitesses automatique ....	5-19
Conduite dans des conditions dangereuses .....	4-7
Conduite dans l'eau .....	4-13
Conduite hivernale .....	4-11
Conduite sur routes irrégulières .....	4-14
Économiser le carburant et la protection de l'environnement .....	4-6
Période de rodage .....	4-6
Pour débarrasser le véhicule...	4-10
Console centrale .....	6-190
Console supérieure .....	6-190
Contact	
Clés .....	3-25
Interrupteur .....	5-2
Contenances .....	10-5
Convertisseur catalytique .....	4-3
Crochet pour sac à provision .....	6-191
Crochets à manteau arrière .....	6-192

### D

Démarrage avec batterie de secours .....	7-20
Démarrage du moteur .....	5-4
Démarrage d'urgence .....	7-20
Démarrage avec batterie de secours .....	7-20
Démarrage en poussant .....	7-23
Démarrage en poussant .....	7-23
Désembueur	
Lunette arrière .....	5-93
Rétroviseur .....	5-94
Désembueur de lunette arrière .....	5-93
Désembueur de rétroviseur .....	5-94
Deuxième rangée de sièges .....	2-10

11-4

### D

Déverrouillage du capot .....	3-58
Dimensions .....	10-5
Direction assistée .....	5-20
Liquide .....	8-26
Dispositifs de sécurité pour enfants	
Installation de systèmes de dispositif de sécurité pour enfants .....	2-48
Position d'installation de système de dispositif de sécurité pour enfants .....	2-47
Précautions concernant les dispositifs de sécurité pour enfants .....	2-41
Système de dispositif de sécurité pour enfants de type LATCH .....	2-58

### E

Eclairage de compartiment à bagages .....	6-181
Eclairage du tableau de bord .....	5-60
Eclairages au pavillon .....	6-180
Eclairages de courtoisie .....	6-181
Eclairages intérieurs .....	6-180
Économiser le carburant et la protection de l'environnement .....	4-6
Ecran de rétrovision .....	6-168
Endommagement de la peinture .....	8-58
Enregistreur de données de conduite .....	9-21
Entretien	
Introduction .....	8-2
Périodicité de l'entretien réalisable par le propriétaire .....	8-17
Périodique .....	8-4
Précautions concernant l'entretien réalisable par le propriétaire .....	8-18
Entretien de l'habitacle .....	8-65
Entretien extérieur .....	8-60



## Index

### E

Essuie-glace de lunette arrière .....	5-92
Essuie-glace de pare-brise .....	5-88
Remplacement des balais d'essuie- glace .....	8-28
Étiquettes d'informations sur le véhicule .....	10-2

### F

Feux de détresse .....	5-95
Feux de position diurnes .....	5-85
Fonctions de personnalisation .....	10-9
Frein	
Liquide .....	8-25
Frein de stationnement .....	5-7
Freins .....	5-5
Assistance des freins .....	5-10
Frein de stationnement .....	5-7
Freins .....	5-5
Indicateur d'usure des plaquettes .....	5-10
Système d'antiblocage de frein (ABS) .....	5-8
Voyant .....	5-8
Fusibles .....	8-50
Description des panneaux .....	8-53
Remplacement .....	8-50

### G

Garantie .....	9-14
Gaz d'échappement .....	4-4

### H

Hayon .....	3-40
Hayon électrique .....	3-42

### I

Immatriculation du véhicule à l'étranger .....	9-18
Immobilisation	
Crochet .....	7-25
Information sur l'étiquette .....	10-2
Informations relatives aux pneus .....	9-24

### J

Jauge de température du liquide de refroidissement du moteur .....	5-59
---	------

### L

Lampes de lecture .....	6-181
Lave-glace de lunette arrière .....	5-93
Lave-glace de pare-brise .....	5-92
Lève-vitre électrique .....	3-48
Liquide de lave-glace .....	8-26
Liquide de refroidissement du moteur	
Surchauffe .....	7-18
Liquides	
Classification .....	10-4
Entretien réalisable par le propriétaire .....	8-17
Lubrification de la carrosserie .....	8-27

### M

Miroirs de pare-soleil .....	6-179
Montre .....	6-183
Moteur	
Démarrage .....	5-4
Déverrouillage du capot .....	3-58
Gaz d'échappement .....	4-4
Huile .....	8-21
Liquide de refroidissement .....	8-23
Surchauffe .....	7-18

## Index

### O

- Outil ..... 7-3
- Oxyde de carbone ..... 4-4

### P

- Panneau pare-soleil ..... 3-62
- Pare-soleil ..... 6-179
- Pare-soleils à rallonge latérale ..... 6-179
- Période de rodage ..... 4-6
- Phares
  - Appel de phares ..... 5-84
  - Commande ..... 5-80
  - Feux de route/croisement ..... 5-84
  - Rappel des feux allumés ..... 5-84
  - Réglage ..... 5-85
- Pièces et accessoires non originaux additionnels ..... 9-19
- Pneu à plat ..... 7-3
  - Changement ..... 7-9
  - Rangement de la roue de secours et des outils ..... 7-3
- Pneus
  - Chaînes à neige ..... 4-12
  - Permutation ..... 8-35
  - Pneu à plat ..... 7-3
  - Pneus à neige ..... 4-11
  - Pression de gonflage ..... 8-34
  - Rangement de la roue de secours et des outils ..... 7-3
  - Remplacement ..... 8-36
  - Spécifications ..... 10-7
  - Système de classement uniforme de la qualité des pneus (UTQGS) ..... 9-22
- Poids ..... 10-5
- Porte-bouteilles ..... 6-189
- Porte-verres ..... 6-187
- Portières arrières, verrous de sécurité pour enfants ..... 3-39

### P

- Pour désembourber le véhicule ..... 4-10
- Prise de courant ..... 6-195
- Prise des accessoires ..... 6-193
- Publications d'entretien ..... 9-46

### Q

- Qualité des lubrifiants ..... 10-4

### R

- Rangement de la roue de secours et des outils ..... 7-3
  - Régulateur de vitesse de croisière ..... 5-23
  - Remorquage
    - Attelage d'une remorque (Etats-Unis et Canada) ..... 4-15
    - Description ..... 7-24
    - Remorquage d'urgence ..... 7-24
    - Remorquage récréatif ..... 7-27
  - Remorquage d'urgence ..... 7-24
  - Remorquage récréatif ..... 7-27
  - Remplacement d'une ampoule ..... 8-40
  - Remplacement d'une roue ..... 8-38
  - Rétroviseur intérieur ..... 3-77
  - Rétroviseurs
    - Rétroviseur intérieur ..... 3-77
    - Rétroviseurs extérieurs ..... 3-75
  - Rétroviseurs extérieurs ..... 3-75
  - Roue de secours à usage temporaire ..... 8-37
- ### S
- Serrures des portières ..... 3-33

## Index

### S

Sièges	
Chauffage de siège .....	2-21
Deuxième rangée de sièges .....	2-10
Siège avant	
(Sièges à commande électrique) ...	2-5
Siège avant	
(Sièges à commande manuelle) ....	2-2
Troisième rangée de siège .....	2-16
Sièges avant	
(Sièges à commande électrique) .....	2-5
Sièges avant	
(Sièges à commande manuelle) .....	2-2
Signalement des problèmes de	
sécurité .....	9-44
Soins à apporter .....	8-58
Spécifications .....	10-4
Stationnement en cas d'urgence .....	7-2
Surcharge .....	4-13
Surchauffe .....	7-18
Système antipollution .....	4-3
Système antivol .....	3-71
Système audio .....	6-17
Appareil audio .....	6-31
Certification de sécurité .....	6-72
Commande audio .....	6-57
Conseils d'utilisation du système	
audio .....	6-17
Mode AUX/USB/iPod .....	6-59
Système d'antiblocage de frein	
(ABS) .....	5-8
Voyant .....	5-9

### S

Système de capteurs de	
stationnement .....	5-51
Avertisseur sonore de capteur de	
stationnement .....	5-55
Interrupteur de capteur d'aide au	
stationnement .....	5-53
Lorsque le voyant/avertisseur sonore	
est activé .....	5-56
Plage de détection du capteur .....	5-53
Système de commande de	
température .....	6-2
Spécifications relatives à	
l'essence .....	10-6
Système de commande de traction	
(TCS) .....	5-27
Interrupteur TCS OFF .....	5-29
Témoin TCS OFF .....	5-28
Témoin TCS/DSC/RSC .....	5-28
Système de divertissement arrière .....	6-73
Avant la mise en route .....	6-86
Liste des codes de pays .....	6-120
Liste des codes langue .....	6-118
Sortie du son .....	6-93
Système de sécurité	
Système antivol .....	3-71
Système d'immobilisation	
(sans clé avancée) .....	3-67
Système d'immobilisation	
(avec clé avancée) .....	3-63
Système de surveillance de pression des	
pneus .....	5-32
Activation erronée du système....	5-36
Pneus et jantes .....	5-36
Voyant du système de surveillance de	
pression des pneus .....	5-34

## Index

### S

Système de surveillance des angles morts (BSM) .....	5-39
Alerte de circulation transversale à l'arrière (RCTA) .....	5-43
Entretien des capteurs radars .....	5-47
Interrupteur BSM OFF .....	5-47
Signal sonore d'avertissement/voyant .....	5-46
Surveillance des angles morts (BSM) .....	5-41
Témoin BSM OFF .....	5-46
Système de télécommande HomeLink .....	5-96
Système d'entrée éclairée .....	6-180
Système d'immobilisation (avec clé avancée) .....	3-63
Système d'immobilisation (sans clé avancée) .....	3-67
Système d'ouverture à télécommande .....	3-26
Systèmes de coussin d'air .....	2-63
Systèmes de retenue supplémentaire à coussins d'air	
Composants du système de retenue supplémentaire .....	2-70
Contrôle et entretien .....	2-87
Critères de déploiement des coussins d'air SRS .....	2-78
Explication du fonctionnement des coussins d'air SRS .....	2-73
Limites du coussin d'air SRS .....	2-79
Précautions concernant les systèmes de retenue supplémentaire .....	2-63
Système de classification des occupants des sièges du conducteur et du passager avant .....	2-81

### T

Téléphones cellulaires .....	9-20
Témoins .....	5-62
BSM OFF .....	5-76
Clignotants et feux de détresse ...	5-76
Croisière .....	5-76
Feux de route .....	5-74
Position de plage de boîte de vitesse .....	5-74
Sécurité .....	5-73
TCS OFF .....	5-75
TCS/DSC/RSC .....	5-75
Toit ouvrant transparent .....	3-60
Troisième rangée de siège .....	2-16

### U

Utilisation du système toutes roues motrices (AWD) .....	5-20
Voyant du système toutes roues motrices (AWD) .....	5-21

### V

Verrouillage électrique des portières .....	3-35
Verrous de sécurité pour enfants des portières arrière .....	3-39
Vitres	
Lève-vitres électriques .....	3-48
Volant .....	3-75
Avertisseur .....	5-94

## Index

### V

Voyants .....	5-62
ABS .....	5-65
Anomalie .....	5-64
Anomalie du moteur .....	5-67
AWD .....	5-69
Boîte de vitesses automatique ....	5-69
Ceinture de sécurité .....	5-68
Circuit de charge .....	5-66
Circuit de freinage .....	5-64
Niveau bas de carburant .....	5-68
Niveau bas de liquide de lave- glace .....	5-68
Portière ouverte .....	5-68
Pression d'huile moteur .....	5-66
Système de coussin d'air .....	5-67
Système de surveillance de pression des pneus .....	5-70
Système du dispositif de prétension des ceintures de sécurité avant....	5-67
Vérification du bouchon du réservoir de carburant .....	5-68
Voyant KEY (rouge)/Témoin KEY (vert) .....	5-72
Vue générale du compartiment moteur .....	8-20

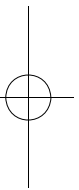
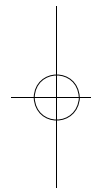
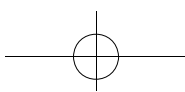

**11-10**

