

# Un mot de bienvenue aux propriétaires de véhicules Mazda

---

Nous vous remercions d'avoir porté votre choix sur une Mazda. Les véhicules Mazda sont conçus et fabriqués pour donner au propriétaire une satisfaction complète.

De manière à profiter pleinement et en toute sécurité de votre véhicule Mazda, lisez ce manuel avec attention et suivez toutes les recommandations.

Le concessionnaire agréé Mazda est celui qui connaît le mieux votre véhicule. Adressez-vous à lui pour tout entretien ou réparation.

Notre réseau de professionnels Mazda, à l'échelle du pays, attache une importance primordiale à vous satisfaire et vous donner le meilleur service possible.

Nous vous assurons également de notre constant souci de vous donner un plaisir de conduite total et une entière satisfaction avec votre Mazda.

**Mazda Motor Corporation**  
**HIROSHIMA, JAPON**

## **Remarques importantes concernant ce manuel**

Conservez ce manuel dans la boîte à gants, il constituera une référence pratique pour une utilisation confortable et en toute sécurité de votre Mazda. Si vous devez revendre votre véhicule, laissez ce manuel dans la boîte à gant à disposition du propriétaire suivant.

Toutes les spécifications et descriptions sont à jour à la mise sous presse. Cependant, cherchant constamment à améliorer ses véhicules, Mazda se réserve le droit d'apporter des modifications aux spécifications à tout moment sans préavis et sans qu'il lui incombent d'obligations.

## **Le climatiseur et l'environnement**

Votre climatiseur Mazda d'origine est rempli d'un réfrigérant qui n'endommage pas la couche d'ozone. Si le climatiseur ne fonctionne pas correctement, s'adresser à un concessionnaire agréé Mazda.

### **Perchlorate**

Certains composants de ce véhicule, tels que les [modules de coussins d'air, les dispositifs de prétension de ceintures de sécurité, les piles au lithium,...] peuvent contenir du perchlorate-- Il faut donc prendre toutes les dispositions spéciales qui seraient nécessaires pour effectuer les travaux d'entretien ou la mise au rebut du véhicule. Se référer à [www.dtsc.ca.gov/hazardouswaste/perchlorate](http://www.dtsc.ca.gov/hazardouswaste/perchlorate).

**Veillez noter que ce manuel s'applique à tous les modèles, accessoires et options. De ce fait, vous trouverez certaines explications pour des accessoires non installés sur votre véhicule.**

# Utilisation de ce manuel

---

Le désir de Mazda est que vous trouviez un plaisir maximum à conduire votre véhicule. La lecture intégrale de ce manuel y contribuera largement.

Les illustrations complètent le texte pour vous donner la meilleure explication possible sur la manière d'utiliser votre Mazda. Toutes les caractéristiques, informations concernant la sécurité et les méthodes de conduite sous différentes conditions sont expliquées dans votre manuel.

Le symbole ci-dessous, quand il apparaît dans ce manuel indique “Ne faites pas ceci” ou “Évitez que ceci se produise”.

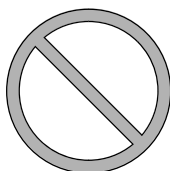

**Index:** L'index vous indique toute l'information, par ordre alphabétique, contenue dans le manuel.

Ce manuel comprend plusieurs avertissements sous des titres tels que: PRUDENCE, ATTENTION et REMARQUE.

## PRUDENCE

Le titre *PRUDENCE* indique une situation où, si la *PRUDENCE* est ignorée, de graves blessures ou la mort peuvent en résulter.

## ATTENTION

Le titre *ATTENTION* indique une situation où, si l'on ne fait pas attention cela risque d'entraîner des blessures corporelles et (ou) des dommages au véhicule.

## *REMARQUE*

Une *REMARQUE* donne des informations et quelques fois indique comment faire une bonne utilisation du véhicule.

Le symbole suivant, situé sur certains composants du véhicule, indique que ce manuel contient des informations relatives au composant en question.

Se référer au manuel pour une explication détaillée.



# Table des matières

---

## **Index illustré**

Vues de l'intérieur, de l'extérieur et identification des éléments de votre véhicule Mazda.

**1**

---

## **Équipement sécuritaire essentiel**

Informations importantes sur l'équipement sécuritaire, incluant les sièges, les ceintures de sécurité, les systèmes de dispositifs de retenue pour enfants et les coussins d'air du système de retenue supplémentaire.

**2**

---

## **Avant de conduire**

Utilisation de fonctions diverses, y compris les clés, portières, rétroviseurs et vitres.

**3**

---

## **En cours de conduite**

Informations concernant une conduite et un arrêt en toute sécurité.

**4**

---

## **Fonctions intérieures**

Utilisation des différentes fonctions concernant le confort de conduite, incluant le système de commande de température et le système audio.

**5**

---

## **Entretien**

Comment maintenir votre véhicule Mazda en condition optimale.

**6**

---

## **En cas de problèmes**

Informations utiles sur ce qu'il faut faire si un problème provient du véhicule.

**7**

---

## **Informations à la clientèle et signalement des problèmes de sécurité**

Informations importantes pour le client incluant les garanties et les accessoires.

**8**

---

## **Spécifications**

Informations techniques sur votre véhicule Mazda.

**9**

---

## **Index**

**10**





# 1

## Index illustré

Vues de l'intérieur, de l'extérieur et identification des éléments de votre véhicule Mazda.

<b>Vue générale de l'habitacle.....</b>	<b>1-2</b>	Équipement de l'habitacle (Vue	
Équipement de l'habitacle (Vue		D).....	1-5
A).....	1-2		
Équipement de l'habitacle (Vue			
B).....	1-3	<b>Vue générale de l'extérieur.....</b>	<b>1-6</b>
Équipement de l'habitacle (Vue			
C).....	1-4		

## Équipement de l'habitacle (Vue A)

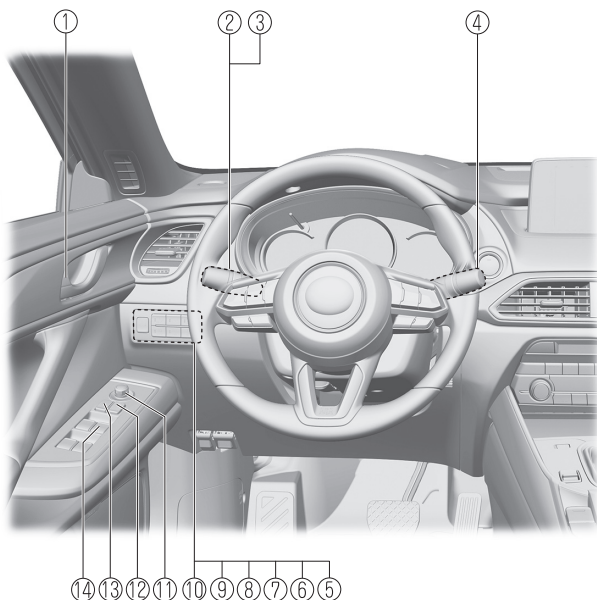

①	Commande de verrouillage de portière.....	page 3-19
②	Clignotants et changement de file.....	page 4-81
③	Commande d'éclairage.....	page 4-74
④	Levier d'essuie-glace et lave-glace.....	page 4-82
⑤	Interrupteur TCS OFF.....	page 4-111
⑥	Interrupteur OFF des systèmes d'assistance au maintien de trajectoire (LAS) et d'avertisseur de changement de file (LDWS).....	page 4-172
⑦	Interrupteur de capteur de stationnement.....	page 4-297
⑧	Interrupteur du moniteur de vue à 360°.....	page 4-201
⑨	Interrupteur d'assistance à la traction hors route.....	page 4-115
⑩	Interrupteur du hayon électrique.....	page 3-23
⑪	Interrupteur de rétroviseur extérieur.....	page 3-37
⑫	Commande de verrouillage de portière.....	page 3-18
⑬	Interrupteur de verrouillage de lève-vitres électriques.....	page 3-44
⑭	Interrupteurs de lève-vitres électriques.....	page 3-44

## Équipement de l'habitacle (Vue B)

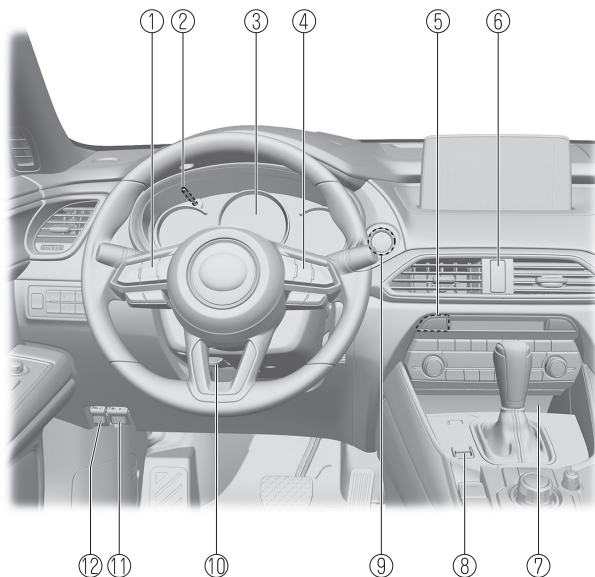

- ① Commandes audio au volant..... page 5-22, 5-43
- ② Commande d'éclairage du tableau de bord..... page 4-19, 4-35
- ③ Combiné d'instruments..... page 4-12
- ④ Interrupteurs de régulateur de vitesses de croisière..... page 4-158, 4-266
- ⑤ Interrupteur de volant chauffant..... page 2-38
- ⑥ Interrupteur de feux de détresse..... page 4-89
- ⑦ Chargeur sans fil (Qi)..... page 5-69
- ⑧ Interrupteur de sélection de conduite..... page 4-117
- ⑨ Bouton de démarrage du moteur..... page 4-4
- ⑩ Levier de déverrouillage..... page 2-6
- ⑪ Poignée de déverrouillage du capot..... page 6-18
- ⑫ Commande de déverrouillage à distance de la trappe de remplissage de carburant .....  
..... page 3-35

## Équipement de l'habitacle (Vue C)

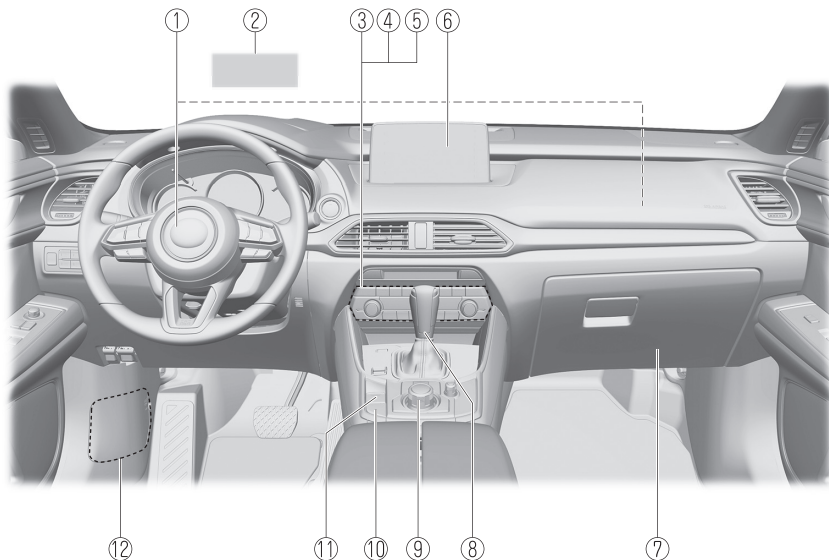

①	Systèmes de retenue supplémentaire à coussins d'air.....	page 2-81
②	Affichage de conduite active.....	page 4-59
③	Système de commande de température.....	page 5-2
④	Interrupteur de désembuage de lunette arrière.....	page 4-86
⑤	Interrupteurs de chauffage de siège.....	page 2-35
⑥	Mazda Connect.....	page 5-15, 5-36
⑦	Boîte à gants.....	page 5-76
⑧	Levier sélecteur.....	page 4-61
⑨	Interrupteur de commande.....	page 5-20, 5-40
⑩	Interrupteur AUTOHOLD.....	page 4-105
⑪	Interrupteur du frein de stationnement électrique (EPB).....	page 4-99
⑫	Porte-fusibles (Côté gauche).....	page 6-50

## Équipement de l'habitacle (Vue D)

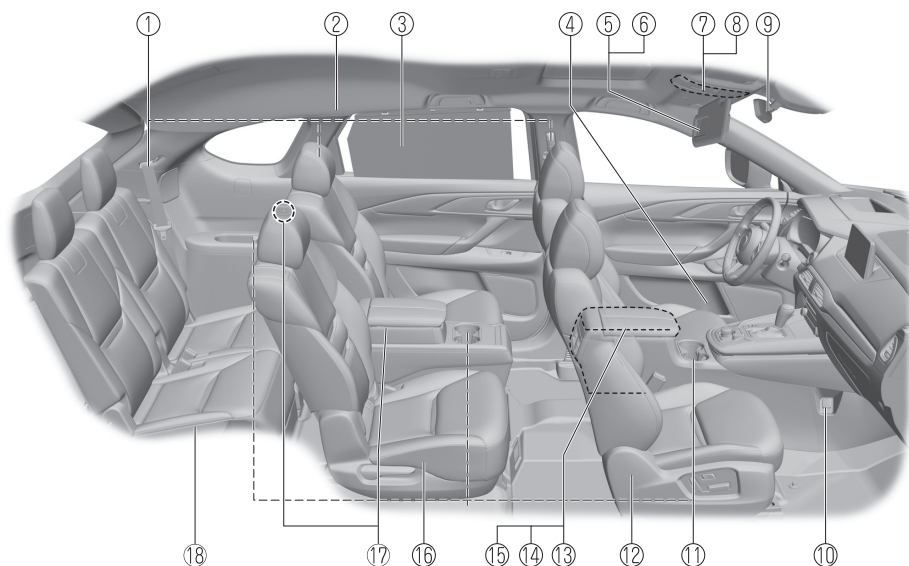

① Ceintures de sécurité.....	page 2-40
② Coussin d'air SRS.....	page 2-81
③ Pare-soleil de la portière arrière.....	page 5-81
④ Porte-bouteille.....	page 5-75
⑤ Pare-soleil.....	page 5-59
⑥ Miroir de pare-soleil.....	page 5-59
⑦ Éclairages au pavillon.....	page 5-60
⑧ Interrupteur de toit ouvrant transparent.....	page 3-46
⑨ Rétroviseur intérieur.....	page 3-40
⑩ Prise des accessoires.....	page 5-65
⑪ Porte-verres.....	page 5-73
⑫ Siège avant.....	page 2-6
⑬ Console centrale.....	page 5-76
⑭ Bornes d'entrée externes.....	page 5-15, 5-36
⑮ Interrupteurs de chauffage de siège.....	page 2-35
⑯ Deuxième rangée de siège.....	page 2-17
⑰ Port d'alimentation USB.....	page 5-67
⑱ Troisième rangée de siège.....	page 2-30

# Vue générale de l'extérieur

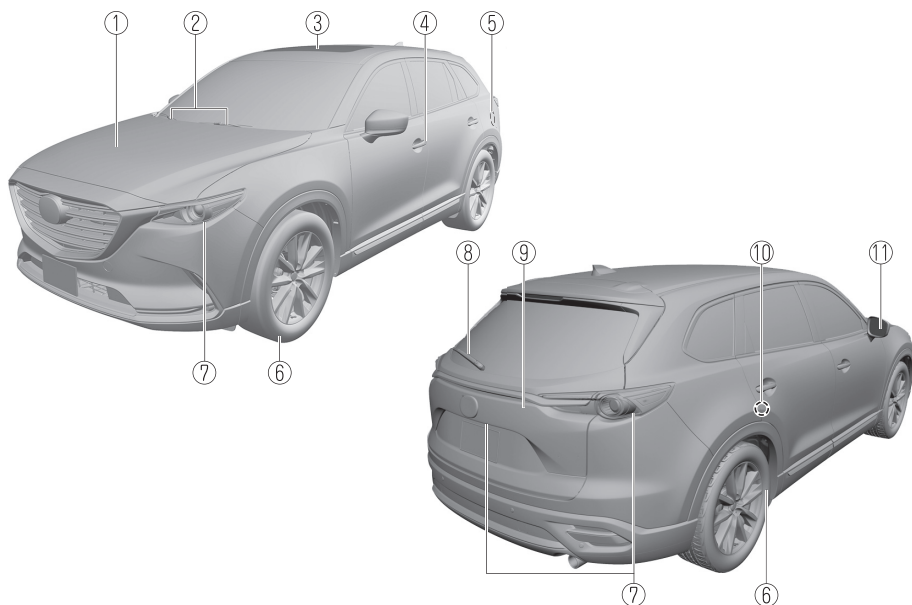

① Capot.....	page 6-18
② Balais d'essuie-glace de pare-brise.....	page 6-27
③ Toit ouvrant transparent.....	page 3-46
④ Portière et clé.....	page 3-13
⑤ Trappe de remplissage de carburant.....	page 3-35
⑥ Jantes et pneus.....	page 6-36
⑦ Éclairages extérieurs.....	page 6-42
⑧ Balai d'essuie-glace de lunette arrière.....	page 6-30
⑨ Hayon.....	page 3-22
⑩ Verrou de sécurité pour enfants.....	page 3-20
⑪ Rétroviseur extérieur.....	page 3-37

Informations importantes sur l'équipement sécuritaire, incluant les sièges, les ceintures de sécurité, les systèmes de dispositifs de retenue pour enfants et les coussins d'air du système de retenue supplémentaire.

### **Sièges..... 2-2**

Mise en garde relative aux sièges.....	2-2
Siège avant.....	2-6
Siège de deuxième rangée (type banquette réglable à division 6:4).....	2-17
Siège de deuxième rangée (type siège capitaine).....	2-25
Troisième rangée de siège.....	2-30
Appuie-têtes.....	2-32

### **Chauffage de siège/Ventilation de siège/Volant chauffant..... 2-35**

Chauffage de siège*.....	2-35
Ventilation de siège*.....	2-37
Volant chauffant*.....	2-38

### **Ceintures de sécurité..... 2-40**

Précautions concernant les ceintures de sécurité.....	2-40
Ceinture de sécurité.....	2-44
Systèmes d'avertissement de ceintures de sécurité.....	2-45
Systèmes de dispositif de prétension de ceinture de sécurité avant et de limitation de charge.....	2-46
Rallonge de ceinture de sécurité.....	2-48

### **Dispositifs de sécurité pour enfants..... 2-51**

Précautions concernant les dispositifs de sécurité pour enfants.....	2-51
Installation de système de dispositif de sécurité pour enfants.....	2-57
Tableau des différentes positions de sièges appropriées suivant le système de dispositif de sécurité pour enfants.....	2-59
Installation de systèmes de dispositif de sécurité pour enfants.....	2-64

### **Systèmes de retenue supplémentaire à coussins d'air..... 2-81**

Précautions concernant le système de retenue supplémentaire (SRS).....	2-81
Composants du système de retenue supplémentaire.....	2-88
Explication du fonctionnement des coussins d'air SRS.....	2-90
Critères de déploiement des coussins d'air SRS.....	2-95
Limites du coussin d'air SRS.....	2-96
Système de classification de l'occupant du siège du passager avant*.....	2-98
Contrôle continu.....	2-104

## Mise en garde relative aux sièges

### PRUDENCE

**S'assurer que les composantes réglables d'un siège sont correctement verrouillées en place:**

Les sièges réglables et les dossiers de siège qui ne sont pas correctement verrouillés sont dangereux. En cas d'arrêt brusque ou de collision, le siège ou le dossier du siège risque de se déplacer, causant de graves blessures. S'assurer que les composantes réglables du siège sont correctement verrouillées en les poussant vers l'avant et l'arrière et en poussant le siège.

**Ne jamais laisser les enfants régler un siège:**

Laisser des enfants régler un siège est dangereux car cela pourrait entraîner de graves blessures si les mains ou les pieds d'un enfant se coincent dans le siège.

**Ne pas conduire avec le dossier de siège déverrouillé:**

Tout le dossier du siège est important pour la sécurité à l'intérieur du véhicule. Si le dossier du siège est laissé déverrouillé cela est dangereux car les passagers peuvent être éjectés ou non retenus et des objets peuvent cogner les occupants en cas de freinage brusque ou de collision, causant de graves blessures. Après avoir ajusté le dossier du siège, même si aucun autre passager ne se trouve dans le véhicule, pousser le dossier du siège vers l'avant et vers l'arrière pour s'assurer qu'il est bien verrouillé en place.

**Ne régler un siège que lorsque le véhicule est à l'arrêt:**

Si le siège est réglé pendant que le véhicule roule, la position d'assise peut devenir instable et le siège peut bouger de façon inattendue, ce qui peut entraîner des blessures.

**Ne pas modifier ou remplacer les sièges avant:**

La modification ou le remplacement des sièges avant, comme le remplacement du garnissage ou le desserrage de boulons sont dangereux. Les sièges avant contiennent des composants de coussin d'air essentiels au système de retenue supplémentaire. Une modification peut endommager le système de retenue supplémentaire, ce qui peut résulter en de graves blessures. S'adresser à un concessionnaire agréé Mazda s'il est nécessaire de retirer ou réinstaller le siège avant.



**Ne pas conduire avec des sièges avant endommagés:**

*Il est dangereux de conduire avec des sièges avant endommagés, en particulier avec des coussins de sièges déchirés ou endommagés jusqu'au niveau de l'uréthane. Une collision, même une qui n'est pas assez intense pour causer le déploiement des coussins d'air, peut endommager les sièges avant qui contiennent des composants de coussin d'air essentiels. S'il y a une autre collision, un coussin d'air peut ne pas se déployer, ce qui pourrait résulter en de graves blessures. Faire toujours inspecter les sièges avant, les dispositifs avant de prétension de ceinture de sécurité et de coussins d'air par un concessionnaire agréé Mazda après toute collision.*

**Ne pas conduire avec un des sièges avant incliné:**

*Le fait d'être assis, dans une position inclinée, dans un véhicule en mouvement est dangereux car cela réduit la protection fournie par les ceintures de sécurité. En cas de freinage brusque ou de collision, on risque de glisser sous la ceinture ventrale et de subir de graves blessures internes. Pour une protection maximale, s'asseoir le plus en arrière possible et bien droit.*

**Ne pas incliner un dossier de siège de la deuxième rangée lorsque la troisième rangée de siège est occupée:**

*L'inclinaison du dossier de siège de la deuxième rangée est dangereuse lorsque des passagers sont assis sur la troisième rangée de siège. L'espace de la troisième rangée de siège étant limité, les occupants de la troisième rangée de siège peuvent se blesser sérieusement sur le dossier de siège incliné de la deuxième rangée.*

**Ne placez pas d'objet tel qu'un coussin entre le dossier de siège et votre dos:**

*Placer un objet tel qu'un coussin entre le dossier de siège et votre dos est dangereux, car vous ne pourrez pas maintenir une posture de conduite sûre, et la ceinture de sécurité ne pourra pas fonctionner pleinement en cas de collision; un accident grave ou des blessures graves ou mortelles pourraient alors s'ensuivre.*

**Ne pas placer d'objets sous le siège:**

*L'objet pourrait se coincer et empêcher la bonne fixation du siège; un accident pourrait alors s'ensuivre.*

## Sièges

---

### **Ne pas empiler de bagages sur une hauteur dépassant les dossiers de siège:**

Les bagages empilés sur une hauteur dépassant les dossiers de siège est dangereux. En cas de freinage brusque ou de collision, les objets peuvent être projetés et risquent de frapper et blesser des passagers.

### **S'assurer que tout bagage et paquet est fixé avant de conduire le véhicule:**

Le fait de ne pas fixer les bagages ou paquets avant la conduite est dangereux car ils pourraient se déplacer ou être projetés en cas de freinage brusque ou de collision, et causer de graves blessures.

De plus, si les coussins d'air se déploient, la cargaison peut se disperser, ce qui peut entraîner des blessures graves ou la mort.

### **Ne jamais laisser un passager prendre place sur le dossier du siège replié pendant la conduite:**

Le fait de conduire avec un passager sur le dossier du siège replié est dangereux. En particulier permettre à un enfant de s'asseoir sur le dossier du siège replié pendant que le véhicule est en mouvement est extrêmement dangereux. En cas de freinage brusque ou de collision, même mineure, un enfant non assis et correctement attaché sur un siège ou dans un système de dispositif de sécurité pour enfants peut être projeté vers l'avant, vers l'arrière ou même hors du véhicule et subir de graves blessures ou la mort. L'enfant se trouvant dans le compartiment à bagages peut être projeté sur les autres occupants et causer de graves blessures.



- Pour éviter de se blesser, veiller à ne pas approcher les mains ou les doigts des pièces mobiles du siège ou de la garniture latérale lorsqu'on ajuste les positions d'un siège.
- Lorsqu'on déplace les sièges, s'assurer qu'il n'y ait pas de bagages dans la zone environnante. Si les bagages sont coincés, ils pourraient être endommagés.
- **(Siège manuel)**  
Pour avancer ou reculer les sièges, ou redresser le dossier d'un siège incliné vers l'arrière, veiller à supporter le dossier tant que le levier est manœuvré. Si le dossier du siège n'est pas soutenu, le siège pourrait s'avancer et risquer de causer des blessures.
- En insérant la main sous le siège pour nettoyer l'habitacle ou ramasser un objet tombé sous le siège, faire attention à ne pas se blesser. Si vous touchez les parties mobiles du rail ou du cadre du siège, vous risquez de vous blesser.

### **REMARQUE**

- Lorsqu'un siège arrière est remis à sa position originale, placer la ceinture de sécurité dans sa position originale. Vérifier que la ceinture de sécurité peut être tirée et qu'elle se rétracte.

· **(Siège électrique)**

*Le réglage du coussin de siège est fait par l'intermédiaire de moteurs. Éviter de le faire fonctionner excessivement car cela risque d'endommager les moteurs.*

- *Pour éviter de décharger la batterie, éviter d'utiliser la commande électrique si le moteur est arrêté. Le dispositif de réglage consomme énormément d'énergie électrique.*
- *Ne pas utiliser la commande pour faire plus d'un réglage à la fois.*

## Siège avant

### ▼ Réglage du siège conducteur

La procédure de réglage de la position de conduite recommandée par Mazda vous permet de maintenir une posture détendue, de conduire le véhicule plus longtemps sans sensation de fatigue et de réaliser des opérations rapides naturellement.

De plus, vous pouvez être assuré d'une vue dégagée vers l'avant pour conduire plus confortablement et en toute sécurité.

Les réglages de la position de conduite recommandés par Mazda sont effectués selon les procédures suivantes.

1. Réglage du volant et du siège dans leur position par défaut.
2. Réglage de l'angle du dossier du siège.
3. Réglage de la position du siège en avant et en arrière.
4. Réglage de la hauteur du siège.
5. Réglage de la position du volant.
6. Réglage de la position de l'appuie-tête.

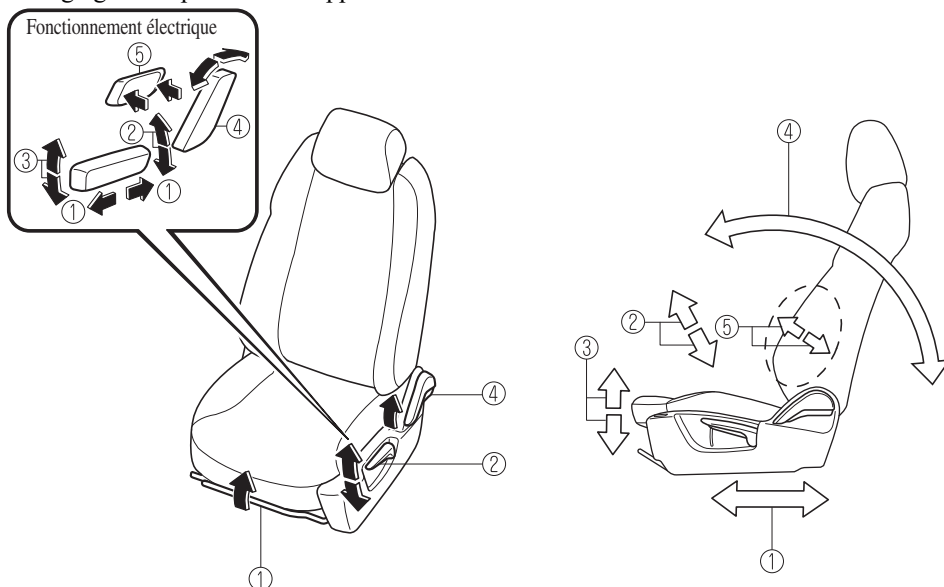

#### ① Réglage longitudinal du siège

(Siège manuel)

Pour déplacer un des sièges vers l'avant ou vers l'arrière, tirer le levier vers le haut et faire coulisser le siège à la position désirée et relâcher le levier.

S'assurer que le levier retourne à sa position originale et que le siège est verrouillé en place en le poussant vers l'avant et vers l'arrière.

(Siège électrique)

Pour faire coulisser le siège, déplacer la commande située du côté extérieur du siège vers l'avant ou vers l'arrière et la maintenir dans cette position. Relâcher la commande lorsque le siège est à la position désirée.

#### ② Réglage de la hauteur

(Siège manuel)

Pour régler la hauteur du siège, déplacer le levier vers le haut ou vers le bas.

(Siège électrique)

Pour régler la hauteur du siège, déplacer l'interrupteur de levage à glissière vers le haut ou vers le bas.

#### ③ Réglage de la hauteur de l'avant du coussin de siège (Siège électrique)\*

Pour régler la hauteur de l'avant du coussin de siège, relever ou abaisser l'avant de la commande située du côté inférieur.

#### ④ Réglage de l'inclinaison du dossier

(Siège manuel)

Pour changer l'angle d'inclinaison du dossier, se pencher légèrement vers l'avant tout en soulevant le levier. Se pencher ensuite vers l'arrière jusqu'à la position désirée et relâcher le levier.

S'assurer que le levier retourne à sa position originale et que le dossier est verrouillé en place en le poussant vers l'avant et vers l'arrière.

(Siège électrique)

Pour changer l'angle du dossier de siège, appuyer sur l'avant ou l'arrière de la commande d'inclinaison. Relâcher la commande lorsque le siège est à la position désirée.

#### ⑤ Réglage du support lombaire (siège électrique)\*

Pour augmenter la fermeté du dossier, presser et maintenir la partie avant de l'interrupteur jusqu'à ce que la fermeté désirée soit obtenue, puis relâcher l'interrupteur.

Appuyer sur la partie arrière de l'interrupteur pour diminuer la fermeté.

### **Avant d'effectuer les réglages de la position de conduite recommandés par Mazda**

Avant d'effectuer les réglages, régler le volant et le siège dans leur position par défaut.

### **Comment régler le volant à sa position par défaut**

## Sièges

---

### **! PRUDENCE**

#### **Ne jamais ajuster le volant lorsque le véhicule est en mouvement:**

Le fait de régler le volant alors que le véhicule se déplace est dangereux. Cette manipulation peut facilement faire que le conducteur tourne le volant brusquement vers la droite ou vers la gauche. Cela peut entraîner une perte de contrôle du véhicule et un accident.

#### **Après avoir réglé la position du volant, s'assurer qu'il est bien verrouillé en essayant de le déplacer vers le haut et vers le bas:**

Il est dangereux de conduire avec le volant mal verrouillé en position. Si le volant se déplace de façon inattendue pendant la conduite, vous risquez de perdre le contrôle de la direction et d'avoir un accident.

Abaisser le levier, déplacer le volant à la position la plus basse, puis le pousser vers le bas et le reculer complètement.

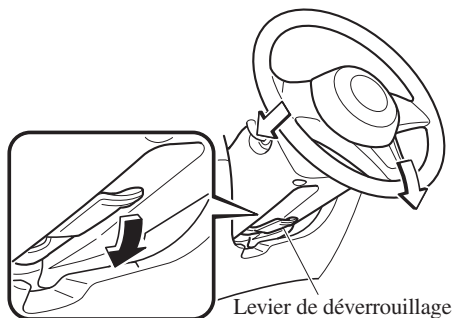

#### **Comment régler le siège conducteur dans sa position par défaut**

1. Faire glisser le siège complètement vers l'arrière.
2. Abaisser le siège à sa hauteur la plus basse.
3. S'asseoir au fond du siège et contre le dossier.

#### **Procédure de réglage du siège pour la position de conduite recommandée par Mazda**

##### **Réglage de l'angle du dossier du siège (inclinaison)**

Régler le dossier du siège à un angle offrant une position d'assise confortable.

1. Avec une posture légèrement inclinée, déplacer le dossier du siège vers l'avant jusqu'à un angle où vous sentez que votre taille est légèrement serrée.

Siège manuel

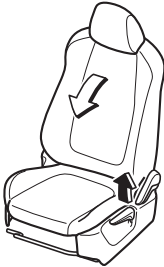

Siège électrique

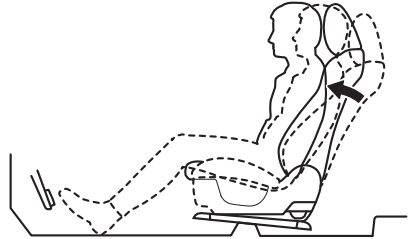
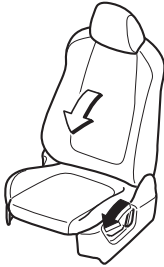

2. Déplacer le dossier du siège vers l'arrière jusqu'à obtenir une position d'assise confortable sans crampes à la taille.

Siège manuel

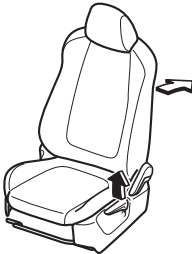

Siège électrique

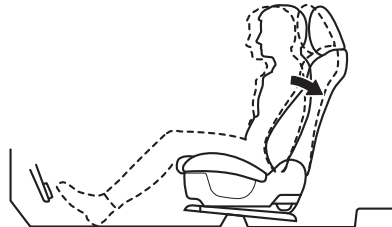

### Réglage de la position du siège en avant et en arrière (coulissement)

Régler le siège à la position optimale pour actionner les pédales d'accélérateur et de frein.

1. Placer le pied gauche sur le repose-pied, le pied droit entre les pédales d'accélérateur et de frein, puis placer le talon à une position permettant de passer facilement d'une pédale à l'autre.

## Sièges

2. Avec le talon posé sur le sol, placer le pied droit sur la pédale de frein et déplacer le siège le plus loin possible vers l'avant jusqu'à ressentir une légère crampe à la cheville.

Siège manuel      Siège électrique

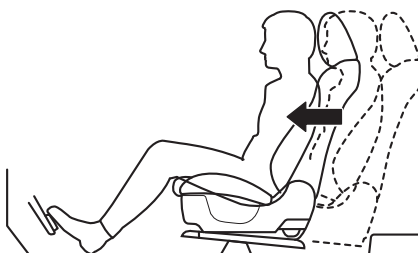

3. Avec le pied droit sur la pédale de frein, déplacer le dossier du siège jusqu'à ne plus ressentir de crampe à la cheville.
4. Avec le talon posé sur le plancher, s'assurer de pouvoir bien déplacer le pied entre la pédale de frein et la pédale d'accélérateur.
5. Enfoncer à fond la pédale d'accélérateur avec le talon posé sur le plancher et s'assurer que la cheville n'est pas trop étirée.

Siège manuel      Siège électrique

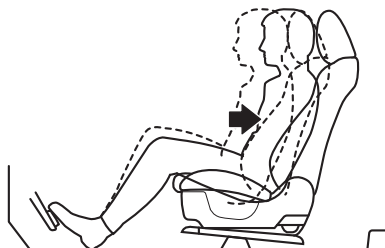
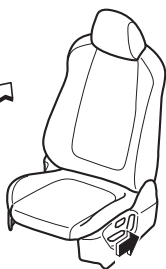

### Réglage de la hauteur du siège

Régler la hauteur du siège de manière à avoir une vue dégagée vers l'avant et à pouvoir conduire le véhicule facilement.

1. Avec le dos contre le dossier du siège, relever le siège à une hauteur permettant de voir le bord arrière de la surface du capot à partir du pare-brise.



Dans le cas du siège manuel, élever la hauteur d'assise déplace le siège vers l'avant. Régler à nouveau le siège en avant ou en arrière.

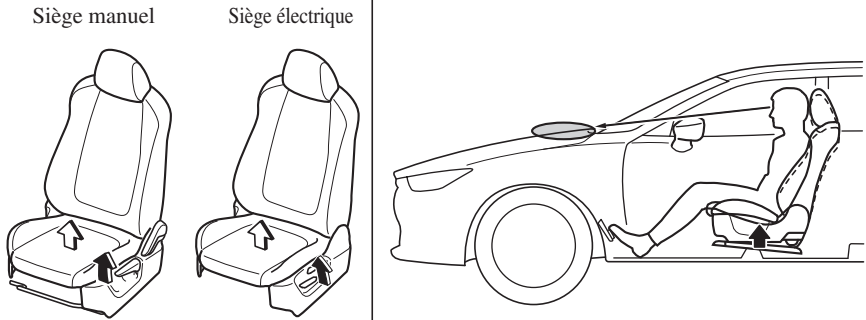

### Réglage de la position du volant

Régler le volant à une position permettant de le manœuvrer facilement et de bien voir les jauges.

1. Avec le dos contre le dossier du siège, tendre les bras, les placer au-dessus du volant et tirer le volant vers vous jusqu'à la position des poignets.

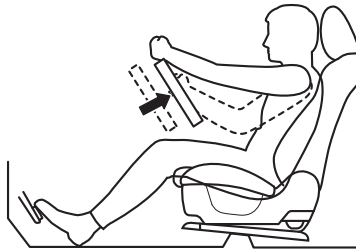

2. Régler la hauteur du volant de manière à bien voir les jauges.
3. Soulever le levier pour bien verrouiller le volant.

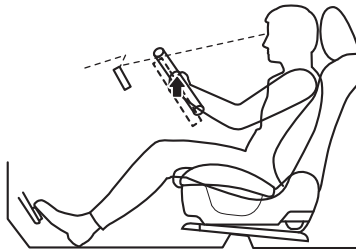

### Réglage de la position de l'appui-tête

Pour éviter les chocs à la tête et au cou, régler les appui-têtes à leur position correcte. Se référer à Réglage de la hauteur à la page 2-32.

# Sièges

## ▼ Mémorisation de la position de conduite\*

La position de conduite souhaitée peut-être rappelée une fois celle-ci programmée.

Les positions de conduite suivantes peuvent être programmées.

- Position du siège conducteur (position longitudinale, réglage de hauteur, avant du coussin de siège, inclinaison du dossier)  
Se référer à Réglage du siège conducteur à la page 2-6.
- Affichage de conduite active (position, luminosité, informations affichées)  
Se référer à Affichage de conduite active à la page 4-59.



*Ne pas mettre les doigts ou les mains autour du bas du siège alors que la fonction mémoire de siège est en cours de fonctionnement. Le siège se déplace automatiquement quand la fonction mémoire du siège est en cours de fonctionnement et les doigts ou les mains pourraient se trouver coincer et être blessés.*

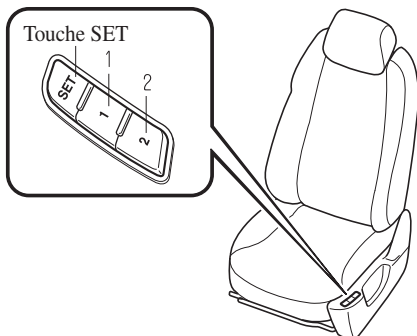

Une position de conduite peut être programmée ou actionnée en utilisant les boutons situés sur le côté du siège ou la clé.

### REMARQUE

- *Le réglage du support lombaire ne peut pas être programmé.*
- *Une position de conduite peut être mémorisée dans les boutons situés sur le côté du siège ou dans la clé utilisée pour conduire le véhicule.*
- *Si le véhicule a effectué un entretien et que les câbles de batterie ont été débranchés, les positions mémorisées du siège ont été effacées. Reprogrammer les positions du siège.*

### Programmation

1. Veiller à ce que le frein de stationnement soit appliqué.
2. S'assurer que le levier sélecteur est en position P.
3. Démarrer le moteur.
4. Ajuster le siège et l'affichage de conduite active selon la position de conduite souhaitée.
5. Appuyer sur le bouton SET du siège jusqu'à ce qu'un bip sonore retentisse 1 fois.
6. Effectuer l'un des réglages suivants dans les 5 secondes après avoir accompli l'étape 5 ci-dessus:

- **Programmation avec un bouton sur le côté du siège**  
Appuyer sur le bouton à programmer, soit le bouton 1 soit le bouton 2, jusqu'à ce qu'un bip sonore retentisse 1 fois.
- **Programmation avec la clé**

Appuyer sur le bouton de déverrouillage de la clé jusqu'à ce qu'un bip sonore retentisse 1 fois.

**REMARQUE**

*Si un bip sonore retentit 3 fois, l'opération est annulée.*

**Pour déplacer la position de conduite sur une position programmée****(Avec un bouton sur le côté du siège)**

1. Veiller à ce que le frein de stationnement soit appliqué.
2. S'assurer que le levier sélecteur est en position P.
3. Démarrer le moteur.
4. Appuyer sur le bouton de programmation pour retrouver la position de conduite souhaitée (bouton 1 ou 2).
5. Un bip sonore retentit lorsque le réglage de la position de conduite est terminé.

**REMARQUE**

- *Si le mouvement de la position de conduite n'est pas changé, seul le bip sonore retentit.*
- *Une position de siège peut être rappelée même si le moteur n'est pas en marche.*
- *Le réglage de la position de conduite est annulé dans les cas suivants:*
  - *L'un quelconque des interrupteurs de réglage de siège est actionnée.*
  - *Le bouton SET est enfoncé.*
  - *Le bouton de programmation 1 ou 2 a été pressé.*
  - *Le bouton de verrouillage ou de déverrouillage de la clé a été actionné.*
  - *Le véhicule commence à se déplacer.*

- *L'affichage de conduite active est ajusté.*

**(En utilisant une clé programmée)**

1. Déverrouiller les portières en appuyant sur un interrupteur de commande ou sur le bouton de déverrouillage de la clé.
2. Une fois que les portières ont été déverrouillées, le réglage de la position du siège commence dans les 40 secondes suivant l'ouverture de la portière du conducteur, et un bip sonore retentit lorsque l'opération est terminée.
3. Veiller à ce que le frein de stationnement soit appliqué.
4. S'assurer que le levier sélecteur est en position P.
5. Démarrer le moteur.
6. Le réglage de l'affichage de conduite active commence.

**REMARQUE**

- *S'il n'y a aucun mouvement de la position de conduite, aucun bip sonore ne retentit.*
- *Le réglage de la position de conduite est annulé dans les cas suivants:*
  - *L'un quelconque des interrupteurs de réglage de siège est actionnée.*
  - *Le bouton SET est enfoncé.*
  - *Le bouton de programmation 1 ou 2 a été pressé.*
  - *Le bouton de verrouillage ou de déverrouillage de la clé a été actionné.*
  - *Le véhicule commence à se déplacer.*
  - *L'affichage de conduite active est ajusté.*

## Sièges

---

### Effacer les positions de conduite mémorisées

#### **(Effacement des positions de conduite programmées par clé)**

1. Mettre le contacteur sur OFF.
2. Appuyer sur le bouton SET sur le côté du fauteuil jusqu'à ce qu'un bip sonore retentisse 1 fois.
3. Lorsque le bip sonore retentit, appuyer sur le bouton de verrouillage de la clé dans les 5 secondes jusqu'à ce que le bip sonore retentisse 1 fois.

#### ***REMARQUE***

*Si un bip sonore retentit 3 fois, l'opération est annulée.*

## ▼ Réglage du siège passager avant

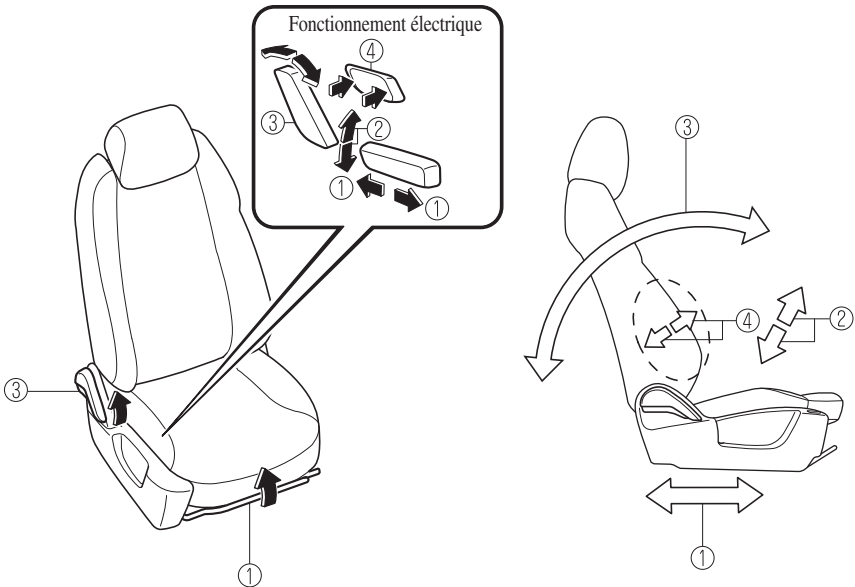

### ① Réglage longitudinal du siège

(Siège manuel)

Pour déplacer un des sièges vers l'avant ou vers l'arrière, tirer le levier vers le haut et faire coulisser le siège à la position désirée et relâcher le levier.

S'assurer que le levier retourne à sa position originale et que le siège est verrouillé en place en le poussant vers l'avant et vers l'arrière.

(Siège électrique)

Pour faire coulisser le siège, déplacer la commande située du côté extérieur du siège vers l'avant ou vers l'arrière et la maintenir dans cette position. Relâcher la commande lorsque le siège est à la position désirée.

### ② Réglage de la hauteur (siège électrique)\*

Pour régler la hauteur du siège, déplacer la commande vers le haut ou vers le bas.

### ③ Réglage de l'inclinaison du dossier

(Siège manuel)

Pour changer l'angle d'inclinaison du dossier, se pencher légèrement vers l'avant tout en soulevant le levier. Se pencher ensuite vers l'arrière jusqu'à la position désirée et relâcher le levier.

S'assurer que le levier retourne à sa position originale et que le dossier est verrouillé en place en le poussant vers l'avant et vers l'arrière.

(Siège électrique)

## Sièges

---

Pour changer l'angle du dossier de siège, appuyer sur l'avant ou l'arrière de la commande d'inclinaison. Relâcher la commande lorsque le siège est à la position désirée.

### ④ Réglage du support lombaire (siège électrique)\*

Pour augmenter la fermeté du dossier, presser et maintenir la partie avant de l'interrupteur jusqu'à ce que la fermeté désirée soit obtenue, puis relâcher l'interrupteur.

Appuyer sur la partie arrière de l'interrupteur pour diminuer la fermeté.

## Siège de deuxième rangée (type banquette réglable à division 6:4)

### ▼ Fonctionnement des sièges

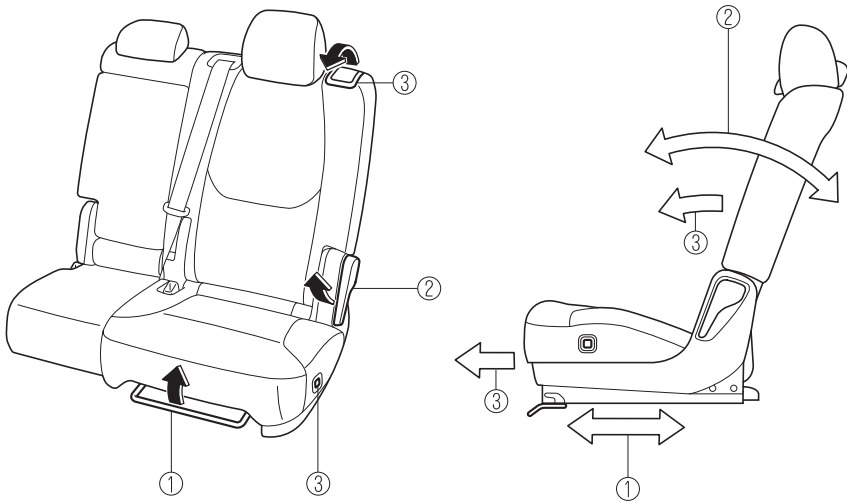

#### ① Réglage longitudinal du siège (réglage avant/arrière)

Pour déplacer un des sièges vers l'avant ou vers l'arrière, tirer le levier vers le haut et faire coulisser le siège à la position désirée et relâcher le levier.

S'assurer que le levier retourne à sa position originale et que le siège est verrouillé en place en le poussant vers l'avant et vers l'arrière.

#### ② Réglage de l'inclinaison du dossier

Pour changer l'angle d'inclinaison du dossier, se pencher légèrement vers l'avant tout en soulevant le levier. Se pencher ensuite vers l'arrière jusqu'à la position désirée et relâcher le levier.

Le levier peut également être utilisé pour rabaisser les sièges.

Se référer à Rabattre la deuxième rangée de sièges à la page 2-22.

S'assurer que le levier retourne à sa position originale et que le dossier est verrouillé en place en le poussant vers l'avant et vers l'arrière.

#### ③ Accès à la troisième rangée de siège

##### (Levier)

Tirer le levier sur le côté de l'appui-tête pour replier le dossier et glisser le siège vers l'avant.

Se référer à Accéder à la troisième rangée de siège à la page 2-18.

S'assurer que le levier retourne à sa position originale et que le siège est verrouillé en place en le poussant vers l'avant et vers l'arrière.

## Sièges

### (Interrupteur)\*

Appuyer sur l'interrupteur pour rabattre le dossier de siège vers l'avant et relâcher le verrou de coulissement du siège. Faire ensuite glisser le siège vers l'avant.

Se référer à Accéder à la troisième rangée de siège à la page 2-18.

S'assurer que le siège est verrouillé en place en le poussant vers l'avant et vers l'arrière.

### ▼ Accoudoir

L'accoudoir au centre du dossier de la deuxième rangée de sièges peut être relevé ou utilisé (si aucun passager n'est installé au centre du siège).



### ! PRUDENCE

**Ne jamais mettre vos mains et vos doigts autour des pièces mobiles du siège et de l'accoudoir:**

Mettre vos mains et vos doigts autour des pièces mobiles du siège et de l'accoudoir est dangereux car ils pourraient être blessés.

### ! ATTENTION

➤ S'assurer que tous les câbles connectés au port d'alimentation USB de la boîte d'accoudoir sont rangés dans celle-ci lorsque l'accoudoir est replié.

*Si les câbles ne sont pas rangés dans la boîte d'accoudoir, les câbles et les dispositifs de connexion pourraient être endommagés lorsque l'accoudoir est replié.*

➤ Veiller à ne pas exercer une force excessive sur l'accoudoir, par exemple en s'asseyant dessus. Sinon, il pourrait être déformé ou endommagé.

### ▼ Accès à la troisième rangée de siège

Les occupants peuvent monter et descendre facilement de la troisième rangée de sièges en faisant glisser la deuxième rangée vers l'avant.

### ! PRUDENCE

**S'assurer que personne ne se trouve dans la zone des sièges de deuxième rangée avant d'actionner un levier ou d'appuyer sur un interrupteur :**

Ne pas vérifier si des personnes se trouvent dans la zone des sièges de deuxième rangée avant de replier un dossier à l'aide d'un levier ou d'un interrupteur est dangereux. L'espace de la deuxième rangée de siège est difficile à voir depuis l'arrière du véhicule. Utiliser un levier ou appuyer sur un interrupteur sans vérifier peut causer des blessures à un occupant lorsque le dossier du siège se rabat brusquement vers l'avant.



**Ne pas actionner le levier sur le côté de l'appui-tête et ne pas appuyer sur l'interrupteur sur le côté du siège dans les conditions suivantes :**

Il est dangereux d'actionner le levier sur le côté de l'appui-tête ou d'appuyer sur l'interrupteur sur le côté du siège dans les situations suivantes, car le siège pourrait se déplacer de façon inattendue et provoquer des blessures comme, par exemple, un pied coincé entre le siège et le plancher.

- L'occupant est assis dans un siège de la deuxième rangée

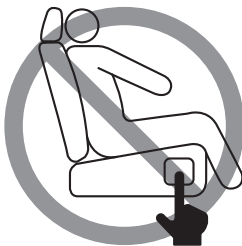
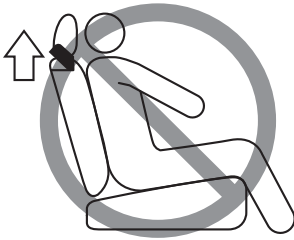

- Un dossier de siège de la deuxième rangée est replié vers l'avant

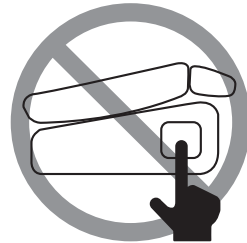
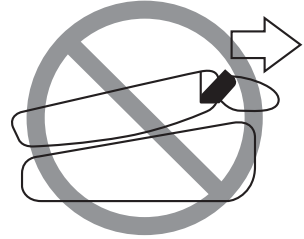

- Un enfant est assis dans un dispositif de sécurité pour enfant sur un siège de la deuxième rangée

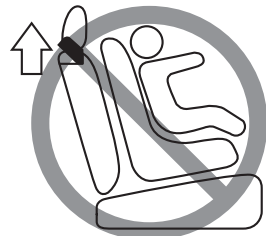

## Sièges

### **⚠ ATTENTION**

- *En manipulant le siège, veiller à ne pas se coincer la main ou le pied ou à ne pas se cogner la tête.*
- *Avant de déplacer le siège de deuxième rangée, s'assurer que l'appui-tête est dans la position la plus basse. Si le siège de deuxième rangée est rabattu vers l'avant alors que l'appui-tête est relevé, il n'y aura pas assez d'espace pour monter dans le véhicule ou en descendre, ce qui pourrait provoquer le trébuchement et la chute d'un occupant et entraîner des blessures.*
- *Avant de plier le dossier d'un siège de la deuxième rangée, vérifier la position du siège avant.  
Selon la position d'un siège avant, il peut s'avérer impossible de rabattre complètement un dossier de siège de la deuxième rangée, car il pourrait heurter le dossier de ce siège, le rayer, l'endommager ou endommager sa poche. Retirer si nécessaire l'appui-tête du siège extérieur de la deuxième rangée.*

### **Entrer/sortir du siège de la troisième rangée**

1. Abaisser l'appui-tête tout le long vers le bas.  
Se référer à Appui-tête à la page 2-32.

### 2. **(Levier)**

Tirer le levier sur le côté de l'appui-tête pour débloquer le siège, replier le dossier vers l'avant et glisser le siège vers l'avant.

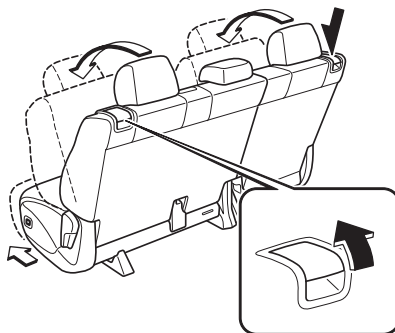

### **(Interrupteur)**

Pour déverrouiller le siège, appuyer sur l'interrupteur en continu jusqu'à ce qu'un son se fasse entendre, le relâcher, rabattre le dossier de siège vers l'avant et faire glisser le siège vers l'avant.

### **REMARQUE**

Lorsque l'une des conditions suivantes est remplie, un bip sonore retentit continuellement et le fonctionnement de l'interrupteur est annulé.

- La portière du côté où l'interrupteur a été actionné est fermée.
- L'interrupteur est enfoncé en continu pendant 5 s ou plus.
- Le véhicule roule.
- Le levier sélecteur est dans une position autre que P et le frein de stationnement est desserré.
- La batterie est détériorée.

· Le système présente un problème.

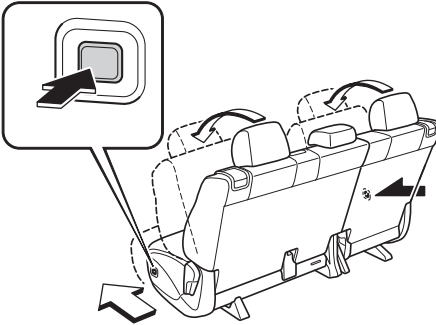

### ⚠ ATTENTION

- Ne pas actionner le levier sur le côté d'un siège de deuxième rangée lorsque le dossier du siège est rabattu et que le siège est glissé vers l'avant. Actionner le levier en forçant pourrait l'endommager.
- Une fois monté/descendu de la troisième rangée de siège, le dossier du siège de la deuxième rangée à la verticale et le bloquer après l'avoir fait glisser vers l'arrière.  
S'assurer qu'il est bloqué en essayant de le déplacer légèrement d'avant en arrière.  
Autrement il risque de bouger brusquement et provoquer une blessure.

### Après être monté dans le véhicule ou en être descendu

Déplacer le dossier de siège vers l'arrière, faire glisser le siège vers l'arrière et verrouiller le siège.

### Monter/descendre de la troisième rangée de sièges avec un système de dispositif de sécurité pour enfants installé (siège du côté droit uniquement)

Il est possible d'accéder à la troisième rangée de sièges même lorsqu'un système de dispositif de sécurité pour enfants est installé sur un siège de la deuxième rangée.

#### (Levier)

Tirer le levier sur le côté de l'appui-tête pour abaisser l'avant du siège et le glisser vers l'avant.

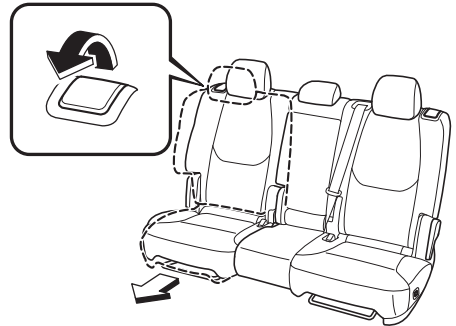

#### (Interrupteur)

Pour déverrouiller le siège, appuyer sur l'interrupteur en continu jusqu'à ce qu'un son se fasse entendre, le relâcher, rabattre le dossier de siège vers l'avant et faire glisser le siège vers l'avant.

#### **REMARQUE**

Lorsque l'une des conditions suivantes est remplie, un bip sonore retentit continuellement et le fonctionnement de l'interrupteur est annulé.

- La portière du côté où l'interrupteur a été actionné est fermée.
- L'interrupteur est enfoncé en continu pendant 5 s ou plus.
- Le véhicule roule.

## Sièges

- Le levier sélecteur est dans une position autre que P et le frein de stationnement est desserré.
- La batterie est détériorée.
- Le système présente un problème.



### **⚠ ATTENTION**

Une fois monté/descendu de la troisième rangée de sièges, bloquer le siège après l'avoir fait glisser vers l'arrière. S'assurer qu'il est bloqué en essayant de le déplacer légèrement d'avant en arrière. Autrement il risque de bouger brusquement et provoquer une blessure.

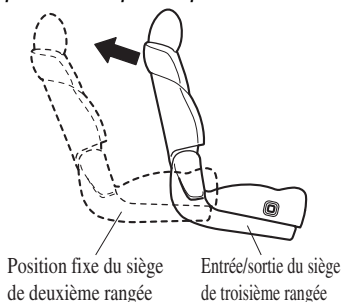

### **REMARQUE**

Le siège de la deuxième rangée ne peut pas être déplacé vers l'avant lorsque la ceinture est utilisée pour maintenir un système de sécurité pour enfants en place.

### **Après être monté dans le véhicule ou en être descendu**

Déplacer le dossier de siège vers l'arrière, faire glisser le siège vers l'arrière et verrouiller le siège.

### **▼ Rabattre la deuxième rangée de sièges**

Pour créer un compartiment à bagages plat, replier le dossier de siège vers l'avant.

### **Pour replier le dossier du siège**

### **⚠ PRUDENCE**

**Après avoir replié le dossier d'un siège de la deuxième rangée, s'assurer que les composants réglables sont bloqués:**

Un siège de la deuxième rangée qui n'est pas fermement bloqué peut être dangereux. En cas d'arrêt brusque ou de collision, le siège de la deuxième rangée risque de se déplacer, causant de graves blessures.

Après avoir replié le dossier d'un siège de la deuxième rangée, s'assurer que les composants réglables du siège sont correctement bloqués en les déplaçant d'avant en arrière.

## ATTENTION

- En repliant un dossier de siège vers l'avant, toujours soutenir le dossier avec les mains. S'il n'est pas soutenu par une main, la main ou les doigts levant le levier pourraient être blessés.
- Avant de plier le dossier d'un siège de la deuxième rangée, vérifier la position du siège avant. Selon la position d'un siège avant, il peut s'avérer impossible de rabattre complètement un dossier de siège de la deuxième rangée, car il pourrait heurter le dossier de ce siège, le rayer, l'endommager ou endommager sa poche. Retirer si nécessaire l'appuie-tête du siège extérieur de la deuxième rangée.

### REMARQUE

Les sièges ne peuvent pas être mis à plat lorsque les sièges de deuxième rangée sont déverrouillés, même si le levier situé sur le côté de l'appuie-tête est actionné et que le levier d'inclinaison est actionné. Avant de rabattre les sièges de deuxième rangée, avancer une fois le dossier de siège vers l'avant, faire glisser le siège vers l'arrière et verrouiller le siège.

1. Abaisser l'appuie-tête tout le long vers le bas.  
Se référer à Appuie-tête à la page 2-32.
2. Soulever le levier sur le côté du siège de la deuxième rangée pour rabattre le dossier.

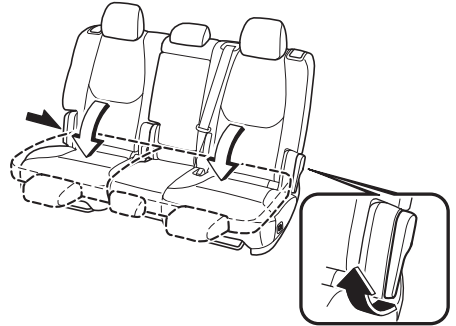

### REMARQUE

Pour créer un compartiment à bagages plat à partir de l'arrière du véhicule et jusqu'à l'arrière des sièges avant, plier les sièges de la deuxième et de la troisième rangée (page 2-30).

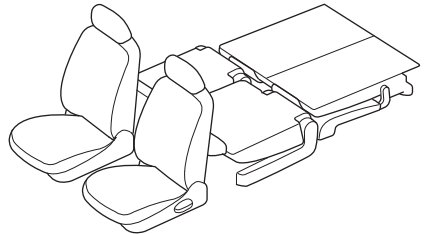

## Sièges

---

### Pour remettre le dossier du siège à sa position relevée verticale:



***Lorsqu'on remet le dossier de siège à sa position relevée verticale, veiller à ce que la ceinture de sécurité de type à 3 points ne soit pas coincée dans le dossier de siège et qu'elle ne soit pas tordue :***

*Si la ceinture de sécurité est utilisée alors qu'elle est coincée et tordue dans le dossier du siège, elle ne peut pas fonctionner à sa pleine capacité, ce qui pourrait entraîner des blessures graves ou la mort.*

1. S'assurer que la ceinture de sécurité ne se coince pas dans le siège de la deuxième rangée et qu'elle n'est pas tordue, puis relever le dossier tout en veillant à ce que la ceinture de sécurité ne se coince pas.
2. Appuyer sur le dossier du siège vers l'arrière et le verrouiller en place. Après avoir remis le dossier du siège à sa position relevée verticale, s'assurer qu'il est verrouillé.

## Siège de deuxième rangée (type siège capitaine)

Type accoudoir avec fonction de réglage d'angle (passage central)

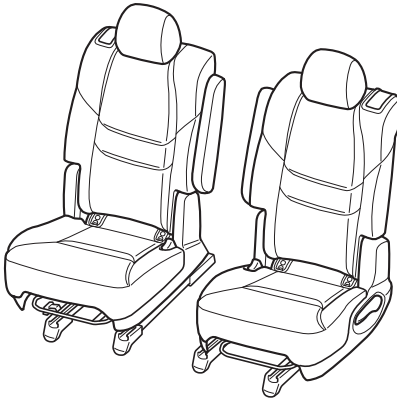

Type console de siège de deuxième rangée

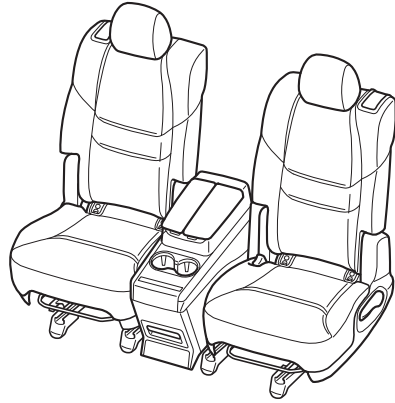

### ▼ Fonctionnement des sièges

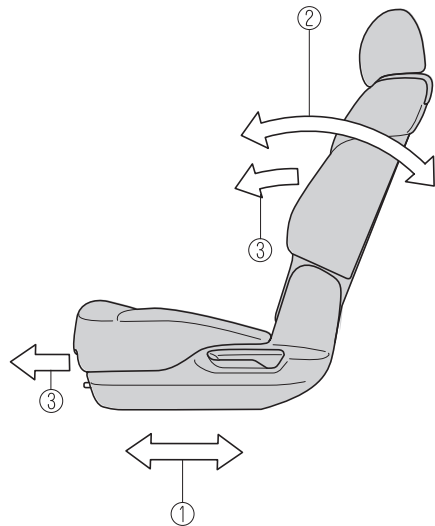
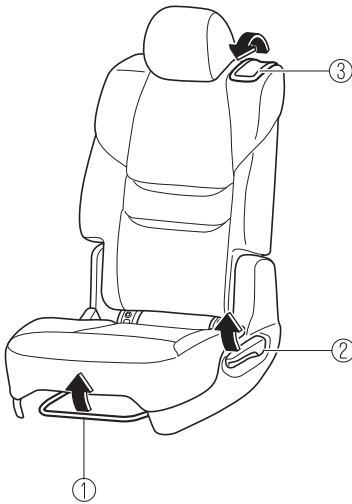

#### ① Réglage longitudinal du siège (réglage avant/arrière)

Pour déplacer un des sièges vers l'avant ou vers l'arrière, tirer le levier vers le haut et faire coulisser le siège à la position désirée et relâcher le levier.

## Sièges

---

S'assurer que le levier retourne à sa position originale et que le siège est verrouillé en place en le poussant vers l'avant et vers l'arrière.

### ② Réglage de l'inclinaison du dossier

Pour changer l'angle d'inclinaison du dossier, se pencher légèrement vers l'avant tout en soulevant le levier. Se pencher ensuite vers l'arrière jusqu'à la position désirée et relâcher le levier.

Le levier peut également être utilisé pour rabaissier les sièges.

Se référer à Comment rabattre la deuxième rangée de sièges à la page 2-28.

S'assurer que le levier retourne à sa position originale et que le dossier est verrouillé en place en le poussant vers l'avant et vers l'arrière.

### ③ Accès à la troisième rangée de siège

Pour accéder aux sièges de la troisième rangée, tirer le levier sur le côté de l'appui-tête pour replier le dossier et glisser le siège vers l'avant.

Se référer à Comment accéder à la troisième rangée de siège à la page 2-27.

S'assurer que le levier retourne à sa position originale et que le dossier est verrouillé en place en le poussant vers l'avant et vers l'arrière.

## ▼ Accoudoir

### Utilisation de l'accoudoir

L'accoudoir situé sur le côté du dossier de siège de deuxième rangée peut être utilisé ou relevé.

### Réglage de l'angle

L'angle de l'accoudoir peut être réglé en fonction de l'angle du dossier de siège. Pour régler l'angle, abaisser l'accoudoir à la position la plus basse, le tirer jusqu'à la position souhaitée, puis le verrouiller. Pour régler à nouveau l'angle, ranger l'accoudoir une fois, puis abaisser à nouveau l'accoudoir à la position la plus basse.

Après le réglage, s'assurer que l'accoudoir est bien verrouillé en le poussant légèrement vers le bas.

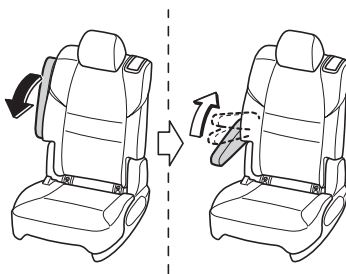

## **! PRUDENCE**

**Ne jamais placer le baudrier d'une ceinture de sécurité sur l'accoudoir :**

*Le fait de placer le baudrier d'une ceinture de sécurité à la deuxième rangée de sièges sur l'accoudoir est dangereux. Il ne pourra pas fournir une protection adéquate en cas de collision, ce qui peut causer de graves blessures.*



**Ne jamais mettre vos mains et vos doigts autour des pièces mobiles du siège et de l'accoudoir:**

Mettre vos mains et vos doigts autour des pièces mobiles du siège et de l'accoudoir est dangereux car ils pourraient être blessés.

**! ATTENTION**

Veiller à ne pas exercer une force excessive sur l'accoudoir, par exemple en s'asseyant dessus. Sinon, il pourrait être déformé ou endommagé.

**▼ Accès à la troisième rangée de siège**

Les occupants peuvent monter et descendre facilement de la troisième rangée de sièges en faisant glisser la deuxième rangée vers l'avant.

**! PRUDENCE**

**S'assurer que personne ne se trouve dans la deuxième rangée de siège avant d'utiliser les leviers:**

Ne pas vérifier si des personnes se trouvent dans la deuxième rangée de siège avant de replier les dossiers à l'aide des leviers représente un danger. L'espace de la deuxième rangée de siège est difficile à voir depuis l'arrière du véhicule. Utiliser les leviers sans vérifier peut causer des blessures à un occupant lorsque le dossier du siège se rabat brusquement vers l'avant.

**! ATTENTION**

Avant de déplacer le siège de deuxième rangée, s'assurer que l'appui-tête est dans la position la plus basse. Si le siège de deuxième rangée est rabattu vers l'avant alors que l'appui-tête est relevé, il n'y aura pas assez d'espace pour monter dans le véhicule ou en descendre, ce qui pourrait provoquer le trébuchement et la chute d'un occupant et entraîner des blessures.

**REMARQUE**

Les occupants peuvent également entrer et sortir de la troisième rangée de sièges en passant entre les sièges de la deuxième rangée, avec l'accoudoir à fonction de réglage d'angle. Les occupants peuvent passer facilement en inclinant l'accoudoir vers l'avant.

**Entrer/sortir du siège de la troisième rangée**

1. Abaisser l'appui-tête tout le long vers le bas.  
Se référer à Appui-tête à la page 2-32.
2. Tirer le levier sur le côté de l'appui-tête pour débloquer le siège, replier le dossier vers l'avant et glisser le siège vers l'avant.

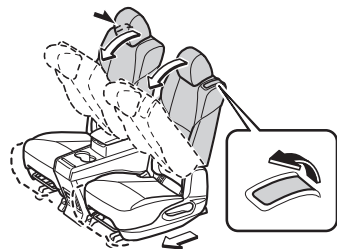

## Sièges

### REMARQUE

*Les sièges ne peuvent pas être mis à plat lorsque les sièges de deuxième rangée sont déverrouillés, même si le levier situé sur le côté de l'appui-tête est actionné et que le levier d'inclinaison est actionné. Avant de rabattre les sièges de deuxième rangée, avancer une fois le dossier de siège vers l'avant, faire glisser le siège vers l'arrière et verrouiller le siège.*

### Après être monté dans le véhicule ou en être descendu

Déplacer le dossier de siège vers l'arrière, faire glisser le siège vers l'arrière et verrouiller le siège.

### ATTENTION

*Une fois monté/descendu de la troisième rangée de siège, le dossier du siège de la deuxième rangée à la verticale et le bloquer après l'avoir fait glisser vers l'arrière. S'assurer qu'il est bloqué en essayant de le déplacer légèrement d'avant en arrière. Autrement il risque de bouger brusquement et provoquer une blessure.*

### ▼ Rabattre la deuxième rangée de sièges

Pour créer un compartiment à bagages plat, replier le dossier de siège vers l'avant.

### PRUDENCE

#### **Après avoir replié le dossier d'un siège de la deuxième rangée, s'assurer que les composantes réglables sont bloquées:**

*Un siège de la deuxième rangée qui n'est pas fermement bloqué peut être dangereux. En cas d'arrêt brusque ou de collision, le siège de la deuxième rangée risque de se déplacer, causant de graves blessures.*

*Après avoir replié le dossier d'un siège de la deuxième rangée, s'assurer que les composantes réglables du siège sont correctement bloquées en les déplaçant d'avant en arrière.*

#### **Ne pas conduire le véhicule avec un occupant sur un dossier de siège replié ou dans le compartiment à bagages :**

*Lors d'un freinage brusque ou d'une collision, la personne pourrait être gravement blessée voire tuée.*

#### **Sécuriser fermement la cargaison dans le compartiment à bagages lorsqu'elle est transportée avec les dossiers de siège repliés:**

*Il est dangereux de conduire sans fermement sécuriser la cargaison et les bagages, car ils risquent de se déplacer et d'interférer dans la conduite en cas de freinage d'urgence ou de collision, ce qui entraînerait un accident imprévisible.*

**ATTENTION**

- *En repliant un dossier de siège vers l'avant, toujours soutenir le dossier avec les mains. S'il n'est pas soutenu par une main, la main ou les doigts levant le levier pourraient être blessés.*
- *Avant de plier le dossier d'un siège de la deuxième rangée, vérifier la position du siège avant.*  
*Selon la position d'un siège avant, il peut s'avérer impossible de rabattre complètement un dossier de siège de la deuxième rangée, car il pourrait heurter le dossier de ce siège, le rayer, l'endommager ou endommager sa poche. Retirer si nécessaire l'appuie-tête du siège extérieur de la deuxième rangée.*

**REMARQUE**

*Les sièges ne peuvent pas être mis à plat lorsque les sièges de deuxième rangée sont déverrouillés, même si le levier situé sur le côté de l'appuie-tête est actionné et que le levier d'inclinaison est actionné. Avant de rabattre les sièges de deuxième rangée, avancer une fois le dossier de siège vers l'avant, faire glisser le siège vers l'arrière et verrouiller le siège.*

**Pour replier le dossier du siège**

1. Abaisser l'appuie-tête tout le long vers le bas.  
 Se référer à Appuie-tête à la page 2-32.
2. **(Type accoudoir avec fonction de réglage d'angle)**  
 Si les accoudoirs sont abaissés, les remonter.

3. Soulever le levier sur le côté du siège de la deuxième rangée pour rabattre le dossier.

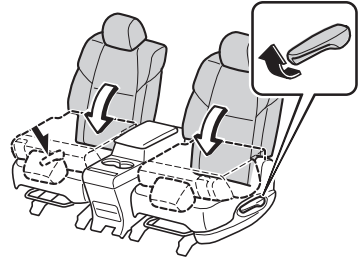
**Pour remettre le dossier du siège à sa position relevée verticale**

Appuyer sur le dossier du siège vers l'arrière et le verrouiller en place. Après avoir remis le dossier du siège à sa position relevée verticale, s'assurer qu'il est verrouillé.

## Sièges

### Troisième rangée de siège

#### ▼ Rabattre la troisième rangée de sièges

Pour créer un compartiment à bagages, replier les sièges de troisième rangée vers l'avant.

#### **ATTENTION**

*Ne pas appliquer de charge sur l'appuie-tête lorsqu'il est en position verticale et que le dossier de siège est replié. Sinon, cela pourrait endommager l'appuie-tête.*

#### **REMARQUE**

*Procéder en deux étapes pour plier les dossiers de sièges vers l'avant.*

#### **Pour replier le dossier du siège (avec courroie)**

1. Fixer les ceintures de sécurité de siège de troisième rangée dans leurs supports.  
Se référer à Pour détacher la ceinture de sécurité à la page 2-44.
2. Glisser le siège de la deuxième rangée complètement jusqu'en avant.

3. Tirer sur la sangle pour rabattre l'appui-tête.

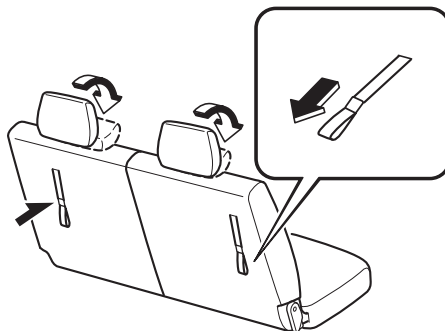

4. Tirer encore sur la sangle pour rabattre le siège de la troisième rangée vers l'avant.

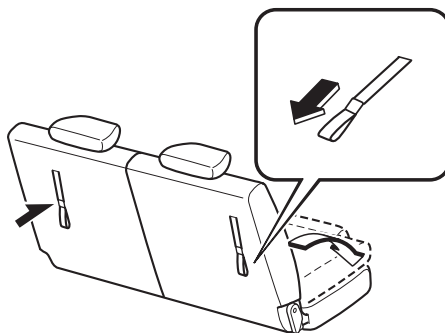

#### **Pour replier le dossier du siège (avec levier)**

1. Fixer les ceintures de sécurité de siège de troisième rangée dans leurs supports.  
Se référer à Pour détacher la ceinture de sécurité à la page 2-44.
2. Glisser le siège de la deuxième rangée complètement jusqu'en avant.

3. Abaisser le levier pour rabattre l'appui-tête.

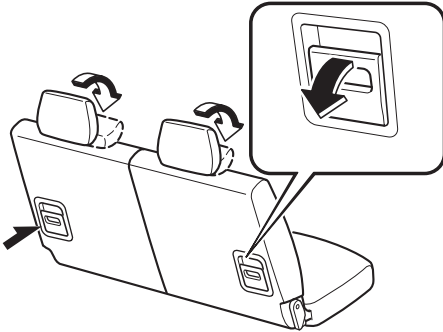

4. Abaisser le levier pour rabattre le siège de la troisième rangée vers l'avant.

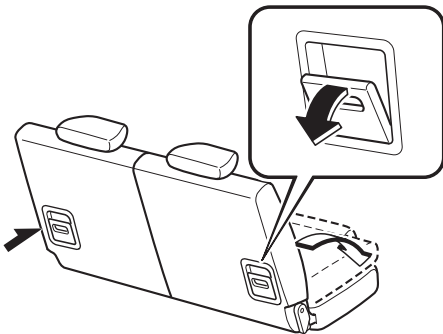

**REMARQUE**

*Pour créer un compartiment à bagages plat à partir de l'arrière du véhicule et jusqu'à l'arrière des sièges avant, plier les sièges de la deuxième et de la troisième rangée (page 2-22, 2-28).*

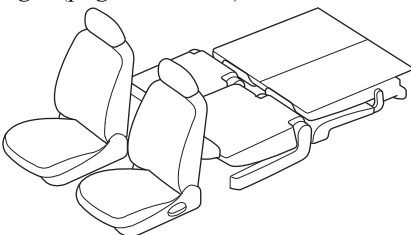

**Pour remettre le siège de la troisième rangée à sa position originale**

1. Replacer le dossier dans sa position d'origine en tirant sur la sangle/le levier à l'arrière du dossier.  
S'assurer que le dossier de siège est bien fixé en tentant délicatement de le déplacer vers l'avant et vers l'arrière.
2. Pour remettre l'appui-tête à sa position relevée, le soulever vers le haut.

# Sièges

## Appuie-têtes

Le véhicule est équipé d'appuie-têtes sur tous les sièges côtés portières et sur le siège central de la deuxième rangée. Les appuie-têtes sont conçus pour protéger le conducteur et les passagers de toute blessure au niveau du cou.

### PRUDENCE

**Toujours conduire avec les appuie-tête correctement installés et réglés lorsque les sièges sont utilisés. Par ailleurs, toujours soulever les appuie-têtes sur les sièges de deuxième rangée lorsqu'ils sont utilisés:**

*Le fait de conduire avec les appuie-tête réglés trop bas ou retirés est dangereux. Sans un support en arrière de la tête, le cou risque de subir de graves blessures en cas de collision.*

#### REMARQUE

*(Troisième rangée de siège)*

*Les appuie-têtes ne sont pas ajustables.*

#### ▼ Réglage de la hauteur

Régler l'appuie-tête pour que le centre soit à la hauteur des oreilles de l'utilisateur.

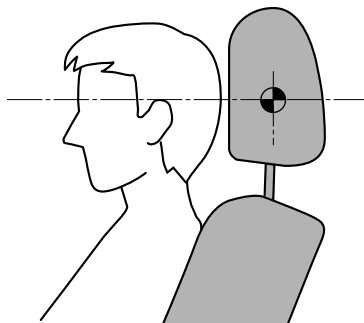

Pour relever l'appuie-tête, le tirer à la position désirée.

Pour abaisser l'appuie-tête, appuyer sur la butée et pousser l'appuie-tête vers le bas.

#### Siège latéral avant

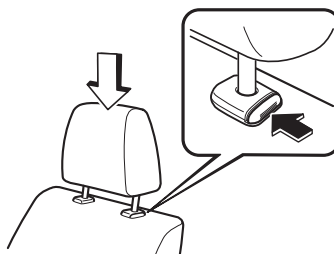

#### Siège latéral de la deuxième rangée

(Type banquette réglable à division 6:4)

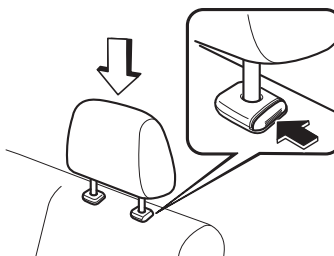

(Type siège capitaine)

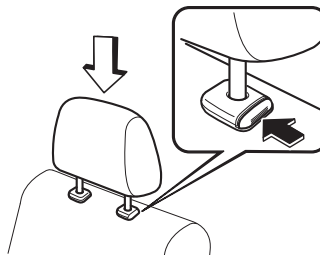

### Siège central de deuxième rangée (type banquette réglable à division 6:4)

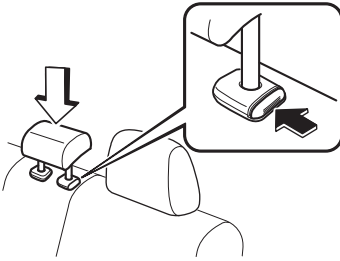

#### ▼ Retrait/installation (siège latéral avant/siège de deuxième rangée)

Pour retirer l'appuie-tête, le tirer vers le haut tout en appuyant sur la butée.

Pour installer l'appuie-tête, insérer les pieds dans les trous tout en appuyant sur la butée.

### **! PRUDENCE**

**Toujours conduire avec les appuie-tête installés lorsque les sièges sont utilisés et s'assurer qu'ils sont correctement installés:**

Le fait de conduire avec des appuie-têtes qui ne sont pas installés est dangereux. Sans un support en arrière de la tête, le cou risque de subir de graves blessures en cas de collision.

**Après l'installation d'un appuie-tête, essayer de le lever pour s'assurer qu'il ne sorte pas:**

Conduire avec un appuie-tête mal sécurisé est dangereux car son efficacité sera compromise si cela pourrait l'amener à se détacher de manière inattendue du siège.

### **! ATTENTION**

- Lors de l'installation d'un appuie-tête, s'assurer qu'il est bien installé avec son avant faisant face vers l'avant. Si l'appuie-tête n'est pas bien installé, il risque de se détacher du siège lors d'une collision et entraîner des blessures.
- Les appuie-tête sur chacun des sièges avant et de deuxième rangée sont faits pour aller spécialement pour chacun de ces sièges. Ne pas permuter les positions des appuie-tête. Si l'appuie-tête n'est pas installé à sa position correcte de siège, son efficacité lors d'une collision en sera compromise ce qui pourrait entraîner des blessures.

#### ▼ Appuie-têtes rabattables (siège de troisième rangée)

Les sièges de la troisième rangée sont équipés d'appuie-têtes pliables.

#### **REMARQUE**

Les appuie-têtes pliables ne peuvent pas être ajustés ou retirés.

#### **(Avec courroie)**

Pour replier l'appuie-tête, tirer la courroie et abaisser l'appuie-tête vers le bas.

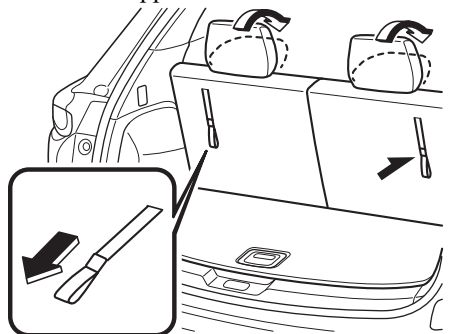

## Sièges

---

### (Avec levier)

Pour rabattre l'appuie-tête, abaisser le levier.

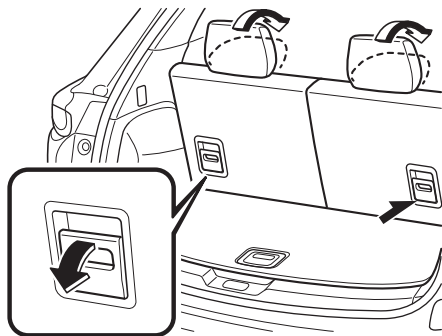

Pour remettre l'appuie-tête à sa position relevée, le soulever vers le haut.

### PRUDENCE

***Toujours conduire avec les appuie-têtes dans leurs positions relevées lorsque les sièges de la troisième rangée sont utilisés et s'assurer qu'ils sont fermement verrouillés en place:***

*Le fait de conduire avec des appuie-têtes repliés est dangereux. Sans un support en arrière de la tête, le cou risque de subir de graves blessures en cas de collision.*



# Chauffage de siège/Ventilation de siège/Volant chauffant

## Chauffage de siège\*

Les sièges avant/de deuxième rangée sont chauffés électriquement. Le contacteur doit être mis sur ON.

Appuyer sur l'interrupteur de chauffage du siège lorsque le contacteur est mis sur ON pour activer le chauffage du siège. Les témoins s'allument lorsque le chauffage du siège est en marche. Le mode change de la manière suivante à chaque fois que l'on appuie sur l'interrupteur de chauffage de siège.

### Avant

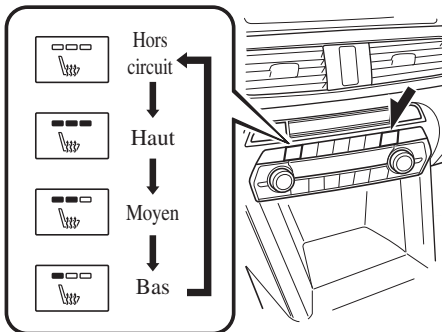

### Deuxième rangée de siège\*

(Type banquette réglable à division 6:4)

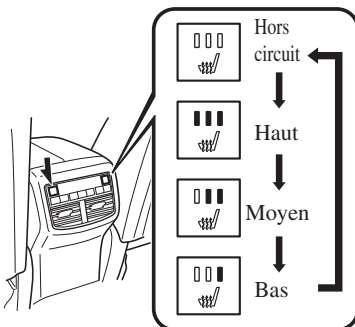

(Type siège capitaine)  
Type passage central

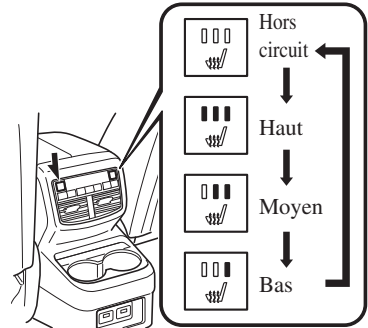

Type console de deuxième rangée

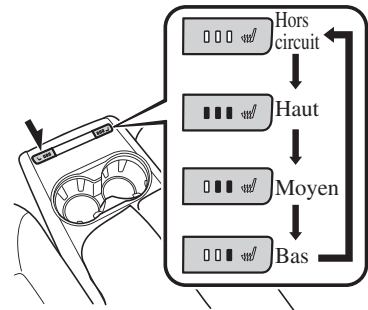

## ! PRUDENCE

### Se montrer prudent lors de l'utilisation du chauffage de siège:

La chaleur du chauffage de siège peut être trop forte pour certaines personnes, comme indiqué ci-après, et peut entraîner des brûlures au premier degré.

- Bébés, jeunes enfants, personnes âgées et à mobilité réduite
- Les personnes à la peau délicate
- Les personnes extrêmement fatiguées
- Les personnes qui sont ivres

## Chauffage de siège/Ventilation de siège/Volant chauffant

---

- *Les personnes qui prennent des hypnotiques, tels que des somnifères, ou des médicaments contre le rhume*

**Ne pas utiliser le chauffage de siège lorsque des objets disposant d'une grande capacité de rétention de l'humidité, tels qu'une couverture ou un coussin, sont placés sur le siège:**

*Le siège peut chauffer de manière excessive et entraîner des brûlures au premier degré.*

**Ne pas utiliser le chauffage de siège même lors d'une courte sieste dans le véhicule:**

*Le siège peut chauffer de manière excessive et entraîner des brûlures au premier degré.*

**Ne pas placer d'objets lourds aux bords tranchants sur le siège et ne pas insérer d'aiguilles ou d'épingles dans le siège:**

*Le siège risque de chauffer de manière excessive et d'entraîner des blessures mineures.*

### **ATTENTION**

➤ **(Deuxième rangée de siège)**

*Avant de plier un dossier de siège de deuxième rangée, s'assurer que l'interrupteur de chauffage du siège de deuxième rangée est bien éteint. Si un dossier de siège de deuxième rangée est plié alors que le chauffage du siège de deuxième rangée est en marche, il peut chauffer le siège de manière excessive et endommager la surface du siège.*

- *Ne pas utiliser de solvants organiques pour nettoyer le siège. Sinon, on pourrait endommager la surface du siège et le chauffage.*

### **REMARQUE**

- Utiliser le chauffage de siège lorsque le moteur tourne. Laisser le chauffage de siège en marche pendant de longues périodes lorsque le moteur ne tourne pas peut résulter en ce que la charge de la batterie soit complètement épuisée.*
- Lorsque le moteur est arrêté alors que les chauffages de siège sont en marche, puis que le contacteur est repassé sur ON, les chauffages de siège ne se rallument pas automatiquement. Pour rallumer les chauffages de siège, appuyer sur l'interrupteur. De plus, le chauffage de siège de deuxième rangée s'interrompt automatiquement après 90 minutes de fonctionnement.*
- La température du chauffage de siège ne peut être ajustée au-delà des réglages Haut, Moyen ou Bas: le chauffage de siège est en effet contrôlé par un thermostat.*
- (Véhicules avec ventilation de siège)*

# Chauffage de siège/Ventilation de siège/Volant chauffant

*Le chauffage de siège avant ne peut pas être utilisé en même temps que la ventilation de siège.*

## Ventilation de siège\*

La ventilation de siège utilise les ventilateurs installés dans les sièges pour aspirer l'air autour de la surface du siège et les ventiler. Le contacteur doit être mis sur ON.

Appuyer sur l'interrupteur de ventilation de siège lorsque le contacteur est mis sur ON pour activer la ventilation de siège. Les témoins s'allument lorsque la ventilation de siège est en marche. Le mode change de la manière suivante à chaque fois que l'on appuie sur l'interrupteur de ventilation de siège.

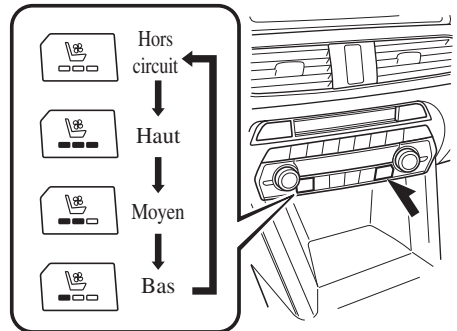

### ⚠ ATTENTION

- *Ne pas utiliser de solvants organiques pour nettoyer le siège. Sinon, la surface du siège et les pièces du système de ventilation de siège pourraient être endommagées.*
- *Ne pas placer d'objets lourds aux bords tranchants sur le siège et ne pas insérer d'aiguilles ou d'épingles dans le siège.*

## Chauffage de siège/Ventilation de siège/Volant chauffant

### REMARQUE

- Utiliser la ventilation de siège lorsque le moteur tourne. Laisser la ventilation de siège en marche pendant de longues périodes lorsque le moteur ne tourne pas peut résulter en ce que la charge de la batterie soit complètement épuisée.
- Lorsque le moteur est arrêté alors que les ventilations de siège sont en marche, puis que le contacteur est repassé sur ON, les ventilations de siège ne se rallument pas automatiquement.
- **(Véhicules avec chauffage de siège avant)**

La ventilation de siège ne peut pas être utilisée en même temps que le chauffage de siège avant.

### Volant chauffant\*

Les prises sur la gauche et la droite du volant peuvent être chauffées.

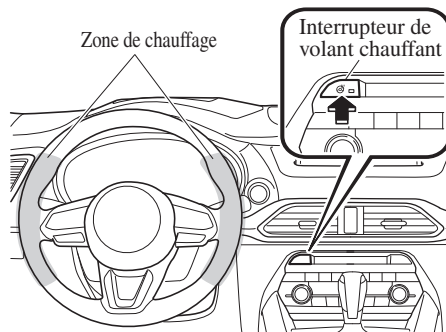

Le contacteur doit être mis sur ON.

Appuyer sur l'interrupteur pour allumer le volant chauffant. Le volant chauffant fonctionne pendant environ 30 minutes avant de s'éteindre automatiquement. Le témoin lumineux s'allume lorsque le chauffage fonctionne.

Appuyer de nouveau sur l'interrupteur pour interrompre le chauffage de volant avant que les 30 minutes ne soient écoulées.

### **ATTENTION**

Les profils de personnes suivants doivent veiller à ne pas toucher le volant. Dans le cas contraire, ceci pourrait provoquer une brûlure à basse température.

- Bébés, jeunes enfants, personnes âgées et à mobilité réduite
- Les personnes à la peau délicate
- Les personnes extrêmement fatiguées
- Les personnes qui sont ivres

## Chauffage de siège/Ventilation de siège/Volant chauffant

---

- *Les personnes qui prennent des hypnotiques, tels que des somnifères, ou des médicaments contre le rhume*

## Ceintures de sécurité

---

### Précautions concernant les ceintures de sécurité

Les ceintures de sécurité diminuent les risques de blessures graves en cas d'accident ou d'arrêt brusque. Mazda recommande que le conducteur et tous les passagers portent la ceinture de sécurité en tout temps.

#### (Sauf Mexique)

Tous les enrouleurs sont conçus pour maintenir les ceintures ventrale-baudrier hors du chemin lorsqu'elles ne sont pas utilisées.

La ceinture du conducteur n'est pas conçue pour un dispositif de sécurité pour enfants, elle n'a qu'un mode de blocage d'urgence. Le conducteur peut la porter confortablement, et elle se bloquera lors d'une collision.

Cependant, les enrouleurs des ceintures ventrale-baudrier du siège du passager avant et de tous les sièges arrière ont deux modes de fonctionnement, un mode de blocage d'urgence et un mode de blocage automatique pour système de dispositif de sécurité pour enfants. Bien qu'il soit recommandé d'asseoir tous les enfants sur les sièges arrière, si un enfant doit être assis sur le siège du passager avant, reculer le siège du passager avant au maximum et s'assurer que le système de dispositif de sécurité pour enfants est correctement fixé.

#### (Mexique)

Tous les sièges sont dotés de ceintures ventrale-baudrier. Ces ceintures sont équipées d'enrouleurs à blocage par inertie qui maintiennent les ceintures enroulées lorsqu'elles ne sont pas utilisées. Les enrouleurs gardent une tension confortable pour l'utilisateur, mais ils se bloquent en cas de collision.



***S'assurer de toujours porter la ceinture de sécurité et que tous les passagers sont correctement attachés:***

*Le fait de ne pas porter de ceinture de sécurité est extrêmement dangereux. Lors d'une collision, tout passager ne portant pas de ceinture de sécurité risque d'être projeté contre un autre passager ou des objets à l'intérieur du véhicule ou risque même d'être éjecté à l'extérieur du véhicule. Il risquerait de graves blessures ou même la mort. Lors d'une collision, tout passager portant la ceinture de sécurité court moins de risques.*

***Ne pas porter de ceintures de sécurité vrillées:***

*Des ceintures de sécurité vrillées sont dangereuses. En cas de collision, la surface totale de la ceinture n'est pas disponible pour amortir le choc. Cela applique une force accrue aux os situés sous la ceinture, ce qui risque de causer de graves blessures ou la mort. Ainsi, si votre ceinture de sécurité est tortillée, vous devez l'aplatir pour la désentortiller et pouvoir utiliser toute la largeur de la ceinture.*

**Ne jamais utiliser une ceinture de sécurité pour attacher plus d'une personne à la fois:**

*L'utilisation d'une ceinture de sécurité pour plus d'une personne à la fois est dangereuse. Toute ceinture de sécurité utilisée de cette façon ne peut pas distribuer correctement les forces d'un impact et les deux passagers risquent d'être écrasés l'un contre l'autre et gravement blessés ou tués. Ne jamais utiliser une ceinture de sécurité pour plus d'une personne à la fois et veiller toujours à ce que chaque occupant ait bien attaché sa ceinture.*

**Ne pas utiliser de véhicule ayant une ceinture de sécurité endommagée:**

*Le fait d'utiliser une ceinture de sécurité endommagée est dangereux. Un accident risque d'endommager la toile de toute ceinture de sécurité utilisée. Une ceinture de sécurité endommagée ne peut pas fournir une protection adéquate en cas de collision. Faire inspecter, par un concessionnaire agréé Mazda, tous les systèmes des ceintures de sécurité utilisées lors d'un accident avant de les utiliser de nouveau.*

**Faire remplacer immédiatement les ceintures de sécurité si le dispositif de prétension ou le limiteur de charge se sont déployés:**

*Toujours demander à un concessionnaire agréé Mazda d'inspecter immédiatement les dispositifs de prétension de ceinture de sécurité et les coussins d'air après une collision. Comme les coussins d'air, les dispositifs de prétension de ceinture de sécurité et les limiteurs de charge ne fonctionneront qu'une fois et il faut les remplacer après une collision au cours de laquelle ils se sont déployés. Une ceinture de sécurité dont le dispositif de prétension ou le limiteur de charge expansé est toujours une meilleure solution que de ne pas porter du tout de ceinture de sécurité; toutefois, si les dispositifs de prétension de ceinture de sécurité et les limiteurs de charge ne sont pas remplacés, le risque de blessure en cas de collision augmentera.*

**Position de la portion baudrier de la ceinture de sécurité:**

*Une position incorrecte de la portion baudrier de la ceinture de sécurité est dangereuse. Toujours s'assurer que la portion baudrier de la ceinture de sécurité est portée sur l'épaule et près du cou, mais jamais sous le bras, sur le cou ou sur le bras.*

**Position de la portion ventrale de la ceinture de sécurité:**

*Le fait de porter la portion ventrale de la ceinture de sécurité trop haut est dangereux. En cas de collision, cela concentre la force de l'impact directement sur l'abdomen, ce qui peut entraîner de graves blessures. Porter la portion ventrale de la ceinture de sécurité ajustée et le plus bas possible.*

*En cas de capotage, une personne n'ayant pas attaché sa ceinture de sécurité a beaucoup plus de chances de décéder qu'une personne ayant attaché sa ceinture.*

## Ceintures de sécurité

---

### **ATTENTION**

*La rétraction des ceintures de sécurité peut être difficile si les sangles et les anneaux sont sales, il est donc recommandé de les garder propres. Pour plus de détails concernant le nettoyage des ceintures de sécurité, se reporter à la section "Entretien des ceintures de sécurité" (page 6-64).*

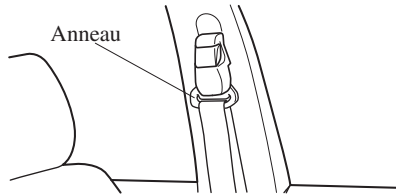

### **▼ Femmes enceintes et personnes souffrant d'une condition médicale sérieuse**

Les femmes enceintes doivent toujours attacher leur ceinture de sécurité. Demander à son médecin pour toute recommandation spécifique.

La ceinture ventrale doit être portée **AJUSTÉE ET LE PLUS BAS POSSIBLE SUR LES HANCHES**.

Le baudrier doit être porté correctement en travers de l'épaule, mais jamais sur la région de l'abdomen.

Les personnes souffrant d'une condition médicale sérieuse devraient aussi porter les ceintures de sécurité. Demander à son médecin pour toute instruction spéciale concernant la condition médicale spécifique.





**▼ Mode de blocage d'urgence**

Si la ceinture est attachée, elle sera toujours en mode de blocage d'urgence.

En mode de blocage d'urgence, la ceinture reste à une tension confortable pour le passager et l'enrouleur se verrouillera en cas de collision.

Si la ceinture est bouclée et ne peut être retirée, rétracter la ceinture, puis la tirer doucement.

En cas d'échec, tirer fortement sur la ceinture, la relâcher, puis la tirer doucement.

**(Ceinture de sécurité avec mode de blocage automatique)**

Si la ceinture est attachée, elle sera toujours en mode de blocage d'urgence, jusqu'à ce qu'elle soit mise en mode de blocage automatique en la tirant complètement. Si la ceinture est trop serrée et gêne les mouvements pendant que le véhicule est arrêté ou en mouvement, elle peut être en mode de blocage automatique parce qu'elle a été trop tirée. Pour la remettre en mode de blocage d'urgence, qui est plus confortable, arrêter le véhicule dans un endroit sûr, de niveau, rétracter la ceinture complètement pour la remettre en mode de blocage d'urgence, puis l'attacher de nouveau.

**▼ Mode de blocage automatique\***

Toujours utiliser le mode de blocage automatique pour éviter que le système de dispositif de sécurité pour enfants ne bouge et soit en position dangereuse en cas d'accident. Pour mettre la ceinture de sécurité en mode de blocage automatique, la tirer complètement et la fixer tel qu'indiqué par les instructions sur le système de dispositif de sécurité pour enfants. Elle se rétractera sur le système de dispositif de sécurité pour enfants et restera bloquée. Se reporter à la section sur les dispositifs de sécurité pour enfants (page 2-51).

## Ceintures de sécurité

### Ceinture de sécurité

#### ▼ Pour boucler la ceinture de sécurité

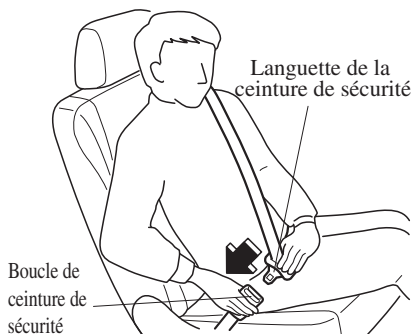

Placer la sangle ventrale aussi bas que possible, mais pas sur l'abdomen, puis régler la sangle de baudrier de façon qu'elle soit parfaitement ajustée sur le corps.

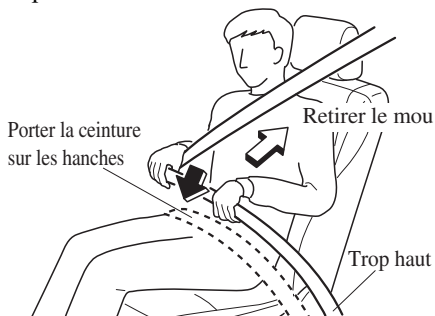

#### ▼ Pour détacher la ceinture de sécurité

Appuyer sur le bouton de la boucle de la ceinture de sécurité. Si une ceinture ne se rétracte pas complètement, vérifier si elle n'est pas vrillée ou torsadée. S'assurer ensuite qu'elle ne se tordsade plus en se rétractant.

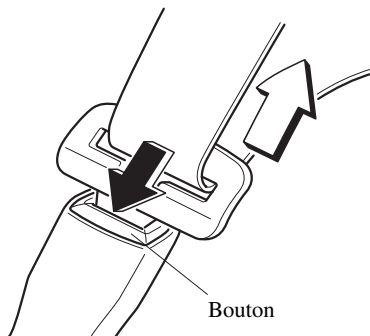

**REMARQUE**

*Si une ceinture ne se rétracte pas complètement, vérifier si elle n'est pas vrillée ou torsadée. Si elle ne se rétracte toujours pas correctement, la faire inspecter par un concessionnaire agréé Mazda.*

Pour éviter que les ceintures des passagers de la troisième rangée, côté portière, ne fassent du bruit lorsqu'elles ne sont pas utilisées, introduire les ceintures dans les crochets de ceinture de sécurité.

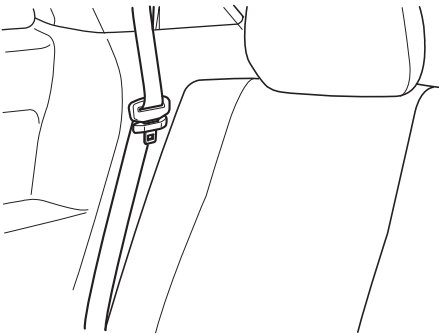

▼ **Dispositif de réglage du baudrier avant**

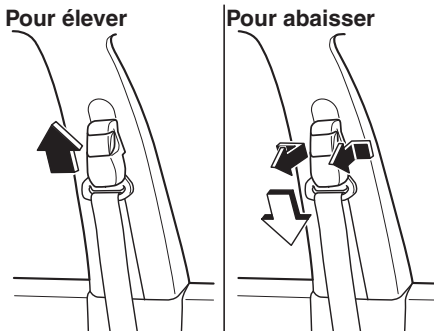

S'assurer que le dispositif de réglage est verrouillé.

**Systemes d'avertissement de ceintures de sécurité**

S'il détecte que la ceinture de sécurité de l'occupant n'est pas bouclée, le voyant ou l'avertisseur sonore (Bip) alerte l'occupant. Se référer à Mesures correctives à la page 7-42.

Se référer à Avertisseur sonore de ceintures de sécurité à la page 7-53.

**Témoin de ceinture de sécurité (siège de deuxième rangée/siège de troisième rangée) (vert)**

(Deuxième rangée de siège)

Type banquette réglable à division 6:4



Type siège capitaine



(Troisième rangée de siège)



Le témoin s'allume lorsque le contact est mis sur ON et que la ceinture de sécurité de siège de deuxième rangée/troisième rangée est bouclée, puis s'éteint au bout de 30 secondes.

## Ceintures de sécurité

---

### Systèmes de dispositif de prétension de ceinture de sécurité avant et de limitation de charge

Pour une protection optimale, les ceintures de sécurité du conducteur et du passager avant sont équipées de systèmes de dispositif de prétension et de limitation de charge. Pour que ces deux systèmes puissent fonctionner correctement, il faut attacher correctement la ceinture de sécurité.

#### **Dispositifs de prétension:**

Quand une collision est détectée, les dispositifs de prétension se déploient simultanément avec les coussins d'air. Pour les véhicules avec le système de classification d'occupant du passager avant, les prétensionneurs se déploient simultanément avec les coussins gonflables quand un capotage est également détecté.

Se référer à Critères de déploiement des coussins d'air SRS (page 2-95) pour plus d'explications sur le déploiement des coussins d'air.

Les rétracteurs de ceintures de sécurité avant retirent le mou rapidement lorsque les coussins d'air se déploient. Les coussins d'air et les dispositifs de prétension de ceinture de sécurité doivent être remplacés à chaque fois qu'ils se sont déployés.

Une anomalie dans le système ou les conditions de fonctionnement sont indiqués par un avertissement.

Se référer à Mesures correctives à la page 7-42.

Se référer à Signal sonore d'avertissement de dispositif de prétension de ceinture de sécurité avant/coussin d'air à la page 7-52.

#### **(Avec système de classification de l'occupant du siège du passager avant)**

De plus, le dispositif de prétension du passager avant, tout comme le coussin d'air du passager avant et latéral, a été conçu pour se déployer seulement lorsque le capteur de classification de l'occupant côté passager avant détecte qu'un passager est assis sur le siège passager avant.

Pour plus de détails, se référer au capteur de classification de l'occupant du siège passager avant (page 2-98).

#### **Limiteur de charge:**

Le système de limitation de charge relâche la ceinture d'une manière contrôlée afin de réduire la force appliquée par celle-ci sur la poitrine de l'occupant du siège. Bien que la charge la plus forte sur une ceinture de sécurité soit appliquée lors de collisions frontales, le limiteur de charge possède une fonction mécanique automatique et peut être activé dans n'importe quel mode d'accident avec un déplacement de l'occupant suffisant.

Même si les dispositifs de prétension ne se sont pas déployés, la fonction de limitation de charge doit être vérifiée par un concessionnaire agréé Mazda.

**! PRUDENCE****Ne porter les ceintures de sécurité que comme recommandé dans ce Manuel Conduite et Entretien:**

Une position incorrecte des ceintures de sécurité du conducteur et du passager avant est dangereuse. Si leur position n'est pas correcte, les systèmes de dispositif de prétension et de limitation de charge ne peuvent pas fournir une protection adéquate en cas d'accident et cela peut entraîner de graves blessures. Pour plus de détails concernant l'attache des ceintures de sécurité, se référer "Pour boucler les ceintures de sécurité" (page 2-44).

**Faire remplacer immédiatement les ceintures de sécurité si le dispositif de prétension ou le limiteur de charge se sont déployés:**

Toujours demander à un concessionnaire agréé Mazda d'inspecter immédiatement les dispositifs de prétension de ceinture de sécurité et les coussins d'air après une collision. Comme les coussins d'air, les dispositifs de prétension de ceinture de sécurité et les limiteurs de charge ne fonctionneront qu'une fois et il faut les remplacer après une collision au cours de laquelle ils se sont déployés. Une ceinture de sécurité dont le dispositif de prétension ou le limiteur de charge expansé est toujours une meilleure solution que de ne pas porter du tout de ceinture de sécurité; toutefois, si les dispositifs de prétension de ceinture de sécurité et les limiteurs de charge ne sont pas remplacés, le risque de blessure en cas de collision augmentera.

**Ne jamais modifier les composants ou le câblage, et ne pas utiliser d'appareils électroniques d'essai sur le dispositif de prétension:**

La modification de composantes ou du câblage du système de dispositif de prétension, incluant l'utilisation d'appareils électroniques d'essai, est dangereuse. Le système pourrait s'activer accidentellement ou être rendu inopérant ce qui pourrait l'empêcher de s'activer en cas d'accident. Les passagers ou toute personne faisant les travaux risqueraient de subir de graves blessures.

**Mettre au rebut le dispositif de prétension selon la réglementation applicable:**

Une mise au rebut non adéquate d'un dispositif de prétension ou la mise à la casse d'un véhicule avec des dispositifs de prétension non désactivés est dangereuse. Si toutes les procédures de sécurité ne sont pas respectées, on risque des blessures. S'adresser à un mécanicien agréé Mazda, pour la méthode sécuritaire de mise au rebut d'un dispositif de prétension ou de mise à la casse d'un véhicule avec des dispositifs de prétension.

## Ceintures de sécurité

### REMARQUE

- *Le dispositif de prétension peut ne pas marcher en fonction du type de collision. Pour plus de détails, se référer à Critères de déploiement des coussins d'air SRS (page 2-95).*
- *De la fumée (gaz non toxique) sera émise lorsque les coussins d'air et les dispositifs de prétension s'activent. Ceci n'indique pas qu'il y a un feu. Normalement ce gaz est sans effet sur les passagers, cependant, ceux qui ont la peau sensible peuvent subir une légère irritation. Si un résidu provenant de l'activation des coussins d'air et des dispositifs de prétension se dépose sur la peau ou dans les yeux d'une personne, se laver dès que possible.*

### Rallonge de ceinture de sécurité

Si la ceinture de sécurité n'est pas assez longue, même lorsqu'elle est tirée au maximum, une rallonge de ceinture de sécurité peut être disponible sans frais chez le concessionnaire agréé Mazda. Cette rallonge de ceinture de sécurité sera conçue pour une certaine personne, pour un véhicule et un siège en particulier. Même si cette rallonge peut s'attacher à d'autres ceintures de sécurité, elle peut ne pas être assez résistante pour retenir le passager lors d'une collision. Lors de la commande de la rallonge de ceinture de sécurité, ne commander qu'une longueur qui permette de boucler la ceinture correctement. Pour plus d'informations, s'adresser au concessionnaire agréé Mazda.

### PRUDENCE

***N'utiliser une rallonge de ceinture de sécurité que quand cela est absolument nécessaire:***

*Le fait d'utiliser une rallonge de ceinture de sécurité lorsque cela n'est pas nécessaire est dangereux. La ceinture de sécurité sera trop longue et ne s'ajustera pas correctement. En cas d'accident, la ceinture de sécurité ne fournira pas une protection adéquate et l'on risque de graves blessures. N'utiliser la rallonge de ceinture de sécurité que si elle est nécessaire pour boucler la ceinture de sécurité correctement.*

**Ne pas utiliser de rallonge de ceinture de sécurité inadéquate:**

Le fait d'utiliser une rallonge de ceinture de sécurité conçue pour une autre personne ou un autre véhicule ou siège est dangereux. En cas d'accident, la ceinture de sécurité ne fournira pas une protection adéquate et l'on risque de graves blessures. N'utiliser qu'une rallonge de ceinture de sécurité conçue pour soi et sur le véhicule et le siège pour lesquels elle a été conçue. NE JAMAIS utiliser la rallonge de ceinture de sécurité sur un autre véhicule ou siège. En cas de vente du véhicule Mazda, ne pas laisser la rallonge de ceinture de sécurité dans le véhicule. Elle peut être utilisée accidentellement par le nouveau propriétaire du véhicule. Une fois la rallonge de ceinture de sécurité retirée, la mettre au rebut. Ne jamais réutiliser la rallonge de ceinture de sécurité dans un autre véhicule.

**Ne pas utiliser une rallonge trop longue:**

Utiliser une rallonge trop longue est dangereux. La ceinture de sécurité ne s'ajustera pas correctement. En cas d'accident, la ceinture de sécurité ne fournira pas une protection adéquate et l'on risque de graves blessures. Ne pas utiliser la rallonge ou choisir une rallonge plus courte si la distance entre la boucle de la rallonge et le centre du corps de l'utilisateur est inférieure à 15 cm (6 po.).

**Ne pas laisser de rallonge de ceinture de sécurité connectée à la boucle:**

Il est dangereux de laisser une rallonge de ceinture de sécurité connectée à la boucle sans utiliser la ceinture de sécurité. Lorsque la rallonge de ceinture de sécurité est connectée à la boucle de la ceinture de sécurité du siège du conducteur (ou la boucle de la ceinture de sécurité du siège du passager avant), le système de coussin d'air SRS du conducteur (ou du passager avant) déterminera que le conducteur (ou le passager avant) a attaché sa ceinture de sécurité, même si le conducteur (ou le passager avant) ne l'a pas attachée. Ceci pourrait faire que le coussin d'air du conducteur (ou du passager avant) ne soit pas activé correctement, et des blessures graves ou mortelles risqueraient de s'ensuivre en cas de collision. Toujours attacher sa ceinture de sécurité avec la rallonge de ceinture de sécurité.

**Ne pas utiliser la rallonge de ceinture de sécurité lorsqu'on installe un système de dispositif de sécurité pour enfants sur le siège du passager avant ou arrière:**

Il est dangereux d'utiliser une rallonge de ceinture de sécurité pour attacher un système de dispositif de sécurité pour enfants sur n'importe quel siège. Toujours bien suivre les instructions d'installation du fabricant du système de dispositif de sécurité pour enfants, et ne jamais utiliser une rallonge de ceinture de sécurité.

## Ceintures de sécurité

---

### **REMARQUE**

*Lorsqu'elle n'est pas utilisée, enlever la rallonge de ceinture de sécurité et l'entreposer dans le véhicule. Si la rallonge de ceinture de sécurité est laissée connectée, cela peut endommager la rallonge de ceinture de sécurité car elle ne se rétractera pas avec le reste de la ceinture de sécurité et pourra aisément tomber hors de la portière lorsqu'elle n'est pas utilisée, et être endommagée. En outre, le voyant de ceinture de sécurité ne s'allumera pas et ne fonctionnera pas correctement.*



## Précautions concernant les dispositifs de sécurité pour enfants

Mazda recommande vivement l'utilisation d'un dispositif de retenue pour enfant, pour tout enfant assez petit pour s'y asseoir.

Aux États-Unis et au Canada, la loi impose l'utilisation de dispositifs de sécurité pour les enfants.

Consulter la réglementation locale, provinciale et nationale pour les normes spécifiques à la sécurité des enfants prenant place dans un véhicule.

Quel que soit le type de dispositif de retenue pour enfant adapté, s'assurer d'en choisir un qui sera approprié à l'âge et la taille de l'enfant, respecter toutes les lois et suivre les instructions accompagnant le dispositif de retenue pour enfant en question.

Si un enfant est trop grand pour le système de dispositif de sécurité pour enfants, il devrait s'asseoir sur le siège arrière et utiliser la ceinture de sécurité ventrale et le baudrier. Si la portion baudrier de la ceinture passe sur le cou ou le visage de l'enfant, le déplacer vers le centre du véhicule pour les sièges près des portières et près de la boucle à droite si l'enfant est assis sur le siège du centre.

Les statistiques confirment que le siège arrière est l'endroit le plus sécuritaire pour tous les enfants jusqu'à 12 ans, surtout si le véhicule est équipé d'un système de retenue supplémentaire (coussins d'air).

Un système de dispositif de sécurité pour enfants faisant face vers l'arrière du véhicule ne doit **JAMAIS** être utilisé sur le siège avant avec le système de coussin d'air activé. Le siège du passager avant est l'endroit le moins recommandé pour tout autre type de système de dispositif de sécurité pour enfants.

### **(Avec système de classification de l'occupant du siège du passager avant)**

Pour diminuer les risques de blessures causées par le déploiement du coussin d'air côté passager avant, le capteur de classification de l'occupant du siège passager avant fonctionne de pair avec le système de retenue supplémentaire. Ce système désactive les coussins d'air avant et latéraux ainsi que le dispositif de prétension de ceinture de sécurité du passager avant quand le témoin de désactivation du coussin d'air du passager avant s'allume.

Lorsqu'un bébé ou jeune enfant prend place sur le siège du passager avant, le système désactive les coussins d'air avant et latéral côté passager avant et le dispositif de prétension

## Dispositifs de sécurité pour enfants

---

de ceinture de sécurité du passager avant, il faut donc s'assurer que le témoin de désactivation du coussin d'air du passager avant s'allume.

Même si le coussin d'air côté passager avant est désactivé, Mazda recommande vivement que les enfants soient correctement retenus et que tout système de dispositif de sécurité pour enfants soit correctement fixé sur les sièges arrière qui sont la position la plus sécuritaire pour les enfants.

Pour plus de détails, se référer à “Capteur de classification de l'occupant du siège passager avant” (page 2-98).



### **Utiliser le système de dispositif de sécurité pour enfants de taille correcte:**

*Pour une protection adéquate en cas d'accident ou d'arrêt brusque, l'enfant doit être correctement attaché à l'aide de la ceinture de sécurité ou d'un système de dispositif de sécurité pour enfants suivant son âge et sa taille. Sinon, l'enfant peut subir de graves blessures ou même la mort.*

### **Suivre les instructions du fabricant et toujours garder le système de dispositif de sécurité pour enfants attaché:**

*Un système de dispositif de sécurité pour enfants qui n'est pas fixé est dangereux. En cas d'arrêt brusque ou de collision, il risque de se déplacer causant de graves blessures ou la mort de l'enfant ou des autres passagers. S'assurer que le système de dispositif de sécurité pour enfants est bien fixé en place suivant les instructions du fabricant du système de dispositif de sécurité pour enfants. Lorsqu'il n'est pas utilisé, le retirer du véhicule ou l'attacher à l'aide d'une ceinture de sécurité, ou le fixer aux DEUX ancrages inférieurs ISOFIX/LATCH\*1 pour les systèmes de dispositif de sécurité pour enfants de type ISOFIX/LATCH\*1 et les sangles d'ancrage correspondantes.*

*\*1 ISOFIX (Mexique)/LATCH (sauf Mexique)*

### **Toujours bien attacher un enfant dans un dispositif de retenue pour enfant adéquat :**

*Le fait de tenir un enfant dans les bras pendant que le véhicule est en mouvement est extrêmement dangereux. Peu importe la force d'une personne, elle ne pourra pas retenir l'enfant en cas d'arrêt brusque ou de collision et cela peut causer de graves blessures ou la mort de l'enfant ou des autres passagers. Même en cas d'accident modéré, l'enfant peut subir les forces du coussin d'air qui peuvent causer de graves blessures ou la mort de l'enfant, ou l'enfant peut être projeté contre un adulte, ce qui pourrait blesser à la fois l'enfant et l'adulte.*

## Dispositifs de sécurité pour enfants

**Ne jamais utiliser, sur le siège avant avec un coussin d'air qui risque de se déployer, un système de dispositif de sécurité pour enfants faisant face à l'arrière du véhicule:**

Les systèmes de dispositif de sécurité faisant face à l'arrière du véhicule installés sur le siège avant sont en fait particulièrement dangereux, même si vous êtes convaincu qu'un coussin d'air de passager avant ne se déploiera pas parce que le témoin de désactivation de coussin d'air du passager avant est allumé. Le dispositif de sécurité peut être cogné par le coussin qui se déploie et poussé violemment vers l'arrière causant de graves blessures ou la mort à l'enfant.

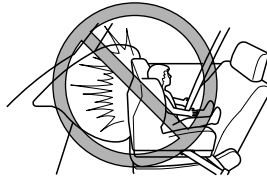

**(Sauf Mexique)**

Les véhicules équipés d'un coussin d'air côté passager avant porte l'étiquette d'avertissement suivante. L'étiquette avertit contre l'utilisation de dispositifs de sécurité pour enfants faisant face vers l'arrière sur le siège avant en tout temps.



**(Mexique)**

NE JAMAIS utiliser un dispositif de sécurité pour enfant orienté face vers l'arrière sur un siège protégé par un COUSSIN D'AIR ACTIF en face de lui, cela pourrait causer à l'ENFANT des BLESSURES GRAVES ou LA MORT.

Les véhicules équipés d'un coussin d'air côté passager avant porte l'étiquette d'avertissement suivante. L'étiquette avertit contre l'utilisation de dispositifs de sécurité pour enfants faisant face vers l'arrière sur le siège avant en tout temps.



## Dispositifs de sécurité pour enfants

---

**Ne pas installer un système de dispositif de sécurité pour enfants faisant face à l'avant du véhicule sur le siège du passager avant, sauf si c'est absolument inévitable:**

En cas de collision, la force d'un sac gonflable qui se déploie risquerait de blesser gravement ou mortellement l'enfant. Lorsque le dispositif de retenue pour enfant faisant face à l'avant doit être installé absolument sur le siège du passager avant, reculer le siège du passager avant au maximum et régler le coussin du siège (coussin de siège réglable en hauteur) à sa position la plus élevée de manière à ce que la ceinture de sécurité puisse fixer solidement le dispositif de retenue pour enfant.



**Dans certaines conditions, il est dangereux de faire asseoir un enfant dans un système de dispositif de sécurité pour enfants installé sur le siège du passager avant (avec système de classification de l'occupant du siège du passager avant):**

Le véhicule est équipé d'un capteur de classification de l'occupant du siège passager avant. Même avec un capteur de classification de l'occupant du siège passager avant, si vous devez utiliser le siège du passager avant pour y faire asseoir un enfant, le fait d'utiliser un système de dispositif de sécurité pour enfants sur le siège du passager avant dans les conditions suivantes augmente le danger du déploiement du coussin d'air côté passager avant, ce qui présente un risque sérieux de blessures graves ou mortelles à l'enfant.

- Le témoin de désactivation du coussin d'air du passager avant ne s'allume pas quand on installe un enfant dans le système de dispositif de sécurité pour enfants.
- Des bagages ou autres articles sont placés sur le siège avec l'enfant dans le système de dispositif de sécurité pour enfants.
- Un passager arrière ou des bagages poussent ou tirent le dossier du siège du passager avant.
- Des bagages ou autres articles sont placés sur le dossier du siège ou accrochés sur l'appuie-tête.
- Le siège est lavé.
- Des liquides ont été renversés sur le siège.
- Le siège du passager avant est déplacé vers l'arrière, faisant pression contre des bagages ou autres articles placés derrière.
- Le dossier du siège du passager avant touche au siège arrière.
- Des bagages ou autres articles sont placés entre le siège du passager avant et le siège du conducteur.
- Un dispositif électrique est mis sur le siège du passager avant.

## Dispositifs de sécurité pour enfants

---

➤ *Un appareil électrique additionnel, tel qu'un chauffage de siège est installé à la surface du siège du passager avant.*

*Les positions désignées avec ceintures de sécurité sur les sièges arrière sont les endroits les plus sécuritaires pour des enfants. S'assurer de toujours utiliser des ceintures de sécurité et des systèmes de dispositif de sécurité pour enfants.*

***Ne pas laisser un enfant ou un autre passager se pencher par la vitre latérale ou s'appuyer contre celle-ci dans un véhicule équipé de coussins d'air latéraux et rideaux de sécurité gonflables :***

*Il est dangereux de laisser une personne se pencher par la vitre latérale ou s'appuyer contre celle-ci, contre la partie du tableau de bord située à l'avant du passager avant, contre les montants des vitres avant et arrière, ainsi que contre les deux côtés du bord du toit où les coussins d'air latéraux et rideaux de sécurité gonflables se gonflent, même si un système de dispositif de sécurité pour enfants est en place. L'impact du gonflement du coussin d'air latéral ou d'un rideau de sécurité peut causer des blessures graves ou la mort d'un enfant mal positionné. De plus, le fait de se pencher sur ou contre la portière peut bloquer le déploiement des coussins d'air latéraux et des rideaux de sécurité et éliminer les avantages de la protection supplémentaire. Étant donné que les sièges avant sont équipés de coussins d'air frontaux, le siège arrière est toujours un meilleur emplacement pour les enfants. Veiller à ne pas laisser un enfant se pencher sur ou contre la vitre latérale, même s'il est attaché dans un système de dispositif de sécurité pour enfants.*

***Ne jamais utiliser une ceinture de sécurité pour attacher plus d'une personne à la fois:***

*L'utilisation d'une ceinture de sécurité pour plus d'une personne à la fois est dangereuse. Toute ceinture de sécurité utilisée de cette façon ne peut pas distribuer correctement les forces d'un impact et les deux passagers risquent d'être écrasés l'un contre l'autre et gravement blessés ou tués. Ne jamais utiliser une ceinture de sécurité pour plus d'une personne à la fois et veiller toujours à ce que chaque occupant ait bien attaché sa ceinture.*



*Une ceinture de sécurité ou un système de dispositif de sécurité pour enfants peut devenir très chaud dans un véhicule fermé lorsqu'il fait chaud. Pour éviter de se brûler ou de brûler l'enfant, les vérifier avant de les toucher ou que l'enfant les touche.*

## Dispositifs de sécurité pour enfants

---

### **REMARQUE**

*Ce véhicule Mazda est équipé d'ancrages inférieurs ISOFIX/LATCH\*1 pour la fixation de systèmes de dispositif de sécurité pour enfants ISOFIX/LATCH\*1 spécialement conçus sur les sièges de la deuxième rangée. Lors de l'utilisation de ces ancrages pour fixer un dispositif de sécurité pour enfants, se référer à “(Mexique) Utilisation de l'ancrage inférieur ISOFIX (sièges de deuxième rangée)/(Sauf Mexique) Utilisation de l'ancrage inférieur LATCH (sièges de deuxième rangée)” (page 2-75).*

*\*1 ISOFIX (Mexique)/LATCH (sauf Mexique)*

# Dispositifs de sécurité pour enfants

## Installation de système de dispositif de sécurité pour enfants

### ▼ Catégories de systèmes de dispositif de sécurité pour enfants

#### REMARQUE

Lors de l'achat, demander au détaillant du système de dispositif de sécurité pour enfants le type approprié à l'enfant et au véhicule.

#### (Mexique)

Les dispositifs de retenue pour enfant sont classés dans les cinq groupes indiqués ci-dessous suivant la réglementation 44 de l'UN-R.

Groupe	Âge	Poids	Classement des tailles/Fixation (CRF)
0	Jusqu'à environ 9 mois	Jusqu'à 10 kg (jusqu'à 22 lb)	ISO/L1
			ISO/L2
			ISO/R1
0+	Jusqu'à environ 2 ans	Jusqu'à 13 kg (jusqu'à 29 lb)	ISO/R1
			ISO/R2
			ISO/R3
1	D'environ 8 mois à 4 ans	9 kg — 18 kg (20 lb — 40 lb)	ISO/R2
			ISO/R3
			ISO/F2
			ISO/F2X
2	D'environ 3 à 7 ans	15 kg — 25 kg (33 lb — 55 lb)	ISO/F3
			—
3	D'environ 6 à 12 ans	22 kg — 36 kg (48 lb — 79 lb)	—

#### (Sauf Mexique)

Prrière de respecter toutes les réglementations locales concernant l'utilisation de systèmes de dispositif de sécurité pour enfants, applicables dans le pays d'utilisation.

### ▼ Types de systèmes de dispositif de sécurité pour enfants

Dans ce Manuel Conduite et Entretien, les instructions pour les systèmes de dispositif de sécurité pour enfants sont fournies pour les trois types les plus communs de ces systèmes : dispositif de sécurité pour

bébé, dispositif de sécurité pour jeunes enfants et siège d'appoint.

## Dispositifs de sécurité pour enfants

### REMARQUE

- La position d'installation est déterminée par le type de système de dispositif de sécurité pour enfants. S'assurer de lire attentivement les instructions du fabricant et ce Manuel Conduite et Entretien.
- En raison des variations dans la conception des systèmes de dispositifs de sécurité pour enfants, les sièges de véhicule et les ceintures de sécurité, tous les systèmes de dispositifs de sécurité pour enfants ne s'adaptent pas à toutes les positions des sièges. Avant d'acheter un système de dispositif de sécurité pour enfants, il faut le tester dans la ou les positions des sièges du véhicule spécifique où il sera utilisé. Si un système de dispositif de sécurité pour enfants précédemment acheté ne s'adapte pas, vous devrez peut-être en racheter un autre plus adapté.

### Dispositif de sécurité pour bébés

Un dispositif de sécurité pour bébés offre un système de retenue où la tête, le cou et le dos de l'enfant sont calés contre la surface du siège.

Équivalant aux groupes 0 et 0+ de la réglementation 44 de l'UN-R et 129 de l'UN-R.

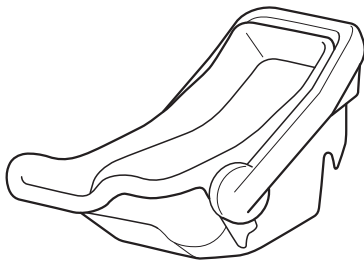

### Dispositif de sécurité pour jeunes enfants

Un dispositif de sécurité pour jeunes enfants retient le corps d'un enfant à l'aide de harnais.

Équivalant au groupe 1 de la réglementation 44 de l'UN-R et 129 de l'UN-R.



### Siège d'appoint

Un siège d'appoint est un accessoire de retenue pour enfants conçu pour améliorer l'adaptation du système de ceinture de sécurité autour du corps de l'enfant.

Équivalant aux groupes 2 et 3 de la réglementation 44 de l'UN-R et 129 de l'UN-R.

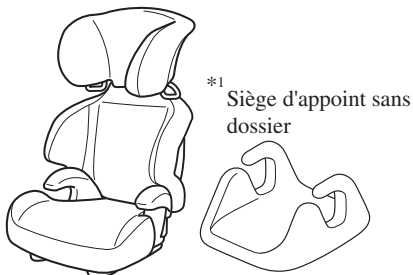

\*1 Si un siège d'appoint sans dossier est utilisé, toujours installer l'appui-tête du véhicule sur le siège où le siège d'appoint sans dossier est installé.



## Tableau des différentes positions de sièges appropriées suivant le système de dispositif de sécurité pour enfants

### (Mexique)

Les informations fournies dans le tableau indiquent la compatibilité de votre dispositif de retenue pour enfant en fonction des diverses places assises. Pour l'information sur les positions appropriées aux systèmes de dispositif de sécurité pour enfants d'autres fabricants, prière de consulter les instructions fournies par le fabricant.

Lors de l'installation d'un dispositif de retenue pour enfant, il convient d'observer les points suivants:

- **(Siège du passager avant/siège de deuxième rangée)**

Toujours retirer l'appuie-tête avant d'installer un dispositif de retenue pour enfant.

Cependant, en cas d'installation d'un siège d'appoint sans dossier, toujours installer l'appui-tête du véhicule sur le siège où le siège d'appoint est installé. En outre, toujours utiliser une sangle d'ancrage et la fixer solidement. Se référer à Appuie-tête à la page 2-32.

- Lors de l'installation d'un système de sécurité pour enfants sur le siège du passager avant, ajuster la position de la glissière du siège à la position la plus reculée. Régler le coussin du siège (coussin de siège réglable) à sa position la plus élevée de manière à ce que la ceinture de sécurité puisse attacher solidement le dispositif de retenue pour enfant. Se référer à réglage du siège passager avant à la page 2-15.
- Lorsqu'il est difficile d'installer un dispositif de sécurité pour enfant sur le siège passager avant/siège de deuxième rangée, ou que la ceinture de sécurité ne peut pas être fixée au dispositif de sécurité pour enfant, effectuer les opérations suivantes pour régler le siège sur lequel le dispositif de sécurité pour enfant est installé de manière à ce que la ceinture de sécurité puisse y être fixée entièrement.
  - Avancer ou reculer le siège.
  - Avancer ou reculer le dossier du siège.
  - Déplacer le siège vers le haut ou vers le bas. (Véhicules avec fonction de réglage de la hauteur)

### (Deuxième rangée de siège)

- Lors de l'installation d'un dispositif de retenue pour enfant équipé d'une sangle, retirer l'appuie-tête. Se référer à Appuie-tête à la page 2-32.
- Lors de l'installation d'un dispositif de sécurité pour enfant utilisant des ancrages inférieurs ISOFIX, si les connecteurs du dispositif de sécurité pour enfant n'atteignent pas l'ancrage inférieur et que le dispositif de sécurité pour enfant ne peut pas être installé, incliner légèrement en arrière le dossier du siège sur lequel le dispositif de sécurité pour enfant est installé. Si le dossier d'un siège de deuxième rangée ne peut pas être incliné en

## Dispositifs de sécurité pour enfants

raison d'une interférence avec les bagages sur le siège arrière ou des passagers, faire glisser le siège vers l'avant une fois et incliner ensuite le dossier du siège.

### (Siège de deuxième rangée/siège de troisième rangée)

- Si la sangle d'ancrage n'atteint pas le support d'ancrage, utiliser une rallonge.
- Lors de l'installation d'un dispositif de sécurité pour enfant sur le siège de deuxième ou de troisième rangée, régler la position du siège avant de manière à ce que le dispositif de sécurité pour enfant ne vienne pas toucher le siège avant.  
Se référer à Réglage du siège conducteur à la page 2-6.  
Se référer à réglage du siège passager avant à la page 2-15.  
Se référer à Fonctionnement des sièges à la page 2-17.
- Pour installer un dispositif de retenue pour enfant sur le siège arrière, se référer aux instructions du fabricant du dispositif de retenue pour enfant et à la section Utilisation des ancrages inférieurs ISOFIX à la page 2-75.
- Un dispositif de retenue pour enfant i-Size se réfère à un dispositif de retenue pour enfant ayant l'homologation i-Size conformément à la réglementation 129 de l'UN-R.

Position de siège	Passager	Siège de deuxième rangée (gauche)	Siège de deuxième rangée (central)	Siège de deuxième rangée (droit)	Siège de troisième rangée (gauche)	Siège de troisième rangée (droit)
Position de siège adaptée à la catégorie universelle (Oui/Non)	Non	Oui (U)	Oui (U)	Oui (U)	Oui (U)	Oui (U)
Position de siège i-Size (Oui/Non)	Non	Non	Non	Non	Non	Non
Plus grande fixation faisant face vers l'arrière qu'il est possible d'installer (R1)	Non	Oui (IL)	Non	Oui (IL)	Non	Non
Plus grande fixation faisant face vers l'arrière qu'il est possible d'installer (R2)	Non	Oui (IL)	Non	Oui (IL)	Non	Non

## Dispositifs de sécurité pour enfants

Position de siège	Passager	Siège de deuxième rangée (gauche)	Siège de deuxième rangée (central)	Siège de deuxième rangée (droit)	Siège de troisième rangée (gauche)	Siège de troisième rangée (droit)
Plus grande fixation faisant face vers l'arrière qu'il est possible d'installer (R2X)	Non	Oui (IL)	Non	Oui (IL)	Non	Non
Plus grande fixation faisant face vers l'arrière qu'il est possible d'installer (R3)	Non	Oui (IL)	Non	Oui (IL)	Non	Non
Plus grande fixation faisant face vers l'avant qu'il est possible d'installer (F2)	Non	Oui (IUF)	Non	Oui (IUF)	Non	Non
Plus grande fixation faisant face vers l'avant qu'il est possible d'installer (F2X)	Non	Oui (IUF)	Non	Oui (IUF)	Non	Non
Plus grande fixation faisant face vers l'avant qu'il est possible d'installer (F3)	Non	Oui (IUF)	Non	Oui (IUF)	Non	Non
Plus grande fixation faisant face vers le côté qu'il est possible d'installer (L1)	Non	Non	Non	Non	Non	Non

# Dispositifs de sécurité pour enfants

Position de siège	Passager	Siège de deuxième rangée (gauche)	Siège de deuxième rangée (central)	Siège de deuxième rangée (droit)	Siège de troisième rangée (gauche)	Siège de troisième rangée (droit)
Plus grande fixation faisant face vers le côté qu'il est possible d'installer (L2)	Non	Non	Non	Non	Non	Non
Plus grande fixation de siège d'appoint qu'il est possible d'installer (B2)	Non	Oui (IUF)	Non	Oui (IUF)	Non	Non
Plus grande fixation de siège d'appoint qu'il est possible d'installer (B3)	Non	Oui (IUF)	Non	Oui (IUF)	Non	Non
Non i-size compatible avec une béquille (Oui/Non)	Oui*1	Oui	Non	Oui	Oui	Oui
Ancrages inférieurs ISOFIX mais sans ancrages pour fixation supérieure (Oui/Non)	Non	Non	Non	Non	Non	Non

U = convenant aux dispositifs de retenue pour enfant de la catégorie “universelle” approuvée pour l'utilisation avec ce groupe de masse.

UF = convenant aux dispositifs de retenue pour enfant orientés vers l'avant de la catégorie “universelle” approuvée pour l'utilisation avec ce groupe de masse.

IUF = convient aux dispositifs de retenue pour enfant ISOFIX universels dirigés vers l'avant, approuvés pour l'utilisation dans ce groupe de masse.

L = convenant aux dispositifs de retenue pour enfant particuliers figurant dans la liste jointe. Ces dispositifs de retenue pour enfant peuvent appartenir aux catégories “spécifique à un véhicule”, “usage restreint” ou “semi-universelle”.

IL = convient au système de dispositifs de sécurité pour enfants (CRS) ISOFIX spécifiques indiqués dans la liste ci-jointe. Ces DRE ISOFIX sont ceux qui appartiennent aux catégories “spécifique à un véhicule”, “usage restreint” ou “semi-universelle”.

i-U = convenant aux dispositifs de retenue pour enfant i-Size “universels” faisant face vers l'avant et vers l'arrière.

i-UF = convenant uniquement aux dispositifs de retenue pour enfant i-Size “universels” faisant face vers l'avant.

## Dispositifs de sécurité pour enfants

---

Oui = le dispositif de retenue pour enfant peut être fixé sur le siège.

Non = le dispositif de retenue pour enfant ne peut pas être fixé sur le siège ou il n'y a pas de fixation.

X = le dispositif de retenue pour enfant ne peut pas être installé.

\*1 Un dispositif de retenue pour enfant peut uniquement être installé en position orienté vers l'avant.

Il est possible d'installer un dispositif de retenue pour enfant Mazda d'origine. En ce qui concerne les dispositifs de retenue pour enfant pouvant être installés, consulter le catalogue d'accessoires.

**(Sauf Mexique)**

- En ce qui concerne les systèmes de dispositif de sécurité pour enfants qui peuvent être installés sur votre Mazda, s'adresser à un concessionnaire agréé Mazda.
- Il n'est pas possible d'installer sur le siège central arrière un dispositif de retenue pour enfant équipé d'un pied de support.
- Pour les DRE qui ne portent pas l'identification ISO/XX de classe de taille (A à G), pour les groupes de masses correspondantes, fabricant du siège pour enfant devra indiquer les dispositifs de retenue pour enfants LATCH spécifiques à un véhicule recommandés pour chaque position.

## Dispositifs de sécurité pour enfants

### Installation de systèmes de dispositif de sécurité pour enfants

Les statistiques sur les accidents indiquent qu'un enfant est plus en sécurité sur le siège arrière. Le siège du passager avant est le plus mauvais choix pour tout enfant de moins de 12 ans et pour un système de dispositif de sécurité pour enfants faisant face vers l'arrière, il est extrêmement dangereux.

#### REMARQUE

*Même si votre véhicule est doté d'un capteur de classification de l'occupant du siège passager avant (page 2-98) qui désactive automatiquement le coussin d'air du siège passager avant, le siège arrière est l'endroit le plus sûr pour les enfants de tout âge et de toute taille.*

Certains systèmes de dispositif de sécurité pour enfants sont équipés de sangles d'ancrage et pour être efficaces ils doivent donc être installés sur des sièges qui peuvent accommoder les ancrages. Dans ce véhicule Mazda, des systèmes de dispositif de sécurité pour enfants équipés de sangles d'ancrage ne peuvent être installés qu'aux quatre positions du siège arrière.

Certains dispositifs de sécurité pour enfant utilisent également des fixations ISOFIX/LATCH\*1 spécialement conçues; se référer à “(Mexique) Utilisation de l'ancrage inférieur ISOFIX (sièges de deuxième rangée)/(Sauf Mexique) Utilisation de l'ancrage inférieur LATCH

(sièges de deuxième rangée)” (page 2-75).

\*1 ISOFIX (Mexique)/LATCH (sauf Mexique)

### PRUDENCE

**Les systèmes de dispositif de sécurité pour enfants équipés de sangles d'ancrage ne peuvent être installés que sur le siège arrière équipés de supports d'ancrage:**

*L'installation d'un système de dispositif de sécurité pour enfants équipé de sangles d'ancrage sur le siège du passager avant annule la conception sécuritaire du système et entraînera un plus grand risque de blessures graves si le système de dispositif de sécurité pour enfants se déplace vers l'avant sans être retenu par la sangle d'ancrage.*

*Placer tout système de dispositif de sécurité pour enfants équipé de sangles d'ancrage sur un siège qui peut accommoder un ancrage.*

#### ▼ Support d'ancrage

Le véhicule est équipé de supports d'ancrage pour fixer des dispositifs de retenue pour enfant. Localisez chaque position d'ancre à l'aide de l'illustration. Retirer l'appuie-tête pour installer le système de dispositif de sécurité pour enfants (sauf siège de la troisième rangée). Toujours suivre le manuel d'instructions accompagnant le système de dispositif de sécurité pour enfants.

## Dispositifs de sécurité pour enfants

### Emplacement du support d'ancrage

Utiliser les emplacements de support d'ancrage indiqués lors de l'installation d'un dispositif de retenue pour enfant équipé d'une sangle d'ancrage.

#### Deuxième rangée de siège

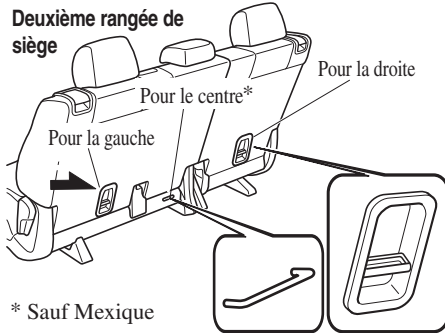

\* Sauf Mexique

#### Troisième rangée de siège\*

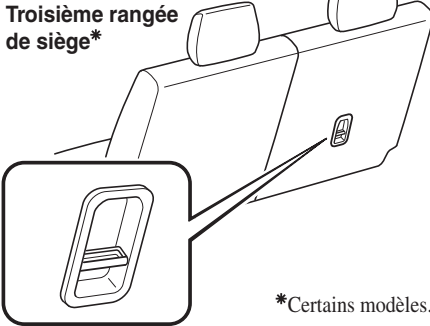

\* Certains modèles.

## ⚠ PRUDENCE

### **Toujours attacher la sangle d'ancrage à la position de crochet d'ancrage correcte:**

Attacher la sangle d'ancrage à la position de crochet d'ancrage incorrecte est dangereux. En cas de collision, la sangle d'ancrage peut glisser et le système de dispositif de sécurité pour enfants ne sera pas correctement retenu. Le dispositif de sécurité pour enfants peut bouger, ce qui peut entraîner la mort ou une blessure de l'enfant.

### **Toujours retirer l'appui-tête et installer le dispositif de sécurité pour enfants (deuxième rangée de siège) :**

Il est dangereux d'installer un dispositif de sécurité pour enfants sans enlever l'appui-tête. Le dispositif de sécurité pour enfants ne pourra être installé correctement, ce qui peut entraîner la mort ou une blessure de l'enfant lors d'une collision.

#### Siège latéral de la deuxième rangée

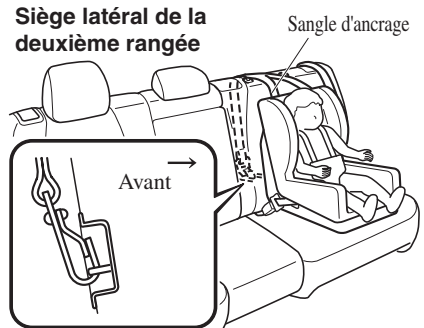

#### Siège central de la deuxième rangée

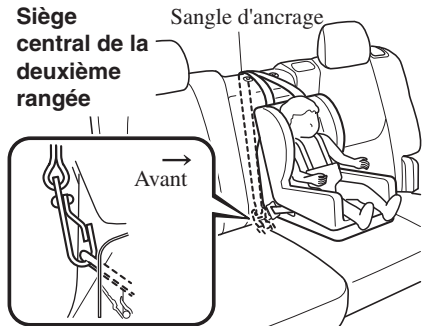

## Dispositifs de sécurité pour enfants

### **Toujours installer l'appuie-tête et l'adapter à la position appropriée après le retrait du système de dispositif de sécurité pour enfants (deuxième rangée de siège) :**

Conduire avec l'appuie-tête retiré est dangereux car il est impossible d'empêcher un impact à la tête de l'occupant lors d'un freinage d'urgence ou en cas de collision, ce qui pourrait entraîner un accident grave, des blessures ou la mort.

Se référer à Appuie-tête à la page 2-32.

### **Utiliser uniquement un crochet d'ancrage conçu pour des sièges de deuxième rangée:**

Utiliser un crochet d'ancrage pour fauteuil de troisième rangée sur la deuxième rangée peut être dangereux. Le dispositif de sécurité pour enfants ne pourra être installé correctement, ce qui peut entraîner la mort ou une blessure de l'enfant lors d'une collision.

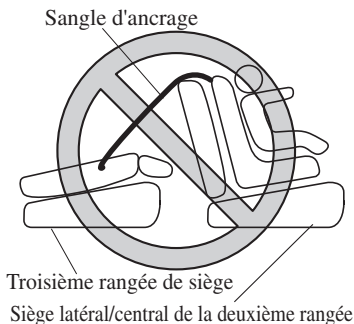

### **Toujours faire passer les sangles d'ancrage sur le côté des appuie-têtes (troisième rangée de siège):**

Faire passer les sangles d'ancrage par le haut de l'appuie-tête représente un danger. En cas de collision, les sangles d'ancrage risquent de glisser de l'appuie-tête et le système de dispositif de sécurité pour enfants ne sera pas correctement retenu. Le dispositif de sécurité pour enfants peut bouger, ce qui peut entraîner la mort ou une blessure de l'enfant.

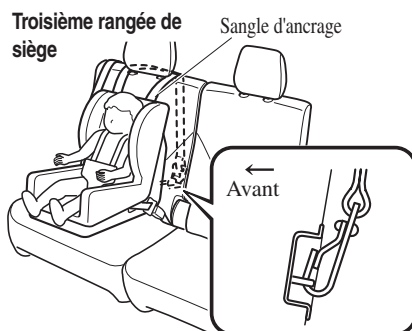

### **▼ Utilisation du mode de blocage automatique (sauf Mexique)**

Suivre ces instructions lors de l'utilisation d'un système de dispositif de sécurité pour enfants, à moins de fixer un système de dispositif de sécurité pour enfants de type LATCH aux ancrages inférieurs LATCH arrière. Se référer à "Utilisation des ancrages inférieurs LATCH" (page 2-75).



## Dispositifs de sécurité pour enfants

### REMARQUE

Suivre à la lettre les instructions fournies par le fabricant du système de dispositif de sécurité pour enfants. En cas de doute au sujet du système ou de l'ancrage LATCH, vérifier dans les instructions du fabricant du système de dispositif de sécurité pour enfants et les suivre exactement. Selon le type de système de dispositif de sécurité pour enfants, il est possible qu'un système de type LATCH soit utilisé à la place des ceintures de sécurité ou, si la ceinture se trouve sur la poitrine de l'enfant, il est possible que l'utilisation du mode de blocage automatique soit déconseillée.

#### 1. (Deuxième rangée de siège)

Ajuster la position du siège de deuxième rangée en utilisant la procédure suivante.

- ① Plier le dossier du siège de deuxième rangée vers l'avant.
- ② Relever le dossier du siège de deuxième rangée jusqu'à ce qu'un clic se fasse entendre et qu'il soit bloqué en position.

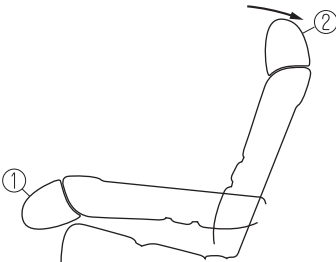

2. Régler l'angle du dossier de deuxième rangée de façon à ce qu'il n'y ait pas d'espace entre le dispositif de sécurité pour enfants et le dossier de deuxième rangée.

3. S'assurer que le dossier du siège est solidement verrouillé en le poussant et le tirant jusqu'à ce qu'il soit complètement verrouillé.
4. **(Deuxième rangée de siège)**  
Retirer l'appui-tête. Cependant, en cas d'installation d'un siège d'appoint sans dossier, toujours installer l'appui-tête du véhicule sur le siège où le siège d'appoint est installé.  
Se référer à Appui-tête à la page 2-32.
5. Fixer le système de dispositif de sécurité pour enfants avec la portion ventrale de la ceinture ventrale-baudrier. Se reporter aux instructions du fabricant du système de dispositif de sécurité pour enfants pour les endroits où la ceinture doit passer.
6. Pour mettre l'enrouleur en mode de blocage automatique, tirer complètement la portion baudrier de la ceinture jusqu'à ce qu'elle soit complètement déroulée.

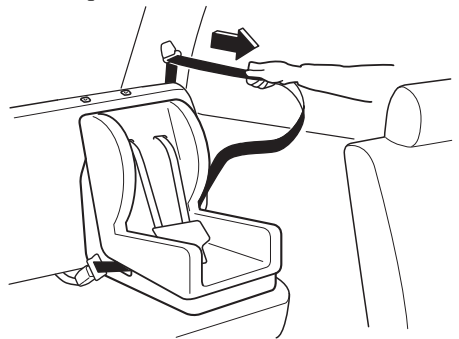

## Dispositifs de sécurité pour enfants

7. Placer le système de dispositif de sécurité pour enfants fermement sur le siège du véhicule. S'assurer que la ceinture se rétracte et serre le système de dispositif de sécurité pour enfants. Pendant que la courroie est enroulée, un déclic se fera entendre sur l'enrouleur lorsqu'il est en mode de blocage automatique. Si la ceinture ne bloque pas le système de dispositif de sécurité pour enfants fermement, répéter cette étape.

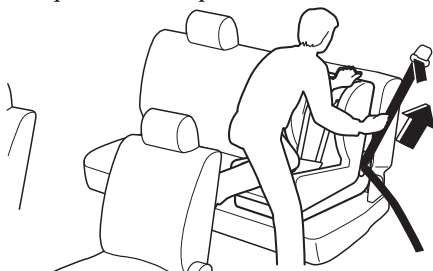

### REMARQUE

- Inspecter cette fonction avant chaque utilisation du système de dispositif de sécurité pour enfants. Il ne devrait pas être possible de tirer la courroie hors de l'enrouleur s'il est en mode de blocage automatique. Lorsque le système de dispositif de sécurité pour enfants est retiré, s'assurer de rétracter la ceinture complètement pour remettre l'enrouleur en mode de blocage d'urgence avant qu'un passager n'utilise la ceinture.
8. Si le système de dispositif de sécurité pour enfants requiert l'utilisation d'une sangle d'ancrage, se reporter aux instructions du fabricant pour accrocher et serrer la sangle d'ancrage.

### PRUDENCE

#### **N'utiliser les ensembles d'ancrage ou les points d'ancrage que pour fixer un système de dispositif de sécurité pour enfants:**

*L'utilisation de la courroie ou des points d'ancrage dans un but autre que la fixation d'un système de dispositif de sécurité pour enfants est dangereuse. Les ensembles d'ancrage ou les points d'ancrage risquent de s'affaiblir ou de s'endommager et entraîner des blessures.*

## Dispositifs de sécurité pour enfants

**Toujours retirer l'appuie-tête et installer le dispositif de sécurité pour enfants (sauf en cas d'installation d'un siège d'appoint sans dossier) (deuxième rangée de siège):**

Il est dangereux d'installer un dispositif de sécurité pour enfants sans enlever l'appuie-tête. Le dispositif de sécurité pour enfants serait mal installé, ce qui peut entraîner la mort ou une blessure de l'enfant lors d'une collision.

**Siège latéral de la deuxième rangée**

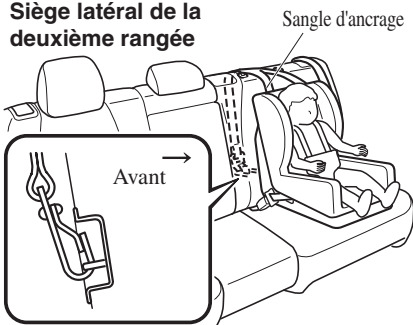

**Siège central de la deuxième rangée**

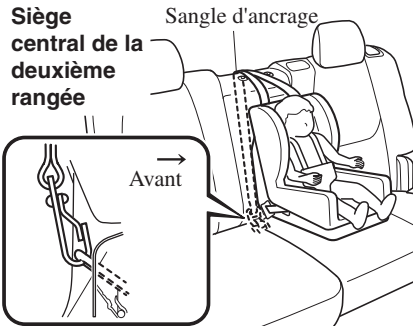

**Toujours attacher la sangle d'ancrage à la position de crochet d'ancrage correcte:**

Attacher la sangle d'ancrage à la position de crochet d'ancrage incorrecte est dangereux. En cas de collision, la sangle d'ancrage peut glisser et le système de dispositif de sécurité pour enfants ne sera pas correctement retenu. Le dispositif de sécurité pour enfants peut bouger, ce qui peut entraîner la mort ou une blessure de l'enfant.

**Toujours installer l'appuie-tête et l'adapter à la position appropriée après le retrait du système de dispositif de sécurité pour enfants (deuxième rangée de siège) :**

Conduire avec l'appuie-tête retiré est dangereux car il est impossible d'empêcher un impact à la tête de l'occupant lors d'un freinage d'urgence ou en cas de collision, ce qui pourrait entraîner un accident grave, des blessures ou la mort.

Se référer à Appuie-tête à la page 2-32.

## Dispositifs de sécurité pour enfants

### **Toujours faire passer les sangles d'ancrage sur le côté des appuie-têtes (troisième rangée de siège):**

Faire passer les sangles d'ancrage par le haut de l'appuie-tête représente un danger. En cas de collision, les sangles d'ancrage risquent de glisser de l'appuie-tête et le système de dispositif de sécurité pour enfants ne sera pas correctement retenu. Le dispositif de sécurité pour enfants peut bouger, ce qui peut entraîner la mort ou une blessure de l'enfant.

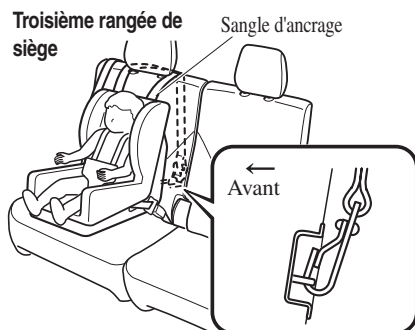

### ▼ Si un enfant doit absolument être assis sur le siège avant

Si tous les enfants ne peuvent pas être assis sur le siège arrière, s'assurer de mettre le plus petit à l'arrière et que le plus grand assis à l'avant porte le baudrier correctement sur l'épaule.

Ne JAMAIS utiliser de système de dispositif de sécurité pour enfants faisant face à l'arrière sur le siège du passager avant, et ce que le véhicule soit équipé ou non d'un capteur de classification de l'occupant.

Aussi, ce siège ne peut pas être utilisé pour des systèmes de dispositif de sécurité pour enfants équipés de sangles d'ancrage

qui doivent être installés sur l'un des sièges arrière à une position avec ancrage. De même, un système de dispositif de sécurité pour enfants de type ISOFIX/LATCH\*1 ne peut pas être fixé sur le siège du passager avant et doit être installé sur un siège de la deuxième rangée.

Ne permettre à personne de dormir contre la vitre latérale, car comme votre véhicule est équipé de coussins d'air latéraux et de rideaux de sécurité gonflables, ceci risquerait de causer de graves blessures à tout passager qui ne serait pas correctement assis sur le siège. Étant donné que les enfants dorment souvent en voiture, il est recommandé de les asseoir sur un siège arrière. Si l'installation sur le siège avant du système de dispositif de sécurité pour enfants est inévitable, suivre ces instructions lors de l'utilisation d'un système de dispositif de sécurité pour enfants faisant face vers l'avant sur le siège du passager avant.

\*1 ISOFIX (Mexique)/LATCH (sauf Mexique)

### **REMARQUE**

- Pour vérifier si les sièges avant sont équipés de coussins d'air latéraux: Les véhicules Mazda équipés de coussins d'air latéraux possèdent une étiquette "SRS AIRBAG" apposée sur le côté extérieur de chacun des sièges avant.
- Pour savoir si le véhicule est équipé de rideaux de sécurité gonflables: Les véhicules Mazda équipés du rideau de sécurité gonflable comportent une mention "SRS AIRBAG" marquée sur les montants de fenêtres le long du bord du pavillon.

## Dispositifs de sécurité pour enfants

### PRUDENCE

**Faire coulisser le siège du passager avant vers l'arrière au maximum s'il est absolument nécessaire d'installer un système de dispositif de sécurité pour enfants faisant face à l'avant sur celui-ci:**

Étant donné que le véhicule est équipé de coussins d'air avant et encore plus parce qu'il est équipé de coussins d'air latéraux, un système de dispositif de sécurité pour enfants faisant face vers l'avant ne devrait être installé sur le siège du passager avant que si cela est absolument nécessaire. Même si le témoin de désactivation du coussin d'air du passager avant est allumé, faire toujours coulisser le siège du passager avant vers l'arrière au maximum, car la force du coussin d'air qui se déploie peut causer de graves blessures ou même la mort de l'enfant.

**Ne jamais utiliser, sur le siège avant avec un coussin d'air qui risque de se déployer, un système de dispositif de sécurité pour enfants faisant face à l'arrière du véhicule:**

Un système de dispositif de sécurité pour enfants faisant face vers l'arrière sur le siège du passager avant est particulièrement dangereux.

*Même en cas de collision modérée, le dispositif de sécurité peut être cogné par le coussin qui se déploie et poussé violemment vers l'arrière, ce qui pourrait blesser gravement ou mortellement l'enfant. Même si l'on pense que le coussin d'air côté passager avant ne se déploiera pas car le témoin de désactivation du coussin d'air du passager avant est allumé, vous ne devriez pas utiliser, sur le siège avant avec un coussin d'air qui risque de se déployer même en cas de collision modérée, un système de dispositif de sécurité pour enfants faisant face vers l'arrière du véhicule dans le siège avant.*

## Dispositifs de sécurité pour enfants

---

### **Ne pas laisser un enfant ou un autre passager se pencher par la vitre latérale ou s'appuyer contre celle-ci dans un véhicule équipé de coussins d'air latéraux et rideaux de sécurité gonflables :**

Il est dangereux de laisser une personne se pencher par la vitre latérale ou s'appuyer contre celle-ci, contre la partie du tableau de bord située à l'avant du passager avant, contre les montants des vitres avant et arrière, ainsi que contre les deux côtés du bord du toit où les coussins d'air latéraux et rideaux de sécurité gonflables se gonflent, même si un système de dispositif de sécurité pour enfants est en place. L'impact du gonflement du coussin d'air latéral ou d'un rideau de sécurité peut causer des blessures graves ou la mort d'un enfant mal positionné. De plus, le fait de se pencher sur ou contre la portière peut bloquer le déploiement des coussins d'air latéraux et des rideaux de sécurité et éliminer les avantages de la protection supplémentaire. Étant donné que les sièges avant sont équipés de coussins d'air frontaux, le siège arrière est toujours un meilleur emplacement pour les enfants. Veiller à ne pas laisser un enfant se pencher sur ou contre la vitre latérale, même s'il est attaché dans un système de dispositif de sécurité pour enfants.

**Toujours retirer l'appuie-tête et installer le dispositif de sécurité pour enfants (sauf en cas d'installation d'un siège d'appoint sans dossier):**

Il est dangereux d'installer un dispositif de sécurité pour enfants sans enlever l'appuie-tête. Le dispositif de sécurité pour enfants ne pourra être installé correctement, ce qui peut entraîner la mort ou une blessure de l'enfant lors d'une collision.

### **Toujours installer l'appuie-tête et l'adapter à la position appropriée après le retrait du système de dispositif de sécurité pour enfants:**

Conduire avec l'appuie-tête retiré est dangereux car il est impossible d'empêcher un impact à la tête de l'occupant lors d'un freinage d'urgence ou en cas de collision, ce qui pourrait entraîner un accident grave, des blessures ou la mort.

Se référer à Appuie-tête à la page 2-32.

### **Installation du système de dispositif de sécurité pour enfant sur le siège du passager avant (avec système de classification de l'occupant du siège du passager avant)**

1. Veiller à ce que le contact soit coupé.
2. Faire coulisser le siège au maximum vers l'arrière.

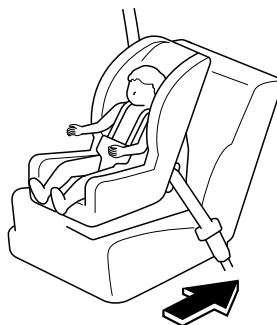

## Dispositifs de sécurité pour enfants

---

3. Retirer l'appuie-tête. Cependant, en cas d'installation d'un siège d'appoint sans dossier, toujours installer l'appui-tête du véhicule sur le siège où le siège d'appoint est installé.
4. Placer le système de dispositif de sécurité pour enfants sur le siège sans appliquer votre poids sur le siège et attacher la ceinture de sécurité. Se reporter aux instructions du fabricant du système de dispositif de sécurité pour enfants pour les endroits où la ceinture doit passer.
5. Pour mettre l'enrouleur en mode de blocage automatique, tirer complètement la portion baudrier de la ceinture jusqu'à ce qu'elle soit complètement déroulée.
6. Placer le système de dispositif de sécurité pour enfants fermement sur le siège du véhicule. S'assurer que la ceinture se rétracte et serre le système de dispositif de sécurité pour enfants. Pendant que la courroie est enroulée, un dé clic se fera entendre sur l'enrouleur lorsqu'il est en mode de blocage automatique. Si la ceinture ne bloque pas le système de dispositif de sécurité pour enfants fermement, répéter ces deux dernières étapes.

### **REMARQUE**

- *Inspecter cette fonction avant chaque utilisation du système de dispositif de sécurité pour enfants. Il ne devrait pas être possible de tirer la courroie hors de l'enrouleur s'il est en mode de blocage automatique. Lorsque le système de dispositif de sécurité pour enfants est retiré, s'assurer de rétracter la ceinture complètement pour remettre l'enrouleur en mode de blocage d'urgence avant qu'un passager n'utilise la ceinture.*
  - *Suivre à la lettre les instructions fournies par le fabricant du système de dispositif de sécurité pour enfants. Suivant le type de système de dispositif de sécurité pour enfants, il peut ne pas utiliser des ceintures de sécurité en mode de blocage automatique.*
7. Installer votre enfant en toute sécurité dans le système de dispositif de sécurité pour enfants et attacher l'enfant suivant les instructions du fabricant du système de dispositif de sécurité pour enfants.

## Dispositifs de sécurité pour enfants

8. Mettre le contacteur sur ON et veiller à ce que le témoin de désactivation du coussin d'air du passager avant s'allume après avoir installé un système de dispositif de sécurité pour enfants sur le siège du passager avant. Si le témoin de désactivation du coussin d'air du passager avant ne s'allume pas, retirer le système de dispositif de sécurité pour enfants, commuter le contacteur sur OFF, puis réinstaller le système du dispositif de sécurité pour enfants (page 2-98).

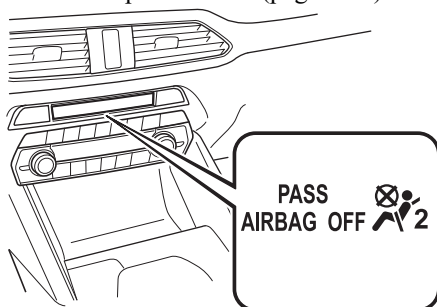

### ! PRUDENCE

**Ne pas faire asseoir un enfant dans un système de dispositif de sécurité pour enfants installé sur le siège du passager avant si le témoin de désactivation du coussin d'air du passager avant n'est pas allumé:**

*Bien qu'il soit toujours mieux d'installer un système de dispositif de sécurité pour enfants sur le siège arrière, il est impératif qu'un système de dispositif de sécurité pour enfants **UNIQUEMENT** soit utilisé sur le siège du passager avant si le témoin de désactivation s'allume lorsque l'enfant est assis dans le système de dispositif de sécurité pour enfants (page 2-98). Le fait d'asseoir un enfant dans un système de dispositif de sécurité pour enfants installé sur le siège du passager avant avec le témoin de désactivation du coussin d'air du passager avant non allumé est dangereux. Si ce témoin ne s'allume pas, cela signifie que les coussins d'air avant et latéral côté passager avant et les dispositifs de prétension de ceinture de sécurité sont prêts au déploiement. Si un accident déploie les coussins d'air, tout enfant dans un système de dispositif de sécurité pour enfants assis sur le siège du passager avant pourrait subir de graves blessures ou la mort. Si ce témoin ne s'allume pas après qu'on a fait asseoir un enfant dans un système de dispositif de sécurité pour enfants sur le siège du passager avant, faire asseoir l'enfant dans un système de dispositif de sécurité pour enfants sur le siège arrière et s'adresser à un concessionnaire agréé Mazda dès que possible.*



## Dispositifs de sécurité pour enfants

---

### ▼ (Mexique) Utilisation de l'ancrage inférieur ISOFIX (sièges de deuxième rangée)/ (Sauf Mexique) Utilisation de l'ancrage inférieur LATCH (sièges de deuxième rangée)

Ce véhicule Mazda est équipé d'ancrages inférieurs ISOFIX/LATCH\*1 pour la fixation de systèmes de dispositif de sécurité pour enfants ISOFIX/LATCH\*1 spécialement conçus sur les sièges de la deuxième rangée. Les deux ancrages doivent être utilisés, sinon le siège bougera et sera dangereux pour l'enfant s'y trouvant. Certains systèmes de dispositif de sécurité pour enfants de type ISOFIX/LATCH\*1 doivent aussi être fixés avec une sangle d'ancrage pour être correctement fixés. S'ils sont équipés d'une sangle d'ancrage elle doit être utilisée pour assurer la sécurité de l'enfant.



#### **Suivre les instructions du fabricant pour l'utilisation du système de dispositif de sécurité pour enfants:**

*Un système de dispositif de sécurité pour enfants qui n'est pas fixé est dangereux. En cas d'arrêt brusque ou de collision, il risque de se déplacer causant de graves blessures ou la mort de l'enfant ou des autres passagers. S'assurer que le système de dispositif de sécurité pour enfants est bien fixé en place suivant les instructions du fabricant du système de dispositif de sécurité pour enfants.*

#### **Ne jamais attacher deux systèmes de dispositif de sécurité pour enfants au même ancrage inférieur ISOFIX/LATCH\*1:**

*Le fait d'attacher deux systèmes de dispositif de sécurité pour enfants au même ancrage inférieur ISOFIX/LATCH\*1 est dangereux. En cas de collision, un ancrage risquera de ne pas être assez solide pour retenir deux fixations de système de dispositif de sécurité pour enfants et de se casser, causant de graves blessures ou la mort. Si le siège est utilisé pour un autre système de dispositif de sécurité pour enfants lorsqu'un ancrage inférieur ISOFIX/LATCH\*1 côté portière est utilisé, utiliser les ceintures centrales et la sangle d'ancrage pour fixer le siège.*

## Dispositifs de sécurité pour enfants

---

### **S'assurer que le système de dispositif de sécurité pour enfants est bien fixé:**

Un système de dispositif de sécurité pour enfants qui n'est pas fixé est dangereux. En cas d'arrêt brusque ou de collision, il risque de se déplacer causant de graves blessures ou la mort de l'enfant ou des autres passagers. Suivre les instructions du fabricant du système de dispositif de sécurité pour enfants sur les endroits de passage de la ceinture pour fixer le siège comme si un enfant s'y trouvait, pour que personne ne mette un enfant dans un dispositif de sécurité pour enfants qui n'est pas correctement fixé. Lorsqu'il n'est pas utilisé, le retirer du véhicule ou l'attacher à l'aide d'une ceinture de sécurité, ou le fixer aux DEUX ancrages inférieurs ISOFIX/LATCH\*1 pour les systèmes de dispositif de sécurité pour enfants de type ISOFIX/LATCH\*1.

### **S'assurer que les ceintures de sécurité ou autres objets étrangers ne se trouvent pas près ou sur le système de dispositif de sécurité pour enfants de type ISOFIX/LATCH\*1:**

Le fait de ne pas respecter les instructions du fabricant concernant l'installation du système de dispositif de sécurité pour enfants lors de son installation est dangereux. Si les ceintures de sécurité ou autres objets étrangers empêchent le système de dispositif de sécurité pour enfants d'être correctement fixé aux ancrages inférieurs ISOFIX/LATCH\*1, et que le système de dispositif de sécurité pour enfants est installé incorrectement, le système de dispositif de sécurité pour enfants risque de bouger en cas d'arrêt brusque ou de collision causant de graves blessures ou la mort de l'enfant ou d'autres occupants du véhicule. Lors de l'installation d'un système de dispositif de sécurité pour enfants, s'assurer que les ceintures de sécurité ou autres objets étrangers ne se trouvent pas près ou sur les ancrages inférieurs ISOFIX/LATCH\*1. Toujours suivre les instructions du fabricant du système de dispositif de sécurité pour enfants.

\*1 ISOFIX (Mexique)/LATCH (sauf Mexique)

### **Installation sur les sièges extérieurs de la deuxième rangée**

1. Ajuster d'abord le siège avant pour laisser un espace entre le système de dispositif de sécurité pour enfant et le siège avant.

Se référer à Réglage du siège conducteur à la page 2-6.

Se référer à réglage du siège passager avant à la page 2-15.

2. Ajuster la position du siège de deuxième rangée en utilisant la procédure suivante.

- ① Plier le dossier du siège de deuxième rangée vers l'avant.
- ② Relever le dossier du siège de deuxième rangée jusqu'à ce qu'un clic se fasse entendre et qu'il soit bloqué en position.

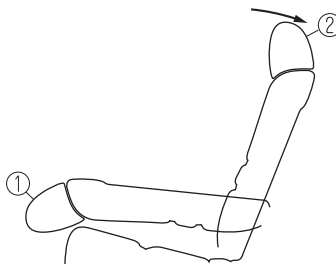

## Dispositifs de sécurité pour enfants

- Régler l'angle du dossier de deuxième rangée de façon à ce qu'il n'y ait pas d'espace entre le dispositif de sécurité pour enfants et le dossier de deuxième rangée.
- S'assurer que le dossier du siège est solidement verrouillé en le poussant et le tirant jusqu'à ce qu'il soit complètement verrouillé.
- Enlever le cache des ancrages inférieurs ISOFIX/LATCH\*1 du système de dispositif de sécurité pour enfants afin de vérifier l'emplacement des ancrages inférieurs ISOFIX/LATCH\*1.

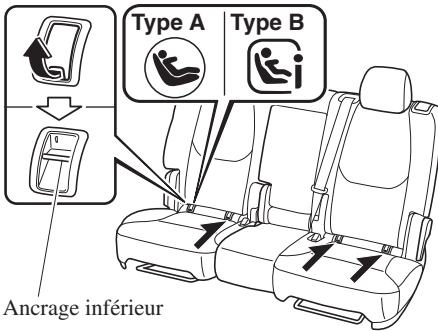

Ancrage inférieur

### REMARQUE

- Les repères d'ancrages inférieurs ISOFIX/LATCH\*1 sur le cache indiquent la position des ancrages inférieurs ISOFIX/LATCH\*1 pour leur fixation à un système de dispositif de sécurité pour enfants.
  - Ranger le cache enlevé afin de ne pas le perdre.
- Retirer l'appuie-tête. Cependant, en cas d'installation d'un siège d'appoint sans dossier, toujours installer l'appui-tête du véhicule sur le siège où le siège d'appoint est installé.  
Se référer à Appuie-tête à la page 2-32.

- Fixer le siège à l'aide des DEUX ancrages inférieurs ISOFIX/LATCH\*1, en suivant les instructions du fabricant du système de dispositif de sécurité pour enfants. Tirer sur le système de dispositif de sécurité pour enfants de manière à vérifier que les deux ancrages sont engagés.
- Si le système de dispositif de sécurité pour enfants est équipé d'un ancrage, alors il est très important de fixer correctement l'ancrage pour assurer la sécurité de l'enfant. Suivre soigneusement les instructions fournies par le fabricant du système de dispositif de sécurité pour enfants lorsque vous installez les ancrages.

\*1 ISOFIX (Mexique)/LATCH (sauf Mexique)

### ! PRUDENCE

**N'utiliser les ensembles d'ancrage ou les points d'ancrage que pour fixer un système de dispositif de sécurité pour enfants:**

L'utilisation de la courroie ou des points d'ancrage dans un but autre que la fixation d'un système de dispositif de sécurité pour enfants est dangereuse. Les ensembles d'ancrage ou les points d'ancrage risquent de s'affaiblir ou de s'endommager et entraîner des blessures.

## Dispositifs de sécurité pour enfants

**Toujours retirer l'appuie-tête et installer le dispositif de sécurité pour enfants (sauf en cas d'installation d'un siège d'appoint sans dossier):**

Il est dangereux d'installer un dispositif de sécurité pour enfants sans enlever l'appuie-tête. Le dispositif de sécurité pour enfants ne pourra être installé correctement, ce qui peut entraîner la mort ou une blessure de l'enfant lors d'une collision.

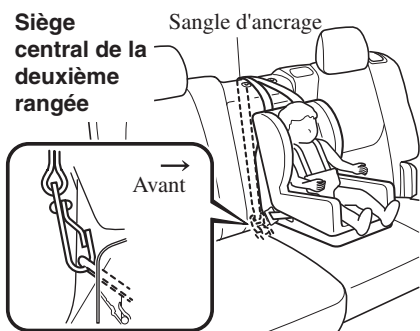

**Toujours attacher la sangle d'ancrage à la position de crochet d'ancrage correcte:**

Attacher la sangle d'ancrage à la position de crochet d'ancrage incorrecte est dangereux. En cas de collision, la sangle d'ancrage peut glisser et le système de dispositif de sécurité pour enfants ne sera pas correctement retenu. Le dispositif de sécurité pour enfants peut bouger, ce qui peut entraîner la mort ou une blessure de l'enfant.

**Toujours installer l'appuie-tête et l'adapter à la position appropriée après le retrait du système de dispositif de sécurité pour enfants:**

Conduire avec l'appuie-tête retiré est dangereux car il est impossible d'empêcher un impact à la tête de l'occupant lors d'un freinage d'urgence ou en cas de collision, ce qui pourrait entraîner un accident grave, des blessures ou la mort.

Se référer à Appuie-tête à la page 2-32.

### Installation sur le siège central de la deuxième rangée

Les ancrages inférieurs ISOFIX/LATCH\*1 au centre du siège de la deuxième rangée sont beaucoup plus séparés que les ensembles d'ancrages inférieurs ISOFIX/LATCH\*1 pour système de dispositif de sécurité pour enfants aux autres positions.

Les systèmes de dispositif de sécurité pour enfants avec des fixations ISOFIX/LATCH\*1 rigides ne peuvent pas être installés au centre du siège arrière.

Certains systèmes de dispositif de sécurité pour enfants ISOFIX/LATCH\*1 peuvent être placés en position centrale et atteindront les ancrages inférieurs ISOFIX/LATCH\*1 les plus proches qui sont espacés de 500 mm (19,7 pouces).

Les systèmes de dispositif de sécurité pour enfants compatibles avec les ancrages ISOFIX/LATCH\*1 (avec fixations sur la ceinture) peuvent être utilisés à cette position seulement si les instructions du fabricant accompagnant le système de dispositif de sécurité pour enfants indiquent que le système de dispositif de sécurité pour enfants peut être installé à l'aide d'ancrages inférieurs ISOFIX/LATCH\*1 qui sont séparés de 500 mm (19,7 pouces). Ne pas attacher deux systèmes de dispositif de sécurité pour

## Dispositifs de sécurité pour enfants

enfants au même ancrage inférieur ISOFIX/LATCH\*1. Si un système de dispositif de sécurité pour enfants est équipé d'une sangle d'ancrage, elle doit aussi être utilisée pour une sécurité optimale de l'enfant.

La procédure pour l'installation sur les sièges arrière côté portière est la même.

\*1 ISOFIX (Mexique)/LATCH (sauf Mexique)

### Emplacement d'ancrage inférieur ISOFIX/LATCH\*1

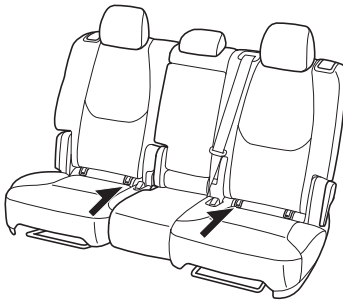

## ! PRUDENCE

**Toujours retirer l'appuie-tête et installer le dispositif de sécurité pour enfants (sauf en cas d'installation d'un siège d'appoint sans dossier):**

*Il est dangereux d'installer un dispositif de sécurité pour enfants sans enlever l'appuie-tête. Le dispositif de sécurité pour enfants ne pourra être installé correctement, ce qui peut entraîner la mort ou une blessure de l'enfant lors d'une collision.*

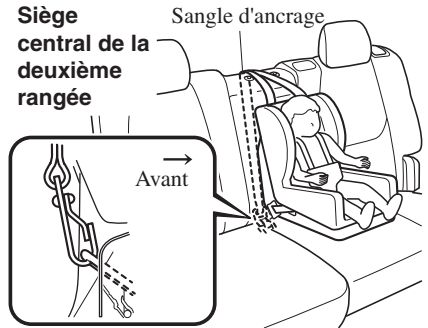

**Toujours attacher la sangle d'ancrage à la position de crochet d'ancrage correcte:**

*Attacher la sangle d'ancrage à la position de crochet d'ancrage incorrecte est dangereux. En cas de collision, la sangle d'ancrage peut glisser et le système de dispositif de sécurité pour enfants ne sera pas correctement retenu. Le dispositif de sécurité pour enfants peut bouger, ce qui peut entraîner la mort ou une blessure de l'enfant.*

## Dispositifs de sécurité pour enfants

---

***Toujours installer l'appuie-tête et l'adapter à la position appropriée après le retrait du système de dispositif de sécurité pour enfants:***

*Conduire avec l'appuie-tête retiré est dangereux car il est impossible d'empêcher un impact à la tête de l'occupant lors d'un freinage d'urgence ou en cas de collision, ce qui pourrait entraîner un accident grave, des blessures ou la mort.*

*Se référer à Appuie-tête à la page 2-32.*

\*1 ISOFIX (Mexique)/LATCH (sauf Mexique)

# Systèmes de retenue supplémentaire à coussins d'air

## Précautions concernant le système de retenue supplémentaire (SRS)

Les systèmes de retenue supplémentaires avant et latéraux (SRS) comprennent différents types de coussins d'air. **Vérifier les différents types de coussins d'air dont le véhicule est équipé, en localisant les indicateurs d'emplacement "SRS AIRBAG"**. Ces indicateurs sont visibles dans la zone où les coussins d'air sont installés.

Les coussins d'air sont installés aux emplacements suivants :

- Le centre du volant (coussin d'air côté conducteur)
- Le tableau de bord côté passager avant (coussin d'air côté passager avant)
- Les côtés extérieurs des dossiers des sièges avant (coussins d'air latéraux)
- Les montants de vitres avant et arrière, et le bord du pavillon des deux côtés (rideaux de sécurité gonflables)

Les véhicules ayant un système de classification des occupants des sièges du passager avant ont un capteur qui détecte un capotage imminent.

Les systèmes de retenue à coussins d'air sont conçus pour fournir une protection supplémentaire dans certaines situations, et donc les ceintures de sécurité sont toujours importantes pour:

Sans l'utilisation des ceintures de sécurité, les coussins d'air ne peuvent pas fournir une protection adéquate lors d'un accident. L'utilisation des ceintures de sécurité est nécessaire pour :

- Éviter que le passager ne soit projeté contre le coussin d'air qui se gonfle.
- Réduire les risques de blessures en cas d'accident non pris en compte pour le déploiement du coussin d'air, comme lors d'une collision arrière.
- Réduire les risques de blessures en cas de collision frontale, semi-frontale ou latérale, ou de capotage, qui ne serait pas assez sévère pour activer les coussins d'air.
- Réduire les risques d'éjection à l'extérieur du véhicule.
- Réduire les risques de blessures à la partie inférieure du corps et les jambes en cas d'accident, car les coussins d'air ne fournissent pas de protection pour ces parties du corps.
- Maintenir le conducteur à une position qui permet un meilleur contrôle du véhicule.

## Systèmes de retenue supplémentaire à coussins d'air

---

Si votre véhicule est également équipé d'un système de classification de l'occupant du siège du passager avant, se référer au Système de classification de l'occupant du siège du passager avant (page 2-98) pour plus de détails.

Si le véhicule est équipé d'un système de classification de l'occupant du siège du passager avant, le témoin de désactivation du coussin d'air du passager avant s'allume pendant un temps spécifié après que le contacteur a été mis sur ON.

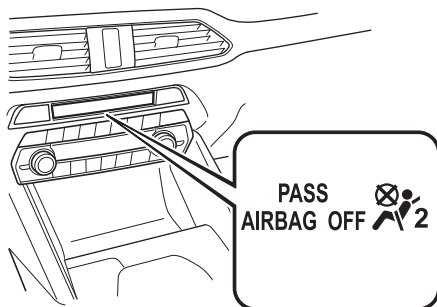

Les petits enfants doivent être protégés par un système de dispositif de sécurité pour enfants, conformément aux lois en vigueur dans chaque région. Dans certaines régions, les enfants plus grands doivent aussi utiliser un système de dispositif de sécurité pour enfants (page 2-51).

Choisir avec attention le système de dispositif de sécurité pour enfants nécessaire pour l'enfant et respecter les directives d'installation indiquées dans ce Manuel Conduite et Entretien? ainsi que celles fournies par le fabricant du système de dispositif de sécurité pour enfants.



# Systèmes de retenue supplémentaire à coussins d'air

## PRUDENCE

### **Les occupants des véhicules équipés de coussins d'air doivent attacher leur ceinture de sécurité:**

Le fait de compter sur la seule protection des coussins d'air en cas d'accident est dangereux. Les coussins d'air seuls peuvent ne pas éviter des blessures graves. Les coussins d'air appropriés ne se déploieront normalement que lors du premier accident, tel qu'une collision frontale, semi-frontale ou latérale, ou des capotages, qui sont d'une force au moins modérée. Tous les passagers du véhicule doivent porter la ceinture de sécurité.

### **Les enfants ne doivent pas s'asseoir sur le siège du passager avant:**

Le fait d'asseoir un enfant de 12 ans ou moins sur le siège avant est dangereux. L'enfant peut être frappé par le coussin d'air s'il se déploie et subir de graves blessures ou même la mort. Un enfant endormi est susceptible de s'appuyer contre la portière et d'être cogné par le coussin d'air latéral en cas de collision modérée du côté passager avant du véhicule. Autant que possible, toujours attacher un enfant de 12 ans ou moins sur le siège arrière, à l'aide d'un système de dispositif de sécurité pour enfants approprié suivant l'âge et la taille de l'enfant.

### **Ne jamais utiliser, sur le siège avant avec un coussin d'air qui risque de se déployer, un système de dispositif de sécurité pour enfants faisant face à l'arrière du véhicule:**

Les systèmes de dispositif de sécurité faisant face à l'arrière du véhicule installés sur le siège avant sont en fait particulièrement dangereux, même si vous êtes convaincu qu'un coussin d'air de passager avant ne se déploiera pas parce que le témoin de désactivation de coussin d'air du passager avant est allumé. Le dispositif de sécurité peut être cogné par le coussin qui se déploie et poussé violemment vers l'arrière causant de graves blessures ou la mort à l'enfant.

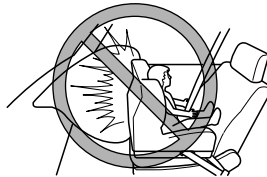

## Systèmes de retenue supplémentaire à coussins d'air

---

### **Ne pas s'asseoir trop près des coussins d'air du conducteur et du passager avant:**

*Le fait de s'asseoir trop près des modules de coussins d'air du conducteur et du passager avant, ou de placer les mains ou les pieds dessus, est extrêmement dangereux. Les coussins d'air du conducteur et du passager avant se déploient avec une très grande force et vitesse. De graves blessures peuvent se produire si une personne se trouve trop près. Le conducteur devrait toujours maintenir le volant par l'extérieur. Le passager du siège avant devrait garder les deux pieds sur le plancher. Les occupants des sièges avant devraient régler leur siège vers l'arrière au maximum et toujours s'asseoir droit contre le dossier du siège avec la ceinture de sécurité portée correctement.*

### **S'asseoir au centre du siège et attacher correctement sa ceinture de sécurité:**

*Le fait de s'asseoir trop près des modules de coussins d'air, ou de placer les mains sur ceux-ci, ou de s'endormir contre une portière ou de se pencher par les fenêtres, est extrêmement dangereux. Les coussins d'air latéraux et rideaux de sécurité gonflables se déploient avec une très grande force et vitesse du côté de la portière où le véhicule est percuté. De graves blessures peuvent se produire si une personne est assise trop près de la portière ou est appuyée contre la vitre, ou si les occupants des sièges arrière ont les mains sur les côtés du dossier du siège avant. Laisser assez de place pour le déploiement des coussins d'air latéraux et des rideaux de sécurité gonflables, en s'asseyant au centre du siège lorsque le véhicule est en mouvement, et avec la ceinture de sécurité portée correctement.*

### **Ne pas fixer d'objets à l'endroit où les coussins d'air se déploient, ou dans la zone environnante :**

*Il est dangereux d'attacher des objets aux coussins d'air ou de placer quelque chose dans la zone où les coussins d'air se déploient. En cas d'accident, l'objet pourrait gêner le déploiement du coussin d'air et blesser les passagers. De plus, le coussin pourrait être endommagé et des gaz pourraient s'en échapper. Toujours garder la zone de déploiement des modules de coussins d'air exempte de tout obstacle.*

*Par exemple, vous ne devez pas faire l'une des choses suivantes, car cela pourrait interférer avec le déploiement des coussins d'air.*

- *Ne pas recouvrir ou appuyer quoi que ce soit contre des zones telles que le tableau de bord et la partie inférieure du tableau de bord qui bloquerait le coussin d'air avant du passager et les coussins d'air pour genoux.*
- *Ne pas utiliser de housses sur les sièges avant et les sièges arrière équipés de coussins d'air latéraux intégrés aux sièges.*
- *Ne pas accrocher de sacs à dos, de sacs ou de pochettes qui couvrent les côtés des sièges et qui bloquent les coussins d'air latéraux.*
- *Ne pas placer d'objets sur les poignées de maintien. Ne suspendre les vêtements que directement sur les crochets à vêtements.*

## Systèmes de retenue supplémentaire à coussins d'air

---

### **Ne pas toucher aux composantes du système de retenue supplémentaire après le gonflement des coussins d'air:**

Il est dangereux de toucher les composantes du système de retenue supplémentaire après que les coussins d'air se soient gonflés. Immédiatement après le gonflage, ils sont très chauds. On risque de se brûler.

### **Ne jamais installer d'équipement à l'avant du véhicule:**

L'installation d'équipement à l'avant, comme une barre de protection frontale (barre kangourou, barre de poussée, ou autres dispositifs similaires), un chasse-neige ou un treuil, est dangereuse. Le système de capteur des coussins d'air peut être affecté. Ceci peut déclencher les coussins d'air accidentellement, ou cela peut empêcher les coussins d'air de se déployer lors d'un accident. Les passagers avant risqueraient de subir de graves blessures.

### **Ne pas modifier la suspension:**

Le fait de modifier la suspension du véhicule est dangereux. Si la hauteur du véhicule ou la suspension est modifiée, le véhicule ne pourra pas détecter une collision ou un capotage précisément, entraînant un déploiement des coussins d'air incorrect ou inattendu et le risque de blessures graves.

### **Pour éviter les fausses détections par le système de capteur des coussins d'air, faire attention aux points suivants:**

- **Ne pas utiliser de pneus ou de roues autres que ceux spécifiés pour ce véhicule Mazda:**  
L'utilisation de pneus ou de roues autres que ceux recommandés pour ce véhicule Mazda (page 9-7) est dangereuse. Si l'on utilise de telles roues, le système de détection d'accident du véhicule ne pourra pas détecter une collision ou un capotage précisément, entraînant un déploiement des coussins d'air incorrect ou inattendu et le risque de blessures graves.
- **Ne pas surcharger ce véhicule:**  
Surcharger le véhicule est dangereux, car ceci pourra empêcher le système de détection de choc du coussin d'air de détecter une collision ou un capotage précisément, entraînant un déploiement des coussins d'air incorrect ou inattendu et le risque de blessures graves. Le poids nominal brut sur l'essieu (PNBE) et le poids nominal brut du véhicule (PNBV) sont indiqués sur l'étiquette de standard de sécurité des véhicules à moteur placée sur le montant de la portière du conducteur. Ne pas dépasser ces valeurs nominales.

## Systèmes de retenue supplémentaire à coussins d'air

---

**Ne pas modifier une portière avant ou laisser un dommage non réparé. Demandez à un concessionnaire agréé Mazda de vérifier une portière avant endommagée:**

Il est dangereux de modifier une portière avant ou de laisser un dommage non réparé. Chaque portière avant dispose d'un capteur de collision latérale en tant qu'élément du système de dispositif de sécurité supplémentaire. Si les orifices sont percés dans une portière avant, un haut-parleur de portière est laissé retiré ou si une portière endommagée reste non réparée, le capteur peut malencontreusement être affecté et peut ne pas détecter correctement la pression d'un impact en cas de collision latérale. Si un capteur ne détecte pas correctement un impact latéral, les coussins d'air latéraux et les rideaux de sécurité gonflables ainsi que le dispositif de prétension de ceinture de sécurité avant peuvent ne pas fonctionner normalement, ce qui peut entraîner des blessures graves aux occupants.

**Ne pas modifier le système de retenue supplémentaire:**

La modification de composantes ou du câblage du système de retenue supplémentaire est dangereuse. Il pourrait être actionné accidentellement ou rendu inopérant. N'apporter aucune modification au système de retenue supplémentaire. Cela comprend l'installation de moulures, décorations ou autres sur les modules de coussins d'air. Et cela inclus aussi l'installation d'équipements électriques sur ou près des composantes et du câblage du système. Un concessionnaire agréé Mazda peut fournir l'entretien adéquat requis lors du retrait et de l'installation des sièges avant. Il est important de protéger le câblage et les connexions des coussins d'air de sorte que les coussins d'air ne se déploient pas accidentellement, et que le système de classification de l'occupant du siège passager avant et la connexion des coussins d'air des sièges ne soit pas endommagés.

**Ne pas placer de bagages ou d'autres objets sous les sièges avant:**

Il est dangereux de placer des bagages ou d'autres objets sous les sièges avant. Les composants essentiels du système de retenue supplémentaire pourraient être endommagés, et en cas de collision latérale, les coussins d'air adéquats risqueraient de ne pas se déployer, ce qui pourrait causer des blessures graves ou mortelles. Afin d'éviter d'endommager les composants essentiels du système de retenue supplémentaire, ne pas placer de bagages ou autres objets sous les sièges avant.

**Ne pas utiliser un véhicule dont les composants du système de coussins d'air/dispositif de prétension de ceinture de sécurité sont endommagés.**

Les composants du système de coussins d'air/dispositif de prétension de ceinture de sécurité déployés ou endommagés doivent être remplacés après toute collision ayant entraîné leur déploiement ou leur endommagement. Seul un concessionnaire agréé Mazda est à même d'évaluer pleinement ces systèmes pour s'assurer qu'ils fonctionneront bien ultérieurement en cas d'accident. Si l'on conduit avec un coussin d'air ou un dispositif de prétension de ceinture de sécurité déployé ou endommagé, ceux-ci n'assureront plus la protection nécessaire en cas d'accident ultérieurement, et des blessures graves ou mortelles pourront alors s'ensuivre.

## Systèmes de retenue supplémentaire à coussins d'air

### **Ne pas déposer les pièces internes du coussin d'air:**

Le fait de retirer les sièges avant, le tableau de bord, le volant ou des pièces sur les montants des vitres avant et arrière et le long du bord du pavillon contenant des composants ou capteurs de coussin d'air est dangereux. Ces pièces contiennent des composantes essentielles du coussin d'air. Le coussin d'air peut se déployer accidentellement et causer de graves blessures. Toujours faire enlever ces pièces par un concessionnaire agréé Mazda.

### **Mettre au rebut le système de coussin d'air selon la réglementation applicable:**

Une mise au rebut non adéquate d'un coussin d'air ou la mise à la casse d'un véhicule avec des coussins d'air non déployés est extrêmement dangereuse. Si toutes les procédures de sécurité ne sont pas respectées, on risque des blessures. S'adresser à un mécanicien agréé Mazda, pour la méthode sécuritaire de mise au rebut d'un système de coussin d'air ou de mise à la casse d'un véhicule avec un système de coussin d'air.

### **REMARQUE**

- S'il est nécessaire de faire modifier les composants ou le système de câblage du système de retenue supplémentaire pour accommoder une personne avec certaines conditions médicales selon l'avis d'un médecin certifié, contacter un concessionnaire agréé Mazda, se référer à "Assistance à la clientèle (États-Unis)" (page 8-4).
- Lorsqu'un coussin d'air se déploie, un fort bruit de gonflement retentira et de la fumée se dégagera. Ceci ne devrait pas causer de blessures, cependant la texture du matériel des coussins d'air peut causer une légère abrasion de la peau sur les endroits du corps non couverts par des vêtements.
- En cas de revente de ce véhicule Mazda, nous vous demandons d'avertir le nouveau propriétaire que le véhicule est équipé de systèmes de retenue supplémentaire et qu'il ou elle doit se familiariser avec toutes les instructions, concernant les systèmes, fournies dans ce Manuel Conduite et Entretien.
- Cette étiquette bien visible a été affichée pour avertir contre l'utilisation un système de dispositif de sécurité pour enfants faisant face vers l'arrière sur le siège passager avant.

(Sauf Mexique)



(Mexique)



## Systèmes de retenue supplémentaire à coussins d'air

### Composants du système de retenue supplémentaire

(Avec système de classification de l'occupant du siège du passager avant)

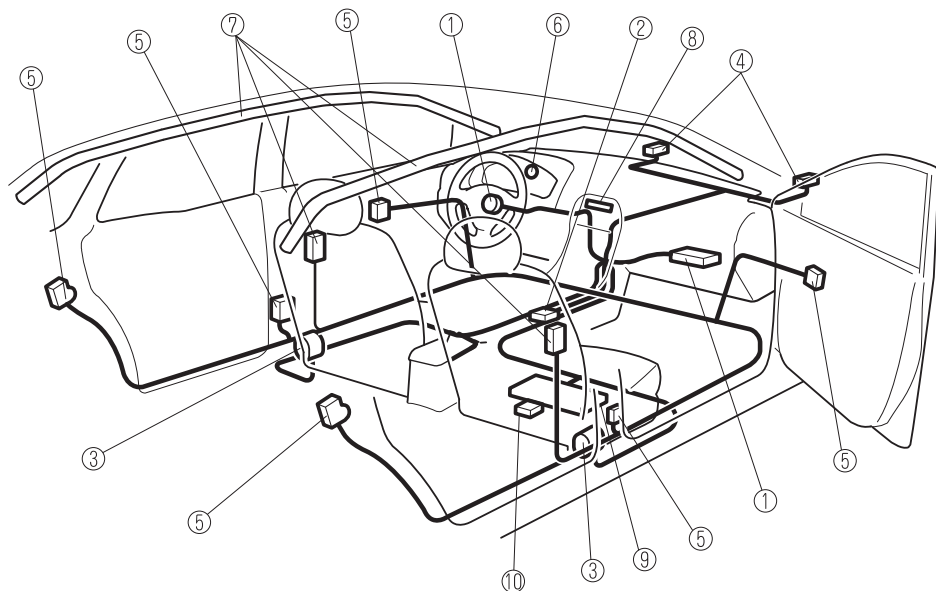

# Systèmes de retenue supplémentaire à coussins d'air

(Sans système de classification de l'occupant du siège du passager avant)

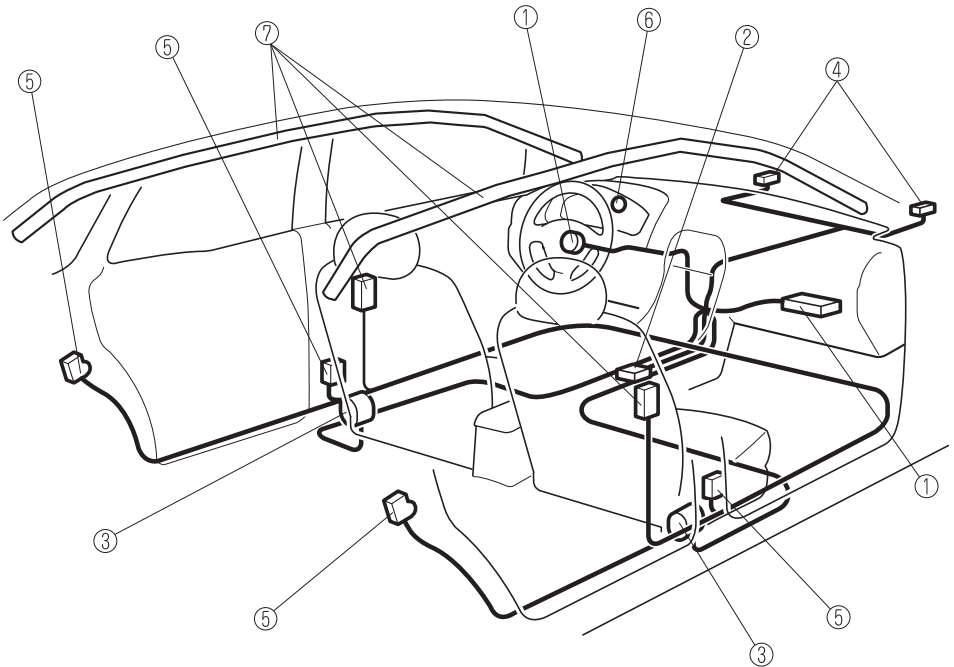

- ① Dispositifs de gonflage et coussins d'air du conducteur/passager avant
- ② Capteur de capotage\*, détecteurs de choc, et module de diagnostic (unité SAS)
- ③ Dispositifs de prétension des ceintures de sécurité avant (page 2-46)
- ④ Capteurs de coussin d'air avant
- ⑤ Détecteurs de choc latéral
- ⑥ Voyant du système de coussins d'air/dispositif de prétension de ceinture de sécurité avant (page 7-35)
- ⑦ Dispositifs de gonflage et coussins d'air latéraux et des rideaux de sécurité
- ⑧ Témoin de désactivation du coussin d'air du passager avant\* (page 2-98)
- ⑨ Capteur de classification de l'occupant du siège passager avant\* (page 2-98)
- ⑩ Module de classification de l'occupant du siège passager avant\*

## Systèmes de retenue supplémentaire à coussins d'air

### Explication du fonctionnement des coussins d'air SRS

Ce véhicule Mazda est équipé des types de coussins d'air SRS suivants. Les coussins d'air SRS ont été conçus pour fonctionner conjointement avec les ceintures de sécurité pour réduire les blessures en cas d'accident.

Les coussins d'air SRS ont été conçus pour offrir une protection supplémentaire aux passagers, en plus des fonctions des ceintures de sécurité. Veiller à attacher correctement les ceintures de sécurité.

#### ▼ Dispositif de prétension de ceinture de sécurité avant

Les dispositifs de prétension de ceinture de sécurité avant ont été conçus pour se déployer lors d'une collision frontale ou semi-frontale d'une intensité modérée ou sévère.

De plus, les dispositifs de prétension fonctionnent quand une collision latérale ou un tonneau a été détecté.

Les dispositifs de prétension fonctionnent différemment car ils dépendent des types de coussins d'air dont ils sont équipés. Pour plus d'informations sur le fonctionnement du dispositif de prétension de ceinture de sécurité, se référer à la section Critères de déploiement des coussins d'air SRS (page 2-95).

#### ▼ Coussin d'air du conducteur

Le coussin d'air du conducteur est monté dans le volant.

Lorsque les détecteurs de choc détectent un choc frontal important, le coussin d'air du conducteur se gonfle rapidement pour réduire les blessures, surtout celles affectant la tête ou la poitrine du conducteur causées par l'impact direct sur le volant.

Pour plus d'explications sur le déploiement des coussins d'air, se référer à la section "Critères de déploiement des coussins d'air SRS" (page 2-95).

#### (Avec système de classification de l'occupant du siège du passager avant)

Le coussin d'air à deux étapes du conducteur avant commande le gonflage des coussins d'air selon deux niveaux de puissance. Lors d'une collision d'une sévérité modérée, le coussin d'air du conducteur se déploie avec une puissance moindre, alors que lors d'une collision plus grave, il se déploie avec de plus de puissance.





## Systèmes de retenue supplémentaire à coussins d'air

---

### ▼ Coussin d'air du passager avant

Le coussin d'air du passager avant est monté dans le tableau de bord côté passager avant. Le dispositif de gonflage du coussin d'air du passager avant est identique au coussin d'air du conducteur.

Pour plus d'explications sur le déploiement des coussins d'air, se référer à la section “Critères de déploiement des coussins d'air SRS” (page 2-95).

#### **(Avec système de classification de l'occupant du siège du passager avant)**

De plus, le coussin d'air côté passager avant est conçu pour ne se déployer que quand le capteur de classification de l'occupant du siège passager avant détecte un passager assis sur le siège passager avant. Pour plus de détails, se référer au système de classification de l'occupant du siège du passager avant (page 2-98).

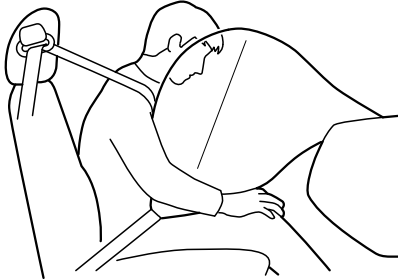

## Systèmes de retenue supplémentaire à coussins d'air

---

### ▼ Coussins d'air latéraux

Les coussins d'air latéraux sont montés sur les côtés extérieurs des dossiers de sièges avant. Lorsque les détecteurs de choc des coussins d'air détectent un choc latéral important, le système gonfle le coussin d'air latéral seulement du côté où le véhicule a subi le choc. Le coussin d'air latéral se gonfle rapidement pour réduire les blessures risquant d'affecter la poitrine du conducteur ou du passager avant, causées par l'impact direct sur les composants de l'habitacle tels qu'une portière ou une fenêtre.

Pour plus d'explications sur le déploiement des coussins d'air, se référer à la section “Critères de déploiement des coussins d'air SRS” (page 2-95).

#### **(Avec système de classification de l'occupant du siège du passager avant)**

De plus, le coussin d'air côté passager avant est conçu pour ne se déployer que quand le capteur de classification de l'occupant du siège passager avant détecte un passager assis sur le siège passager avant. Pour plus de détails, se référer au système de classification de l'occupant du siège du passager avant (page 2-98).

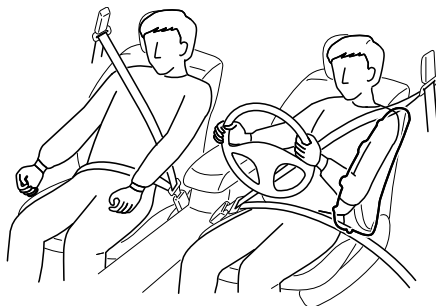

## Systèmes de retenue supplémentaire à coussins d'air

---

### ▼ Rideaux de sécurité gonflables

Les rideaux de sécurité gonflables sont montés sur les montants des vitres avant et arrière, et sur le bord du pavillon des deux côtés.

Lorsque les détecteurs de choc du coussin d'air détectent un choc latéral important, le rideau de sécurité gonflable se gonfle rapidement pour réduire les blessures, surtout celles affectant la tête du passager arrière extérieur causées par l'impact direct sur les composants de l'habitacle tels qu'une portière ou une fenêtre.

Pour plus d'explications sur le déploiement des coussins d'air, se référer à la section "Critères de déploiement des coussins d'air SRS" (page 2-95).

#### **Lors d'un choc latéral:**

Une collision de force importante sur un côté du véhicule causera le déploiement du rideau de sécurité gonflable sur ce côté seulement.

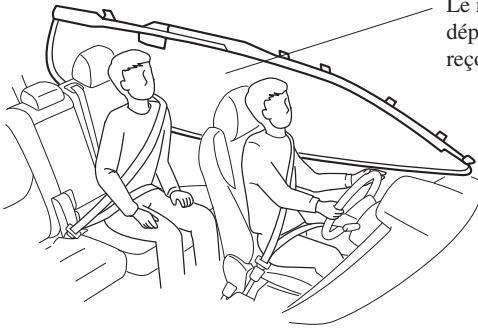

Le rideau de sécurité gonflable d'un seul côté se déploie seulement sur le côté du véhicule qui reçoit l'impact.

## Systèmes de retenue supplémentaire à coussins d'air

---

(Avec système de classification de l'occupant du siège du passager avant)

### Lors d'un capotage:

Lors d'un capotage, les deux rideaux de sécurité se gonflent.

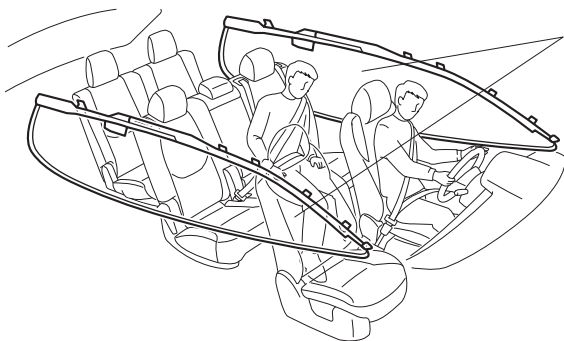

Les deux rideaux de sécurité gonflables se déploient après que le capotage ait été détecté.

### ▼ Signal sonore d'avertissement/voyant

Une anomalie dans le système ou les conditions de fonctionnement sont indiqués par un avertissement.







Se référer à S'adresser à un concessionnaire agréé Mazda pour faire inspecter le véhicule, page 7-35.

Se référer à Le carillon d'alarme est activé à la page 7-52.

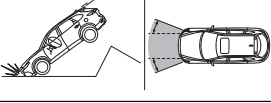
# Systèmes de retenue supplémentaire à coussins d'air

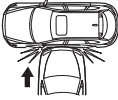
## Critères de déploiement des coussins d'air SRS

Ce tableau indique l'équipement SRS correspondant qui se déploiera en fonction du type de collision. (Les illustrations représentent les cas typiques de collisions.)

	Types de collision			
	Collision frontale/semi-frontale sévère	Collision latérale sévère*2	Capotage/semi-capotage*3	Collision arrière
Équipement SRS	  		 	
Dispositif de pré-tension de ceinture de sécurité avant	X*1	X*1	X*1	Aucun coussin d'air ni dispositif de pré-tension de ceinture de sécurité avant ne sera activé lors d'une collision arrière.
Coussin d'air du conducteur	X			
Coussin d'air du passager avant	X*1			
Coussin d'air latéral		X*1 (côté du choc seulement)		
Rideau de sécurité gonflable		X (côté du choc seulement)	X (des deux côtés)	

X: L'équipement du coussin d'air SRS a été conçu pour se déployer en cas de collision.

**\*1 (Avec système de classification de l'occupant du siège du passager avant)**

Les coussins d'air gonflables avant et latéral côté passager avant ainsi que le dispositif de pré-tension de ceinture de sécurité sont conçus pour se déployer quand le capteur de classification de l'occupant du siège passager avant détecte un passager assis sur le siège du passager avant.

**\*2** Lors d'une collision latérale, les dispositifs de pré-tension de ceinture de sécurité et les coussins d'air latéraux/rideaux se déploient.

**\*3 (Avec système de classification de l'occupant du siège du passager avant)**

Lors d'un capotage, les dispositifs de pré-tension de ceinture de sécurité et les rideaux de sécurité se déploient.

### REMARQUE

Lors d'une collision frontale déportée, les dispositifs de pré-tension de ceinture de sécurité et les coussins d'air peuvent tous se déployer en fonction de la direction, l'angle et de la vitesse de la collision.

## Systemes de retenue supplémentaire à coussins d'air

### Limites du coussin d'air SRS

Lors de collisions sévères tels que celles décrites précédemment dans la section “Critères de déploiement des coussins d'air SRS”, l'équipement de coussin d'air SRS correspondant se déploiera. Toutefois, lors de certains accidents, il est possible que l'équipement ne se déploie pas selon le type et la sévérité de la collision.

#### Limites à la détection des collisions frontale/semi-frontale:

Les illustrations suivantes sont des exemples de collisions frontale/semi-frontale qui sont susceptibles de ne pas être détectées comme assez sévères pour justifier le déploiement de l'équipement de coussin d'air SRS.

Collisions avec des arbres ou des pylônes

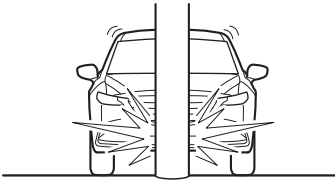

Collision frontale déportée sur le véhicule

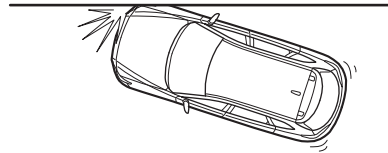

Collision par l'arrière ou choc avec l'arrière d'un camion

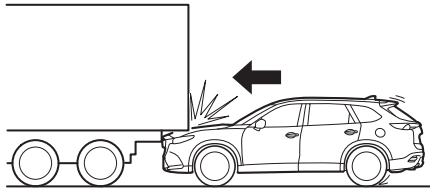

## Systèmes de retenue supplémentaire à coussins d'air

### Limites à la détection de collision latérale:

Les illustrations suivantes sont des exemples de collisions latérales qui sont susceptibles de ne pas être détectées comme assez sévères pour justifier le déploiement de l'équipement de coussin d'air SRS.

Collisions latérales avec des arbres ou des pylônes

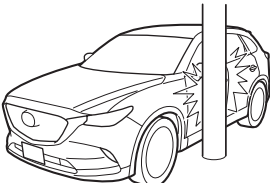

Collisions latérales avec des véhicules à deux roues



Capotage (Sans système de classification d'occupants du passager avant)

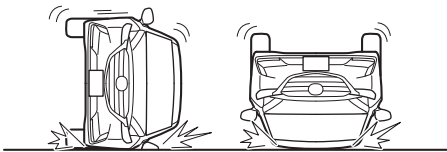

(Avec système de classification de l'occupant du siège du passager avant)

### Limites à la détection de capotage:

L'illustration suivante est un exemple d'un accident qui ne pas être détecté comme un capotage. Par conséquent, il est possible que les dispositifs de prétension de ceinture de sécurité et rideaux de sécurité avant ne se déploient pas.

Capotage frontal

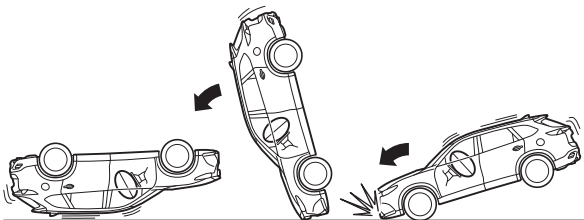

## Systèmes de retenue supplémentaire à coussins d'air

---

### Système de classification de l'occupant du siège du passager avant\*

Tout d'abord, lire attentivement la section “Précautions concernant le système de retenue supplémentaire (SRS)” (page 2-81).

#### ▼ Capteur de classification de l'occupant du siège passager avant

Ce véhicule est équipé d'un capteur de classification de l'occupant du siège passager avant comme composants du système de retenue supplémentaire. Ce capteur se trouve dans le coussin du siège du passager avant. Ce capteur mesure la capacité électrostatique du siège du passager avant. L'unité SAS est conçue pour empêcher que les coussins d'air avant et latéral et le dispositif de prétension de la ceinture de sécurité du siège du passager avant se déploient si le témoin de désactivation du coussin d'air côté passager avant s'allume. Pour diminuer les risques de blessures causées par le déploiement du coussin d'air côté passager avant, le système désactive les coussins d'air avant et latéral ainsi que le dispositif de prétension de ceinture de sécurité du passager avant lorsque le témoin de désactivation du coussin d'air côté passager avant s'allume. Se référer au tableau suivant pour les conditions d'allumage du témoin de désactivation du coussin d'air du passager avant.

Le système désactive les coussins d'air avant et latéral côté passager avant et le dispositif de prétension de ceinture de sécurité du passager avant, il faut donc s'assurer que le témoin de désactivation du coussin d'air du passager avant s'allume suivant le tableau ci-après.

Le voyant du dispositif de prétension de ceinture de sécurité avant/coussin d'air clignote et le témoin de désactivation du coussin d'air du passager avant s'allume si une anomalie possible est détectée dans les capteurs. Si cela se produit, les coussins d'air avant et latéral et le dispositif de prétension de ceinture de sécurité côté passager avant ne se déploieront pas.



# Systèmes de retenue supplémentaire à coussins d'air

## Témoin de désactivation du coussin d'air du passager avant

Ce témoin s'allume pour indiquer que les coussins d'air avant et latéral côté passager avant et le système de dispositif de prétension de ceinture de sécurité ne se déploieront pas en cas de collision.

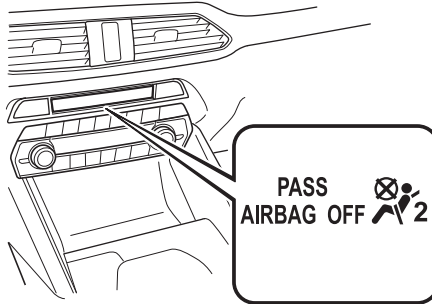

Si le capteur de classification de l'occupant du siège passager avant est normal, le témoin s'allume lorsque le contacteur est mis sur ON. L'éclairage s'éteindra après quelques secondes. Puis le témoin s'allume ou s'éteint dans les conditions suivantes:

### Tableau d'état de marche/arrêt du témoin de désactivation du coussin d'air du passager avant

Condition détectée par le système de classification de l'occupant du siège du passager avant	Témoin de désactivation du coussin d'air du passager avant	Coussins d'air avant et latéral côté passager avant	Système du dispositif de prétension des ceintures de sécurité du passager avant
Vide (non occupé)	Activé	Désactivé	Désactivé
Un enfant de moins de 1 an est assis dans un système de dispositif de sécurité pour enfants	Activé	Désactivé	Désactivé
Enfant*1	Activé ou désactivé	Désactivé ou prêt	Désactivé ou prêt
Adulte*2	Désactivé	Prêt	Prêt

\*1 Le capteur de classification de l'occupant ne peut pas détecter un enfant assis sur le siège, dans un système de dispositif de sécurité pour enfants, ou un siège d'adolescent selon la taille physique et la position assise de l'enfant.

\*2 Si un adulte plus petit est installé sur le siège de passager avant, les capteurs peuvent détecter la personne comme étant un enfant en fonction du physique de la personne.

Le rideau de sécurité gonflable est prêt à être gonflé indépendamment de ce que le tableau d'état de marche/arrêt du témoin de désactivation du coussin d'air du passager avant indique. Si le témoin de désactivation du coussin d'air du passager avant ne s'allume pas lorsque le contacteur est sur ON et ne s'allume pas comme indiqué dans le tableau d'état de marche/arrêt du témoin de désactivation du coussin d'air du passager avant, ne pas laisser un enfant s'asseoir sur le siège du passager avant et s'adresser à un concessionnaire agréé Mazda dès que possible. Le système peut ne pas fonctionner correctement en cas d'accident.

## Systèmes de retenue supplémentaire à coussins d'air

---

### PRUDENCE

**Ne pas laisser un occupant dans le siège du passager avant s'asseoir dans une posture qui rend difficile pour le capteur de classification de l'occupant du siège passager avant de détecter l'occupant correctement:**

*Assis dans le siège du passager avant dans une posture qui rend difficile pour le capteur de classification de l'occupant du siège passager avant de détecter l'occupant correctement est dangereux. Si le capteur de classification de l'occupant du siège passager avant ne peut pas détecter l'occupant assis dans le siège du passager avant correctement, les coussins d'air avant et latéral côté passager avant ainsi que le dispositif de prétension de ceinture de sécurité peut ne pas fonctionner (ne pas se déployer) ou ils peuvent fonctionner (se déployer) accidentellement. Le passager avant n'aura pas la protection supplémentaire des coussins d'air ou l'opération accidentelle (déploiement) des coussins d'air pourrait entraîner des blessures graves ou la mort.*

*Dans les conditions suivantes, le capteur de classification de l'occupant du siège passager avant ne peut pas détecter un passager assis sur le siège du passager avant correctement et le déploiement/non-déploiement des coussins d'air ne peut pas être contrôlé comme indiqué dans le tableau des conditions du témoin allumé/éteint de désactivation des coussins d'air du passager avant. Par exemple:*

## Systèmes de retenue supplémentaire à coussins d'air

➤ Un passager avant est assis comme illustré à la figure suivante:

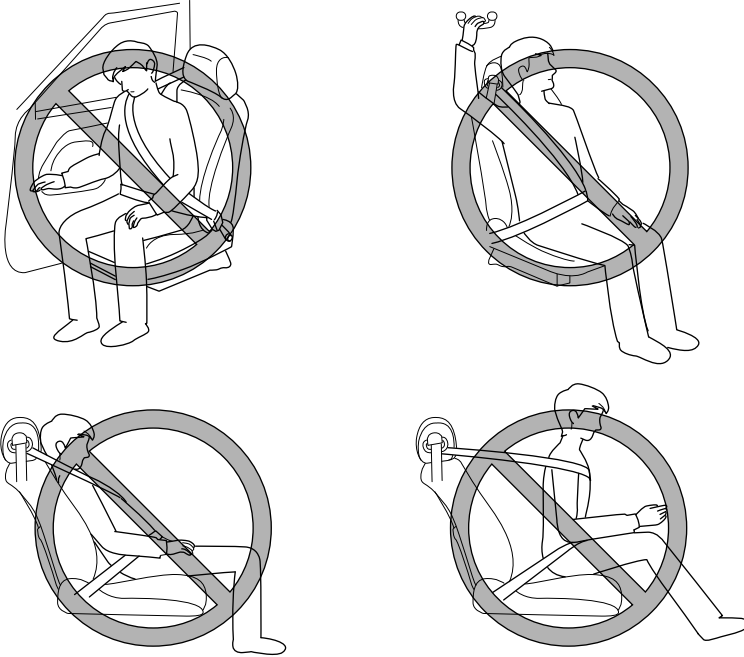

- Un passager arrière pousse vers le haut avec les pieds le siège du passager avant.
- Des bagages ou autres articles placés sous le siège du passager avant ou entre le siège du passager avant et le siège du conducteur poussent le coussin du siège du passager avant vers le haut.
- Un objet, tel qu'un coussin de siège, est placé sur le siège du passager avant ou entre le dos du passager et le dossier du siège.
- Un coussin de siège est placé sur le siège du passager avant.
- Des bagages ou autres articles sont placés sur le siège avec l'enfant dans le système de dispositif de sécurité pour enfants.
- Un passager arrière ou des bagages poussent ou tirent le dossier du siège du passager avant.
- Des bagages ou autres articles sont placés sur le dossier du siège ou accrochés sur l'appuie-tête.
- Le siège est lavé.
- Des liquides ont été renversés sur le siège.
- Le siège du passager avant est déplacé vers l'arrière, faisant pression contre des bagages ou autres articles placés derrière.
- Le dossier du siège du passager avant touche au siège arrière.

## Systèmes de retenue supplémentaire à coussins d'air

---

- Des bagages ou autres articles sont placés entre le siège du passager avant et le siège du conducteur.
- Un dispositif électrique est mis sur le siège du passager avant.
- Un appareil électrique additionnel, tel qu'un chauffage de siège est installé à la surface du siège du passager avant.

Les coussins d'air avant et latéraux et le dispositif de prétension de la ceinture de sécurité du siège du passager avant seront désactivés si le témoin de désactivation du coussin d'air côté passager avant s'allume.

### ATTENTION

- Pour assurer le déploiement approprié du coussin d'air avant et pour éviter d'endommager le capteur du siège avant:
  - Ne pas placer d'objets pointus sur le coussin du siège avant ou ne pas laisser de bagages lourds dessus.
  - Ne pas renverser de liquide sur ou sous les sièges avant.
- Pour permettre aux capteurs de fonctionner correctement, toujours exécuter les opérations suivantes:
  - Reculer les sièges avant au maximum et toujours s'asseoir droit contre le dossier du siège avec la ceinture de sécurité correctement bouclée.
  - Si un enfant est assis sur le siège du passager avant, fixer le système de dispositif de sécurité pour enfants correctement et reculer le siège du passager avant au maximum (page 2-70).

### REMARQUE

- Le système prend environ 10 secondes pour commuter l'activation/désactivation des coussins d'air avant et latéral côté passager avant et du dispositif de prétension de ceinture de sécurité du passager avant.
- Le témoin de désactivation du coussin d'air du passager avant peut s'allumer à plusieurs reprises si des bagages ou autres articles sont placés sur le siège du passager avant ou si la température à l'intérieur du véhicule change soudainement.
- Le témoin de désactivation du coussin d'air du passager avant peut s'allumer pendant 10 secondes si la capacité électrostatique sur le siège du passager avant change.
- Le voyant du système de coussin d'air/dispositif de prétension de ceinture de sécurité avant s'allume si le siège du passager avant subit un impact important.

## Systèmes de retenue supplémentaire à coussins d'air

---

- *Si le témoin de désactivation du coussin d'air du passager avant ne s'allume pas après avoir installé un système de dispositif de sécurité pour enfants sur le siège du passager avant, réinstaller le système de dispositif de sécurité pour enfants selon la procédure décrite dans ce Manuel Conduite et Entretien. Ensuite, si le témoin de désactivation du coussin d'air du passager avant ne s'allume toujours pas, installer le système de dispositif de sécurité pour enfants sur le siège arrière et s'adresser à un concessionnaire agréé Mazda dès que possible.*
- *Si le témoin de désactivation du coussin d'air du siège du passager avant s'allume quand un adulte est assis sur le siège du passager avant, demander au passager de réajuster sa position en calant ses pieds au sol, puis en rattachant sa ceinture de sécurité. Si le témoin de désactivation du coussin d'air du passager avant reste allumer, demander au passager de s'asseoir à l'arrière. S'il est impossible de s'asseoir à l'arrière, faire glisser le siège du passager avant en arrière autant que possible. Consulter un concessionnaire agréé Mazda dès que possible.*

## Systèmes de retenue supplémentaire à coussins d'air

---

### Contrôle continu

Les composantes suivantes des systèmes de coussins d'air sont contrôlées par un système de diagnostic:

- Capteurs de coussin d'air avant
- Détecteur de choc et unité de diagnostic (Unité SAS)
- Détecteurs de choc latéral
- Modules de coussin d'air
- Dispositifs de prétension des ceintures de sécurité avant
- Voyant des systèmes de coussin d'air/dispositif de prétension de ceinture de sécurité avant
- Câblage connexe

#### **(Avec système de classification de l'occupant du siège du passager avant)**

- Capteur de classification de l'occupant du siège du passager avant
- Module de classification de l'occupant du siège passager avant
- Témoin de désactivation du coussin d'air du passager avant

Une module de diagnostic contrôle continuellement la disponibilité du système. Cela commence lorsque le contacteur est mis à la position ON et se poursuit tout au long de la conduite du véhicule.

# 3

## Avant de conduire

Utilisation de fonctions diverses, y compris les clés, portières, rétroviseurs et vitres.

<b>Clés.....</b>	<b>3-2</b>
Clés.....	3-2
Système d'ouverture à télécommande.....	3-4

<b>Système d'ouverture à télécommande avancée.....</b>	<b>3-11</b>
Système d'ouverture à télécommande avancée*.....	3-11
Plage de fonctionnement.....	3-12

<b>Portières et serrures.....</b>	<b>3-13</b>
Serrures des portières.....	3-13
Hayon.....	3-21

<b>Carburant et émission.....</b>	<b>3-32</b>
Précautions concernant le carburant et les gaz d'échappement.....	3-32
Trappe de remplissage de carburant et bouchon de réservoir de carburant.....	3-35

<b>Rétroviseurs.....</b>	<b>3-37</b>
Rétroviseurs.....	3-37

<b>Vitres.....</b>	<b>3-43</b>
Lève-vitre électrique.....	3-43
Toit ouvrant transparent*.....	3-46

<b>Système de sécurité.....</b>	<b>3-50</b>
Modifications et accessoires additionnels.....	3-50
Système d'immobilisation.....	3-50
Système antivol*.....	3-52

<b>Conseils concernant la conduite.....</b>	<b>3-55</b>
Période de rodage.....	3-55
Économiser le carburant et la protection de l'environnement.....	3-55
Conduite dans des conditions dangereuses.....	3-56
Tapis de plancher.....	3-57
Pour désembourber le véhicule.....	3-58
Conduite hivernale.....	3-59
Conduite dans l'eau.....	3-61
Surcharge.....	3-61
Conduite sur routes irrégulières.....	3-62
Informations relatives au turbocompresseur.....	3-63

<b>Remorquage.....</b>	<b>3-64</b>
Attelage d'une remorque (États-Unis et Canada).....	3-64
Remorquage récréatif.....	3-73

## Clés

### ! PRUDENCE

**Ne pas laisser la clé dans le véhicule si des enfants s'y trouvent, et les garder dans un endroit où les enfants ne les trouveront pas et ne joueront pas avec:**

Le fait de laisser des enfants dans le véhicule avec la clé est dangereux. Cela pourrait entraîner des blessures ou la mort de quelqu'un. Les enfants peuvent considérer ces clés comme un jouet intéressant et peuvent activer les lève-vitres électriques et d'autres commandes, voire même mettre le véhicule en mouvement.

### ! ATTENTION

➤ Comme la clé (télécommande) utilise des ondes radio de faible intensité, elle risque de ne pas fonctionner correctement dans les conditions suivantes:

- La clé est transportée en même temps que des appareils de télécommunication comme des téléphones cellulaires.
- La clé est en contact avec ou recouverte par un objet métallique.
- La clé se trouve à proximité d'appareils électroniques, tels qu'un PC.
- Un équipement électronique autre que l'équipement original Mazda est installé dans le véhicule.
- Un équipement situé à proximité du véhicule émet des ondes radio.

- La clé (télécommande) peut consommer de l'énergie électrique en excès lorsqu'elle reçoit des ondes radio de forte intensité. Tenez la clé à l'écart des appareils électriques tels que téléviseur ou PC.
- Pour ne pas endommager la clé (télécommande), NE PAS:
  - Laisser la clé tomber.
  - Mouiller la clé.
  - Démonter la clé.
  - Exposer la clé à des températures élevées, dans des endroits au soleil comme sur le tableau de bord ou sur le capot.
  - Exposer la clé à des champs magnétiques.
  - Placer des objets lourds sur la clé.
  - Passer la clé au nettoyeur à ultrasons.
  - Placer des objets magnétisés à proximité de la clé.

### REMARQUE

Le conducteur doit être muni de la clé pour s'assurer que le système fonctionne correctement.

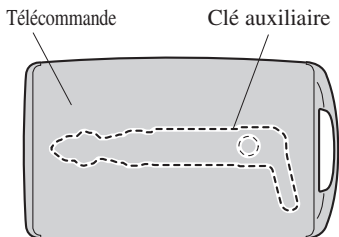



**Retrait de la clé auxiliaire**

1. Retirez le couvercle inférieur tout en faisant glisser le bouton dans le sens de la flèche.

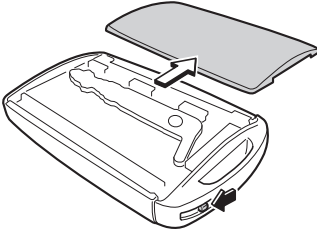

2. Retirer la clé auxiliaire.

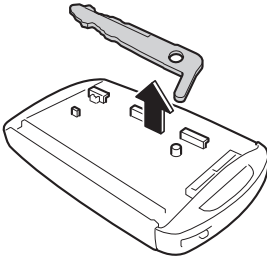

**Installation de la clé auxiliaire**

1. Installez la clé auxiliaire comme sur l'illustration.

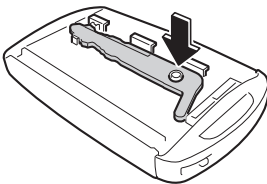

2. Insérez les languettes du couvercle inférieur dans les fentes de la télécommande, puis installez le couvercle inférieur.

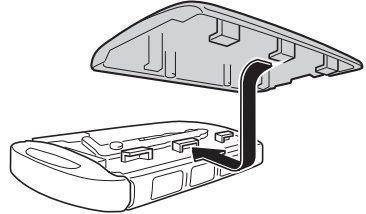

**Plaque de numéro de code de la clé**

Un numéro de code est gravé sur la plaque attachée au jeu de clés; détacher cette plaque et la conserver dans un endroit sûr (mais pas dans le véhicule) ce numéro sera nécessaire si l'on doit remplacer une des clés (clé auxiliaire).

Noter aussi le numéro de code et le garder dans un endroit séparé, sécuritaire et commode, mais pas dans le véhicule.

Si une clé (clé auxiliaire) est perdue, s'adresser à un concessionnaire agréé Mazda en s'assurant d'avoir le code de la clé avec soi.

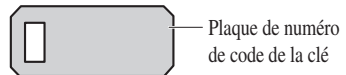

## Système d'ouverture à télécommande

Ce système utilise les touches de clé pour commander à distance le verrouillage et le déverrouillage des portières et du hayon, ainsi que l'ouverture/fermeture du hayon. Le système peut démarrer le moteur sans avoir à sortir la clé de votre sac ou de votre poche.

Il peut également vous aider à demander de l'aide ou une assistance.

Ces fonctions commandent également le système antivol, pour les véhicules équipés du système antivol.

Les dysfonctionnements du système ou les avertissements sont indiqués par les voyants ou les bips sonores suivants.

Pour des véhicules équipés d'un tableau de bord de type A/type B, vérifier le message affiché pour plus d'informations, et si nécessaire, faire inspecter le véhicule par un concessionnaire agréé Mazda, conformément à l'indication.

- Voyant KEY (rouge)  
Se référer à S'adresser à un concessionnaire agréé Mazda pour faire inspecter le véhicule, page 7-35.  
Se référer à Mesures correctives à la page 7-42.
- Avertisseur sonore du contacteur non coupé (STOP)  
Se référer à Avertisseur sonore du contacteur non coupé (STOP) à la page 7-54.
- Avertisseur sonore de clé retirée du véhicule  
Se référer à Avertisseur sonore de la clé retirée du véhicule à la page 7-54.

En cas de problème avec la clé, s'adresser à un concessionnaire agréé Mazda.

Si votre clé est perdue ou volée, consultez un concessionnaire agréé Mazda dès que possible pour un remplacement et pour rendre la clé perdue ou volée inopérante.

### ATTENTION

*Les équipements radio de ce type sont réglementés par des lois aux États-Unis. Les changements ou modifications non spécifiquement approuvés par l'entité responsable de la conformité peuvent annuler le droit de l'utilisateur de faire fonctionner cet appareil.*

### REMARQUE

- *Le fonctionnement du système d'ouverture à télécommande peut varier selon les conditions locales.*
- *Le système d'ouverture à télécommande est pleinement opérationnel (verrouillage/déverrouillage de portière/hayon) lorsque le contacteur est sur la position d'arrêt. Le système ne fonctionne pas lorsque le contacteur se trouve sur une position autre que la position d'arrêt.*
- *Si la clé ne fonctionne pas lorsqu'une touche est pressée, ou si la plage de fonctionnement est réduite, la pile est peut-être faible. Pour installer une nouvelle pile, se référer à Remplacement de la pile de la clé (page 6-34).*

- La pile a une durée de vie d'environ 1 an. Remplacer la pile par une nouvelle si le témoin KEY (vert) clignote sur le tableau de bord (pour les véhicules équipés d'un tableau de bord de type A/ type B (page 4-13, 4-30), les messages s'affichent sur celui-ci). Il est recommandé de remplacer la pile environ une fois par an parce que le voyant/témoin KEY peut ne pas s'allumer ou clignoter en fonction du taux de décharge de la pile.



- Des clés supplémentaires sont disponibles chez un concessionnaire agréé Mazda. Pour chaque véhicule, au maximum 6 clés sont fournies pour bénéficier des fonctions de la télécommande. Apporter toutes les clés au concessionnaire agréé Mazda lorsque des clés supplémentaires sont nécessaires.

### ▼ Télécommande

Témoin de fonctionnement

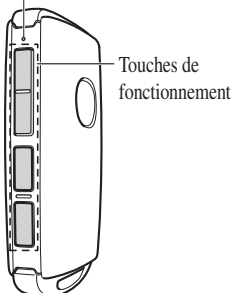

### REMARQUE

- Les phares s'allument et s'éteignent en utilisant la télécommande. Se référer au Éclairage départ maison à la page 4-79.
- (Avec système antivol)  
Les feux de détresse clignotent lorsque le système antivol est armé ou désactivé. Se référer à Système antivol à la page 3-52.
- (Avec la fonction avancée à télécommande)  
Un bip sonore de confirmation peut être émis lorsque les portières et le hayon sont verrouillés/déverrouillés à l'aide de la clé. Si l'on veut, on peut aussi mettre le bip sonore hors service. Il est également possible de modifier le volume du bip sonore. Se référer à la section Réglages dans le manuel d'utilisation de Mazda Connect.

Utiliser la procédure suivante pour modifier le réglage.

1. Couper le contact et fermer toutes les portières et le hayon.
2. Ouvrir la portière du conducteur.
3. Dans les 30 secondes suivant l'ouverture de la portière du conducteur, maintenir enfoncé le bouton LOCK sur la clé pendant 5 secondes ou plus (toutes les portières et le hayon sont verrouillés et déverrouillés lorsque le bouton LOCK sur la clé est maintenu enfoncé pendant 5 secondes).

*Le bip sonore retentit au volume actuellement réglé. Le réglage change à chaque fois que l'on appuie sur la touche LOCK sur la clé et le bip sonore s'active au volume réglé. (Si le bip sonore est actuellement réglé pour ne pas s'activer, il ne s'activera pas.)*

4. Le changement de réglage s'effectue en suivant l'une des procédures suivantes:

- Mise du contacteur sur ACC ou ON.
- Fermeture de la portière du conducteur.
- Ouverture du hayon.
- Ne pas utiliser pas la clé pendant dix secondes.
- En appuyant sur n'importe quelle touche sauf sur la touche LOCK sur la clé.
- En appuyant sur un interrupteur de commande.

Le témoin de fonctionnement clignote lorsque les touches sont enfoncés.

### **Touche de verrouillage**

Pour verrouiller les portières et le hayon, appuyer sur la touche de déverrouillage et les feux de détresse clignoteront une fois.

**(Avec la fonction avancée à télécommande)**

Un bip sonore retentit une fois.

Pour confirmer que toutes les portières et le hayon sont bien verrouillés, appuyer sur la touche de verrouillage de nouveau dans les 5 secondes. Si elles sont fermées et verrouillées, l'avertisseur se fera entendre.



### **REMARQUE**

• Les portières et le hayon peuvent être verrouillés en appuyant sur la touche de verrouillage si l'une des portières ou le hayon est ouvert. Les feux de détresse ne clignoteront pas.

*Lorsqu'on appuie sur le bouton de verrouillage tandis qu'une portière est ouverte et si celle-ci est ensuite fermée, toutes les portières et le hayon sont verrouillés.*

• Confirmer de façon visuelle ou auditive que toutes les portières et le hayon sont verrouillés par l'utilisation du double clic.

• Vérifier que toutes les portières et le hayon sont verrouillés après avoir appuyé sur la touche.

• **(Avec système antivol)**

*Si les portières sont verrouillées en appuyant sur la touche de verrouillage de la clé alors que le système antivol est armé, les feux de détresse clignotent une fois pour indiquer que le système est armé.*

### **Touche de déverrouillage**

Pour déverrouiller la portière du conducteur, appuyer sur la touche de déverrouillage et les feux de détresse clignoteront deux fois.

**(Avec la fonction avancée à télécommande)**

Un bip sonore retentit 2 fois.

Pour déverrouiller toutes les portières et le hayon, appuyer de nouveau sur la touche de déverrouillage dans les trois secondes; un bip sonore retentira alors deux fois.



### REMARQUE

· Le système peut être configuré de manière à déverrouiller toutes les portières en une seule opération. Se référer à la section Réglages dans le manuel d'utilisation de Mazda Connect. Utiliser la procédure suivante pour modifier le réglage.

1. Couper le contact et fermer toutes les portières et le hayon.
2. Ouvrir la portière du conducteur.
3. Dans les 30 secondes de l'ouverture de la portière du conducteur, appuyer et maintenir enfoncé la touche UNLOCK sur la clé pendant 5 secondes ou plus (on entend le bruit des portières de verrouillage/déverrouillage).

Ensuite, le système commute le réglage à chaque fois que la touche UNLOCK est enfoncée (le son de verrouillage/déverrouillage des portières est audible).

4. Le changement de réglage s'effectue en suivant l'une des procédures suivantes:

- Mise du contacteur sur ACC ou ON.
- Fermeture de la portière du conducteur.
- Ouverture du hayon.
- Ne pas utiliser pas la clé pendant dix secondes.

· En appuyant sur n'importe quelle touche sauf sur la touche UNLOCK sur la clé.

· En appuyant sur un interrupteur de commande.

### · (Fonction de reverrouillage automatique)

Après avoir effectué le déverrouillage en utilisant la clé, toutes les portières et le hayon seront verrouillés automatiquement si l'une quelconque des opérations ci-dessous n'est pas exécutée dans les 60 secondes environ. Si le véhicule est équipé d'un système antivol, les feux de détresse clignoteront pour confirmation.

La durée à l'issue de laquelle les portières se verrouillent automatiquement peut être modifiée. Se référer à la section Réglages dans le manuel d'utilisation de Mazda Connect.

- Une portière ou le hayon est ouverte.
- On met le contacteur sur une position autre que la position d'arrêt.

### · (Avec système antivol)

Si les portières sont déverrouillées en appuyant sur la touche de déverrouillage de la clé alors que le système antivol est désactivé, les feux de détresse clignotent deux fois pour indiquer que le système est désactivé.

## Touche du hayon électrique\*

Pour ouvrir/fermer le hayon, appuyer sur la touche du hayon électrique pendant une seconde ou plus lorsque le hayon est complètement ouvert/fermé.

Les feux de détresse vont clignoter deux fois et le hayon s'ouvre/se ferme complètement après le bip sonore.



**HOLD**

## Touche de panique

Si vous vous apercevez de loin que quelqu'un essaie de pénétrer dans votre véhicule ou de l'endommager, maintenir la touche de panique enfoncée pour activer l'alarme du véhicule. Appeler les services d'urgence si nécessaire.



**HOLD**

### **REMARQUE**

*La touche de panique fonctionnera qu'une des portières ou le hayon soient ouverts ou fermés.*

## **(Déclenchement de l'alarme)**

Appuyer sur la touche de panique pendant au moins 1 seconde déclenchera l'alarme pendant 2 minutes et 30 secondes et les mesures suivantes se déclencheront :

- L'avertisseur se fera entendre de manière intermittente.
- Les feux de détresse clignoteront.

## **(Arrêt de l'alarme)**

L'alarme s'arrête en appuyant sur une des touches de la clé.

## **Fonction d'économie d'énergie**

En activant la fonction d'économie d'énergie de la télécommande, les fonctions d'ouverture à télécommande avancée\*1 et de démarrage par bouton-poussoir s'éteignent et la consommation d'énergie de la pile de la télécommande est limitée.

La fonction de commande à distance est opérationnelle en actionnant l'interrupteur de la télécommande même lorsque la fonction d'économie d'énergie est activée. Cependant, le témoin de fonctionnement de la télécommande ne s'allume/clignote pas.

## **Activer la fonction d'économie d'énergie**

Après avoir activé la fonction d'économie d'énergie selon la procédure suivante, les feux de détresse s'allument et un son retentit\*1 une fois.

1. Appuyez 4 fois sur le bouton de verrouillage de la télécommande en moins de 3 secondes pour allumer le témoin de fonctionnement.
2. Appuyez sur le bouton de verrouillage de manière continue pendant 1,5 seconde ou plus lorsque le témoin de fonctionnement s'allume (pendant 5 secondes).
3. Appuyez sur l'un des boutons de la télécommande pour vous assurer que le témoin de fonctionnement ne s'allume/clignote pas.

### Désactiver la fonction d'économie d'énergie

Après avoir désactivé la fonction d'économie d'énergie selon la procédure suivante, les feux de détresse s'allument et un son retentit\*1 une fois.

1. Appuyez sur l'un des boutons de la télécommande pour vous assurer que le témoin de fonctionnement ne s'allume/clignote pas.
2. Appuyez 4 fois sur le bouton de verrouillage de la télécommande en moins de 3 secondes pour allumer le témoin de fonctionnement.
3. Appuyez sur le bouton de verrouillage de manière continue pendant 1,5 seconde ou plus lorsque le témoin de fonctionnement s'allume (pendant 5 secondes).

\*1 Avec la fonction avancée à télécommande

### ▼ Plage de fonctionnement

Le système fonctionne uniquement lorsque le conducteur se trouve dans le véhicule ou dans la plage de fonctionnement et qu'il est muni de la clé.

### Démarrage du moteur

#### REMARQUE

- Le démarrage du moteur est possible même si la clé se trouve à l'extérieur du véhicule et à proximité immédiate d'une porte et d'une fenêtre. Cependant, il est important de toujours démarrer le moteur en étant installé dans le siège conducteur.

*Si l'on fait démarrer le véhicule et que la clé ne se trouve pas dans le véhicule, le véhicule ne redémarrera pas après qu'on l'ait arrêté et qu'on ait mis le contacteur sur la position d'arrêt.*

- *Le compartiment à bagages se trouve hors de la plage de fonctionnement assurée, mais si la clé (télécommande) fonctionne, le moteur démarrera.*

### Avec la fonction avancée à télécommande

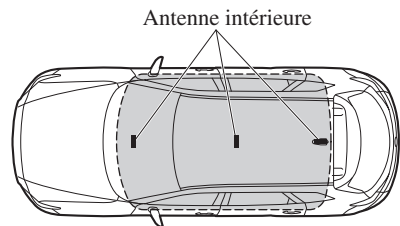

● Plage de fonctionnement

### Sans la fonction avancée à télécommande

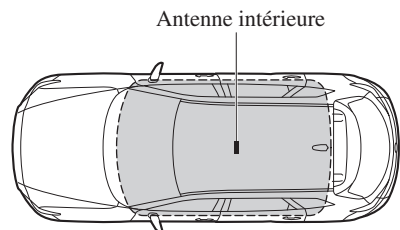

● Plage de fonctionnement

## **REMARQUE**

*Le moteur peut ne pas démarrer si la clé se trouve dans les zones suivantes:*

- Autour du tableau de bord*
- Dans les compartiments de rangement, tels que la boîte à gant ou la console centrale*

## **▼ Fonction de suspension de clé**

Si une clé est laissée à l'intérieur du véhicule, les fonctions de la clé laissée dans le véhicule seront suspendues momentanément pour empêcher que le véhicule soit volé.

Pour restaurer les fonctions, appuyez sur le bouton de déverrouillage sur la clé des fonctions suspendues dans le véhicule.



# Système d'ouverture à télécommande avancée

## Système d'ouverture à télécommande avancée\*

### PRUDENCE

#### **Les ondes radio émises par la clé peuvent perturber le fonctionnement d'équipements médicaux, tels que les stimulateurs cardiaques:**

Avant d'utiliser la clé à proximité de personnes utilisant des équipements médicaux, demandez à votre médecin ou au fabricant de ces équipements si les ondes radio émises par la clé risquent de perturber leur fonctionnement.

La fonction avancée à télécommande vous permet de verrouiller/déverrouiller la portière et le hayon, ou d'ouvrir le hayon tout en étant muni de la clé.

Les anomalies ou les alertes du système sont indiquées par les bips d'alarme suivants.

- Avertisseur sonore de l'interrupteur de commande inutilisable  
Se référer à Avertisseur sonore de l'interrupteur de commande inutilisable (avec la fonction avancée à télécommande) à la page 7-54.
- Avertisseur sonore de clé laissée dans le compartiment à bagages  
Se référer à Avertisseur sonore de clé laissée dans le compartiment à bagages (avec la fonction avancée à télécommande) à la page 7-54.

- Avertisseur sonore de clé laissée dans le véhicule  
Se référer à Avertisseur sonore de clé laissée dans le véhicule (avec la fonction avancée à télécommande) à la page 7-55.

#### **REMARQUE**

*Les fonctions du système d'ouverture à télécommande avancée peuvent être désactivées afin de prévenir tout effet indésirable possible sur un utilisateur portant un stimulateur cardiaque ou un autre appareil médical. Si le système est désactivé, il vous sera impossible de démarrer le moteur avec la clé. S'adresser à un concessionnaire agréé Mazda pour plus de détails. Si le système d'ouverture à télécommande avancée a été désactivé, il vous sera possible de démarrer le moteur en suivant la procédure indiquée quand la pile de la clé est morte.*

*Se référer à Fonction de démarrage du moteur lorsque la pile de la clé est à plat à la page 4-8.*

# Système d'ouverture à télécommande avancée

## Plage de fonctionnement

Le système fonctionne uniquement lorsque le conducteur se trouve dans le véhicule ou dans la plage de fonctionnement et qu'il est muni de la clé.

### REMARQUE

Lorsque la pile est déchargée ou dans les zones soumises à des ondes ou des interférences radio de forte intensité la plage de fonctionnement peut être réduite ou le système peut ne pas fonctionner. Pour déterminer le remplacement de la pile, se référer à Système d'ouverture à télécommande à la page 3-4.

### ▼ Verrouillage/déverrouillage des portières et du hayon

#### Verrouiller

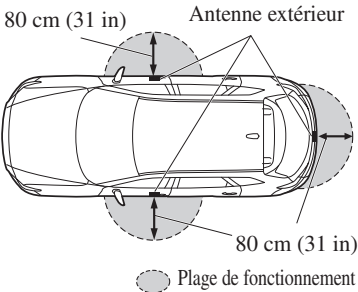

#### Déverrouiller

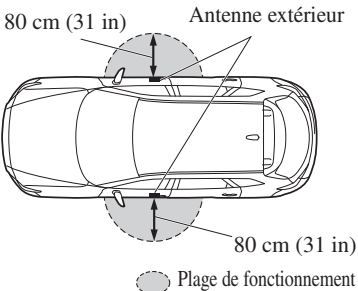

### REMARQUE

- Le système risque de ne pas fonctionner à proximité immédiate des fenêtres ou des poignées de portières ou du hayon.
- Si la clé est laissée dans les zones suivantes et que vous quittez le véhicule, les portières peuvent être verrouillées selon les conditions d'ondes radio même si la clé est laissée à l'intérieur du véhicule.
  - Autour du tableau de bord
  - Dans les compartiments de rangement, tels que la boîte à gant ou la console centrale
  - À proximité d'un dispositif de communication tel qu'un téléphone mobile

### ▼ Ouverture du hayon

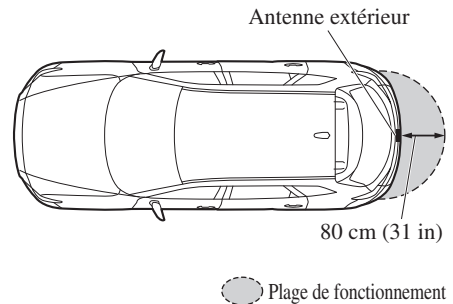

## Serrures des portières

### PRUDENCE

**Toujours emmener les enfants ou les animaux de compagnie avec soi, ou laisser avec eux une personne responsable:**

Le fait de laisser un enfant ou un animal sans surveillance dans un véhicule en stationnement est dangereux. Lorsqu'il fait chaud, la température intérieure d'un véhicule peut augmenter à tel point que cela peut entraîner une maladie cérébrale ou même la mort.

**Ne pas laisser la clé dans le véhicule si des enfants s'y trouvent, et les garder dans un endroit où les enfants ne les trouveront pas et ne joueront pas avec:**

Le fait de laisser des enfants dans le véhicule avec la clé est dangereux. Cela pourrait entraîner des blessures ou la mort de quelqu'un.

**Garder toutes les portières verrouillées lors de la conduite:**

Des portières déverrouillées dans un véhicule en mouvement sont dangereuses. Les passagers peuvent tomber si une portière est ouverte par inadvertance et peuvent facilement être éjectés lors d'un accident.

**Fermer toujours toutes les vitres et le toit ouvrant transparent, verrouiller les portières et le hayon et emporter la clé avec soi lorsque le véhicule est laissé sans surveillance:**

Laisser votre véhicule déverrouillé est dangereux, les enfants peuvent s'enfermer dans un véhicule chaud, pouvant entraîner leur mort. De même, un véhicule non verrouillé est une cible facile pour les voleurs et les intrus.

**Après avoir fermé les portières et le hayon, toujours vérifier qu'ils sont bien fermés :**

Des portières et le hayon mal fermés sont dangereux. Si le véhicule est conduit avec une portière ou le hayon mal fermé, la portière ou le hayon risquerait en effet de s'ouvrir de manière inattendue et de causer un accident.

**Toujours confirmer la sécurité du véhicule avant d'ouvrir une portière et le hayon :**

Il est dangereux d'ouvrir une portière ou le hayon de manière précipitée. Un autre véhicule ou un piéton pourrait être heurté et cela entraînerait un accident.

### ATTENTION

➤ Toujours vérifier les conditions autour du véhicule avant l'ouverture/fermeture des portières et du hayon et faire preuve de prudence lors de vents forts ou lorsque garé sur une pente. Ne pas être au courant des conditions autour du véhicule est dangereux car les doigts pourraient se coincer dans la portière et le hayon ou un piéton passant pourrait être heurté, entraînant un accident inattendu ou des blessures.

## Portières et serrures

---

### REMARQUE

- Toujours arrêter le moteur et verrouiller les portières. De plus, ne pas laisser d'objets de valeur dans l'habitacle afin d'éviter les vols.
- Si la clé est laissée dans les zones suivantes et que vous quittez le véhicule, les portières peuvent être verrouillées selon les conditions d'ondes radio même si la clé est laissée à l'intérieur du véhicule.
  - Autour du tableau de bord
  - Dans les compartiments de rangement, tels que la boîte à gant ou la console centrale
  - À proximité d'un dispositif de communication tel qu'un téléphone mobile
- Lorsque le contacteur est tourné sur ACC ou ON, l'option de prévention de verrouillage du véhicule évite que quelqu'un ne se retrouve à l'extérieur du véhicule sans les clés. Toutes les portières et le hayon se déverrouilleront automatiquement s'ils ont été verrouillés à l'aide du verrouillage électrique des portières avec une portière ou le hayon ouvert. L'option de prévention de verrouillage du véhicule ne fonctionne pas lorsque le contact est coupé.

Quand toutes les portières et le hayon sont verrouillés à l'aide du verrouillage électrique des portières et qu'une portière ou le hayon est ouvert(e), les portières et le hayon fermés sont verrouillés. Après cela, quand toutes les portières et le hayon sont fermés, toutes les portières et le hayon sont verrouillés. Toutefois, si la clé est à l'intérieur du véhicule, toutes les portières et le hayon sont automatiquement déverrouillés.

**(Avec la fonction avancée à télécommande)**

Le bip sonore retentit pendant environ 10 secondes pour informer le conducteur que la clé est restée à l'intérieur du véhicule.

**(Sans la fonction avancée à télécommande)**

L'avertisseur retentit à deux reprises pour informer le conducteur que la clé est restée à l'intérieur du véhicule.

- **(Système de contrôle du déverrouillage des portes avec détection des collisions)**

Ce système déverrouille automatiquement les portières et le hayon dans le cas où le véhicule serait impliqué dans un accident, afin de permettre aux passagers de sortir immédiatement du véhicule et d'éviter de rester piégés à l'intérieur. Tandis que le contacteur est sur ON et dans le cas où le véhicule reçoit un impact assez fort pour gonfler les coussins d'air, toutes les portières et le hayon sont automatiquement déverrouillées 6 secondes après le moment de l'accident. Les portières et le hayon peuvent ne pas se déverrouiller selon la direction et la force de l'impact, et d'autres conditions de l'accident.

*Si les systèmes liés aux portières ou à la batterie sont défectueux, les portières et le hayon ne se déverrouilleront pas.*

## ▼ Verrouillage, déverrouillage à l'aide de la clé auxiliaire

Tourner la clé auxiliaire vers l'avant pour verrouiller, vers l'arrière pour déverrouiller.

### Pour verrouiller

Toutes les portières se verrouillent automatiquement lorsque la portière du conducteur est verrouillée à l'aide de la clé auxiliaire.

### Pour déverrouiller

La portière du conducteur se déverrouille lorsque la clé auxiliaire est tournée brièvement sur la position de déverrouillage puis immédiatement replacée au centre.

Toutes les portières se déverrouillent lorsque la portière du conducteur est déverrouillée et que la clé auxiliaire est tenue en position de déverrouillage pendant une seconde ou plus.

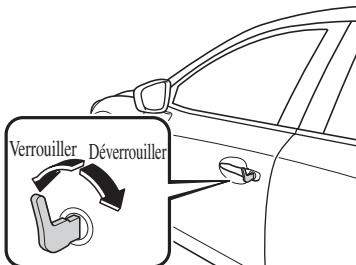

## ▼ Verrouillage, déverrouillage à l'aide de l'interrupteur de commande (avec la fonction avancée à télécommande)

Toutes les portières et le hayon peuvent être verrouillés/déverrouillés en appuyant sur l'interrupteur de commande des portières avant lorsque le conducteur est muni de la clé.

L'interrupteur de commande situé sur le hayon peut être utilisé seulement pour verrouiller toutes les portières et le hayon.

### **Portières avant**



### **Hayon (verrouillage seulement)**

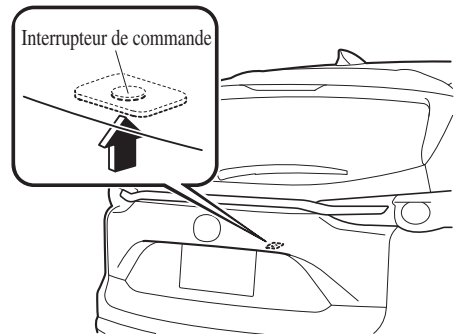

## Portières et serrures

---

### Pour verrouiller

Pour verrouiller les portières et le hayon, appuyer sur l'interrupteur de commande et les feux de détresse clignoteront une fois. Un bip sonore retentit une fois.

### Pour déverrouiller

#### **Interrupteur de commande de la portière du conducteur**

Pour déverrouiller la portière du conducteur, appuyer sur l'interrupteur de commande. Un bip sonore se fera entendre deux fois et les feux de détresse clignoteront deux fois.

Pour déverrouiller toutes les portières et le hayon, appuyer de nouveau sur l'interrupteur de commande avant trois secondes; un bip sonore retentira alors deux fois.

#### **Interrupteur de commande de la portière côté passager avant**

Pour déverrouiller toutes les portières et le hayon, appuyer sur l'interrupteur de commande. Un bip sonore se fera entendre deux fois et les feux de détresse clignoteront deux fois.

### **REMARQUE**

- Le système peut être configuré de manière à déverrouiller toutes les portières en une seule opération. Se référer à la section Réglages dans le manuel d'utilisation de Mazda Connect. Utiliser la procédure suivante pour modifier le réglage.
  1. Couper le contact et fermer toutes les portières et le hayon.
  2. Ouvrir la portière du conducteur.

3. Dans les 30 secondes de l'ouverture de la portière du conducteur, appuyer et maintenir enfoncé la touche UNLOCK sur la clé pendant 5 secondes ou plus (on entend le bruit des portières de verrouillage/déverrouillage).

*Après cela, le système commute le réglage lorsque le conducteur appuie une ou deux fois sur l'interrupteur de commande pour déverrouiller toutes les portières et le hayon et ce à chaque fois qu'il appuie sur la touche UNLOCK (on entend le bruit des portières de verrouillage/déverrouillage).*

4. Le changement de réglage s'effectue en suivant l'une des procédures suivantes:

- Mise du contacteur sur ACC ou ON.
- Fermeture de la portière du conducteur.
- Ouverture du hayon.
- Ne pas utiliser pas la clé pendant dix secondes.
- En appuyant sur n'importe quelle touche sauf sur la touche UNLOCK sur la clé.
- En appuyant sur un interrupteur de commande.

- Vérifier que toutes les portières et le hayon sont correctement verrouillés. Pour le hayon, le déplacer sans appuyer sur le système d'ouverture électrique du hayon pour vérifier qu'il n'a pas été laissé entrouvert.
- Toutes les portières et le hayon ne peuvent être verrouillés si l'une des portières ou le hayon est ouvert.

- Une fois l'interrupteur de commande enclenché, il est possible que le déverrouillage des portières nécessite quelques secondes.
- Un bip sonore de confirmation se fait entendre lorsque les portières et le hayon sont verrouillés/déverrouillés à l'aide de l'interrupteur de commande. Si l'on veut, on peut aussi mettre le bip sonore hors service.

Il est également possible de modifier le volume du bip sonore.

Se référer à la section Réglages dans le manuel d'utilisation de Mazda Connect. Utiliser la procédure suivante pour modifier le réglage.

1. Couper le contact et fermer toutes les portières et le hayon.
2. Ouvrir la portière du conducteur.
3. Dans les 30 secondes suivant l'ouverture de la portière du conducteur, maintenir enfoncé le bouton LOCK sur la clé pendant 5 secondes ou plus (toutes les portières et le hayon sont verrouillés et déverrouillés lorsque le bouton LOCK sur la clé est maintenu enfoncé pendant 5 secondes).  
Le bip sonore retentit au volume actuellement réglé. Le réglage change à chaque fois que l'on appuie sur la touche LOCK sur la clé et le bip sonore s'active au volume réglé. (Si le bip sonore est actuellement réglé pour ne pas s'activer, il ne s'activera pas.)

4. Le changement de réglage s'effectue en suivant l'une des procédures suivantes:

- Mise du contacteur sur ACC ou ON.
- Fermeture de la portière du conducteur.
- Ouverture du hayon.
- Ne pas utiliser pas la clé pendant dix secondes.
- En appuyant sur n'importe quelle touche sauf sur la touche LOCK sur la clé.
- En appuyant sur un interrupteur de commande.

· **(Avec système antivol)**

Les feux de détresse clignotent lorsque le système antivol est armé ou désactivé. Se référer à Système antivol à la page 3-52.

- Ce paramètre peut être modifié de telle sorte que les portières et le hayon soient verrouillés automatiquement sans avoir besoin d'appuyer sur l'interrupteur de commande.

Se référer à la section Réglages dans le manuel d'utilisation de Mazda Connect.

## Portières et serrures

### **(Fonction de verrouillage automatique après éloignement)**

Un bip sonore se fait entendre lorsque toutes les portières et le hayon sont fermés et que la clé est transportée. Toutes les portières et le hayon sont fermés automatiquement après trois secondes environ lorsque la clé avancée se trouve hors des limites de la plage de fonctionnement. Les feux de détresse clignoteront une fois. (Même si le conducteur reste dans la plage de fonctionnement, toutes les portières et le hayon seront automatiquement verrouillés après 30 secondes environ.)

Si le conducteur sort de la plage de fonctionnement avant que les portières et le hayon soient complètement fermés ou qu'une autre clé est laissée dans le véhicule, la fonction de verrouillage automatique après éloignement ne fonctionnera pas. Toujours vérifier que toutes les portières et le hayon sont fermés et verrouillés avant de quitter le véhicule. La fonction de verrouillage automatique après éloignement ne ferme pas les lave-vitres électriques.

### **(Fonction de reverrouillage automatique)**

Après avoir effectué le déverrouillage en utilisant l'interrupteur de commande, toutes les portières et le hayon seront verrouillés automatiquement si l'une quelconque des opérations ci-dessous n'est pas exécutée dans les 60 secondes environ. Si le véhicule est équipé d'un système antivol, les feux de détresse clignoteront pour confirmation.

La durée à l'issue de laquelle les portières se verrouillent automatiquement peut être modifiée.

Se référer à la section Réglages dans le manuel d'utilisation de Mazda Connect.

- Ouverture d'une portière et du hayon.
- Mise du contacteur sur une position autre que la position d'arrêt.

### **▼ Verrouillage, déverrouillage à l'aide de la télécommande**

Toutes les portières et le hayon peuvent être verrouillés/déverrouillés en appuyant sur les touches de la télécommande; se référer à Système d'ouverture à télécommande (page 3-4).

### **▼ Verrouillage, déverrouillage à l'aide de la commande de verrouillage de la portière**

Toutes les portières et le hayon se verrouillent automatiquement lorsque le côté verrouillé est enfoncé. Elles se déverrouillent lorsque le côté déverrouillage est enfoncé.

#### **Portière du conducteur**

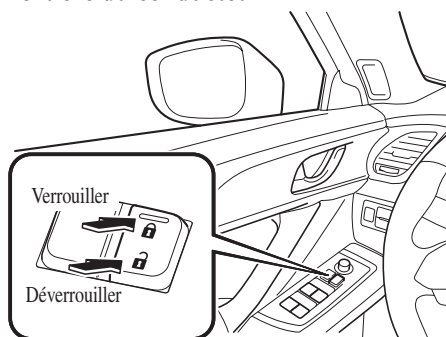



## Portière du passager avant

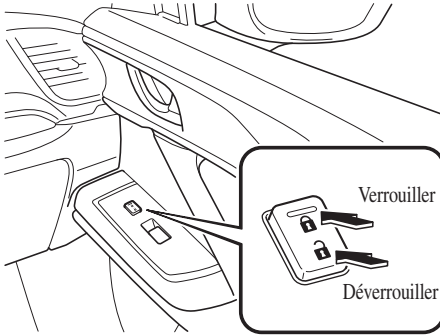

Pour verrouiller toutes les portières et le hayon depuis une portière avant ouverte, appuyer sur le côté de verrouillage de l'interrupteur de verrouillage de portière, puis fermer la portière.

### REMARQUE

*En verrouillant les portières de cette manière, faire attention de ne pas laisser la clé dans le véhicule.*

### ▼ Fonction de verrouillage/ déverrouillage automatique



### Ne pas tirer la poignée intérieure d'une portière avant:

*Il est dangereux de tirer la poignée intérieure d'une portière avant pendant que le véhicule se déplace. Des passagers risquent de tomber du véhicule si la portière s'ouvre accidentellement, et de subir des blessures graves ou mortelles.*

- Lorsque la vitesse du véhicule dépasse 20 km/h (12 mph), toutes les portières et le hayon se verrouillent automatiquement.

- Lorsque le contacteur est sur la position d'arrêt, toutes les portières et le hayon sont déverrouillés automatiquement.

Il est possible de modifier les paramètres de la fonction de verrouillage/ déverrouillage automatique. Se référer à la section Réglages dans le manuel d'utilisation de Mazda Connect.

### ▼ Verrouillage, déverrouillage à l'aide de la commande intérieure de verrouillage

#### Opération depuis l'intérieur

Pour verrouiller une portière de l'intérieur, appuyer sur la commande de verrouillage. Pour déverrouiller, le tirer vers l'extérieur. Celle-ci ne commande pas les serrures de l'autre portière.

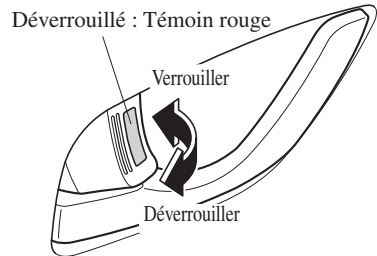

## Portières et serrures

### Opération depuis l'extérieur

Pour verrouiller une portière avec sa commande de verrouillage de l'extérieur, appuyer sur la commande de verrouillage de portière à la position de verrouillage et fermer la portière (il est inutile de maintenir la poignée de la portière en position ouverte).

Celle-ci ne commande pas les serrures de l'autre portière.

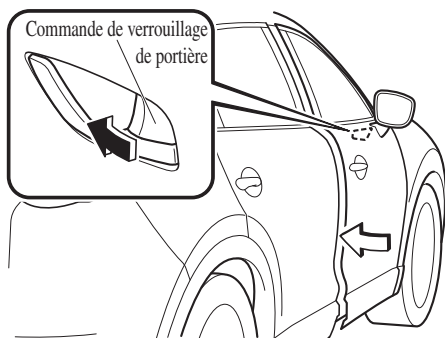

### **REMARQUE**

Lorsque la portière est verrouillée en suivant cette méthode:

- Faire attention de ne pas laisser la clé dans le véhicule.
- Il n'est pas possible de verrouiller les portières avec la commande de verrouillage de portière si l'une des portières est ouverte et que le contacteur est positionné sur ACC ou ON.

### ▼ Verrous de sécurité pour enfants des portières arrière

Ces verrous sont prévus pour éviter que les enfants n'ouvrent accidentellement les portières arrière. Les utiliser sur les deux portières arrière chaque fois qu'un enfant monte sur le siège arrière du véhicule.

Si le verrou de sécurité est poussé en position verrouillée avant de fermer la portière, elle ne peut pas être ouverte de l'intérieur. Pour ouvrir la portière il faut tirer uniquement sur la poignée extérieure.

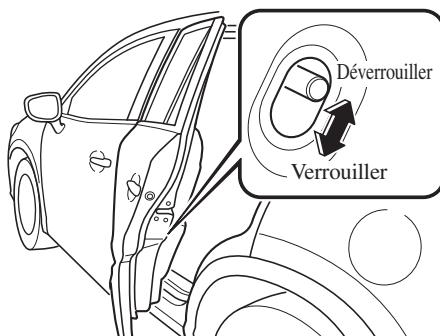

## Hayon

### PRUDENCE

#### **Ne jamais laisser une personne s'asseoir dans le compartiment à bagages pendant la conduite:**

Le fait de laisser une personne s'asseoir dans le compartiment à bagages pendant la conduite est dangereux. La personne assise dans le compartiment à bagages risque d'être blessée gravement ou mortellement en cas de freinage brusque ou de collision.

#### **Ne pas conduire avec le hayon ouvert:**

Du gaz d'échappement dans l'habitacle du véhicule est dangereux. Un hayon ouvert dans un véhicule en mouvement fait entrer des gaz d'échappement dans l'habitacle. Ces gaz contiennent du monoxyde de carbone (CO) qui est incolore, inodore et extrêmement dangereux pour la santé, il peut entraîner une perte de conscience et la mort. De plus, un hayon ouvert peut faire que des passagers tombent hors du véhicule en cas d'accident.

#### **Ne pas empiler ou laisser vos bagages chargés sans sécurité dans le compartiment à bagages:**

Sinon, les bagages peuvent se déplacer ou s'effondrer, entraînant des blessures ou un accident. En outre, ne pas charger de bagages plus haut que les dossiers des sièges. Cela peut affecter le côté ou le champ de vue arrière.

### ATTENTION

- Avant d'ouvrir le hayon, retirer toute accumulation de neige et de glace qui se trouverait dessus. Sinon, le hayon pourrait se fermer sous le poids de la neige et de la glace, résultant en des blessures.
- Soyez prudent lors de l'ouverture/ fermeture du hayon lors de vents très forts. Si une forte rafale de vent souffle contre le hayon, elle pourrait le fermer soudainement, résultant en des blessures.
- Ouvrir complètement le hayon et s'assurer qu'il reste ouvert. Si vous n'ouvrez le hayon que partiellement, il pourrait se refermer brutalement en raison de vibrations ou de rafales de vent et causer des blessures.
- Lors du chargement ou déchargement des bagages dans le compartiment à bagages, éteignez le moteur. Sinon, vous pourriez être brûlé par la chaleur des gaz d'échappement.

## Portières et serrures

- *Faites attention à ne pas appliquer de force excessive au vérin amortisseur sur le hayon, comme en posant la main sur le vérin. Sinon, le vérin amortisseur peut se plier et affecter le fonctionnement du hayon.*

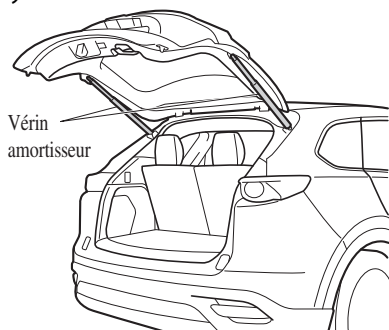

- *Ne pas modifier ou remplacer le vérin amortisseur du hayon. S'adresser à un concessionnaire agréé Mazda si un vérin amortisseur de hayon est déformé ou endommagé par exemple à la suite d'une collision ou en cas d'autres problèmes.*

### ▼ Ouverture et fermeture du hayon

#### Ouverture du hayon à l'aide du système d'ouverture électrique du hayon

Pour déverrouiller les portières et le hayon, puis appuyer sur le système d'ouverture électrique du hayon, soulever le hayon lorsque le loquet est libéré.

Pour l'utilisation du hayon électrique, se référer à hayon électrique à la page 3-23.

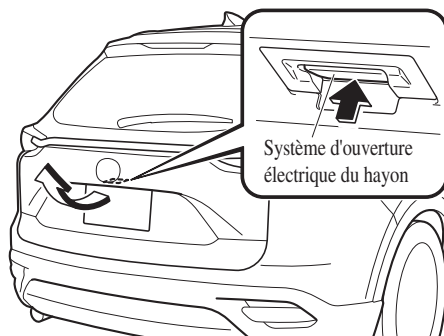

### **REMARQUE**

*(Avec la fonction avancée à télécommande)*

- *Un hayon verrouillé peut aussi être ouvert tandis que l'on est muni de la clé.*
- *Lors de l'ouverture du hayon avec les portières et le hayon verrouillés, le relâchement de la gâche du hayon peut nécessiter plusieurs secondes une fois qu'on a appuyé sur l'ouverture électrique du hayon.*
- *Il est possible de fermer le hayon lorsque les portières sont verrouillées à l'aide de la clé laissée dans le véhicule. Cependant, afin de ne pas enfermer la clé dans le véhicule, il est possible d'ouvrir le hayon en appuyant sur le système d'ouverture électrique du hayon. Si le hayon ne peut pas être ouvert malgré cette procédure, le refermer tout d'abord complètement puis appuyer sur l'ouverture électrique du hayon pour l'ouvrir complètement.*

- Lorsque la gâche du hayon est relâchée en appuyant sur l'ouverture électrique du hayon, celui-ci se soulève légèrement. Si le hayon n'a pas fonctionné depuis un certain temps, il ne peut pas être levé.

**Pour l'ouvrir**

Appuyer à nouveau sur l'ouverture électrique du hayon.

**Pour le fermer**

Pour fermer le hayon à partir de la position légèrement soulevée, commencer par l'ouvrir en appuyant sur le système d'ouverture électrique du hayon, puis attendre 1 seconde ou plus, puis fermer le hayon.

- Une alarme indiquée dans le tableau de bord avertit le conducteur que le hayon n'est pas complètement fermé.
- Si la batterie du véhicule est déchargée ou s'il y a une anomalie du système électrique et que le hayon ne peut pas être déverrouillé, il est possible de l'ouvrir en effectuant la procédure d'urgence.  
Se référer à *Lorsqu'il n'est pas possible d'ouvrir le hayon à la page 7-58.*

**Fermeture du hayon**

Abaisser doucement le hayon à l'aide de la poignée, puis pousser dessus à deux mains pour le fermer.

Ne pas le claquer. Tirer le hayon vers le haut pour s'assurer qu'il est bien verrouillé.

Pour l'utilisation du hayon électrique, se référer à hayon électrique à la page 3-23.



**REMARQUE**

S'assurer que le hayon est bien fermé. Pour le hayon, le déplacer sans appuyer sur le système d'ouverture électrique du hayon pour vérifier qu'il n'a pas été laissé entrouvert.

**▼ Hayon électrique\***

Le hayon électrique s'ouvre/se ferme électriquement en utilisant les commandes dans le véhicule ou sur la télécommande du système d'ouverture.



**Surveiller le hayon électrique pendant qu'il s'ouvre ou se ferme et vous assurer qu'il se ferme complètement:**

Il est dangereux d'ouvrir ou de fermer le hayon électrique sans surveillance. À cause d'obstacles non vus et du dispositif de sécurité, le hayon peut ne pas se refermer complètement et, si personne ne s'en aperçoit, entraîner une blessure grave voire mortelle si un passager venait à tomber du véhicule.

\*Certains modèles.

## Portières et serrures

*Toujours vous assurer que la zone qui entoure le hayon ne contient pas d'obstacle avant de l'activer.*

### **Toujours s'assurer que la zone autour du hayon électrique ne présente pas de danger avant de l'actionner électriquement.**

*Il est dangereux de ne pas vérifier qu'il n'y ait personne dans la zone autour du hayon avant d'actionner celui-ci à l'aide de l'interrupteur du hayon électrique ou de la touche du système d'ouverture à télécommande. Une personne risquerait de se trouver coincée entre le hayon et un objet gênant lors de l'ouverture électrique du hayon, ou entre le hayon et le véhicule lors de sa fermeture électrique, ce qui pourrait causer un accident et de graves blessures.*

### **Ne jamais autoriser les enfants à utiliser le système du hayon électrique:**

*Il est dangereux de laisser les enfants utiliser l'interrupteur du hayon électrique et le système d'ouverture à télécommande. Les enfants ne sont pas conscients que les gens peuvent se faire coincer les doigts et les mains lorsque le hayon est en mouvement. Si le cou, la tête ou les mains d'une personne se trouvent coincées dans une portière qui se ferme, des blessures graves ou mortelles pourraient s'ensuivre.*

### **ATTENTION**

- *Lorsque vous refermez le hayon électrique, s'assurer qu'il n'y a pas de matières étrangères autour de la gâche. Si des matières étrangères bloquent la gâche, le hayon risque de ne pas se fermer correctement.*

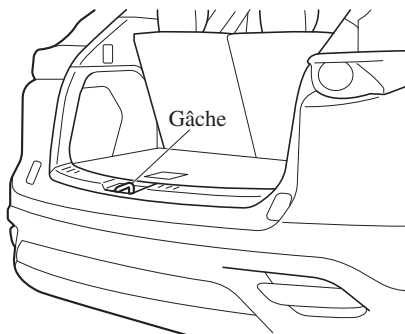

- *Ne pas installer des accessoires sur le hayon électrique autres que les accessoires spécifiés. Autrement il ne pourra pas être ouvert/fermé automatiquement et cela pourrait entraîner une panne.*
- *Faire bien attention lorsqu'on fait passer le hayon électrique du mode de fonctionnement électrique au mode manuel. Le hayon électrique risquerait de s'ouvrir/se fermer inopinément selon sa position, et des blessures pourraient s'ensuivre.*

### **REMARQUE**

- *Ne pas forcer inutilement sur le hayon électrique pendant l'ouverture/fermeture électrique. Forcer inutilement sur le hayon pourrait automatiquement modifier la direction du mouvement. Ceci pourrait aussi causer une panne.*

- *Le hayon électrique peut ne pas s'ouvrir/se fermer électriquement si le véhicule est garé sur un terrain en pente, si il y a un vent fort ou si il est chargé de neige.*
- *Si un fusible du système de hayon électrique a sauté, il est impossible d'ouvrir le hayon en utilisant l'interrupteur du hayon électrique ou l'ouverture électrique du hayon. Utiliser le levier d'urgence pour ouvrir le hayon.*
- *Fermer entièrement le hayon électrique avant de débrancher la batterie du véhicule. Si la batterie est débranchée lorsque le hayon est ouvert, celui-ci ne peut pas être ouvert ou fermé automatiquement une fois la batterie rebranchée. Si cela se produit, fermer complètement le hayon manuellement pour restaurer la fonction d'ouverture/de fermeture entièrement automatique.*
- *Si le hayon est chargé de neige, enlever la neige avant de faire fonctionner le hayon électrique. L'utilisation du hayon électrique avec une force excessive appliquée sur le hayon peut l'endommager.*

### **Commande via la télécommande**

Appuyer sur la touche du hayon électrique pendant une seconde ou plus. Les feux de détresse vont clignoter deux fois et le hayon s'ouvre/se ferme complètement après le bip sonore.

Se référer à Télécommande à la page 3-5.

### **REMARQUE**

- *Lorsque le contacteur est mis sur ON, l'émetteur ne fonctionne pas.*

- *Lorsque le hayon est ouvert avec la touche de hayon électrique de la télécommande, le hayon peut être ouvert même s'il est verrouillé.*
- *Si le bouton du hayon électrique sur la télécommande est enfoncé pendant l'ouverture ou la fermeture électrique du hayon, un bip sonore retentit et le hayon s'arrête. En appuyant de nouveau sur le bouton du hayon électrique, le mouvement du hayon s'inverse.*

### **Fonctionnement à l'aide d'un interrupteur**

#### **Conditions de fonctionnement**

#### **Ouverture du hayon**

Si le véhicule remplit toutes les conditions de fonctionnement suivantes, il est possible d'ouvrir le hayon électrique en utilisant la fonction électrique.

- Toutes les portières et le hayon sont déverrouillés.
- Le contacteur est positionné sur OFF ou le levier sélecteur est positionné sur P et le contacteur sur ON.

#### **Fermeture du hayon**

- Le contacteur est positionné sur OFF ou le levier sélecteur est positionné sur P et le contacteur sur ON.

### **REMARQUE**

- *Si le véhicule roule avec le levier sélecteur placé dans une autre position que P et que le hayon est ouvert ou fermé électriquement, le mouvement du hayon est le suivant :*  
***Pendant l'ouverture électrique***

## Portières et serrures

*L'avertisseur sonore retentit et le mouvement du hayon s'inverse automatiquement avant de se fermer.*

*Lorsque le levier sélecteur est positionné sur P, il est possible de reprendre l'opération du hayon électrique à l'aide des interrupteurs.*

### **Pendant la fermeture électrique**

*L'avertisseur sonore retentit, mais le hayon continue de se fermer.*

### **Opération depuis le siège conducteur (Pour l'ouverture/la fermeture)**

Appuyer sur l'interrupteur du hayon électrique pendant environ une seconde ou plus pendant que le hayon est en position ouverte/fermée complète. Les feux de détresse vont clignoter deux fois et le hayon s'ouvre/se ferme complètement après le bip sonore.

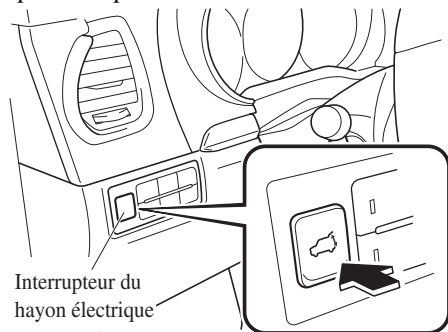

### **Opération depuis l'extérieur (Pour l'ouverture)**

Appuyer sur le système d'ouverture électrique du hayon, puis soulever le hayon. Les feux de détresse vont clignoter deux fois et le hayon s'ouvre automatiquement après le bip sonore.

### **(Avec la fonction avancée à télécommande)**

Un hayon verrouillé peut aussi être ouvert tandis que l'on est muni de la clé.

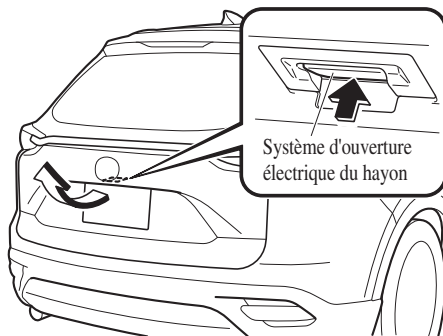

### **Opération depuis l'extérieur (Pour la fermeture)**

Appuyer sur l'interrupteur de fermeture du hayon électrique pendant que le hayon est complètement ouvert. Les feux de détresse vont clignoter deux fois et le hayon se ferme automatiquement après le bip sonore.

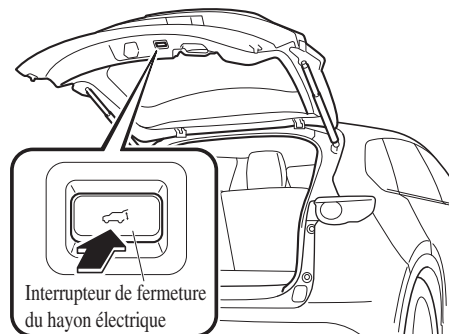



## REMARQUE

Si l'interrupteur du hayon électrique/interrupteur de fermeture du hayon électrique est enfoncé ou si l'ouverture électrique du hayon est actionnée alors que le hayon est en train de s'ouvrir/de se fermer électriquement, un bip sonore retentit et le hayon s'arrête. Ensuite, il repart en sens inverse dès que l'un des interrupteurs est à nouveau enfoncé.

## Hayon mains libres\*

Lorsque le capteur de hayon mains libres, situé dans la partie inférieure centrale du pare-chocs arrière, détecte un mouvement du pied (hayon actionné par un mouvement de coup de pied), le hayon s'ouvre et se ferme automatiquement. Le hayon peut être ouvert/fermé même avec les deux mains occupées, par exemple lorsque vous transportez des bagages.

## Conditions de fonctionnement

Effectuer le mouvement de coup de pied avec le pied lorsque toutes les conditions suivantes sont remplies et que le véhicule est à l'arrêt.

**(Lorsque le contacteur est positionné sur OFF)**

- Vous portez la télécommande.
- Le hayon mains libres est activé.

**(Lorsque le contacteur est positionné sur ON)**

- Vous portez la télécommande.
- Le hayon mains libres est activé.
- Le levier sélecteur est en position P.

## Comment effectuer le mouvement de coup de pied

A : Environ 30—50 cm (12—19,7 po)  
B : Environ 10 cm (3,9 in)

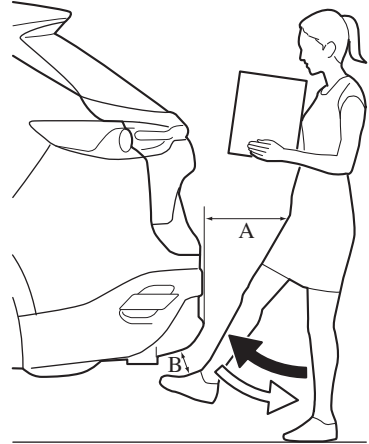

1. Se placer à environ 30—50 cm (12—19,7 po) derrière le centre du pare-chocs arrière.
2. Placer le pied à environ 10 cm (3,9 po) de la partie inférieure centrale du pare-chocs arrière.
3. Éloigner le pied du dessous du pare-chocs en moins d'une seconde environ après l'avoir placé sous le pare-chocs.

Lorsque le mouvement de coup de pied est effectué correctement, les feux de détresse clignotent 2 fois, un bip sonore retentit et le hayon s'ouvre/se ferme automatiquement. Veiller à ne pas toucher le hayon.

## Portières et serrures

Si le mouvement de coup de pied est effectué alors que le hayon s'ouvre/se ferme automatiquement, le hayon s'arrête. Si le mouvement de coup de pied est répété, le hayon se déplace dans la direction opposée à celle dans laquelle il se déplaçait avant de s'arrêter.

### **ATTENTION**

- Ne pas effectuer de mouvement de coup de pied lorsque vous portez des chaussures telles que des sandales, ou les pieds nus. Si votre pied entre en contact avec le tuyau d'échappement chaud, vous pourriez être gravement brûlé.
- Ne pas effectuer de mouvement de coup de pied si la zone où vous vous tenez est instable, comme une pente ou une route verglacée. Sinon, vous risquez de tomber et de vous blesser.
- Ne pas peindre le pare-chocs arrière ni y installer d'équipement supplémentaire. Sinon, le capteur de hayon mains libres risque de ne pas fonctionner normalement.
- Si vous transportez la télécommande autour du hayon ou s'il y a une autre personne autour du hayon qui transporte une télécommande, ne pas laisser ce qui suit se produire. Dans le cas contraire, le capteur de hayon mains libres fonctionnera et le hayon pourrait s'ouvrir/se fermer de manière inattendue, ce qui pourrait provoquer un accident.
  - Une personne qui n'a pas de télécommande sur soi effectue le mouvement de coup de pied.

- Lorsque le hayon est ouvert, une personne assise sur le bord du compartiment à bagages fait balancer ses jambes.
- Installation/retrait du cache de carrosserie ou déneigement autour du pare-chocs arrière.
- Ramasser quelque chose qui est tombé sous le pare-chocs arrière.
- Pulvérisation d'eau sur le pare-chocs arrière à l'aide d'un lave-auto haute pression.
- Pousser un chariot près du pare-chocs arrière.
- Un objet en mouvement tel qu'un animal ou une balle s'approche du pare-chocs arrière.

Pour éviter un fonctionnement involontaire, placer la télécommande en dehors de sa plage de fonctionnement ou désactiver le hayon mains libres à l'aide de Mazda Connect.

### **REMARQUE**

- Le capteur de hayon mains libres détecte dans une plage d'environ 30 cm (12 po) sur les côtés gauche et droit à partir du centre du pare-chocs arrière.

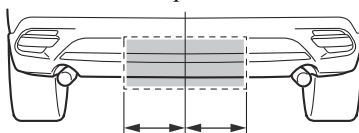

- Le capteur de hayon mains libres peut ne pas fonctionner normalement dans les conditions suivantes.
  - Votre pied reste placé dans la zone de détection.
  - Vous bougez votre pied à gauche et à droite à l'intérieur de la zone de détection.

- Le mouvement de coup de pied est trop rapide ou trop lent.
- Votre pied entre en contact avec le pare-chocs arrière lorsque vous effectuez un mouvement de coup de pied.
- Vous portez des chaussures comme des bottes en caoutchouc qui ne conduisent pas bien l'électricité.
- Il y a des équipements émettant de fortes ondes radio à proximité du véhicule.
- La zone de détection du capteur de hayon mains libres est sale.
- Si la zone de détection du capteur de hayon mains libres est sale, l'essuyer avec un chiffon propre. Placer la télécommande en dehors de sa plage de fonctionnement ou essuyer la zone autour du capteur avec un chiffon propre après avoir désactivé le hayon mains libres à l'aide de Mazda Connect.
- Si l'utilisation du capteur de hayon mains libres n'est pas possible même si les conditions d'utilisation sont remplies, consulter un concessionnaire agréé Mazda.

## **Activer/désactiver le hayon mains libres**

Le hayon mains libres peut être activé/désactivé.

Pour éviter un fonctionnement involontaire, désactiver la fonction.

Se référer à la section Réglages dans le manuel d'utilisation de Mazda Connect.

## **Modifier la position d'ouverture complète du hayon électrique**

La position d'ouverture complète du hayon électrique peut être modifiée en fonction de la hauteur du garage.

## **Pour modifier la position**

1. Arrêter le hayon à la hauteur souhaitée.
2. Appuyer sur l'interrupteur de fermeture du hayon électrique pendant environ trois secondes.  
Un bip retentit deux fois pour indiquer que la modification de la position est terminée.

## **REMARQUE**

Régler la position complètement ouverte désirée du hayon à plus de la moitié de son ouverture. Il est impossible de régler une position inférieure à la moitié de l'ouverture.

## **Pour réinitialiser**

1. Ouvrir le hayon.
2. Appuyer sur l'interrupteur de fermeture du hayon électrique pendant environ sept secondes.  
Un bip retentit trois fois pour indiquer que la réinitialisation a été effectuée.

## **REMARQUE**

Environ 3 secondes après avoir appuyé sur l'interrupteur, un bip sonore retentit 2 fois pour indiquer que la position d'ouverture complète du hayon a changé. Maintenir l'interrupteur enfoncé pendant environ 7 secondes pour terminer la réinitialisation.

## **Dispositif de sécurité**

Lorsque le hayon électrique est en train de s'ouvrir ou de se fermer électriquement et que le système détecte une personne ou un objet dans sa trajectoire, le hayon se déplace automatiquement dans la direction inverse et s'arrête.

### **! PRUDENCE**

#### **Toujours vérifier la zone autour du hayon électrique avant l'ouverture ou la fermeture:**

Ne pas contrôler la présence d'occupants et d'objets autour du hayon électrique avant de l'ouvrir/fermer est dangereux. Le dispositif de sécurité a été conçu pour éviter que quelque chose obstruant la trajectoire du hayon ne se retrouve coincé. Le système peut ne pas détecter certains objets qui se trouvent sur la trajectoire du hayon, selon leurs formes et positions. Néanmoins, si la fonction de sécurité détecte une obstruction et déplace le hayon dans la direction inverse, un occupant se trouvant dans la trajectoire du hayon pourrait être gravement blessé.

### **! ATTENTION**

Des capteurs sont installés des deux côtés du hayon électrique. Faites bien attention de ne pas égratigner ou endommager les capteurs avec des objets pointus. Cela pourrait empêcher le hayon électrique de s'ouvrir/se fermer automatiquement. Par ailleurs, si le capteur est endommagé pendant la fermeture automatique du hayon, le système s'arrête.

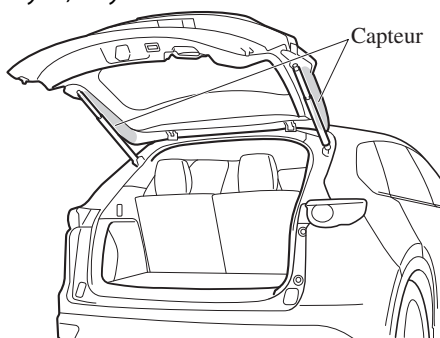

#### **REMARQUE**

Le dispositif de sécurité n'est pas actionné pendant l'opération de fermeture facile lorsque le hayon électrique se trouve entre la position quasiment fermée et la position complètement fermée.

Lorsque le hayon électrique est en train de s'ouvrir ou de se fermer et qu'un obstacle est détecté, un bip sonore retentit, le hayon se déplace dans la direction inverse et s'arrête.

#### **Easy Closure du hayon**

La fonction Easy Closure est un système qui ferme automatiquement le hayon complètement à partir de la position quasiment fermée.

Ce système fonctionne également lorsque le hayon est fermé manuellement.



**Lors de la fermeture du hayon, s'assurer de garder les mains et les doigts éloignés du hayon:**

*Il est dangereux de placer les mains ou les doigts près du hayon car celui-ci se ferme automatiquement à partir de la position quasiment fermée; les mains ou les doigts pourraient alors être coincés et entraînant une blessure.*

**REMARQUE**

- Si le dispositif d'ouverture électrique du hayon est appuyé alors que la fonction de fermeture facile est utilisée, il est possible d'ouvrir le hayon.*
- Si le hayon est ouvert/fermé répétitivement pendant une courte période de temps, la fonction de fermeture facile peut ne pas fonctionner. Attendre environ 2 secondes et essayer de nouveau.*

## Précautions concernant le carburant et les gaz d'échappement

### ▼ Carburant à utiliser

Les véhicules équipés de convertisseur catalytique ou de capteurs d'oxygène doivent fonctionner qu'avec du CARBURANT SANS PLOMB UNIQUEMENT, qui réduit les émissions d'échappement et minimise l'encrassement des bougies.

Pour obtenir les performances maximales du moteur, utiliser le carburant spécifié.

Carburant	Indice d'octane*1 (index anticognement)
Carburant ordinaire sans plomb	87 [méthode (R+M)/2] ou supérieur (91 RON ou supérieur)

\*1 La loi fédérale américaine oblige les stations-service à afficher l'indice d'octane sur les pompes à essence. Les carburants dont l'indice d'octane est inférieur à 87 (91 RON) affectent négativement l'efficacité du système antipollution et peuvent provoquer des cognements du moteur, voire endommager gravement celui-ci.



#### ➤ UTILISER DU CARBURANT SANS PLOMB UNIQUEMENT.

*Le carburant au plomb nuit au convertisseur catalytique et aux capteurs d'oxygène, et cause une détérioration du système antipollution et/ou des pannes.*

#### ➤ *Ce véhicule ne peut utiliser que des carburants oxygénés ne contenant pas plus de 10 % d'éthanol par volume. Le véhicule peut subir des dommages si le pourcentage d'éthanol dépasse cette spécification, ou si l'essence contient du méthanol. Arrêter d'utiliser tout type d'essence-alcool si les performances du moteur baissent.*

#### ➤ *Ne jamais ajouter d'additifs au système de carburant autres qu'un produit Mazda d'origine, sinon le système de contrôle des émissions pourrait être endommagé. S'adresser à un concessionnaire agréé Mazda pour plus de détails.*

L'essence mélangée à des produits oxygénés comme l'alcool ou un mélange d'éther est en général appelée carburant oxygéné. Le mélange d'essence commun qui peut être utilisé avec ce véhicule est de l'éthanol mélangé à 10 % ou moins. L'essence contenant de l'alcool, comme de l'éthanol ou du méthanol, est vendu sous l'appellation "Essence-alcool".

Les dommages au véhicule et les problèmes concernant la conduite suite à l'utilisation de ce qui suit peuvent ne pas être couverts par la garantie.

- Essence-alcool contenant plus de 10 % d'éthanol.
- Essence ou essence-alcool contenant du méthanol.
- Essence au plomb ou essence-alcool au plomb.

**▼ Système antipollution**

Ce véhicule est équipé d'un système antipollution (le convertisseur catalytique fait partie de ce système) qui le rend conforme aux lois applicables concernant les gaz d'échappement.

**Ne jamais stationner sur ou près de matières inflammables:**

*Le fait de se stationner sur des matières inflammables, comme de l'herbe sèche, est dangereux. Même lorsque le moteur est arrêté, le système d'échappement reste très chaud après l'utilisation normale et peut enflammer des matières inflammables. Cela pourrait causer de graves blessures ou la mort.*



*Ne pas respecter les précautions suivantes peut faire que le plomb se dépose sur le catalyseur à l'intérieur du convertisseur catalytique ou faire que le convertisseur catalytique devienne très chaud. Cela endommagera le convertisseur et découlera en de mauvaises performances.*

- UTILISER DU CARBURANT SANS PLOMB UNIQUEMENT.
- Ne pas conduire ce véhicule Mazda s'il présente des signes de mauvais fonctionnement.
- Ne pas rouler en roue libre avec le contacteur coupé.
- Ne pas descendre de côtes raides en prise (une vitesse engagée) avec le contacteur coupé.
- Ne pas faire tourner le moteur à un régime de ralenti élevé pendant plus de 2 minutes.
- Ne pas modifier le système antipollution. Toutes les vérifications et réglages doivent être réalisés par un mécanicien qualifié.
- Ne pas faire démarrer ce véhicule en le poussant ou en le remorquant.

**REMARQUE**

- *D'après la loi fédérale américaine, toute modification au système antipollution d'origine, avant la première vente et l'immatriculation d'un tel véhicule est soumise à des sanctions. Dans certains états, de telles modifications faites sur des véhicules usagés sont aussi sujettes à des sanctions.*
- *Lorsque le moteur est arrêté, le son d'une valve s'ouvrant et se fermant peut être audible à l'arrière du véhicule, cependant cela n'indique pas une anomalie. Le véhicule est équipé d'un dispositif d'auto-vérification qui opère après que le moteur soit arrêté.*

## Carburant et émission

---

### ▼ Gaz d'échappement du moteur (Monoxyde de carbone)



#### **Ne pas conduire le véhicule si l'on sent des odeurs de gaz d'échappement à l'intérieur du véhicule:**

*Le gaz d'échappement est dangereux. Ce gaz contient du monoxyde de carbone (CO), qui est incolore, inodore et extrêmement toxique. Si inhalé, il peut causer la perte de conscience et la mort. Si l'on sent une odeur de gaz d'échappement à l'intérieur du véhicule, garder toutes les vitres ouvertes et consulter un concessionnaire agréé Mazda, immédiatement.*

#### **Ne pas faire tourner le moteur dans un endroit clos:**

*Le fait de laisser tourner le moteur dans un endroit clos, comme un garage, est dangereux. Le gaz d'échappement qui contient de l'oxyde de carbone, un gaz extrêmement toxique, peut facilement entrer dans l'habitacle. Cela peut entraîner une perte de conscience ou même la mort.*

#### **Ouvrir les vitres ou régler le système de chauffage ou de refroidissement pour faire entrer de l'air frais lorsque le moteur tourne au ralenti:**

*Le gaz d'échappement est dangereux. Lorsque le véhicule est à l'arrêt avec les vitres fermées et le moteur tournant au ralenti pendant une longue durée, même dans un endroit qui n'est pas fermé, du gaz d'échappement qui contient de l'oxyde de carbone, un gaz extrêmement toxique, peut facilement entrer dans l'habitacle. Cela peut entraîner une perte de conscience ou même la mort.*

#### **Retirer la neige sous et autour du véhicule, en particulier du tuyau d'échappement, avant de faire démarrer le véhicule:**

*Le fait de laisser tourner le moteur lorsque le véhicule est arrêté dans de la neige profonde est dangereux. Le tuyau d'échappement peut être obstrué par la neige, faisant entrer du gaz d'échappement dans l'habitacle. Étant donné que le gaz d'échappement contient de l'oxyde de carbone, un gaz extrêmement toxique, toute personne dans le véhicule risque de perdre connaissance ou même de décéder.*



## Trappe de remplissage de carburant et bouchon de réservoir de carburant

### PRUDENCE

**Lors du retrait du bouchon du réservoir de carburant, desserrer le bouchon légèrement et attendre que le sifflement cesse, puis le déposer:**

Le jet de carburant est dangereux. Le carburant risque de causer des brûlures à la peau et aux yeux et est dangereux pour la santé si avalé. Du carburant sera projeté lorsqu'il y a une pression dans le réservoir de carburant et que le bouchon du réservoir de carburant est retiré trop rapidement.

**Avant de faire le plein de carburant, arrêter le moteur et garder les étincelles et les flammes loin de l'ouverture de remplissage de carburant:**

Les vapeurs de carburant sont dangereuses. Elles peuvent être enflammées par des étincelles ou des flammes, causant de graves brûlures ou blessures.

De plus, l'utilisation d'un bouchon du réservoir de carburant incorrect, ou si un bouchon n'est pas utilisé, peut causer une fuite de carburant qui peut entraîner de graves blessures ou la mort en cas d'accident.

**Ne pas continuer à faire l'appoint en carburant une fois que la buse de la pompe à essence se ferme automatiquement:**

Il est dangereux de continuer à faire l'appoint en carburant une fois que la buse de la pompe à essence s'est automatiquement fermée, car un remplissage excessif risque de faire déborder ou fuir le carburant. Un débordement et une fuite de carburant peuvent endommager le véhicule et, si le carburant prend feu, cela risque de déclencher un incendie et une explosion, entraînant des blessures graves voire la mort.

### ATTENTION

Toujours utiliser un bouchon de réservoir de carburant Mazda d'origine ou l'équivalent approuvé, disponible chez tout concessionnaire agréé Mazda. Un bouchon non adéquat peut causer des dommages importants aux systèmes d'alimentation et antipollution.

**(États-Unis et Canada)**

Il peut également faire allumer le voyant d'anomalie du moteur sur le tableau de bord.

### ▼ Ravitaillement

Avant de faire le plein d'essence, fermer toutes les portes, les vitres et le hayon, puis coupez le contact.

## Carburant et émission

1. Pour ouvrir la trappe de remplissage, tirez sur le dispositif d'ouverture à distance du couvercle.

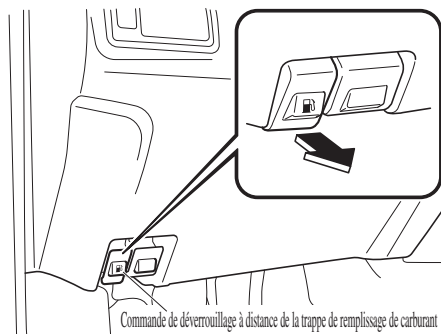

2. Pour retirer le bouchon de réservoir de carburant, le tourner dans le sens contraire des aiguilles d'une montre.
3. Fixez le capuchon retiré au côté intérieur de la trappe de remplissage.

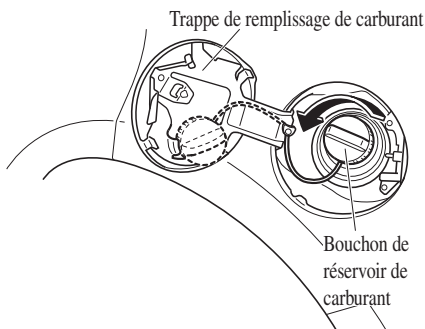

4. Insérez la buse de remplissage jusqu'au bout et commencez à faire le plein. Retirez la buse de remplissage après l'arrêt automatique du ravitaillement.
5. Pour fermer le bouchon de réservoir de carburant, le tourner dans le sens des aiguilles d'une montre jusqu'à ce qu'un dé clic se fasse entendre.

6. Pour fermer, appuyez sur la trappe de remplissage de carburant jusqu'à ce qu'il se verrouille en toute sécurité.

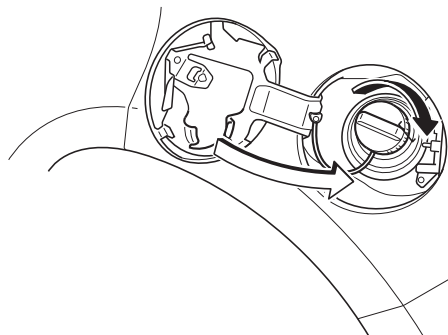

### ATTENTION

#### **(États-Unis et Canada)**

*Si le voyant de vérification de bouchon du réservoir de carburant s'allume, il est possible que le bouchon du réservoir de carburant ne soit pas installé correctement. Si le voyant s'allume, stationner le véhicule en toute sécurité, à l'écart de la route, retirer le bouchon du réservoir de carburant et le réinstaller correctement. Une fois le bouchon correctement installé, il est possible que le voyant du bouchon du réservoir de carburant reste allumé jusqu'à ce qu'un certain nombre de cycles de conduite aient été effectués. Un cycle de conduite inclut le démarrage du moteur (après quatre heures ou plus d'arrêt du moteur) et la conduite du véhicule sur des routes citadines et sur autoroute. Continuer à conduire lorsque le voyant de vérification du bouchon du réservoir de carburant s'allume peut entraîner l'activation du voyant d'anomalie du moteur.*

## Rétroviseurs

Avant de conduire, ajuster les rétroviseurs internes et externes.

### ▼ Rétroviseurs extérieurs

#### **! PRUDENCE**

***S'assurer de jeter un coup d'œil en arrière avant de changer de file:***

*Le fait de changer de file sans prendre en considération la distance actuelle du véhicule vu dans le rétroviseur convexe est dangereux. Cela peut causer un grave accident. Les objets vus dans le rétroviseur convexe sont plus proches qu'ils n'y apparaissent.*

#### Type de rétroviseur

##### **Type plat (côté conducteur)**

Rétroviseur à surface plate.

##### **Type convexe (côté passager avant)**

Le rétroviseur possède une courbure simple sur sa surface.

#### Réglage du rétroviseur électrique

Le contacteur doit être sur la position ACC ou ON.

Pour régler:

1. Faire tourner l'interrupteur du rétroviseur vers la gauche L ou la droite R pour sélectionner le rétroviseur de gauche ou de droite.

2. Appuyer sur l'interrupteur de rétroviseur pour faire le réglage désiré.

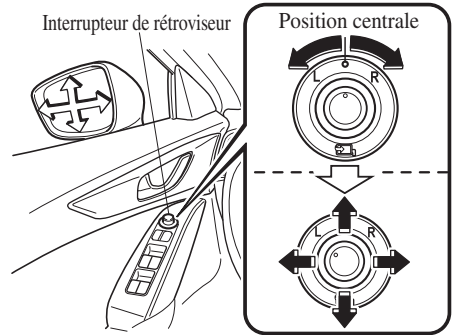

Après avoir réglé le rétroviseur, verrouiller la commande en faisant tourner l'interrupteur à la position centrale.

#### Rétroviseur extérieur rabattable

#### **! PRUDENCE**

***S'assurer de toujours retourner les rétroviseurs extérieurs en position pour la conduite avant de démarrer:***

*Il est dangereux de conduire avec les rétroviseurs extérieurs repliés. La vision arrière sera réduite, et cela peut causer un accident.*

## Rétroviseurs

### Rétroviseur extérieur rabattable manuellement

Replier le rétroviseur extérieur vers l'arrière jusqu'à ce qu'il soit contre le véhicule.

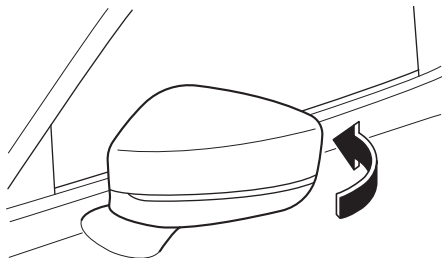

### Rétroviseur extérieur rabattable électriquement

#### **! PRUDENCE**

**Ne pas toucher un rétroviseur extérieur rabattable électriquement pendant qu'il est en mouvement:**

Il est dangereux de toucher le rétroviseur extérieur rabattable électriquement lorsqu'il est en mouvement. Votre main pourrait être pincée et blessée ou le rétroviseur pourrait être endommagé.

**Utiliser l'interrupteur du rétroviseur extérieur pour mettre le rétroviseur sur la position route :**

Il est dangereux de régler le rétroviseur extérieur rabattable électriquement à la position route avec la main. Le rétroviseur ne se verrouillera pas en position et empêchera la visibilité arrière.

**Utiliser le rétroviseur extérieur rabattable électriquement uniquement lorsque le véhicule est stationné en toute sécurité :**

Il est dangereux d'actionner le rétroviseur extérieur rabattable électriquement pendant que le véhicule est en mouvement. Le souffle du vent sur le rétroviseur les fera tomber et vous ne pourrez pas les remettre en position de route, ce qui empêchera la visibilité arrière.

Le contacteur doit être sur la position ACC ou ON.

Pour rabattre le rétroviseur, tourner l'interrupteur de rétroviseur extérieur.

Pour remettre le rétroviseur en position de conduite, tourner l'interrupteur en position centrale.

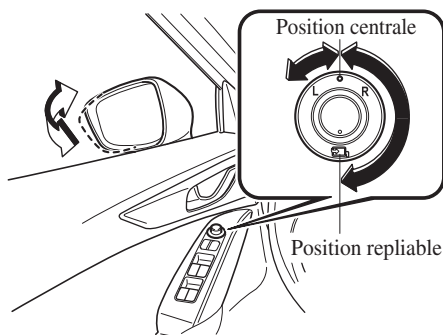

### Fonction de rabat automatique

La fonction de rabat automatique s'active lorsque le contacteur est placé sur OFF. Lorsque l'interrupteur du rétroviseur extérieur est dans une position autre que la position repliée, les rétroviseurs extérieurs se replient et se déplient automatiquement lorsque les portes sont verrouillées et déverrouillées.

De plus, lorsque le contacteur est mis sur ON ou que le moteur est démarré, les rétroviseurs extérieurs se déploient automatiquement.

**REMARQUE**

*Par temps froid, les rétroviseurs extérieurs peuvent ne pas se replier et se déplier automatiquement.*

*Si les rétroviseurs extérieurs ne se replient ou replient pas automatiquement, éliminer toute trace de glace ou de neige, puis actionner l'interrupteur du rétroviseur extérieur pour replier ou déplier les rétroviseurs extérieurs.*

**Annulation de la fonction de rabat automatique**

Pour annuler la fonction de rabatement automatique, suivre la méthode suivante à l'aide des interrupteurs de commande principaux.

1. Mettre le contacteur sur ON.
2. Si l'interrupteur de verrouillage de lève-vitre électrique est en position déverrouillée, le mettre en position verrouillée.
3. Appuyer et maintenir enfoncé l'interrupteur de lève-vitre électrique du passager avant et les interrupteurs de lève-vitres électriques arrière gauche/droite de portière du conducteur en même temps pendant 3 secondes ou plus.

**REMARQUE**

- *La fonction de rabatement automatique ne peut pas être annulée si les opérations ne sont pas complétées dans les délais indiqués ou si les étapes ne sont pas toutes suivies. Pour répéter la procédure, placer le contacteur sur OFF et reprendre depuis le début.*
- *S'il n'est pas possible d'annuler la fonction en suivant la méthode indiquée, s'adresser à un concessionnaire agréé Mazda.*

**Restaurer la fonction de rabat automatique**

Avec la fonction de rabatement automatique annulée, répéter les opérations indiquées ci-dessus pour la remettre en fonction.

**REMARQUE**

*S'il n'est pas possible de rétablir la fonction en effectuant la procédure de rétablissement indiquée, s'adresser à un concessionnaire agréé Mazda.*

**Fonctionnement du rétroviseur extérieur avec le moteur éteint\***

Les rétroviseurs extérieurs peuvent être utilisés pendant environ 40 secondes après que le contacteur a été tourné de la position ON à la position d'arrêt.

## Rétroviseurs

### ▼ Rétroviseur intérieur



**Ne pas empiler de bagages ou d'autres objets sur une hauteur dépassant les dossiers de siège:**

*Les bagages empilés sur une hauteur dépassant les dossiers de siège sont dangereux. Ils peuvent obstruer la vue arrière ce qui peut causer une collision avec un autre véhicule lors d'un changement de file.*

#### Réglage du rétroviseur intérieur

Avant de démarrer, régler le rétroviseur intérieur pour centrer la vue arrière par la lunette arrière.

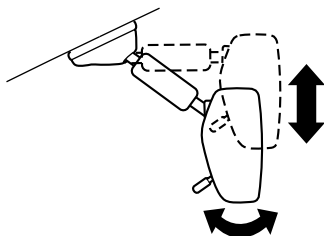

#### **REMARQUE**

*Pour le rétroviseur de jour/nuit manuel, faire ce réglage avec le levier jour/nuit en position jour.*

### Réduire l'éblouissement causé par les phares

#### Rétroviseur de jour/nuit manuel

Pousser le levier jour/nuit vers l'avant pour une conduite de jour. Le tirer vers l'arrière pour réduire l'éblouissement causé par les phares des voitures roulant derrière.

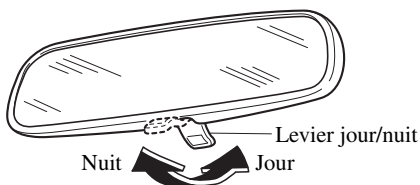

#### Rétroviseur à anti-éblouissement automatique

Le rétroviseur à anti-éblouissement automatique réduit automatiquement l'éblouissement causé par les phares des véhicules roulant derrière lorsque le contacteur est mis sur ON.

#### (Avec système de télécommande HomeLink) (Type A)

Appuyer sur la touche OFF (O) pour annuler la fonction d'anti-éblouissement automatique. Le témoin s'éteint.

Pour réactiver la fonction d'anti-éblouissement automatique, appuyer sur la touche ON (1). Le témoin s'allume.

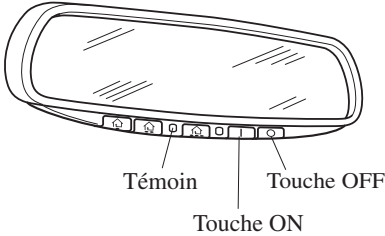

### (Type B)

Appuyer sur la touche ON/OFF (2) pour annuler la fonction d'anti-éblouissement automatique. Le témoin s'éteint.

Pour réactiver la fonction d'anti-éblouissement automatique, appuyer sur la touche ON/OFF (2). Le témoin s'allume.

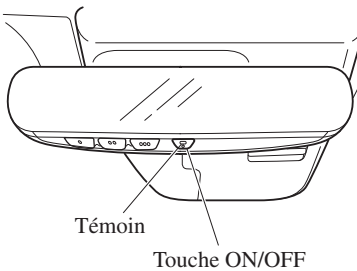

### (Sans système de télécommande HomeLink)

Appuyer sur la touche ON/OFF (2) pour annuler la fonction d'anti-éblouissement automatique. Le témoin s'éteint.

Pour réactiver la fonction d'anti-éblouissement automatique, appuyer sur la touche ON/OFF (2). Le témoin s'allume.

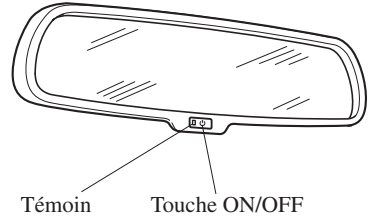

### REMARQUE

- Ne pas utiliser de produit de nettoyage pour vitres et ne pas accrocher d'objets sur ou près du capteur optique. Sinon, la sensibilité du capteur optique risque de diminuer et il peut ne pas fonctionner correctement.

**(Avec système de télécommande HomeLink)**

**(Type A)**

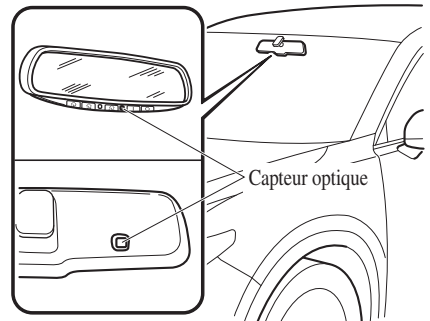

## Rétroviseurs



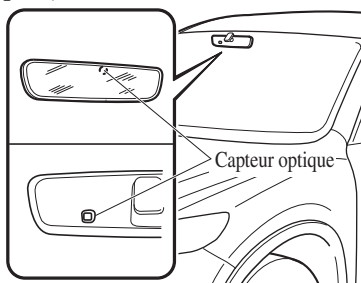

*(Type B)*

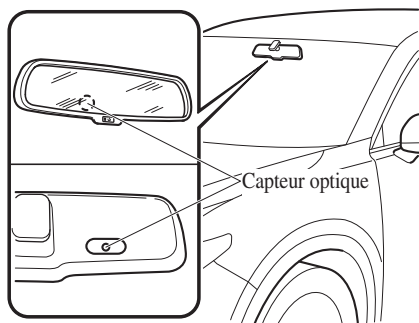

*(Sans système de télécommande HomeLink)*



*(Avec système de télécommande HomeLink)*

*Pour plus d'informations concernant les 3 touches (Type A , , /Type B , ) sur le rétroviseur à anti-éblouissement automatique.*

*Se référer à Système de télécommande HomeLink à la page 4-89.*

*La fonction d'anti-éblouissement automatique est annulée lorsque le contacteur est mis sur ON et que le levier sélecteur est sur la position de marche arrière (R).*



## Lève-vitre électrique

Les vitres peuvent être ouvertes/fermées à l'aide des interrupteurs de lève-vitres électriques.

### PRUDENCE

#### **S'assurer que rien ne se trouve sur la trajectoire d'une vitre que l'on désire fermer:**

La fermeture d'un lève-vitre électrique est dangereuse. Les mains, la tête ou même le cou d'une personne peuvent être coincés par la vitre et subir de graves blessures ou la mort. Cet avertissement s'applique en particulier aux enfants.

#### **Ne jamais permettre aux enfants de jouer avec les interrupteurs des lève-vitres électriques:**

Des interrupteurs de lève-vitres électriques non verrouillés à l'aide de l'interrupteur de verrouillage de lève-vitres électriques permettent aux enfants de faire fonctionner les vitres électriques accidentellement, ce qui peut causer de graves blessures si les mains, la tête ou le cou d'un enfant est coincé par une vitre.

Vérifier que rien ne bloque la vitre électrique juste avant qu'elle atteigne sa position de fermeture complète ou lorsque l'interrupteur de vitre électrique est maintenu complètement vers le haut:

Le fait de bloquer une vitre électrique juste avant qu'elle atteigne sa position de fermeture complète ou lorsque l'interrupteur de vitre électrique est maintenu complètement vers le haut est dangereux.

Dans ces cas, la fonction de sécurité ne peut pas bloquer la fermeture complète de la vitre. Si des doigts sont pris, cela peut entraîner de graves blessures.

#### **REMARQUE**

En roulant avec l'une des vitres arrière ouverte, il est possible qu'un bruit de résonance se fasse entendre. Ceci n'indique toutefois pas une anomalie. Ce bruit peut être atténué en ouvrant légèrement une vitre avant ou en modifiant le niveau d'ouverture de la vitre arrière.

# Vitres

## ▼ Ouverture/fermeture des vitres

La vitre s'ouvre lorsque l'interrupteur est enfoncé et se ferme lorsque l'interrupteur est tiré vers le haut avec le contacteur positionné sur ON. Ne pas ouvrir ou fermer 3 vitres ou plus à la fois.

Les vitres arrière et du côté passager avant peuvent être ouvertes/fermées lorsque l'interrupteur de verrouillage de lève-vitre électrique de la portière du conducteur est en position déverrouillée. Garder cet interrupteur dans la position verrouillée tant que les enfants sont dans le véhicule.

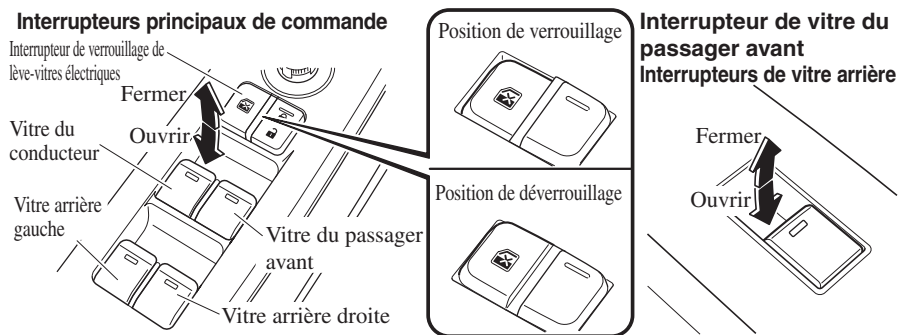

### REMARQUE

- Un lève-vitre électrique ne peut plus s'ouvrir ou se fermer si vous continuez à appuyer sur l'interrupteur après l'avoir entièrement ouvert ou fermé. Si le lève-vitre électrique ne s'ouvre pas/ferme pas, attendre un moment puis utiliser de nouveau l'interrupteur.
- Les vitres côté passager peuvent être ouvertes ou fermées à l'aide des interrupteurs principaux sur la portière du conducteur.
- Le lève-vitres électrique peut être utilisé jusqu'à environ 40 secondes après que le contacteur soit tourné de la position ON à la position ACC ou d'arrêt avec toutes les portières fermées. Si une des portières avant est ouverte, le lève-vitre électrique ne fonctionnera plus.  
Pour l'utilisation du lève-vitre avec le moteur éteint, l'interrupteur doit être maintenu fermement jusqu'à ce que la vitre soit fermée car la fonction de fermeture automatique n'opérera pas.
- Lorsque l'interrupteur de verrouillage des vitres électriques est en position verrouillée, le voyant sur chaque interrupteur de vitre électrique, sauf celui sur l'interrupteur de vitre électrique côté conducteur, s'éteint. Le voyant peut être difficile à voir selon la luminosité environnante.

**▼ Ouverture/fermeture automatique**

Pour ouvrir complètement la vitre automatiquement, enfoncer l'interrupteur bien à fond, puis le relâcher. La vitre s'ouvrira alors automatiquement. Pour fermer complètement la vitre automatiquement, tirer l'interrupteur à fond vers le haut, puis le relâcher. La vitre se fermera alors automatiquement.

Pour arrêter la vitre avant son ouverture ou sa fermeture complète, tirer ou appuyer sur l'interrupteur dans le sens opposé au déplacement de la vitre, puis le relâcher.

**REMARQUE****Procédure d'initialisation du système de lève-vitre électrique**

*Si la batterie a été déconnectée lors des travaux d'entretien du véhicule, ou pour d'autres raisons telles que l'actionnement continu d'un interrupteur après que la fenêtre ait été complètement ouverte/fermée, la fenêtre ne s'ouvrira pas et ne se fermera pas complètement automatiquement.*

*La fonction automatique de lève-vitre électrique ne sera rétablie que pour un lève-vitre électrique qui a été réinitialisé.*

1. Mettre le contacteur sur ON.
2. S'assurer que l'interrupteur de verrouillage de lève-vitres électriques situé sur la portière du conducteur n'est pas enfoncé.
3. Appuyer sur l'interrupteur et ouvrir la vitre complètement.
4. Tirer l'interrupteur pour fermer la vitre complètement et le maintenir pendant environ 2 secondes après que la vitre soit complètement fermée.

5. S'assurer que les lève-vitres électriques fonctionnent correctement en utilisant les interrupteurs de portières.

**▼ Vitre à dispositif de sécurité**

Si un corps étranger est détecté entre la vitre et le cadre de vitre lors de la fermeture automatique de la vitre (se reporter à l'ouverture/fermeture automatique à la page 3-45), la fermeture de la vitre est interrompue et la vitre s'ouvre automatiquement de moitié.

**REMARQUE**

- *Le dispositif de sécurité peut fonctionner dans les conditions suivantes :*
  - *Un impact important est détecté lors de la fermeture automatique de la vitre.*
  - *La vitre est fermée automatiquement à très basses températures.*
  - *Si le dispositif de sécurité se déclenche et la vitre ne peut pas être fermée automatiquement, tirer et maintenir l'interrupteur et la vitre se fermera.*
  - *Le dispositif de sécurité de vitre ne fonctionne qu'une fois que le système a été réinitialisé.*

**▼ Fonctionnement des lève-vitres électriques à distance**

Il est possible d'ouvrir tous les lève-vitres électriques depuis l'extérieur du véhicule après la fermeture des portières. Les lève-vitres électriques peuvent être commandés à distance lorsque l'interrupteur de verrouillage de lève-vitre électrique sur la portière du conducteur est en position verrouillée ou déverrouillée.

## Vitres

Le fonctionnement des lève-vitres électriques à distance est activé dans les conditions suivantes.

- Toutes les portières et le hayon sont fermés.
- Le contacteur est positionné sur OFF.

### **REMARQUE**

*Les vitres électriques ne peuvent pas être ouvertes de l'extérieur du véhicule si l'initialisation des vitres électriques n'a pas été effectuée.*

### **Ouverture**

Les vitres peuvent être ouvertes pour aérer l'habitacle avant d'entrer dans le véhicule. Appuyer rapidement et brièvement 3 fois sur le bouton de déverrouillage de la clé, puis immédiatement après, maintenir le bouton de déverrouillage enfoncé pour ouvrir les fenêtres.



Pour arrêter l'ouverture des vitres, relâcher la touche. Si l'on effectue à nouveau l'opération depuis le début, les vitres s'ouvrent.

## Toit ouvrant transparent\*

Le toit ouvrant transparent peut être ouvert ou fermé lorsque vous utilisez l'interrupteur d'inclinaison/ouverture au plafond au niveau des sièges avant.

### **! PRUDENCE**

***Ne pas laisser les passagers se tenir debout ou sortir une partie de leur corps par l'ouverture du toit ouvrant transparent pendant que le véhicule se déplace:***

*Le fait de sortir la tête, les bras ou toute autre partie du corps par l'ouverture du toit ouvrant transparent est dangereux. Une tête ou des bras peuvent être frappés par un objet lorsque le véhicule se déplace. Ceci peut causer la mort ou de graves blessures.*

***Ne jamais laisser les enfants jouer avec l'interrupteur d'inclinaison/ouverture :***

*L'interrupteur d'inclinaison/ouverture permet aux enfants de faire fonctionner le toit ouvrant transparent accidentellement, ce qui peut causer de graves blessures si les mains, la tête ou le cou d'un enfant est coincé par le toit ouvrant transparent.*

***S'assurer que rien ne se trouve sur la trajectoire du toit ouvrant transparent avant de le fermer:***

*Un toit ouvrant transparent qui se ferme est dangereux. Les mains, la tête ou même le cou d'une personne, en particulier les enfants, peuvent être coincés lors de la fermeture et subir de graves blessures ou la mort.*

**S'assurer que rien ne bloque le toit ouvrant transparent juste avant sa fermeture complète:**

*Le fait de bloquer le toit ouvrant transparent juste avant sa fermeture complète est dangereux.*

*Dans ce cas, la fonction de sécurité ne peut pas empêcher la fermeture du toit ouvrant transparent. Si des doigts sont pris, cela peut entraîner de graves blessures.*

**⚠ ATTENTION**

- *Ne pas s'asseoir ni poser des objets lourds sur la zone d'ouverture et de fermeture du toit ouvrant transparent. Le toit ouvrant transparent risque autrement d'être endommagé.*
- *Ne pas ouvrir ou fermer le toit ouvrant transparent en forçant par températures glaciales ou lors de chutes de neige. Le toit ouvrant transparent risque autrement d'être endommagé.*
- *Le panneau pare-soleil ne s'incline pas. Pour éviter d'endommager le panneau pare-soleil, ne pas le pousser vers le haut.*
- *Ne pas fermer le panneau pare-soleil pendant que le toit ouvrant transparent s'ouvre. Si on force le panneau pare-soleil à se fermer, on risque de l'endommager.*

**▼ Inclinaison/coulissement**

Le toit ouvrant transparent ne peut être ouvert ou fermé électriquement uniquement lorsque le contacteur est mis sur ON.

- Avant de sortir du véhicule ou de le laver, vérifier que le toit ouvrant transparent est complètement fermé afin que l'eau ne pénètre pas dans l'habitacle.

- Après le lavage du véhicule Mazda ou après qu'il ait plu, éponger l'eau accumulée sur le toit ouvrant transparent avant de l'ouvrir pour éviter la pénétration d'eau qui risque de causer de la rouille ou d'endommager la garniture du pavillon.

Interrupteur d'inclinaison/ouverture

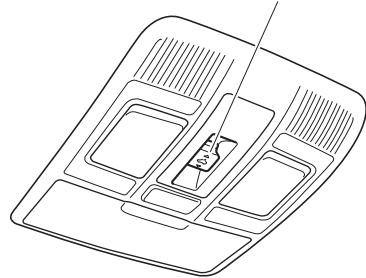

**Inclinaison**

L'arrière du toit ouvrant transparent peut être relevé pour fournir plus de ventilation.

Pour une inclinaison automatique complète, appuyer momentanément sur l'interrupteur d'inclinaison/ouverture. Pour effectuer la fermeture automatique, appuyer momentanément sur l'interrupteur d'inclinaison/ouverture vers l'avant. Pour interrompre l'inclinaison en cours, appuyer sur l'interrupteur d'inclinaison/ouverture.

## Vitres

Lorsque le toit ouvrant transparent est déjà glissé en position ouverte et que vous souhaitez l'incliner en position ouverte, fermez d'abord le toit ouvrant transparent puis effectuez l'inclinaison.

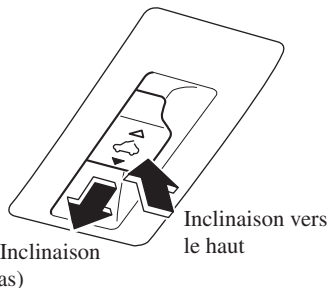

### Coulissement

Pour une ouverture automatique complète, appuyer momentanément sur l'interrupteur d'inclinaison/ouverture vers l'arrière.

Pour effectuer la fermeture complète automatiquement, appuyer momentanément sur l'interrupteur d'inclinaison/ouverture vers l'avant.

Pour interrompre le coulissement en cours, appuyer sur l'interrupteur d'inclinaison/ouverture.

Lorsque le toit ouvrant transparent est déjà incliné en position ouverte et que vous souhaitez le faire glisser en position ouverte, fermez d'abord le toit ouvrant transparent puis faites-le glisser.

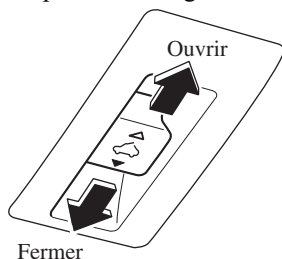

### **REMARQUE**

*Si le toit ouvrant transparent ne fonctionne pas normalement, effectuer la procédure suivante :*

1. Mettre le contacteur sur ON.
2. Appuyer sur l'interrupteur d'inclinaison, ou ouvrir partiellement en inclinant l'arrière du toit ouvrant transparent.
3. Répéter l'étape 2. L'arrière du toit ouvrant transparent s'ouvre en s'inclinant jusqu'à la position complètement ouverte, puis se ferme légèrement.

*Si la procédure de réinitialisation est effectuée pendant que le toit ouvrant transparent est en position de coulissement (ouverture partielle), le toit se ferme avant que l'inclinaison arrière ne s'ouvre.*

### ▼ **Toit ouvrant transparent à dispositif de sécurité**

Si une main, la tête d'une personne ou un autre objet bloque le toit ouvrant transparent lors de sa fermeture, il s'arrête et repart dans le sens d'ouverture.

### **REMARQUE**

- *Le dispositif de sécurité peut fonctionner dans les conditions suivantes :*
- *Un impact important est détecté lors de la fermeture automatique du toit ouvrant transparent.*
- *Le toit ouvrant transparent est fermé automatiquement à très basses températures.*

- Si le dispositif de sécurité se déclenche et le toit ouvrant transparent ne peut pas être fermé automatiquement, appuyer sur l'interrupteur d'inclinaison/ouverture et le toit ouvrant transparent se fermera.
- Le dispositif de sécurité de toit ouvrant transparent ne fonctionne qu'une fois que le système a été réinitialisé.

### ▼ Panneau pare-soleil

Le panneau pare-soleil peut être ouvert et fermé manuellement.

Le panneau pare-soleil s'ouvre lorsque le toit ouvrant transparent glisse pour s'ouvrir, mais il doit être fermé manuellement.

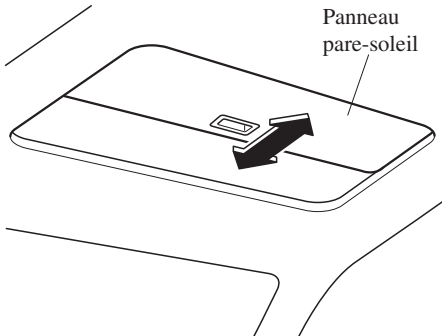

## Système de sécurité

---

### Modifications et accessoires additionnels

Mazda ne peut pas garantir le fonctionnement des systèmes d'immobilisation et antivol s'il a été modifié ou si un accessoire additionnel a été installé.

#### ATTENTION

*Afin d'éviter d'endommager le véhicule, ne pas modifier le système ou installer d'accessoire additionnel sur les systèmes d'immobilisation et antivol ou sur le véhicule.*

### Système d'immobilisation

Le système d'immobilisation ne permet de démarrer le moteur qu'avec une clé reconnue par le système.

Si quelqu'un essaie de démarrer le moteur avec une clé non reconnue par le système, le moteur ne démarrera pas, ce qui aide à protéger le véhicule contre le vol.

En cas de problème avec le système d'immobilisation ou la clé, s'adresser à un concessionnaire agréé Mazda.

#### ATTENTION

- *Les équipements radio de ce type sont réglementés par des lois aux États-Unis. Les changements ou modifications non spécifiquement approuvés par l'entité responsable de la conformité peuvent annuler le droit de l'utilisateur de faire fonctionner cet appareil.*
- *Afin de ne pas endommager la clé, ne pas:*
  - *Laisser la clé tomber.*
  - *Mouiller la clé.*
  - *Exposer la clé à des champs magnétiques.*
  - *Exposer la clé à des températures élevées, dans des endroits au soleil comme sur le tableau de bord ou sur le capot.*
- *Si le moteur ne démarre pas à l'aide de la clé correcte, et que le témoin de sécurité reste allumé ou clignote, il peut y avoir un mauvais fonctionnement du système. S'adresser à un concessionnaire agréé Mazda.*



**REMARQUE**

- Les clés possèdent un code électronique unique. Pour cette raison et pour plus de sécurité, il faut attendre un certain temps avant d'obtenir une clé de rechange. Elles ne peuvent être obtenues que par l'intermédiaire d'un concessionnaire agréé Mazda.
- S'assurer de toujours garder une clé de rechange, au cas où une clé serait perdue. En cas de perte d'une clé, s'adresser dès que possible à un concessionnaire agréé Mazda.
- Si une clé est perdue, un concessionnaire agréé Mazda fera un réglage des codes électroniques des clés restantes et du système d'immobilisation. Apporter toutes les clés restantes au concessionnaire agréé Mazda pour les faire réinitialiser. Le démarrage du véhicule à l'aide d'une clé dont le code électronique n'a pas été réglé sera impossible.

**▼ Fonctionnement****REMARQUE**

- Le moteur risque de ne pas démarrer et le témoin de sécurité peut s'allumer ou clignoter si la clé est placée dans une zone où le système parvient difficilement à détecter le signal, par exemple sur le tableau de bord ou dans la boîte à gants. Placer la clé à un autre endroit dans la plage du signal, placer le contacteur en position d'arrêt, puis redémarrer le moteur.

- Les signaux d'une station de radio ou de télévision, d'un émetteur récepteur, ou d'un téléphone cellulaire peuvent causer des interférences avec le système d'immobilisation. Si le moteur ne démarre pas même lorsque la clé correcte est utilisée, vérifier le témoin de sécurité.

**Armement**

Le système est armé lorsque le contacteur est tourné de la position ON à la position d'arrêt.

Le témoin de sécurité sur le tableau de bord clignotera à intervalles de 2 secondes, jusqu'à ce que le système soit désarmé.

**Désarmement**

Le système est désarmé lorsque le contacteur est mis sur ON à l'aide de la clé programmée correcte. Le témoin de sécurité s'allume pendant 3 secondes environ, puis s'éteint. Si le moteur ne démarre pas à l'aide de la clé correcte, et que le témoin de sécurité reste allumé ou clignote, essayer de procéder comme suit: Vérifier si la clé se trouve bien dans la plage de fonctionnement pour la transmission du signal. Mettre le contacteur sur la position d'arrêt, puis redémarrer le moteur. Si le moteur ne démarre toujours pas après 3 essais ou plus, s'adresser à un concessionnaire agréé Mazda.

## REMARQUE

- Si le témoin de sécurité se met à clignoter et clignote continuellement pendant la conduite, ne pas arrêter le moteur. Se rendre chez un concessionnaire agréé Mazda et faire vérifier le système. Si le moteur est arrêté pendant que le voyant clignote, il sera impossible de le redémarrer.
- Étant donné que les codes électroniques sont réinitialisés lors de la réparation du système d'immobilisation, les clés sont nécessaires. Veiller à apporter toutes les clés chez un concessionnaire agréé Mazda afin que ce dernier puisse les programmer.

## Système antivol\*

Si le système antivol détecte une intrusion non autorisée dans le véhicule pouvant résulter en un vol du véhicule ou de son contenu, l'alarme se déclenche en faisant retentir l'avertisseur sonore et en faisant clignoter les feux de détresse pour signaler dans la zone environnante que la situation est anormale.

Le système ne fonctionnera que s'il est correctement armé. Il faut donc suivre la procédure d'armement correcte lorsque l'on quitte le véhicule.

### ▼ Fonctionnement

#### Conditions de déclenchement du système

L'avertisseur sonore retentira de façon intermittente et les feux de détresse clignoteront pendant 30 secondes environ si le système est déclenché par une des conditions suivantes:

- Déverrouillage d'une portière à l'aide de la clé auxiliaire, de l'interrupteur de verrouillage de portière ou d'une commande intérieure de verrouillage de portière.
- Ouverture forcée d'une portière, du capot ou du hayon.
- Ouverture du capot en actionnant la poignée de déverrouillage du capot.
- Placer le contacteur sur ON sans l'aide du bouton de démarrage du moteur.

Si le système est déclenché de nouveau, les feux et l'avertisseur sonore seront activés jusqu'à ce que la portière du conducteur ou le hayon soit déverrouillé à l'aide de la télécommande.

**(Avec la fonction avancée à télécommande)**

Les lumières et l'avertisseur sonore peuvent aussi être désactivés en appuyant sur l'interrupteur de commande d'une portière.

**REMARQUE**

- *Le hayon ne s'ouvre pas quand le système antivol fonctionne.*
- *Pour les véhicules équipés d'un hayon électrique, celui-ci peut être ouvert même lorsque le système antivol fonctionne, en appuyant sur la touche de hayon électrique de la télécommande ou sur l'interrupteur d'ouverture électrique du hayon tout en portant la clé.*
- *Si la batterie arrive est épuisée pendant que le système antivol est armé, l'avertisseur sonore sera activé et les feux de détresse se mettront à clignoter lorsqu'on rechargera ou qu'on remplacera la batterie.*

**▼ Comment mettre le système en circuit**

1. Bien fermer les vitres et le toit ouvrant transparent\*.
2. Mettre le contacteur sur OFF.
3. S'assurer que le capot, les portières et le hayon sont fermés.
4. Appuyer sur la touche de verrouillage sur la télécommande ou verrouiller la portière de conducteur de l'extérieur en utilisant la clé auxiliaire.  
Les feux de détresse clignoteront une fois.  
La méthode suivante armera également le système antivol:  
Appuyer sur l'interrupteur de verrouillage de portière "🔒" tandis

qu'une portière est ouverte et ensuite fermer toutes les portières.

**(Avec la fonction avancée à télécommande)**

Appuyer sur un interrupteur de commande.

Le témoin de sécurité sur le tableau de bord clignote deux fois par seconde pendant 20 secondes.



5. Après 20 secondes, le système est complètement armé.

**REMARQUE**

- *Le système antivol peut également être activé en actionnant la fonction de verrouillage automatique lorsque les portières, le hayon et le capot sont fermés.*

*Se référer à Télécommande à la page 3-5.*

- *Le système sera désarmé si l'une des opérations suivantes a lieu dans les 20 secondes après avoir appuyé sur la touche de verrouillage:*

- *Déverrouillage d'une portière.*
- *Ouvrir une portière.*
- *Ouvrir le capot.*
- *Mise du contacteur sur ON.*

*Pour armer le système de nouveau, suivre la procédure d'armement.*

- *Si les portières sont verrouillées en appuyant sur la touche de verrouillage de la télécommande ou à l'aide de la clé auxiliaire alors que le système antivol est armé, les feux de détresse clignotent une fois pour indiquer que le système est armé.*

## Système de sécurité

---

### ▼ Pour désarmer le système

Un système armé peut être désactivé en utilisant l'une des méthodes suivantes:

- La touche de déverrouillage de la télécommande est enfoncée.
- En démarrant le moteur avec le bouton de démarrage du moteur.
- **(Avec la fonction avancée à télécommande)**
  - En appuyant sur l'interrupteur de commande des portières.

Les feux de détresse clignoteront deux fois.

#### **REMARQUE**

*Si les portières sont déverrouillées en appuyant sur la touche de déverrouillage de la télécommande alors que le système antivol est désactivé, les feux de détresse clignotent deux fois pour indiquer que le système est désactivé.*

### ▼ Pour arrêter l'alarme

Une alarme déclenchée peut être éteinte en procédant de l'une des façons suivantes:

- La touche de déverrouillage de la télécommande est enfoncée.
- En démarrant le moteur avec le bouton de démarrage du moteur.
- **(Avec la fonction avancée à télécommande)**
  - En appuyant sur l'interrupteur de commande des portières.
  - En appuyant sur le système d'ouverture électrique du hayon lorsqu'on est muni de la clé.
  - En appuyant sur la touche du hayon électrique de la télécommande.

Les feux de détresse clignoteront deux fois.

## Période de rodage

Aucun rodage spécial n'est nécessaire, il suffit de suivre quelques précautions durant les premiers 1 000 kilomètres (600 milles) afin d'accroître les performances, l'économie d'utilisation, et la durée de vie du véhicule.

- Ne pas emballer le moteur.
- Ne pas garder la même vitesse, rapide ou basse, pendant une longue période.
- Ne pas conduire constamment à plein régime ou à un régime moteur élevé pendant de longues périodes.
- Éviter les arrêts brusques.
- Éviter les démarrages en trombe.
- Ne pas tracter de remorque.

## Économiser le carburant et la protection de l'environnement

La manière dont on conduit ce véhicule Mazda détermine le nombre de kilomètres que l'on peut parcourir avec un plein de carburant. Utilisez ces suggestions pour économiser du carburant et réduire les émissions de CO<sub>2</sub>.

- Éviter de réchauffer le moteur pendant une durée prolongée. Dès que le moteur tourne régulièrement, commencer à conduire.
- Éviter les démarrages en trombe.
- Conduire à des petites vitesses.
- Anticiper quand freiner (éviter des freinages brusques).
- Suivre l'horaire d'entretien (page 6-4) et faire effectuer les inspections et réparations par un concessionnaire agréé Mazda.
- N'utiliser le climatiseur que lorsque nécessaire.
- Ralentir sur les routes noueuses.
- Garder les pneus gonflés aux pressions recommandées.
- Limiter la charge du véhicule au minimum.
- Ne pas garder le pied sur la pédale de frein lors de la conduite.
- Veiller à ce que l'alignement des roues soit correct.
- Garder les vitres fermées lorsque l'on roule à grande vitesse.
- Ralentir lorsque le vent est contraire ou latéral.

## Conseils concernant la conduite

---

### PRUDENCE

#### **Ne jamais arrêter le moteur lors de la descente d'une pente:**

*Le fait d'arrêter le moteur dans une descente est dangereux. Cela entraîne une perte du contrôle de la direction assistée et des servofreins, et risque de causer des dommages à la transmission. Toute perte du contrôle de la direction assistée et des servofreins peut causer un accident.*

### Conduite dans des conditions dangereuses

### PRUDENCE

#### **Faire très attention si l'on doit rétrograder sur des surfaces glissantes:**

*Le fait de rétrograder en gamme basse lors de la conduite sur des surfaces glissantes, est dangereux. Le changement soudain de vitesse de rotation des roues peut les faire déraiper. Ceci peut faire perdre le contrôle du véhicule et causer un accident.*

#### **Éviter de tourner brusquement, de conduire trop vite et de manœuvrer trop brutalement en conduisant ce véhicule:**

*Il est dangereux d'effectuer des virages trop serrés, de conduire trop vite et de manœuvrer brusquement ce véhicule car ceci augmenterait le risque de perte de contrôle du véhicule, de capotage du véhicule, de blessures graves ou mortelles. Ce véhicule a un centre de gravité placé haut. Les véhicules à centre de gravité placé en position haute, tels que les véhicules utilitaires, ne se comportent pas de la même façon que les véhicules à centre de gravité placé en position basse. Les véhicules utilitaires n'ont pas été conçus pour pouvoir faire des virages serrés à grande vitesse, pas plus que les voitures de sport surbaissées n'ont été conçues pour offrir des performances satisfaisantes en tout terrain.*

*En outre, les véhicules utilitaires ont un taux de capotage sensiblement plus élevé que les autres types de véhicule.*

*En cas de capotage, une personne n'ayant pas attaché sa ceinture de sécurité a beaucoup plus de chances de décéder qu'une personne ayant attaché sa ceinture.*

Lors de la conduite sur de la glace ou de l'eau, de la neige, de la boue, du sable ou sous toute autre condition dangereuse:

- Conduire prudemment et garder une distance suffisante pour le freinage.
- Éviter tout freinage brusque ou manœuvre brusque.
- Ne pas pomper sur la pédale de frein. Garder la pédale enfoncée. Se référer à “Système d'antiblocage de frein (ABS)” à la page 4-109.
- Si l'on est bloqué, sélectionner un rapport inférieur et accélérer doucement. Ne pas faire patiner les roues avant.
- Pour plus d'adhérence lors du démarrage sur des surfaces glissantes comme de la glace ou de la neige dure, utiliser du sable, du sel, des chaînes, du tapis ou tout autre matériau antidérapant sous les roues avant.

**REMARQUE**

*N'utiliser les chaînes que sur les roues avant.*

## Tapis de plancher

Nous recommandons l'utilisation de tapis de plancher Mazda d'origine.

### PRUDENCE

***Veiller à ce que les tapis de plancher soient bien accrochés sur les goupilles de retenue afin de les empêcher de s'amasser sous les pédales:***

*Il est dangereux d'utiliser un tapis de plancher qui n'est pas fixé, car il gênera l'utilisation des pédales d'accélérateur et de frein, et un accident risquerait alors de s'ensuivre.*

## Conseils concernant la conduite

### **Ne pas installer deux tapis de plancher empilés l'un sur l'autre du côté conducteur:**

*Il est dangereux d'installer deux tapis de plancher empilés l'un sur l'autre du côté conducteur, car les goupilles de retenue ne peuvent empêcher qu'un seul tapis de plancher de glisser vers l'avant.*

*Si le(s) tapis de plancher est (sont) mal fixé(s), ceci gênera l'utilisation des pédales, et un accident risquerait alors de s'ensuivre. Si un tapis de plancher tous temps est utilisé, toujours retirer le tapis de plancher d'origine.*

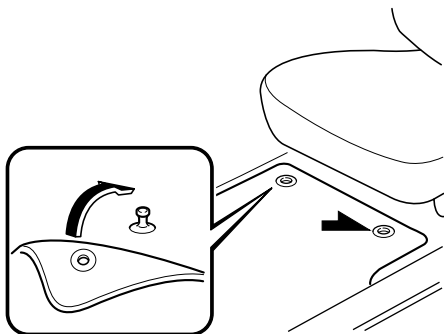

Lorsqu'on installe un tapis de plancher, placer le tapis de plancher de manière que ses œillets soient bien introduits par-dessus les extrémités pointues des broches de retenue.

## Pour désembourber le véhicule

### **! PRUDENCE**

**Ne pas faire patiner les roues à une vitesse supérieure à 56 km/h (35 mi/h), et ne pas laisser que quelqu'un soit directement derrière une roue lorsque l'on fait pousser le véhicule:**

*Lorsque le véhicule est bloqué, le fait de faire patiner les roues à grande vitesse est dangereux. Un pneu qui patine peut surchauffer et exploser. Ceci peut causer de graves blessures.*

### **! ATTENTION**

*Une période prolongée de balancement peut causer une surchauffe du moteur, des dommages à la boîte de vitesses, et des dommages aux pneus.*

Si l'on doit balancer le véhicule pour le sortir de la neige, du sable ou de la boue, appuyer légèrement sur l'accélérateur et déplacer le levier sélecteur, avec précautions, entre la position D et la position R.



## Conduite hivernale

Il est recommandé de transporter un nécessaire de secours, comprenant des chaînes pour pneus, un grattoir pour vitres, des signaux pyrotechniques, une petite pelle, des câbles de démarrage pour batterie et un sac de sable ou de sel. Demander à un concessionnaire agréé Mazda de vérifier ce qui suit:

- S'assurer qu'il y a un mélange d'antigel correct dans le radiateur.  
Se référer à Liquide de refroidissement du moteur à la page 6-23.
- Vérifier la batterie et les câbles. Le froid réduit la capacité de la batterie.
- Utilisez une huile moteur appropriée pour les plus basses températures ambiantes auxquelles le véhicule sera conduit (page 6-21).
- Inspecter le circuit d'allumage pour dommages ou mauvaises connexions.
- Utiliser du liquide de lave-glace antigel—ne jamais utiliser d'antigel pour moteur (page 6-25).

### REMARQUE

- *Enlever la neige avant de conduire. La neige laissée sur le pare-brise est dangereuse car elle pourrait gêner la vision.*
- *Ne pas appliquer une force excessive sur le grattoir pour vitres lorsque vous retirez de la glace ou de la neige gelée adhérant au verre du rétroviseur ou au pare-brise.*
- *Ne jamais utiliser d'eau tiède ou chaude pour retirer de la neige ou de la glace adhérant aux vitres et aux rétroviseurs, car le verre risquerait de se fissurer.*

· *Conduire lentement. L'efficacité des freins peut être défavorablement affectée si de la neige ou de la glace adhère au système de freins. Dans ce cas, conduire le véhicule à basse vitesse en relâchant la pédale d'accélérateur et en appliquant légèrement les freins à plusieurs reprises jusqu'à ce que le freinage soit redevenu normal.*

### ▼ Pneus à neige

#### Utiliser des pneus à neige sur les 4 roues

Ne pas dépasser 120 km/h (75 mi/h) lors de la conduite sur pneus neige. Gonfler les pneus à neige à 30 kPa (0,3 kgf/cm<sup>2</sup>, 4,3 psi) de plus que la pression indiquée sur l'étiquette de gonflage de pneus (cadre de la portière du conducteur), cependant ne jamais dépasser la pression maximale à froid indiquée sur le flanc des pneus.

Le véhicule est équipé à l'usine de pneus radiaux quatre saisons conçus pour être utilisés toute l'année. Dans certaines conditions il peut être nécessaire de les remplacer par des pneus neige pendant les mois d'hiver, de façon à améliorer la traction sur les routes enneigées ou glacées.

### PRUDENCE

**N'utiliser que des pneus de la même taille et du même type (à neige, radiaux ou non radiaux) sur les 4 roues :**

*Le fait d'utiliser des pneus de taille ou type différent est dangereux. La tenue de route du véhicule peut être affectée et cela peut entraîner un accident.*

## Conseils concernant la conduite

---



Vérifier les réglementations locales avant d'utiliser des pneus à crampons.

### **REMARQUE**

*Le système de surveillance de pression des pneus peut ne pas fonctionner correctement lorsque des pneus avec flancs ceinturés d'acier sont utilisés (page 4-273).*

### ▼ Chaînes à neige

Vérifier les réglementations locales avant d'utiliser des chaînes.



- Les chaînes peuvent affecter la conduite.
- Ne pas dépasser 50 km/h (30 mi/h) ou la vitesse maximale recommandée par le fabricant des chaînes, soit la vitesse la plus basse.
- Conduire prudemment et éviter les bosses, les trous et les virages serrés.
- Éviter de bloquer les roues lors du freinage.
- Ne pas utiliser de chaîne sur la roue de secours à usage temporaire; cela peut causer des dommages au véhicule et à la roue.
- Ne pas utiliser les chaînes sur des routes qui ne sont pas enneigées ou recouvertes de glace. Sinon, cela risque d'endommager les pneus et les chaînes.
- Les chaînes risquent d'égratigner ou abîmer les roues en aluminium.

### **REMARQUE**

- Le système de surveillance de pression des pneus peut ne pas fonctionner correctement lors de l'utilisation de chaînes à neige.
- L'utilisation de chaînes sur un véhicule équipé de jantes et pneus P255/50R20 peut causer une interférence avec la carrosserie du véhicule et entraîner des dommages. Si l'on utilise des chaînes de roue, remplacer les pneus avant et arrière par des pneus P255/60R18. Consulter un concessionnaire agréé Mazda.

N'installer les chaînes que sur les roues avant.

Ne pas utiliser de chaînes sur les roues arrière.

Consulter un concessionnaire agréé Mazda.

### **Installation des chaînes**

1. Fixer les chaînes sur les roues avant, aussi ajustées que possible. Toujours suivre les instructions fournies par le fabricant des chaînes.
2. Conduire 0,5 à 1 km (1/4 à 1/2 mille) et serrer les chaînes de nouveau.

## Conduite dans l'eau

### PRUDENCE

**Sécher les freins qui sont devenus mouillés en conduisant lentement, en relâchant la pédale d'accélérateur et en appliquant légèrement les freins à plusieurs reprises jusqu'à ce que le freinage soit redevenu normal:**

Le fait de conduire avec des freins mouillés est dangereux. Une distance d'arrêt plus longue ou le véhicule tirant d'un côté lors du freinage peut entraîner un accident grave. Une légère application des freins indiquera s'ils sont affectés par l'eau.

### ATTENTION

Ne pas conduire le véhicule sur des routes inondées, car ceci pourrait causer un court-circuit des composants électriques/électroniques, ou endommager le moteur ou le faire caler en raison de la pénétration d'eau. Si le véhicule a été immergé dans l'eau, s'adresser à un concessionnaire agréé Mazda.

## Surcharge

### PRUDENCE

**S'assurer de ne pas surcharger le véhicule:**

Le poids nominal brut sur l'essieu (PNBE) et le poids nominal brut du véhicule (PNBV) sont indiqués sur l'étiquette de standard de sécurité des véhicules automobiles placée sur le montant de la portière du conducteur. Le fait de dépasser ces valeurs peut causer un accident ou des dommages au véhicule. Il est possible d'estimer le poids de la charge en pesant les bagages (ou occupants) individuellement avant de les charger dans le véhicule.

## Conseils concernant la conduite

---

### Conduite sur routes irrégulières

La suspension et le dessous de la carrosserie du véhicule peuvent être endommagés en cas de conduite sur des routes accidentées/irrégulières ou sur des dos d'âne à grande vitesse.

Faire preuve de prudence et réduire la vitesse lors de la conduite sur des routes accidentées/irrégulières ou sur des dos d'âne.

Veiller à ne pas endommager le dessous de la carrosserie, les pare-chocs ou le ou les pots d'échappement du véhicule lors de la conduite dans les conditions suivantes:

- Montée ou descente d'une pente avec un angle de transition aigu
- Montée ou descente d'une voie d'accélération ou d'une rampe de remorque avec un angle de transition aigu

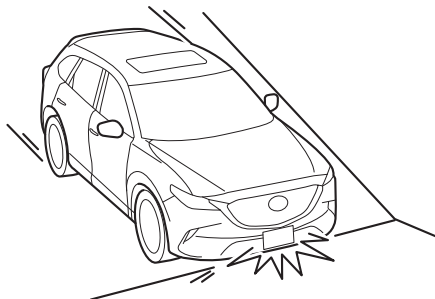
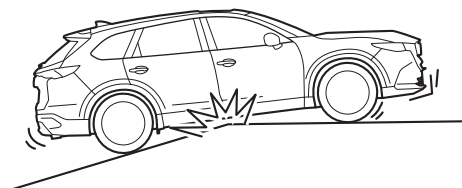

Ce véhicule est équipé de pneus surbaissés qui assurent des performances et une manœuvrabilité de qualité. En conséquence, la paroi des pneus est très fine et les pneus et les roues peuvent être endommagés lors de la conduite sur des nids-de-poule ou des routes accidentées/irrégulières à grande vitesse. Faire preuve de prudence et réduire la vitesse lors de la conduite sur des routes accidentées/irrégulières ou sur des nids-de-poule.

**Informations relatives au turbocompresseur**** ATTENTION**

- *Après avoir roulé à grande vitesse sur l'autoroute ou après avoir monté une longue montée, laisser tourner le moteur au ralenti pendant au moins 30 secondes avant de l'arrêter. Sinon cela pourrait endommager le turbocompresseur.*
- *Le fait d'emballer le moteur ou de le faire tourner à grande vitesse, surtout juste après le démarrage, risque d'endommager le turbocompresseur.*
- *Afin de ne pas endommager le moteur, ce dernier est conçu de sorte qu'il ne soit pas possible de l'emballer juste après le démarrage par temps froid.*

Le turbocompresseur augmente la puissance du moteur. Sa conception avancée permet d'obtenir un meilleur fonctionnement avec un minimum d'entretien.

Suivre les précautions suivantes pour en profiter au maximum.

1. Changer l'huile moteur et le filtre à huile suivant le tableau d'entretien périodique (page 6-4).
2. N'utiliser que de l'huile moteur recommandée (page 6-21). Des additifs NE SONT PAS recommandés.

## Remorquage

---

### Attelage d'une remorque (États-Unis et Canada)

Votre véhicule Mazda a été conçu et fabriqué principalement pour le transport de passagers et de charge.

Si l'on tracte une remorque, suivre ces instructions car la sécurité du conducteur et des passagers dépend d'un équipement correct et des habitudes de conduite sécuritaire. Le fait de tracter une remorque affecte la conduite, le freinage, la durabilité, les performances et les économies de carburant.

Ne jamais surcharger le véhicule ou la remorque. S'adresser à un concessionnaire agréé Mazda pour plus de détails.



*Ne pas tracter de remorque pendant les premiers 1 000 kilomètres (600 milles) de votre véhicule Mazda neuf. Sinon cela risque d'endommager le moteur, la boîte de vitesses, le différentiel, les roulements de roues et autres composantes du groupe motopropulseur.*

#### **REMARQUE**

- Pour tracter une remorque, il est recommandé d'utiliser de l'essence d'un indice d'octane de 91 ou plus.
- Votre véhicule est équipé d'un mécanisme de commande de stabilité de remorque (TSC), qui améliore la stabilité du véhicule lorsqu'il tracte une remorque.  
*Se référer à Commande de stabilité de remorque (TSC) à la page 4-113.*

#### **▼ Limite de poids**

##### **PTR et PNCB**

Le poids total de la remorque (PTR), le poids nominal combiné brut (PNCB) et le poids nominal brut sur l'essieu (PNBE), la charge de la remorque et la charge sur le timon d'attelage ne doivent pas dépasser les limites prescrites.

- Le poids total de la remorque (PTR) est la somme des poids de la charge de la remorque (poids de la remorque plus chargement), du dispositif d'attelage de la remorque, de deux passagers du véhicule et de la charge du véhicule (bagages, nourriture, matériel de camping, etc.). Veiller à ce que le poids total de la remorque (PTR) ne dépasse jamais les valeurs spécifiées dans le Tableau des charges de remorquage.
- Le PNCB maximum est la somme du poids combiné de la remorque et de la charge plus le poids du véhicule tractant (incluant le dispositif d'attelage de la remorque, les passagers du véhicule et la charge). Il ne doit pas dépasser les valeurs spécifiées dans le Tableau des charges.

## PNBE et PNBV

Ne pas dépasser le PNBE (poids nominal brut sur l'essieu) à l'avant et à l'arrière, et le PNBV (poids nominal brut du véhicule). Sinon, la conduite, le freinage et les performances du véhicule seront négativement affectés. Ces valeurs figurent aussi sur l'étiquette du Certificat de sécurité des véhicules à moteur apposée sur le montant de la portière du conducteur.





## Utilisation à haute altitude





*Soyez attentifs aux différences de poids tractable lorsque vous tirez une remorque en haute altitude. Pour les altitudes dépassant 1 000 mètres (3 280 pieds 10 pouces), réduisez toujours le poids tractable de 10 % par tranche de 1 000 mètres (3 280 pieds 10 pouces) d'altitude sur le poids indiqué dans la colonne PNCB maximum du tableau de charges de remorquage. Si le poids tractable total maximum déterminé est dépassé, le moteur et d'autres composants du groupe motopropulseur pourraient être endommagés.*

## TABLEAU DES CHARGES DE REMORQUAGE

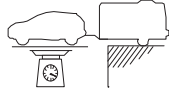
Étant donné que les poids des véhicules varient, des compensations doivent être faites pour répondre aux conditions de ce tableau.

Dénomination		Modèle	
		FWD	AWD
MAX. ZONE FRONTALE		2,97 m <sup>2</sup> (32 ft <sup>2</sup> )	
MAX. PTR		1 587,5 kg (3 500 lb)	
MAX. PNCB		3 629 kg (8 000,4 lb)	3 782 kg (8 337,7 lb)
MAX. PNBE	Avant 	1 225 kg (2 701 lb)	1 250 kg (2 756 lb)
	Arrière 	1 383 kg (3 049 lb)	1 427 kg (3 146 lb)
MAX. PNBV		2 572 kg (5 670 lb)	2 641 kg (5 822 lb)

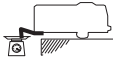
# Remorquage

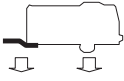
Dénomination			Modèle	
			FWD	AWD
<b>CHARGES DE REMORQUAGE</b>	Charge sur le timon d'attelage 		Charge sur le timon d'attelage/Charge de la remorque × 100 = 10 % à 15 %	
	Charge de la remorque			
<b>DISTRIBUTION DE LA CHARGE DE LA REMORQUE</b>		Avant	60 %	
		Arrière	40 %	

## PRUDENCE

**Toujours respecter les limites de charges de remorquage indiquées dans le Tableau des charges de remorquage:**

Le fait d'essayer de remorquer des charges supérieures à celles spécifiées peut causer des problèmes de tenue de route et de performances qui peuvent entraîner des blessures et/ou causer des dommages au véhicule.

**Charger la remorque à raison de 60 % du poids vers l'avant et 40 % vers l'arrière:**

Le fait de charger la remorque avec plus de poids à l'arrière qu'à l'avant est dangereux. Une perte de contrôle du véhicule risquerait de s'ensuivre. La charge sur le timon d'attelage doit être de 10 % à 15 % de la charge totale de la remorque (somme des poids de la remorque et du chargement).

**Faire toujours déterminer le poids total de la remorque et la charge sur le timon d'attelage avant le départ:**

Le fait de remorquer des charges sans déterminer le poids total de la remorque et la charge sur le timon d'attelage est dangereux. Le roulis de la remorque dû aux vents latéraux, aux routes cahoteuses ou toute autre raison risque de causer une perte de contrôle du véhicule et un accident grave.

## ATTENTION

Le poids total de la remorque et la charge sur le timon peuvent être déterminés en pesant la remorque sur les balances à plateforme situées aux stations de pesage sur les autoroutes ou chez les sociétés de camionnage.



**▼ Dispositif d'attelage de la remorque**

Utiliser seulement une boule de fixation recommandée par le fabricant de la remorque, qui soit conforme aux normes de poids brut de la remorque.

Lorsqu'on ne tracte pas de remorque, retirer le dispositif d'attelage de la remorque (s'il peut être détaché) pour réduire le risque d'endommagement par l'arrière du véhicule.

**Avant le départ, toujours s'assurer que le dispositif d'attelage de la remorque est bien fixé:**

*Un dispositif d'attelage de la remorque mal fixé est dangereux car il accentue le roulis de la remorque dû aux vents latéraux, aux routes cahoteuses ou toute autre raison, ce qui risque de causer une perte de contrôle du véhicule et un accident grave.*

*Examiner périodiquement tous les boulons de fixation du dispositif d'attelage de la remorque, et resserrer au besoin les boulons desserrés. Si le dispositif d'attelage de la remorque est retiré, boucher hermétiquement tous les trous de fixation ouverts afin d'éviter toute pénétration de gaz d'échappement, de poussière, d'eau, de saletés et d'autres objets étrangers, qui risqueraient de mettre les occupants en danger et d'endommager le véhicule.*

*Ne pas installer de dispositif d'attelage qui raidisse le pare-chocs, car les performances du pare-chocs pourraient en être amoindries.*

**Veiller à ce qu'il n'y ait pas de fuite de gaz d'échappement dans l'habitacle si des boulons de fixation sont connectés à la carrosserie:**

*Le fait de modifier le système d'échappement du véhicule est dangereux. Toute pénétration de gaz d'échappement dans l'habitacle risqueraient de causer une perte de connaissance ou même un décès.*

*Lorsqu'on monte le dispositif d'attelage de la remorque, ne pas modifier le système d'échappement du véhicule.*



➤ *Effectuer tous les réglages du dispositif d'attelage avec des charges réelles. Ne pas charger et décharger le véhicule pendant qu'on règle le dispositif d'attelage. Ceci risquerait de modifier la hauteur du véhicule.*

➤ *Ne pas utiliser de dispositif d'attelage monté sur essieu. Ceci risquerait d'endommager l'essieu et les pièces connexes.*

**▼ Pneus**

- Lors du remorquage d'une remorque, s'assurer que la pression des pneus arrière est supérieure de 20 kPa (0,2 bar, 2,9 psi) à la pression recommandée indiquée dans le tableau de pression des pneus situé sur le cadre de portière du conducteur.

## Remorquage

---

Les dimensions des pneus de la remorque, la charge et les pressions de gonflage doivent être conformes aux spécifications du manufacturier des pneus.

- Ne pas dépasser 100 km/h (62 mi/h) avec une remorque attelée. Si la limite de vitesse légale applicable lors du remorquage est de moins de 100 km/h (62 mi/h), ne pas la dépasser.



*Si le véhicule dépasse une vitesse de 100 km/h (62 mi/h), cela risque de causer des dommages au véhicule.*



### **Ne jamais utiliser la roue de secours à usage temporaire lors du remorquage:**

*Le fait d'utiliser la roue de secours à usage temporaire sur le véhicule lors du remorquage d'une remorque est dangereux, car cela peut entraîner une défaillance de la roue, une perte de contrôle du véhicule et des blessures aux occupants du véhicule.*

### **▼ Chaînes de sûreté**

Des chaînes de sûreté doivent être utilisées par mesure de sécurité au cas où la remorque se décroche accidentellement. Elles doivent se croiser sous le timon et être fixées au dispositif d'attelage. Laisser assez de mou pour permettre les virages serrés. Pour plus de détails, se référer à la documentation accompagnant la remorque ou le dispositif d'attelage.



### **Avant le départ, s'assurer que les chaînes de sûreté sont correctement attachées à la remorque et au véhicule:**

*Le fait de tracter une remorque sans utiliser de chaîne de sûreté bien attachée à la remorque et au véhicule est dangereux. En cas de dommages au dispositif ou à la boule de fixation, la remorque pourrait se détacher et entrer en collision avec un autre véhicule.*

### **▼ Feux de la remorque**

Les feux de la remorque doivent être conformes à toutes les réglementations fédérales, nationales et locales. Équiper la remorque conformément aux réglementations en vigueur avant de la remorquer de jour ou de nuit.

 **ATTENTION**

*Ne pas brancher de système d'éclairage de la remorque directement sur le système d'éclairage du véhicule Mazda. Ceci risque d'endommager le système électrique et le système d'éclairage du véhicule. Confier les travaux de connexion du système à un revendeur de véhicules récréatifs ou à une agence de location de remorques, et vérifier soi-même les feux de freinage et les clignotants avant chaque déplacement.*

**▼ Freins de remorque**

Si le poids total de la remorque dépasse 450 kg (1 000 lb) des freins de remorque sont obligatoires. Si votre remorque est équipée de freins, s'assurer qu'ils sont conformes aux réglementations fédérales, nationales et locales.

 **PRUDENCE**

***Ne pas connecter de système hydraulique de freins de remorque au circuit de freinage du véhicule:***

*Le fait de connecter un système hydraulique de freins directement au circuit de freinage du véhicule entraîne un freinage inadéquat et un risque de blessures.*

**▼ Conseils concernant le remorquage d'une remorque**

- S'assurer que le véhicule Mazda garde un état normal ou presque lorsqu'une remorque chargée ou déchargée est attelée. Ne pas conduire le véhicule s'il présente une position anormale de l'avant, relevé ou abaissé. Vérifier si la charge sur le timon d'attelage n'est pas incorrecte, si les pièces de la suspension ne sont pas usées, et si la charge de la remorque n'est pas excessive.
- S'assurer que la remorque est correctement chargée et que le chargement est bien fixé pour éviter qu'il se déplace.
- S'assurer que les rétroviseurs sont conformes à toutes les réglementations applicables. S'ils ne sont pas conformes, installer des rétroviseurs conformes aux normes de remorquage.

Les trois causes principales des accidents relatifs aux véhicules-remorques sont une erreur du conducteur, une vitesse excessive et un chargement incorrect de la remorque.

## Remorquage

---

### Avant de conduire

- Faire vérifier le système de refroidissement et de freinage par un concessionnaire agréé Mazda.
- Avant de démarrer, vérifier le fonctionnement de tous les feux du véhicule et de la remorque et toutes les connexions entre le véhicule et la remorque. S'arrêter et vérifier à nouveau tous les feux et les connexions après avoir roulé une courte distance.

### Conduite

- La manœuvrabilité de votre Mazda sera différente lorsqu'une remorque y est attelée, il est donc recommandé de s'exercer à prendre des virages, faire des marches arrière et des arrêts dans un endroit où il n'y a pas de circulation routière.
- Prendre le temps de s'habituer au poids et à la longueur supplémentaires.
- Laisser un plus grand écart entre son véhicule et celui qui roule devant, car la distance de freinage est plus grande avec une remorque. Pour chaque 16 km/h (10 mi/h) de vitesse, laisser au moins une longueur de véhicule et remorque entre sa Mazda et le véhicule se trouvant devant.
- Éviter les démarrages saccadés ou les accélérations brusques.
- Éviter de freiner brusquement. Ceci pourrait causer une perte de contrôle du véhicule qui risquerait de se mettre en travers de la route, en particulier sur des chaussées détrempées ou glissantes.
- Mettre le levier sélecteur sur la position D lorsqu'on tracte une remorque sur un terrain vallonné, ou qu'on est lourdement chargé.

La position D permet d'utiliser le véhicule sans avoir à changer souvent de rapport.

### Changements de file et virage

Éviter de changer de file rapidement, de virer brusquement, et de négocier des virages trop serrés. Ralentir avant de tourner pour éviter d'avoir à freiner brusquement.

Une remorque qui tourne décrit un arc de cercle plus serré que le véhicule tracteur.

Compenser ceci en prenant des virages plus larges que normalement.

### Dépassement

Se préparer bien à l'avance à dépasser les autres véhicules, et laisser beaucoup d'espace avant de changer de file. Les coups de vent latéraux subis lors du dépassement des véhicules, en particulier ceux de grande taille, et les effets des routes cahoteuses, affecteront la conduite.

Si un roulis se produit, saisir fermement le volant et réduire la vitesse promptement mais progressivement.

Orienter la direction droit devant. Si l'on n'effectue aucune correction extrême de la direction de conduite ou du freinage, la combinaison d'une vitesse réduite et d'une direction bien ferme assurera une bonne stabilité.

## Recul

Faire reculer un véhicule équipé d'une remorque exige beaucoup d'entraînement et de patience. Reculer progressivement, et se faire guider par une personne à l'arrière de la remorque pour réduire les risques d'accident.

Pour faire tourner la remorque, placer la main en bas du volant et le tourner dans le sens où l'on veut faire aller la remorque. Faire des mouvements minimes seulement pour éviter de tourner de façon trop serrée ou trop prolongée.

## Montée d'une pente

Utiliser un rapport de boîte de vitesses inférieur pour réduire les risques de surcharge et/ou de surchauffe du moteur.

## Descente d'une pente

Lors de la descente d'une pente, utiliser un rapport de boîte de vitesses inférieur et utiliser la compression du moteur pour ralentir (frein-moteur).



### **Utiliser toujours un rapport de boîte de vitesses inférieur pour ralentir:**

*Le fait de maintenir la pédale de frein enfoncée trop longtemps ou trop fréquemment est dangereux, car les freins risqueraient alors de surchauffer et de faiblir, ce qui pourrait causer une perte de contrôle du véhicule et un accident grave. Utiliser un rapport de boîte de vitesses inférieur pour aider à ralentir. Se garer hors de la route et laisser les freins refroidir si l'on sent que les freins faiblissent.*

## Surchauffe du moteur

Le poids supplémentaire de la remorque peut soumettre le moteur à de fortes contraintes par temps chaud ou dans des côtes longues ou raides.

Si la jauge de température indique une surchauffe, éteindre le climatiseur, se diriger prudemment vers le côté de la route, se garer hors du flux de circulation et attendre que le moteur refroidisse. Se référer à Surchauffe à la page 7-25.

## Stationnement

Veiller à toujours mettre des cales contre les roues de la remorque et du véhicule tracteur pendant que l'on stationne.

Serrer fermement le frein de stationnement et mettre le levier sélecteur en position P.

## Remorquage

---

### **Éviter de se garer dans une pente, mais si c'est inévitable, procéder comme suit:**

1. Enfoncer la pédale de frein et la maintenir enfoncée.
2. Demander à une tierce personne de placer des cales de roue sur le côté descendant de la pente, contre toutes les roues du véhicule et de la remorque.
3. Ensuite, relâcher progressivement la pédale de frein, jusqu'à ce que les cales supportent la charge.
  - Si la pente est descendante, tourner le volant de façon que l'avant des roues avant soit orienté vers le bord du trottoir.
  - Si la pente est montante, orienter l'arrière des roues avant contre le bord du trottoir.
4. Serrer fermement le frein de stationnement.
5. Mettre le levier sélecteur en position P et arrêter le moteur.

### **Pour redémarrer après avoir stationné sur une pente:**

1. Avec le levier sélecteur en position P, démarrer le moteur. (Veiller à enfoncer la pédale de frein et la maintenir enfoncée.)
2. Enclencher un rapport.
3. Relâcher le frein de stationnement (ainsi que le frein au pied) et s'éloigner des cales de roue. S'arrêter; serrer le frein de stationnement et mettre le levier sélecteur en position P.
4. Demander à une tierce personne de récupérer les cales de roue.

### **Consommation d'essence**

Le remorquage de la remorque augmente la consommation d'essence.

### **Entretien**

Si l'on tracte souvent une remorque, faire effectuer l'entretien du véhicule comme indiqué dans Entretien périodique (page 6-4).

## Remorquage récréatif

Un exemple de “remorquage récréatif” est de remorquer le véhicule derrière une autocaravane.

La boîte de vitesses n'est pas conçue pour le remorquage de ce véhicule sur les quatre roues.

Lors du remorquage récréatif se référer à “Description du remorquage” (page 7-27) et bien suivre les instructions.

# NOTES



Informations concernant une conduite et un arrêt en toute sécurité.

<b>Démarrage/Arrêt du moteur.....</b>	<b>4-4</b>		
Contacteur d'allumage.....	4-4		
Démarrage du moteur.....	4-5		
Arrêt du moteur.....	4-10		
<b>Tableau de bord et affichage.....</b>	<b>4-12</b>		
Tableau de bord et affichage.....	4-12		
Tableau de bord (Type A).....	4-13		
Tableau de bord (Type B).....	4-30		
Tableau de bord (Type C).....	4-46		
Affichage de conduite active* .....	4-59		
<b>Boîte de vitesses automatique.....</b>	<b>4-61</b>		
Commandes de la boîte de vitesses automatique.....	4-61		
Système de verrouillage de levier sélecteur.....	4-62		
Plages de la boîte de vitesses.....	4-63		
Mode de sélection manuelle des rapports.....	4-65		
Mode direct* .....	4-72		
Conseils concernant la conduite.....	4-73		
<b>Interrupteurs et commandes.....</b>	<b>4-74</b>		
Commande d'éclairage.....	4-74		
Antibrouillards* .....	4-80		
Clignotants et changement de file.....	4-81		
Essuie-glace et lave-glace de pare- brise.....	4-82		
Essuie-glace et lave-glace de lunette arrière.....	4-86		
			Désembumeur de lunette arrière.....
			4-86
			Avertisseur.....
			4-88
			Feux de détresse.....
			4-89
			Système de télécommande sans fil HomeLink (Type A)* .....
			4-89
			Système de télécommande sans fil HomeLink (Type B)* .....
			4-93
			<b>Frein.....</b>
			<b>4-98</b>
			Circuit de freinage.....
			4-98
			AUTOHOLD.....
			4-103
			Aide au démarrage en côte (HLA).....
			4-108
			<b>ABS/TCS/DSC/Commande de stabilité de remorque (TSC)/Assistance à la traction hors route.....</b>
			<b>4-109</b>
			Système antiblocage des roues (ABS).....
			4-109
			Système de commande de traction (TCS).....
			4-110
			Commande dynamique de stabilité (DSC).....
			4-112
			Commande de stabilité de remorque (TSC).....
			4-113
			Assistance à la traction hors route* .....
			4-114
			<b>Sélection de conduite.....</b>
			<b>4-117</b>
			Sélection de conduite.....
			4-117

<b>i-ACTIV AWD</b> .....	<b>4-119</b>
Utilisation du système i-ACTIV AWD* .....	4-119
<b>Direction assistée</b> .....	<b>4-121</b>
Direction assistée.....	4-121
<b>i-ACTIVSENSE</b> .....	<b>4-122</b>
i-ACTIVSENSE* .....	4-122
Système d'éclairage avant adaptatif (AFS)* .....	4-125
Système de commande des feux de route (HBC)* .....	4-126
Surveillance des angles morts (BSM)* .....	4-129
Système de reconnaissance des panneaux de signalisation (TSR)* .....	4-135
Système d'assistance de reconnaissance de distance (DRSS)* .....	4-142
Alerte à l'attention du conducteur (DAA)* .....	4-146
Alerte de circulation transversale à l'arrière (RCTA)* .....	4-149
Régulateur de vitesse à radar Mazda avec fonction Stop & Go (MRCC avec fonction Stop & Go)* .....	4-153
Système d'aide au suivi de voie (LAS)/Avertisseur de changement de file (LDWS)* .....	4-169
Aide au freinage intelligent en mode urbain avancée (Advanced SCBS)* .....	4-180
Aide au freinage intelligent en mode urbain [Marche avant] (SCBS F)* .....	4-184

Aide au freinage intelligent en mode urbain [marche arrière] (SCBS R)* .....	4-188
Assistance au freinage intelligent (SBS)* .....	4-192
Moniteur de vue à 360° (Mazda Connect (Type A))* .....	4-195
Moniteur de vue à 360° (Mazda Connect (Type B))* .....	4-223
Caméra de détection avant (FSC)* .....	4-253
Capteur radar (avant)* .....	4-259
Capteurs radar (arrière)* .....	4-262
Capteur ultrasonique (arrière)* .....	4-264
Caméra avant/Caméras latérales/ Caméra arrière* .....	4-265

<b>Régulateur de vitesse de croisière</b> .....	<b>4-266</b>
Régulateur de vitesse de croisière* .....	4-266

<b>Système de surveillance de pression des pneus</b> .....	<b>4-272</b>
Système de surveillance de pression des pneus.....	4-272

<b>Écran de rétrovision (Mazda Connect (Type A))</b> .....	<b>4-276</b>
Écran de rétrovision (Mazda Connect (Type A))* .....	4-276

<b>Écran de rétrovision (Mazda Connect (Type B))</b> .....	<b>4-285</b>
Écran de rétrovision (Mazda Connect (Type B))* .....	4-285

---

<b>Système de capteurs de stationnement (Mazda Connect (Type A)).....</b>	<b>4-293</b>
Système de capteurs de stationnement (Mazda Connect (Type A)) * .....	4-293

<b>Système de capteurs de stationnement (Mazda Connect (Type B)).....</b>	<b>4-304</b>
Système de capteurs de stationnement (Mazda Connect (Type B)) * .....	4-304

## Démarrage/Arrêt du moteur

### Contacteur d'allumage

#### ▼ Positions du bouton de démarrage du moteur

Le système fonctionne uniquement lorsque la clé se trouve dans la plage de fonctionnement.

À chaque pression sur le bouton de démarrage du moteur, la position du contacteur change dans l'ordre suivant: arrêt, ACC et ON. Si l'on appuie de nouveau sur le bouton de démarrage du moteur à partir de la position ON, le contacteur est coupé.

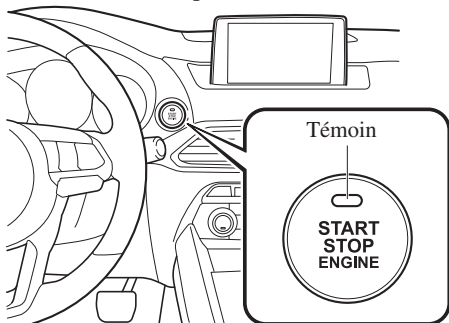

#### REMARQUE

- Le moteur démarre en appuyant sur le bouton de démarrage du moteur tandis la pédale de frein est enfoncée. Pour changer la position du contacteur, appuyer sur le bouton de démarrage du moteur sans enfoncer la pédale.
- Ne pas laisser le contacteur à ON lorsque le moteur ne tourne pas. Sinon la batterie risque de se décharger. Si le levier sélecteur est en plage P et le contacteur est sur ACC, le contacteur est automatiquement coupé au bout de 25 minutes.

#### Désactivé

L'alimentation des appareils électriques est coupée et le témoin du bouton de démarrage du moteur (ambre) s'éteint également.

### ! PRUDENCE

**Avant de quitter le siège du conducteur, toujours couper le contacteur, appliquer le frein de stationnement et s'assurer que le levier sélecteur est en position P:**

*Il est dangereux de quitter le siège du conducteur sans couper le contacteur, ni mettre le frein de stationnement et le levier sélecteur en position P. Il est possible que le véhicule se déplace de manière inattendue et entraîne un accident.*

*En outre, si le véhicule est laissé sans conducteur pendant une période même courte, il est important de couper le contacteur. Si le contacteur est placé dans une autre position, certains systèmes de sécurité du véhicule seront désactivés et la batterie se videra.*

#### ACC (Accessoires)

Certains accessoires électriques fonctionneront et le témoin (ambre) s'allume.

#### REMARQUE

*Le système d'ouverture à télécommande ne fonctionne pas lorsque le bouton de démarrage du moteur est placé en ACC et les portières ne pourront pas être verrouillées/déverrouillées, même si elles ont été verrouillées manuellement.*

**ON**

Ceci est la position normale lorsque le moteur tourne après le démarrage. Le témoin (ambre) s'éteint. (Le témoin (ambre) s'allume lorsque le contacteur est mis sur ON et que le moteur ne tourne pas.)

Certains témoins/voyants doivent être vérifiés avant le démarrage du moteur (page 4-12).

**REMARQUE**

*Lorsque le bouton de démarrage du moteur est placé sur ON, le son du moteur de la pompe à essence fonctionnant près du réservoir d'essence se fait entendre. Ceci n'indique pas un problème.*

**Démarrage du moteur****! PRUDENCE**

***Les ondes radio émises par la clé peuvent perturber le fonctionnement d'équipements médicaux, tels que les stimulateurs cardiaques:***

*Avant d'utiliser la clé à proximité de personnes utilisant des équipements médicaux, demandez à votre médecin ou au fabricant de ces équipements si les ondes radio émises par la clé risquent de perturber leur fonctionnement.*

**REMARQUE**

- Le conducteur doit être muni de la clé car celle-ci contient une puce d'immobilisation qui doit communiquer avec les commandes du moteur à une courte distance.*
- Il est possible de démarrer le moteur lorsque le bouton de démarrage du moteur est activé à partir de la position d'arrêt, ACC ou ON.*

## Démarrage/Arrêt du moteur

· Les fonctions du système du bouton de démarrage du moteur (fonction qui peut démarrer le moteur en ne portant que la clé) peuvent être désactivées afin de prévenir tout effet indésirable possible sur un utilisateur portant un stimulateur cardiaque ou un autre appareil médical. Si le système est désactivé, il vous sera impossible de démarrer le moteur avec la clé. S'adresser à un concessionnaire agréé Mazda pour plus de détails. Si les fonctions du système du bouton de démarrage du moteur ont été désactivées, il vous sera possible de démarrer le moteur en suivant la procédure indiquée quand la pile de la clé est morte.

Se référer à Fonction de démarrage du moteur lorsque la pile de la clé est à plat à la page 4-8.

· Après le démarrage d'un moteur froid, la vitesse du moteur augmente et le bruit du compartiment à moteur est audible. Ceci permet d'améliorer la purification des gaz d'échappement et n'indique pas un dysfonctionnement des pièces.

· Le démarrage du moteur est commandé par le système d'allumage de bougie. Ce système est conforme à tous les règlements du Standard Canadien d'Équipements Source d'Interférence régissant la puissance de la pulsation du champ électrique des parasites radio.

1. Veiller à avoir la clé sur soi.
2. Tous les occupants du véhicule doivent attacher leur ceinture.
3. Veiller à ce que le frein de stationnement soit appliqué.
4. Continuer à appuyer fermement sur la pédale de frein jusqu'à ce que le moteur soit complètement lancé.

5. Mettre le levier sélecteur en plage P. Si l'on est obligé de redémarrer le moteur alors que le véhicule est en mouvement, placer le levier sélecteur en plage N.

### REMARQUE

Le démarreur ne fonctionne pas si le levier sélecteur n'est pas en position P ou N et si la pédale de frein n'est pas suffisamment enfoncée.

6. Vérifier que le témoin KEY (vert) (si le véhicule en est équipé) du combiné d'instruments et le témoin du bouton de démarrage du moteur (vert) sont allumés.

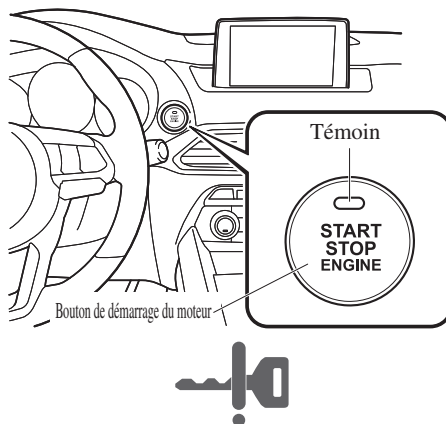

### REMARQUE

· Si le témoin du bouton de démarrage du moteur (vert) clignote, veiller à être muni de la clé (pour les véhicules équipés d'un tableau de bord de type A/type B (page 7-31), les messages s'affichent sur le tableau de bord).

## Démarrage/Arrêt du moteur

- Si le témoin du bouton de démarrage du moteur (vert) clignote alors que le conducteur est muni de la clé, tenir la clé sur le bouton de démarrage du moteur et démarrer le moteur (pour les véhicules équipés d'un tableau de bord de type A/type B (page 7-31), les messages s'affichent sur le tableau de bord). Se référer à Fonction de démarrage du moteur lorsque la pile de la clé est à plat à la page 4-8.

### ATTENTION

Si le voyant KEY (rouge) s'allume ou que le témoin du bouton de démarrage du moteur (ambre) clignote, il est possible que le système de démarrage du moteur présente un problème. Ceci peut empêcher le moteur de démarrer ou de passer le contacteur sur ACC ou ON (pour les véhicules équipés d'un tableau de bord de type A/type B (page 7-31), les messages s'affichent sur celui-ci). Faire inspecter le véhicule par un concessionnaire agréé Mazda dès que possible.

### REMARQUE

- Dans les situations suivantes, le voyant KEY (rouge) clignote après que le bouton de démarrage du moteur ait été appuyé. Ceci informe le conducteur que le bouton de démarrage du moteur ne passera pas sur ACC, même s'il est appuyé depuis la position d'arrêt (pour les véhicules équipés d'un tableau de bord de type A/type B (page 7-31), les messages s'affichent sur celui-ci).

- La pile de la clé est complètement déchargée.
- La clé est en dehors de la plage de fonctionnement.
- La clé se trouve dans des zones où le système parvient difficilement à détecter le signal (page 3-9).
- Une clé d'un autre constructeur comparable à la clé se trouve dans la plage de fonctionnement.
- **(Méthode de démarrage forcé du moteur)**

Si le voyant KEY (rouge) s'allume ou si le témoin du bouton de démarrage du moteur (ambre) clignote, cela peut indiquer un problème dans le système de démarrage du moteur lors de l'utilisation habituelle du démarrage (pour les véhicules équipés d'un tableau de bord de type A/type B (page 7-31), les messages s'affichent sur le tableau de bord). Faire inspecter le véhicule par un concessionnaire agréé Mazda dès que possible. Le moteur peut alors être démarré de force. Maintenir enfoncé le bouton de démarrage du moteur jusqu'au démarrage du moteur. D'autres procédures de démarrage du moteur doivent être respectées, telles que la présence de la clé dans la cabine et la pédale de frein enfoncée.

- Lorsque l'on force le démarrage du moteur, le voyant KEY (rouge) (si le véhicule en est équipé) reste allumé et le témoin du bouton de démarrage du moteur (ambre) continue à clignoter.

## Démarrage/Arrêt du moteur

- Lorsque le levier sélecteur est sur la position de point mort (N), le témoin KEY (vert) (si le véhicule en est équipé) et le témoin du bouton de démarrage du moteur (vert) ne s'allument pas.
7. Appuyer sur le bouton de démarrage du moteur une fois que le témoin KEY (vert) (si le véhicule en est équipé) du combiné d'instruments et que le témoin du bouton de démarrage du moteur (vert) sont tous deux allumés.

### REMARQUE

- Une fois que le moteur a démarré, le témoin du bouton poussoir de démarrage (ambre) s'éteint et le contacteur commute en position ON.
  - Une fois qu'on a appuyé sur le bouton de démarrage du moteur et avant que le moteur ait démarré, le son du moteur de la pompe à essence fonctionnant près du réservoir d'essence se fait entendre; ceci n'indique pas une anomalie de fonctionnement.
8. Après le démarrage du moteur, le laisser tourner au ralenti pendant 10 secondes environ.

### REMARQUE

- Ne pas utiliser de régimes moteur élevés avant d'avoir atteint la température de fonctionnement normale.
- Que le moteur soit froid ou chaud, il devrait démarrer sans que l'on appuie sur la pédale d'accélérateur.

- Si le moteur ne démarre pas la première fois, se référer à Démarrage d'un moteur noyé, dans Démarrage d'urgence. Si le moteur ne démarre toujours pas, faire vérifier le véhicule par un concessionnaire agréé Mazda (page 7-24).

### ▼ Fonction de démarrage du moteur lorsque la pile de la clé est à plat

#### ATTENTION

Lors du démarrage du moteur en maintenant enfoncé le bouton-poussoir de démarrage sur le transmetteur suite à une pile de la clé morte ou à une anomalie de la clé, veillez à ne pas permettre ce qui suit, sinon il ne sera pas possible de bien recevoir le signal de la clé et le moteur ne pourra pas démarrer.

- Les parties métalliques d'autres clés ou d'objets métalliques touchent la clé.



- Les clés de rechange ou les clés d'autres véhicules équipés d'un système d'immobilisation touchent ou sont très proches de la clé.



- Des dispositifs d'achat électronique ou d'accès sécurisé touchent ou sont très proches de la clé.



## Démarrage/Arrêt du moteur

S'il n'est pas possible de démarrer le moteur du fait que la pile de la clé est à plat, il est possible de le démarrer en suivant la procédure suivante:

1. Continuer à appuyer fermement sur la pédale de frein jusqu'à ce que le moteur soit complètement lancé.
2. S'assurer que le témoin du bouton de démarrage du moteur (vert) clignote.
3. Alignez la zone centrale de l'emblème sur la télécommande et la zone centrale du bouton-poussoir de démarrage pendant que le témoin du bouton-poussoir de démarrage (vert) clignote.

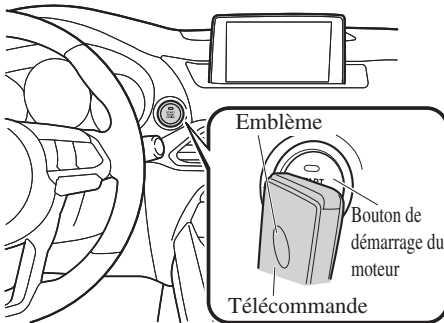

4. S'assurer que le témoin du bouton de démarrage du moteur (vert) s'allume.
5. Appuyer sur le bouton de démarrage du moteur pour démarrer le moteur.

### REMARQUE

· Le moteur ne peut pas être démarré tant que la pédale de frein n'est pas complètement enfoncée.

- En cas d'anomalie avec la fonction du bouton de démarrage du moteur, le témoin du bouton de démarrage du moteur (ambre) clignote. Dans ce cas, il est possible que le moteur démarre, mais le faire inspecter dès que possible par un concessionnaire agréé Mazda.
- Si le témoin du bouton de démarrage du moteur (vert) ne s'allume pas, recommencer l'opération depuis le début. S'il ne s'allume pas, faire vérifier le véhicule par un concessionnaire agréé Mazda.
- Pour changer la position de contact sans démarrer le moteur, effectuer les opérations suivantes après que le témoin du bouton de démarrage du moteur (vert) s'allume.
  1. Relâcher la pédale de frein.
  2. Appuyer sur le bouton de démarrage du moteur pour passer à la position de contact. Le contacteur passe successivement dans l'ordre aux positions ACC, ON et d'arrêt à chaque fois que l'on appuie sur le bouton de démarrage du moteur. Pour passer à la position de contact à nouveau, recommencer l'opération depuis le début.

## Démarrage/Arrêt du moteur

---

### ▼ Opération d'urgence pour le démarrage du moteur

Si le voyant KEY (rouge) s'allume ou si le témoin du bouton de démarrage du moteur (ambre) clignote, cela peut indiquer un problème dans le système de démarrage du moteur lors de l'utilisation habituelle du démarrage (pour les véhicules équipés d'un tableau de bord de type A/type B (page 7-31), les messages s'affichent sur le tableau de bord). Faire inspecter le véhicule par un concessionnaire agréé Mazda dès que possible. Le moteur peut alors être démarré de force. Maintenir le bouton de démarrage du moteur jusqu'au démarrage du moteur. D'autres procédures de démarrage du moteur doivent être respectées, telles que la présence de la clé dans la cabine et la pédale de frein enfoncée.

## Arrêt du moteur

### PRUDENCE

#### **Ne pas couper le moteur lorsque le véhicule est en mouvement:**

*Il est dangereux de couper le moteur pendant que le véhicule se déplace pour toute raison autre qu'un cas d'urgence. Si l'on arrête le moteur pendant que le véhicule se déplace, ceci réduira sa capacité de freinage en raison de la perte de puissance de la direction assistée, et un accident et des blessures graves risqueront alors de s'ensuivre.*

1. Arrêter complètement le véhicule.
2. Mettre le levier sélecteur sur la position P et appliquer le frein de stationnement.
3. Appuyer sur le bouton de démarrage du moteur pour arrêter le moteur. Le contacteur est sur la position d'arrêt.

### ATTENTION

➤ *Lorsque le conducteur quitte le véhicule, vérifier que le bouton de démarrage du moteur est en position d'arrêt.*

#### **REMARQUE**

*· Il est possible que le ventilateur de refroidissement du compartiment moteur continue à fonctionner pendant quelques minutes une fois que le contacteur a été tourné de ON à OFF, et ce, que le climatiseur soit allumé ou éteint, afin de refroidir rapidement le compartiment moteur.*

- Si le système détecte que la puissance restante de la pile de la clé est insuffisante lorsque le contact est permuté de ON sur ACC ou OFF, il est indiqué ce qui suit.

Remplacer par une pile neuve avant que la clé ne devienne inutilisable.

Se référer à Remplacement de la pile de la clé à la page 6-34.

**(Véhicule équipé d'un tableau de bord de type A/B)**

Un message est affiché à l'écran du tableau de bord.

**(Véhicule équipé d'un tableau de bord de type C)**

Le témoin KEY (vert) du tableau de bord clignote pendant environ 30 secondes.

Se référer à Mesures correctives à la page 7-42.

- Si le moteur est coupé lorsque le levier sélecteur se trouve sur une plage autre que P, le contacteur se place en position ACC.

### ▼ Arrêt d'urgence du moteur

Le fait d'appuyer continuellement sur le bouton de démarrage du moteur tandis que le moteur tourne ou que le véhicule est conduit, ou de presser en succession rapide arrêtera immédiatement le moteur. L'allumage passe à ACC.

# Tableau de bord et affichage

## Tableau de bord et affichage

### Combiné d'instruments

#### Type A

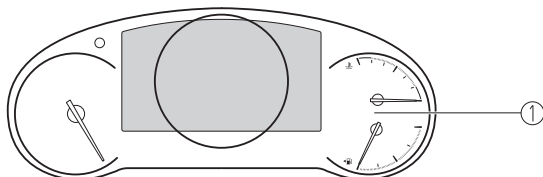

#### Type B

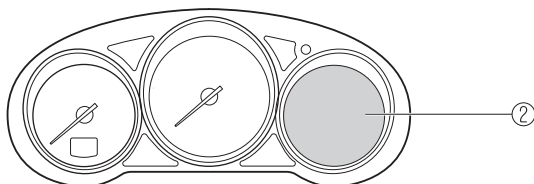

#### Type C

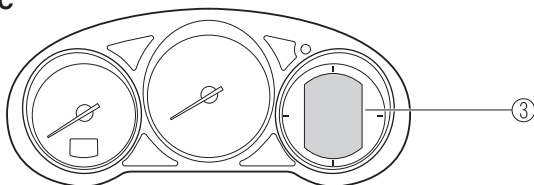

### Affichage de conduite active

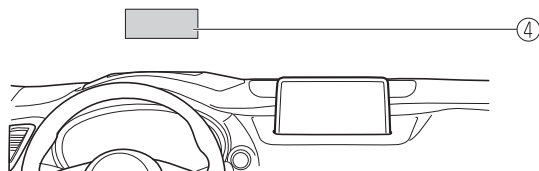

① Tableau de bord (Type A).....	page 4-13
② Tableau de bord (Type B).....	page 4-30
③ Tableau de bord (Type C).....	page 4-46
④ Affichage de conduite active.....	page 4-59

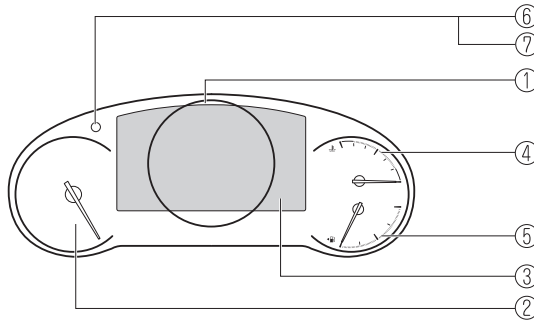
**Tableau de bord (Type A)**

- ① Compteur de vitesse..... page 4-13
- ② Compte-tours..... page 4-13
- ③ Affichage multi-informations (Type A)..... page 4-14
- ④ Jauge de température du liquide de refroidissement du moteur..... page 4-18
- ⑤ Jauge de carburant..... page 4-18
- ⑥ Éclairage du tableau de bord..... page 4-19
- ⑦ Sélecteur d'unités de vitesse..... page 4-20

**▼ Compteur de vitesse**

Le compteur de vitesse indique la vitesse du véhicule.

**▼ Compte-tours**

Le compte-tours indique le régime moteur en milliers de tours par minute ( $r/min = tr/min$ ).



*Ne pas pousser le régime moteur jusqu'à la ZONE ROUGE du compte-tours.*

*Cela peut endommager le moteur.*

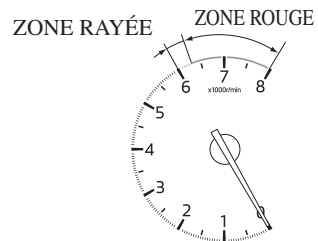
**REMARQUE**

*Lorsque l'aiguille du compte-tours entre dans la ZONE RAYÉE, cela indique au conducteur qu'il faut changer de vitesse avant d'arriver à la ZONE ROUGE.*

## Tableau de bord et affichage

---

### ▼ Affichage multi-informations (Type A)

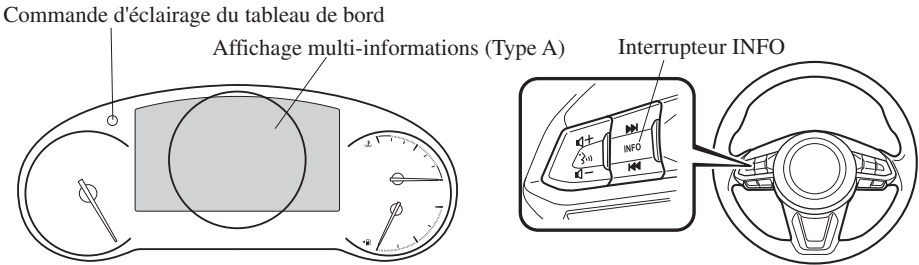

L'affichage multi-informations indique les informations suivantes.

- Compteur de vitesse
- Compteur totalisateur
- Compteur journalier
- Température extérieure
- Distance restante
- Moyenne de consommation de carburant
- Consommation actuelle de carburant
- Contrôle d'entretien
- Affichage de surveillance des angles morts (BSM)
- Affichage du système d'assistance de reconnaissance de distance (DRSS)
- Affichage du système de régulation de la vitesse à radar Mazda avec fonction Stop & Go (MRCC avec fonction Stop & Go)
- Affichage du système d'aide au suivi de voie (LAS)/avertisseur de changement de file (LDWS)
- Affichage de régulateur de vitesse de croisière
- Affichage de la boussole
- Indication d'avertissement de portière ouverte/hayon ouvert
- Afficheur de message

# Tableau de bord et affichage

Le contenu de l'écran change à chaque pression sur l'interrupteur INFO.

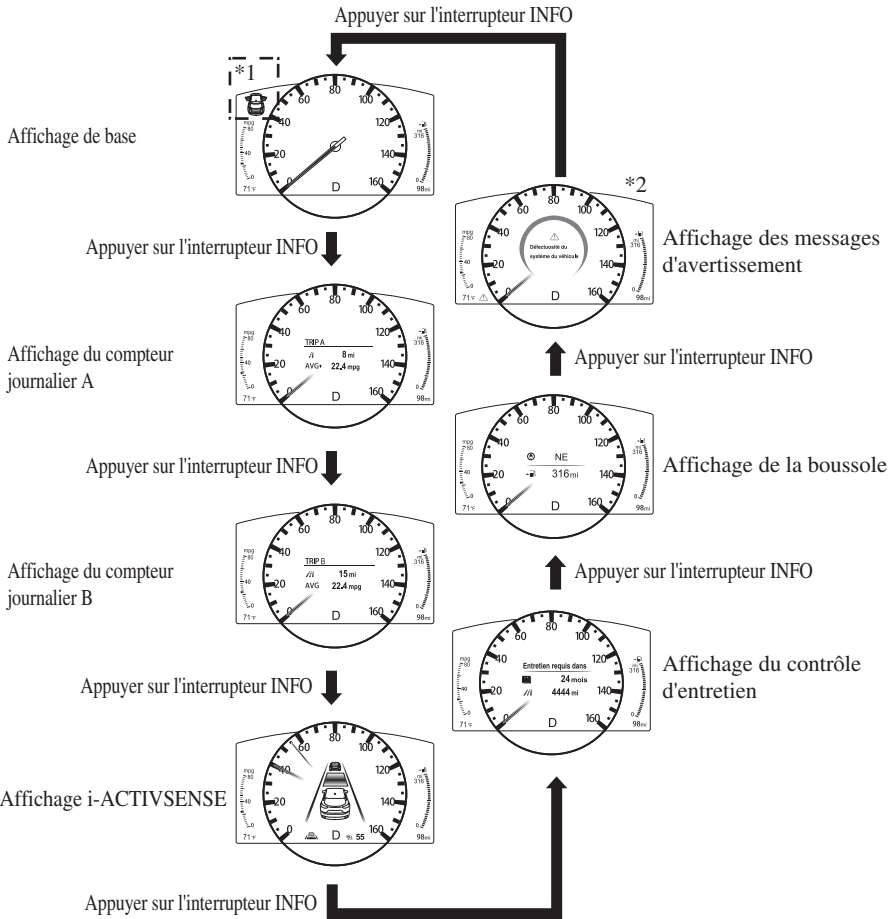

\*1 : S'affiche lors de l'ouverture/fermeture d'une portière/du hayon.

\*2 : Affiché uniquement lorsqu'un avertissement se déclenche.

# Tableau de bord et affichage

Le contenu de l'écran change chaque fois que la commande d'éclairage du tableau de bord est maintenu enfoncée.

Indication de jauge

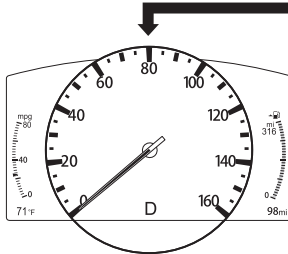

Maintenir la commande d'éclairage du tableau de bord enfoncée

Indication numérique

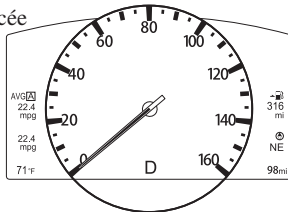

Maintenir la commande d'éclairage du tableau de bord enfoncée

Affichage éteint

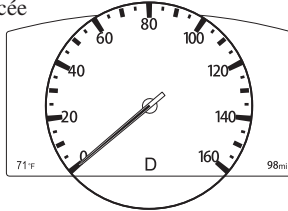

Maintenir la commande d'éclairage du tableau de bord enfoncée



# Tableau de bord et affichage

## ▼ Compteur totalisateur, compteur journalier et sélecteur de compteur journalier

Le compteur totalisateur est affiché en permanence sur l'écran lorsque le contact est sur ON, et l'écran TRIP A ou TRIP B peut être affiché en actionnant l'interrupteur INFO.

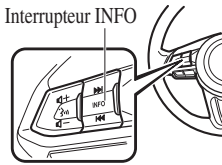

Affichage du compteur journalier A

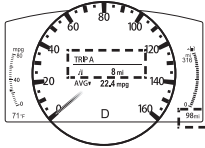

Appuyer sur l'interrupteur  
INFO

Affichage du compteur journalier B

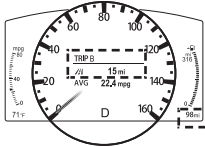

### Compteur totalisateur

Le compteur totalisateur enregistre la distance totale parcourue par le véhicule.

### Compteur journalier

La distance de conduite pour un intervalle spécifié est indiquée. Il est possible de mesurer la distance de deux types d'intervalles (TRIP A, TRIP B) ainsi que

l'économie moyenne de carburant pour chacun.

Par exemple, le compteur journalier A peut enregistrer la distance d'un point d'origine, et le compteur journalier B la distance à partir de quand le plein de carburant est fait.

Lorsque le compteur journalier A est sélectionné, TRIP A sera affiché. Lorsque le compteur journalier B est sélectionné, TRIP B sera affiché.

Le compteur journalier et la consommation moyenne de carburant peuvent être réinitialisés en appuyant sur l'interrupteur INFO pendant 1,5 seconde ou plus en étant sur chaque mode.

### **REMARQUE**

- *Seuls les compteurs journaliers enregistrent des dixièmes de kilomètre (mille).*
- *L'enregistrement des compteurs journaliers sera remis à zéro lorsque:*
  - *L'alimentation est interrompue (le fusible grillé ou la batterie est débranchée).*
  - *Le véhicule atteint 9 999,9 km (milles).*

## Tableau de bord et affichage

### ▼ Jauge de température du liquide de refroidissement du moteur

Affiche la température du liquide de refroidissement du moteur. La zone bleue de la jauge indique que la température du liquide de refroidissement du moteur est basse, et la zone rouge de la jauge indique qu'elle est élevée et en surchauffe.

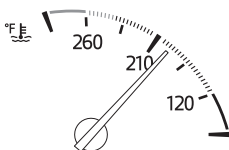

### ⚠ ATTENTION

*Si l'aiguille de la jauge de température du liquide de refroidissement du moteur atteint la plage rouge, il y a un risque de surchauffe. Conduire lentement pour réduire la charge du moteur jusqu'à ce que vous trouviez un lieu sûr pour arrêter le véhicule et attendre que le moteur refroidisse.*

*Se référer à Surchauffe à la page 7-25.*

### REMARQUE

- Si la température du liquide de refroidissement du moteur est élevée ou si le moteur est chaud, la puissance du moteur peut être limitée.*

### ▼ Jauge de carburant

La jauge à carburant indique la quantité approximative de carburant restant dans le réservoir lorsque le contacteur est mis sur ON. Il est recommandé de garder le réservoir à plus de 1/4 plein.

Plein

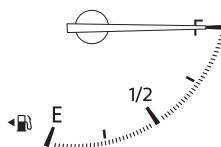

1/4 Plein

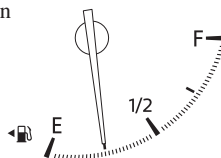

Vide

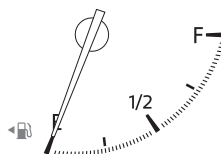

Lorsque le voyant de niveau bas de carburant s'allume ou si le niveau de carburant est très bas, refaire le plein d'essence dès que possible.

Si le moteur ne fonctionne pas bien régulièrement ou s'il cale en raison du niveau de carburant insuffisant, refaire l'appoint en carburant dès que possible, en ajoutant au moins 10 litres (2,7 US gal, 2,2 Imp gal) de carburant.

Se référer à Mesures correctives à la page 7-42.

## Tableau de bord et affichage

### REMARQUE

- Après qu'on ait fait le plein de carburant, un certain temps pourra être nécessaire avant que l'indicateur se stabilise. En outre, il est possible que l'indicateur dévie lors de la conduite sur une pente ou dans un virage, en raison des mouvements du carburant à l'intérieur du réservoir.
- Le sens de la flèche (←) indique que la trappe de remplissage de carburant est du côté gauche du véhicule.

### ▼ Éclairage du tableau de bord

Quand les feux sont allumés avec le contact d'allumage sur ON, la luminosité de l'éclairage du tableau de bord est atténuée. Cependant, si le capteur optique détecte que l'espace environnant est lumineux, comme lorsque les feux sont allumés pendant la journée, l'éclairage du tableau de bord n'est pas réduit.

### REMARQUE

- Lorsque le contacteur est mis sur ON tôt le matin ou au crépuscule, l'éclairage du tableau de bord est réduit pendant quelques secondes, le temps que le capteur optique détecte la luminosité de l'espace environnant. Cette réduction de l'éclairage peut cependant être annulée une fois la luminosité détectée.
- Lorsque les feux sont allumés, le témoin des feux allumés dans le tableau de bord s'allume.  
Se référer à Phares à la page 4-74.

Il est possible de régler la luminosité de l'éclairage du tableau de bord et des éclairages du tableau de bord en tournant le bouton.

- En tournant le bouton vers la gauche, la luminosité diminue. Lorsque le bouton a été tourné à la position maximale faible un bip sonore retentira.
- En tournant le bouton vers la droite, la luminosité augmente.

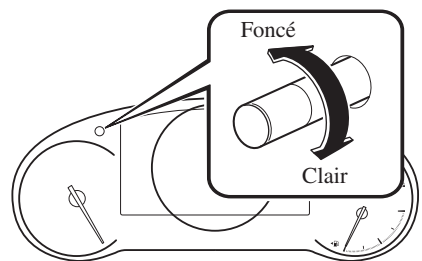

## Tableau de bord et affichage

### Fonction pour annuler le gradateur d'éclairage

Il est possible d'annuler le gradateur d'éclairage en tournant la commande d'éclairage du tableau de bord vers la droite jusqu'à ce qu'un bip sonore retentisse tandis que le tableau de bord est faiblement illuminé avec le contact d'allumage sur ON. Annuler le gradateur d'éclairage si la visibilité du tableau de bord est réduite due à l'éblouissement de la luminosité environnante.

#### **REMARQUE**

- Quand on annule le gradateur d'éclairage, il est impossible d'atténuer l'éclairage du tableau de bord même si les feux sont allumés.
- Quand on annule le gradateur d'éclairage, l'écran dans l'affichage central passe à l'affichage constant de l'écran de jour.

### ▼ Sélecteur d'unités de vitesse

Dans certains pays, il peut être nécessaire de changer les unités de vitesse de km/h à mi/h.

Un pression sur la commande d'éclairage du tableau de bord change les unités de vitesse sur le tableau de bord.

Commande d'éclairage du tableau de bord

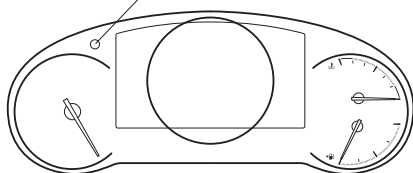

### ▼ Affichage de la température extérieure

Lorsque le contacteur est sur ON, la température extérieure est affichée.

71 °F

#### **REMARQUE**

- Dans les conditions suivantes, la température extérieure affichée peut différer de la température extérieure réelle suivant l'environnement du véhicule et les conditions du véhicule:
  - Températures nettement froides ou chaudes.
  - Changements brusques de température extérieure.
  - Le véhicule est en stationnement.
  - Le véhicule est conduit à vitesse réduite.

### Changer l'unité de l'affichage de température extérieure

Il est possible d'opter pour Celsius ou Fahrenheit comme unité de température extérieure.

Les réglages peuvent être modifiés en opérant l'écran d'affichage central. Se référer à la section Réglages dans le manuel d'utilisation de Mazda Connect.

#### **REMARQUE**

Lorsque l'unité utilisée par l'affichage de température extérieure est changée, l'unité utilisée par la jauge du liquide de refroidissement du moteur change de la même façon.

## Tableau de bord et affichage

### ▼ Distance restante

Affiche la distance approximative que l'on peut parcourir avec le carburant restant en se basant sur l'économie de carburant. La distance restante sera calculée puis affichée toutes les secondes.

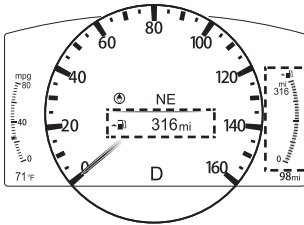

### REMARQUE

- Même si l'affichage de la distance restante peut indiquer une distance suffisante de conduite avant que le plein de carburant ne soit requis, faire le plein dès que possible si le niveau de carburant est très bas ou si le voyant de niveau bas de carburant s'allume.
- L'affichage ne changera que si l'on ajoute plus de 9 litres (2,3 US gal, 1,9 Imp gal) environ de carburant.
- La distance restante est la distance approximative restante durant laquelle le véhicule peut être conduit jusqu'à ce que toutes les marques de l'aiguille dans la jauge à carburant indiquant le carburant restant disparaît.
- S'il n'y a pas d'informations sur les économies de carburant passées, comme par exemple après le premier achat de votre véhicule ou que l'information a été supprimée lorsque les câbles de la batterie ont été déconnectés, la distance restante/plage réelle peut différer de la valeur qui est indiquée.

### ▼ Moyenne de consommation de carburant

La consommation moyenne de carburant est calculée toutes les minutes à partir de la distance totale parcourue sur le compteur journalier et la consommation totale de carburant, et l'économie moyenne de carburant est affichée soit pour le TRIP A, soit pour le TRIP B.

#### TRIP A



La consommation moyenne de carburant et les compteurs journalier peuvent être réinitialisés en appuyant sur l'interrupteur INFO pendant 1,5 seconde ou plus en étant sur chaque mode. Une fois les données effacées, la consommation de carburant est recalculée et --- km/L (--- mpg) apparaît pendant 1 minute avant qu'elle ne s'affiche.

### ▼ Consommation actuelle de carburant

Cet affichage montre la consommation actuelle de carburant en calculant la quantité de carburant consommée et la distance parcourue.



## Tableau de bord et affichage

### REMARQUE

- Indique la position 0 lorsque la vitesse du véhicule est d'environ 5 km/h (3 mi/h) ou moins.
- La flèche sur la graduation indique la consommation moyenne de carburant.

### ▼ Contrôle d'entretien

Les avis de périodicité de l'entretien suivants peuvent être affichés en activant le contrôle d'entretien.

- Entretien périodique
- Permutation des pneus
- Vidange d'huile

Lorsqu'il reste 15 jours ou moins avant la période d'entretien, ou que la distance restante est de 1 000 km (600 miles) ou moins, un message s'affiche lorsque le contacteur est positionné sur ON.



#### Entretien Proche

 500 mi

Pour la méthode de réglage et les indications pour le contrôle d'entretien, reportez-vous à Contrôle d'entretien. Se référer à la section Informations dans le manuel d'utilisation de Mazda Connect.

### ▼ Affichage de surveillance des angles morts (BSM)

Affiche l'état du système.

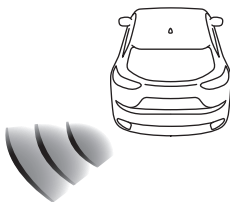

Se référer à Surveillance des angles morts (BSM) à la page 4-129.

### ▼ Affichage du système d'aide au suivi de voie (LAS)/avertisseur de changement de file (LDWS)\*

Affiche l'état du système.

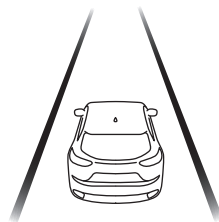

Se référer à Systèmes d'assistance au maintien de trajectoire (LAS) et avertisseur de changement de file (LDWS) à la page 4-169.

### ▼ Affichage du régulateur de vitesse à radar Mazda avec fonction Stop & Go (MRCC avec fonction Stop & Go)\*

Affiche l'état du système actuellement réglé.

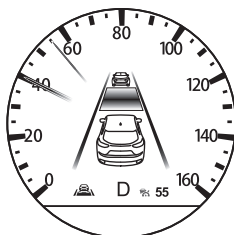

Se référer à Régulateur de vitesse à radar Mazda avec fonction Stop & Go (MRCC avec fonction Stop & Go) à la page 4-153.

## Tableau de bord et affichage

### ▼ Affichage du système d'assistance de reconnaissance de distance (DRSS)\*

Affiche la distance entre le véhicule et le véhicule qui le précède.



Se référer à Système d'assistance de reconnaissance de distance (DRSS) à la page 4-142.

### ▼ Affichage de la vitesse du véhicule réglée par le régulateur de vitesse de croisière\*

La vitesse préréglée du véhicule à l'aide du régulateur de vitesse de croisière est affichée.

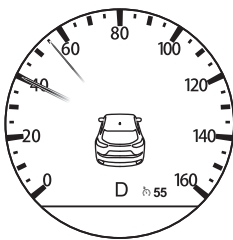

Se référer à Régulateur de vitesse de croisière à la page 4-266.

### ▼ Affichage de la boussole

La direction dans laquelle le véhicule se déplace est affichée selon une des huit directions durant la conduite.



## NW

Affichage	Direction
N	Nord
S	Sud
E	Est
W	Ouest
NE	Nord-est
NW	Nord-ouest
SE	Sud-est
SW	Sud-ouest

### ▼ Afficheur de message

Un message tel que l'état de fonctionnement du système, un dysfonctionnement ou une anomalie est indiqué.

### Le voyant/témoin du combiné d'instruments s'allume/clignote ou un symbole apparaît sur l'affichage en même temps que le message

Vérifier les informations concernant le voyant/témoin ou le symbole indiqué. Se référer à En cas d'indication d'avertissement/voyants à la page 4-24. Se référer à En cas d'indication/témoins à la page 4-26.

### Seul un message apparaît sur l'affichage

Suivre les instructions indiquées sur l'affichage. Pour le contenu de l'affichage, se référer à la page suivante. Se référer à Si un message est indiqué sur l'affichage multi-informations à la page 7-50.

# Tableau de bord et affichage

## ▼ Voyants/témoins

Le tableau de bord varie selon le modèle et les spécifications.

### Combiné d'instruments

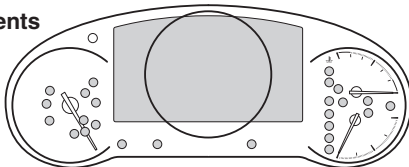



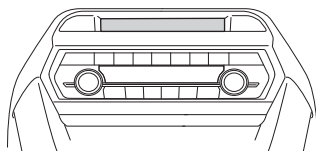



### Centre du tableau de bord



Les voyants apparaissent dans l'une des zones grisées.















## ▼ Indication d'avertissement/voyants

Ces voyants s'allument ou clignotent pour notifier à l'utilisateur du système l'état de fonctionnement ou une anomalie du système.













Signal	Prudence	Page
 BRAKE	Indication d'avertissement/voyant du système de freinage*1*2	7-31
 ABS	Voyant du système d'antiblocage de frein (ABS)*1	Avertisseur du système électronique de distribution de force de freinage 7-31 Avertisseur ABS 7-35
	Indication d'avertissement/voyant du système de charge*1	7-31
	Voyant d'huile moteur*1	7-31
	Indication d'avertissement de température élevée du liquide de refroidissement du moteur	7-31
	Indication d'anomalie de la direction assistée	7-31
	Indication d'avertissement principal	7-35



# Tableau de bord et affichage

Signal	Prudence	Page
	Indication d'avertissement/voyant du frein de stationnement électrique (EPB)* <sup>1</sup>	7-35
	Voyant d'anomalie du moteur* <sup>1</sup>	7-35
<b>AT</b>	Indication d'avertissement de boîte de vitesses automatique	7-35
<b>4WD</b>	*Indication d'avertissement AWD	7-35
	Voyant du système de coussins d'air/dispositif de prétension de ceinture de sécurité avant* <sup>1</sup>	7-35
	Voyant du système de surveillance de pression des pneus* <sup>1</sup>	Clignotant 7-35
		S'allume 7-42
 (Orange/blanc)	Indication d'avertissement KEY	Orange 7-35
		Blanc 7-42
 (Ambre)	*Indication d'avertissement/voyant du système de commande des feux de route (HBC)* <sup>1</sup>	7-35
	*Indication d'avertissement de surveillance des angles morts (BSM)	7-35
 (Ambre)	*Indication d'avertissement de l'alerte à l'attention du conducteur (DAA)	7-35
 (Ambre)	*Indication d'avertissement du régulateur de vitesse à radar Mazda avec fonction Stop & Go (MRCC avec fonction Stop & Go)	7-35
 (Ambre)	*Témoin d'avertissement du système d'aide au suivi de voie (LAS)/Avertisseur de changement de file (LDWS)	7-35
	Voyant DEL des phares* <sup>1</sup>	7-35
	*Indication d'avertissement d'assistance au freinage intelligent/d'aide au freinage intelligent en mode urbain (SBS/SCBS)	7-42
	Indication d'avertissement/voyant de niveau bas de carburant	7-42
	Indication d'avertissement/voyant de vérification du bouchon du réservoir de carburant* <sup>1</sup>	7-42
	Voyant de niveau d'huile moteur* <sup>1</sup>	7-42

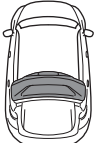
# Tableau de bord et affichage











Signal	Prudence	Page
 PASSENGER 	Voyant de ceinture de sécurité (siège avant)	7-42
      (Rouge)	Voyant de ceinture de sécurité (siège arrière)	7-42
	*Indication d'avertissement de niveau bas de liquide du lave-glace	7-42
	Indication d'avertissement de portière ouverte	7-42
	Indication d'avertissement de hayon ouvert	7-42
	Voyant de portière ouverte	7-42

\*1 L'éclairage s'allume lorsque le contact est mis pour un contrôle de fonctionnement, et s'éteint quelques secondes plus tard ou quand le moteur démarre. Si l'éclairage ne s'allume pas ou reste allumé, faites vérifier le véhicule par un concessionnaire agréé Mazda.









\*2 L'éclairage reste allumé lorsque le frein de stationnement est appliqué.

## ▼ Indication/témoins







Ces voyants s'allument ou clignotent pour notifier à l'utilisateur du système l'état de fonctionnement ou une anomalie du système.

Signal	Témoin	Page
      (Vert)	Témoin de ceinture de sécurité (siège arrière)	2-45
PASS AIRBAG OFF 	*Témoin de désactivation du coussin d'air du passager avant* <sup>1</sup>	2-98
	Témoin d'immobilisateur* <sup>1</sup>	3-51
	Indication de la clé	4-29
	Indication de position de plage de boîte de vitesse	4-64

# Tableau de bord et affichage

Signal	Témoin	Page
	Indication/témoin de feux allumés	4-74
	Témoin des feux de route	Feux de route/ croisement 4-78
		Appel de phares 4-78
	Témoins de clignotants et de feux de détresse	Clignotants et changement de file 4-81
		Feux de détresse 4-89
<b>HOLD</b>	Témoin AUTOHOLD active* <sup>1</sup>	4-105
	*Témoin du régulateur de vitesse à radar Mazda avec fonction Stop & Go (MRCC avec fonction Stop & Go)* <sup>1</sup>	4-164
	Témoin TCS/DSC* <sup>1</sup>	Système de commande de traction (TCS) 4-110
		Commande dy- namique de sta- bilité (DSC) 4-113
		S'allume 7-35
<b>TCS OFF</b>	Témoin TCS OFF (FWD) * <sup>1</sup>	4-111
	Témoin d'assistance à la traction hors route (AWD) * <sup>1</sup>	4-115
<b>SPORT</b>	Indication du mode de sélection	4-118
 (Vert)	*Témoin du système de commande des feux de route (HBC)	4-127
	*Témoin de surveillance des angles morts (BSM) OFF* <sup>1</sup>	Anomalie 7-35
		Sauf dysfonc- tionnement 4-134
 (Blanc)	*Indication d'alerte à l'attention du conducteur (DAA)	4-147

# Tableau de bord et affichage

Signal	Témoin	Page
 (Blanc)	*Indication principale du régulateur de vitesse à radar Mazda avec fonction Stop & Go (MRCC avec fonction Stop & Go)	4-158
 (Vert)	*Indication de réglage du régulateur de vitesse à radar Mazda avec fonction Stop & Go (MRCC avec fonction Stop & Go)	4-158
	*Indication des systèmes d'assistance au maintien de trajectoire (LAS) et d'avertisseur de changement de file (LDWS)	4-172
	*Indication d'aide au freinage intelligent en mode urbain (SCBS)	Aide au freinage intelligent en mode urbain avancée (Advanced SCBS) 4-182
		Aide au freinage intelligent en mode urbain [marche arrière] (SCBS R) 4-191
	*Témoin d'assistance au freinage intelligent/d'aide au freinage intelligent en mode urbain (SBS/SCBS) OFF*1	Aide au freinage intelligent en mode urbain avancée (Advanced SCBS) 4-182
		Aide au freinage intelligent en mode urbain [marche arrière] (SCBS R) 4-191
		Système d'aide au freinage intelligent (SBS) 4-193
 (Blanc)	*Indication principal de régulateur de vitesse de croisière	4-268
 (Vert)	*Indication de réglage de régulateur de vitesse de croisière	4-268

- \*1 L'éclairage s'allume lorsque le contact est mis pour un contrôle de fonctionnement, et s'éteint quelques secondes plus tard ou quand le moteur démarre. Si l'éclairage ne s'allume pas ou reste allumé, faites vérifier le véhicule par un concessionnaire agréé Mazda.

### ▼ Témoin de la clé



L'indication de la clé s'affiche dans les conditions suivantes.

- Lorsque la période d'entretien prédéfinie est arrivée.  
Se référer à la section Informations dans le manuel d'utilisation de Mazda Connect.
- Lorsque la période de remplacement de l'huile moteur est arrivée.

### **REMARQUE**

- *Selon les conditions d'utilisation du véhicule, l'indication de la clé peut apparaître avant la période prédéfinie.*
- *Lors de chaque remplacement d'huile moteur, il convient de réinitialiser l'unité de commande du moteur du véhicule. Se référer à la section Informations dans le manuel d'utilisation de Mazda Connect.*

# Tableau de bord et affichage

## Tableau de bord (Type B)

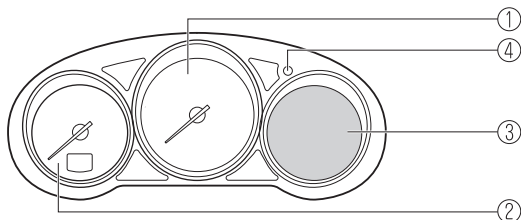

- ① Compteur de vitesse..... page 4-30
- ② Compte-tours..... page 4-30
- ③ Affichage multi-informations (Type B)..... page 4-31
- ④ Éclairage du tableau de bord..... page 4-35

### ▼ Compteur de vitesse

Le compteur de vitesse indique la vitesse du véhicule.

### ▼ Compte-tours

Le compte-tours indique le régime moteur en milliers de tours par minute ( $r/min = tr/min$ ).



Ne pas pousser le régime moteur jusqu'à la ZONE ROUGE du compte-tours.  
Cela peut endommager le moteur.

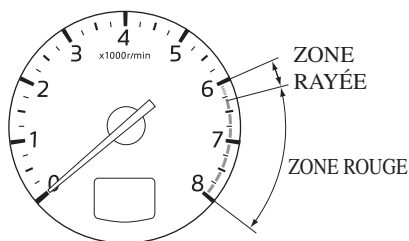

### REMARQUE

Lorsque l'aiguille du compte-tours entre dans la ZONE RAYÉE, cela indique au conducteur qu'il faut changer de vitesse avant d'arriver à la ZONE ROUGE.

## Tableau de bord et affichage

### ▼ Affichage multi-informations (Type B)

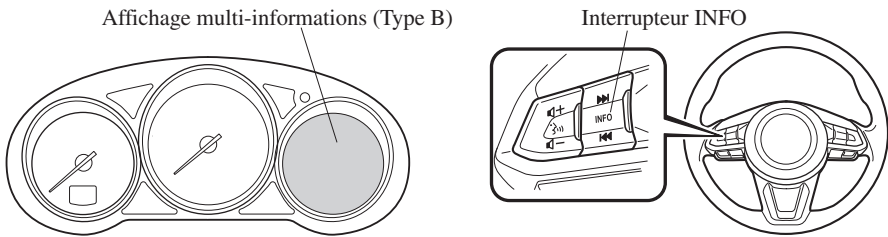

L'affichage multi-informations indique les informations suivantes.

- Compteur totalisateur
- Compteur journalier
- Jauge de température du liquide de refroidissement du moteur
- Jauge de carburant
- Température extérieure
- Distance restante
- Moyenne de consommation de carburant
- Consommation actuelle de carburant
- Contrôle d'entretien
- Affichage de surveillance des angles morts (BSM)
- Affichage du système d'assistance de reconnaissance de distance (DRSS)
- Affichage du système de régulation de la vitesse à radar Mazda avec fonction Stop & Go (MRCC avec fonction Stop & Go)
- Affichage du système d'aide au suivi de voie (LAS)/avertisseur de changement de file (LDWS)
- Affichage de régulateur de vitesse de croisière
- Affichage de la boussole
- Afficheur de message

# Tableau de bord et affichage

Le contenu de l'écran change à chaque pression sur l'interrupteur INFO.

Appuyer sur l'interrupteur INFO

Économie de carburant actuelle, totalisateur A, économie de carburant moyenne, température extérieure, compteur kilométrique, jauge de carburant

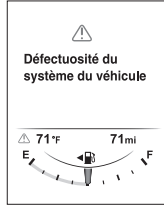
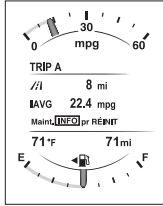

Messagerie d'avertissement, température extérieure, compteur kilométrique, jauge de carburant

Appuyer sur l'interrupteur INFO ↓

↑ Appuyer sur l'interrupteur INFO

Économie de carburant actuelle, totalisateur B, économie de carburant moyenne, température extérieure, compteur kilométrique, jauge de carburant

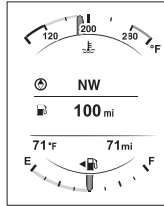
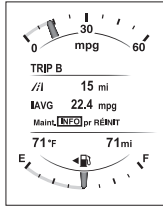

Jauge de température du liquide de refroidissement, boussole, autonomie restante, température extérieure, compteur kilométrique, jauge de carburant

Appuyer sur l'interrupteur INFO ↓

↑ Appuyer sur l'interrupteur INFO

Jauge de température du liquide de refroidissement, contrôle de maintenance, température extérieure, compteur kilométrique, jauge de carburant

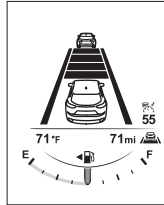
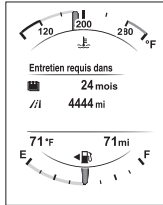

Affichage i-ACTIVSENSE, température extérieure, compteur kilométrique, jauge de carburant

Appuyer sur l'interrupteur INFO

\*1 : Affiché uniquement lorsqu'un avertissement se déclenche.



## Tableau de bord et affichage

### ▼ Compteur totalisateur, compteur journalier et sélecteur de compteur journalier

Le compteur totalisateur est affiché en permanence sur l'écran lorsque le contact est sur ON, et l'écran TRIP A ou TRIP B peut être affiché en actionnant l'interrupteur INFO.

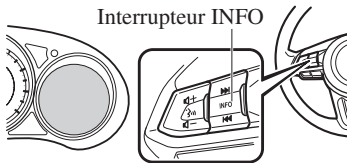

TRIP A	
Compteur totalisateur,	//l 8 mi
Compteur journalier A	IMOY 22,4 mpg
	Maint. INFO pr RÉINIT
	78 mi

Appuyer sur l'interrupteur INFO



TRIP B	
Compteur totalisateur,	//l 15 mi
Compteur journalier B	IMOY 22,4 mpg
	Maint. INFO pr RÉINIT
	78 mi

### Compteur totalisateur

Le compteur totalisateur enregistre la distance totale parcourue par le véhicule.

### Compteur journalier

La distance de conduite pour un intervalle spécifié est indiquée. Il est possible de mesurer la distance de deux types d'intervalles (TRIP A, TRIP B) ainsi que l'économie moyenne de carburant pour chacun.

Par exemple, le compteur journalier A peut enregistrer la distance d'un point d'origine, et le compteur journalier B la distance à partir de quand le plein de carburant est fait.

Lorsque le compteur journalier A est sélectionné, TRIP A sera affiché. Lorsque le compteur journalier B est sélectionné, TRIP B sera affiché.

Le compteur journalier et la consommation moyenne de carburant peuvent être réinitialisés en appuyant sur l'interrupteur INFO pendant 1,5 seconde ou plus en étant sur chaque mode.

### **REMARQUE**

- Seuls les compteurs journaliers enregistrent des dixièmes de kilomètre (mille).
- L'enregistrement des compteurs journaliers sera remis à zéro lorsque:
  - L'alimentation est interrompue (le fusible grillé ou la batterie est débranchée).
  - Le véhicule atteint 9 999,9 km (milles).

### ▼ Jauge de température du liquide de refroidissement du moteur

Affiche la température du liquide de refroidissement du moteur. La zone bleue de la jauge indique que la température du liquide de refroidissement du moteur est basse, et la zone rouge de la jauge indique qu'elle est élevée et en surchauffe.

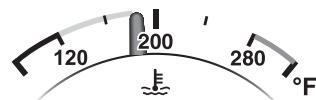

## Tableau de bord et affichage

### ⚠ ATTENTION

Si le voyant de température élevée du liquide de refroidissement du moteur (rouge) clignote, il y a un risque de surchauffe. Conduire lentement pour réduire la charge du moteur jusqu'à ce que vous trouviez un lieu sûr pour arrêter le véhicule et attendre que le moteur refroidisse.

Se référer à Surchauffe à la page 7-25.

### REMARQUE

- Si la température du liquide de refroidissement du moteur est élevée ou si le moteur est chaud, la puissance du moteur peut être limitée.
- L'unité de température (Celsius/Fahrenheit) de la jauge du liquide de refroidissement du moteur bascule en conjonction avec l'unité de l'affichage de la température extérieure.  
Se référer à la section Réglages dans le manuel d'utilisation de Mazda Connect.

### ▼ Jauge de carburant

La jauge à carburant indique la quantité approximative de carburant restant dans le réservoir lorsque le contacteur est mis sur ON. Il est recommandé de garder le réservoir à plus de 1/4 plein.

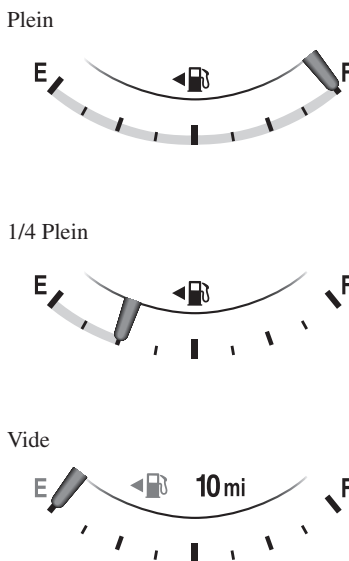

Si le niveau de carburant est faible, (⛽) et (E) passent en orange. Faire le plein dès que possible.

Si le moteur ne fonctionne pas bien régulièrement ou s'il cale en raison du niveau de carburant insuffisant, refaire l'appoint en carburant dès que possible, en ajoutant au moins 10 litres (2,7 US gal, 2,2 Imp gal) de carburant.

Se référer à Mesures correctives à la page 7-42.

### REMARQUE

- Après qu'on ait refait le plein de carburant, un certain temps pourra être nécessaire avant que l'indicateur se stabilise. En outre, il est possible que l'indicateur dévie lors de la conduite sur une pente ou dans un virage, en raison des mouvements du carburant à l'intérieur du réservoir.
- Le sens de la flèche (⛽) indique que la trappe de remplissage de carburant est du côté gauche du véhicule.

## Tableau de bord et affichage

### ▼ Éclairage du tableau de bord

#### (Sans commande d'éclairage automatique)

Quand les feux sont allumés avec le contact d'allumage sur ON, la luminosité de l'éclairage du tableau de bord est atténuée.

#### (Avec commande d'éclairage automatique)

Quand les feux sont allumés avec le contact d'allumage sur ON, la luminosité de l'éclairage du tableau de bord est atténuée. Cependant, si le capteur optique détecte que l'espace environnant est lumineux, comme lorsque les feux sont allumés pendant la journée, l'éclairage du tableau de bord n'est pas réduit.

#### **REMARQUE**

- (Avec commande d'éclairage automatique)

*Lorsque le contacteur est mis sur ON tôt le matin ou au crépuscule, l'éclairage du tableau de bord est réduit pendant quelques secondes, le temps que le capteur optique détecte la luminosité de l'espace environnant. Cette réduction de l'éclairage peut cependant être annulée une fois la luminosité détectée.*

- Lorsque les feux sont allumés, le témoin des feux allumés dans le tableau de bord s'allume.

*Se référer à Phares à la page 4-74.*

Il est possible de régler la luminosité de l'éclairage du tableau de bord et des éclairages du tableau de bord en tournant le bouton.

- En tournant le bouton vers la gauche, la luminosité diminue. Lorsque le bouton a

été tourné à la position maximale faible un bip sonore retentira.

- En tournant le bouton vers la droite, la luminosité augmente.

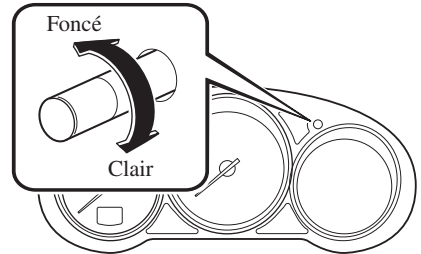

#### **Fonction pour annuler le gradateur d'éclairage**

Il est possible d'annuler le gradateur d'éclairage en tournant la commande d'éclairage du tableau de bord vers la droite jusqu'à ce qu'un bip sonore retentisse tandis que le tableau de bord est faiblement illuminé avec le contact d'allumage sur ON. Annuler le gradateur d'éclairage si la visibilité du tableau de bord est réduite due à l'éblouissement de la luminosité environnante.

#### **REMARQUE**

- Le gradateur d'éclairage peut être annulée en appuyant sur la commande d'éclairage du tableau de bord.
- Quand on annule le gradateur d'éclairage, il est impossible d'atténuer l'éclairage du tableau de bord même si les feux sont allumés.
- Quand on annule le gradateur d'éclairage, l'écran dans l'affichage central passe à l'affichage constant de l'écran de jour.

## Tableau de bord et affichage

---

### ▼ Affichage de la température extérieure

Lorsque le contacteur est sur ON, la température extérieure est affichée.

---

78 °F

#### REMARQUE

· Dans les conditions suivantes, la température extérieure affichée peut différer de la température extérieure réelle suivant l'environnement du véhicule et les conditions du véhicule:

- Températures nettement froides ou chaudes.
- Changements brusques de température extérieure.
- Le véhicule est en stationnement.
- Le véhicule est conduit à vitesse réduite.

### Changer l'unité de l'affichage de température extérieure

Il est possible d'opter pour Celsius ou Fahrenheit comme unité de température extérieure.

Les réglages peuvent être modifiés en opérant l'écran d'affichage central. Se référer à la section Réglages dans le manuel d'utilisation de Mazda Connect.

#### REMARQUE

Lorsque l'unité utilisée par l'affichage de température extérieure est changée, l'unité utilisée par la jauge du liquide de refroidissement du moteur change de la même façon.

### ▼ Distance restante

Affiche la distance approximative que l'on peut parcourir avec le carburant restant en se basant sur l'économie de carburant. La distance restante sera calculée puis affichée toutes les secondes.

---

 100 mi

#### REMARQUE

- Même si l'affichage de la distance restante peut indiquer une distance suffisante de conduite avant que le plein de carburant ne soit requis, faire le plein dès que possible si le niveau de carburant est très bas ou si le voyant de niveau bas de carburant s'allume.
- L'affichage ne changera que si l'on ajoute plus de 9 litres (2,3 US gal, 1,9 Imp gal) environ de carburant.
- La distance restante est la distance approximative restante durant laquelle le véhicule peut être conduit jusqu'à ce que toutes les marques de l'aiguille dans la jauge à carburant indiquant le carburant restant disparaît.
- S'il n'y a pas d'informations sur les économies de carburant passées, comme par exemple après le premier achat de votre véhicule ou que l'information a été supprimée lorsque les câbles de la batterie ont été déconnectés, la distance restante/plage réelle peut différer de la valeur qui est indiquée.

## Tableau de bord et affichage

### ▼ Moyenne de consommation de carburant

La consommation moyenne de carburant est calculée toutes les minutes à partir de la distance totale parcourue sur le compteur journalier et la consommation totale de carburant, et l'économie moyenne de carburant est affichée soit pour le TRIP A, soit pour le TRIP B.

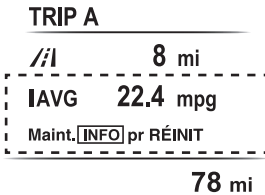

La consommation moyenne de carburant et les compteurs journalier peuvent être réinitialisés en appuyant sur l'interrupteur INFO pendant 1,5 seconde ou plus en étant sur chaque mode. Une fois les données effacées, la consommation de carburant est recalculée et - - - km/L (- - - mpg) apparaît pendant 1 minute avant qu'elle ne s'affiche.

### ▼ Consommation actuelle de carburant

Cet affichage montre la consommation actuelle de carburant en calculant la quantité de carburant consommée et la distance parcourue.

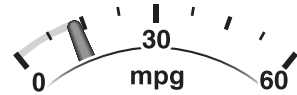

#### REMARQUE

Indique la position 0 lorsque la vitesse du véhicule est d'environ 5 km/h (3 mi/h) ou moins.

### ▼ Contrôle d'entretien

Les avis de périodicité de l'entretien suivants peuvent être affichés en activant le contrôle d'entretien.

- Entretien périodique
- Permutation des pneus
- Vidange d'huile

Lorsqu'il reste 15 jours ou moins avant la période d'entretien, ou que la distance restante est de 1 000 km (600 miles) ou moins, un message s'affiche lorsque le contacteur est positionné sur ON.



#### Entretien Proche

/i/ 500 mi

Pour la méthode de réglage et les indications pour le contrôle d'entretien, reportez-vous à Contrôle d'entretien. Se référer à la section Informations dans le manuel d'utilisation de Mazda Connect.

## Tableau de bord et affichage

### ▼ Affichage de surveillance des angles morts (BSM)

Affiche l'état du système.

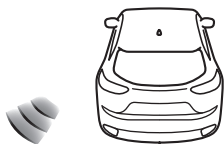

Se référer à Surveillance des angles morts (BSM) à la page 4-129.

### ▼ Affichage du système d'aide au suivi de voie (LAS)/avertisseur de changement de file (LDWS)\*

Affiche l'état du système.

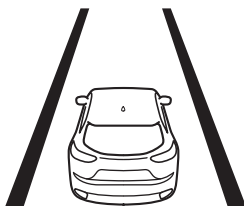

Se référer à Systèmes d'assistance au maintien de trajectoire (LAS) et avertisseur de changement de file (LDWS) à la page 4-169.

### ▼ Affichage du régulateur de vitesse à radar Mazda avec fonction Stop & Go (MRCC avec fonction Stop & Go)\*

Affiche l'état du système actuellement réglé.

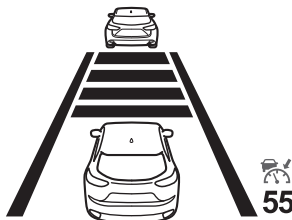

Se référer à Régulateur de vitesse à radar Mazda avec fonction Stop & Go (MRCC avec fonction Stop & Go) à la page 4-153.

### ▼ Affichage du système d'assistance de reconnaissance de distance (DRSS)\*

Affiche la distance entre le véhicule et le véhicule qui le précède.



Se référer à Système d'assistance de reconnaissance de distance (DRSS) à la page 4-142.

## Tableau de bord et affichage

### ▼ Affichage de la vitesse du véhicule réglée par le régulateur de vitesse de croisière\*

La vitesse préréglée du véhicule à l'aide du régulateur de vitesse de croisière est affichée.



Se référer à Régulateur de vitesse de croisière à la page 4-266.

### ▼ Affichage de la boussole

La direction dans laquelle le véhicule se déplace est affichée selon une des huit directions durant la conduite.



**NW**

Affichage	Direction
N	Nord
S	Sud
E	Est
W	Ouest
NE	Nord-est
NW	Nord-ouest
SE	Sud-est
SW	Sud-ouest

### ▼ Afficheur de message

Un message tel que l'état de fonctionnement du système, un dysfonctionnement ou une anomalie est indiqué.

#### Un voyant/témoin s'allume/clignote sur le combiné d'instruments ou un symbole s'affiche en même temps qu'un message

Vérifier l'information concernant le voyant/témoin ou le symbole indiqué. Se référer à Si une indication d'avertissement/une voyant d'avertissement s'allume à la page 4-40. Se référer à Si une indication/un témoin s'allume à la page 4-42.

#### Seul un message s'affiche

Suivre les instructions indiquées dans l'affichage. Pour le contenu de l'affichage, se référer à la page suivante. Se référer à Si un message est indiqué sur l'affichage multi-informations à la page 7-50.

# Tableau de bord et affichage

## ▼ Voyants/témoins

Le tableau de bord varie selon le modèle et les spécifications.

### Combiné d'instruments

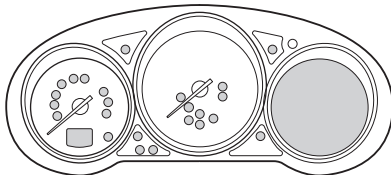



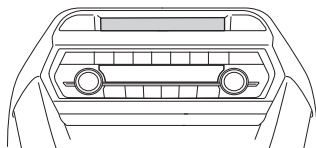



### Centre du tableau de bord



Les voyants apparaissent dans l'une des zones grisées.

## ▼ Indication d'avertissement/voyants

Ces voyants s'allument ou clignotent pour notifier à l'utilisateur du système l'état de fonctionnement ou une anomalie du système.





Signal	Prudence	Page
 BRAKE	Indication d'avertissement/voyant du système de freinage*1*2	7-31
 <b>ABS</b>	Voyant du système d'antiblocage de frein (ABS)*1	Avertisseur du système électronique de distribution de force de freinage 7-31 Avertisseur ABS 7-35
	Indication d'avertissement/voyant du système de charge*1	7-31
	Voyant d'huile moteur*1	7-31
 (Rouge)	Voyant de la température élevée du liquide de refroidissement du moteur*1	7-31
	Indication d'anomalie de la direction assistée	7-31



# Tableau de bord et affichage

Signal	Prudence	Page
	Indication d'avertissement principal	7-35
	Indication d'avertissement/voyant du frein de stationnement électrique (EPB)* <sup>1</sup>	7-35
	Voyant d'anomalie du moteur* <sup>1</sup>	7-35
<b>AT</b>	Indication d'avertissement de boîte de vitesses automatique	7-35
<b>4WD</b>	*Indication d'avertissement AWD	7-35
	Voyant du système de coussins d'air/dispositif de prétension de ceinture de sécurité avant* <sup>1</sup>	7-35
	Voyant du système de surveillance de pression des pneus* <sup>1</sup>	Clignotant 7-35
		S'allume 7-42
 (Orange/blanc)	Indication d'avertissement KEY	Orange 7-35
		Blanc 7-42
 (Ambre)	*Indication d'avertissement/voyant du système de commande des feux de route (HBC)* <sup>1</sup>	7-35
	*Indication d'avertissement de surveillance des angles morts (BSM)	7-35
 (Ambre)	*Indication d'avertissement du régulateur de vitesse à radar Mazda avec fonction Stop & Go (MRCC avec fonction Stop & Go)	7-35
	*Témoin d'avertissement du système d'aide au suivi de voie (LAS)/Avertisseur de changement de file (LDWS)	7-35
	Voyant DEL des phares* <sup>1</sup>	7-35
 (Ambre)	*Indication d'avertissement d'assistance au freinage intelligent/d'aide au freinage intelligent en mode urbain (SBS/SCBS)	7-42
	Indication d'avertissement de bas niveau de carburant	7-42
	Indication d'avertissement/voyant de vérification du bouchon du réservoir de carburant* <sup>1</sup>	7-42
	Voyant de niveau d'huile moteur* <sup>1</sup>	7-42

# Tableau de bord et affichage

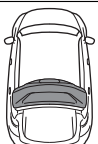





Signal	Prudence	Page
 PASSENGER 	Voyant de ceinture de sécurité (siège avant)	7-42
	Voyant de ceinture de sécurité (siège arrière)	7-42
	*Indication d'avertissement de niveau bas de liquide du lave-glace	7-42
	Indication d'avertissement de portière ouverte	7-42
	Indication d'avertissement de hayon ouvert	7-42

\*1 L'éclairage s'allume lorsque le contact est mis pour un contrôle de fonctionnement, et s'éteint quelques secondes plus tard ou quand le moteur démarre. Si l'éclairage ne s'allume pas ou reste allumé, faites vérifier le véhicule par un concessionnaire agréé Mazda.







\*2 L'éclairage reste allumé lorsque le frein de stationnement est appliqué.

## ▼ Indication/témoins







Ces voyants s'allument ou clignotent pour notifier à l'utilisateur du système l'état de fonctionnement ou une anomalie du système.

Signal	Témoin	Page
 (Vert)	Témoin de ceinture de sécurité (siège arrière)	2-45
 PASS AIRBAG OFF 	*Témoin de désactivation du coussin d'air du passager avant* <sup>1</sup>	2-98
	Témoin d'immobilisateur* <sup>1</sup>	3-51
	Indication de la clé	4-45
 (Bleu)	Témoin de la faible température du liquide de refroidissement du moteur	4-45

# Tableau de bord et affichage

Signal	Témoin	Page
	Indication de position de plage de boîte de vitesse	4-64
	Indication/témoin de feux allumés	4-74
	Témoin des feux de route	Feux de route/ croisement 4-78
		Appel de phares 4-78
	Témoins de clignotants et de feux de détresse	Clignotants et changement de file 4-81
		Feux de détresse 4-89
<b>HOLD</b>	Témoin AUTOHOLD active* <sup>1</sup>	4-105
	*Témoin du régulateur de vitesse à radar Mazda avec fonction Stop & Go (MRCC avec fonction Stop & Go)* <sup>1</sup>	4-164
	Témoin TCS/DSC* <sup>1</sup>	Système de commande de traction (TCS) 4-110
		Commande dy- namique de sta- bilité (DSC) 4-113
		S'allume 7-35
<b>TCS OFF</b>	Témoin TCS OFF (FWD) * <sup>1</sup>	4-111
	Témoin d'assistance à la traction hors route (AWD) * <sup>1</sup>	4-115
<b>SPORT</b>	Indication du mode de sélection	4-118
 (Vert)	*Témoin du système de commande des feux de route (HBC)	4-127

# Tableau de bord et affichage

Signal	Témoin	Page
	*Témoin de surveillance des angles morts (BSM) OFF* <sup>1</sup>	Anomalie 7-35 Sauf dysfonctionnement 4-134
 (Blanc)	*Indication principale du régulateur de vitesse à radar Mazda avec fonction Stop & Go (MRCC avec fonction Stop & Go)	4-158
 (Vert)	*Indication de réglage du régulateur de vitesse à radar Mazda avec fonction Stop & Go (MRCC avec fonction Stop & Go)	4-158
	*Indication des systèmes d'assistance au maintien de trajectoire (LAS) et d'avertisseur de changement de file (LDWS)	4-172
	*Indication d'aide au freinage intelligent en mode urbain (SCBS)	Aide au freinage intelligent en mode urbain avancée (Advanced SCBS) 4-182 Aide au freinage intelligent en mode urbain (SCBS) 4-186
	*Témoin d'assistance au freinage intelligent/d'aide au freinage intelligent en mode urbain (SBS/SCBS) OFF* <sup>1</sup>	Aide au freinage intelligent en mode urbain avancée (Advanced SCBS) 4-182 Aide au freinage intelligent en mode urbain (SCBS) 4-187 Système d'aide au freinage intelligent (SBS) 4-193
 (Blanc)	*Indication principal de régulateur de vitesse de croisière	4-268

## Tableau de bord et affichage

Signal	Témoin	Page
 (Vert)	*Indication de réglage de régulateur de vitesse de croisière	4-268

\*1 L'éclairage s'allume lorsque le contact est mis pour un contrôle de fonctionnement, et s'éteint quelques secondes plus tard ou quand le moteur démarre. Si l'éclairage ne s'allume pas ou reste allumé, faites vérifier le véhicule par un concessionnaire agréé Mazda.

### ▼ Témoin de la clé



L'indication de la clé s'affiche dans les conditions suivantes.

- Lorsque la période d'entretien prédéfinie est arrivée.  
Se référer à la section Informations dans le manuel d'utilisation de Mazda Connect.
- Lorsque la période de remplacement de l'huile moteur est arrivée.

### REMARQUE

- Selon les conditions d'utilisation du véhicule, l'indication de la clé peut apparaître avant la période prédéfinie.
- Lors de chaque remplacement d'huile moteur, il convient de réinitialiser l'unité de commande du moteur du véhicule.  
Se référer à la section Informations dans le manuel d'utilisation de Mazda Connect.

### ▼ Témoin de la faible température du liquide de refroidissement du moteur (bleu)



L'éclairage s'allume en continu lorsque la température du liquide de refroidissement du moteur est faible et s'éteint une fois que le moteur est chaud.

# Tableau de bord et affichage

## Tableau de bord (Type C)

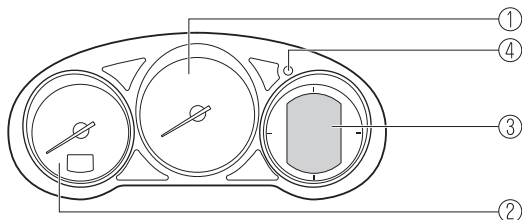

- ① Compteur de vitesse..... page 4-46
- ② Compte-tours..... page 4-46
- ③ Affichage multi-informations (Type C)..... page 4-47
- ④ Éclairage du tableau de bord..... page 4-50

### ▼ Compteur de vitesse

Le compteur de vitesse indique la vitesse du véhicule.

### ▼ Compte-tours

Le compte-tours indique le régime moteur en milliers de tours par minute ( $r/min = tr/min$ ).



Ne pas pousser le régime moteur jusqu'à la ZONE ROUGE du compte-tours.  
Cela peut endommager le moteur.

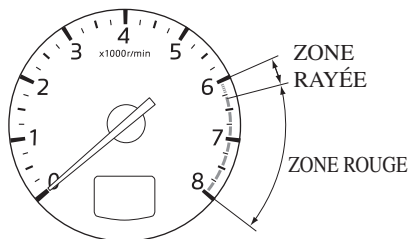

### REMARQUE

Lorsque l'aiguille du compte-tours entre dans la ZONE RAYÉE, cela indique au conducteur qu'il faut changer de vitesse avant d'arriver à la ZONE ROUGE.

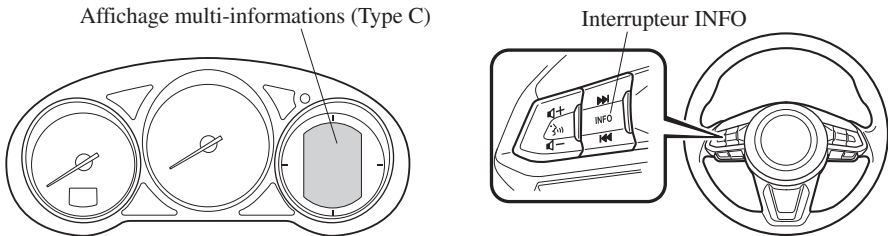
**▼ Affichage multi-informations (Type C)**

L'affichage multi-informations indique les informations suivantes.

- Compteur totalisateur
- Compteur journalier
- Jauge de température du liquide de refroidissement du moteur
- Jauge de carburant
- Température extérieure
- Ordinateur de bord
- Affichage de régulateur de vitesse de croisière
- Affichage de la boussole

**▼ Compteur totalisateur, compteur journalier et sélecteur de compteur journalier**

Le mode d'affichage peut être changé entre l'affichage du compteur totalisateur, du compteur journalier A et du compteur journalier B en appuyant sur le sélecteur

## Tableau de bord et affichage

pendant que l'un d'eux est affiché. Le mode sélectionné sera affiché.

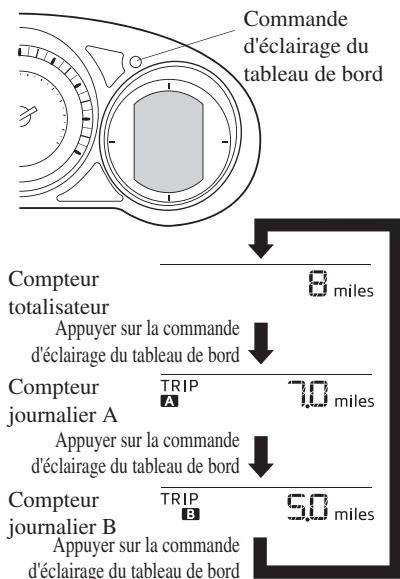

### Compteur totalisateur

Le compteur totalisateur enregistre la distance totale parcourue par le véhicule.

### Compteur journalier

Le compteur journalier peut enregistrer la distance totale parcourue pour deux trajets. Une est enregistrée dans le compteur journalier A, et l'autre dans le compteur journalier B.

Par exemple, le compteur journalier A peut enregistrer la distance d'un point d'origine, et le compteur journalier B la

distance à partir de quand le plein de carburant est fait.

Lorsque le compteur journalier A est sélectionné, si l'on appuie sur le sélecteur de nouveau à moins d'une seconde cela changera l'affichage au compteur journalier B.

Lorsque le compteur journalier A est sélectionné, TRIP A sera affiché. Lorsque le compteur journalier B est sélectionné, TRIP B sera affiché.

Le compteur journalier enregistre la distance parcourue par le véhicule jusqu'à ce que le compteur soit remis à zéro. Pour remettre le compteur à zéro ("0.0") maintenir le sélecteur enfoncé pendant 1 seconde ou plus. Ce compteur peut être utilisé pour calculer la distance parcourue lors d'un voyage ou la consommation de carburant.

### REMARQUE

- Si TRIP A est réinitialisé à l'aide du compteur journalier lorsque la fonction qui synchronise (réinitialise) le contrôle de la consommation de carburant et le compteur journalier (TRIP A) est activée, les données de consommation de carburant sont réinitialisées en même temps que TRIP A. Se référer à la section Informations dans le manuel d'utilisation de Mazda Connect.
- Seuls les compteurs journaliers enregistrent des dixièmes de kilomètre (mille).
- L'enregistrement des compteurs journaliers sera remis à zéro lorsque:



## Tableau de bord et affichage

- L'alimentation est interrompue (le fusible grillé ou la batterie est débranchée).
- Le véhicule atteint 9 999,9 km (milles).

### ▼ Jauge de température du liquide de refroidissement du moteur

Affiche la température du liquide de refroidissement du moteur. La zone blanche de la jauge indique que la température du liquide de refroidissement du moteur est basse, et la zone rouge de la jauge indique qu'elle est élevée et en surchauffe.



#### **ATTENTION**

Si l'aiguille (blanche) de la jauge de température du liquide de refroidissement du moteur clignote, il y a un risque de surchauffe. Conduire lentement pour réduire la charge du moteur jusqu'à ce que vous trouviez un lieu sûr pour arrêter le véhicule et attendre que le moteur refroidisse.

Se référer à Surchauffe à la page 7-25.

#### REMARQUE

- Si la température du liquide de refroidissement du moteur est élevée ou si le moteur est chaud, la puissance du moteur peut être limitée.

- L'unité de température (Celsius/ Fahrenheit) de la jauge du liquide de refroidissement du moteur bascule en conjonction avec l'unité de l'affichage de la température extérieure.

Se référer à la section Réglages dans le manuel d'utilisation de Mazda Connect.

### ▼ Jauge de carburant

La jauge à carburant indique la quantité approximative de carburant restant dans le réservoir lorsque le contacteur est mis sur ON. Il est recommandé de garder le réservoir à plus de 1/4 plein.

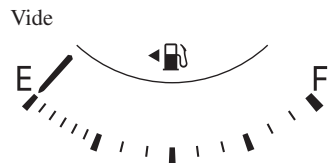
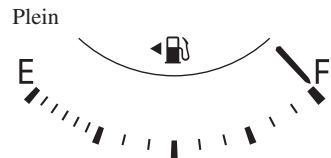

Lorsque le voyant de niveau bas de carburant s'allume ou si le niveau de carburant est très bas, refaire le plein d'essence dès que possible.

## Tableau de bord et affichage

Si le moteur ne fonctionne pas bien régulièrement ou s'il cale en raison du niveau de carburant insuffisant, refaire l'appoint en carburant dès que possible, en ajoutant au moins 10 litres (2,7 US gal, 2,2 Imp gal) de carburant.

Se référer à Mesures correctives à la page 7-42.

### REMARQUE

- Après qu'on ait refait le plein de carburant, un certain temps pourra être nécessaire avant que l'indicateur se stabilise. En outre, il est possible que l'indicateur dévie lors de la conduite sur une pente ou dans un virage, en raison des mouvements du carburant à l'intérieur du réservoir.
- L'affichage indiquant un quart de carburant restant ou moins a davantage de segments pour montrer de façon plus détaillée le niveau de carburant restant.
- Le sens de la flèche (↔) indique que la trappe de remplissage de carburant est du côté gauche du véhicule.

### ▼ Éclairage du tableau de bord

#### (Sans commande d'éclairage automatique)

Quand les feux sont allumés avec le contact d'allumage sur ON, la luminosité de l'éclairage du tableau de bord est atténuée.

#### (Avec commande d'éclairage automatique)

Quand les feux sont allumés avec le contact d'allumage sur ON, la luminosité de l'éclairage du tableau de bord est atténuée. Cependant, si le capteur optique détecte que l'espace environnant est lumineux, comme lorsque les feux sont

allumés pendant la journée, l'éclairage du tableau de bord n'est pas réduit.

### REMARQUE

#### · (Avec commande d'éclairage automatique)

Lorsque le contacteur est mis sur ON tôt le matin ou au crépuscule, l'éclairage du tableau de bord est réduit pendant quelques secondes, le temps que le capteur optique détecte la luminosité de l'espace environnant. Cette réduction de l'éclairage peut cependant être annulée une fois la luminosité détectée.

- Lorsque les feux sont allumés, le témoin des feux allumés dans le tableau de bord s'allume.

Se référer à Phares à la page 4-74.

Il est possible de régler la luminosité de l'éclairage du tableau de bord et des éclairages du tableau de bord en tournant le bouton.

- En tournant le bouton vers la gauche, la luminosité diminue. Lorsque le bouton a été tourné à la position maximale faible un bip sonore retentira.
- En tournant le bouton vers la droite, la luminosité augmente.

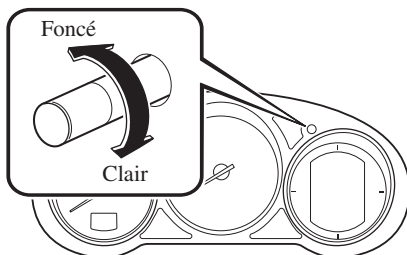

## Tableau de bord et affichage

### Fonction pour annuler le gradateur d'éclairage

Il est possible d'annuler le gradateur d'éclairage en tournant la commande d'éclairage du tableau de bord vers la droite jusqu'à ce qu'un bip sonore retentisse tandis que le tableau de bord est faiblement illuminé avec le contact d'allumage sur ON. Annuler le gradateur d'éclairage si la visibilité du tableau de bord est réduite due à l'éblouissement de la luminosité environnante.

#### **REMARQUE**

- *Quand on annule le gradateur d'éclairage, il est impossible d'atténuer l'éclairage du tableau de bord même si les feux sont allumés.*
- *Quand on annule le gradateur d'éclairage, l'écran dans l'affichage central passe à l'affichage constant de l'écran de jour.*

### ▼ **Affichage de la température extérieure**

Lorsque le contacteur est sur ON, la température extérieure est affichée.

78°F

#### **REMARQUE**

- *Dans les conditions suivantes, la température extérieure affichée peut différer de la température extérieure réelle suivant l'environnement du véhicule et les conditions du véhicule:*
- *Températures nettement froides ou chaudes.*
- *Changements brusques de température extérieure.*

- *Le véhicule est en stationnement.*
- *Le véhicule est conduit à vitesse réduite.*

### Changer l'unité de l'affichage de température extérieure

Il est possible d'opter pour Celsius ou Fahrenheit comme unité de température extérieure.

Les réglages peuvent être modifiés en opérant l'écran d'affichage central. Se référer à la section Réglages dans le manuel d'utilisation de Mazda Connect.

#### **REMARQUE**

*Lorsque l'unité utilisée par l'affichage de température extérieure est changée, l'unité utilisée par la jauge du liquide de refroidissement du moteur change de la même façon.*

### ▼ **Ordinateur de bord**

Les informations suivantes peuvent être sélectionnées en appuyant sur l'interrupteur INFO avec le contact mis sur ON.

- Mode de distance restante
- Mode de moyenne de consommation de carburant
- Mode de consommation actuelle de carburant
- Mode boussole

En cas de problème avec l'ordinateur de bord, s'adresser à un concessionnaire agréé Mazda.

## Tableau de bord et affichage

---

### Mode de distance restante

Cette fonction affiche la distance approximative que l'on peut parcourir avec le carburant restant en se basant sur la consommation de carburant.

La distance restante sera calculée puis affichée toutes les secondes.

RANGE  miles

### **REMARQUE**

- Même si l'affichage de la distance restante peut indiquer une distance suffisante de conduite avant que le plein de carburant ne soit requis, faire le plein dès que possible si le niveau de carburant est très bas ou si le voyant de niveau bas de carburant s'allume.
- L'affichage ne peut changer que si l'on ajoute plus de 9 litres (2,3 US gal, 1,9 Imp gal) environ de carburant.
- La distance restante est la distance approximative restante durant laquelle le véhicule peut être conduit jusqu'à ce que toutes les marques de l'aiguille dans la jauge à carburant (indiquant le carburant restant) disparaît.
- S'il n'y a pas d'informations sur les économies de carburant passées, comme par exemple après le premier achat de votre véhicule ou que l'information a été supprimée lorsque les câbles de la batterie ont été déconnectés, la distance restante/plage réelle peut différer de la valeur qui est indiquée.

### Mode de moyenne de consommation de carburant

Ce mode affiche la consommation de carburant moyenne en calculant la distance totale parcourue et la quantité totale de carburant consommé depuis que le véhicule a été acheté ou que les données ont été réinitialisées. La moyenne de consommation de carburant est calculée puis affichée toutes les minutes.

AVG  mpg

Pour réinitialiser les données antérieures affichées, appuyer sur l'interrupteur INFO pendant au moins 1,5 seconde.

Après avoir réinitialisé les données, - - - L/100 km (- - - mpg) s'affiche pendant une minute avant que la consommation de carburant soit recalculée et affichée.

### **REMARQUE**

Si TRIP A est réinitialisé à l'aide du compteur journalier lorsque la fonction qui synchronise (réinitialise) le contrôle de la consommation de carburant et le compteur journalier (TRIP A) est activée, les données antérieures affichées sont réinitialisées.

## Tableau de bord et affichage

### Mode de consommation actuelle de carburant

Ce mode affiche la consommation actuelle de carburant en calculant la quantité de carburant consommé et la distance parcourue.

La consommation actuelle de carburant est calculée puis affichée toutes les 2 secondes.

CURRENT  
20.4 mpg

Lorsque l'on a ralenti à environ 5 km/h (3 mi/h), - - - L/100 km (- - - mpg) est affiché.

### Mode boussole

La direction dans laquelle le véhicule se déplace est affichée selon une des huit directions durant la conduite.

◆ NW

Affichage	Direction
N	Nord
S	Sud
E	Est
W	Ouest
NE	Nord-est
NW	Nord-ouest
SE	Sud-est
SW	Sud-ouest

### ▼ Affichage de la vitesse du véhicule réglée par le régulateur de vitesse de croisière

La vitesse préréglée du véhicule à l'aide du régulateur de vitesse de croisière est affichée.

 55 mph

Se référer à Régulateur de vitesse de croisière à la page 4-266.

# Tableau de bord et affichage

## ▼ Voyants/témoins

Le tableau de bord varie selon le modèle et les spécifications.

### Combiné d'instruments

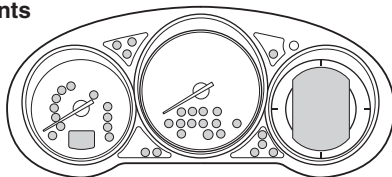



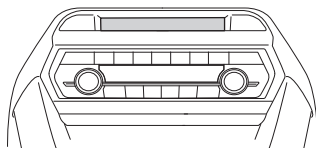



### Centre du tableau de bord



Les voyants apparaissent dans l'une des zones grisées.

## ▼ Indication d'avertissement/voyants

Ces voyants s'allument ou clignotent pour notifier à l'utilisateur du système l'état de fonctionnement ou une anomalie du système.

Signal	Prudence	Page
 BRAKE	Voyant du système de freinage*1*2	7-31
 <b>ABS</b>	Voyant du système d'antiblocage de frein (ABS)*1	Avertisseur du système électronique de distribution de force de freinage 7-31
		Avertisseur ABS 7-35
	Voyant du circuit de charge*1	7-31
	Voyant d'huile moteur*1	7-31
	Témoign d'anomalie de la direction assistée*1	7-31
	Voyant principal*1	7-35

# Tableau de bord et affichage

Signal	Prudence	Page
	Voyant du frein de stationnement électrique (EPB)* <sup>1</sup>	7-35
 (Rouge)	Voyant du frein de stationnement électrique (EPB)* <sup>1</sup>	Clignotant 4-103 Ronfleur et clignotement 7-35
	Voyant d'anomalie du moteur* <sup>1</sup>	7-35
<b>AT</b>	Voyant de boîte de vitesses automatique* <sup>1</sup>	7-35
<b>4WD</b>	*Voyant du système toutes roues motrices (AWD)	7-35
	Voyant du système de coussins d'air/dispositif de prétension de ceinture de sécurité avant* <sup>1</sup>	7-35
	Voyant du système de surveillance de pression des pneus* <sup>1</sup>	Clignotant 7-35 S'allume 7-42
 (Rouge)	Voyant KEY* <sup>1</sup>	S'allume 7-35 Clignotant 7-42
	Voyant DEL des phares* <sup>1</sup>	7-35
	*Voyant d'aide au freinage intelligent en mode urbain (SCBS)	7-42
	Voyant de niveau bas de carburant	7-42
	Voyant de vérification du bouchon du réservoir de carburant* <sup>1</sup>	7-42
	Voyant de niveau d'huile moteur* <sup>1</sup>	7-42
 PASSENGER	Voyant de ceinture de sécurité (siège avant)	7-42
 2nd ROW 3rd ROW (Rouge)	Voyant de ceinture de sécurité (siège arrière)	7-42
	*Voyant de niveau bas de liquide de lave-glace	7-42









# Tableau de bord et affichage

Signal	Prudence	Page
	Voyant de portière ouverte	7-42

- \*1 L'éclairage s'allume lorsque le contact est mis pour un contrôle de fonctionnement, et s'éteint quelques secondes plus tard ou quand le moteur démarre. Si l'éclairage ne s'allume pas ou reste allumé, faites vérifier le véhicule par un concessionnaire agréé Mazda.
- \*2 L'éclairage reste allumé lorsque le frein de stationnement est appliqué.









## ▼ Indication/témoins

Ces voyants s'allument ou clignotent pour notifier à l'utilisateur du système l'état de fonctionnement ou une anomalie du système.

Signal	Témoin	Page
 (Vert)	Témoin KEY	4-5
 (Vert)	Témoin de ceinture de sécurité (siège arrière)	2-98
 <small>PASS AIRBAG OFF</small>	*Témoin de désactivation du coussin d'air du passager avant* <sup>1</sup>	2-98
	Témoin d'immobilisateur* <sup>1</sup>	3-51
	Témoin de la clé* <sup>1</sup>	4-58
	Indication de position de plage de boîte de vitesse	4-64
	Indication/témoin de feux allumés	4-74
	Témoin des feux de route	Feux de route/ croisement 4-78
		Appel de phares 4-78
	Témoins de clignotants et de feux de détresse	Clignotants et changement de file 4-81
		Feux de détresse 4-89
<b>HOLD</b>	Témoin AUTOHOLD active* <sup>1</sup>	4-105



# Tableau de bord et affichage

Signal	Témoin	Page
 (Vert)	Témoin de la demande de fonctionnement de la pédale de frein	4-99
	Témoin TCS/DSC*1	Système de commande de traction (TCS) 4-110
		Commande dynamique de stabilité (DSC) 4-113
		S'allume 7-35
<b>TCS OFF</b>	Témoin TCS OFF (FWD) *1	4-111
	Témoin d'assistance à la traction hors route (AWD) *1	4-115
<b>SPORT</b>	Indication du mode de sélection	4-118
	*Témoin de surveillance des angles morts (BSM) OFF*1	Anomalie 7-35
		Sauf dysfonctionnement 4-134
 (Rouge)	*Témoin d'aide au freinage intelligent en mode urbain (SCBS)	4-186
	*Témoin d'aide au freinage intelligent en mode urbain (SCBS) OFF*1	4-187
 (Blanc)	Indication principal de régulateur de vitesse de croisière	4-268
 (Vert)	Indication de réglage de régulateur de vitesse de croisière	4-268

\*1 L'éclairage s'allume lorsque le contact est mis pour un contrôle de fonctionnement, et s'éteint quelques secondes plus tard ou quand le moteur démarre. Si l'éclairage ne s'allume pas ou reste allumé, faites vérifier le véhicule par un concessionnaire agréé Mazda.

## Tableau de bord et affichage

---

### ▼ Témoin de la clé



Lorsque le contacteur est mis sur ON, le témoin de la clé s'allume puis s'éteint après quelques secondes.

Le témoin de la clé s'allume dans les conditions suivantes:

- Lorsque la période d'entretien prédéfinie est arrivée.
- Lorsqu'il est temps de remplacer l'huile moteur.

Se référer à la section Informations dans le manuel d'utilisation de Mazda Connect.

### **REMARQUE**

- *Selon les conditions d'utilisation du véhicule, le témoin de clé s'allume avant la période prédéfinie.*
  - *Lors de chaque remplacement d'huile moteur, il convient de réinitialiser l'unité de commande du moteur du véhicule.*
- Se référer à la section Informations dans le manuel d'utilisation de Mazda Connect.*

## Affichage de conduite active\*

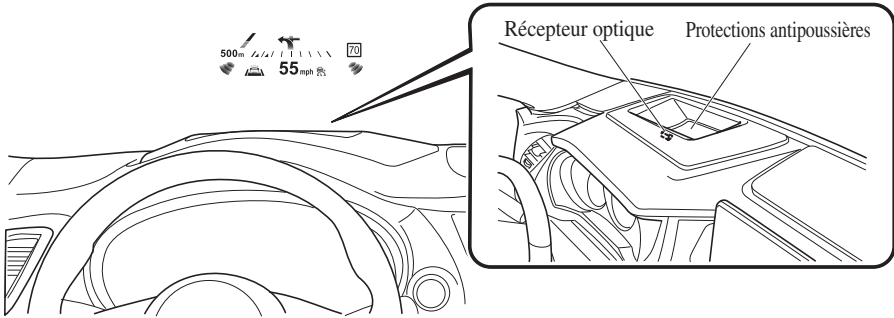

**PRUDENCE**
**Toujours régler la luminosité et la position de l'écran lorsque le véhicule est à l'arrêt:**

Régler la luminosité et la position de l'écran pendant que vous roulez est dangereux car cela pourrait détourner votre attention de la route et résulter en un accident.

**ATTENTION**

- Ne pas placer de breuvages près de l'affichage de conduite active. Si de l'eau ou d'autres liquides sont éclaboussés sur l'affichage de conduite active, cela pourrait causer des dommages.
- Ne pas placer d'objet au-dessus d'affichage de conduite active ni appliquer d'autocollants sur la protection antipoussières ou le récepteur optique afin d'éviter les interférences.
- Un capteur est intégré pour contrôler la luminosité de l'écran. Si le récepteur optique est couvert, la luminosité de l'écran diminuera rendant l'écran difficile à voir.
- Ne pas laisser la lumière intense frapper le récepteur optique. Sinon, cela pourrait causer des dommages.

**REMARQUE**

- Compte tenu des caractéristiques de l'écran, le port de lunettes de soleil polarisées réduit la visibilité de l'écran de conduite active.
- Si la batterie a été retirée et réinstallée ou si la tension de la batterie est faible, la position réglée peut dévier.
- Il peut être difficile de voir l'affichage ou quand il est affecté temporairement par les conditions météorologiques comme la pluie, la neige, la lumière et la température.
- Si le système audio a été retiré, il est alors impossible d'utiliser l'affichage de conduite active.

## Tableau de bord et affichage

---

L'affichage de conduite active indique les informations suivantes:

- Conditions de fonctionnement et avertissements de surveillance des angles morts (BSM)  
Se référer à Surveillance des angles morts (BSM) à la page 4-129.
- Symboles et avertissements du système de reconnaissance des panneaux de signalisation (TSR)  
Se référer à Système de reconnaissance des panneaux de signalisation (TSR) à la page 4-135.
- Conditions de fonctionnement et avertissements du régulateur de vitesse à radar Mazda avec fonction Stop & Go (MRCC avec fonction Stop & Go)  
Se référer à Régulateur de vitesse à radar Mazda avec fonction Stop & Go (MRCC avec fonction Stop & Go) à la page 4-153.
- Conditions de fonctionnement et avertissements des systèmes d'assistance au maintien de trajectoire (LAS) et de l'avertisseur de changement de file (LDWS)  
Se référer à Systèmes d'assistance au maintien de trajectoire (LAS) et avertisseur de changement de file (LDWS) à la page 4-169.
- Avertissements de l'aide avancée au freinage intelligent en mode urbain (Advanced SCBS)  
Se référer à Aide avancée au freinage intelligent en mode urbain (Advanced SCBS) à la page 4-180.
- Avertissements de l'aide au freinage intelligent en mode urbain [Marche avant] (SCBS F)  
Se référer à Aide au freinage intelligent en mode urbain [Marche avant] (SCBS F) à la page 4-184.
- Avertissement d'assistance au freinage intelligent (SBS)  
Se référer à Assistance au freinage intelligent (SBS) à la page 4-192.
- Conditions de fonctionnement du régulateur de vitesse de croisière  
Se référer à Régulateur de vitesse de croisière à la page 4-266.
- Assistance à la navigation (véhicules équipés d'un système de navigation)
- Indicateur de limite de vitesse (véhicules équipés d'un système de navigation)
- Vitesse du véhicule

Les paramètres de l'affichage de conduite active peuvent être modifiés ou ajustés.  
Se référer à la section Réglages dans le manuel d'utilisation de Mazda Connect.

### **REMARQUE**

- *La position de conduite souhaitée (position, luminosité, informations de l'affichage) peut être rappelée une fois celle-ci programmée.  
Se référer à Mémorisation de la position de conduite à la page 2-12.*

**Commandes de la boîte de vitesses automatique**

Bouton de déblocage

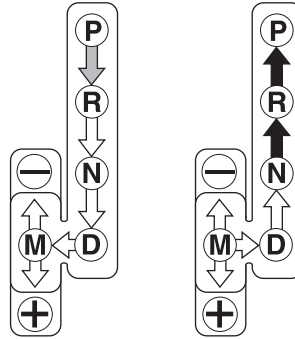
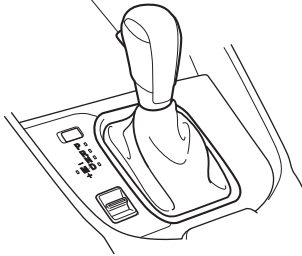
**Positions de blocage:**

- ➔ Indique qu'il faut appuyer sur la pédale de frein et maintenir le bouton de déblocage pour changer de plage. (Le contacteur doit être placé sur ON.)
- ➡ Indique que le levier sélecteur peut être déplacé librement à toute position.
- ➡ Indique qu'il faut maintenir le bouton de déblocage pour changer de vitesse.

**REMARQUE**

*La Sport AT possède une option que ne possède pas la boîte de vitesses automatique traditionnelle qui donne au conducteur l'option de pouvoir choisir lui-même chaque rapport au lieu de laisser entièrement le choix du changement de vitesses à la boîte de vitesses. Même si l'on a l'intention d'utiliser les fonctions de boîte de vitesses automatique comme boîte automatique traditionnelle, il faut aussi bien être conscient que l'on peut passer par mégarde en mode de changement de vitesses manuel et qu'un rapport inadéquat pourra alors être conservé lorsque la vitesse du véhicule augmente. Si l'on remarque que le régime du moteur augmente ou que le moteur s'emballe, vérifier si l'on n'est pas passé par mégarde en mode de sélection manuelle des rapports (page 4-65).*

### Système de verrouillage de levier sélecteur

Le système de verrouillage du levier sélecteur empêche de déplacer le levier sélecteur de la plage P à moins que la pédale de frein ne soit enfoncée.

Pour passer de la plage P à une autre plage:

1. Enfoncer la pédale de frein et la maintenir.
2. Démarrer le moteur.
3. Appuyer et maintenir enfoncée le bouton de déblocage.
4. Déplacer le levier sélecteur.

#### REMARQUE

- Lorsque le contacteur est sur ACC ou désactivé, il n'est pas possible de déplacer le levier sélecteur depuis la position P.
- Il n'est pas possible de placer le contacteur en OFF si le levier sélecteur n'est pas en position P.

#### ▼ Déverrouillage d'urgence

Si le levier sélecteur ne peut pas être déplacé de la plage P en utilisant la méthode appropriée, maintenir la pédale de frein enfoncée.

1. Retirer le couvercle du dispositif de déverrouillage à l'aide d'un tournevis à tête plate enroulé dans un chiffon.

2. Introduire le tournevis et le pousser vers le bas.

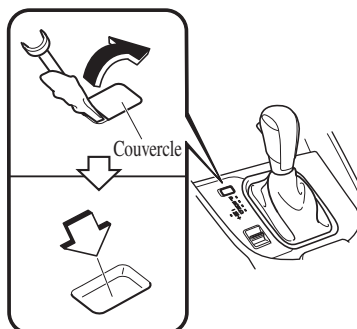

3. Appuyer et maintenir enfoncée le bouton de déblocage.
4. Déplacer le levier sélecteur. Faire vérifier le système par un concessionnaire agréé Mazda.

## Plages de la boîte de vitesses

- L'indication de position de plage de boîte de vitesses s'allume sur le tableau de bord.  
Se référer à Indication/témoins à la page 4-26, 4-42.
- Le levier sélecteur doit être en position P ou N pour pouvoir faire démarrer le moteur.

### P (Stationnement)

La position de stationnement P, verrouille la boîte de vitesses et évite que les roues avant ne tournent.



**Toujours mettre le levier sélecteur en position P et appliquer le frein de stationnement:**

*Le fait de mettre le levier sélecteur en plage P seulement, sans utiliser le frein de stationnement pour maintenir le véhicule à l'arrêt est dangereux. Si la plage P ne reste pas engagée, le véhicule risque de se déplacer et de causer un accident.*



- *Le fait de passer en plage P, N ou R lorsque le véhicule est en mouvement, peut endommager la boîte de vitesses.*
- *Le fait de passer à une plage de conduite ou en marche arrière lorsque le moteur tourne à un régime plus rapide que le ralenti, peut endommager la boîte de vitesses.*

### R (Marche arrière)

En plage R, le véhicule se déplace uniquement vers l'arrière. Le véhicule doit être arrêté avant d'engager la plage R ou avant de passer à une autre plage à partir de R, sauf dans certaines occasions rares comme décrit dans "Pour désembourber le véhicule" (page 3-58).

#### **REMARQUE**

*(Avec système de capteurs de stationnement)*

*Lorsque le levier sélecteur de vitesse est passé sur la position R avec le contact sur ON, le système de capteur de stationnement est activé et un bip retentit. Se référer à Système de capteurs de stationnement à la page 4-293.*

### N (Point mort)

En plage N, les roues et la boîte de vitesses ne sont pas bloquées. Sur la moindre pente, le véhicule roulera si le frein de stationnement ou si les freins ne sont pas appliqués.



**Si le moteur tourne à un régime supérieur au ralenti ne pas passer de la plage N ou P à un rapport de conduite:**

*Il est dangereux de passer de la plage N ou P à un rapport de conduite lorsque le moteur tourne à un régime supérieur au régime de ralenti. Le véhicule pourrait se déplacer brusquement et causer un accident ou de graves blessures.*

## Boîte de vitesses automatique

---

### **Ne pas passer à la plage N pendant la conduite du véhicule:**

*Le passage à la plage N pendant la conduite est dangereux. Le frein moteur ne peut pas être appliqué lors de la décélération ce qui peut causer un accident ou de graves blessures.*



*Ne pas passer à la plage N pendant la conduite du véhicule. Cela risque de causer des dommages à la boîte de vitesses.*

### **REMARQUE**

*Serrer le frein de stationnement ou appuyer sur la pédale de frein avant de déplacer le levier sélecteur depuis la position N afin d'éviter que le véhicule ne se déplace accidentellement.*

### **D (Conduite)**

D est la position normale pour la conduite. À partir de la position arrêtée, la boîte de vitesses passera automatiquement par une séquence de changement de vitesses à 6 rapports.

### **M (Manuelle)**

M est la position pour le mode de sélection manuelle des rapports. Les rapports peuvent être sélectionnés à l'aide du levier sélecteur. Se référer à Mode de sélection manuelle des rapports à la page 4-65.

### ▼ Indication de position de plage de boîte de vitesse

#### Tableau de bord (Type A)



#### Tableau de bord (Type B/C)



La position du sélecteur est indiquée lorsque le contact est mis sur ON.

### **Indication de position de rapport**

En mode de sélection manuelle des rapports, la lettre "M" de l'indication de position de plage s'allume et le numéro du rapport sélectionné s'affiche.



**▼ Changement de vitesses adaptatif actif (AAS)**

Le Changement de vitesses adaptatif actif (AAS) contrôle automatiquement les points de changement de la boîte de vitesses pour offrir l'adaptation optimale aux conditions de la route et aux opérations du conducteur. Ceci améliore la sensation de conduite. La boîte de vitesses peut passer au mode AAS lorsque le véhicule monte et descend des pentes, aborde des virages, est conduit à des altitudes élevées ou si l'on enfonce rapidement la pédale de l'accélérateur tandis que le levier sélecteur est en position D. Selon la route, les conditions de conduite et les opérations du véhicule, la boîte peut ne pas changer de rapport, mais cela n'indique pas une anomalie parce que le mode AAS maintiendra la position de rapport optimale.

**Mode de sélection manuelle des rapports**

Le mode de changement de vitesse manuel vous donne la sensation de conduire un véhicule à boîte de vitesses manuelle en vous permettant d'actionner le levier du sélecteur manuellement. Cela vous permet de contrôler le régime et le couple du moteur aux roues d'entraînement un peu comme une boîte de vitesses manuelle lorsque vous souhaitez plus de contrôle. Pour passer en mode de sélection manuelle des rapports, déplacer le levier de la plage D à la plage M.

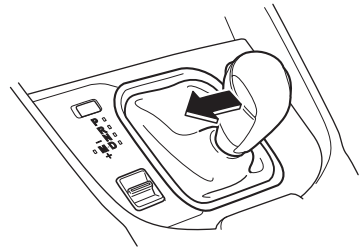
**REMARQUE**

*Le fait de passer en mode de sélection manuelle des rapports pendant la conduite n'endommagera pas la boîte de vitesses.*

Pour revenir au mode de sélection automatique des rapports, déplacer le levier sélecteur de la plage M à la plage D.

**REMARQUE**

*· Si le mode de sélection manuelle des rapports est engagé lorsque le véhicule est arrêté, le rapport M1 est sélectionné.*

## Boîte de vitesses automatique

· Si vous passez au mode de sélection manuelle sans appuyer sur la pédale d'accélérateur lorsqu'on conduit en position D, 5e/6e rapport, le rapport passera en position M4/M5.

### ▼ Témoins

#### Indication de mode de sélection manuelle des rapports

En mode de sélection manuelle des rapports, l'indication de position de plage de boîte de vitesse "M" s'allume sur le tableau de bord.

#### Indication de position de rapport

Le chiffre du rapport sélectionné s'allume.

#### Tableau de bord (Type A)

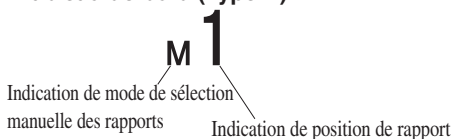

#### Tableau de bord (Type B/C)

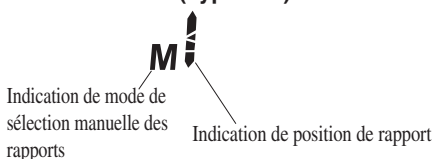

### REMARQUE

· Si les rapports ne peuvent pas être rétrogradés lors de la conduite à une vitesse élevée, l'indication de position de rapport clignote deux fois pour indiquer l'impossibilité de rétrograder (pour protéger la boîte de vitesses).

· Si la température du liquide de boîte de vitesses automatique s'élève excessivement, il est possible que la boîte de vitesses passe en mode de changement de vitesses automatique, en annulant le mode de changement de vitesses manuel et en éteignant l'indication de position de rapport. Ceci est une fonction normale qui protège la boîte de vitesses automatique. Une fois que la température du liquide de boîte de vitesses automatique a diminué, l'indication de position de rapport se rallume et le mode de changement de vitesses manuel est rétabli.

### ▼ Passage manuel au rapport supérieur

Vous pouvez changer de rapports vers le haut à l'aide du levier sélecteur ou des commandes de changement du volant\*. M1 → M2 → M3 → M4 → M5 → M6

#### En utilisant le levier sélecteur

Pour passer au rapport supérieur, pousser légèrement le levier sélecteur vers l'arrière + une fois.

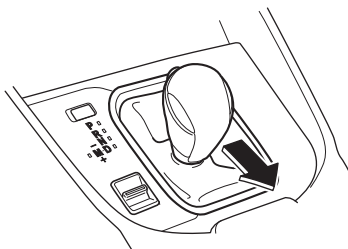

**En utilisant les commandes de changement du volant\***

Pour monter d'un rapport à l'aide des commandes de changement du volant, tirer une fois vers soi la commande de passage (UP) (+/OFF) avec les doigts.

Commande de passage  
(UP) (+/OFF)

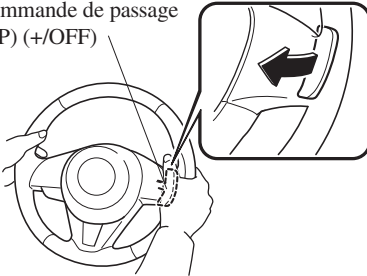
**! PRUDENCE****Garder les mains sur le bord du volant en utilisant les doigts pour actionner les commandes de changement du volant :**

Le fait de placer les mains à l'intérieur du volant lors de l'utilisation des commandes de changement du volant est dangereux. Si le coussin d'air côté conducteur se déploie lors d'une collision, les mains risqueraient d'être cognées et d'être blessées.

**REMARQUE**

- Lorsque vous conduisez lentement, les vitesses ne peuvent pas être décalées vers le haut.

- Ne pas laisser l'aiguille du compte-tours dans la ZONE ROUGE lorsque vous conduisez en mode de sélection manuelle des rapports. Par ailleurs, le mode de sélection manuelle des rapports repasse en mode de sélection automatique des rapports lorsque la pédale d'accélérateur est complètement enfoncée.

Cette fonction est annulée lorsque le TCS est désactivé ou que l'assistance à la traction hors route est activée. Cependant, si le véhicule est conduit à un régime élevé sur une longue durée, le rapport de vitesses peut changer automatiquement afin de protéger le moteur.

- La commande de changement du volant peut être utilisée temporairement, même si le levier sélecteur est en position D durant la conduite. En outre, elle revient au mode de sélection automatique des rapports quand la commande de passage (UP) (+/OFF) est tirée vers l'arrière pendant une période de temps suffisante.

## Boîte de vitesses automatique

### ▼ Rétrogradation manuelle

Vous pouvez changer les rapports vers le bas à l'aide du levier sélecteur ou des commandes de changement du volant\*.

M6 → M5 → M4 → M3 → M2 → M1

#### En utilisant le levier sélecteur

Pour rétrograder au rapport inférieur, pousser légèrement le levier sélecteur vers l'avant — une fois.

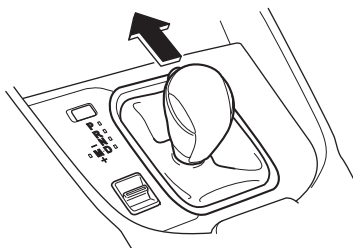

#### En utilisant les commandes de changement du volant\*

Pour rétrograder à un rapport inférieur avec les commandes de changement du volant, tirer la commande de rétrogradation (DOWN) — vers soi une fois avec les doigts.

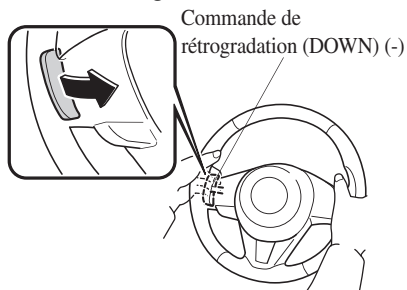

### **! PRUDENCE**

**Ne pas utiliser le frein moteur lors de la conduite sur des surfaces glissantes ou à haute vitesse:**

Le rétrogradage lors de la conduite sur des routes mouillées, enneigées ou gelées ou lors de la conduite à haute vitesse cause un effet de frein moteur soudain qui est dangereux. Le changement soudain de vitesse de rotation des roues peut les faire déraiper. Ceci peut faire perdre le contrôle du véhicule et causer un accident.

**Garder les mains sur le bord du volant en utilisant les doigts pour actionner les commandes de changement du volant :**

Le fait de placer les mains à l'intérieur du volant lors de l'utilisation des commandes de changement du volant est dangereux. Si le coussin d'air côté conducteur se déploierait lors d'une collision, les mains risqueraient d'être cognées et d'être blessées.

### **REMARQUE**

- À vitesses élevées, les rapports inférieurs peuvent ne pas être sélectionnés.
- À la décélération, les rapports peuvent rétrograder automatiquement suivant la vitesse du véhicule.
- Lorsque l'accélérateur est complètement enfoncé, la boîte de vitesses rétrograde suivant la vitesse du véhicule. Cependant, les vitesses ne rétrogradent pas lorsque le TCS est désactivé ou que l'assistance à la traction hors route est en marche.

**▼ Mode fixe de second rapport**

Lorsque le levier sélecteur est déplacé vers l'arrière + alors que la vitesse du véhicule est d'environ 10 km/h (6,2 mi/h) ou moins, la boîte de vitesses est réglée en mode fixe de second rapport. Le mode de second rapport fixé permet de faciliter l'accélération depuis l'arrêt et la conduite sur routes glissantes telles que des routes enneigées.

Si le levier sélecteur est déplacé vers l'arrière + ou vers l'avant – lorsque dans le mode fixe de second rapport, le mode sera annulé.

# Boîte de vitesses automatique

---

## ▼ Changer le rapport de vitesse limite (changement de rapport)

Pour chaque position de rapport en mode manuel, la limite de vitesse est définie comme suit: Le rapport change lorsque le levier sélecteur est actionné dans la plage de la limite de vitesse.

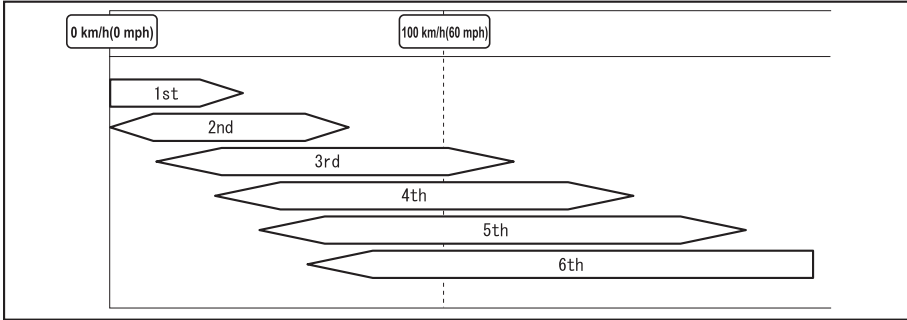

### Monter de rapport

Le rapport ne change pas vers le haut tandis que la vitesse du véhicule est inférieure à la limite de vitesse.

### Rétrogradation

Le rapport ne change pas vers le bas tandis que la vitesse du véhicule dépasse la limite de vitesse.

Si la vitesse du véhicule dépasse la limite de vitesse et que le rapport ne change pas vers le bas, l'indication de position du rapport clignote 2 fois pour avertir le conducteur que le rapport ne peut pas être changé.

### Rétrogradage

Quand la pédale d'accélérateur est complètement enfoncée durant la conduite, le rapport change vers le bas.

Cependant, les vitesses ne rétrogradent pas lorsque le TCS est désactivé ou que l'assistance à la traction hors route est en marche.

### **REMARQUE**

*Le rapport change également vers le bas en utilisant le rétrogradage tandis que dans le mode fixe de second rapport.*

# Boîte de vitesses automatique

## Rétrograder auto

Le rapport change vers le bas automatiquement en fonction de la vitesse du véhicule durant la décélération.

### **REMARQUE**

*Si le véhicule vient à s'arrêter alors qu'il est dans le mode fixe de second rapport, il va rester également dans le même rapport.*

## ▼ **Recommandations concernant le passage des vitesses**

### Passage des rapports

Lors de l'accélération normale et d'une vitesse de promenade, Mazda recommande les points de passage de vitesse suivants.

Rapport	Vitesse du véhicule*1
M1 en M2	24 km/h (15 mi/h)
M2 en M3	40 km/h (25 mi/h)
M3 en M4	65 km/h (40 mi/h)
M4 en M5	73 km/h (45 mi/h)
M5 en M6	81 km/h (50 mi/h)

\*1 Toujours suivre les règles de limitation de vitesse.

### Rétrogradation des rapports

Lorsque l'on doit ralentir dans un trafic dense ou lors de la montée d'une forte côte, rétrograder avant de faire peiner le moteur. Ceci donne une meilleure accélération lorsque plus de vitesse est nécessaire.

Lors de la descente d'une pente à forte inclinaison, rétrograder pour maintenir une vitesse sécuritaire et pour limiter l'usure des freins.

## Boîte de vitesses automatique

### Mode direct\*

Le mode direct peut être utilisé pour changer temporairement les vitesses à l'aide de la commande de changement du volant lorsque le levier sélecteur du véhicule est en position D.

Tandis qu'en mode direct, les indications D et M s'allument et la position de la vitesse utilisée est indiquée.

Le mode direct est annulé (désactivé) dans les conditions suivantes:

- La commande de passage (UP) (+/OFF) est tirée vers l'arrière pendant un certain laps de temps ou plus.
- Le véhicule est conduit pendant un certain temps ou plus (le temps diffère selon les conditions de conduite en fonctionnement).
- Le véhicule est à l'arrêt ou se déplace doucement.

#### Tableau de bord (Type A)

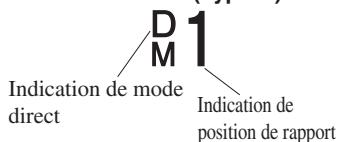

#### Tableau de bord (Type B/C)

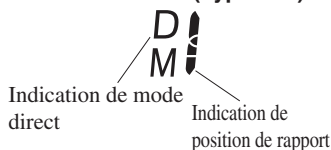

### REMARQUE

*Selon la vitesse du véhicule, il est possible que le passage des rapports ne puisse être réalisé lorsque le mode direct est activé.*

*En outre, le mode direct étant annulé (désactivé) en fonction du niveau d'accélération ou lorsque la pédale d'accélération est enfoncée, l'utilisation du mode de changement de vitesses manuel est recommandé lors de la conduite du véhicule à une même vitesse pendant des périodes prolongées.*



## Conseils concernant la conduite

### PRUDENCE

**Ne pas laisser le véhicule se déplacer dans un sens opposé à celui sélectionné par le levier sélecteur:**

Ne pas laisser le véhicule reculer avec le levier sélecteur en position avant, ou avancer s'il est dans la position inverse. Sinon, le moteur peut s'arrêter, ce qui entraîne la coupure des servofreins et des fonctions de direction assistée, et rend difficile le contrôle du véhicule ce qui peut entraîner un accident.

### Dépassement

Pour plus de puissance lors du dépassement d'un autre véhicule ou pour monter une forte pente, appuyer à fond sur l'accélérateur. La boîte de vitesses rétrogradera à un rapport inférieur, suivant la vitesse du véhicule.

### **REMARQUE**

· Il est possible que la pédale de l'accélérateur soit plus dure en l'enfonçant, mais par la suite elle s'allège lorsqu'elle est plus enfoncée. Ce changement de la résistance de la pédale aide le système du contrôle moteur à déterminer comment la pédale de l'accélérateur a été enfoncée pour rétrograder et les fonctions servant à contrôler s'il faut rétrograder ou non.

· Lorsque le levier sélecteur est sur la position M et que le TCS est désactivé, le mode de sélection manuelle des rapports ne repasse pas en mode de sélection automatique des rapports même si la pédale d'accélérateur est complètement enfoncée. Utiliser le levier sélecteur.

### Démarrage en côte

Pour monter une côte à partir de la position arrêtée:

1. Appuyer sur la pédale de frein.
2. Passer en plage D ou M1, suivant la charge du véhicule et l'inclinaison de la pente.
3. Relâcher la pédale de frein tout en accélérant graduellement.

### Descente de pente

Lors de la descente de forte pente, passer à une plage de rapport inférieur, suivant la charge du véhicule et l'inclinaison de la pente. Descendre lentement, n'utiliser les freins que de façon occasionnelle pour éviter qu'ils ne surchauffent.

# Interrupteurs et commandes

## Commande d'éclairage

### ▼ Phares

Tourner la commande des phares pour allumer et éteindre les phares et autres éclairages extérieurs.

Lorsque les feux sont allumés, le témoin des feux allumés dans le tableau de bord s'allume.



### REMARQUE

· Si on laisse l'interrupteur d'éclairage sur la position de marche, les feux s'éteindront automatiquement environ 30 secondes après qu'on ait mis le contacteur sur la position d'arrêt.

L'heure peut être modifiée.

Se référer à la section Réglages dans le manuel d'utilisation de Mazda Connect.

· Pour éviter de décharger la batterie, ne pas laisser les feux allumés lorsque le moteur ne tourne pas à moins que la sécurité ne l'exige.

### Sans commande d'éclairage automatique

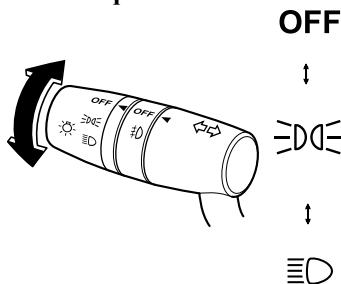

Position de l'interrupteur	OFF		☰☱☲		☰☱☲☳	
	ON	ACC ou OFF	ON	ACC ou OFF	ON	ACC ou OFF
Phares	Désactivé	Désactivé	Désactivé	Désactivé	Activé	Activé*2
Feux de position diurnes	Activé*1	Désactivé	Activé*1	Désactivé	Désactivé	Désactivé
Feux arrière						
Feux de stationnement						
Feux de plaque d'immatriculation	Désactivé	Désactivé	Activé	Activé*2	Activé	Activé*2
Feux de position latéraux						

# Interrupteurs et commandes

\*1 Les feux sont allumés lorsque le véhicule roule.

\*2 Les feux sont allumés pendant la durée définie par la fonction d'extinction automatique des phares.

## Avec commande d'éclairage automatique (Sauf Canada)

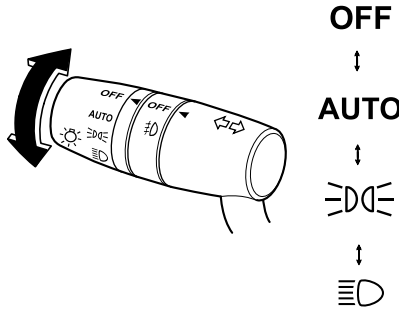

Position de l'interrupteur	OFF		AUTO		☞☐☞		☞☐	
	ON	ACC ou OFF	ON	ACC ou OFF	ON	ACC ou OFF	ON	ACC ou OFF
Phares	Désactivé	Désactivé	Automatique*2	Automatique*4	Désactivé	Désactivé	Activé	Activé*5
Feux de position diurnes	Activé*1	Désactivé	Activé*3	Désactivé	Activé*1	Désactivé	Désactivé	Désactivé
Feux arrière Feux de stationnement Feux de plaque d'immatriculation Feux de position latéraux	Désactivé	Désactivé	Automatique*2	Automatique*4	Activé	Activé*5	Activé	Activé*5

\*1 Les feux sont allumés lorsque le véhicule roule.

\*2 Les feux sont allumés par la fonction d'éclairage automatique.

\*3 Les feux sont allumés lorsque le véhicule roule, et éteints lorsque les phares sont allumés par la fonction d'éclairage automatique.

\*4 Les feux sont allumés en permanence si le contacteur est passé de la position ON à toute autre position avec les feux allumés. Les feux sont allumés pendant la durée définie par la fonction d'extinction automatique des phares.

\*5 Les feux sont allumés pendant la durée définie par la fonction d'extinction automatique des phares.

# Interrupteurs et commandes

(Canada)

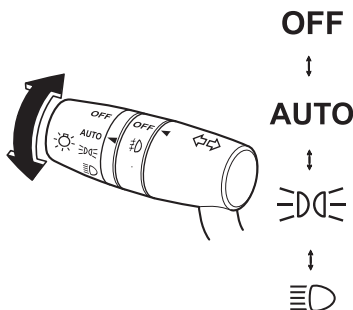

Position du contacteur	ACC ou OFF				ON			
	OFF*1	AUTO	☞☞☞	☞☞☞	OFF*1	AUTO	☞☞☞	☞☞☞
Phares	Désactivé	Désactivé	Désactivé	Désactivé	Automatique*2*4	Automatique*3*4	Automatique*3*4	Activé
Feux de position diurnes	Désactivé	Désactivé	Désactivé	Désactivé				Désactivé
Feux arrière Feux de stationnement Feux de plaque d'immatriculation Feux de position latéraux	Désactivé	Activé*5	Activé	Activé*5				Activé

- \*1 L'interrupteur d'éclairage revient automatiquement à la position AUTO.
- \*2 En journée, les feux de position diurnes s'allument automatiquement. La nuit, les phares, les feux de stationnement, les feux arrière et les feux de plaque d'immatriculation s'allument automatiquement.
- \*3 En journée, les feux de position diurnes, les feux de stationnement, les feux arrière et les feux de plaque d'immatriculation s'allument automatiquement. La nuit, les phares, les feux de stationnement, les feux arrière et les feux de plaque d'immatriculation s'allument automatiquement.
- \*4 Lorsque l'interrupteur d'éclairage est positionné sur OFF alors que le véhicule est à l'arrêt, tous les feux alors allumés s'éteignent. Lorsque l'interrupteur d'éclairage initialement sur une position autre que ☞☞☞ est positionné sur ☞☞☞ alors que le véhicule est à l'arrêt, les feux de position diurnes ou les phares s'éteignent. Lorsque vous commencez à conduire le véhicule, les feux qui sont éteints s'allument à nouveau.
- \*5 Les feux sont allumés en permanence si le contacteur est passé de la position ON à toute autre position avec les feux allumés. Les feux s'éteignent lorsque la portière du conducteur est ouverte ou que 30 secondes se sont écoulées avec les feux allumés.

## Commande d'éclairage automatique\*

### (Sauf Canada)

Lorsque l'interrupteur de phares est sur la position AUTO et que le contacteur est mis sur ON, le capteur optique détecte la clarté ou l'obscurité environnantes et allume ou éteint automatiquement les phares et les autres éclairages extérieurs.

### (Canada)

Lorsque l'interrupteur de phares est dans une position autre que  $\equiv \text{D}$  et que le contacteur est mis sur ON, le capteur optique détecte la clarté ou l'obscurité environnantes et allume ou éteint automatiquement les phares et les autres éclairages extérieurs.



- *Ne pas obscurcir le capteur optique en collant une étiquette ou un autocollant sur le pare-brise. Le capteur optique risquerait de ne pas fonctionner correctement.*

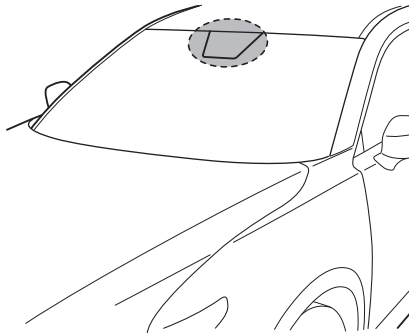

- *Le capteur optique fonctionne aussi comme capteur de pluie pour la commande automatique des essuie-glace. Ne pas approcher les mains et les grattoirs du pare-brise lorsque le levier d'essuie-glaces est sur la position AUTO et que le contacteur est sur ON, car les doigts pourraient être pincés ou les essuie-glaces et les balais d'essuie-glaces pourraient être endommagés lorsqu'ils sont activés automatiquement. Si vous allez nettoyer le pare-brise, vérifiez que les essuie-glaces soient complètement désactivés quand il est particulièrement tentant de laisser le moteur en marche. Ceci est particulièrement important lorsqu'on retire de la glace et de la neige.*

### **REMARQUE**

- *Il est possible que les phares et autres éclairages extérieurs ne s'éteignent pas immédiatement même si la zone environnante est bien éclairée car le capteur optique détermine que c'est la nuit si la zone environnante est continuellement obscure pendant plusieurs minutes, par exemple à l'intérieur de longs tunnels, lors de bouchons dans un tunnel ou dans des parkings couverts.*

# Interrupteurs et commandes

Dans ce cas, les feux s'éteignent si l'interrupteur d'éclairage est mis sur la position OFF.

- Si les interrupteurs des phares et d'essuie-glaces du pare-brise sont sur AUTO et que les essuie-glaces sont actionnés à vitesse faible ou rapide par le contrôle automatique des essuie-glaces pendant plusieurs secondes, les conditions de mauvais temps sont déterminées et les phares peuvent être allumés en conséquence.
- La sensibilité de la commande d'éclairage automatique peut être modifiée.  
Se référer à la section Réglages dans le manuel d'utilisation de Mazda Connect.

## ▼ Feux de route/croisement

Les phares basculent entre les feux de croisement et de route en déplaçant le levier vers l'avant ou vers l'arrière.

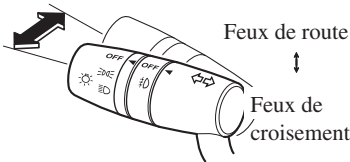

Lorsque les feux de route des phares sont allumés, le témoin des feux de route est allumé.



## ▼ Appel de phares

Peut être utilisé quand le contact passe sur ON.

Pour faire un appel de phares, tirer le levier à fond vers soi (l'interrupteur des phares n'a pas besoin d'être sur la position de marche).

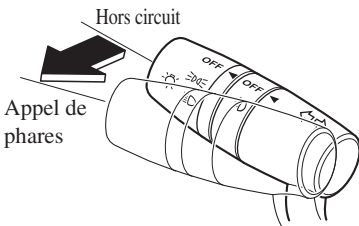

Le témoin des feux de route de phare s'allume simultanément sur le tableau de bord. Le levier reviendra automatiquement à la position normale lorsqu'il est relâché.



## ▼ Éclairage retour maison

L'éclairage retour maison allume les phares (feux de croisement) lorsque le levier est manipulé.

### Pour allumer l'éclairage

Lorsque le levier est tiré alors que le contacteur est sur ACC ou OFF, les feux de croisement sont allumés.

Les phares s'éteignent après qu'une certaine période de temps s'est écoulée une fois toutes les portières fermées.

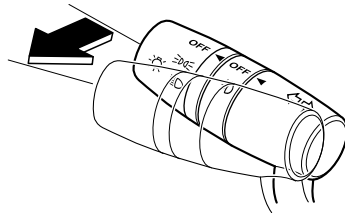

### **REMARQUE**

- Il est possible de modifier la durée à l'issue de laquelle les phares s'éteignent une fois toutes les portières fermées.

## Interrupteurs et commandes

Se référer à la section Réglages dans le manuel d'utilisation de Mazda Connect.

- Si aucune opération n'est effectuée pendant 3 minutes une fois que le levier a été tiré, les phares s'éteignent.
- Les phares s'éteignent si l'on retire le levier pendant qu'ils sont allumés.

### ▼ Éclairage départ maison

L'éclairage départ maison allume les lumières lorsque la touche de déverrouillage de la télécommande est enfoncée et que le conducteur est éloigné du véhicule.

Les lumières suivantes s'allument lorsque l'éclairage départ maison est utilisé. Feux de croisement, feux de stationnement, feux arrière, feux de plaque d'immatriculation.

### Pour allumer l'éclairage

Lorsque le contacteur d'allumage et l'interrupteur des phares sont dans les situations suivantes, les phares s'allumeront après un appui sur la touche de déverrouillage de la télécommande et que le véhicule a reçu le signal de la télécommande. Les phares s'éteignent après qu'une certaine période de temps s'est écoulée (30 secondes).

- Contacteur : sur OFF

- Interrupteur des phares: AUTO,  $\text{☰}$ , ou  $\text{☷}$

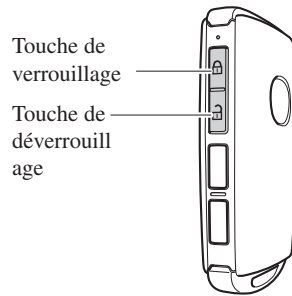

### REMARQUE

- Le fonctionnement de l'éclairage départ maison peut être activé ou désactivé. Se référer à la section Réglages dans le manuel d'utilisation de Mazda Connect.
- Après un appui sur la touche de verrouillage de la télécommande et que le véhicule ait reçu le signal de la télécommande, les phares s'éteignent.
- Lorsque l'interrupteur des phares est placé en position OFF, les phares s'éteignent.

### ▼ Réglage de hauteur des phares

Le nombre de passagers et la charge dans le compartiment à bagages change l'angle des phares.

L'angle des phares sera automatiquement réglé lorsque les phares sont allumés.

### ▼ Feux de position diurnes

Certains pays requièrent que les véhicules qui circulent de jour aient les lumières allumées (feux de position diurnes).

## Interrupteurs et commandes

### Sauf Canada

Les feux de position diurnes s'allument automatiquement lorsque le véhicule commence à se déplacer.

Ils s'éteignent lorsque le frein de stationnement est serré ou en positionnant le levier sélecteur sur P.

#### **REMARQUE**

*Les feux de position diurnes peuvent être désactivés.*



*Se référer à la section Réglages dans le manuel d'utilisation de Mazda Connect.*

### Canada

Les feux de position diurnes restent allumés lorsque le contacteur est mis sur la position ON.

Lorsque l'interrupteur d'éclairage est positionné sur OFF ou  alors que le véhicule est à l'arrêt, les feux de position diurnes s'éteignent. Lorsque vous commencez à conduire le véhicule, ils s'allument à nouveau.

#### **REMARQUE**

*Lorsque l'interrupteur d'éclairage est positionné sur , les feux de position diurnes s'éteignent. Si vous voulez conduire le véhicule avec les feux de position diurnes allumés, mettez l'interrupteur d'éclairage sur une position autre que .*

## Antibrouillards\*

Les antibrouillards peuvent être allumés avec le contacteur sur la position ON et les phares allumés.

Utiliser cet interrupteur pour allumer les antibrouillards. Les antibrouillards permettront d'améliorer la visibilité la nuit et durant des conditions de brouillard.

Les antibrouillards s'allument lorsque l'interrupteur des antibrouillards est tourné en position , et éteints lorsqu'il est en position OFF.

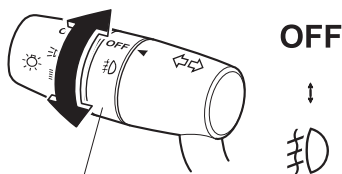

Interrupteur d'antibrouillards

#### **REMARQUE**

- Les antibrouillards s'éteignent lorsque les phares sont en position de feux de route.



## Clignotants et changement de file

Le contact doit être allumé pour utiliser les clignotants et les signaux de changement de voie.

### ▼ Clignotants

Déplacer le levier vers le haut (pour un virage vers la droite) ou vers le bas (pour un virage vers la gauche) à partir de la position d'arrêt. Le clignotant s'annule automatiquement après la sortie du virage.

Si le témoin continue de clignoter après un virage, remettre manuellement le levier en position d'arrêt.

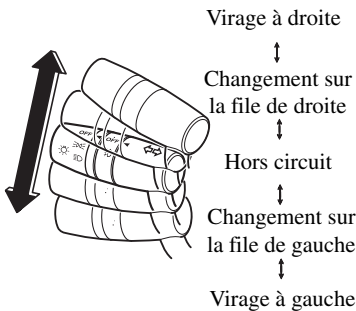

Les clignotants dans le tableau de bord clignotent selon l'opération du levier de clignotant pour afficher quel est le signal qui fonctionne.



### REMARQUE

- Si un des témoins reste allumé sans clignoter ou s'il clignote de manière anormale, cela peut indiquer que l'une des ampoules du clignotant est brûlée.

- Une fonction personnalisée est utilisable pour modifier le volume sonore des clignotants.

Se référer à la section Réglages dans le manuel d'utilisation de Mazda Connect.

### ▼ Changement de file

Déplacer le levier à mi-chemin dans la direction du changement de voie, jusqu'à ce que le témoin clignote, et le maintenir. Il retourne automatiquement à la position d'arrêt lorsqu'il est relâché.

### ▼ Clignotants à trois clignotements

Une fois le levier des clignotants relâché, les clignotants clignotent 3 fois. Il est possible d'annuler l'opération par le déplacement du levier dans le sens opposé auquel il avait été mis en fonctionnement.

### REMARQUE

Il est possible de permuter la fonction pour tourner à l'aide des clignotants à trois clignotements sur opérable/inopérable en utilisant la fonction de personnalisation.

Se référer à la section Réglages dans le manuel d'utilisation de Mazda Connect.

## Interrupteurs et commandes

### Essuie-glace et lave-glace de pare-brise

Le contact doit être passé sur ON pour utiliser les essuie-glaces.

#### PRUDENCE

**N'utiliser que du liquide de lave-glace de pare-brise ou de l'eau pure dans le réservoir de liquide:**

L'utilisation de liquide antigel comme liquide de lave-glace est dangereuse. Si pulvérisé sur le pare-brise, il le salira, gênera la visibilité et cela peut causer un accident.

**N'utiliser que du liquide de lave-glace mélangé à une solution de protection antigel lorsqu'il gèle:**

L'utilisation de liquide de lave-glace sans solution de protection antigel lorsqu'il gèle est dangereuse, le pare-brise risque en effet de geler et de gêner la vision du conducteur, ce qui peut entraîner un accident. Veiller également à ce que le pare-brise soit suffisamment chaud, en utilisant le dégivreur, avant de projeter le liquide de lave-glace.

#### ATTENTION

➤ Lorsque les essuie-glaces ne sont pas utilisés par temps de gel ou pendant une longue période, le caoutchouc des essuie-glaces peut adhérer à la vitre. Si les essuie-glaces sont utilisés alors qu'ils sont collés à la vitre, cela pourrait endommager le caoutchouc et le moteur des essuie-glaces.

- Si les essuie-glaces sont utilisés alors que la vitre est sèche, la vitre peut être rayée et le caoutchouc des essuie-glaces endommagé. Lorsque la vitre est sèche, vaporiser du liquide de lave-glace avant de faire fonctionner les essuie-glaces.
- Si la quantité de liquide de lave-glace pulvérisée est insuffisante, ne pas utiliser la commande de lave-glace. Si la commande de lave-glace continue à fonctionner sans que du liquide de lave-glace soit pulvérisé, la pompe pourrait être endommagée.

#### REMARQUE

Si les essuie-glaces sont utilisés par temps froid ou pendant des chutes de neige, ils risquent de s'arrêter en raison de la neige accumulée sur le pare-brise. Si les essuie-glaces s'arrêtent en raison de la neige accumulée sur le pare-brise, garer le véhicule dans un endroit sûr, couper les essuie-glaces et retirer la neige accumulée. Si l'interrupteur des essuie-glaces est tourné dans une position autre que OFF, les essuie-glaces se mettent en marche. Si les essuie-glaces ne fonctionnent pas bien que l'interrupteur soit dans une position autre que OFF, consulter un concessionnaire agréé Mazda dès que possible.

#### ▼ Essuie-glace de pare-brise

Appuyer sur le levier vers le haut ou vers le bas pour mettre les essuie-glaces en marche.

# Interrupteurs et commandes

## Avec essuie-glace intermittent

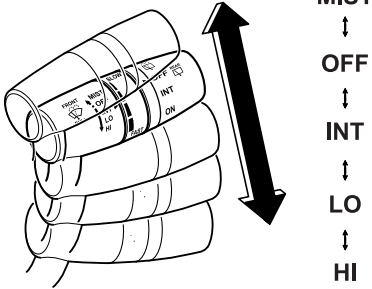

Position de l'interrupteur	Fonctionnement des essuie-glaces
MIST	Fonctionnement en tirant le levier vers le haut
OFF	Arrêter
INT	Intermittent
LO	Petite vitesse
HI	Grande vitesse

### Essuie-glace intermittent à vitesse variable

Mettre le levier sur la position intermittente et tourner la bague pour sélectionner la durée de l'intervalle.

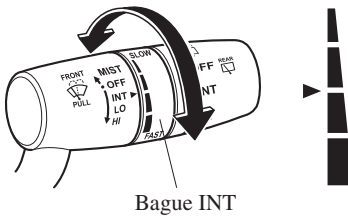

## Avec commande automatique des essuie-glace

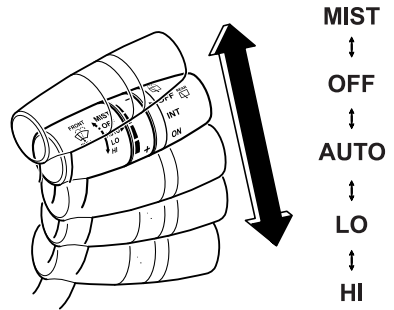

Position de l'interrupteur	Fonctionnement des essuie-glaces
MIST	Fonctionnement en tirant le levier vers le haut
OFF	Arrêter
AUTO	Commande automatique
LO	Petite vitesse
HI	Grande vitesse

### Commande automatique des essuie-glace\*

Lorsque le levier d'essuie-glaces est à la position AUTO, le capteur de pluie détecte la quantité de pluie sur le pare-brise et commande les essuie-glaces automatiquement (arrêt—intermittent—petite vitesse—grande vitesse). La sensibilité du capteur de pluie peut être réglée en tournant l'interrupteur sur le levier d'essuie-glace.

\*Certains modèles.

## Interrupteurs et commandes

À partir de la position centrale (normale), tourner l'interrupteur vers le haut pour une sensibilité plus élevée (une réponse plus rapide) ou vers le bas pour une sensibilité moins élevée (une réponse plus lente).

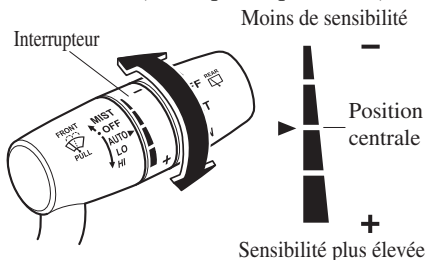

### ⚠ ATTENTION

➤ Ne pas obscurcir le capteur de pluie en collant une étiquette ou un autocollant sur le pare-brise. Le capteur de pluie risquerait de ne pas fonctionner correctement.

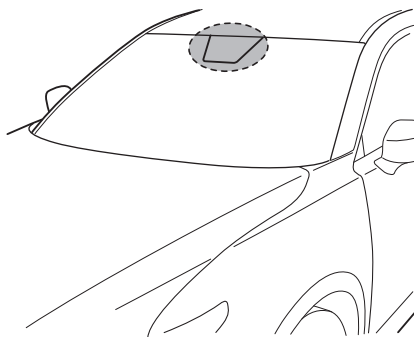

➤ Lorsque le contact est mis et que le levier d'essuie-glaces est en position AUTO, les essuie-glaces avant peuvent fonctionner automatiquement dans les cas suivants :

➤ La zone du pare-brise au-dessus du capteur de pluie est touchée ou essuyée avec un chiffon.

➤ Le pare-brise ou la zone du capteur de pluie dans l'habitacle est touché.

Lorsque le contact est mis et que le levier d'essuie-glaces est en position AUTO, ne pas toucher le pare-brise ou les essuie-glaces avant. Sinon, les essuie-glaces avant fonctionneront automatiquement, ce qui pourrait vous coincer les doigts ou endommager les essuie-glaces avant.

Lorsque vous enlevez de la glace ou de la neige, ou que vous nettoyez le pare-brise, assurez-vous toujours que le levier d'essuie-glaces est en position OFF.

### REMARQUE

- Le fait de déplacer le levier de fonctionnement automatique des essuie-glaces de la position OFF à la position AUTO tout en conduisant active les essuie-glaces une fois ; ensuite ils fonctionnent de manière adaptée à la quantité de pluie.
- La commande automatique des essuie-glace peut ne pas fonctionner lorsque la température du capteur de pluie est inférieure à  $-10\text{ °C}$  ( $14\text{ °F}$ ) ou supérieure à  $85\text{ °C}$  ( $185\text{ °F}$ ).
- Si le pare-brise est enduit d'un produit hydrofuge, le capteur de pluie peut ne pas pouvoir détecter correctement la quantité de pluie et la commande automatique des essuie-glace peut ne pas fonctionner correctement.

## Interrupteurs et commandes

- Si de la saleté ou des corps étrangers (par exemple de la glace ou autre contenant du sel d'épandage) adhèrent au pare-brise au-dessus du capteur de pluie ou si le pare-brise est recouvert de glace, cela pourrait causer le fonctionnement automatique des essuie-glace. Cependant, si les essuie-glace ne peuvent pas retirer la glace, ces saletés ou corps étrangers, la commande automatique des essuie-glace arrêtera le fonctionnement. Dans un tel cas, mettre le levier d'essuie-glace à la position petite vitesse ou grande vitesse pour un fonctionnement manuel, ou retirer la glace, la saleté ou les corps étrangers à la main pour rétablir le fonctionnement automatique des essuie-glaces.
- Si vous laissez le levier de fonctionnement automatique des essuie-glaces en position AUTO alors les essuie-glaces peuvent fonctionner automatiquement sous l'effet de puissantes sources lumineuses, d'ondes électromagnétiques ou de lumière infrarouge parce que le détecteur de pluie utilise un capteur optique. Il est recommandé que le levier de fonctionnement automatique des essuie-glaces soit basculé sur la position OFF lorsque vous conduisez un véhicule dans des conditions pluvieuses.
- (Avec commande automatique des essuie-glaces (sauf Canada))

Si les interrupteurs des phares et d'essuie-glaces du pare-brise sont sur AUTO et que les essuie-glaces sont actionnés à vitesse faible ou rapide par le contrôle automatique des essuie-glaces pendant plusieurs secondes, les conditions de mauvais temps sont déterminées et les phares peuvent être allumés en conséquence.

- Il est possible de désactiver les fonctions de commande d'essuie-glace automatique. Se référer à la section Réglages dans le manuel d'utilisation de Mazda Connect.

### ▼ Lave-glace de pare-brise

Tirer le levier vers soi et le maintenir pour faire jaillir le liquide de lave-glace.

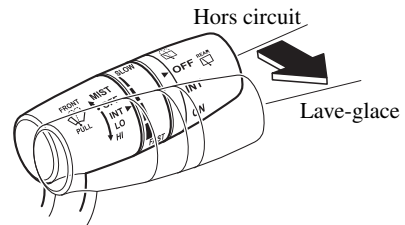

### REMARQUE

Si le lave-glace est activé quand les essuie-glaces ne fonctionnent pas, les essuie-glaces vont fonctionner à plusieurs reprises.

Si le lave-glace ne fonctionne pas, vérifier le niveau du liquide de lave-glace (page 6-25). Si le niveau de liquide est normal, s'adresser à un concessionnaire agréé Mazda.

# Interrupteurs et commandes

## Essuie-glace et lave-glace de lunette arrière

Le contact doit être passé sur ON pour utiliser l'essuie-glace.

### ▼ Essuie-glace de lunette arrière

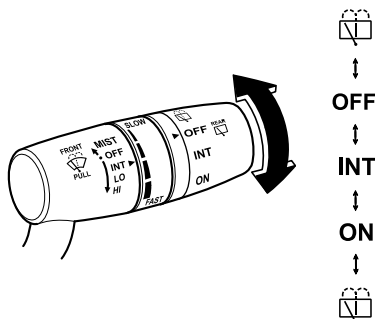

Mettre l'essuie-glace arrière en marche en tournant la commande d'essuie-glace et de lave-glace de lunette arrière.

Position de l'interrupteur	Fonctionnement des essuie-glaces
OFF	Arrêter
INT	Intermittent
ON	Normal

### ▼ Lave-glace de lunette arrière

Pour pulvériser le liquide de lave-glace, tourner la commande d'essuie-glace et de lave-glace de lunette arrière sur une des positions . Lorsque la commande est relâchée, le lave-glace s'arrête.

Si le lave-glace ne fonctionne pas, vérifier le niveau du liquide de lave-glace (page 6-25). S'il est normal et que le lave-glace ne fonctionne toujours pas et que le niveau de liquide est normal, s'adresser à un concessionnaire agréé Mazda.

## Désembueur de lunette arrière

Le désembueur de lunette arrière en retire la buée.

Le contact doit être passé sur ON pour utiliser le désembueur.

Appuyer sur l'interrupteur pour allumer le désembueur de lunette arrière. Le désembueur de lunette arrière fonctionne pendant 15 minutes environ, puis s'éteint automatiquement.

Le témoin s'allume lorsque le désembueur fonctionne.

Pour arrêter le fonctionnement du désembueur de lunette arrière avant la fin des 15 minutes, appuyer de nouveau sur l'interrupteur.

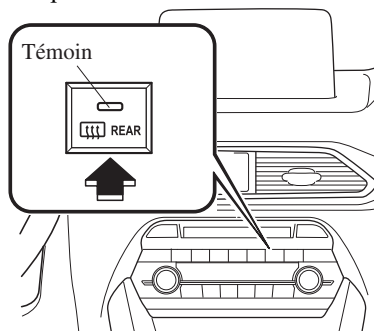

# Interrupteurs et commandes

## ⚠ ATTENTION

➤ *Ne pas utiliser d'objets coupants ou des produits de nettoyage pour vitres contenant des abrasifs pour nettoyer l'intérieur de la vitre de lunette arrière. Cela risquerait d'endommager les filaments du désembueur intérieur de la vitre.*

## REMARQUE

- *Ce désembueur n'est pas conçu pour faire fondre la neige. S'il y a une accumulation de neige sur la lunette arrière, la retirer avant d'utiliser le désembueur.*
- *Il est possible de modifier le réglage du désembueur de lunette arrière. Après avoir modifié le réglage, le désembueur de lunette arrière s'arrête automatiquement lorsque 15 minutes se sont écoulées et quand la température ambiante est élevée. Quand la température ambiante est basse, il s'arrête de fonctionner après un nouvel appui sur l'interrupteur. Se référer à la section Réglages dans le manuel d'utilisation de Mazda Connect.*

## ▼ Désembueur de rétroviseur\*

Les désembueurs de rétroviseurs permettent de dégivrer les rétroviseurs extérieurs.

Les désembueurs de rétroviseurs fonctionnent conjointement avec le désembueur de lunette arrière. Pour enclencher les désembueurs de rétroviseurs, mettre le contacteur sur ON et appuyer sur l'interrupteur du désembueur de lunette arrière (page 4-86).

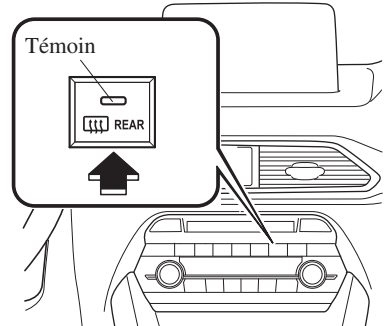

## ▼ Dégivreur d'essuie-glace de pare-brise\*

Les filaments thermiques aux endroits suivants chauffent et facilitent l'élimination de la neige accumulée sur le pare-brise.

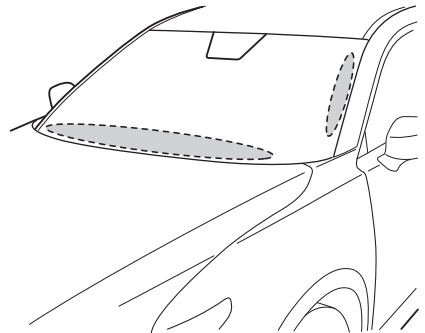

## Interrupteurs et commandes

Le dégivreur d'essuie-glace de pare-brise fonctionne conjointement avec le désembueur de lunette arrière.  
Pour activer le dégivreur d'essuie-glace de pare-brise, mettre le contacteur sur ON et appuyer sur l'interrupteur du désembueur de lunette arrière (page 4-86).

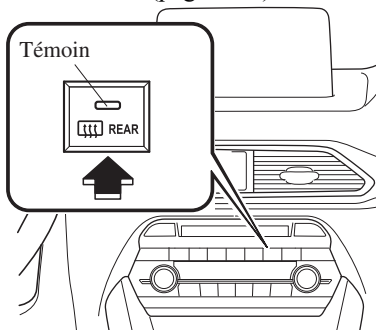

## Avertisseur

Pour faire retentir l'avertisseur, appuyer sur le repère  marqué sur le volant.



## Feux de détresse

Les feux de détresse doivent toujours être utilisés lorsqu'on effectue un arrêt d'urgence du véhicule sur la chaussée ou à proximité de celle-ci.

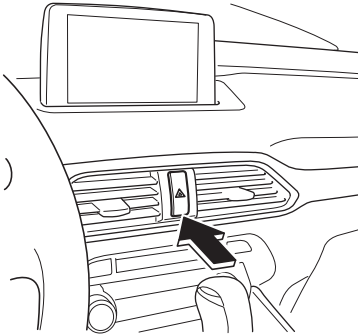

Les feux de détresse doivent toujours être utilisés lorsque l'on s'arrête sur ou près d'une route.



Appuyer sur l'interrupteur de feux de détresse et tous les clignotants clignoteront. Les témoins des feux de détresse s'allument simultanément sur le tableau de bord.

### REMARQUE

- Les clignotants ne fonctionnent pas lorsque les feux de détresse sont utilisés.
- Vérifier les règlements locaux concernant l'utilisation des feux de détresse lors du remorquage du véhicule afin de s'assurer que ceci ne constitue pas une infraction.

## Système de télécommande sans fil HomeLink (Type A)\*

A)\*

### REMARQUE

HomeLink et le logo HomeLink sont des marques de commerce enregistrées de Gentex Corporation.

Le système HomeLink remplace jusqu'à 3 télécommandes en un seul composant intégré au rétroviseur à anti-éblouissement automatique. Il est possible de commander des portes de garage, des barrières et autres dispositifs en appuyant sur les touches HomeLink sur le rétroviseur à anti-éblouissement automatique.

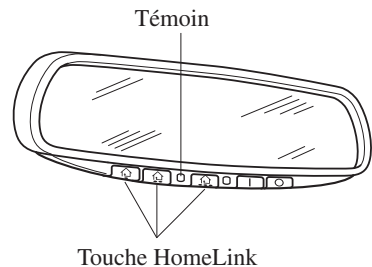

# Interrupteurs et commandes

## PRUDENCE

**Ne pas utiliser le système HomeLink avec un ouvre-porte de garage qui ne possède pas de dispositif d'arrêt automatique et de marche arrière:**

L'utilisation du système HomeLink avec un ouvre-porte de garage qui n'est pas équipé d'un dispositif d'arrêt automatique et de marche arrière tel que prescrit par les normes de sécurité fédérales est dangereuse. (Ceci inclut les portes de garage manufacturées avant le 1er avril 1982.)

L'utilisation de tels ouvre-portes de garage peut augmenter le risque de blessures graves ou de mort. Pour plus d'informations, contacter HomeLink sans frais au numéro 1-800-355-3515, visiter le site Web [www.HomeLink.com](http://www.HomeLink.com) ou s'adresser à un concessionnaire agréé Mazda.

**Toujours vérifier qu'il n'y a pas d'obstruction et que personne ne se trouve dans les zones autour des portes de garage et des barrières avant de programmer ou lors de l'utilisation du système HomeLink:**

La programmation ou l'utilisation du système HomeLink sans s'assurer que cela ne présente pas un danger dans les zones autour des portes de garage et des barrières est dangereux et peut causer un accident et de graves blessures si quelqu'un est cogné par la porte de garage ou la barrière.

### REMARQUE

La programmation ne sera pas effacée même si la batterie est débranchée.

## ▼ Préprogrammation du système HomeLink

### REMARQUE

Il est recommandé d'installer de nouvelles piles dans la télécommande du dispositif à programmer dans le HomeLink, cela accélère l'apprentissage et garantit une transmission précise des signaux de fréquence radio.

- S'assurer qu'une télécommande est disponible pour le dispositif à programmer.
- Déconnecter l'alimentation au dispositif.

## ▼ Programmation du système HomeLink

### ATTENTION

Lors de la programmation de l'ouverture d'une porte de garage ou d'une porte, couper l'alimentation de ces appareils avant d'effectuer la programmation. Le fonctionnement continu des appareils pourrait endommager le moteur.

Le système HomeLink possède 3 touches qui peuvent être sélectionnées et programmées individuellement à l'aide de la télécommande actuelle disponible sur le marché, comme suit:

1. Déconnecter l'alimentation de l'ouverture de porte de garage ou de portail programmé sur la télécommande.
2. Placer l'extrémité de la télécommande de 2,5 à 7,5 cm (1 à 3 po.) de la touche HomeLink que vous désirez programmer, tout en continuant de surveiller le témoin.

## Interrupteurs et commandes

- Appuyer et maintenir simultanément les deux touches HomeLink choisies et celle de la télécommande. **Ne pas relâcher les touches tant que l'étape 3 n'a pas été complétée.**

### REMARQUE

*Pour certains dispositifs d'ouvre-porte de garage ou de barrière il peut être nécessaire de remplacer l'étape 2 de programmation par les procédures indiquées dans la section "Programmation d'ouvre-barrière/canadienne".*

- Lorsque le clignotement du témoin HomeLink change de lent à rapide, relâcher les touches HomeLink et de la télécommande.

### REMARQUE

*Si le clignotement du témoin HomeLink ne change pas de lent à rapide, contacter HomeLink sur le Web à l'adresse [www.homelink.com](http://www.homelink.com) ou sans frais au 1-800-355-3515, pour l'assistance technique.*

- Connecter l'alimentation de l'ouverture de porte de garage ou de portail programmé sur la télécommande.
- Appuyer fermement et maintenir la touche HomeLink programmée pendant cinq secondes puis la relâcher. Effectuer cette opération deux fois pour activer la portière ou la porte. Si la portière ou la porte ne s'active pas appuyer et maintenir enfoncée la touche HomeLink qui vient d'être programmée et observer le témoin. Si le témoin reste allumé sans clignoter, la programmation est finie et le dispositif devrait être commandé à l'aide de la touche HomeLink.

### REMARQUE

*Pour programmer les deux autres touches HomeLink, commencer par la "Programmation"— étape 1*

Si le témoin clignote **rapidement pendant deux secondes puis s'allume, continuer avec les étapes 7 à 9** de la programmation pour compléter la programmation d'un dispositif équipé d'un code roulant (en général un ouvre-porte de garage).

- Localiser le bouton d'apprentissage sur le récepteur (unité de moteur) de l'ouvre-garage, dans le garage. Il est en général situé près de la base du fil-antenne sur l'unité de moteur.
- Presser fermement sur le bouton d'apprentissage. (Le nom et la couleur du bouton varient selon le fabricant.)

### REMARQUE

*Terminer la programmation dans les 30 secondes.*

- Retourner au véhicule et **presser fermement, maintenir pendant deux secondes puis relâcher** la touche HomeLink programmée. Répéter la séquence "**presser/maintenir/relâcher**" une seconde fois, et, selon la marque de l'ouvre-porte de garage (du dispositif équipé du code roulant), répéter cette séquence une troisième fois pour compléter la programmation.

Le système HomeLink devrait maintenant commander le dispositif équipé d'un code roulant.

## Interrupteurs et commandes

---

### **REMARQUE**

*Pour programmer les deux autres touches HomeLink, commencer par la "Programmation" — étape 1*

Pour toute question ou commentaire, contacter HomeLink sur le Web à l'adresse **www.homelink.com** ou sans frais au **1-800-355-3515**.

### ▼ **Programmation d'ouvre-barrière/canadienne**

La loi concernant les fréquences radio au Canada exige que les signaux ne soient émis qu'après quelques secondes de transmission, ce qui peut ne pas être suffisant pour que le système HomeLink reçoive le signal lors de la programmation. Il en est de même pour certains dispositifs d'ouvre-barrière aux États-Unis.

Au Canada ou en cas de difficulté de programmation d'un ouvre-barrière à l'aide de la méthode de programmation (indépendamment du pays), **remplacer l'étape 3 de la programmation** par les étapes suivantes :

### **REMARQUE**

*Lors de la programmation d'un ouvre-porte de garage ou d'un ouvre-barrière, il est recommandé de débrancher le dispositif pendant la procédure de cycle, pour éviter une surchauffe.*

Maintenir la touche HomeLink tout en **appuyant et relâchant (cycle), aux deux secondes**, la touche de la télécommande jusqu'à ce que les signaux soient acceptés par le système HomeLink. (Le témoin clignotera lentement puis rapidement.) Passer à l'étape 4 de programmation pour compléter la programmation.

### ▼ **Utilisation du système HomeLink**



Appuyer sur la touche HomeLink programmée pour commander le dispositif correspondant. Le code continue d'être transmis jusqu'à un maximum de 20 secondes.

### ▼ **Reprogrammation du système HomeLink**

Pour programmer un dispositif sur une touche HomeLink déjà programmée, suivez les étapes suivantes:

1. Maintenir la touche HomeLink désirée. **NE PAS** relâcher la touche.
2. Le témoin commence à clignoter après 20 secondes. Sans relâcher la touche HomeLink, passer à l'étape 1 de la programmation.

### ▼ **Effacement des touches HomeLink**

Pour effacer la programmation des trois touches HomeLink, appuyer et maintenir les deux touches extérieures (, ) sur le rétroviseur à anti-éblouissement automatique jusqu'à ce que le témoin HomeLink commence à clignoter après environ 10 secondes.

Vérifier que la programmation a été effacée lorsque le véhicule n'est pas utilisé.

## Interrupteurs et commandes

### Système de télécommande sans fil HomeLink (Type B)\*

#### REMARQUE

HomeLink et le logo HomeLink sont des marques de commerce enregistrées de Gentex Corporation.

Le système HomeLink remplace jusqu'à 3 télécommandes en un seul composant intégré à un rétroviseur à anti-éblouissement automatique. Il est possible de commander des portes de garage, des barrières et autres dispositifs en appuyant sur les touches HomeLink sur le rétroviseur à anti-éblouissement automatique.

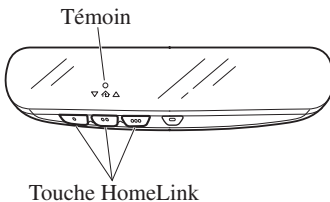

### ⚠ PRUDENCE

**Ne pas utiliser le système HomeLink avec un ouvre-porte de garage qui ne possède pas de dispositif d'arrêt automatique et de marche arrière:**

L'utilisation du système HomeLink avec un ouvre-porte de garage qui n'est pas équipé d'un dispositif d'arrêt automatique et de marche arrière tel que prescrit par les normes de sécurité fédérales est dangereuse. (Ceci inclut les portes de garage manufacturées avant le 1er avril 1982.)

L'utilisation de tels ouvre-portes de garage peut augmenter le risque de blessures graves ou de mort. Pour plus d'informations, contacter **HomeLink sur [www.homelink.com](http://www.homelink.com)** ou **[www.youtube.com/HomeLinkGentex](http://www.youtube.com/HomeLinkGentex)** ou s'adresser à un concessionnaire agréé Mazda.

**Toujours vérifier qu'il n'y a pas d'obstruction et que personne ne se trouve dans les zones autour des portes de garage et des barrières avant de programmer ou lors de l'utilisation du système HomeLink:**

La programmation ou l'utilisation du système HomeLink sans s'assurer que cela ne présente pas un danger dans les zones autour des portes de garage et des barrières est dangereux et peut causer un accident et de graves blessures si quelqu'un est cogné par la porte de garage ou la barrière.

#### REMARQUE

La programmation ne sera pas effacée même si la batterie est débranchée.

#### ▼ Préprogrammation du système HomeLink

#### REMARQUE

Il est recommandé d'installer de nouvelles piles dans la télécommande du dispositif à programmer dans le HomeLink, cela accélère l'apprentissage et garantit une transmission précise des signaux de fréquence radio.

- S'assurer qu'une télécommande est disponible pour le dispositif à programmer.

# Interrupteurs et commandes

## ▼ Programmation du système HomeLink

Le système HomeLink possède 3 touches qui peuvent être sélectionnées et programmées individuellement à l'aide de la télécommande actuelle disponible sur le marché, comme suit:

1. Appuyez sur la touche HomeLink que vous souhaitez programmer, puis relâchez-la. Le témoin clignote lentement en orange lorsque vous appuyez sur la touche.

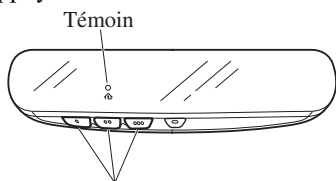

Touche HomeLink

2. Tenez la télécommande à une distance de 2,5 à 7,5 cm (1 à 3 po) de la touche HomeLink que vous souhaitez programmer tout en gardant le témoin en vue.

### **REMARQUE**

*Selon la télécommande, il peut être plus facile d'effectuer la programmation en la tenant à une distance de 15 à 20 cm (6 à 7,8 po) de la touche HomeLink.*

3. Maintenez enfoncée la touche de la télécommande jusqu'à ce que le témoin passe de orange (clignotant) à vert (fixe/clignotant).

### **REMARQUE**

*Pour certains dispositifs d'ouvre-porte de garage ou de barrière il peut être nécessaire de remplacer l'étape 3 de programmation par les procédures indiquées dans la section*

*"Programmation d'ouvre-barrière/canadienne".*

4. Appuyez de nouveau sur la touche HomeLink pour vérifier si la programmation a été effectuée.
  - Si le témoin reste allumé en vert, la programmation est terminée et l'appareil devient opérationnel.
  - Si le témoin clignote rapidement en vert, maintenez fermement enfoncée la touche HomeLink, puis relâchez-la après deux secondes. Répétez cette opération jusqu'à trois fois pour terminer la programmation. L'appareil devient opérationnel et la programmation est terminée. Si l'appareil ne fonctionne pas, passez à l'étape suivante.
5. Localiser le bouton d'apprentissage sur le récepteur (unité de moteur) de l'ouvre-garage, dans le garage. Il est en général situé près de la base du fil-antenne sur l'unité de moteur.
6. Presser fermement sur le bouton d'apprentissage, puis relâcher. (Le nom et la couleur du bouton varient selon le fabricant.)

### **REMARQUE**

**Terminer la programmation dans les 30 secondes.**

## Interrupteurs et commandes

7. Retournez au véhicule et **maintenez fermement enfoncée** la touche HomeLink, puis **relâchez-la** après deux secondes. Répéter la séquence “**presser/maintenir/relâcher**” une seconde fois, et, selon la marque de l'ouvre-porte de garage (du dispositif équipé du code roulant), répéter cette séquence une troisième fois pour compléter la programmation. Appuyer sur la touche HomeLink programmée et s'assurer que le système HomeLink fonctionne.
8. Si les flèches du témoin d'état clignotent, se référer à Communication bidirectionnelle avec la porte de garage.

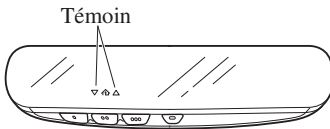

### REMARQUE

Pour programmer les deux autres touches HomeLink, revenez à l'**étape 1** de la Programmation du système HomeLink et répétez la procédure.

Pour toute question ou commentaire, contactez **HomeLink sur [www.homelink.com](http://www.homelink.com)** ou **[www.youtube.com/HomeLinkGentex](http://www.youtube.com/HomeLinkGentex)**, ou appelez la ligne d'assistance téléphonique sans frais HomeLink au 1-800-355-3515 (pour les appels effectués à l'extérieur des États-Unis, du Canada et de Porto Rico, les tarifs internationaux s'appliquent et peuvent différer selon s'il s'agit d'un téléphone fixe ou d'un mobile).

### ▼ Programmation d'ouvre-barrière/ canadienne

La loi concernant les fréquences radio au Canada exige que les signaux ne soient émis qu'après quelques secondes de transmission, ce qui peut ne pas être suffisant pour que le système HomeLink reçoive le signal lors de la programmation. Il en est de même pour certains dispositifs d'ouvre-barrière aux États-Unis.

Au Canada ou en cas de difficulté de programmation d'un ouvre-barrière à l'aide de la méthode de programmation (indépendamment du pays), **remplacer l'étape 3 de la Programmation du système HomeLink** par les étapes suivantes :

### REMARQUE

Lors de la programmation d'un ouvre-porte de garage ou d'un ouvre-barrière, il est recommandé de débrancher le dispositif pendant la procédure de cycle, pour éviter une surchauffe.

Lorsque le témoin clignote en orange, appuyer sur le bouton de la télécommande pendant 2 secondes, puis le relâcher à plusieurs reprises jusqu'à ce que le témoin passe de l'orange au vert. Revenir à l'étape 4 de la Programmation du système HomeLink pour terminer la procédure.

### ▼ Utilisation du système HomeLink

Appuyer sur la touche HomeLink programmée pour commander le dispositif correspondant.

# Interrupteurs et commandes

## ▼ Reprogrammation du système HomeLink

Pour programmer un dispositif sur une touche HomeLink déjà programmée, suivez les étapes suivantes:

1. Maintenir la touche HomeLink désirée. **NE PAS** relâcher la touche.
2. Après 20 secondes, le témoin clignote en orange. Lorsque le témoin clignote, relâcher la touche HomeLink.
3. Revenir à l'étape 2 de la Programmation du système HomeLink pour terminer la procédure.

### REMARQUE

*Si la programmation n'est pas terminée, le système revient à la programmation précédente.*

## ▼ Effacement des touches HomeLink

### REMARQUE

- Toutes les touches HomeLink programmées sont réinitialisées. Il n'est pas possible de réinitialiser individuellement les différentes touches, mais il est possible de les reprogrammer. Pour reprogrammer individuellement les touches, se référer à *Reprogrammation du système HomeLink* (page 4-95).
- Vérifier que la programmation a été effacée en cas de revente du véhicule.

1. Maintenir enfoncées simultanément les deux touches HomeLink extérieures jusqu'à ce que le témoin clignote.

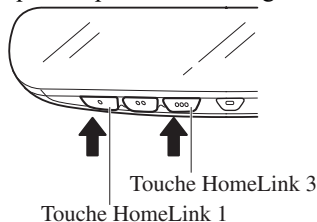

2. Relâcher les touches HomeLink.

## ▼ Communication bidirectionnelle avec la porte de garage

La communication bidirectionnelle avec la porte de garage est une fonction qui communique avec le dispositif d'ouverture de la porte de garage et indique si la porte est ouverte ou fermée à l'aide des témoins situés sur le rétroviseur. Elle peut indiquer l'état de la porte de garage dans un rayon maximal de 250 m (820 ft).

### REMARQUE

*La portée de communication peut diminuer en fonction des obstructions.*



# Interrupteurs et commandes

## Programmation de la communication bidirectionnelle

Dans les cinq secondes suivant la programmation d'une nouvelle touche HomeLink, les deux témoins d'état de la porte de garage clignotent rapidement en vert pour indiquer que la communication bidirectionnelle avec la porte de garage a été établie. Si les témoins d'état de la porte de garage clignotent, la programmation de la communication bidirectionnelle est terminée.

Si les témoins d'état de la porte de garage ne clignotent pas, la programmation de la communication bidirectionnelle n'est pas terminée. Pour plus d'informations sur HomeLink et des vidéos de programmation, consultez les sites Web suivants :

- [www.HomeLink.com](http://www.HomeLink.com)
- [www.youtube.com/HomeLinkGentex](http://www.youtube.com/HomeLinkGentex)

## Fonctionnement de la communication bidirectionnelle avec la porte de garage

En appuyant simultanément sur les touches HomeLink 1 et 2 pendant deux secondes, l'état de la porte de garage est indiqué pendant environ 3 secondes de la manière suivante:

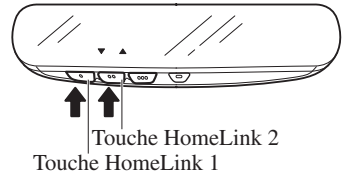

État de la porte de garage	Témoin
Fermeture	Clignote en orange
	▼
Ouverture	Clignote en orange
	▲
Fermée	Allumé en vert
	▼
Ouverte	Allumé en vert
	▲

### **REMARQUE**

*La programmation ne sera pas effacée même si la batterie est débranchée.*

## Circuit de freinage

### ▼ Freins

Ce véhicule est équipé de servofreins qui s'ajustent automatiquement lors d'une utilisation normale.

Si le servofrein ne fonctionne pas, il est possible de s'arrêter en appuyant avec une plus grande force, sur la pédale de frein. Cependant la distance requise pour s'arrêter sera plus longue que normale.

### ⚠ PRUDENCE

**Ne pas rouler avec le moteur calé ou arrêté; s'arrêter dans un endroit sûr:**

Le fait de rouler avec le moteur calé ou arrêté est dangereux. Le freinage demandera plus d'effort, et l'assistance des freins peut s'épuiser si la pédale est pompée. Cela entraînera une distance d'arrêt beaucoup plus longue ou même un accident.

**Engager un rapport inférieur lors de la descente d'une pente à forte inclinaison:**

Le fait de conduire avec le pied continuellement posé sur la pédale de frein ou d'appliquer les freins continuellement sur de longues distances est dangereux. Cela fera surchauffer les freins, entraînant des distances d'arrêt beaucoup plus longues ou même une perte totale de la capacité de freinage. Cela peut faire perdre le contrôle du véhicule et causer un grave accident. Éviter d'appliquer les freins continuellement.

**Sécher les freins qui sont devenus mouillés en conduisant lentement, en relâchant la pédale d'accélérateur et en appliquant légèrement les freins à plusieurs reprises jusqu'à ce que le freinage soit redevenu normal:**

Le fait de conduire avec des freins mouillés est dangereux. Une distance d'arrêt plus longue ou le véhicule tirant d'un côté lors du freinage peut entraîner un accident grave. Une légère application des freins indiquera s'ils sont affectés par l'eau.

### ⚠ ATTENTION

- Ne pas conduire avec votre pied sur la pédale de frein. Sinon cela peut entraîner ce qui suit:
  - Les pièces de frein s'usent plus rapidement.
  - Les freins peuvent surchauffer et affecter défavorablement les performances des freins.
- Toujours appuyer sur la pédale de frein avec le pied droit. L'application inhabituelle des freins du pied gauche peut diminuer votre temps de réaction face à une situation d'urgence et entraîner une opération des freins insuffisante.

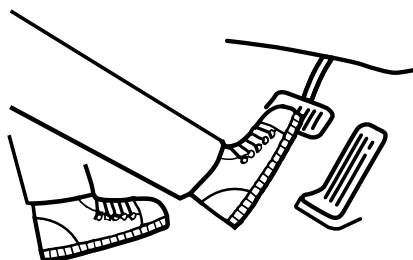

➤ Porter des chaussures appropriées pour conduire afin d'éviter que votre chaussure touche la pédale de frein lorsque vous appuyez sur la pédale d'accélérateur.

### ▼ Frein de stationnement électrique (EPB)

Le dispositif EPB actionne le frein de stationnement par l'intermédiaire d'un moteur électrique. Lorsque le frein de stationnement est relâché, le témoin de l'interrupteur de l'EPB s'allume.

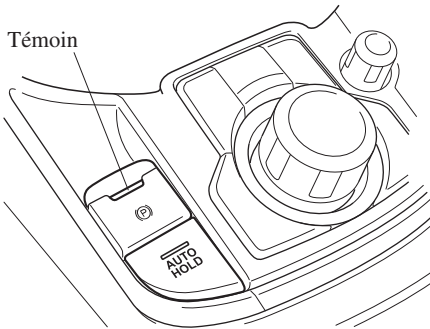

### ⚠ PRUDENCE

#### **Ne pas conduire le véhicule avec le frein de stationnement activé:**

Si le véhicule roule avec le frein de stationnement serré, les pièces du frein peuvent produire de la chaleur et le système de freinage peut ne pas fonctionner conduisant à un accident. Avant de conduire, desserrer le frein de stationnement et vérifier que le voyant du système de freinage est bien éteint.

### REMARQUE

- Il est impossible d'utiliser ou de relâcher le frein de stationnement lorsque la batterie du véhicule est déchargée.
- Si l'EPB est actionné ou relâché à plusieurs reprises il est possible qu'il s'arrête de fonctionner afin d'éviter une surchauffe du moteur. Si cela se produit, attendez environ 1 minute avant de réutiliser l'interrupteur de l'EPB.
- Un bruit de fonctionnement se produit lors de l'application ou du desserrage le frein de stationnement, cependant, cela ne constitue pas une anomalie.
- Si l'EPB n'est pas utilisé pendant une longue période, il faut effectuer un contrôle automatique du système quand le véhicule est garé. Il est possible d'entendre un bruit de fonctionnement, toutefois, cela ne signifie pas qu'il y a une anomalie.
- Lorsque le frein de stationnement est actionné et que le contact est mis sur OFF, il est possible d'entendre un bruit de fonctionnement, toutefois, cela ne signifie pas qu'il y a une anomalie.
- La pédale de frein peut se déplacer tandis que le frein de stationnement est actionné ou relâché, cependant, cela ne signifie pas qu'il y a une anomalie.
- Si l'interrupteur de l'EPB est tiré de manière permanente pendant que le véhicule roule, le frein de stationnement sera serré et l'avertissement sonore de l'EPB sera activé. Lorsque l'interrupteur est relâché, le frein de stationnement est desserré et le bip sonore s'arrête.

## Frein

- Si le frein de stationnement est serré lorsque le contacteur est éteint ou sur ACC, le voyant du système de freinage dans le tableau de bord et le témoin de l'interrupteur s'allument pendant 15 secondes.
- Lorsque vous lavez le véhicule dans un lave-auto automatique, il peut s'avérer qu'il faille couper le contacteur avec le frein de stationnement desserré selon le type de station de lavage de voiture automatique.

### Quand doit-on actionné le frein de stationnement

Il est possible d'actionner le frein de stationnement quelle que soit la position du contacteur d'allumage.

En toute sécurité, appuyer sur la pédale de frein et tirer l'interrupteur de l'EPB.

Le frein de stationnement est serré et le voyant du système de freinage et le témoin de l'interrupteur d'EPB s'allument.

Se référer à Si un voyant s'allume ou clignote à la page 7-31.

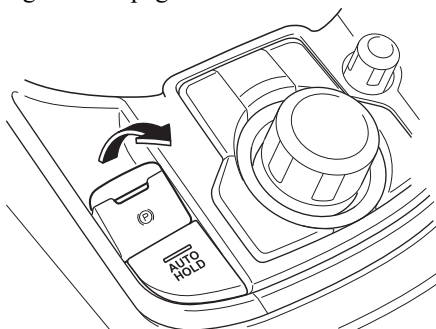

### Quand le frein de stationnement est desserré

Il est possible de desserrer le frein de stationnement lorsque le contacteur d'allumage est sur ON ou que le moteur tourne. Lorsque le frein de stationnement est desserré, le voyant du système de freinage et le témoin de l'interrupteur d'EPB s'éteignent.

### Débloquage manuel du frein de stationnement

Enfoncer fermement la pédale de frein puis appuyer sur l'interrupteur de l'EPB.

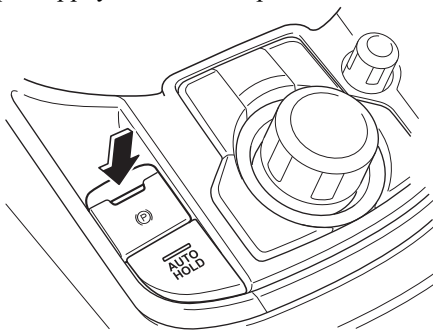

Si l'interrupteur de l'EPB est utilisé sans enfoncer la pédale de frein, le témoin du tableau de bord indique au conducteur que le frein n'est pas enfoncé.

### **(Tableau de bord de type A/B)**

Un message apparaît sur l'affichage multi-informations du tableau de bord. Se référer à Message indiqué dans l'affichage multi-informations à la page 7-50.

**(Tableau de bord de type C)**

Le témoin d'opération demandée de la pédale de frein (vert) s'allume sur le tableau de bord.

**Débloccage automatique du frein de stationnement**

Si la pédale d'accélérateur est enfoncée quand le frein de stationnement est serré et toutes les conditions suivantes sont réunies, le frein de stationnement est desserré automatiquement.

- Le moteur tourne.
- La portière du conducteur est fermée.
- La ceinture de sécurité du conducteur est bouclée.
- Le levier sélecteur se trouve dans la position D, M ou R

**REMARQUE**

*Si quelque chose tels que les contacts du pied du conducteur sur la pédale d'accélérateur lorsque le moteur tourne et que le frein de stationnement est serré, le frein de stationnement peut être desserré automatiquement. Si le conducteur n'a pas l'intention d'utiliser immédiatement le véhicule, placer le levier sélecteur en position P ou N.*

**▼ Voyant**

Le voyant reste allumé quand le système est en panne.

S'adresser à un concessionnaire agréé Mazda pour faire inspecter le véhicule, page 7-35.

**▼ Indicateur d'usure des plaquettes**

Lorsque les plaquettes de freins à disques s'usent, les indicateurs d'usure touchent aux disques. Cela produit un bruit grinçant pour avertir que les plaquettes doivent être remplacées.

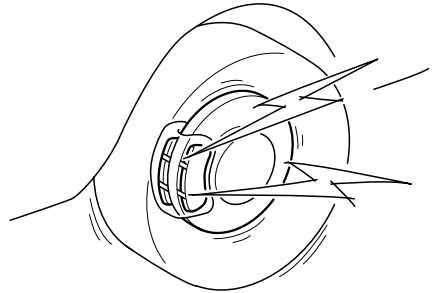

Lorsque ce son est audible, s'adresser à un concessionnaire agréé Mazda dès que possible.

**! PRUDENCE****Ne pas conduire avec des plaquettes de freins usées:**

*Le fait de conduire avec des plaquettes de freins usées est dangereux. Les freins risquent de lâcher et cela peut causer un accident grave. Dès qu'un grincement est audible, s'adresser à un concessionnaire agréé Mazda.*

**REMARQUE**

*Dans des conditions climatiques très humides, il est possible d'entendre des bruits de freins, tels que des grincements ou des couinements. Ceci n'indique pas qu'il y a une anomalie.*

# Frein

---

## ▼ Assistance des freins

En situations de freinage d'urgence, lorsqu'il est nécessaire d'enfoncer la pédale de frein avec une grande force, le système d'assistance des freins améliore les performances de freinage.

Lorsque la pédale de frein est enfoncée fort ou rapidement, les freins sont appliqués très fortement.

### **REMARQUE**

- *Lorsque la pédale de frein est enfoncée fort ou rapidement à des vitesses plus élevées, la pédale sera plus douce mais les freins sont appliqués très fortement. Ceci est un effet normal du fonctionnement de l'assistance des freins et n'indique pas une anomalie.*
- *Lorsque la pédale de frein est enfoncée fort ou est enfoncée plus rapidement, un bruit de fonctionnement du moteur/pompe peut être entendu. Ceci est un effet normal de l'assistance des freins et n'indique pas une anomalie.*
- *Le système d'assistance des freins ne remplace pas la fonction de freinage principale du véhicule.*

## AUTOHOLD

La fonction AUTOHOLD maintient automatiquement le véhicule à l'arrêt, même si le pied est retiré de la pédale de frein. Cette fonction est utile lorsque le véhicule est arrêté à un feu rouge ou dans un embouteillage. Les freins sont desserrés lorsque vous commencez à conduire le véhicule.

### PRUDENCE

#### **Ne pas compter totalement sur la fonction AUTOHOLD :**

La fonction AUTOHOLD est uniquement conçue pour aider au freinage lorsque le véhicule est à l'arrêt. Ne pas utiliser les freins et compter uniquement sur le système AUTOHOLD est dangereux et peut entraîner un accident si le véhicule devait soudainement se déplacer. Utiliser les freins de manière appropriée conformément aux conditions routières et environnantes.

Notez que le véhicule peut se déplacer brusquement en fonction de sa charge ou s'il tracte quelque chose.

#### **Ne pas retirer le pied de la pédale de frein lorsque le véhicule est arrêté sur une pente assez raide :**

Le véhicule pourrait en effet ne pas être maintenu à l'arrêt par la fonction AUTOHOLD, se déplacer de façon inattendue et provoquer un accident.

#### **Ne pas utiliser la fonction AUTOHOLD sur des routes glissantes telles que les routes verglacées ou enneigées ou les routes non revêtues :**

Même si le véhicule est maintenu à l'arrêt par la fonction AUTOHOLD, le véhicule peut se déplacer de façon inattendue et provoquer un accident. Utiliser la pédale d'accélérateur, les freins ou le volant de manière appropriée selon les besoins.

#### **Appuyer immédiatement sur la pédale de frein dans les cas suivants :**

Du fait de l'annulation forcée de la fonction AUTOHOLD, le véhicule peut se déplacer de façon inattendue et provoquer un accident.

- Le voyant de demande de fonctionnement de la pédale de frein (rouge) clignote et l'avertissement sonore est activé au même moment.



(Rouge)

## Frein

---

➤ [Maintenance des freins indisponible, enfoncer la pédale de frein pour rester en place] apparaît sur l'affichage multi-informations et l'avertissement sonore est activé au même moment.

### **Toujours serrer le frein de stationnement lors du stationnement du véhicule :**

Ne pas serrer le frein de stationnement en stationnant le véhicule est dangereux, car le véhicule peut se déplacer de façon inattendue et provoquer un accident. Lors du stationnement du véhicule, positionner le levier sélecteur sur P et serrer le frein de stationnement.



Si la pédale d'accélérateur est relâchée avant que le véhicule ne démarre, la force maintenant le véhicule en position d'arrêt peut s'affaiblir. Appuyer fermement sur la pédale de frein ou la pédale d'accélérateur pour accélérer le véhicule.

### **REMARQUE**

- Dans les conditions suivantes, la fonction AUTOHOLD présente un problème. Faire inspecter le véhicule par un concessionnaire agréé Mazda dès que possible.
- Le voyant de demande de fonctionnement de la pédale de frein (rouge) clignote sur le combiné d'instruments et l'avertissement sonore retentit pendant 5 secondes environ lorsque la fonction AUTOHOLD fonctionne ou en appuyant sur l'interrupteur AUTOHOLD.
- Un message apparaît sur l'affichage multi-informations et un avertissement sonore retentit pendant 5 secondes environ lorsque la fonction AUTOHOLD fonctionne ou en appuyant sur l'interrupteur AUTOHOLD.
- Si vous positionnez le contacteur sur OFF lorsque la fonction AUTOHOLD est en marche, le frein de stationnement est automatiquement serré pour vous aider à garer le véhicule.



- La fonction **AUTOHOLD** est annulée lorsque le levier sélecteur est placé en position de marche arrière alors que le véhicule se trouve sur un terrain plat, ou dans une montée ou une descente (comme illustré ci-dessous).

← : conduite en marche arrière (levier sélecteur sur R)

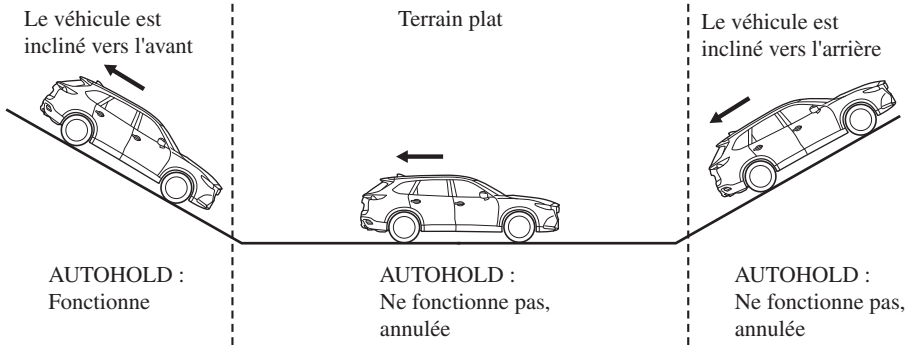

- La réponse de la pédale de frein peut changer, un son peut être émis par les freins ou la pédale de frein peut vibrer en raison du fonctionnement de la fonction **AUTOHOLD**. Ceci n'indique toutefois pas une anomalie.

### ▼ Pour activer le système **AUTOHOLD**

Appuyer sur l'interrupteur **AUTOHOLD** et, lorsque le témoin de veille **AUTOHOLD** s'allume, la fonction **AUTOHOLD** est activée.

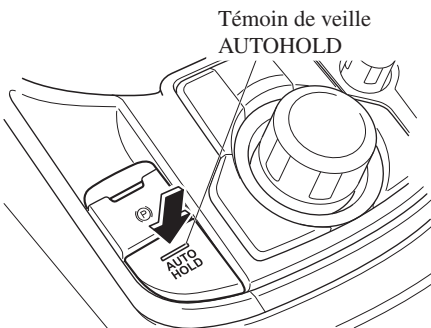

### **REMARQUE**

Lorsque toutes les conditions suivantes sont remplies, le témoin de veille **AUTOHOLD** s'allume en appuyant sur l'interrupteur **AUTOHOLD** et la fonction **AUTOHOLD** est activée.

- Le contacteur d'allumage est positionné sur **ON** (moteur en marche).
- La ceinture de sécurité du conducteur est bouclée.
- La portière du conducteur est fermée.
- Il n'y a pas de problème avec la fonction **AUTOHOLD**.

### **Pour actionner la fonction **AUTOHOLD** et maintenir les freins**

1. Appuyer sur la pédale de frein et mettre le véhicule à l'arrêt complet.

## Frein

---

- Le témoin AUTOHOLD active sur le tableau de bord s'allume et les freins sont maintenus.

# HOLD

- Le véhicule est maintenu à sa position d'arrêt même si la pédale de frein est relâchée.

### REMARQUE

Lorsque toutes les conditions suivantes sont remplies, la fonction AUTOHOLD est activée et les freins sont maintenus.

- Le contacteur d'allumage est positionné sur ON (moteur en marche).
- Le véhicule est arrêté.
- La pédale de frein est enfoncée.
- Le témoin AUTOHOLD active s'allume.
- La pédale d'accélérateur n'est pas enfoncée.
- La ceinture de sécurité du conducteur est bouclée.
- La portière du conducteur est fermée.
- Il n'y a pas de problème avec la fonction AUTOHOLD.
- Le frein de stationnement est desserré.
- Il n'y a pas de problème avec la fonction de frein de stationnement électrique (EPB).
- Le levier sélecteur est dans une position autre que la position R ou le véhicule est incliné vers l'avant avec le levier sélecteur en position R.

### Pour relâcher la fonction AUTOHOLD et commencer à conduire le véhicule

Si vous essayez de reprendre la conduite du véhicule, les freins sont automatiquement relâchés et le témoin AUTOHOLD active s'éteint.

### REMARQUE

- Si l'interrupteur de frein de stationnement électrique (EPB) est tiré alors que la fonction AUTOHOLD est en marche, le frein de stationnement est serré et la fonction AUTOHOLD est relâchée. En outre, si le frein de stationnement est desserré dans cette condition, la fonction AUTOHOLD est activée afin de maintenir les freins.
- Dans les conditions suivantes, le frein de stationnement est automatiquement serré et la fonction AUTOHOLD relâchée. La fonction AUTOHOLD est réactivée lorsque les conditions précédant le relâchement de la fonction AUTOHOLD sont rétablies.
  - La ceinture de sécurité du conducteur est débouclée.
  - La portière du conducteur est ouverte.
- Quand environ 10 minutes ou plus se sont écoulées depuis l'activation de la fonction AUTOHOLD, le frein de stationnement est serré automatiquement. Étant donné que la fonction AUTOHOLD est rétablie lorsque le frein de stationnement est desserré, les freins sont à nouveau maintenus par la fonction AUTOHOLD.

### ▼ Désactivation du système AUTOHOLD

Enfoncer la pédale de frein, puis appuyer sur l'interrupteur AUTOHOLD. La fonction AUTOHOLD est désactivée et le témoin de veille AUTOHOLD s'éteint.

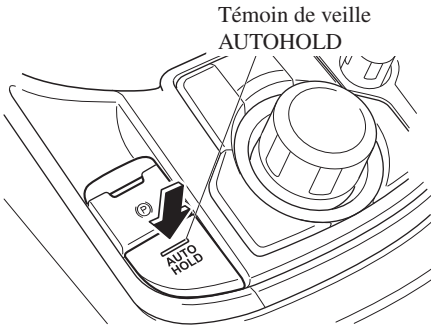

#### REMARQUE

- Lorsque les freins ne sont pas maintenus, par exemple pendant la conduite du véhicule, la fonction AUTOHOLD ne peut être désactivée qu'en appuyant sur l'interrupteur AUTOHOLD.
- **(Tableau de bord de type A/B)**  
Si l'interrupteur AUTOHOLD est enfoncé sans appuyer sur la pédale de frein lorsque la fonction AUTOHOLD est activée (le témoin AUTOHOLD active sur le tableau de bord est allumé), le message *La pédale de frein doit être enfoncée* pour désactiver le système AUTOHOLD apparaît sur l'affichage multi-informations pour demander au conducteur d'appuyer sur la pédale de frein.
- **(Tableau de bord de type C)**

Si l'interrupteur AUTOHOLD est enfoncé sans appuyer sur la pédale de frein lorsque la fonction AUTOHOLD est activée (le témoin AUTOHOLD active est allumé), le témoin de demande de fonctionnement de la pédale de frein (vert) sur le tableau de bord s'allume pour avertir le conducteur qu'il est nécessaire d'appuyer sur la pédale de frein.

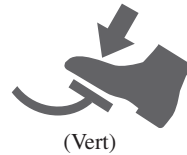

- Si l'une des conditions suivantes se produit lorsque la fonction AUTOHOLD est activée (le témoin AUTOHOLD active est allumé), le frein de stationnement est automatiquement serré et la fonction AUTOHOLD est désactivée. Pour l'utilisation du frein de stationnement électrique (EPB), référez-vous à *Frein de stationnement électrique (EPB)* à la page 4-99.
- Le contacteur est positionné sur OFF.
- Il y a un problème avec la fonction AUTOHOLD.

## Aide au démarrage en côte (HLA)

La HLA est une fonction qui aide le conducteur à accélérer sur une pente à partir de l'état arrêté. Lorsque le conducteur relâche la pédale de frein et enfonce la pédale d'accélérateur sur une pente, la fonction empêche le véhicule de rouler. La force de freinage est maintenue automatiquement après que la pédale de frein ait été relâchée sur une pente raide. La HLA s'enclenche sur une descente lorsque le levier sélecteur est en position de marche arrière (R) et sur une montée lorsque le levier sélecteur est sur une position de rapport de marche avant.

### PRUDENCE

#### **Ne pas se fier entièrement à la HLA :**

La HLA est un dispositif auxiliaire pour accélérer sur une pente à partir de la position arrêtée. Le système ne fonctionne que pendant environ 2 secondes et donc il est dangereux de se fier totalement au système lors d'une accélération à partir de la position arrêtée, car le véhicule risque de se déplacer (rouler) brusquement et d'entraîner un accident.

Le véhicule risquerait de rouler selon sa charge ou s'il remorque quelque chose. Toujours confirmer la sécurité autour du véhicule avant de commencer à conduire le véhicule.

#### **REMARQUE**

- La HLA ne s'enclenche pas sur une pente douce. En outre, le degré d'inclinaison de la pente sur laquelle le système s'enclenche change en fonction de la charge du véhicule.
- La HLA ne fonctionne pas lorsque le frein de stationnement est enclenché, ou si le véhicule n'est pas complètement à l'arrêt.
- Lorsque la HLA fonctionne, il est possible que la pédale de frein semble plus dure et qu'elle vibre; toutefois, ceci n'indique aucune anomalie.
- La HLA ne fonctionne pas lorsque le témoin TCS/DSC est allumé.  
Se référer à S'adresser à un concessionnaire agréé Mazda pour faire inspecter le véhicule, page 7-35.
- La HLA n'est pas désactivée, même si on appuie sur l'interrupteur TCS OFF pour couper le TCS.

## Système antiblocage des roues (ABS)

L'unité de commande d'ABS contrôle continuellement la vitesse de chaque roue. Si l'une des roues est sur le point de se bloquer, l'unité d'ABS relâche et applique automatiquement le frein de cette roue.

Le conducteur peut ressentir une légère vibration au niveau de la pédale de frein et un bruit de cliquetis peut être audible provenant du système de freinage. Ceci est le fonctionnement normal du système ABS. Continuer à appuyer sur la pédale de frein sans pomper.

Le voyant reste allumé quand le système est en panne.

S'adresser à un concessionnaire agréé Mazda pour faire inspecter le véhicule, page 7-35.

### PRUDENCE

#### **Ne pas se fier sur le système ABS pour remplacer une conduite sécuritaire:**

*Le système ABS ne peut pas compenser une conduite imprudente et dangereuse, une vitesse excessive, une conduite trop proche du véhicule qui précède, le glissement des roues sur la glace ou la neige et les aquaplanages (perte de traction due à la présence d'eau sur la route). Un accident est toujours possible.*

### REMARQUE

- *Les distances de freinage risquent d'être plus longues sur des matériaux mous recouvrant des surfaces dures (neige ou graviers, par exemple). Dans ces conditions, un véhicule avec un système de freinage normal peut demander des distances plus courtes pour s'arrêter, car le matériau mou accumulé devant une roue bloquée, fait ralentir le véhicule.*
- *Le bruit de fonctionnement de l'ABS peut être entendu lorsqu'on démarre le moteur ou immédiatement après avoir démarré le véhicule. Toutefois, cela n'indique pas une anomalie.*

## Système de commande de traction (TCS)

Le système de commande de traction (TCS) améliore la traction et la sécurité en commandant le couple du moteur et le freinage. Lorsque le système de commande de traction détecte le patinage d'une roue, il diminue le couple du moteur et actionne les freins pour éviter une perte de traction.

Ceci signifie que sur une surface glissante, le moteur est automatiquement réglé pour donner une puissance optimale aux roues motrices, en limitant tout patinage et perte de traction des roues.

Le voyant reste allumé quand le système est en panne.

S'adresser à un concessionnaire agréé Mazda pour faire inspecter le véhicule, page 7-35.

### PRUDENCE

**Ne pas se fier sur le système de commande de traction (TCS) pour remplacer une conduite sécuritaire:**

*Le système de commande de traction (TCS) ne peut pas compenser une conduite dangereuse, une vitesse excessive, une conduite trop proche du véhicule qui précède, et les aquaplanages (frottement et contact des pneus sur la route réduits en raison de la présence d'eau sur la route). Un accident est toujours possible.*

**Utiliser des pneus à neige ou des chaînes et conduire à des vitesses réduites lorsque les routes sont recouvertes de neige ou de glace:**

*Le fait de conduire sans l'équipement approprié sur des routes recouvertes de neige ou de glace est dangereux. Le système de commande de traction (TCS) seul ne peut pas fournir une traction adéquate et un accident est toujours possible.*

### REMARQUE

*Pour annuler le système TCS, appuyer sur l'interrupteur TCS OFF (page 4-111).*

### ▼ Témoin TCS/DSC



Ce témoin s'allume pendant quelques secondes lorsque le contacteur est mis sur ON.

Si le TCS, le DSC ou la commande de stabilité de remorque (TSC) sont en marche, le témoin clignote.

Si le témoin reste allumé, cela peut indiquer une anomalie du système de commande de traction, du système de commande dynamique de stabilité ou du système d'assistance des freins et ils peuvent ne pas fonctionner correctement. Faire vérifier le véhicule par un concessionnaire agréé Mazda.

**REMARQUE**

- Le témoin clignote et un léger son de battement est produit par le moteur. Cela indique que le TCS/DSC fonctionne correctement.
- Sur des surfaces glissantes, comme sur de la neige, il est impossible d'augmenter le régime moteur lorsque le système de commande de traction est en fonction.

**▼ Témoin TCS OFF\***

# TCS OFF

Ce témoin s'allume pendant quelques secondes lorsque le contacteur est mis sur ON.

Il s'allume aussi lorsque l'interrupteur TCS OFF est pressé et que le système de commande de traction est mis hors fonction.

Se référer à Interrupteur TCS OFF à la page 4-111.

Si le témoin reste allumé et le système de commande de traction n'est pas mis hors fonction, faire vérifier le véhicule par un concessionnaire agréé Mazda. Cela peut indiquer une anomalie du système de commande dynamique de stabilité.

**▼ Interrupteur TCS OFF\***

Appuyer sur l'interrupteur TCS OFF pour mettre le système de commande de traction hors fonction. Le témoin TCS OFF sur le tableau de bord et le témoin d'interrupteur TCS OFF s'allument.

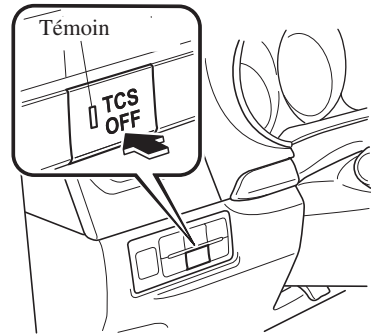

Appuyer sur l'interrupteur de nouveau pour remettre le système de commande de traction en fonction. Le témoin TCS OFF et le témoin d'interrupteur TCS OFF s'éteignent.

**REMARQUE**

- Lorsque le système de commande de traction est en fonction et que vous essayez de libérer le véhicule lorsqu'il est pris dans un banc de neige, ou d'accélérer sur de la neige poudreuse, le système de commande de traction (fait partie de la commande dynamique de stabilité) s'activera. Même si l'on appuie sur la pédale d'accélérateur le régime moteur n'augmentera pas et il peut être difficile de contrôler le véhicule. Dans un tel cas, mettre le système de commande de traction hors fonction.

- Si le système de commande de traction est hors fonction et que le contact est coupé, il sera remis automatiquement en fonction lorsque le contacteur est mis à ON.
- Pour une traction optimale, laisser le système en fonction.
- Si l'interrupteur TCS OFF est appuyé et maintenu pendant 10 secondes ou plus, le système TCS ne peut plus être éteint même en appuyant sur l'interrupteur TCS OFF.

*Dans ce cas, l'interrupteur TCS OFF fonctionne normalement lorsque le contacteur est replacé sur ON après avoir été placé sur OFF.*

## Commande dynamique de stabilité (DSC)

La commande dynamique de stabilité (DSC) commande automatiquement le freinage et le couple du moteur à l'aide de systèmes comme l'ABS et le TCS afin de contrôler le dérapage latéral lors de la conduite sur des surfaces glissantes, ou lors de manœuvres soudaines ou d'évitement, ce qui améliore la sécurité du véhicule.

Se référer à ABS (page 4-109) et TCS (page 4-110).

Le fonctionnement de la commande DSC est possible à des vitesses supérieures à 20 km/h (12 mi/h).

Le voyant reste allumé quand le système est en panne.

S'adresser à un concessionnaire agréé Mazda pour faire inspecter le véhicule, page 7-35.



***Ne pas se fier à la commande de stabilité dynamique pour remplacer une conduite sécuritaire:***

*La commande dynamique de stabilité (DSC) ne peut pas compenser une conduite dangereuse, une vitesse excessive, une conduite trop proche du véhicule qui précède et les aquaplanages (perte de traction due à la présence d'eau sur la route). Un accident est toujours possible.*



## ⚠ ATTENTION

- La commande DSC peut ne pas fonctionner correctement si les points suivants ne sont pas respectés:
  - Utiliser des pneus de la taille appropriée pour ce véhicule Mazda sur les 4 roues.
  - Utiliser des pneus du même fabricant, de la même marque et avec la même bande de roulement sur les 4 roues.
  - Ne pas mélanger des pneus usés avec des pneus neufs.
- La commande DSC peut ne pas fonctionner correctement si des chaînes de pneus sont utilisées ou si une roue de secours provisoire est installée, car le diamètre de la roue est différent.

## ▼ Témoin TCS/DSC



Ce témoin s'allume pendant quelques secondes lorsque le contacteur est mis sur ON. Si le TCS, le DSC ou la commande de stabilité de remorque (TSC) sont en marche, le témoin clignote.

Si le témoin reste allumé, cela peut indiquer une anomalie du système de commande de traction, du système de commande dynamique de stabilité ou du système d'assistance des freins et ils peuvent ne pas fonctionner correctement. Faire vérifier le véhicule par un concessionnaire agréé Mazda.

## Commande de stabilité de remorque (TSC)

Si le véhicule se balance pendant la conduite et tracte une remorque, la commande de stabilité de remorque (TSC) contrôle automatiquement le freinage et le couple moteur de façon à supprimer le roulis et améliorer la stabilité du véhicule. La commande de stabilité de remorque (TSC) est effective lorsque la vitesse du véhicule atteint ou dépasse approximativement 65 km/h (40 mi/h). Lorsque la commande de stabilité de remorque (TSC) s'enclenche pendant la conduite, le témoin TCS/DSC clignote. Se référer à Témoin TCS/DSC à la page 4-113.

## ⚠ PRUDENCE

**Ne pas se reposer intégralement sur la commande de stabilité de remorque (TSC)**  
 La stabilité assurée du véhicule est limitée même si la commande de stabilité de remorque (TSC) s'active. Conduire prudemment pour éviter les accidents. En particulier, si le témoin TCS/DSC clignote, conduire le véhicule prudemment car il est dans une situation plus instable et pourrait se balancer plus facilement. Conduire avec prudence et en s'adaptant aux conditions de la route, du véhicule et de la remorque.

**⚠ ATTENTION**

- La commande de stabilité de remorque (TSC) peut ne pas fonctionner correctement si les points suivants ne sont pas respectés:
  - Utiliser des pneus de la taille appropriée pour ce véhicule Mazda sur les quatre roues.
  - Utiliser des pneus du même fabricant, de la même marque et avec la même bande de roulement sur les quatre roues.
  - Ne pas mélanger des pneus usés avec des pneus neufs.
- La commande de stabilité de remorque (TSC) peut ne pas fonctionner correctement si des chaînes de pneus sont utilisées ou si une roue de secours provisoire est installée, car le diamètre de la roue est différent.

**REMARQUE**

- La commande de stabilité de remorque (TSC) utilise les fonctions TCS/DSC. La commande de stabilité de remorque (TSC) ne fonctionne pas en cas de dysfonctionnement des systèmes TCS/DSC (le témoin TCS/DSC s'allume).
- Lorsque la commande de stabilité de remorque (TSC) est activée, les feux de freinage peuvent s'allumer.
- Pour des informations concernant l'attelage de remorques, se référer à Attelage d'une remorque (États-Unis et Canada) à la page 3-64.

**Assistance à la traction hors route\***

Lorsque les pneus du véhicule s'enfoncent dans de la boue, du sable ou de la neige profonde, l'assistance à la traction hors route fonctionne pour empêcher le patinage des roues motrices et pour aider à libérer les pneus coincés.

Ne pas conduire sur des routes rocailleuses et des lits de rivière.

**⚠ PRUDENCE**

**Ne pas se fier entièrement à l'assistance à la traction hors route.**

L'assistance à la traction hors route a des limites. Toujours conduire le véhicule en toute sécurité en fonction des conditions routières. Ne pas conduire le véhicule de façon imprudente, afin de ne pas provoquer d'accident. De plus, ne pas conduire le véhicule dans les conditions suivantes lorsque l'assistance à la traction hors route est en marche. Dans le cas contraire, cela pourrait avoir un impact négatif sur les pièces du groupe motopropulseur et provoquer un accident.

- Le véhicule est conduit sur des routes pavées.
- Un pneu de secours temporaire ou des pneus d'une taille différente sont utilisés.
- Des chaînes à pneus sont utilisées.

## ATTENTION

L'assistance à la traction hors route est une fonction qui aide à libérer les pneus coincés. Lorsqu'il n'est pas nécessaire d'utiliser cette fonction, éviter de conduire le véhicule avec l'assistance à la traction hors route activée en continu.

### **(Véhicule équipé d'un tableau de bord de type A/B)**

Si le véhicule est conduit avec l'assistance à la traction hors route activée en continu, l'indication d'avertissement AWD peut s'afficher.

### **(Véhicule équipé d'un tableau de bord de type C)**

Si le véhicule est conduit avec l'assistance à la traction hors route activée en continu, le voyant AWD peut clignoter.

Se référer à Si un voyant s'allume ou clignote à la page 7-31.

### **REMARQUE**

Il est possible que le véhicule vibre ou que vous entendiez un bruit de fonctionnement pendant que l'assistance à la traction hors route fonctionne ou est opérationnelle, mais cela n'indique pas un problème.

### ▼ **Témoin d'assistance à la traction hors route**



- Lorsque le contacteur est mis sur ON, le témoin s'allume puis s'éteint après quelques secondes.
- En appuyant sur l'interrupteur d'assistance à la traction hors route pour

activer l'assistance à la traction hors route, le témoin s'allume.

- Un problème dans le système peut être indiqué dans les conditions suivantes. Faire inspecter votre véhicule par un concessionnaire agréé Mazda.
  - Le témoin ne s'allume pas lorsque le contacteur est positionné sur ON, ou il reste allumé.
  - Le témoin s'allume même si l'assistance à la traction hors route n'a pas été activée.

### ▼ **Interrupteur d'assistance à la traction hors route**

Lorsque l'interrupteur est enfoncé après l'arrêt du véhicule, l'assistance à la traction hors route devient opérationnelle.

Le témoin d'assistance à la traction hors route sur le combiné d'instruments et le témoin de l'interrupteur d'assistance à la traction hors route s'allument.

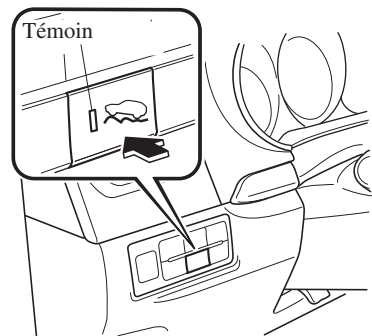

Si l'interrupteur est à nouveau enfoncé, l'assistance à la traction hors route est arrêtée et le témoin d'assistance à la traction hors route et le témoin de l'interrupteur d'assistance à la traction hors route s'éteignent.

**REMARQUE**

*Si le moteur est arrêté alors que l'assistance à la traction hors route est opérationnelle, l'assistance à la traction hors route est arrêtée au prochain démarrage du moteur.*

## Sélection de conduite

La sélection de conduite est un système qui permute le mode de conduite du véhicule. Lors de la sélection du mode sport, la réponse du véhicule lors de l'accélération augmente. Cela permet une accélération rapide additionnelle qui peut s'avérer nécessaire pour manœuvrer en toute sécurité lors des changements de voie, de fusion d'autoroutes, ou de dépassement des autres véhicules.

### **ATTENTION**

*Ne pas activer le mode sport pendant la conduite sur des routes glissantes telles que des routes mouillées ou enneigées. Cela peut causer le glissement des pneus.*

### **REMARQUE**

- *Lorsque le mode sport est sélectionné, la conduite à un régime moteur plus élevé peut augmenter la consommation de carburant. Mazda vous recommande d'annuler le mode sport pour une conduite normale.*
- *Il est impossible de sélectionner le mode de conduite dans les conditions suivantes:*
  - *ABS/TCS/DSC fonctionne*
  - *Le système de régulation de la vitesse à radar Mazda avec fonction Stop & Go (MRCC avec fonction Stop & Go)/régulateur de vitesse est en marche.*
  - *Le volant est utilisé de manière brusque*

### ▼ **Interrupteur de sélection de conduite**

Pousser l'interrupteur de sélection du mode de conduite vers l'avant ("SPORT") pour sélectionner le mode sport.

Tirer l'interrupteur de sélection du mode de conduite vers l'arrière ("—") pour annuler le mode sport.

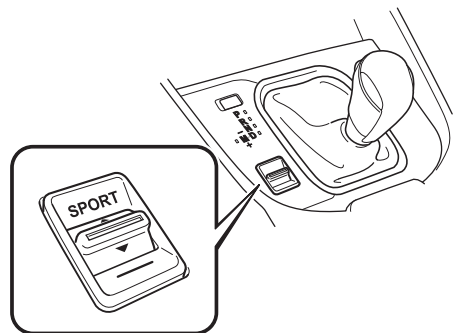

## Sélection de conduite

---

### **REMARQUE**

- Dans les cas suivants, la sélection de conduite est annulée.
  - Le contacteur est positionné sur OFF.
  - Le système de régulation de la vitesse à radar Mazda avec fonction Stop & Go (MRCC avec fonction Stop & Go)/ régulateur de vitesse est en marche.
- Selon les conditions de conduite lors de la sélection du mode sport, le véhicule peut rétrograder ou légèrement accélérer.

### ▼ Indication du mode de sélection

## SPORT

L'éclairage est allumé en mode SPORT.

### **REMARQUE**

*Le témoin clignote plusieurs fois pour indiquer que le mode ne peut pas être commuté sur le mode SPORT même si l'on appuie sur la commande de sélection de la conduite dans les conditions suivantes:*

- ABS/TCS/DSC fonctionne
- Le système de régulation de la vitesse à radar Mazda avec fonction Stop & Go (MRCC avec fonction Stop & Go)/ régulateur de vitesse est en marche.
- Le véhicule effectue un tournant ou roule sur une route sinueuse.

## Utilisation du système i-ACTIV AWD\*

Le système de AWD fournit une meilleure conduite sur les routes recouvertes de neige ou de glace, sur le sable et dans la boue, ainsi que sur des plans très inclinés et autres types de surfaces glissantes. Une anomalie dans le système ou les conditions de fonctionnement sont indiqués par un avertissement. S'adresser à un concessionnaire agréé Mazda pour faire inspecter le véhicule, page 7-35.

### **PRUDENCE**

#### **Ne jamais faire tourner à vide une roue qui n'est pas en contact avec le sol:**

Le fait de faire tourner à vide une roue qui n'est pas en contact avec le sol lorsque le véhicule est coincé ou dans un ravin est dangereux. Le mécanisme d'entraînement peut subir des dommages et causer un accident ou même entraîner une surchauffe, une fuite d'huile et un incendie.

### ▼ Conduite en système de AWD

### **PRUDENCE**

#### **Éviter de tourner brusquement, de conduire trop vite et de manœuvrer trop**

#### **brutalement en conduisant ce véhicule:**

*Il est dangereux d'effectuer des virages trop serrés, de conduire trop vite et de manœuvrer brusquement ce véhicule car ceci augmenterait le risque de perte de contrôle du véhicule, de capotage du véhicule, de blessures graves ou mortelles. Ce véhicule a un centre de gravité placé haut. Les véhicules à centre de gravité placé en position haute, tels que les véhicules utilitaires ou AWD, ne se comportent pas de la même façon que les véhicules à centre de gravité placé en position basse.*

*Les véhicules utilitaires ou AWD n'ont pas été conçus pour pouvoir faire des virages serrés à grande vitesse, pas plus que les voitures de sport surbaissées n'ont été conçues pour offrir des performances satisfaisantes en tout terrain. En outre, les véhicules utilitaires ont un taux de capotage sensiblement plus élevé que les autres types de véhicule.*

## **Conduire prudemment lorsque le véhicule est chargé, en ralentissant et en freinant plus tôt:**

*Il est dangereux de manœuvrer et de freiner brusquement lorsqu'on conduit un véhicule chargé, car le comportement de conduite d'un véhicule possédant un centre de gravité haut placé est différent quand le véhicule est chargé que quand il ne l'est pas, et ceci pourrait causer une perte de contrôle du véhicule et un accident.*

### **▼ Pneus et chaînes**

La condition des pneus est très importante pour les performances du véhicule. De plus, pour éviter d'endommager le mécanisme d'entraînement, faire attention aux points suivants:

#### **Pneus**

- Lors du remplacement de pneus, toujours remplacer les pneus avant et arrière en même temps.
- Tous les pneus doivent être de taille, fabricant, marque et conception de bande de roulement identiques. Ceci est particulièrement important lors de l'installation de pneus à neige ou autres types de pneus pour l'hiver.
- Ne pas utiliser des pneus usés avec des pneus neufs.
- Vérifier les pressions de gonflage aux intervalles recommandés et régler à la pression spécifiée.

#### **REMARQUE**

*Vérifier l'étiquette de pressions de gonflage des pneus collée sur le cadre de la portière du conducteur, pour la pression de gonflage correcte.*

- S'assurer d'équiper le véhicule de pneus d'origine de la taille spécifiée, sur toutes les roues. Le système de AWD est calibré pour que les 4 roues aient les mêmes dimensions.

#### **Chaînes à neige**

- N'installer des chaînes que sur les roues avant.
- Ne pas utiliser de chaînes de pneus sur les roues arrière.
- Ne pas dépasser 30 km/h (19 mi/h) avec les chaînes à neige installées.
- Ne jamais conduire avec des chaînes sur des routes qui ne sont pas recouvertes de neige ou de glace.

#### **▼ Remorquage**

Si le véhicule requiert un remorquage, le faire remorquer avec les 4 roues complètement soulevées du sol.

Se référer à Description du remorquage à la page 7-27.



## Direction assistée

- La direction n'est assistée que lorsque le moteur fonctionne. Si le moteur est arrêté ou si le système de direction assistée ne fonctionne pas, il est possible de diriger le véhicule mais cela demande un plus grand effort physique. Si le volant semble plus rigide que d'habitude durant la conduite normale, consulter un concessionnaire agréé Mazda.
- L'indication d'avertissement/voyant prévient le conducteur d'anomalies du système et de conditions de fonctionnement. En outre, l'avertisseur peut également s'activer en fonction de l'anomalie du système ou des conditions de fonctionnement. Se référer à Arrêter le véhicule dans un endroit sûr immédiatement, page 7-31. Se référer à Ronfleur d'avertissement de la direction assistée à la page 7-55.

### **ATTENTION**

*Ne jamais maintenir le volant tourné à fond, vers la droite ou vers la gauche, pendant plus de 5 secondes si le moteur tourne. Cela pourrait endommager le système de direction assistée.*

**i-ACTIVSENSE\***

Le concept i-ACTIVSENSE est un terme générique regroupant une série de systèmes sécuritaires de pointe et d'aides au conducteur pour reconnaître les dangers potentiels, qui fait usage de dispositifs de détection tels que la caméra de détection avant (FSC) et des capteurs radar. Ces systèmes consistent de systèmes de sécurité pré-collision et de sécurité active.

Ces systèmes sont conçus pour aider le conducteur à conduire en toute sécurité en réduisant sa charge et en contribuant à éviter les collisions ou à en réduire la gravité. Cependant, parce que chaque système a ses limites, il faut toujours conduire prudemment et ne pas se fier uniquement aux systèmes.

**▼ Technologie de sécurité active**

La technologie de sécurité active a un rôle essentiel pour une conduite en toute sécurité, en aidant le conducteur à reconnaître les dangers potentiels et à prévenir les accidents.

**Les systèmes d'aide à la sensibilisation du conducteur****Visibilité de nuit**

Système d'éclairage avant adaptatif (AFS)..... page 4-125  
Système de commande des feux de route (HBC)..... page 4-126

**Détection latérale gauche/droite et arrière**

Avertisseur de changement de file (LDWS)..... page 4-169  
Surveillance des angles morts (BSM)..... page 4-129

**Reconnaissance des panneaux de signalisation**

Système de reconnaissance des panneaux de signalisation (TSR)..... page 4-135

**Reconnaissance de la distance inter-véhicules**

Système d'assistance de reconnaissance de distance (DRSS)..... page 4-142

**Détection de fatigue du conducteur**

Alerte à l'attention du conducteur (DAA)..... page 4-146

**Détection d'obstacle arrière au moment de quitter une place de stationnement**

Alerte de circulation transversale à l'arrière (RCTA)..... page 4-149

**Reconnaissance environnante complète**

Moniteur de vue à 360° (Mazda Connect (Type A))..... page 4-195  
Moniteur de vue à 360° (Mazda Connect (Type B))..... page 4-223

**Systèmes d'assistance du conducteur****Distance inter-véhicules**

Régulateur de vitesse à radar Mazda avec fonction Stop & Go (MRCC avec fonction Stop & Go)..... page 4-153

**Changement de voie**

Système d'assistance au maintien de trajectoire (LAS)..... page 4-169

**▼ Technologie de sécurité pré-collision**

La technologie de sécurité pré-collision est conçue pour aider le conducteur à éviter les collisions ou à réduire leur gravité dans des situations où elles ne peuvent pas être évitées.

**Réduction des dégâts lors de collision dans la gamme basse des vitesses du véhicule****Conduite vers l'avant**

Aide au freinage intelligent en mode urbain [Marche avant] (SCBS F)..... page 4-184

Aide au freinage intelligent en mode urbain avancée (Advanced SCBS)..... page 4-180

**Conduite en marche arrière**

Aide au freinage intelligent en mode urbain [marche arrière] (SCBS R)..... page 4-188

**Réduction des dégâts lors des collisions dans la gamme moyenne/élevée des vitesses du véhicule**

Assistance au freinage intelligent (SBS)..... page 4-192

**▼ Caméras et capteurs****Caméra de détection avant (FSC)**

La caméra de détection avant (FSC) détecte les indications de voies et reconnaît les phares, les feux arrière et les lumières de la ville durant la conduite de nuit. De plus, les véhicules qui précèdent, les piétons ou les obstacles sont également détectés. Les systèmes suivants utilisent aussi la caméra de détection avant (FSC).

- Système de commande des feux de route (HBC)
- Alerte à l'attention du conducteur (DAA)
- Système d'aide au suivi de voie (LAS)/Avertisseur de changement de file (LDWS)
- Système de reconnaissance des panneaux de signalisation (TSR)
- Aide au freinage intelligent en mode urbain avancée (Advanced SCBS)
- Aide au freinage intelligent en mode urbain [Marche avant] (SCBS F)
- Assistance au freinage intelligent (SBS)
- Régulateur de vitesse à radar Mazda avec fonction Stop & Go (MRCC avec fonction Stop & Go)

La caméra de détection avant (FSC) est installée en haut du pare-brise près du rétroviseur. Se référer à Caméra de détection avant (FSC) à la page 4-253.

## **Capteur radar (avant)**

Les fonctions du capteur radar (avant) détectent les ondes radio réfléchies par un véhicule devant vous qui sont envoyées par le capteur radar. Les systèmes mentionnés ci-dessous utilisent également le capteur radar (avant).

- Régulateur de vitesse à radar Mazda avec fonction Stop & Go (MRCC avec fonction Stop & Go)
- Système d'assistance de reconnaissance de distance (DRSS)
- Assistance au freinage intelligent (SBS)

Le capteur radar (avant) est monté derrière la grille du radiateur. Se référer à Capteur radar (avant) à la page 4-259.

## **Capteurs radar (arrière)**

La fonction des capteurs radar (arrière) détecte les ondes radio réfléchies par un véhicule approchant derrière vous ou par un obstacle sont envoyées par les capteurs radar. Les systèmes mentionnés ci-dessous utilisent également les capteurs radar (arrière).

- Surveillance des angles morts (BSM)
- Alerte de circulation transversale à l'arrière (RCTA)

Les capteurs radar (arrière) sont montés à l'intérieur du pare-chocs arrière, un sur chacun des deux côtés gauche et droit.

Se référer à Capteurs radar (arrière) à la page 4-262.

## **Capteurs ultrasoniques (arrière)**

Les capteurs ultrasoniques (arrière) fonctionnent en détectant les ondes ultrasoniques réfléchies par des obstacles à l'arrière envoyées depuis les capteurs ultrasoniques. Les systèmes mentionnés ci-dessous utilisent également les capteurs ultrasoniques (arrière).

- Aide au freinage intelligent en mode urbain [marche arrière] (SCBS R)

Les capteurs ultrasoniques (arrière) sont montés dans le pare-chocs arrière. Se référer à Capteurs ultrasoniques (arrière) à la page 4-264.

## **Caméra avant/Caméras latérales/Caméra de recul**

La caméra avant, les caméras latérales et la caméra arrière prennent des images de la zone environnante du véhicule. Le moniteur de vue à 360° utilise chaque caméra.

Les caméras sont installées sur le pare-chocs avant, les rétroviseurs extérieurs et le hayon. Reportez-vous à la section Caméra avant/Caméras latérales/Caméra arrière à la page 4-265.

## **Système d'éclairage avant adaptatif (AFS)\***

Le système d'éclairage avant adaptatif (AFS) règle automatiquement les faisceaux des phares vers la gauche ou vers la droite, avec l'aide du volant, lorsque les phares sont activés. Une anomalie dans le système ou les conditions de fonctionnement sont indiqués par un avertissement.

Se référer à S'adresser à un concessionnaire agréé Mazda pour faire inspecter le véhicule, page 7-35.

### **REMARQUE**

*Il est possible de permuter la fonction Système d'éclairage avant adaptatif (AFS) sur opérable/inopérable en utilisant la fonction de personnalisation.*

*Se référer à la section Réglages dans le manuel d'utilisation de Mazda Connect.*

## Système de commande des feux de route (HBC)\*

Le HBC détermine les conditions à l'avant du véhicule à l'aide de la caméra de détection avant (FSC), lorsque celui-ci roule quand il fait sombre, pour commuter automatiquement les phares entre les feux de route et les feux de croisement.

Se référer à Caméra de détection avant (FSC) à la page 4-253.

Lorsque le véhicule roule à une vitesse d'environ 30 km/h (19 mi/h) ou plus, les phares passent en feux de route lorsqu'aucun véhicule ne se trouve devant ou n'arrive dans le sens opposé.

Le système fait passer les phares en feux de croisement dans l'un des cas suivants:

- Le système détecte la présence d'un véhicule ou les phares d'un véhicule approchant dans le sens inverse.
- Le véhicule roule dans des zones bordées de lampadaires ou sur des routes dans des villes ou des centres-villes bien éclairés.
- Le véhicule roule à moins de 20 km/h (12 mi/h).

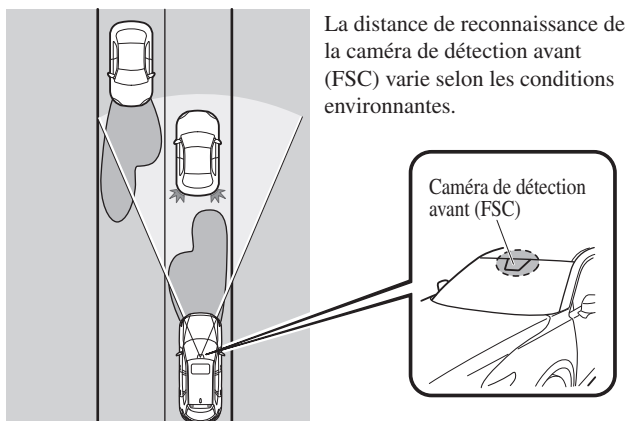

Le voyant reste allumé quand le système est en panne.

Se référer à S'adresser à un concessionnaire agréé Mazda pour faire inspecter le véhicule, page 7-35.

### **! ATTENTION**

- *Ne pas ajuster le poids du véhicule, modifier les unités des phares ou retirer la caméra autrement le système ne fonctionnera pas normalement.*
- *Ne pas trop compter sur le HBC et rouler tout en accordant une attention suffisante à la sécurité. Basculer les phares entre les feux de route et feux de croisement manuellement en cas de besoin.*

**REMARQUE**

*Dans les conditions suivantes, le délai au bout duquel le système permute les phares. Si le système ne permute pas les phares de manière appropriée, passer manuellement entre les feux de route et les feux de croisement selon les conditions de visibilité, ainsi que les conditions de la route et de la circulation.*

- *Lorsqu'il y a des sources d'éclairage dans la zone, comme des lampadaires, des panneaux illuminés et des feux de circulation.*
- *Lorsqu'il y a des objets réflecteurs dans la zone environnante, comme des plaques et des panneaux réflecteurs.*
- *Lorsque la visibilité est réduite dans des conditions de pluie, neige ou brouillard.*
- *Lorsque de la conduite sur des routes vallonnées ou avec des virages serrés.*
- *Lorsque les phares/feux arrière de véhicules devant vous ou sur la voie opposée sont faibles ou éteints.*
- *Lorsque l'obscurité est suffisante, comme à l'aube ou au crépuscule.*
- *Lorsque le compartiment à bagages est chargé d'objets lourds ou quand les sièges des passagers arrière sont occupés.*
- *Lorsque la visibilité est réduite parce que les pneus d'un véhicule devant vous projettent de l'eau sur votre pare-brise.*

**▼ Pour opérer le système**

Le HBC fonctionne pour permuter automatiquement les phares des feux de route aux feux de croisement une fois que le contacteur est mis sur ON et que la commande des phares est en position AUTO et feux de route.

Lorsque le HBC détermine qu'il fait sombre en fonction de la luminosité de la zone environnante. Dans le même temps, le témoin du HBC (vert) s'allume sur le tableau de bord.

**REMARQUE**

- *Lorsque le véhicule roule à une vitesse d'environ 30 km/h (19 mi/h) ou plus, les phares passent automatiquement en feux de route lorsqu'aucun véhicule ne se trouve devant ou n'arrive dans le sens opposé.*
- *Lorsque la vitesse du véhicule est inférieure à 20 km/h (12 mi/h), le HBC fait passer les phares aux feux de croisement.*
- *Il est possible que les feux de croisement ne passent pas aux feux de route dans les virages.*
- *Il est possible de désactiver la fonction du HBC. Se référer à la section Réglages dans le manuel d'utilisation de Mazda Connect.*

## ▼ Commutation manuelle

### Commutation aux feux de croisement

Mettre le levier sur la position de feux de croisement.

Le témoin HBC (vert) s'éteint.

### Commutation aux feux de route

Tourner la commande des phares à la position  $\equiv \circ$ .

Le témoin HBC (vert) s'éteint et le  $\equiv \circ$  s'allume.



## Surveillance des angles morts (BSM)\*

La BSM a été conçue pour aider le conducteur à vérifier la zone se trouvant à l'arrière du véhicule, des deux côtés, lors des changements de voies, en notifiant au conducteur la présence de véhicules approchant de l'arrière dans une voie adjacente.

La BSM détecte les véhicules arrivant de l'arrière lorsque le véhicule se déplace vers l'avant à une vitesse de 10 km/h (6,3 mi/h) ou plus et notifie le conducteur en allumant l'indicateur d'avertissement de la BSM et en affichant l'écran de détection de véhicules.

Si le levier des clignotants est activé pour signaler un virage dans la direction dans laquelle l'indicateur d'avertissement de la BSM est allumé lorsque le véhicule en approche est détecté, la BSM notifie le conducteur d'un danger possible en allumant l'indicateur d'avertissement de la BSM, et en activant l'alarme sonore et la notification à l'écran.

La zone de détection sur ce système couvre les voies de circulation des deux côtés du véhicule et depuis la partie arrière des portières avant à environ 50 m (164 pieds) derrière le véhicule.

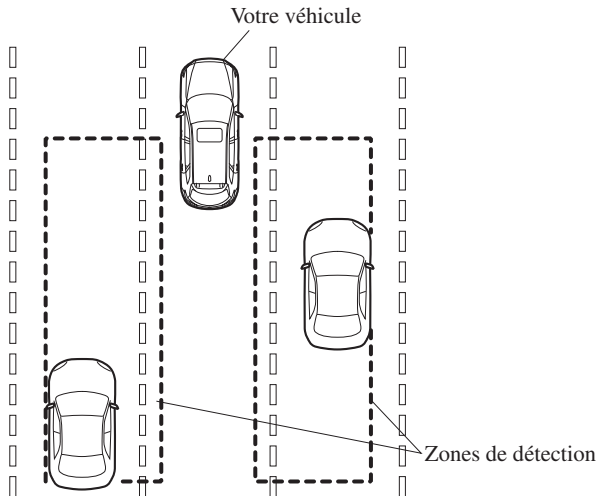

## PRUDENCE

### **Toujours vérifier la zone environnante visuellement avant d'effectuer tout changement réel de voie:**

Le système n'est conçu que pour vous aider à vérifier s'il y a des véhicules qui sont derrière vous lors d'un changement de voie. En raison de certaines limitations de fonctionnement de ce système, l'indicateur d'avertissement de la BSM, l'alarme sonore et la notification à l'écran peuvent ne pas s'activer ou s'activer avec un retard même si un véhicule se trouve dans une voie de circulation adjacente. Il s'agit de votre responsabilité en tant que conducteur que de vérifier derrière vous.

### **REMARQUE**

- La BSM fonctionne lorsque toutes les conditions suivantes sont remplies :
  - Le contacteur est activé.
  - Le témoin OFF de BSM est éteint sur le tableau de bord.
  - La vitesse du véhicule est d'au moins 10 km/h (6,3 mi/h).
- Il est possible que la BSM ne fonctionne pas dans les circonstances suivantes.
  - La vitesse du véhicule tombe en dessous de 10 km/h (6,3 mi/h) même si le témoin de l'interrupteur de BSM OFF est éteint.
  - Le levier sélecteur est en position de marche arrière (R) et le véhicule est en train de faire marche arrière.
  - Le rayon de braquage est court (lors des virages serrés ou des intersections).
- Dans les cas suivants, le témoin BSM OFF s'allume et le fonctionnement du système s'arrête. Si le témoin BSM OFF reste allumé, il faut faire inspecter le véhicule par un concessionnaire agréé Mazda dès que possible.
  - Un certain problème avec le système notamment les indicateurs d'avertissement de la BSM est détecté.
  - Un trop grand écart de position lors du montage d'un capteur radar (arrière) sur le véhicule a été effectué.
  - Il y a une grande accumulation de neige ou de glace sur le pare-chocs arrière à proximité d'un capteur radar (arrière). Retirer la neige, la glace ou la boue qui se trouve sur le pare-chocs arrière.
  - La conduite sur des routes enneigées pendant de longues périodes.
  - La température à proximité des capteurs radar (arrière) devient très chaude du fait de rouler durant de longues montées pendant l'été.
  - La tension de la batterie a diminué.
- Dans les conditions suivantes, les capteurs radar (arrière) ne peuvent pas détecter des objets cibles ou il peut être difficile de les détecter.

- Un véhicule se trouve dans la zone de détection à l'arrière sur une voie adjacente, mais il ne se rapproche pas. La BSM détermine la condition sur la base des données de détection du radar.
- Un véhicule se déplace à côté de votre véhicule à peu près à la même vitesse pendant une période de temps prolongée.
- Les véhicules se rapprochant dans le sens inverse.
- Un véhicule dans une voie de circulation adjacente tente de dépasser votre véhicule.
- Un véhicule se trouve sur une voie adjacente sur une route avec des voies de circulation très larges. La zone de détection des capteurs radar (arrière) est fixée à la largeur de la route des autoroutes.
- Dans le cas suivant, l'indicateur d'avertissement de la BSM, l'avertisseur sonore et la notification à l'écran peuvent ne pas s'activer ou s'activer avec un retard.
  - Un véhicule fait un changement de voie d'une route de circulation à 2 voies à une voie adjacente.
  - Conduire sur des montées à forte inclinaison.
  - Traverser le sommet d'une colline ou d'un col de montagne.
  - Lorsqu'il existe une différence de hauteur entre votre voie de circulation et la voie adjacente.
  - Tout de suite après que le système de BSM devienne opérationnel en modifiant le réglage.
- Si la largeur de la route est très étroite, des véhicules sur les 2 voies peuvent être détectés. La zone de détection des capteurs radar (arrière) est déterminée selon la largeur de la route des autoroutes.
- L'indicateur d'avertissement de la BSM peut s'activer et l'écran de détection du véhicule peut être affiché en réponse à des objets stationnaires (garde-corps, les tunnels, les murs latéraux, et les véhicules stationnés) sur la route ou le bas-côté.

Objets tels que des glissières de sécurité et des murs en béton situés sur les côtés du véhicule.

Endroits où la largeur entre les glissières de sécurité ou les murs est réduite de chaque côté du véhicule.

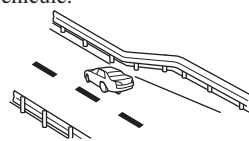
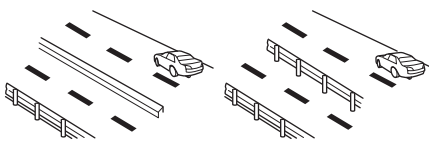

Murs à l'entrée et à la sortie des tunnels, voies d'arrêt.

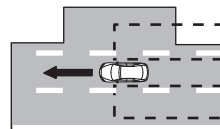
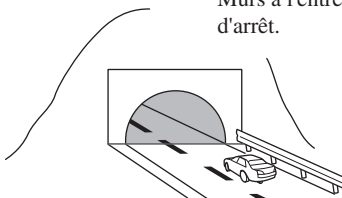

- *Un indicateur d'avertissement de la BSM peut clignoter ou l'avertisseur sonore et la notification à l'écran peuvent être activés à plusieurs reprises en faisant un virage à une intersection urbaine.*
- *Désactiver la BSM tandis que vous tirez une remorque ou un accessoire comme un porte-vélos installé à l'arrière du véhicule. Sinon, les ondes radio du radar seront bloquées ce qui entraînera un mauvais fonctionnement du système.*
- *Dans les cas suivants, il peut s'avérer difficile de voir l'éclairage/le clignotement des indicateurs d'avertissement de la BSM installés sur les rétroviseurs extérieurs.*
  - *La neige ou la glace adhère aux rétroviseurs extérieurs.*
  - *La vitre de la portière avant est embuée ou couverte de neige, de gel ou de saleté.*
- *Il est possible que les capteurs radar (arrière) de BSM soient soumis aux législations relatives aux ondes radio du pays dans lequel le véhicule est utilisé. L'utilisation des capteurs du système est approuvée aux États-Unis (territoires inclus), au Canada et au Mexique. Si un véhicule équipé du système BSM est conduit dans un pays autre que les États-Unis, le Canada ou le Mexique, l'autorisation du pays où le véhicule est conduit peut être requise.*
- *Le système passe en fonction d'alerte de circulation transversale à l'arrière lorsque le levier sélecteur est mis sur la position marche arrière (R).  
Se reporter à Alerte de circulation transversale à l'arrière (RCTA) à la page 4-149.*

### ▼ **Voyant de surveillance des angles morts (BSM)/Notification à l'écran/Avertisseur sonore de surveillance des angles morts (BSM)**

La BSM ou le système d'alerte de circulation transversale à l'arrière (RCTA) notifient le conducteur de la présence de véhicules dans les voies adjacentes à l'arrière du véhicule à l'aide d'un indicateur d'avertissement de la BSM, d'un avertisseur sonore et d'une notification à l'écran (BSM) lorsque les systèmes sont opérationnels.

## **Indicateurs d'avertissement de la BSM**

Les indicateurs d'avertissement de la BSM sont placés sur les rétroviseurs des portières gauche et droite. Les voyants s'allument lorsqu'un véhicule approchant de l'arrière sur une voie adjacente a été détecté.

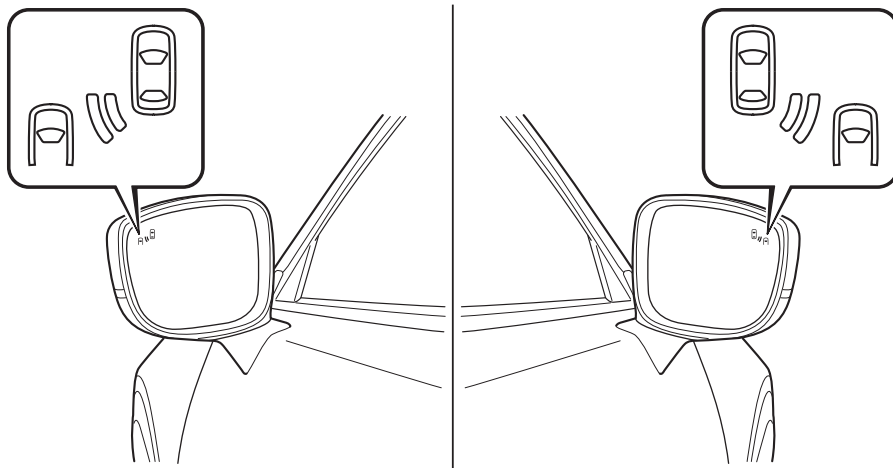

Lorsque le contacteur est mis sur ON, le voyant s'allume momentanément puis s'éteint après quelques secondes.

### **Conduite vers l'avant (fonctionnement de la BSM)**

La BSM détecte les véhicules arrivant par l'arrière et allume les indicateurs d'avertissement de la BSM qui sont montés sur les rétroviseurs extérieurs selon les conditions. En outre, tandis qu'un indicateur d'avertissement de la BSM est allumé, si le levier des clignotants est actionné pour signaler un virage dans la direction dans laquelle l'indicateur d'avertissement de la BSM est allumé, l'indicateur d'avertissement de la BSM clignote.

### **Conduite en marche arrière (fonctionnement du système d'alerte de circulation transversale à l'arrière (RCTA))**

Le système d'alerte de circulation transversale à l'arrière (RCTA) détecte les véhicules qui s'approchent à gauche et à droite de votre véhicule et clignote les indicateurs d'avertissement de la BSM.

### **Fonction pour annuler le gradateur d'éclairage**

Si les indicateurs d'avertissement de la BSM s'allument lorsque les feux de stationnement sont allumés, leur luminosité est atténuée.

Si les indicateurs d'avertissement de la BSM sont difficiles à voir en raison de l'éblouissement de la luminosité environnante lorsque vous voyagez sur des routes

enneigées ou dans des conditions brumeuses, appuyez sur la touche d'annulation du gradateur pour l'annuler et augmenter la luminosité des indicateurs d'avertissement de la BSM quand ils sont allumés.

Se référer à Éclairage du tableau de bord à la page 4-19, 4-35.

### Indicateur d'affichage

Le véhicule en approche détectée et les avertissements sont affichés sur l'affichage multi-informations et de conduite active lorsque le véhicule se déplace vers l'avant (BSM opérationnelle).

#### Affichage multi-informations

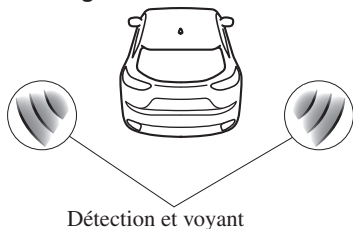

#### Affichage de conduite active

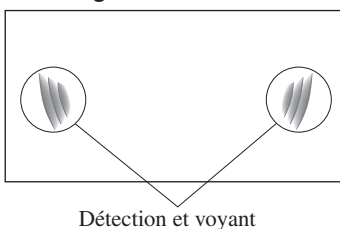

La direction détectée s'affiche avec un indicateur de détection (blanc) lorsqu'un véhicule en approche est détecté. De plus, si le levier de clignotants est actionné pour signaler un changement de voie alors que le véhicule est détecté, l'affichage change la couleur du voyant (ambre).

### Signal sonore d'avertissement BSM

L'avertisseur sonore de BSM s'active simultanément avec le clignotement de l'indicateur d'avertissement de la BSM.

#### ▼ Annulation de surveillance des angles morts (BSM)

Il est possible de désactiver le système BSM.

Se référer à la section Réglages dans le manuel d'utilisation de Mazda Connect. Lorsque la BSM est réglée sur inactif, la BSM et le système d'alerte de circulation transversale à l'arrière (RCTA) sont désactivés et le témoin de BSM OFF s'allume sur le tableau de bord.



#### **REMARQUE**

*Lorsque le contacteur est mis sur OFF, le système reste dans l'état de fonctionnement où il se trouvait avant d'avoir été éteint. Par exemple, si le contacteur est sur OFF alors que la BSM et le système d'alerte de circulation transversale à l'arrière (RCTA) sont opérationnels, ces deux systèmes restent opérationnels lorsque le contact est remis sur ON.*

## Système de reconnaissance des panneaux de signalisation (TSR)\*

Le système TSR aide le conducteur à repérer les panneaux de signalisation routière. Il contribue à la sécurité en faisant apparaître sur l'affichage de conduite active les panneaux de signalisation reconnus par la caméra de détection avant (FSC) ou enregistrés dans le système de navigation en cours de conduite.

Le système TSR affiche la limitation de vitesse, les sens interdits et les panneaux arrêt. Si la vitesse du véhicule dépasse celle indiquée par le panneau de limitation de vitesse apparaissant sur l'affichage de conduite active en cours de conduite, le système alerte le conducteur par une notification sur l'affichage de conduite active et un signal sonore.

### REMARQUE

- Le système TSR n'est pas pris en charge dans certains pays ou régions. Pour plus d'informations concernant les pays ou régions pris en charge, consulter un concessionnaire agréé Mazda.
- Le système TSR fonctionne uniquement si la carte SD du système de navigation (Mazda authentique) est insérée dans le lecteur de carte SD. S'adresser à un concessionnaire agréé Mazda pour plus de détails.

### Panneaux de limitation de vitesse et de sens interdit

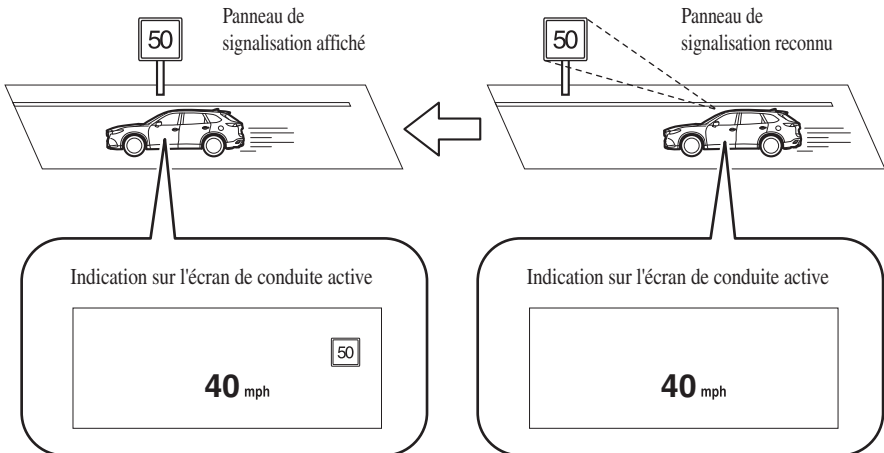

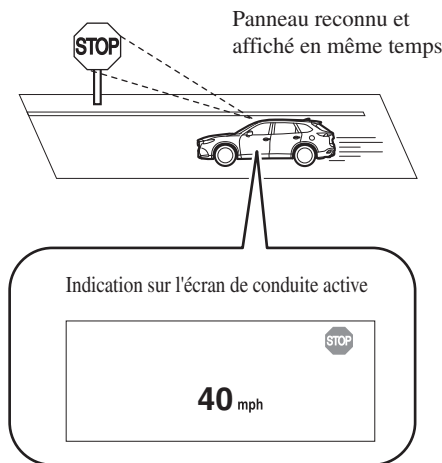
**Panneaux arrêt**

**PRUDENCE**
**Toujours vérifier visuellement les panneaux de signalisation lors de la conduite.**

Le système TSR aide le conducteur à repérer les panneaux de signalisation routière et contribue ainsi à la sécurité. Selon les conditions climatiques ou en cas de problèmes avec les panneaux de signalisation, un panneau peut ne pas être reconnu ou être confondu, et un autre panneau peut alors être affiché. Il est de la responsabilité du conducteur de toujours vérifier les panneaux de signalisation réels. Dans le cas contraire, un accident pourrait survenir.

**REMARQUE**

- Le système TSR ne fonctionne pas en cas de dysfonctionnement avec la caméra de détection avant (FSC).
- Dans les conditions suivantes, le système TSR peut ne pas fonctionner normalement.
  - Un objet placé sur le tableau de bord se reflète sur le pare-brise et la caméra le détecte.
  - Des bagages lourds sont chargés dans le compartiment à bagages ou sur le siège arrière et le véhicule est incliné.
  - La pression des pneus n'est pas ajustée à la pression spécifiée.
  - Des pneus autres que des pneus standards sont installés.
  - Le véhicule roule sur une rampe d'accès/de sortie et les environs d'une aire de repos ou d'un péage autoroutier.
  - Lorsque la luminosité ambiante change brusquement, comme à l'entrée ou à la sortie d'un tunnel.



- *L'allumage des phares est affaibli à cause de saletés ou l'axe optique est dévié.*
  - *Le pare-brise est sale ou embué.*
  - *Le pare-brise et la caméra sont embués (gouttelettes d'eau).*
  - *Une lumière puissante est dirigée vers l'avant du véhicule (feux arrière ou feux de route de véhicules venant en sens inverse).*
  - *Le véhicule effectue un virage serré.*
  - *Reflets lumineux importants sur la route.*
  - *Un panneau de signalisation est dans une position qui l'empêche de réfléchir correctement la lumière des phares du véhicule, comme par exemple lorsque le véhicule roule de nuit ou dans un tunnel.*
  - *Le véhicule roule dans des mauvaises conditions météorologiques telles que la pluie, le brouillard ou la neige.*
  - *Les données cartographiques enregistrées du système de navigation ne sont pas à jour.*
  - *Un panneau de signalisation est masqué par de la boue ou de la neige.*
  - *Un panneau de signalisation est caché par des arbres ou un véhicule.*
  - *Un panneau de signalisation est partiellement effacé.*
  - *Un panneau de signalisation est tordu ou plié.*
  - *Un panneau de signalisation est trop haut ou trop bas.*
  - *Un panneau de signalisation est trop clair ou trop sombre (y compris panneaux de signalisation électroniques).*
  - *Un panneau de signalisation est trop gros ou trop petit.*
  - *Un objet similaire à un panneau de signalisation a été reconnu (comme un autre panneau ou un panneau y ressemblant).*
  - *Le système TSR ne fonctionne pas si l'affichage de conduite active est configuré sur masqué.*
  - *Il est possible de désactiver le système TSR.*
- Se référer à la section Réglages dans le manuel d'utilisation de Mazda Connect.*

### ▼ Indication de l'affichage de panneaux de signalisation

Les panneaux de signalisation suivants apparaissent dans l'affichage de conduite active.

#### Panneaux de limitation de vitesse



#### Sens interdits



#### Panneaux arrêt



### REMARQUE

#### Panneaux de limitation de vitesse

- Dès lors que la vitesse du véhicule dépasse approximativement 1 km/h (0,6 mi/h), le panneau de limitation de vitesse s'affiche lorsque l'une des conditions suivantes est remplie.
  - La caméra de détection avant (FSC) reconnaît un panneau de limitation de vitesse s'appliquant au véhicule et le véhicule passe devant.
  - La limitation de vitesse enregistrée dans le système de navigation est lue (si la caméra de détection avant (FSC) ne reconnaît aucun panneau de limitation de vitesse).
  - Dans les cas suivants, l'affichage du panneau de limitation de vitesse s'arrête.

- La caméra de détection avant (FSC) reconnaît le panneau de limitation de vitesse et le véhicule roule sur une certaine distance après l'avoir dépassé.
- Chaque capteur détermine que le véhicule a changé de sens de déplacement.
- La caméra de détection avant (FSC) reconnaît un nouveau panneau de limitation de vitesse différent du précédent (affichage du nouveau panneau de limitation de vitesse).
- La limitation de vitesse enregistrée dans le système de navigation n'est pas lue au-delà d'un certain temps (si la caméra de détection avant (FSC) ne reconnaît pas un panneau de limitation de vitesse, le panneau de limitation de vitesse enregistré dans le système de navigation est affiché).
- La vitesse du véhicule dépasse de 30 km/h (19 mi/h) ou plus celle du panneau de limitation après qu'un certain temps se soit écoulé depuis l'affichage du panneau de limitation de vitesse. (Sauf des informations relatives au panneau de limitation de vitesse sont présentes dans le système de navigation)

#### Sens interdits

- Un panneau de sens interdit est affiché lorsque toutes les conditions suivantes sont réunies.
  - La vitesse du véhicule est d'environ 60 km/h (37 mi/h) ou moins.
  - La caméra de détection avant (FSC) reconnaît un panneau de sens interdit s'appliquant au véhicule et le véhicule passe devant.

- Lorsque la caméra de détection avant (FSC) reconnaît le panneau de sens interdit et un certain temps s'est écoulé depuis que le véhicule l'a dépassé, le panneau de sens interdit disparaît de l'affichage.

**Panneaux arrêt**

- Un panneau arrêt est affiché lorsque toutes les conditions suivantes sont réunies:
  - La vitesse du véhicule est d'environ 30 km/h (19 mi/h) ou moins.
  - La caméra de détection avant (FSC) reconnaît un panneau arrêt s'appliquant au véhicule.
- Lorsqu'un certain temps s'est écoulé depuis que le panneau arrêt a été affiché, le panneau arrêt disparaît de l'affichage.

### ▼ Avertissement de vitesse excessive

Si la vitesse du véhicule dépasse la vitesse indiquée par le panneau affiché sur l'affichage de conduite active, la zone autour du panneau de limitation de vitesse clignote 3 fois en orange et l'avertissement sonore retentit 3 fois au même moment. Si la vitesse du véhicule continue à dépasser cette limite, l'indication s'arrête de clignoter et reste allumée. Vérifier les conditions environnantes, puis ajuster la vitesse du véhicule à la vitesse légale en utilisant les commandes appropriées, comme en appuyant sur la pédale de frein.

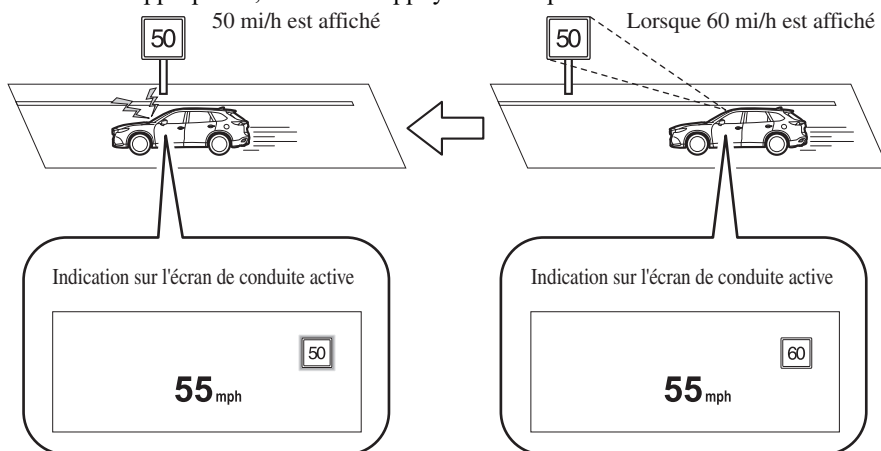

L'avertissement de vitesse excessive est réglé sur inactif par défaut. Pour activer l'avertissement de vitesse excessive, modifier le réglage dans les fonctions de personnalisation. En outre, la séquence et le moment d'activation de l'avertissement diffèrent selon le contenu du réglage.

Se référer à la section Réglages dans le manuel d'utilisation de Mazda Connect.

#### Séquence de l'avertissement

- Désactivé : L'avertissement de vitesse excessive n'est pas activé.
- Visuel : La zone autour du panneau de vitesse affiché sur l'affichage clignote 3 fois en orange, et si la vitesse du véhicule continue à dépasser celle du panneau affiché, l'indication arrête de clignoter et reste allumée.
- Audio et visuel : La zone autour du panneau de vitesse affiché sur l'affichage clignote 3 fois en orange et l'avertissement sonore retentit 3 fois au même moment. Si la vitesse du véhicule continue à dépasser cette limite, l'indication s'arrête de clignoter et reste allumée.

**Moment d'activation de l'avertissement**

- **+ 0** : Si la vitesse du véhicule dépasse la vitesse indiquée par le panneau affiché sur l'affichage, l'avertissement de vitesse excessive est activé.
- **+ 5** : Si la vitesse du véhicule dépasse de 5 km/h (3 mi/h) la vitesse indiquée par le panneau affiché sur l'affichage, l'avertissement de vitesse excessive est activé.
- **+ 10** : Si la vitesse du véhicule dépasse de 10 km/h (5 mi/h) la vitesse indiquée par le panneau affiché sur l'affichage, l'avertissement de vitesse excessive est activé.

**REMARQUE**

- *Dans les cas suivants, l'avertissement de vitesse excessive cesse de fonctionner.*
  - *La vitesse du véhicule est inférieure à la vitesse affichée par le panneau de limitation. (Si le temps d'activation pour l'avertissement de vitesse excessive est changé dans les fonctions de personnalisation, l'avertissement cesse de fonctionner lorsque la vitesse du véhicule est inférieure à la vitesse modifiée du véhicule.*
  - *Une indication de panneau de limitation de vitesse a été mise à jour et la vitesse du véhicule est inférieure à l'indication mise à jour.*
  - *L'affichage du panneau de limitation de vitesse s'arrête.*
- *L'indication d'avertissement s'affiche en même temps que l'avertissement sonore de vitesse excessive s'active si la vitesse du véhicule dépasse celle indiquée sur le panneau de limitation.*  
*Se référer à Le carillon d'alarme est activé à la page 7-52.*
- *Si la caméra de détection avant (FSC) ne reconnaît pas correctement le panneau de limitation de vitesse réel à une vitesse plus faible, l'alarme de vitesse excessive est déclenchée même si le véhicule roule à la vitesse autorisée.*

## Système d'assistance de reconnaissance de distance (DRSS)\*

Le DRSS mesure la distance entre le véhicule et celui qui précède à l'aide d'un capteur radar (avant) lorsque la vitesse du véhicule est d'approximativement 30 km/h (19 mi/h) ou plus. Et si le véhicule s'approche davantage du véhicule qui précède que la distance de sécurité appropriée en fonction de la vitesse, une notification apparaît sur l'affichage multi-informations pour conseiller au conducteur de conserver une distance sûre.

### PRUDENCE

#### **Ne vous fiez pas complètement au DRSS et conduisez toujours avec prudence :**

La capacité à détecter un véhicule devant vous est limitée selon le type de ce véhicule, les conditions climatiques et de circulation. Et donc, si les pédales d'accélérateur et de frein ne sont pas actionnées correctement, un accident pourrait survenir. Toujours vérifier la sécurité de la zone environnante et appuyer sur la pédale de frein ou d'accélérateur tout en maintenant une distance de sécurité suffisante avec les véhicules qui précèdent ou qui suivent.

#### **REMARQUE**

- Le DRSS fonctionne lorsque toutes les conditions suivantes sont réunies :
  - Le contacteur est activé.
  - Le DRSS est activé.
  - Le levier sélecteur est en position de marche arrière (R).
  - La vitesse du véhicule est de 30 km/h (19 mi/h) ou plus.
- Les objets qui activent le système sont les véhicules à 4 roues.
- Le DRSS peut également fonctionner en présence de motos ou de bicyclettes.
- Il se peut que le DRSS ne fonctionne pas normalement dans les conditions suivantes :
  - La commande dynamique de stabilité (DSC) a une anomalie.
  - Le véhicule qui le précède se déplace à une vitesse extrêmement lente.
- Le système ne fonctionne pas avec les objets suivants :
  - Les véhicules se rapprochant dans le sens inverse.
  - Objets immobiles (véhicules à l'arrêt, obstacles)

### ▼ Indication sur l'affichage

L'état de fonctionnement du système DRSS est indiqué sur l'affichage multi-informations. En ce qui concerne les dysfonctionnements, vérifiez les conditions du véhicule ou faites-le inspecter par un concessionnaire agréé Mazda conformément au contenu du message affiché.



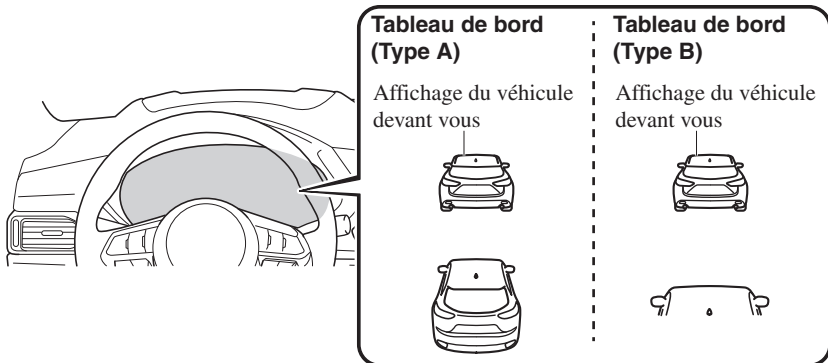

#### **REMARQUE**

- Lorsque le contacteur d'allumage est éteint, le système reste dans l'état de fonctionnement où il se trouvait avant d'avoir été éteint. Par exemple, si l'on met le contacteur sur la position d'arrêt alors que le système DRSS est opérationnel, le système sera opérationnel lorsqu'on remettra le contacteur sur la position ON la fois suivante.
- Le DRSS peut être activé/désactivé et il est possible de modifier la sensibilité du système. Se référer à la section Réglages dans le manuel d'utilisation de Mazda Connect.

Affichage multi-informations

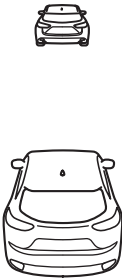

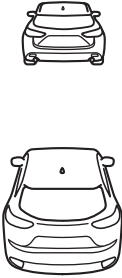
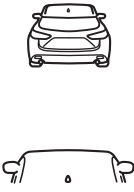
## Directives pour la distance entre les véhicules<sup>\*1</sup>

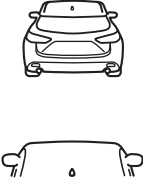
Indication sur l'affichage		Directives pour la distance entre les véhicules (Lors d'un trajet à environ 40 km/h (25 mi/h))	Directives pour la distance entre les véhicules (Lors d'un trajet à environ 80 km/h (50 mi/h))
Affichage multi-informations			
Tableau de bord (Type A)	Tableau de bord (Type B)		
		Environ 25 m (82 pieds)	Environ 50 m (164 pieds)
		Environ 20 m (66 pieds)	Environ 40 m (131 pieds)
		Environ 15 m (49 pieds)	Environ 30 m (98 pieds)

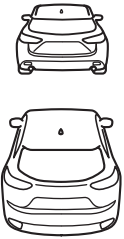
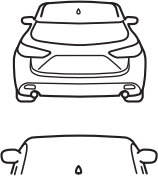
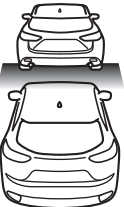
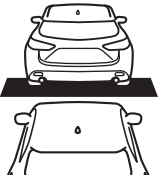

Indication sur l'affichage		Directives pour la distance entre les véhicules (Lors d'un trajet à environ 40 km/h (25 mi/h))	Directives pour la distance entre les véhicules (Lors d'un trajet à environ 80 km/h (50 mi/h))
Affichage multi-informations			
Tableau de bord (Type A)	Tableau de bord (Type B)		
		Environ 10 m (33 pieds)	Environ 20 m (66 pieds)
 <p>Allumé en orange*2</p>	 <p>Allumé en orange*2</p>	Environ 10 m (32 pieds) ou moins	Environ 20 m (65 pieds) ou moins

\*1 La distance entre des véhicules diffère selon la vitesse de ceux-ci.

\*2 Indication apparaissant lorsque la distance de notification du conducteur en cas de véhicule approchant d'un véhicule qui précède est réglée sur Proche.

## Alerte à l'attention du conducteur (DAA)\*

La DAA est un système qui détecte l'assouplissement du conducteur et une diminution de son attention, et l'encourage à prendre un repos.

Lorsque le véhicule roule à l'intérieur de lignes de voie de circulation de 65 à 140 km/h (40 à 87 mi/h) environ, la DAA estime le montant de fatigue accumulée et la diminution de concentration du conducteur sur la base des informations de l'appareil de détection avant (FSC) et d'autres informations sur le véhicule, et encourage le conducteur à se reposer en utilisant une indication sur l'affichage multi-informations et un bip sonore.

Utiliser la DAA sur les autoroutes ou les routes nationales.

Se référer à Caméra de détection avant (FSC) à la page 4-253.

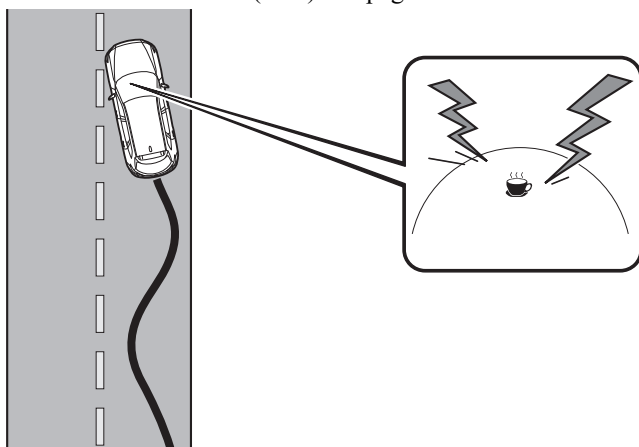

### PRUDENCE

#### **Ne vous fiez pas complètement à la DAA et conduisez toujours avec prudence :**

La DAA détecte l'assouplissement du conducteur et une diminution de l'attention et l'encourage le conducteur à se reposer, toutefois, il n'est pas conçu pour empêcher le véhicule de s'écarter. Si vous comptez trop sur la DAA elle pourrait vous mener à un accident. Conduire prudemment et utiliser le volant de manière appropriée.

En outre, il est possible que le système ne puisse détecter l'assouplissement du conducteur et la diminution de l'attention de manière correcte en fonction des conditions de circulation et de conduite. Le conducteur doit prendre un repos suffisant afin de pouvoir conduire en toute sécurité.

**REMARQUE**

- La DAA fonctionne lorsque toutes les conditions suivantes sont réunies.
  - La vitesse du véhicule est environ de 65 à 140 km/h (40 à 87 mi/h).
  - Le système détecte des lignes blanches (jaunes).
  - Le système a terminé l'apprentissage des données de conduite du conducteur.
- La DAA ne fonctionne pas dans les conditions suivantes.
  - La vitesse du véhicule est inférieure à environ 65 km/h (40 mi/h).
  - La vitesse du véhicule est de plus de 140 km/h (87 mi/h) environ
  - Le véhicule effectue un virage serré.
  - Le véhicule change de voies.
  - Le système ne parvient pas à détecter des lignes blanches (jaunes).
- Il se peut que la DAA ne fonctionne pas normalement dans les conditions suivantes.
  - Les lignes blanches (jaunes) sont moins visibles à cause de saletés ou de peinture écaillée/éparse.
  - Le véhicule est secoué ou balancé en permanence par des vents forts ou des routes cahoteuses.
  - Le véhicule est conduit de façon agressive.
  - Lors de changements de voie de circulation fréquents.
- La DAA détecte la fatigue du conducteur et une diminution de la concentration basée sur les données de conduite lorsque le véhicule roule autour de 65 à 140 km/h (40 à 87 mi/h) pendant environ 20 minutes. Les données de conduite seront réinitialisées dans les conditions suivantes.
  - Le véhicule est à l'arrêt pendant 15 minutes ou plus.
  - Le véhicule roule à moins de 65 km/h (40 mi/h) pendant environ 30 minutes.
  - Le conducteur est sur la position d'arrêt.
- Une fois la DAA affichée le premier message encourageant porte sur le repos, il n'affiche le message suivant qu'après que 45 minutes se soient écoulées.

▼ **Affichage de l'alerte à l'attention du conducteur (DAA) (blanc)**

Lorsque le système détecte une fatigue ou une perte d'attention du conducteur, il

active le signal sonore et affiche une alerte sur l'affichage multi-informations.



**Driver Attention**

**Alert**

**Faites une pause**

## ▼ Annulation de l'alerte à l'attention du conducteur (DAA)

La DAA peut être réglée de sorte qu'elle ne s'active pas.

Se référer à la section Réglages dans le manuel d'utilisation de Mazda Connect.

## Alerte de circulation transversale à l'arrière (RCTA)\*

Le système RCTA est conçu pour aider le conducteur à vérifier la zone à l'arrière du véhicule des deux côtés lorsque le véhicule fait marche arrière alertant le conducteur de la présence de véhicules approchant l'arrière du véhicule.

Le système RCTA détecte les véhicules qui s'approchent par les côtés arrière gauche et droit ou par l'arrière du véhicule lorsque le véhicule fait marche arrière à partir d'un espace de stationnement, et avertit le conducteur de danger possible en utilisant les voyants de surveillance des angles morts (BSM) et l'avertisseur sonore.

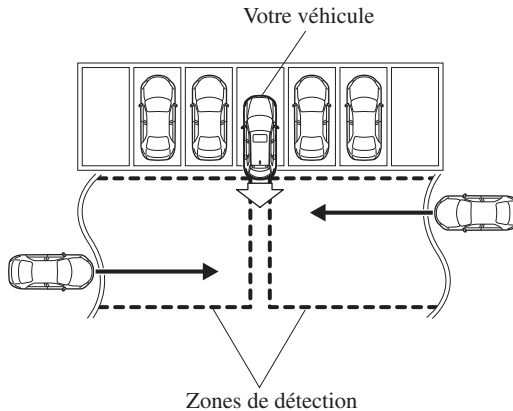

### **Fonctionnement du système RCTA**

1. Le système RCTA s'enclenche lorsque le levier sélecteur est mis sur la position arrière (R).
2. S'il y a la possibilité d'une collision avec un véhicule qui s'approche, le voyant de surveillance des angles morts (BSM) clignote et l'avertisseur sonore s'activent simultanément.

#### **(Avec écran de rétrovision)**

L'indication d'avertissement du système RCTA sur l'écran de rétrovision est aussi synchronisée avec le voyant de surveillance des angles morts (BSM) sur les rétroviseurs de portières.

**(Avec moniteur de vue à 360°)**

L'indication d'avertissement du système RCTA sur le moniteur de vue à 360° est aussi synchronisée avec le voyant de surveillance des angles morts (BSM) sur les rétroviseurs de portières.

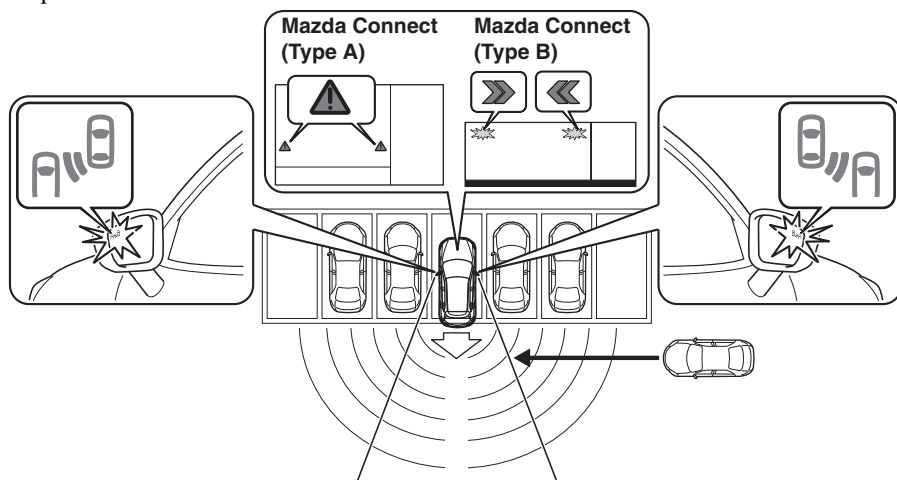

## **! PRUDENCE**

**Toujours vérifier la zone environnante visuellement avant de faire marche arrière avec le véhicule:**

Le système n'est conçu que pour vous aider à vérifier s'il y a des véhicules qui sont derrière vous lors d'une marche arrière avec le véhicule. En raison de certaines limitations concernant le fonctionnement de ce système, les voyants de surveillance des angles morts (BSM) peut ne pas clignoter ou pourrait être en retard même si un véhicule se trouve derrière le vôtre. Il s'agit de votre responsabilité en tant que conducteur que de vérifier derrière vous.

### **REMARQUE**

- Dans les cas suivants, le témoin de surveillance des angles morts (BSM) OFF s'allume et le fonctionnement du système s'arrête. Si le témoin de surveillance des angles morts (BSM) OFF reste allumé, il faut faire inspecter le véhicule par un concessionnaire agréé Mazda dès que possible.
- Un certain problème avec le système notamment avec les voyants de surveillance des angles morts (BSM) s'est produit.
- Un trop grand écart de position lors du montage d'un capteur radar (arrière) sur le véhicule a été effectué.

- Il y a une grande accumulation de neige ou de glace sur le pare-chocs arrière à proximité d'un capteur radar (arrière).
- La conduite sur des routes enneigées pendant de longues périodes.
- La température à proximité des capteurs radar devient très chaude du fait de rouler durant de longues montées pendant l'été.
- La tension de la batterie a diminué.
- Dans les conditions suivantes, les capteurs radar (arrière) ne peuvent pas détecter des objets cibles ou il peut être difficile de les détecter.
  - La vitesse du véhicule en marche arrière est d'au moins 10 km/h (6,3 mi/h) ou plus.
  - La zone de détection du capteur radar (arrière) est obstruée par un mur voisin ou un véhicule en stationnement. (Faire marche arrière avec le véhicule jusqu'à une position où la zone de détection du capteur radar n'est plus obstruée.)

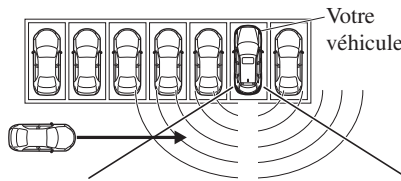

- Un véhicule s'approche directement à partir de l'arrière de votre véhicule.

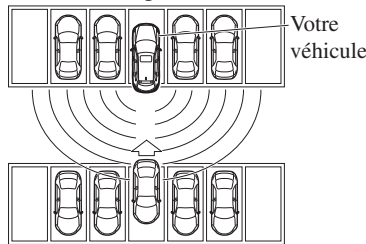

- Le véhicule est garé en biais.

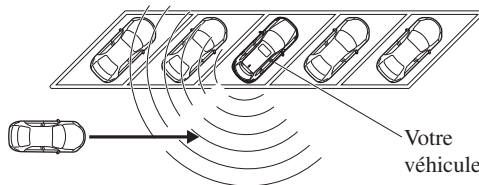

- Tout de suite après que le système de surveillance des angles morts (BSM) devient opérationnel en utilisant la fonction de personnalisation.
- Interférences d'ondes radio provenant d'un capteur radar installé sur un véhicule garé à proximité.
- Dans les cas suivants, il peut s'avérer difficile de voir l'éclairage/le clignotement des voyants de surveillance des angles morts (BSM) installés sur les rétroviseurs extérieurs.

- La neige ou la glace adhère aux rétroviseurs extérieurs.*
- La vitre de la portière avant est embuée ou couverte de neige, de gel ou de saleté.*
- Désactiver le système RCTA tandis que vous tirez une remorque ou un accessoire comme un porte-vélos installé à l'arrière du véhicule. Sinon, les ondes radio du radar seront bloquées ce qui entraînera un mauvais fonctionnement du système.*



## Régulateur de vitesse à radar Mazda avec fonction Stop & Go (MRCC avec fonction Stop & Go)\*

Le système MRCC avec fonction Stop & Go est conçu pour maintenir le contrôle des espacements\*<sup>1</sup> avec un véhicule qui précède en fonction de la vitesse de votre véhicule grâce à un capteur radar (avant) qui détecte la distance du véhicule devant vous et à une vitesse de véhicule préréglée sans que vous n'ayez à utiliser la pédale d'accélérateur ou la pédale de frein.

\*1 Contrôle des espacements: Contrôle de la distance entre votre véhicule et le véhicule devant vous détectée par le système de Commande de croisière radar Mazda (MRCC).

De plus, si votre véhicule démarre en se rapprochant du véhicule devant vous parce que, par exemple, le véhicule devant vous freine soudainement, une alarme sonore et une indication d'avertissement à l'affichage sont activées simultanément pour vous avertir de maintenir une distance suffisante entre les véhicules.

Si le véhicule devant vous s'arrête lorsque vous le suivez, votre véhicule s'arrête automatiquement et reste à l'arrêt (commande de maintien à l'arrêt), et le contrôle des espacements reprend lorsque vous reprenez la conduite du véhicule, par exemple en appuyant sur l'interrupteur RES.

Lire également ce qui suit avant d'utiliser le système MRCC avec fonction Stop & Go.

- AUTOHOLD (page 4-103)
- Caméra de détection avant (FSC) (page 4-253)
- Capteur radar (avant) (page 4-259)

### PRUDENCE

#### **Ne pas se fier entièrement au système MRCC avec fonction Stop & Go :**

*Le système MRCC avec fonction Stop & Go a des limitations de détection selon le type de véhicule devant vous et ses conditions, les conditions climatiques et les conditions de route.*

*De plus, le système peut ne pas pouvoir décélérer suffisamment pour éviter de heurter le véhicule devant vous si celui-ci enfonce le frein soudainement ou si un autre véhicule vous oblige à vous rabattre sur la voie de circulation, ce qui pourrait entraîner un accident.*

*Toujours conduire prudemment et vérifier les conditions environnantes et appuyer sur la pédale de frein ou d'accélérateur tout en maintenant une distance de sécurité suffisante avec les véhicules qui précèdent ou qui suivent.*

#### **Ne pas utiliser le système MRCC avec fonction Stop & Go aux endroits suivants. Utiliser le système MRCC avec fonction Stop & Go aux endroits suivants peut entraîner un accident :**

- *Les routes générales autres que les autoroutes (conduire dans ces conditions en utilisant le système MRCC avec fonction Stop & Go n'est pas possible.)*

- Les routes aux virages prononcés et celles où la circulation est intense et lorsqu'il n'y a pas suffisamment d'espace entre des véhicules.
- Les routes sur lesquelles des accélérations et des décélérations répétitives surviennent fréquemment (conduire dans ces conditions à l'aide du système MRCC avec fonction Stop & Go n'est pas possible).
- Lors de l'entrée ou de la sortie sur des échangeurs, des aires de service et des aires de stationnement sur autoroutes (si vous sortez d'une autoroute lorsque le contrôle d'espacement est activé, le véhicule devant vous n'est plus suivi et votre véhicule peut accélérer à la vitesse définie).
- Les routes glissantes telles que des routes verglacées ou très enneigées (les pneus pourraient patiner et vous faire perdre le contrôle du véhicule, ou la commande de maintien à l'arrêt pourrait ne pas fonctionner.)
- Lors de grandes descentes (pour maintenir la distance entre des véhicules, le système maintient les freins automatiquement et constamment ce qui pourrait entraîner une perte de puissance des freins).
- Les routes à forte pente (le véhicule devant pourrait ne pas être détecté correctement, votre véhicule pourrait glisser lorsqu'il est arrêté par la commande de maintien à l'arrêt et il pourrait accélérer brusquement après son redémarrage.)

**Pour des raisons de sécurité, désactiver le système MRCC avec fonction Stop & Go lorsqu'il n'est pas utilisé.**

**Ne pas sortir du véhicule lors du fonctionnement de la commande de maintien à l'arrêt :** Sortir du véhicule pendant le fonctionnement de la commande de maintien à l'arrêt est dangereux, car le véhicule peut se déplacer de façon inattendue et provoquer un accident. Avant de sortir du véhicule, désactiver le système MRCC avec fonction Stop & Go, placer le levier sélecteur en position P et serrer le frein de stationnement.



Si votre véhicule est remorqué ou que vous remorquez quelque chose, éteignez le système MRCC avec fonction Stop & Go pour éviter une anomalie du fonctionnement.

## REMARQUE

- Le système MRCC avec fonction Stop & Go ne détecte pas les éléments suivants comme étant des objets physiques.
  - Les véhicules se rapprochant dans le sens inverse
  - Les piétons
  - Objets immobiles (véhicules à l'arrêt, obstacles)

- *Si un véhicule devant vous roule très doucement, le système peut ne pas le détecter correctement.*
- *Lors de voyages avec le contrôle d'espacement, ne pas régler le système pour la détection des véhicules à deux roues comme par exemple des motos ou des bicyclettes.*
- *Ne pas utiliser le système MRCC avec fonction Stop & Go dans des conditions où les avertissements de rapprochement sont fréquemment activés.*
- *Lors de voyages avec le contrôle d'espacement, le système accélère et décélère votre véhicule en fonction de la vitesse du véhicule devant vous. Cependant, s'il est nécessaire d'accélérer pour changer de voie ou si le véhicule devant vous freine brusquement vous obligeant à vous rapprocher du véhicule rapidement, accélérez à l'aide de la pédale d'accélérateur ou décélérez à l'aide de la pédale de frein selon les circonstances.*
- *Lorsque le système MRCC avec fonction Stop & Go est activé, il ne s'annule pas même si le levier sélecteur est en fonctionnement et tout freinage intentionnel du moteur ne se produira pas. Si une décélération est nécessaire, diminuer la vitesse réglée du véhicule ou enfoncer la pédale de frein.*
- *Le bruit de fonctionnement des freins automatiques peut se faire entendre, cela n'indique toutefois pas un problème.*
- *Les feux de freinage s'allument quand le freinage automatique du système MRCC avec fonction Stop & Go fonctionne.*

## ▼ Indication d'affichage du régulateur de vitesse à radar Mazda avec fonction Stop & Go (MRCC avec fonction Stop & Go)

L'état de réglage et les conditions de fonctionnement du système MRCC avec fonction Stop & Go sont indiqués sur l'affichage multi-informations et l'écran de conduite active.

### Tableau de bord (Type A)

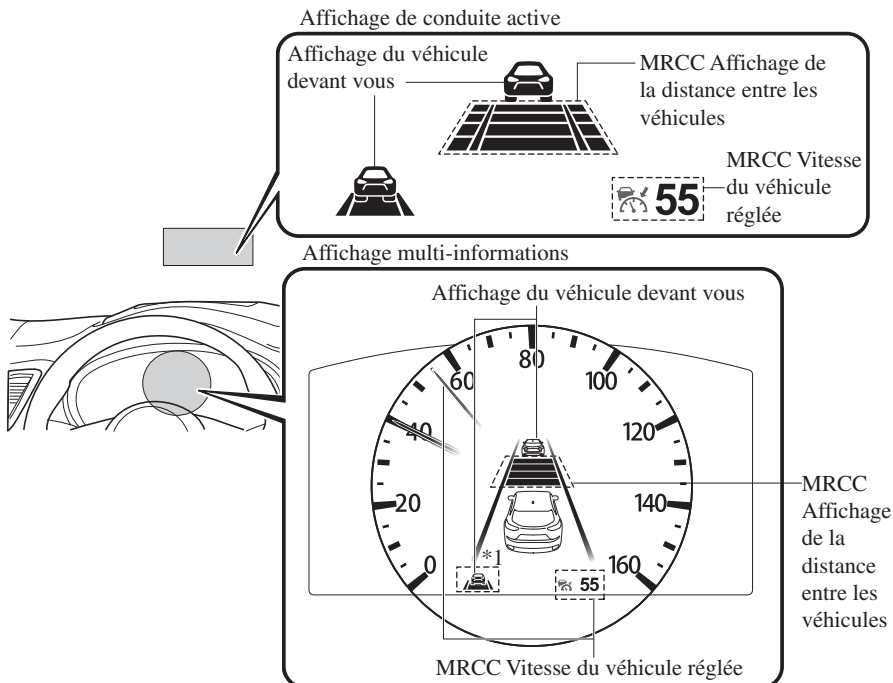

\*1 : Si l'indication sur l'affichage de conduite active a été désactivée à l'aide des fonctions de personnalisation, l'indication apparaît sur l'affichage multi-informations.

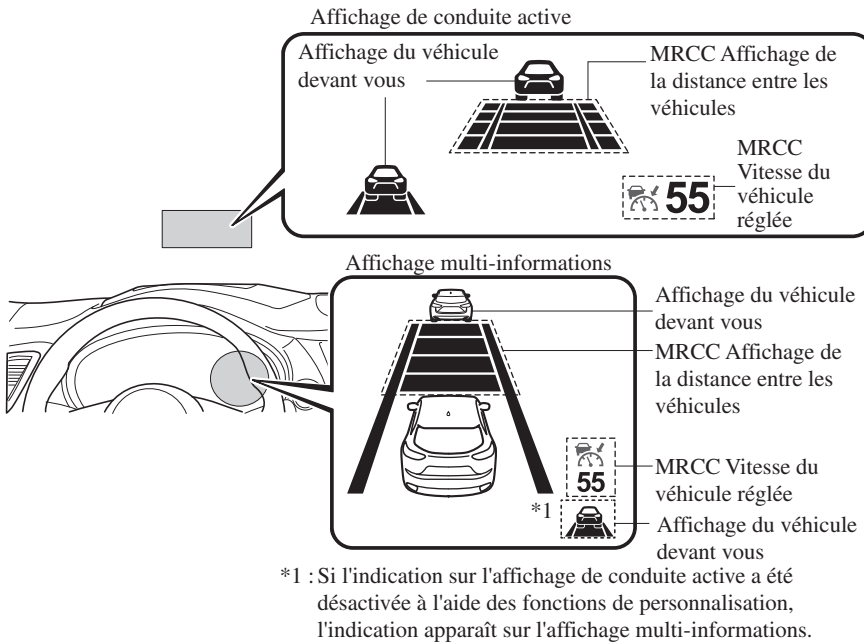
**Tableau de bord (Type B)**

En cas de problème avec le système MRCC avec fonction Stop & Go, un message apparaît sur l'affichage multi-informations. Contrôler l'affichage central pour vérifier le problème et faire inspecter le véhicule par un concessionnaire agréé Mazda.  
Se référer à Un message s'affiche dans l'affichage à la page 7-48.

## ▼ Avertissement de proximité

Si votre véhicule se rapproche rapidement du véhicule devant vous parce que ce véhicule a freiné brusquement alors que vous roulez avec le contrôle d'espacement, l'alarme sonore retentira et l'avertissement de freinage s'affichera. Toujours vérifier la sécurité de la zone environnante et enfoncer la pédale de frein tout en gardant une distance de sécurité avec le véhicule qui précède. De plus, gardez une distance de sécurité avec les véhicules qui vous suivent.

# FREINEZ!

### **REMARQUE**

*Dans les cas mentionnés ci-dessous, les avertissements et les freins peuvent ne pas fonctionner même si votre véhicule démarre en se rapprochant du véhicule devant vous.*

- *Le véhicule que vous conduisez roule à la même vitesse que le véhicule devant vous.*
- *Juste après avoir réglé le système MRCC avec fonction Stop & Go.*
- *Juste après avoir relâché la pédale de l'accélérateur.*
- *Lorsqu'un autre véhicule vous oblige à vous rabattre sur la voie de circulation.*

## ▼ Réglage du système

Le système MRCC avec fonction Stop & Go fonctionne lorsque toutes les conditions suivantes sont réunies.

- La vitesse du véhicule est comprise entre 0 km/h (0 mph) et 145 km/h (90 mph)
- Le système MRCC avec fonction Stop & Go est activé.
- La pédale de frein n'est pas enfoncée.
- Le frein de stationnement est desserré (le témoin du frein de stationnement électrique (EPB) est éteint).
- Il n'y a pas de problème avec le DSC.
- Toutes les portières sont fermées.
- La ceinture de sécurité du conducteur est bouclée.
- Le levier sélecteur est en position de marche (D) ou en position manuelle (M) (mode manuel).

### **REMARQUE**

- *Dans les cas suivants, le système MRCC avec fonction Stop & Go est annulé lorsque le véhicule roule à 30 km/h (20 mi/h) ou moins et que le message "Mazda Radar Cruise Control désactivé sous 30 km/h (20 mph)" apparaît sur l'affichage multi-informations.*
- *La caméra de détection avant (FSC) ne peut pas détecter les objets cibles (il y a un problème avec la caméra de détection avant (FSC) ou le pare-brise est sale).*
- *Il y a un problème avec la fonction de maintien à l'arrêt.*

- Il y a un problème avec le frein de stationnement électrique (EPB).
- Il peut ne pas être possible de régler le système MRCC avec fonction Stop & Go directement après le démarrage du moteur, lorsque le fonctionnement de la DSC est en cours de vérification.

### Pour activer le système

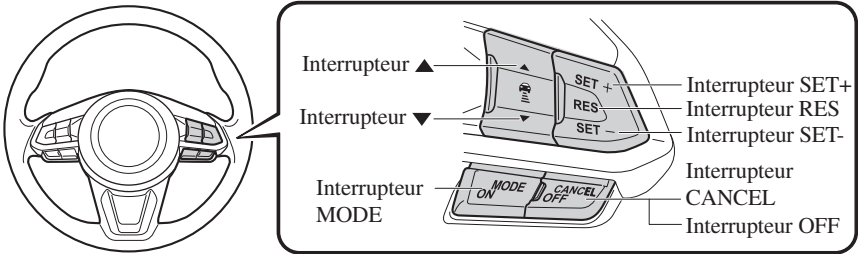

Appuyer une fois sur l'interrupteur MODE active le système MRCC avec fonction Stop & Go et l'indication principale (blanche) du système MRCC avec fonction Stop & Go. Dès lors, il est possible de régler la vitesse du véhicule et la distance entre les véhicules en mode de contrôle d'espacement.

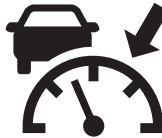

En outre, l'indication d'affichage du système MRCC avec fonction Stop & Go apparaît sur l'affichage multi-informations et l'écran de conduite active en même temps.

### **REMARQUE**

- Si le contacteur est positionné sur OFF lorsque le système MRCC avec fonction Stop & Go est en marche, le système sera activé la prochaine fois que le contacteur sera positionné sur ON.
- Le système MRCC avec fonction Stop & Go peut passer à la fonction de régulation de la vitesse.

Se référer à Fonction de la commande de vitesse de croisière à la page 4-166.

## Comment régler la vitesse

1. Régler la vitesse du véhicule au réglage désiré à l'aide de la pédale d'accélérateur.
2. Le contrôle d'espacement commence lorsque l'interrupteur SET+ ou SET- est enfoncé. La vitesse réglée et l'affichage de la distance inter-véhicules est indiqué par des lignes blanches. L'indication principale (blanche) du système MRCC avec fonction Stop & Go passe à l'indication de réglage (verte) du système MRCC avec fonction Stop & Go en même temps.



En voyage	Indication sur l'affichage multi-informations		Indication sur l'affichage de conduite active
	Type A	Type B	
Lors d'un voyage à vitesse constante			
Lors d'un voyage sous contrôle d'espacement			

### REMARQUE









· Si un véhicule devant vous est détecté alors que vous roulez à vitesse constante, l'indication d'un véhicule devant vous s'affiche et le contrôle d'espacement est effectué. De plus, lorsqu'un véhicule devant vous n'est plus détecté, l'indication de ce véhicule s'éteint et le système revient au voyage à vitesse constante.

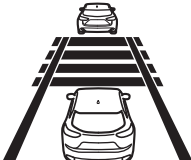

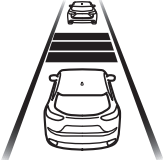
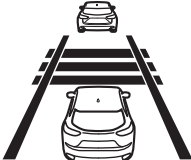
- La plus faible vitesse pouvant être définie à l'aide du système MRCC avec fonction Stop & Go est de 30 km/h (19 mi/h).
- Le contrôle d'espacement est impossible si le véhicule à l'avant roule à une vitesse supérieure à celle réglée pour votre véhicule. Régler le système à la vitesse du véhicule désirée en utilisant la pédale d'accélérateur.

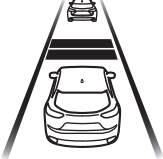
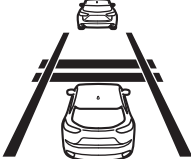
### **Comment régler la distance entre les véhicules avec le contrôle d'espacement en fonctionnement**

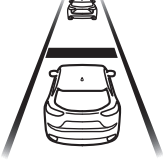
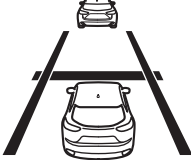
La distance entre des véhicules est réglée à une distance plus courte en appuyant sur l'interrupteur ▼. La distance entre des véhicules est réglée à une distance plus longue en appuyant sur l'interrupteur ▲. La distance entre des véhicules peut être réglée à 4 niveaux différents: distance longue, moyenne, courte et extrêmement courte.

Directives pour la distance entre les véhicules (vitesse du véhicule à 80 km/h (50 mi/h))	Indication sur l'affichage multi-informations		Indication sur l'affichage de conduite active*1
	Type A	Type B	
Longue (environ 50 m (164 pieds))			
Moyenne (environ 40 m (131 pieds))			
Courte (environ 30 m (98 pieds))			
Extrêmement courte (environ 25 m (82 pieds))			

- \*1 Fait apparaître une image pop-up sur l'affichage de conduite active uniquement lorsque le conducteur actionne l'interrupteur.

**REMARQUE**

- La distance entre des véhicules diffère selon la vitesse du véhicule et plus la vitesse du véhicule est lente, plus la distance est courte.
- Lorsque le contacteur est sur ACC ou OFF et qu'ensuite vous faites redémarrer le moteur, le système règle la distance automatiquement entre les véhicules sur le réglage précédent.

**Comment changer la vitesse pré réglée du véhicule****Pour accélérer/décélérer à l'aide de l'interrupteur SET**

En appuyant sur l'interrupteur SET+, le véhicule accélère, et en appuyant sur l'interrupteur SET-, il décélère.

Pression courte	1 km/h (1 mi/h)
Pression longue	10 km/h (5 mi/h)

**REMARQUE**

Par exemple, la vitesse du véhicule réglée est changée quand on appuie quatre fois sur l'interrupteur SET comme suit:

Le véhicule accélère ou ralentit d'environ 4 km/h (4 mi/h).

**Pour augmenter la vitesse en utilisant la pédale d'accélérateur**

Enfoncer la pédale d'accélérateur, puis appuyer et relâcher l'interrupteur SET+ ou SET- à la vitesse désirée. Si l'interrupteur ne peut pas être actionné, le système revient à la vitesse réglée lorsque vous levez le pied de la pédale d'accélérateur.



Les avertissements et le contrôle de freinage ne fonctionnent pas lorsque la pédale d'accélérateur est enfoncée.

**REMARQUE**

- Lors que la commande de maintien à l'arrêt est activée, il est possible de modifier la vitesse réglée à l'aide de l'interrupteur SET+ ou SET-.
- En accélérant à l'aide de l'interrupteur SET+ avec le contrôle d'espacement activé, il est possible d'ajuster la vitesse du véhicule mais l'accélération n'est pas possible. S'il n'y a plus de véhicule devant vous, l'accélération continue jusqu'à atteindre la vitesse définie du véhicule. Pour la vitesse réglée du véhicule, consulter l'indication de vitesse réglée du véhicule sur l'affichage.
- En appuyant sur la pédale d'accélérateur, l'indication de distance entre les véhicules sur l'affichage passe à l'indication de la ligne blanche.

**Annulation du système**

Lorsque les opérations suivantes sont effectuées, le système MRCC avec fonction Stop & Go est annulé, et l'indication de réglage (verte) du système MRCC avec fonction Stop & Go passe à l'indication principale (blanche) du système MRCC avec fonction Stop & Go en même temps.

- L'interrupteur OFF/CANCEL est enfoncé.

- La pédale de frein est enfoncée.
- Le frein de stationnement est enclenché.
- Le levier sélecteur est positionné sur P (stationnement), N (point mort) ou R (marche arrière).

Dans les conditions suivantes, l'indication d'annulation du système MRCC avec fonction Stop & Go apparaît sur l'affichage multi-informations et un signal sonore unique se fait entendre.

- Le DSC a fonctionné.
- L'assistance au freinage intelligent (SBS) a fonctionné.
- L'aide au freinage intelligent en mode urbain (SCBS) ou l'aide au freinage intelligent en mode urbain avancée (Advanced SCBS) a fonctionné.
- Lorsque vous roulez dans une descente pendant longtemps.
- Il y a un problème avec le système.
- Le moteur a calé.
- Une des portières est ouverte.
- La ceinture de sécurité du conducteur est débouclée.
- Lorsque la commande de maintien à l'arrêt est activée, le frein de stationnement est automatiquement serré.
- Le capteur radar (avant) ne peut pas détecter les objets cibles (par temps de pluie, de brouillard, de neige ou autre temps défavorable, ou quand la calandre est sale).

### **Reprendre la régulation**

Si le système MRCC avec fonction Stop & Go est annulé, il est possible de reprendre la régulation à la vitesse précédemment réglée en appuyant sur l'interrupteur RES et après que toutes les conditions de fonctionnement ont été remplies.

### **REMARQUE**

*Si la vitesse réglée n'est pas indiquée sur l'affichage, la régulation ne reprend pas même si l'interrupteur RES est enfoncé.*

### **Mise hors tension du système**

Appuyer sur l'interrupteur OFF/CANCEL 2 fois lorsque le système MRCC avec fonction Stop & Go est en marche pour désactiver le système.

## ▼ Commande de maintien à l'arrêt

En mode de contrôle des espacements à l'aide du système MRCC avec fonction Stop & Go, votre véhicule s'arrête si un véhicule devant s'arrête. Lorsque le véhicule s'arrête et que la commande de maintien à l'arrêt fonctionne, le témoin du système MRCC avec fonction Stop & Go s'allume.

# HOLD

### **REMARQUE**

- Si le système MRCC avec fonction Stop & Go est annulé pendant le fonctionnement de la commande de maintien à l'arrêt, le véhicule est maintenu à sa position d'arrêt. La commande de maintien à l'arrêt peut être annulée en effectuant l'une des actions suivantes.
  - Appuyer sur la pédale d'accélérateur et reprendre la conduite du véhicule.
  - Tout en enfonçant les freins en forçant, désactiver le système MRCC avec fonction Stop & Go.
- Le frein de stationnement est automatiquement serré et le véhicule est maintenu à sa position d'arrêt lorsque 10 minutes se sont écoulées depuis l'activation de la commande de maintien à l'arrêt. À ce moment-là, le système MRCC avec fonction Stop & Go est annulé.
- Les feux de freinage s'allument pendant le fonctionnement de la commande de maintien à l'arrêt.

### **Pour reprendre la conduite**

Lorsque le véhicule devant commence à rouler et que votre véhicule est immobilisé par la commande de maintien à l'arrêt, appuyez sur l'interrupteur RES ou sur la pédale d'accélérateur pour annuler la commande de maintien à l'arrêt et reprendre la conduite.

### **REMARQUE**

- Lorsque vous reprenez la conduite en appuyant sur l'interrupteur RES, votre véhicule n'avance pas tant que la distance entre votre véhicule et le véhicule devant n'est pas égale ou supérieure à la distance spécifiée.
- Si le système MRCC avec fonction Stop & Go est temporairement annulé pendant le fonctionnement de la commande de maintien à l'arrêt, vous ne pouvez pas reprendre la conduite en appuyant sur l'interrupteur RES s'il n'y a pas de véhicules devant votre véhicule. Appuyer sur la pédale d'accélérateur et reprendre la conduite du véhicule.

- Si le véhicule devant vous commence à se déplacer dans les 3 secondes suivant l'arrêt de votre véhicule par la commande de maintien à l'arrêt, le contrôle des espacements reprend même si vous ne reprenez pas la conduite de votre véhicule, par exemple en appuyant sur la pédale d'accélérateur.*

### **Informations relatives à la reprise de la conduite**

Si vous ne reprenez pas la conduite en quelques secondes après que le véhicule devant commence à avancer, l'indication d'un véhicule devant sur l'affichage multi-informations clignote pour inciter le conducteur à reprendre la conduite.

## ▼ Fonction de la commande de vitesse de croisière

Tandis que cette fonction est active, l'opération de contrôle d'espacement est annulée et seule la commande de vitesse de croisière fonctionne.

Il est possible de régler la vitesse du véhicule à plus de 25 km/h (16 mph) environ.

Utiliser la fonction de commande de la vitesse de croisière sur les voies express et autres autoroutes qui ne demandent pas beaucoup d'accélération et de décélérations répétées.



### **Ne pas utiliser la fonction de commande de la vitesse de croisière dans les conditions suivantes:**

*Sinon cela pourrait entraîner un accident.*

- *Les routes aux virages prononcés et celles où la circulation est intense et lorsqu'il n'y a pas suffisamment d'espace entre des véhicules. (Il n'est pas possible de rouler dans ces conditions en utilisant la fonction de Commande de la vitesse de croisière)*
- *Pentes raides descendantes (Régler la vitesse qui ne peut pas être dépassée parce qu'il n'est pas possible de décélérer suffisamment avec le moteur)*
- *Routes glissantes telles que des routes verglacées ou très enneigées (Les pneus pourraient patiner et vous faire perdre le contrôle du véhicule)*

### ***Rouler toujours prudemment:***

*Les avertissements et le contrôle de freinage ne fonctionnent pas une fois la fonction de contrôle d'espacement est annulée et le système passe à la seule fonction de commande de vitesse de croisière. Appuyer sur la pédale de frein pour ralentir selon les conditions environnantes tout en gardant une distance de sécurité plus sûre par rapport au véhicule qui se trouve devant, et toujours rouler prudemment.*

### **Passage à la fonction de commande de vitesse de croisière**

Lorsque l'interrupteur MODE est enfoncé jusqu'à ce que le système passe à l'indication principale de vitesse de croisière (blanche) tandis que le système MRCC avec fonction Stop & Go est activé, le système passe à la fonction de régulation de la vitesse.

Lorsque le système active la fonction de régulateur de vitesse de croisière, l'indicateur et l'affichage multi-informations informent le conducteur comme suit:

- L'indication de réglage (verte) ou l'indication principale (blanche) du système MRCC avec fonction Stop & Go est éteinte, et l'indication principale du régulateur de vitesse (blanche) est allumée.
- Un message s'affiche sur l'affichage multi-informations.

## **PRUDENCE**

### **Toujours désactiver la fonction de commande de vitesse de croisière lorsqu'elle n'est pas utilisée:**

*Laisser la fonction de commande de vitesse de croisière activée lorsqu'elle n'est pas en cours d'utilisation est dangereux car elle pourrait se mettre à fonctionner de façon inattendue, résultant en un accident.*

### **Comment régler la vitesse**

Régler le système à la vitesse du véhicule désirée en utilisant la pédale d'accélérateur.

Lorsque l'interrupteur SET+ ou SET- est enfoncé, l'indication de réglage du régulateur de vitesse (verte) s'allume et le contrôle d'espacement commence.

### **REMARQUE**

- *Le système peut ne pas être en mesure de maintenir la vitesse réglée de manière constante selon les conditions de conduite telles que sur des pentes raides montantes ou descendantes.*
- *La vitesse continuera à augmenter tant que vous appuyez et maintenez l'interrupteur SET+. La vitesse continuera à diminuer tant que vous appuyez et maintenez l'interrupteur SET-.*

### **Comment augmenter la vitesse réglée**

Il est possible d'augmenter la vitesse réglée en effectuant les opérations suivantes:

#### **Pour augmenter la vitesse en utilisant l'interrupteur SET+**

Maintenir l'interrupteur SET+ enfoncé et le relâcher à la vitesse désirée.

La vitesse réglée peut être ajustée par incréments (1 km/h (1 mi/h)) à la fois en appuyant sur l'interrupteur et en le relâchant immédiatement. Par exemple, si vous appuyez 4 fois de suite sur l'interrupteur, la vitesse réglée du véhicule augmente d'environ 4 km/h (4 mi/h).

#### **Pour augmenter la vitesse en utilisant la pédale d'accélérateur**

Enfoncer la pédale d'accélérateur et appuyer sur l'interrupteur SET+ ou SET- à la vitesse désirée.

Si l'interrupteur ne peut pas être actionné, le système revient à la vitesse réglée lorsque vous levez le pied de la pédale d'accélérateur.

### **Comment diminuer la vitesse réglée**

Appuyer sur l'interrupteur SET- de façon continue et le relâcher à la vitesse désirée. La vitesse réglée peut être ajustée par incréments (1 km/h (1 mi/h)) à la fois en appuyant sur l'interrupteur et en le relâchant immédiatement. Par exemple, si vous appuyez 4 fois de suite sur l'interrupteur la vitesse définie du véhicule diminue d'environ 4 km/h (4 mi/h).

## **Annulation de la fonction**

Lorsque le régulateur de vitesse est annulé, que l'interrupteur RES est enfoncé et que la vitesse du véhicule est de 25 km/h (16 mph) ou plus, la vitesse revient à celle précédemment réglée.

## **Annulation de l'utilisation de l'interrupteur OFF/CANCEL**

Lorsque l'interrupteur OFF/CANCEL est appuyé une fois, la fonction de régulateur de vitesse de croisière est annulée.

## **Annulation automatique**

La fonction de commande de vitesse de croisière s'annule automatiquement dans les cas suivants.

- La pédale de frein est enfoncée.
- Le frein de stationnement est enclenché.
- Le levier sélecteur est passé en position P ou N.

## **REMARQUE**

- Si la vitesse du véhicule diminue d'environ 15 km/h (9,4 mi/h) ou plus que la vitesse réglée, la fonction de commande de vitesse de croisière peut se désactiver.
- Si la vitesse du véhicule est inférieure à 21 km/h (13 mi/h), la fonction de commande de vitesse de croisière est désactivée. Dans ce cas, la vitesse du véhicule ne reviendra pas à la vitesse réglée d'origine, même si le véhicule avait accéléré à 25 km/h (16 mi/h) ou plus et que l'interrupteur RES est enfoncé. Réinitialiser la fonction de commande de vitesse de croisière.



## Système d'aide au suivi de voie (LAS)/Avertisseur de changement de file (LDWS)\*

Le LAS et le LDWS alertent le conducteur que le véhicule peut dévier de sa voie et fournissent une assistance directionnelle pour l'aider à rester dans les voies réservées à la circulation des véhicules.

La caméra de détection avant (FSC) détecte les lignes blanches (lignes jaunes) de la voie du véhicule dans laquelle il se déplace et, si le système détermine qu'il peut s'écarter de sa voie, il va utiliser la direction assistée électrique pour aider le conducteur à rester dans la voie. Le système alerte également le conducteur en cas de sortie de voie en activant un bip sonore, en faisant vibrer le volant, et en affichant une alerte sur l'affichage. Utiliser le système lorsque vous conduisez le véhicule sur des routes avec des lignes blanches (jaunes), par exemple, sur une route express ou une autoroute.

Se référer à Caméra de détection avant (FSC) à la page 4-253.

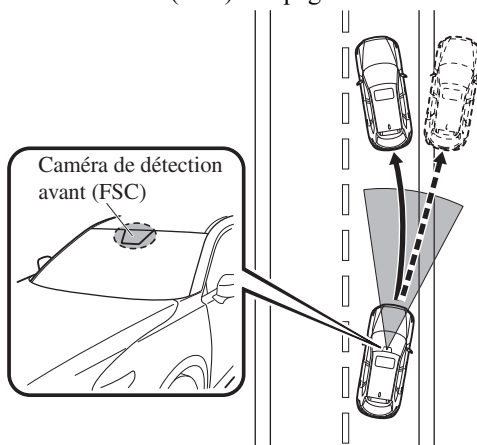

### **! PRUDENCE**

#### **Ne pas se fier entièrement aux systèmes LAS et LDWS :**

- *le LAS et le LDWS ne constituent pas un système de conduite automatique. En outre, le système n'est pas conçu pour compenser le manque de prudence du conducteur, et de trop compter sur le système pourrait conduire à un accident.*
- *La capacité de détection du LAS et du LDWS est limitée. Toujours suivre la trajectoire à l'aide du volant et conduire prudemment.*

## **Ne pas utiliser le LAS et le LDWS dans les conditions suivantes :**

*Il est possible que le système ne fonctionne pas correctement selon les conditions de conduite réelles, entraînant un accident.*

- Conduite sur des routes aux virages serrés.
- Conduite par mauvais temps (pluie, brouillard et neige).
- Les routes glissantes telles que les routes enneigées ou verglacées.
- Les routes à forte circulation et à distance insuffisante entre les véhicules.
- Les routes sans voies à lignes blanches (jaunes).
- Les routes étroites résultant de la construction de routes ou de fermetures de voies.
- Le véhicule est conduit sur une voie temporaire ou section avec une voie fermée suite à la construction de route où il peut y avoir plusieurs voies à lignes blanches (jaunes) ou elles sont interrompues.
- Le véhicule est conduit sur des routes autres que des routes express ou des autoroutes.
- La pression des pneus n'est pas ajustée à la pression spécifiée.
- Le véhicule est utilisé pour remorquer une caravane ou une remorque de bateau.
- Des pneus d'une taille spécifiée différente sont utilisés, comme par exemple un pneu d'une roue de secours.



*Respecter les mises en garde suivantes afin que le LAS et le LDWS puissent fonctionner normalement.*

- Ne pas modifier les suspensions.
- Toujours utiliser des roues du type et de la taille spécifiés pour l'avant et l'arrière. S'adresser à un concessionnaire agréé Mazda pour le remplacement des pneus.

## **REMARQUE**

- *Lorsque le levier des clignotants est actionné pour changer de voie, les systèmes LAS et LDWS sont automatiquement désactivés. Les systèmes LAS et LDWS redeviennent opérationnels lorsque le levier des clignotants retourne et que les systèmes détectent les lignes des voies de circulation blanches (jaunes) tandis que le véhicule roule dans sa voie de circulation.*
- *Si l'on opère brusquement le volant, la pédale d'accélérateur ou la pédale de frein et si le véhicule se rapproche d'une ligne blanche (jaune), le système détermine que le conducteur change de voie et le fonctionnement du LAS et du LDWS est temporairement annulé. Les systèmes LAS et LDWS redeviennent opérationnels lorsque les systèmes détectent les lignes des voies de circulation blanches (jaunes) tandis que le véhicule roule dans sa voie de circulation.*

- *Si le véhicule s'écarte de sa voie de circulation de manière répétée pendant une courte période de temps, il est possible que les systèmes LAS et LDWS ne fonctionnent pas.*
- *Les systèmes LAS et LDWS ne fonctionnent pas quand ils ne détectent pas de lignes des voies de circulation blanches (jaunes).*
- *Dans les conditions suivantes, il est possible que les systèmes LAS et LDWS ne puissent pas détecter les lignes des voies de circulation blanches (jaunes) et qu'ils ne fonctionnent pas normalement.*
  - *Si un objet placé sur le tableau de bord se reflète sur le pare-brise et est détecté par la caméra.*
  - *Des bagages lourds sont chargés dans le compartiment à bagages ou sur le siège arrière et le véhicule est incliné.*
  - *La pression des pneus n'est pas ajustée à la pression spécifiée.*
  - *Équipés de pneus autres que des pneus classiques.*
  - *Le véhicule est conduit au niveau d'une intersection, d'un carrefour ou d'une bifurcation.*
  - *Les lignes blanches (jaunes) sont moins visibles à cause de saletés ou de peinture écaillée/éparse.*
  - *Le véhicule devant le vôtre roule près d'une ligne blanche (jaune) et la rend moins visible.*
  - *Une ligne blanche (jaune) est moins visible à cause de mauvais temps (pluie, brouillard ou neige).*
  - *Le véhicule roule sur une voie ou section temporaire avec une voie fermée suite à la construction de route où il peut y avoir plusieurs voies à lignes blanches (jaunes) ou elles sont interrompues.*
  - *Une ligne de confusion est considérée sur la route comme une ligne temporaire pour des travaux, une ombre, de la neige ou des rainures remplies d'eau.*
  - *La luminosité environnante change soudainement, comme lors de l'entrée dans un tunnel ou de la sortie d'un tunnel.*
  - *L'allumage des phares est affaibli à cause de saletés ou l'axe optique est dévié.*
  - *Le pare-brise est sale ou embué.*
  - *Le pare-brise, la caméra sont embués (gouttelettes d'eau).*
  - *Les feux arrière se reflètent sur la surface de la route.*
  - *La surface de la route est mouillée et brille après la pluie ou il y a des flaques sur la route.*
  - *L'ombre d'une rambarde parallèle à une ligne blanche (jaune) est projetée sur la route.*
  - *La largeur de la voie de circulation est étroite ou large.*
  - *Conduite sur des routes aux virages serrés.*
  - *La route est trop accidentée.*
  - *Le véhicule est secoué après avoir heurté une bosse sur la route.*
  - *Il y a 2 lignes blanches (jaunes) adjacentes ou plus.*

· Il y a des marquages routiers ou de voie divers de formes variées à proximité d'une intersection.

## ▼ Fonctionnement du système

S'assurer que le témoin de l'interrupteur LAS & LDWS OFF est éteint. Lorsque le témoin de l'interrupteur LAS & LDWS OFF est allumé, appuyer sur l'interrupteur et s'assurer que le témoin de l'interrupteur s'éteint.

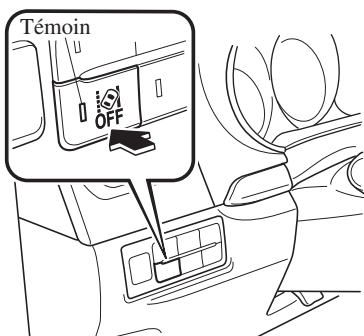

Lorsque le contacteur est mis sur ON, le système se met en veille.

Conduire le véhicule au centre de la voie lorsque le système est en stand-by.

Lorsque toutes les conditions suivantes sont remplies et que le système devient opérationnel.

- Le moteur tourne.
- La vitesse du véhicule est d'au moins 60 km/h (37 mi/h).
- Le système détecte les lignes de circulation blanches (jaunes) à la fois du côté gauche et droit.
- Le conducteur est au volant.
- La voie de circulation n'est ni étroite ni large.

Lorsque le système devient opérationnel, l'indication LAS & LDWS (blanche)

apparaît sur l'affichage multi-informations ou sur l'affichage de conduite active.

### Affichage de conduite active



### Affichage multi-informations

Tableau de bord (Type A)



Tableau de bord (Type B)



Si l'indication sur l'affichage de conduite active a été désactivée à l'aide des fonctions de personnalisation, l'indication LAS & LDWS (blanche) apparaît sur l'affichage multi-informations.

**REMARQUE**

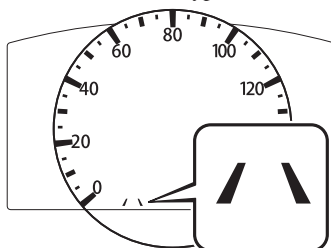
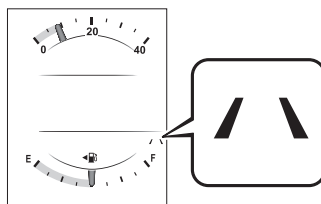
Lorsque seule une ligne de voie de circulation (jaune) à gauche ou à droite est détectée, l'indication LAS & LDWS sur l'affichage de conduite active s'éteint.

**Affichage de conduite active**

Détection uniquement  
soit du côté gauche, soit  
du côté droit

Détecte à la fois le côté  
gauche et le côté droit

Aucune indication

**Affichage multi-informations**

Détection uniquement  
soit du côté gauche, soit  
du côté droit

Détecte à la fois le côté  
gauche et le côté droit



(Gris)



(Blanc)

Si l'indication sur l'affichage de conduite active a été désactivée à l'aide des fonctions de personnalisation, l'indication LAS & LDWS sur l'affichage multi-informations apparaît en gris et le système se met en veille.

Les systèmes LAS et LDWS passent à l'état de veille dans les cas suivants :

- Le système ne parvient pas à détecter des lignes blanches (jaunes).
- La vitesse du véhicule inférieure à environ 60 km/h (37 mi/h).
- L'ABS/TCS fonctionne.
- Le TCS est désactivé.  
(Si le TCS est éteint alors que le système est opérationnel, un bip d'avertissement retentit et le système se met en veille.)
- L'assistance à la traction hors route est activée.  
(Si l'assistance à la traction hors route est activée alors que le système est

opérationnel, un bip d'avertissement retentit et le système se met en veille.)

- Le véhicule s'engage dans un virage serré.
- La pédale de frein est enfoncée.
- Le volant est brusquement opéré.
- La largeur de la voie est excessivement étroite ou large.

**REMARQUE**

- Les systèmes LAS et LDWS ne fonctionnent pas tant que les systèmes n'ont pas détecté de lignes blanches (jaunes) sur le côté gauche ou droit.
- Si le système ne détecte une ligne de circulation blanche (jaune) que d'un côté, il ne fera pas fonctionner la direction assistée du volant ni l'avertissement pour la ligne du côté non détecté. La direction assistée du volant et l'avertissement ne sont valables que pour un écart de la voie de circulation sur le côté ayant été détecté.
- Si le conducteur enlève ses mains du volant (ne tient pas le volant) un bip sonore retentit et une alerte s'affiche sur l'affichage multi-informations ou l'écran de conduite active.

**Affichage multi-informations**

Lane-keep Assist  
System  
Veuillez tenir  
le volant

**Affichage de conduite active**

Si le volant est tenu de façon légère, ou en fonction de l'état de la route, le système peut détecter que le conducteur l'a lâché (qu'il ne tient plus le volant) même si ce n'est pas le cas, et affiche un message sur l'affichage multi-informations ou l'écran de conduite active.

- Le moment auquel l'avertissement de sortie de voie s'active et l'assistance de manœuvre du volant s'effectue varie.
- Les réglages du LAS et du LDWS suivants peuvent être modifiés. Se référer à la section Réglages dans le manuel d'utilisation de Mazda Connect.

- L'assistance de manœuvre du volant opérationnelle/non opérationnelle
- Annuler la sensibilité (probabilité d'assistance à la direction) (Mazda Connect (Type A) uniquement)

### **Affichage de la ligne de la voie de circulation du véhicule**

Lorsque les systèmes LAS et LDWS deviennent opérationnels alors qu'ils sont en veille, les lignes de circulation du véhicule apparaissent sur l'affichage multi-informations et de conduite active. Sur l'affichage des lignes de circulation du véhicule indiquant l'état de fonctionnement, la couleur des lignes de conduite du véhicule détectées passe en blanc.

### **(État de stand-by)**

#### **Affichage multi-informations**

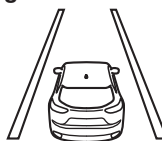

#### **Affichage de conduite active**



### **(État opérationnel)**

#### **Affichage multi-informations**



#### **Affichage de conduite active**



### **Annulation automatique**

Dans les cas suivants, les systèmes LAS et LDWS sont automatiquement annulés, l'indication d'avertissement (orange) de LAS et de LDWS s'allume, puis une alerte s'affiche. Lorsque les systèmes LAS et LDWS deviennent opérationnels, ils se rallument automatiquement.

- La température dans la caméra est élevée ou faible.
- Le pare-brise autour de la caméra est embué.
- Le pare-brise autour de la caméra est obstrué par un obstacle, entraînant une mauvaise visibilité à l'avant.

**Annulation auto de l'assistance de manœuvre du volant/d'avertissement**

Lorsque les opérations suivantes sont réalisés, le fonctionnement des systèmes LAS et LDWS est automatiquement annulé. Le fonctionnement des systèmes LAS et LDWS reprend automatiquement après l'opération.

- Le volant est brusquement opéré.
- La pédale de frein est utilisée.
- La pédale d'accélérateur est utilisée.  
(Pour annuler la fonction d'annuler la sensibilité automatique, décochez "Annuler la sensibilité" dans le réglage des fonctions de personnalisation.)  
(Mazda Connect (Type A) uniquement)
- Le levier de clignotants est manipulé.
- Le véhicule traverse une ligne de la voie de circulation.

**REMARQUE**

- *Après l'opération, les systèmes LAS et LDWS peuvent ne pas fonctionner pendant une période de 5 secondes au plus jusqu'à ce que les lignes de la voie de circulation aient été détectées.*
- *Dans les conditions suivantes, les systèmes LAS et LDWS annulent automatiquement l'avertissement/assistance directionnelle.*
  - *Le conducteur enlève ses mains du volant.*  
*(Les systèmes LAS et LDWS sont conçus pour assister les manipulations du volant par le conducteur et ils reprennent automatiquement leur fonctionnement lorsque le conducteur tient le volant.)*
  - *L'interrupteur TCS OFF est appuyé pour annuler le TCS.*

- *L'interrupteur d'assistance à la traction hors route est enfoncé pour activer l'assistance à la traction hors route.*

**Assistance de manœuvre du volant DÉACTIVÉE (non opérationnelle)**

Il est possible de régler l'assistance directionnelle des systèmes LAS et LDWS sur non opérationnelle (DÉACTIVÉE). Se référer à la section Réglages dans le manuel d'utilisation de Mazda Connect. Lorsque l'assistance directionnelle a été passée sur non opérationnelle (DÉACTIVÉE), seul l'avertissement de suivi de voie fonctionne.

**Fonctionnement du système**

S'assurer que le témoin de l'interrupteur LAS & LDWS OFF est éteint. Lorsque le témoin de l'interrupteur LAS & LDWS OFF s'allume, appuyer sur l'interrupteur et s'assurer que le témoin de l'interrupteur s'éteint.

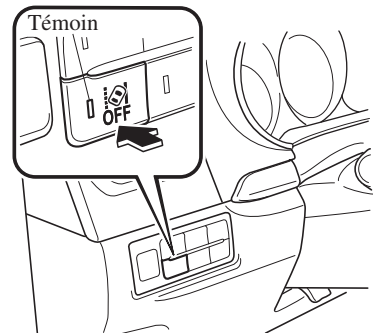

Conduire le véhicule dans le centre de la voie de circulation tandis que le témoin de l'interrupteur LAS & LDWS OFF est éteint.

Le système est opérationnel lorsque toutes les conditions suivantes sont satisfaites.

- Le système détecte les lignes de circulation blanches (jaunes) à la fois du côté gauche et droit ou d'un côté ou de l'autre.
- La vitesse du véhicule est d'au moins 60 km/h (37 mi/h).
- Le véhicule roule sur une route en ligne droite ou une route aux virages non serrés.
- Le moteur tourne.

Les systèmes LAS et LDWS passent à l'état de veille dans les cas suivants :

- Le système ne parvient pas à détecter des lignes blanches (jaunes).
- La vitesse du véhicule inférieure à environ 60 km/h (37 mi/h).
- Le véhicule s'engage dans un virage serré.
- Le véhicule s'engage dans un virage à une vitesse inappropriée.

### REMARQUE

- Les systèmes LAS et LDWS restent en état de veille jusqu'à ce qu'ils détectent des lignes blanches (jaunes) à gauche et à droite ou d'un côté ou de l'autre.
- Lorsque le système ne détecte une ligne blanche (jaune) de la voie que d'un côté, le système n'activera pas les alertes pour la ligne qui n'a pas été détectée.
- Il est possible de changer la distance et la sensibilité de l'alarme (probabilité d'une alarme) que le système utilise pour déterminer la possibilité d'un changement de voie. (Mazda Connect (Type A) uniquement)  
Se référer à la section Réglages dans le manuel d'utilisation de Mazda Connect.

### Affichage de la ligne de la voie de circulation du véhicule

Lorsque les systèmes LAS et LDWS deviennent opérationnels alors qu'ils sont en veille, les lignes de circulation du véhicule apparaissent sur l'affichage multi-informations. Le système passe en affichage d'état opérationnel lorsqu'il détecte une ligne blanche (jaune) sur le côté gauche ou droit.

#### (État de stand-by)

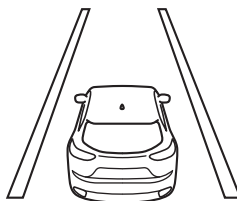

#### (État opérationnel)

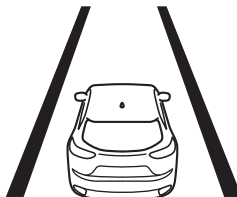

### Annulation automatique

Dans les cas suivants, les systèmes LAS et LDWS sont automatiquement annulés, l'indication d'avertissement (orange) de LAS et de LDWS s'allume, puis une alerte s'affiche. Lorsque les systèmes LAS et LDWS deviennent opérationnels, ils se rallument automatiquement.

- La température dans la caméra est élevée ou faible.
- Le pare-brise autour de la caméra est embué.
- Le pare-brise autour de la caméra est obstrué par un obstacle, entraînant une mauvaise visibilité à l'avant.



**(Annulation automatique des avertissements)**

Lorsque vous effectuez les opérations suivantes, les systèmes LAS et LDWS déterminent que le conducteur a l'intention de faire un changement de voie et l'utilisation des systèmes s'annule automatiquement. Le fonctionnement des systèmes LAS et LDWS reprend automatiquement après l'opération.

- Le volant est brusquement opéré.
- La pédale de frein est enfoncée.
- La pédale d'accélérateur est enfoncée. (Pour annuler la fonction d'annulation de sensibilité automatique, décochez "Sensibilité de l'avertissement" dans le réglage des fonctions de personnalisation.) (Mazda Connect (Type A) uniquement)
- Le levier de clignotants est manipulé.
- Le véhicule traverse une ligne de la voie de circulation.

**▼ Annulation du système**

Lorsque les systèmes LAS et LDWS sont désactivés, appuyer sur l'interrupteur OFF du LAS et du LDWS.

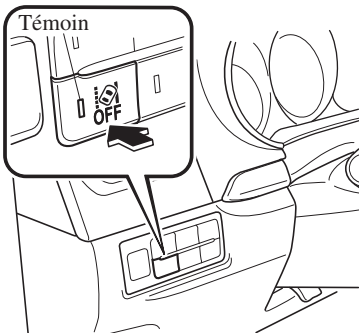

Le témoin de l'interrupteur LAS & LDWS OFF s'allume.

**REMARQUE**

- Dans les cas suivants, les systèmes LAS et LDWS s'annulent automatiquement et l'indication OFF du LAS et du LDWS s'affiche sur l'affichage multi-informations. Faire inspecter votre véhicule par un concessionnaire agréé Mazda.
  - Il y a une anomalie dans la direction assistée.
  - Il y a une anomalie dans le TCS.
  - Il y a une anomalie dans la caméra de détection avant (FSC).
- Lorsque le contacteur est mis sur OFF, le système reste dans l'état de fonctionnement où il se trouvait avant d'avoir été éteint. Par exemple, si l'on met le contacteur sur OFF alors que le système d'assistance au maintien de trajectoire est opérationnel, le système sera opérationnel lorsqu'on remettra le contacteur sur ON la fois suivante.

Lorsque les systèmes LAS et LDWS sont éteints, l'indication des lignes de circulation du véhicule disparaît de l'affichage multi-informations et de conduite active.

**▼ Avertissement du suivi de voie**

Si le système détermine que le véhicule risque de dévier de sa voie, l'avertissement de sortie de voie (bip sonore, grondement (Mazda Connect (Type A) uniquement)\*1 ou vibrations) s'active et la direction dans laquelle le système détermine que le véhicule risque de dévier est indiquée dans l'affichage multi-informations et l'affichage de conduite active.

Si le système détermine que le véhicule risque de dévier de sa voie, la couleur de la ligne de circulation sur le côté détecté par le système passe du blanc à l'orange, puis clignote.

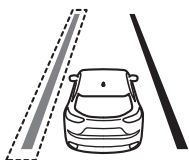
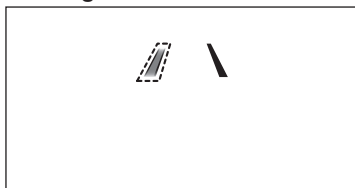
**Affichage multi-informations****Affichage de conduite active****REMARQUE**

- Si vous avez réglé l'avertissement sonore du système de suivi de voie sur bip sonore/ grondement (Mazda Connect (Type A) uniquement)\*1, il est possible que cet avertissement ne soit pas perceptible en fonction de l'environnement sonore.
- Si vous avez réglé l'avertisseur de changement de file (LDWS) sur le réglage des vibrations du volant, il est possible que ces vibrations ne puissent pas être ressenties selon les conditions de surface de la route.
- Quand le réglage de l'assistance de manœuvre du volant est passé sur opérationnel, il est impossible de régler l'activation ou non des avertissements. (Quand le réglage de l'opération de direction assistée est passé sur non opérationnel, les alarmes ne peuvent pas être réglées pour ne pas s'activer.)

Se référer à la section Réglages dans le manuel d'utilisation de Mazda Connect.

- Il est possible de modifier le LAS et le LDWS aux réglages suivants indépendamment du fait que l'opération d'assistance directionnelle ait été réglée à opérationnelle/non opérationnelle. Il faut toujours vérifier l'état de réglage pendant la conduite du véhicule et effectuer des modifications du réglage le cas échéant.

Se référer à la section Réglages dans le manuel d'utilisation de Mazda Connect.

- Vibrations du volant: Fortes/faibles
- Volume sonore de l'alerte
- Types d'avertissement (bip sonore, grondement (Mazda Connect (Type A) uniquement) ou vibrations\*1)

\*1 Une bande rugueuse est une série de rainures sur le revêtement de la chaussée, placées à des intervalles spécifiques. Lorsque le véhicule roule sur la bande, celle-ci produit une vibration et un grondement sourd qui alertent le conducteur qu'il quitte la voie.

*Le grondement reproduit le son qui se produit lorsque le véhicule roule sur une bande rugueuse.*

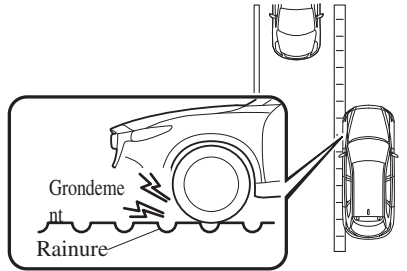

## Aide au freinage intelligent en mode urbain avancée (Advanced SCBS)\*

L'Advanced SCBS alerte le conducteur d'un risque de collision par des avertissements visuels et sonores lorsque la caméra de détection avant (FSC) détecte un véhicule qui précède ou un piéton et détermine qu'une collision est inévitable, dès lors que le véhicule roule à une vitesse d'approximativement 4 à 80 km/h (2 à 50 mi/h) si l'objet est un véhicule au-devant et 10 à 80 km/h (6,2 à 50 mi/h) si l'objet est un piéton. De plus, le système réduit les dommages en cas de collision en actionnant la commande de frein (freins Advanced SCBS) lorsqu'il détermine qu'une collision est inévitable. De plus, lorsque le conducteur appuie sur la pédale de frein, les freins s'appliquent fermement et rapidement pour assister. (Assistance des freins (assistance des freins Advanced SCBS))

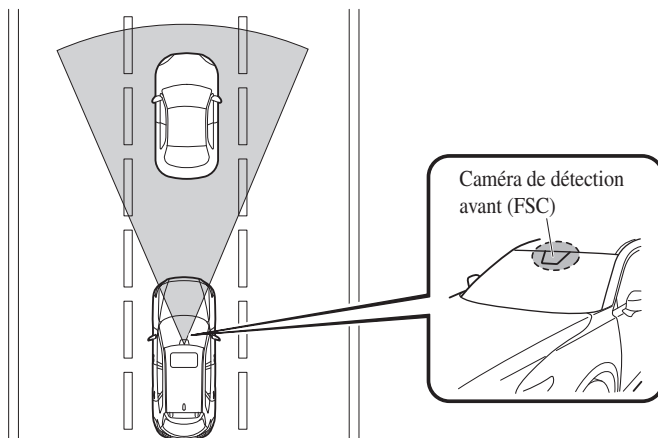

### **! PRUDENCE**

#### **Ne pas se fier entièrement au système Advanced SCBS :**

- Le système Advanced SCBS n'est conçu que pour réduire les dommages en cas de collision. Trop compter sur le système peut résulter en ce que la pédale d'accélérateur ou la pédale de frein soit enfoncée par erreur, ce qui peut entraîner un accident.
- Le système Advanced SCBS s'active en réaction à un véhicule qui précède ou un piéton. Le système ne fonctionne pas en réaction à des obstacles tels qu'un mur, des véhicules à 2 roues ou des animaux.

 <b>ATTENTION</b>
--

Dans les cas suivants, éteindre le système afin d'éviter mauvais fonctionnement:

- Le véhicule est remorqué ou remorque un autre véhicule.
- Le véhicule se trouve sur un châssis roulant.
- Lors de la conduite sur des routes difficiles telles que des zones herbeuses ou des pistes.

Se référer à Arrêt du fonctionnement du système d'aide avancée au freinage intelligent en mode urbain (Advanced SCBS) à la page 4-182 pour les instructions d'arrêt de ce système.

### **REMARQUE**

- Le système Advanced SCBS fonctionne dans les conditions suivantes.
  - Le moteur tourne.
  - L'indication d'avertissement d'aide au freinage intelligent en mode urbain (SCBS) (orange) ne s'allume pas.
  - **(L'objet est un véhicule situé devant)**  
La vitesse du véhicule est environ de 4 à 80 km/h (2 à 50 mi/h).
  - **(L'objet est un piéton)**  
La vitesse du véhicule est environ de 10 à 80 km/h (6,2 à 50 mi/h).
  - Le système Advanced SCBS n'est pas désactivé.
- Dans les conditions suivantes, le système Advanced SCBS peut ne pas fonctionner normalement :
  - Le système Advanced SCBS ne fonctionnera pas si le conducteur effectue délibérément des opérations de conduite (pédale d'accélérateur et volant).
  - S'il y a la possibilité d'un contact partiel avec un véhicule devant vous.
  - La conduite du véhicule s'effectue sur une chaussée glissante telle qu'une route mouillée, verglacée ou enneigée.
  - La performance du freinage est affectée négativement si les freins sont froids ou mouillés.
  - Le véhicule roule à la même vitesse que le véhicule devant vous.
  - La pédale d'accélérateur est enfoncée.
  - La pédale de frein est enfoncée.
  - Le volant est utilisé.
  - Le levier sélecteur est utilisé.
- Dans les cas suivants, le système Advanced SCBS peut fonctionner.
  - Il y a des objets sur la route à l'abord d'un virage.
  - Il y a un véhicule qui dépasse sur la voie en sens inverse dans un virage.
  - Lorsque vous franchissez un péage.

- En passant à travers des portails bas ou étroits, des machines de lavage de voiture, ou des tunnels.
- Si vous vous approchez soudainement du véhicule devant vous.
- Véhicules à deux roues, animaux ou arbres.
- Pendant la commande de freinage Advanced SCBS, la pédale de frein peut reculer ou devenir raide. Les freins fonctionnent, mais continuer à appuyer sur la pédale de frein.

## ▼ Avertissement de collision

En cas de risque de collision avec un véhicule à l'avant, le bip sonore retentit en permanence et une alerte apparaît sur l'affichage multi-informations ou de conduite active.

# FREINEZ!

### REMARQUE

*Il est possible de modifier la distance de fonctionnement et le volume de l'avertissement de collision. Se référer à la section Réglages dans le manuel d'utilisation de Mazda Connect.*

## ▼ Affichage de l'opération de freinage automatique

L'affichage de l'opération de freinage automatique est indiqué sur l'affichage multi-informations une fois que les freins Advanced SCBS ont fonctionné.



**SCBS**  
**Freinage**  
**automatique**

### REMARQUE

- Le bip d'alerte de collision retentit par intermittence tandis que les freins Advanced SCBS ou l'assistance des freins (assistance des freins Advanced SCBS) fonctionne.
- Si la fonction Advanced SCBS arrête le véhicule et que la pédale de frein n'est pas enfoncée, le bip d'alerte sonore retentit 1 fois après environ 2 secondes et le frein Advanced SCBS est libéré automatiquement.

## ▼ Arrêt du fonctionnement du système d'aide au freinage intelligent en mode urbain avancée (Advanced SCBS)

Il est possible de désactiver temporairement le système Advanced SCBS.

Se référer à la section Réglages dans le manuel d'utilisation de Mazda Connect.

Lorsque le système Advanced SCBS est désactivé, le témoin d'aide au freinage intelligent en mode urbain (SCBS) OFF s'allume.



Quand le moteur est redémarré, le système devient opérationnel.

**REMARQUE**

*Lorsque le système Advanced SCBS est réglé sur inactif, le système d'aide au freinage intelligent en mode urbain [marche arrière] (SCBS R) et d'aide au freinage intelligent (SBS) sont également réglés sur inactif.*

## Aide au freinage intelligent en mode urbain [Marche avant] (SCBS F)\*

Le système SCBS F alerte le conducteur d'un risque de collision par des avertissements visuels et sonores lorsque la caméra de détection avant (FSC) détecte un véhicule à l'avant et détermine qu'une collision avec celui-ci est inévitable, dès lors que le véhicule roule à une vitesse d'approximativement 4 à 80 km/h (2 à 50 mi/h). De plus, le système réduit les dommages en cas de collision en actionnant la commande de frein (aide au freinage intelligent en mode urbain (SCBS)) lorsqu'il détermine qu'une collision est inévitable lorsque le véhicule roule à une vitesse d'approximativement 4 à 30 km/h (2 à 18 mi/h). Il peut également être possible d'éviter une collision si la vitesse relative entre votre véhicule et celui devant vous est inférieure à environ 20 km/h (12 mi/h). De plus, lorsque le conducteur appuie sur la pédale de frein tandis que le système est dans la plage de fonctionnement d'environ 4 à 30 km/h (2 à 18 mi/h), les freins s'appliquent fermement et rapidement pour assister. (Assistance au freinage (aide au freinage intelligent en mode urbain (SCBS)))

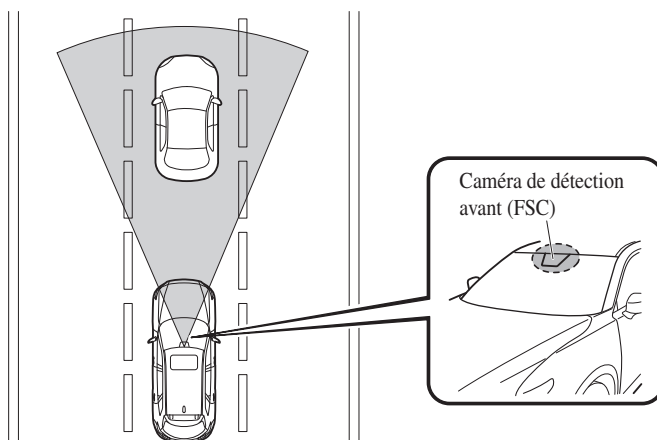

### **Ne pas se fier entièrement au système SCBS F :**

➤ *Le système SCBS F n'est conçu que pour réduire les dommages en cas de collision. Trop compter sur le système peut résulter en ce que la pédale d'accélérateur ou la pédale de frein soit enfoncée par erreur, ce qui peut entraîner un accident.*



- Le système SCBS F est un système qui s'active en réponse à un véhicule qui se trouve devant vous. Il est possible que le système ne puisse pas détecter ou réagir quand il s'agit de véhicules à 2 roues ou des piétons.

## ATTENTION

Dans les cas suivants, éteindre le système afin d'éviter mauvais fonctionnement:

- Le véhicule est remorqué ou remorque un autre véhicule.
- Le véhicule se trouve sur un châssis roulant.
- Lors de la conduite sur des routes difficiles telles que des zones herbeuses ou des pistes.

Se référer à Arrêt du fonctionnement du système d'aide au freinage intelligent en mode urbain (SCBS) à la page 4-187 pour les instructions d'arrêt du système SCBS F.

## REMARQUE

- Le système SCBS F fonctionne dans les conditions suivantes.
  - Le moteur tourne.
  - L'indication d'avertissement du système d'assistance au freinage intelligent/d'aide au freinage intelligent en mode urbain (SBS/SCBS) (orange) ne s'allume pas.
  - **(Avertissement de collision arrière)**  
La vitesse du véhicule est environ de 4 à 80 km/h (2 à 50 mi/h).
  - **(Commande de freinage (aide au freinage intelligent en mode urbain (SCBS)))**  
La vitesse du véhicule est environ de 4 à 30 km/h (2 à 18 mi/h).
  - Le système SCBS F n'est pas désactivé.
- Dans les conditions suivantes, le système SCBS F peut ne pas fonctionner normalement :
  - Le système SCBS F ne fonctionnera pas si le conducteur effectue délibérément des opérations de conduite (pédale d'accélérateur et volant).
  - S'il y a la possibilité d'un contact partiel avec un véhicule devant vous.
  - La conduite du véhicule s'effectue sur une chaussée glissante telle qu'une route mouillée, verglacée ou enneigée.
  - La performance du freinage est affectée négativement si les freins sont froids ou mouillés.
  - Le véhicule roule à la même vitesse que le véhicule devant vous.
  - La pédale d'accélérateur est enfoncée.
  - La pédale de frein est enfoncée.
  - Le volant est utilisé.
  - Le levier sélecteur est utilisé.
- Dans les cas suivants, la caméra de détection avant (FSC) détermine qu'un véhicule est présent à l'avant et le système SCBS F peut fonctionner.

- Il y a des objets sur la route à l'abord d'un virage.
- Il y a un véhicule qui dépasse sur la voie en sens inverse dans un virage.
- Il y a des objets en métal, des bosses ou des objets protubérants sur la route.
- Lorsque vous franchissez un péage.
- En passant à travers des portails bas ou étroits, des machines de lavage de voiture, ou des tunnels.
- Si vous vous approchez soudainement du véhicule devant vous.
- Il y a des véhicules à 2 roues, des piétons, des animaux ou des arbres.
- Le véhicule roule avec quelques-uns de ses pneus ayant une usure importante.
- Pendant la commande de freinage SCBS F, la pédale de frein peut reculer ou devenir raide. Les freins fonctionnent, mais continuer à appuyer sur la pédale de frein.

## ▼ Témoin (rouge) de l'aide au freinage intelligent en mode urbain (SCBS)\*

Si l'aide au freinage intelligent en mode urbain (SCBS) fonctionne, le témoin (rouge) clignote.



## ▼ Avertissement de collision\*

En cas de risque de collision avec un véhicule à l'avant, le bip sonore retentit en permanence et une alerte apparaît sur l'affichage multi-informations et l'affichage de conduite active.

# FREINEZ!

### REMARQUE

Il est possible de modifier la distance de fonctionnement et le volume de l'avertissement de collision. Se référer à la section Réglages dans le manuel d'utilisation de Mazda Connect.

## ▼ Affichage de l'opération de freinage automatique\*

L'affichage de l'opération de freinage automatique est indiqué sur l'affichage multi-informations une fois que les freins SCBS F ont fonctionné.



**SCBS**  
**Freinage**  
**automatique**

### REMARQUE

- Le bip d'alerte de collision retentit par intermittence tandis que les freins SCBS F ou l'assistance des freins (assistance des freins SCBS F) fonctionne.
- Si la fonction SCBS F arrête le véhicule et que la pédale de frein n'est pas enfoncée, le bip d'alerte sonore retentit 1 fois après environ 2 secondes et le frein SCBS F est libéré automatiquement.

▼ **Arrêt du fonctionnement du système d'aide au freinage intelligent en mode urbain [Marche avant] (SCBS F)**

Il est possible d'arrêter temporairement le système SCBS F.

Se référer à la section Réglages dans le manuel d'utilisation de Mazda Connect. Lorsque le système SCBS F est désactivé, le témoin d'aide au freinage intelligent en mode urbain (SCBS) OFF s'allume.



Quand le moteur est redémarré, le système devient opérationnel.

**REMARQUE**

*Lorsque le système SCBS F est réglé sur inactif, l'assistance au freinage intelligent (SBS) est également réglée sur inactif.*

## Aide au freinage intelligent en mode urbain [marche arrière] (SCBS R)\*

Le système SCBS R est un système conçu pour réduire les dommages en cas de collision, en opérant la commande de freins (frein SCBS) lorsque les capteurs ultrasoniques du système détectent un obstacle derrière vous, tandis que vous roulez à une vitesse d'environ 2 à 8 km/h (2 à 4 mi/h), et que le système détermine qu'une collision est inévitable.

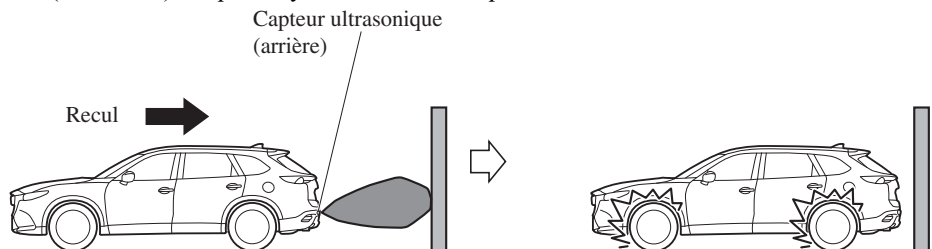

### **⚠ PRUDENCE**

#### **Ne pas se fier entièrement au système SCBS R :**

- Le système SCBS R n'est conçu que pour réduire les dommages en cas de collision. Trop compter sur le système peut résulter en ce que la pédale d'accélérateur ou la pédale de frein soit enfoncée par erreur, ce qui peut entraîner un accident.
- Respecter les mises en garde suivantes pour assurer le fonctionnement correct du système SCBS R.
  - Ne pas apposer d'autocollant sur un capteur ultrasonique (arrière) (y compris les autocollants transparents). Sinon, le capteur ultrasonique (arrière) risque de ne pas pouvoir détecter les véhicules ou les obstacles qui pourraient entraîner un accident.
  - Ne pas démonter un capteur ultrasonique (arrière).
  - Si des fissures ou des dommages causés par du gravier volant ou des débris sont visibles autour d'un capteur ultrasonique (arrière), cesser immédiatement d'utiliser le système SCBS R et faire inspecter votre véhicule par un concessionnaire agréé Mazda. Si vous continuez de conduire le véhicule avec des fissures ou des rayures à proximité du capteur ultrasonique, il est possible que le système se mette à fonctionner inutilement et qu'il entraîne un accident inattendu.  
Se référer à Arrêt du fonctionnement du système d'aide au freinage intelligent en mode urbain [Marche arrière] (SCBS R) à la page 4-191.
  - S'adresser à un concessionnaire agréé Mazda pour le remplacement du pare-chocs arrière.

**Ne pas modifier la suspension:**

*Si la hauteur du véhicule ou l'inclinaison est modifiée, le système SCBS R peut ne pas bien fonctionner parce qu'il ne pourra pas détecter les obstacles correctement.*

**Ne pas forcer sur un capteur ultrasonique (arrière) :**

*Lors du lavage du véhicule, ne pas pulvériser d'eau sous haute pression contre un capteur ultrasonique (arrière), ni le frotter fortement. De plus, ne pas cogner le pare-chocs arrière lors du chargement et du déchargement de marchandises. Sinon, les capteurs risquent de ne pas détecter correctement les obstructions et le système SCBS R pourrait ne pas fonctionner normalement ou fonctionner inutilement.*



- *Lorsque vous roulez sur des pistes dans des zones où il y a de l'herbe ou des feuilles, il est conseillé de désactiver le système SCBS R.*
- *Toujours utiliser des pneus pour les quatre roues de la taille spécifiée, et du même fabricant, marque, et conception de bandes identiques sur les 4 roues. De plus, ne pas utiliser de pneus ayant des motifs d'usure sensiblement différents sur le même véhicule. Sinon, le système SCBS R risque de ne pas fonctionner normalement.*
- *Si de la glace ou de la neige adhère aux capteurs ultrasoniques (arrière), il est possible qu'ils ne soient pas en mesure de détecter correctement les obstructions selon les conditions. Dans de tels cas, le système peut ne pas être en mesure d'effectuer des contrôles de manière correcte. Toujours conduire prudemment et faire attention à l'arrière du véhicule.*

**REMARQUE**

- *La position du véhicule change en fonction de la pression sur la pédale d'accélérateur, sur la pédale de frein et selon les manœuvres du volant, ce qui pourrait rendre difficile pour le système de reconnaître une obstruction ou une détection inutile. Dans de tels cas, le SCBS R peut fonctionner ou non.*
- *Le système SCBS R fonctionne dans les conditions suivantes.*
  - *Le moteur tourne.*
  - *Le levier sélecteur est en position R (marche arrière).*
  - *“Dysfonctionnement SCBS en marche arrière” ne s'affiche pas sur l'affichage multi-informations.*
  - *La vitesse du véhicule est de 2 à 8 km/h (2 à 4 mi/h) environ.*
  - *Le système SCBS R n'est pas désactivé.*
  - *Le DSC fonctionne normalement.*
- *La SCBS R fonctionne à l'aide de capteurs ultrasoniques (arrière) qui détectent les obstructions à l'arrière en émettant des ondes ultrasoniques et en recevant les ondes de retour réfléchies par les obstructions.*

- *Dans les cas suivants, les capteurs ultrasoniques (arrière) ne peuvent pas détecter les obstructions et la SCBS R peut ne pas fonctionner.*
  - *La hauteur de l'obstacle est basse, comme par exemple des murets ou des camions équipés de plateformes de chargement basses.*
  - *La hauteur de l'obstacle est élevée, comme par exemple les camions équipés de plateformes de chargement élevées.*
  - *L'obstruction est petite.*
  - *L'obstacle est mince comme par exemple un poteau indicateur.*
  - *L'obstruction est située loin du centre du véhicule.*
  - *La surface de l'obstruction n'est pas orientée verticalement par rapport au véhicule.*
  - *L'obstacle est léger, comme par exemple un rideau suspendu ou de la neige collée au véhicule.*
  - *L'obstacle a une forme irrégulière.*
  - *L'obstacle est très proche.*
- *Dans les cas suivants, les capteurs ultrasoniques (arrière) ne peuvent pas détecter correctement les obstructions et la SCBS R peut ne pas fonctionner.*
  - *Quelque chose est collé sur le pare-chocs près d'un capteur ultrasonique (arrière).*
  - *Le volant est tourné brusquement ou la pédale de frein ou d'accélérateur est actionnée.*
  - *Il y a un autre obstacle près d'un obstacle.*
  - *Par mauvais temps, comme la pluie, le brouillard et la neige.*
  - *Humidité basse ou élevée.*
  - *Températures basses ou élevées.*
  - *Vents forts.*
  - *Le chemin de voyage n'est pas plat.*
  - *Des bagages lourds sont chargés dans le compartiment à bagages ou sur le siège arrière.*
  - *Des objets tels qu'une antenne sans fil, un feu antibrouillard ou une plaque d'immatriculation éclairée sont installés près d'un capteur ultrasonique (arrière).*
  - *L'orientation d'un capteur ultrasonique (arrière) a dévié pour des raisons telles qu'une collision.*
  - *Le véhicule est affecté par d'autres ondes sonores telles que le klaxon, le bruit du moteur, le capteur ultrasonique d'un autre véhicule.*
- *Dans les cas suivants, un capteur ultrasonique (arrière) peut détecter quelque chose comme une obstruction cible qui pourrait faire fonctionner le système SCBS R.*
  - *Conduire sur des pentes à forte inclinaison.*
  - *Cales pour roues.*
  - *Rideaux suspendus, poteaux de portail tels que les barrières de péage et les passages à niveau.*
  - *Lorsque vous roulez près d'objets tels que des feuillages, des barrières, des véhicules, des murs et des clôtures le long d'une route.*

- Lors de la conduite hors route dans des zones où se trouve de l'herbe et du fourrage.
  - En passant à travers des portails bas ou étroits, des machines de lavage de voiture, et des tunnels.
  - Une barre de remorquage est installée ou une remorque est attachée.
  - Pendant la commande de freinage SCBS R, la pédale de frein peut reculer ou devenir raide. Les freins fonctionnent, mais continuer à appuyer sur la pédale de frein.
  - Lorsque le système est actif, l'utilisateur est notifié par l'affichage multi-informations.
  - L'indication d'aide au freinage intelligent en mode urbain (SCBS) (ambre) s'allume lorsque le système détecte un dysfonctionnement.
- Se référer à Mesures correctives à la page 7-42.

### ▼ Affichage de l'opération de freinage automatique

L'affichage de l'opération de freinage automatique est indiqué sur l'affichage multi-informations une fois que les freins SCBS R ont fonctionné.



**SCBS**  
**Freinage**  
**automatique**

### REMARQUE

- Le bip d'alerte de collision retentit par intermittence tandis que les freins SCBS R fonctionnent.
- Si la fonction SCBS R arrête le véhicule et que la pédale de frein n'est pas enfoncée, le bip d'alerte sonore retentit 1 fois après environ 2 secondes et le frein SCBS R est libéré automatiquement.

### ▼ Arrêt du fonctionnement du système d'aide au freinage intelligent en mode urbain [Marche arrière] (SCBS R)

Il est possible d'arrêter temporairement le système SCBS R.

Se référer à la section Réglages dans le manuel d'utilisation de Mazda Connect. Lorsque le système SCBS R est désactivé, le témoin d'aide au freinage intelligent en mode urbain (SCBS) OFF s'allume.



Quand le moteur est redémarré, le système devient opérationnel.

### REMARQUE

Lorsque le système SCBS R est réglé sur inactif, le système d'Aide au freinage intelligent en mode urbain avancée (SCBS avancée) et l'assistance au freinage intelligent (SBS) sont également réglés sur inactif.

## Assistance au freinage intelligent (SBS)\*

Le système SBS alerte le conducteur d'un risque de collision par des avertissements visuels et sonores lorsque le capteur radar (avant) et la caméra de détection avant (FSC) déterminent qu'il existe une possibilité de collision avec un véhicule qui précède, dès lors que le véhicule roule à approximativement 15 km/h (10 mi/h) ou plus. De plus, si le capteur radar (avant) et la caméra de détection avant (FSC) déterminent qu'une collision est inévitable, la commande automatique de freinage s'active pour réduire les dommages en cas de collision.

De plus, lorsque le conducteur appuie sur la pédale de frein, les freins s'appliquent fermement et rapidement pour assister. (Assistance des freins (assistance des freins SBS))

### PRUDENCE

#### **Ne vous fiez pas complètement au système SBS et conduisez toujours avec prudence :**

Le système SBS est conçu pour réduire les dommages en cas de collision pas pour éviter un accident. La capacité à détecter un obstacle est limitée selon l'obstacle, les conditions climatiques ou de circulation. Donc si la pédale d'accélérateur ou la pédale de frein est enfoncée par erreur, cela peut entraîner un accident. Toujours vérifier la sécurité de la zone environnante et appuyer sur la pédale de frein ou d'accélérateur tout en maintenant une distance de sécurité suffisante avec les véhicules qui précèdent ou qui suivent.

### ATTENTION

*Dans les cas suivants, éteindre le système afin d'éviter mauvais fonctionnement:*

- *Le véhicule est remorqué ou remorque un autre véhicule.*
- *Le véhicule se trouve sur un châssis roulant.*
- *Lors de la conduite sur des routes difficiles telles que des zones herbeuses ou des pistes.*

### **REMARQUE**

- *Le système SBS fonctionne lorsque toutes les conditions suivantes sont réunies :*
  - *Le contacteur est activé.*
  - *Le système SBS est activé.*
  - *La vitesse du véhicule est d'environ 15 km/h (10 mi/h) ou plus.*
  - *La vitesse relative entre votre véhicule et le véhicule devant vous est d'environ 15 km/h (10 mi/h) ou plus.*
  - *La commande dynamique de stabilité (DSC) ne fonctionne pas.*
- *Il se peut que le système SBS ne fonctionne pas dans les conditions suivantes :*
  - *Si le véhicule accélère rapidement et s'approche du véhicule devant vous.*
  - *Le véhicule roule à la même vitesse que le véhicule devant vous.*
  - *La pédale d'accélérateur est enfoncée.*
  - *La pédale de frein est enfoncée.*
  - *Le volant est utilisé.*
  - *Le levier sélecteur est utilisé.*
  - *Le clignotant est utilisé.*



- Lorsque le véhicule qui se trouve devant n'est pas équipé de feux arrière ou ces derniers sont éteints.
- Lorsque des avertissements et messages, comme par exemple un pare-brise sale, liés à la caméra de détection avant (FSC) s'affichent à l'affichage multi-informations.
- Bien que les objets qui activent le système soient les véhicules à quatre roues, le capteur radar (avant) pourrait détecter les objets suivants, les déterminer comme étant un obstacle et activer le système SBS.
  - Il y a des objets sur la route à l'abord d'un virage (y compris les rails de sécurité et les amas de neige).
  - Un véhicule apparaît dans la voie opposée dans un virage ou dans une courbe.
  - Lors de la traversée d'un pont étroit.
  - Lors du franchissement d'un portail bas ou étroit ou en traversant un tunnel.
  - Lors de l'entrée dans un parking souterrain.
  - Il y a des objets en métal, des bosses ou des objets protubérants sur la route.
  - Si vous vous approchez soudainement du véhicule devant vous.
  - Lorsque vous conduisez dans des zones de hautes herbes ou de fourrage.
  - Des véhicules à deux roues comme par exemple des motos ou des bicyclettes.
  - Les piétons ou objets non métalliques tels que les arbres se tenant debout.

- Pendant la commande de freinage SBS, la pédale de frein peut reculer ou devenir raide. Les freins fonctionnent, mais continuer à appuyer sur la pédale de frein.
- En cas de problème avec le système SBS, un message apparaît sur l'affichage multi-informations. Contrôler l'affichage central pour vérifier le problème et faire inspecter le véhicule par un concessionnaire agréé Mazda.  
Se référer à Un message s'affiche dans l'affichage à la page 7-48.

### ▼ Avertissement de collision

En cas de risque de collision avec un véhicule à l'avant, le bip sonore retentit en permanence et une alerte apparaît sur l'affichage multi-informations ou de conduite active.

# FREINEZ!

### ▼ Arrêt du fonctionnement du système d'assistance au freinage intelligent (SBS)

Il est possible de désactiver temporairement le système SBS.

Se référer à la section Réglages dans le manuel d'utilisation de Mazda Connect. Lorsque le système SBS est désactivé, le témoin OFF du système SBS s'allume.



Quand le moteur est redémarré, le système devient opérationnel.

**REMARQUE**

*Si le fonctionnement du système SBS est désactivé, le fonctionnement d'aide au freinage intelligent en mode urbain (SCBS) s'éteindra simultanément.*

## Moniteur de vue à 360° (Mazda Connect (Type A))\*

Le moniteur de vue à 360° est doté des fonctions suivantes qui aident le conducteur à vérifier la zone autour du véhicule à l'aide de diverses indications sur l'affichage central et d'un avertissement sonore lorsque le véhicule roule à basse vitesse ou lors du stationnement.

- **Vue d'oiseau**

La vue de dessus affiche une image aérienne du véhicule sur l'affichage central en combinant les images prises par les 4 caméras placées de tous les côtés du véhicule. La vue de dessus s'affiche sur le côté droit de l'écran lorsque l'écran de vue avant ou arrière est affiché. La vue de dessus aide le conducteur à vérifier la zone autour du véhicule lorsque celui-ci avance ou recule.

- **Vue avant/vue avant large**

L'image de l'avant du véhicule apparaît sur l'affichage central.

La vue avant aide le conducteur à vérifier l'avant du véhicule en affichant des lignes de guidage sur l'image affichée prise à l'avant du véhicule.

- **Vue de côté**

Les images prises des côtés avant gauche et droit du véhicule apparaissent sur l'affichage central.

La vue latérale aide le conducteur à vérifier les côtés avant du véhicule en affichant des lignes de guidage sur l'image affichée prise des côtés avant gauche et droit du véhicule.

- **Vue arrière/Vue arrière grand angle**

L'image de l'arrière du véhicule apparaît sur l'affichage central.

L'image de l'arrière aide le conducteur à vérifier l'arrière du véhicule en affichant des lignes de guidage sur l'image affichée prise à l'arrière du véhicule.

- **Capteur de stationnement**

S'il y a des obstructions près du véhicule lorsque la vue de dessus/vue latérale est affichée, une indication de détection d'obstruction apparaît sur l'affichage central.

Les capteurs de stationnement utilisent des capteurs ultrasoniques pour détecter les obstructions autour du véhicule lorsque ce dernier roule à basse vitesse, par exemple lors du stationnement en garage ou en parallèle, et avertissent le conducteur de la distance approximative entre le véhicule et l'obstruction environnante en émettant un son et en affichant une indication de détection d'obstruction.

Se référer à Système de capteurs de stationnement à la page 4-293.

- **Alerte de circulation transversale à l'arrière (RCTA)**

S'il existe un risque de collision avec un véhicule en approche alors que la vue arrière/vue arrière grand angle est affichée, un avertissement apparaît sur l'affichage central.

L'alerte de circulation transversale à l'arrière (RCTA) utilise des capteurs radar (arrière) pour détecter les véhicules qui s'approchent des côtés arrière gauche et droit du véhicule, et elle aide le conducteur à vérifier l'arrière du véhicule pendant qu'il recule en faisant clignoter les voyants de surveillance des angles morts (BSM) et en émettant un avertissement sonore.

Se reporter à Alerte de circulation transversale à l'arrière (RCTA) à la page 4-149.

### Portée du moniteur de vue à 360°

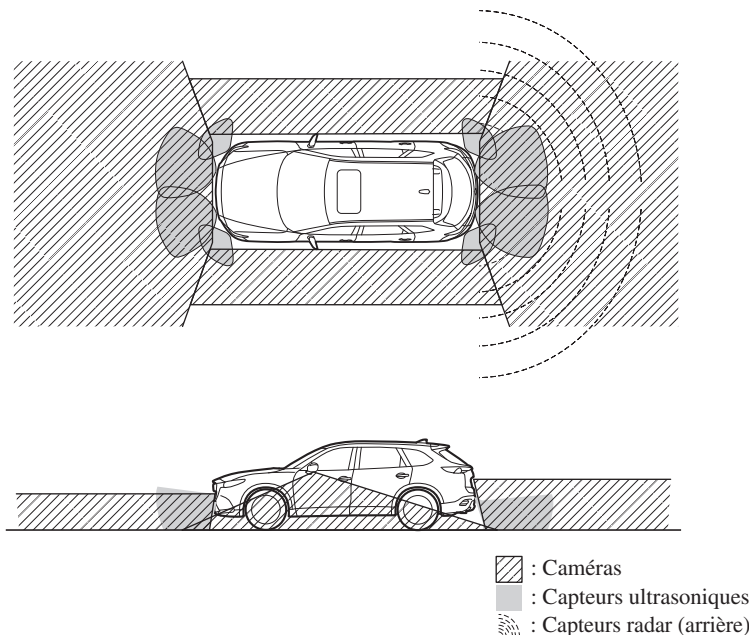

## **! PRUDENCE**

**Toujours vérifier la sécurité des alentours du véhicule avec les rétroviseurs et directement avec les yeux pendant la conduite.**

Le moniteur de vue à 360° est un dispositif auxiliaire qui aide le conducteur à vérifier la sécurité des alentours du véhicule.

La portée des caméras et la capacité de détection des capteurs sont limitées. Par exemple, les zones en noir à l'avant et à l'arrière de l'image du véhicule et les zones où les images des caméras se rejoignent sont des angles morts pouvant cacher une obstruction. En outre, les lignes de largeur étendues et les lignes de trajectoire anticipée du véhicule doivent uniquement servir de référence, les images à l'écran peuvent différer des conditions réelles.

## **! ATTENTION**

➤ Ne pas utiliser le moniteur de vue à 360° dans l'une des conditions suivantes.

- Routes verglacées ou enneigées.
- Des chaînes de roues ou une roue de secours temporaire sont installées.
- Les portières avant ou le coffre ne sont pas complètement fermés.
- Le véhicule est sur une route en pente.
- Les rétroviseurs extérieurs sont rabattus.
- Ne pas cogner la caméra avant/arrière, le pare-chocs avant et les rétroviseurs extérieurs. La position de la caméra ou son angle d'installation pourrait dévier.
- La structure des caméras est étanche. Ne pas démonter, modifier ou retirer une caméra.
- Le couvercle des caméras est en plastique dur, ne pas appliquer de décapant pour film d'huile, de solvants organiques, de cire ou d'agents de revêtement. Si l'un de ces agents entre en contact avec le couvercle d'une caméra, l'essuyer immédiatement à l'aide d'un chiffon doux.
- Ne pas frotter vivement ni nettoyer la lentille de la caméra avec un matériau abrasif ou une brosse dure. Cela pourrait rayer la lentille de la caméra et affecter négativement les images.
- S'adresser à un concessionnaire agréé Mazda pour faire réparer, peindre ou remplacer la caméra avant/arrière, le pare-chocs avant et les rétroviseurs extérieurs.
- Respecter les mises en garde suivantes pour vous assurer que le moniteur de vue à 360° fonctionne normalement.
  - Ne pas modifier les suspensions du véhicule ni abaisser/soulever la carrosserie du véhicule, ou les deux.
  - Toujours utiliser des roues du type et de la taille spécifiés pour l'avant et l'arrière. S'adresser à un concessionnaire agréé Mazda pour le remplacement des pneus.
- Lorsque l'affichage est froid, les images peuvent laisser des traces ou l'écran peut être plus sombre que d'habitude, ce qui rend difficile la vérification des alentours du véhicule. Toujours confirmer visuellement la sécurité de la zone à l'avant et autour du véhicule durant la conduite.
- La méthode de stationnement/arrêt du véhicule à l'aide du moniteur de vue à 360° diffère selon les conditions routières et l'état du véhicule. Le moment et la façon de tourner le volant varient en fonction de la situation, c'est pourquoi il convient de toujours vérifier les alentours du véhicule directement avec les yeux lors de l'utilisation du système. Aussi, avant d'utiliser le système, toujours s'assurer que le véhicule peut être stationné/ arrêté dans le parking/espace de stationnement.

### **REMARQUE**

- Si des gouttes d'eau, de neige ou de boue adhèrent aux lentilles de caméra, les essuyer avec un chiffon doux. Si les lentilles de caméra sont particulièrement sales, les nettoyer à l'aide d'un détergent doux.

- Si l'endroit où la caméra est installée, comme le hayon ou les rétroviseurs extérieurs, a été endommagé lors d'un accident de voiture, la caméra (position, angle d'installation) peut avoir changé. Toujours s'adresser à un concessionnaire agréé Mazda pour faire inspecter le véhicule.
- Si la caméra est soumise à des variations de température excessives, par exemple en versant de l'eau chaude sur la caméra par temps froid, le moniteur de vue à 360° risque de ne pas fonctionner normalement.
- Si la tension de la batterie est faible, l'écran peut être temporairement difficile à voir, mais cela n'indique pas un problème.
- Le moniteur de vue à 360° présente des limites. Les objets en-dessous ou à proximité des deux extrémités du pare-chocs ne peuvent pas être affichés.
- Les obstructions situées au-dessus de la plage d'image supérieure de la caméra ne sont pas affichées.
- Dans les conditions suivantes, l'écran peut être difficile à voir, mais cela n'indique pas un problème.
  - La température près de la lentille est élevée/basse.
  - Conditions pluvieuses, gouttelettes d'eau sur la caméra ou humidité élevée.
  - Boue ou corps étrangers près de la caméra.
  - Une lumière extrêmement vive, telle que la lumière du soleil ou des phares, frappe directement la lentille de la caméra.
- Étant donné que la caméra du moniteur de vue à 360° utilise une lentille spéciale, la distance affichée à l'écran diffère de la distance réelle.
- Les obstructions affichées à l'écran peuvent apparaître différemment qu'en réalité. (Les obstructions peuvent sembler être tombées, plus grandes ou plus longues qu'elles ne le sont réellement.)
- Ne pas apposer d'autocollants sur une caméra ou dans la zone autour de celle-ci. De plus, ne pas installer d'accessoires ni de plaque d'immatriculation à chiffres/caractères éclairés autour d'une caméra. Sinon, la caméra risque de ne pas afficher correctement les conditions environnantes.

## ▼ Types d'images affichées à l'écran

### Vue de dessus/Vue avant

Affiche une image de la zone autour du véhicule et de l'avant du véhicule.

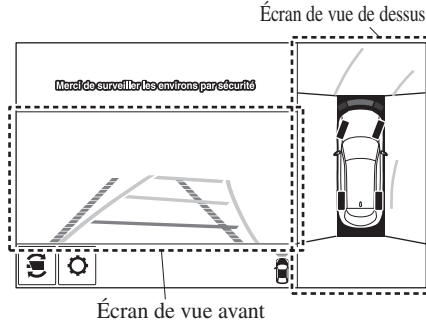

### Vue avant grand angle

Affiche une image de l'avant du véhicule (zone large).

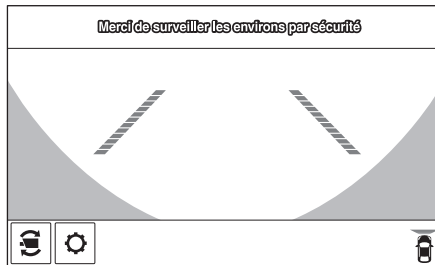

## Vue de côté

Affiche une image des côtés gauche et droit du véhicule.

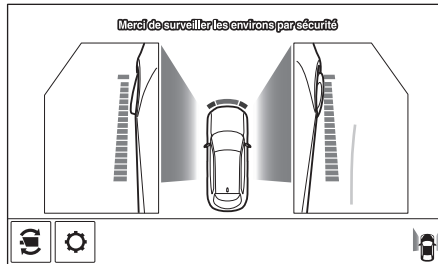

## Vue de dessus/Vue arrière

Affiche une image de la zone autour du véhicule et de l'arrière du véhicule.

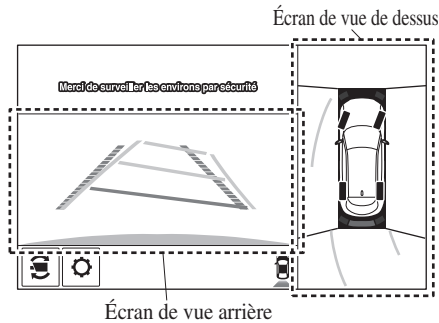

## Vue arrière grand angle

Affiche une image de l'arrière du véhicule (zone large).

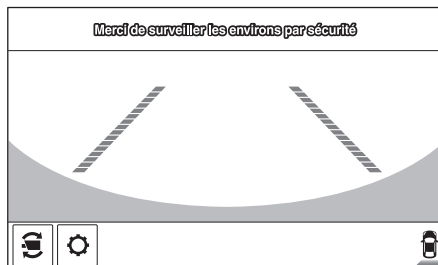



## ▼ Comment utiliser le système

### Vue de dessus/Vue avant, vue avant grand angle, vue latérale

#### **Indication**

Les images sont affichées à l'écran lorsque vous appuyez sur l'interrupteur du Moniteur de vue à 360° et que toutes les conditions suivantes remplies.

- Le contacteur est activé.
- Le levier sélecteur n'est pas en position de marche arrière (R).

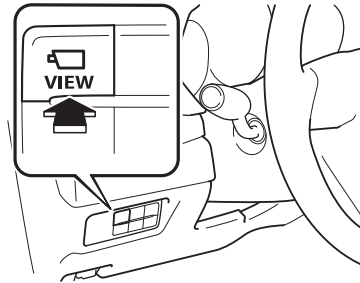

## Basculement entre les affichages

Vous pouvez changer l'écran affiché en appuyant sur le bouton de commande ou en touchant l'icône de changement de caméra sur l'écran lorsque la vue de dessus/vue avant, la vue avant grand angle ou la vue latérale est affichée.

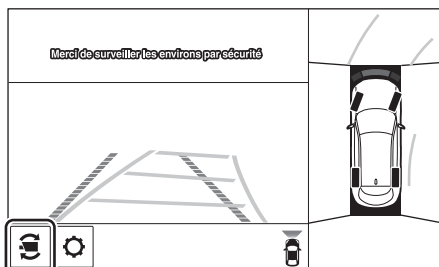
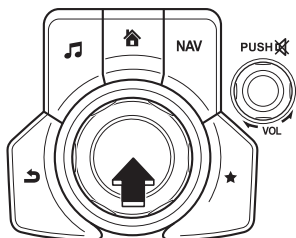

Icône de changement de caméra

Vue de dessus/Vue avant

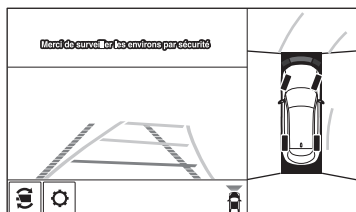

Vue avant grand angle

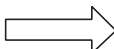
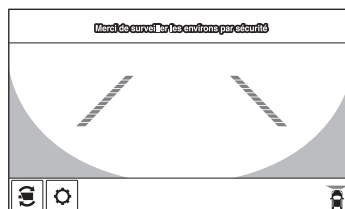

Vue de côté

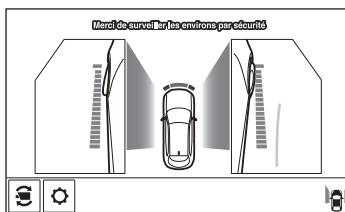

## REMARQUE

- Lorsque le levier sélecteur est en position R, l'écran affiché ne bascule pas sur la vue de dessus/vue avant, vue avant grand angle ou la vue latérale.
- L'affichage de la vue de dessus/vue avant, de la vue avant grand angle ou de la vue latérale s'arrête, même lorsque les conditions d'affichage sont remplies, si l'une des conditions suivantes se produit.

- *Lorsqu'un interrupteur est actionné autour du bouton de commande.*
- *Le levier sélecteur est déplacé en position P (affiché lorsque le levier sélecteur est sur une position autre que P).*
- ***(Affiché lorsque la vitesse du véhicule est inférieure à 15 km/h (9,3 mi/h))***
  - *4 minutes et 30 secondes se sont écoulées.*
  - *La vitesse du véhicule est d'environ 15 km/h (9,3 mi/h) ou plus.*
- ***(Affiché lorsque la vitesse du véhicule est d'environ 15 km/h (9,3 mi/h) ou plus)***
  - *La vitesse du véhicule est d'environ 15 km/h (9,3 mi/h) ou plus après que 8 secondes se sont écoulées depuis que l'interrupteur du moniteur de vue à 360° a été enfoncé.*
  - *4 minutes et 22 secondes se sont écoulées depuis le moment où le véhicule roulait à moins de 15 km/h (9,3 mi/h) après que 8 secondes s'étaient écoulées depuis que l'interrupteur du moniteur de vue à 360° avait été enfoncé.*
- *Le moniteur de vue à 360° affiche l'écran précédemment affiché.*
- *Les réglages du moniteur de vue à 360° peuvent être modifiés de la manière suivante. Se référer à la section Réglages dans le manuel d'utilisation de Mazda Connect.*
  - *Affichage automatique du moniteur de vue à 360° lorsque le capteur ultrasonique détecte une obstruction.*
  - *Affichage automatique du moniteur de vue à 360° lorsque le contacteur est positionné sur ON.*

### **Vue de dessus/vue arrière, vue arrière grand angle**

La vue de dessus/vue arrière, vue arrière grand angle s'affiche lorsque toutes les conditions suivantes sont remplies.

- Le contacteur est activé.
- Le levier sélecteur se trouve dans la position R.

**Basculement entre les affichages**

Vous pouvez changer l'écran affiché en appuyant sur le bouton de commande ou en touchant l'icône de changement de caméra sur l'écran lorsque la vue de dessus/vue arrière, vue arrière grand angle est affichée.

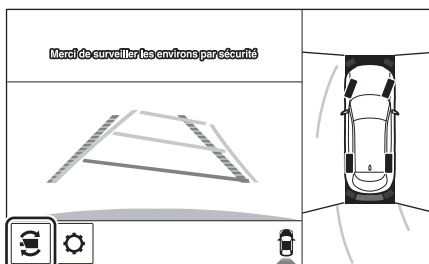
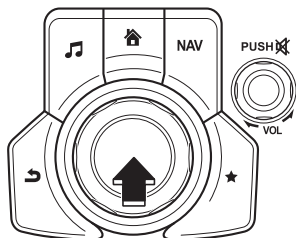

Icône de changement de caméra

Vue de dessus/Vue arrière

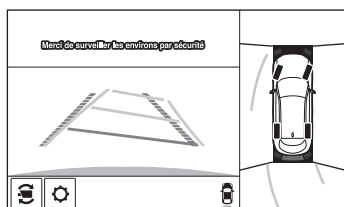

Vue arrière grand angle

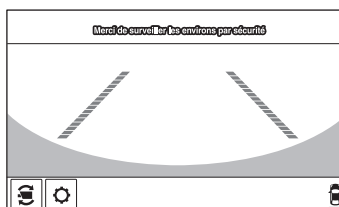
**REMARQUE**

- La vue de dessus/vue arrière et la vue arrière grand angle s'affichent automatiquement, que l'interrupteur du moniteur de vue à 360° soit activé ou désactivé, lorsque vous déplacez le levier sélecteur en position R.
- Il est possible de modifier le réglage de manière à afficher la vue de dessus/vue avant lors du passage de la marche arrière à une marche avant sans actionner l'interrupteur du moniteur de vue à 360°, afin de vérifier l'avant du véhicule pendant le stationnement parallèle.  
Se référer à la section Réglages dans le manuel d'utilisation de Mazda Connect.

**Fonctionnement de l'écran/icône**

**Toujours arrêter le véhicule pour régler la qualité d'image du moniteur de vue à 360°.**

Ne pas régler la qualité d'image du moniteur de vue à 360° pendant la conduite. Si vous réglez la qualité d'image du moniteur de vue à 360° (comme la luminosité, le contraste, le ton et la densité des couleurs) en conduisant, vous pourriez provoquer un accident.

(Exemple d'affichage)

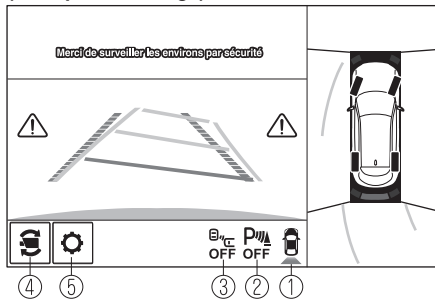

	Affichage/icône	Contenu
①	Icône d'état	Indique quelle image est affichée parmi la vue avant/vue avant grand angle/vue latérale/vue arrière/vue arrière grand angle.
②	Icône d'état du capteur de stationnement	Indique que le capteur de stationnement a un problème ou qu'il est éteint.
③	Icône d'état de l'alerte de circulation transversale à l'arrière (RCTA)	Indique que le capteur radar (arrière) a un problème ou qu'il est éteint.
④	Icône de changement de caméra	Chaque fois que l'écran est touché, l'écran affiché change.
⑤	Icône de réglages	Il est possible de régler la qualité d'image du moniteur de vue à 360°.

### ▼ Vue de dessus/Vue avant

Utilisez la vue de dessus/vue avant pour vous aider à vérifier la sécurité de la zone environnante lors du démarrage, du stationnement ou de l'arrêt du véhicule.

## Plage d'affichage

(Affichage à l'écran)

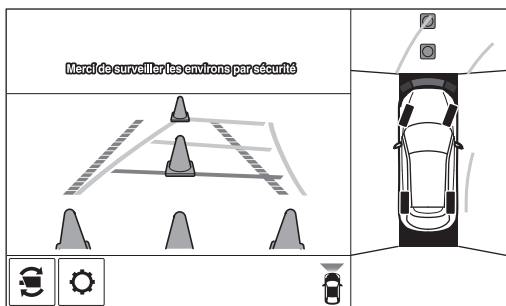

(Condition réelle)

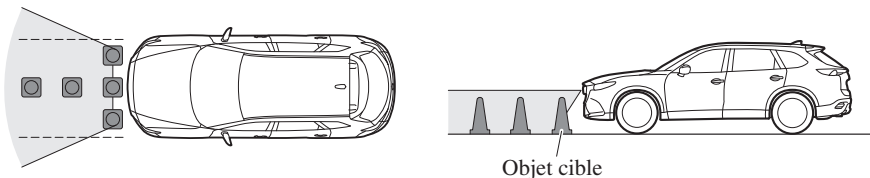

### **REMARQUE**

- Sur l'écran de vue de dessus, les zones en noir à l'avant et à l'arrière de l'image du véhicule et les zones où les images des caméras se rejoignent sont des angles morts.
- Étant donné que les images affichées sur l'écran de vue de dessus sont traitées à partir de chaque caméra, l'écran de vue de dessus peut s'afficher de la manière suivante.
- Si une image contenant un objet d'une couleur bien visible est captée par l'une des caméras, l'écran entier peut être affecté et s'afficher dans cette couleur.
- Les obstructions affichées dans la vue avant peuvent ne pas s'afficher sur l'écran de vue de dessus.
- Si la position ou l'angle d'une caméra change en raison de l'inclinaison du véhicule, l'image peut sembler déformée.
- Les lignes sur la route peuvent sembler déformées au niveau des zones où les images des caméras se rejoignent.
- L'écran entier peut apparaître clair/foncé selon le niveau d'éclairage autour de l'une des caméras.

**Visualisation de l'écran**

(Lorsque l'affichage des lignes de trajectoire anticipée du véhicule est activé)

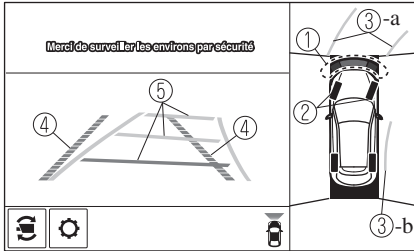

(Lorsque l'affichage des lignes de trajectoire anticipée du véhicule est désactivé)

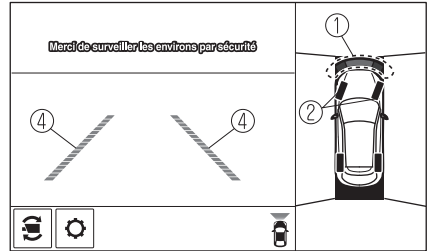

	Affichage/icône	Contenu
①	Vue du capteur de stationnement	Affiche la condition de détection du capteur de stationnement lorsque le capteur de stationnement est activé. Pour plus de détails, se référer à l'avertissement sonore et à l'indication de détection d'obstruction du capteur de stationnement. Se référer à Système de capteurs de stationnement à la page 4-293.
②	Icône de roue	Indique la direction des roues. Tournent conjointement avec les mouvements du volant.
③	Lignes de trajectoire anticipée du véhicule (jaunes)	Indique la trajectoire calculée approximative du véhicule. Tournent conjointement avec les mouvements du volant. a) Indique la trajectoire que devrait suivre l'extrémité du pare-chocs avant. b) Indique la trajectoire que devrait suivre le côté intérieur du véhicule.
④	Lignes de largeur étendues du véhicule et lignes de guidage de distance (rouges/bleues)	Indique approximativement la largeur du véhicule et la distance (à partir de l'extrémité avant du pare-chocs) devant le véhicule. <ul style="list-style-type: none"> <li>• Les lignes rouges indiquent les points situés à environ 0,5 m (19 po) de l'extrémité avant du pare-chocs.</li> <li>• Les lignes bleues indiquent les points situés à environ 0,5 m (19 po) et jusqu'à 2 m (78 po) de l'extrémité avant du pare-chocs.</li> </ul>
⑤	Lignes de guidage de distance sur la trajectoire anticipée du véhicule (rouges/jaunes)	Indique la distance (depuis l'extrémité du pare-chocs) à l'avant du véhicule. <ul style="list-style-type: none"> <li>• La ligne rouge indique le point situé à environ 0,5 m (19 po) de l'extrémité avant du pare-chocs.</li> <li>• Les lignes jaunes indiquent les points situés à environ 1 m (39 po) et 2 m (78 po) de l'extrémité avant du pare-chocs.</li> </ul>



La portée de détection du capteur de stationnement est limitée. Par exemple, les obstructions se rapprochant sur le côté et les objets de faible hauteur peuvent ne pas être détectés.

Toujours vérifier visuellement la sécurité du véhicule lors de la conduite.

Pour plus de détails, se référer à l'avertissement sonore et à l'indication de détection d'obstruction du capteur de stationnement.

Se référer à Système de capteurs de stationnement à la page 4-293.

### REMARQUE

Il est possible de modifier le réglage de manière à masquer les lignes de trajectoire anticipée du véhicule.

Se référer à la section Réglages dans le manuel d'utilisation de Mazda Connect.

### Comment utiliser la fonction de lignes de trajectoire anticipée du véhicule

(Affichage à l'écran)

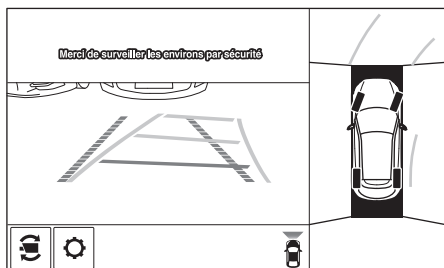

(Condition réelle)

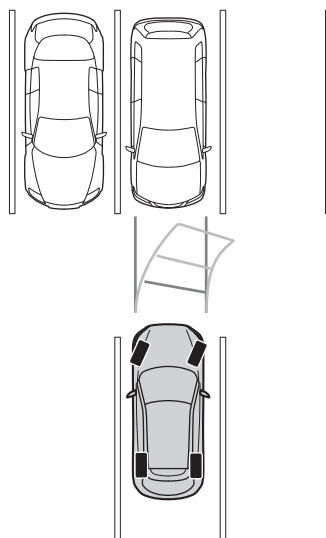

Veiller à ce qu'il n'y ait pas d'obstructions sur les lignes de trajectoire anticipée du véhicule. Conduire le véhicule vers l'avant en tournant le volant de façon à ce qu'aucune obstruction ne se trouve sur les lignes de trajectoire anticipée.



### ▼ Vue avant grand angle

Utilisez la vue avant grand angle pour vous aider à vérifier la sécurité de la zone environnante lors du démarrage et du passage à une intersection en T ou d'une intersection ordinaire.

#### Plage d'affichage

(Affichage à l'écran)

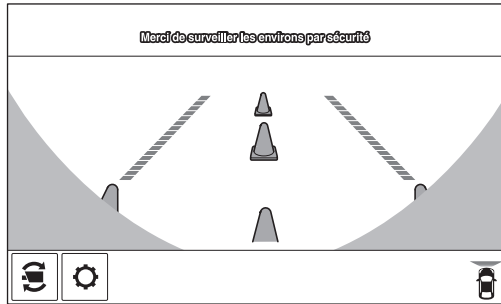

(Condition réelle)

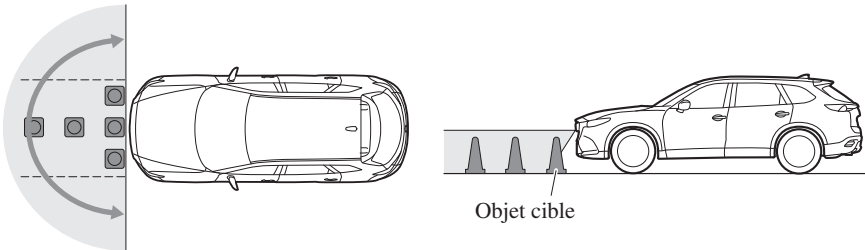

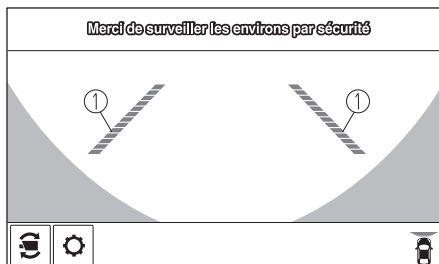
**Affichage de l'écran**

	Affichage/Icône	Contenu
①	Lignes de largeur étendues du véhicule et lignes de guidage de distance (rouges/bleues)	<p>Indique approximativement la largeur du véhicule et la distance (à partir de l'extrémité avant du pare-chocs) devant le véhicule.</p> <ul style="list-style-type: none"> <li>• Les lignes rouges indiquent les points situés à environ 0,5 m (19 po) de l'extrémité avant du pare-chocs.</li> <li>• Les lignes bleues indiquent les points situés à environ 0,5 m (19 po) et jusqu'à 2 m (78 po) de l'extrémité avant du pare-chocs.</li> </ul>

**REMARQUE**

- L'indication de détection d'obstruction du capteur de stationnement ne s'affiche pas. Régler l'affichage de l'écran sur la vue de dessus/vue avant ou sur la vue latérale si l'avertisseur sonore du capteur de stationnement retentit.
- L'écran de vue avant grand angle affiche une image de l'avant du véhicule sous un grand angle et corrige l'image pour aider à détecter les obstructions qui s'approchent par les côtés. Par conséquent, cette vue diffère de la vue réelle.

**▼ Vue latérale**

Utilisez la vue latérale pour vous aider à vérifier la sécurité de la zone environnante lors du démarrage, du stationnement ou de l'arrêt du véhicule.

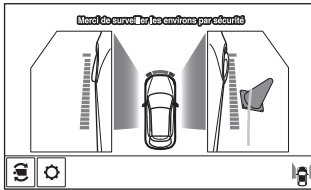
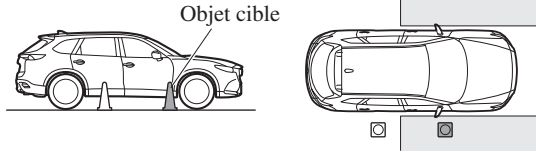
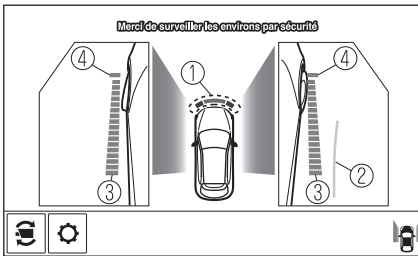
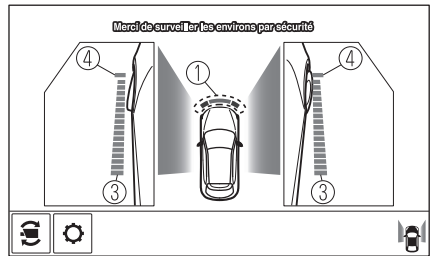
**Plage d'affichage****(Affichage à l'écran)****(Condition réelle)****Affichage de l'écran****(Lorsque l'affichage des lignes de trajectoire anticipée du véhicule est activé)****(Lorsque l'affichage des lignes de trajectoire anticipée du véhicule est désactivé)**

	<b>Affichage/Icône</b>	<b>Contenu</b>
①	Vue du capteur de stationnement	Affiche la condition de détection du capteur de stationnement lorsque le capteur de stationnement est activé. Pour plus de détails, se référer à l'avertissement sonore et à l'indication de détection d'obstruction du capteur de stationnement. Se référer à Système de capteurs de stationnement à la page 4-293.
②	Lignes de trajectoire anticipée du véhicule (jaunes)	Indique approximativement la trajectoire anticipée du véhicule. Se déplace en même temps que le volant. Les lignes de trajectoire anticipée du véhicule (jaune) indiquent la trajectoire que devrait suivre le côté intérieur du véhicule.
③	Lignes de guidage parallèle du véhicule (bleues)	Indique la largeur approximative du véhicule, en incluant les rétroviseurs extérieurs.
④	Lignes de guidage d'extrémité avant du véhicule (bleues)	Indique le point situé à environ 0,25 m (9,8 po) de l'extrémité avant du véhicule (extrémité avant du pare-chocs).

**REMARQUE**

Il est possible de modifier le réglage de manière à masquer les lignes de trajectoire anticipée du véhicule.

Se référer à la section Réglages dans le manuel d'utilisation de Mazda Connect.

### Comment utiliser la fonction de lignes de trajectoire anticipée du véhicule

(Affichage à l'écran)

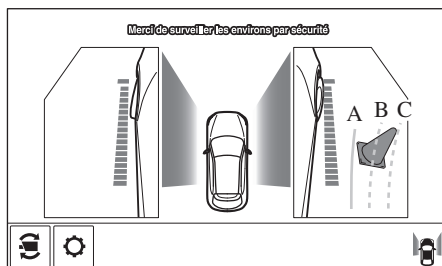

(Condition réelle)

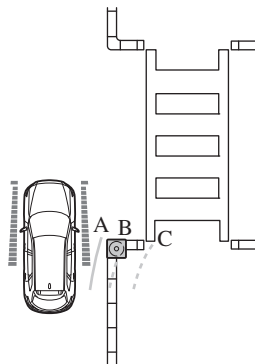

Veiller à ce qu'il n'y ait pas d'obstructions sur les lignes de trajectoire anticipée du véhicule. Tourner le volant de manière à ce que les lignes de trajectoire anticipée du véhicule se déplacent à l'intérieur de l'obstruction (A) et faites avancer le véhicule jusqu'à franchir l'obstruction.

Si les lignes de trajectoire anticipée du véhicule se trouvent sur une obstruction (B) ou à l'extérieur de l'obstruction (C), le véhicule peut heurter l'obstruction en tournant brusquement le volant.

### **ATTENTION**

- La portée de détection du capteur de stationnement est limitée. Par exemple, les obstructions se rapprochant sur le côté et les objets de faible hauteur peuvent ne pas être détectés. Toujours vérifier visuellement la sécurité du véhicule lors de la conduite. Pour plus de détails, se référer à l'avertissement sonore et à l'indication de détection d'obstruction du capteur de stationnement. Se référer à Système de capteurs de stationnement à la page 4-293.
- Ne plus tourner le volant avant que le véhicule n'ait franchi l'obstruction, même si celle-ci n'est pas visible sur la vue latérale. En tournant davantage le volant, le véhicule risque de heurter l'obstruction s'il tourne brusquement.

### **REMARQUE**

- Étant donné qu'il peut y avoir une différence entre l'image affichée à l'écran et les conditions réelles, toujours vérifier la sécurité de la zone environnante en utilisant les rétroviseurs et directement avec les yeux pendant la conduite.

- Même si l'objet affiché à l'écran, comme un trottoir ou une ligne de division d'une place de stationnement, et les lignes de guidage parallèle du véhicule semblent parallèles, il se peut qu'ils ne le soient pas.

### ▼ Vue de dessus/Vue arrière

Utilisez la vue de dessus/vue arrière pour vous aider à vérifier la sécurité de la zone environnante lors du démarrage, du stationnement ou de l'arrêt du véhicule.

### Portée des images affichées à l'écran

(Affichage à l'écran)

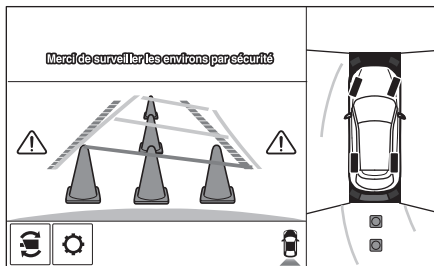

(Condition réelle)

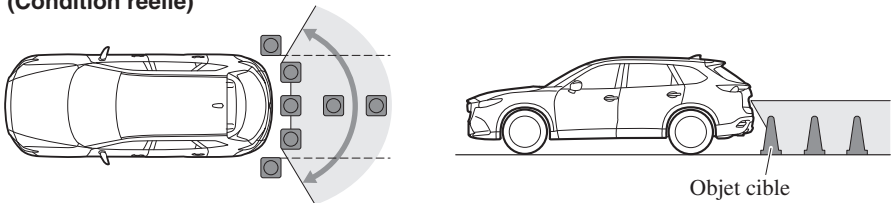

### **REMARQUE**

- Sur l'écran de vue de dessus, les zones en noir à l'avant et à l'arrière de l'image du véhicule et les zones où les images des caméras se rejoignent sont des angles morts.
- Étant donné que les images affichées sur l'écran de vue de dessus sont traitées à partir de chaque caméra, l'écran de vue de dessus peut s'afficher de la manière suivante.
  - Si une image contenant un objet d'une couleur bien visible est captée par l'une des caméras, l'écran entier peut être affecté et s'afficher dans cette couleur.
  - Les obstructions affichées dans la vue arrière peuvent ne pas s'afficher sur l'écran de vue de dessus.
  - Si la position ou l'angle d'une caméra change en raison de l'inclinaison du véhicule, l'image peut sembler déformée.
  - Les lignes sur la route peuvent sembler déformées au niveau des zones où les images des caméras se rejoignent.

· L'écran entier peut apparaître clair/foncé selon le niveau d'éclairage autour de l'une des caméras.

## Visualisation de l'écran

(Lorsque l'affichage des lignes de trajectoire anticipée du véhicule est activé)

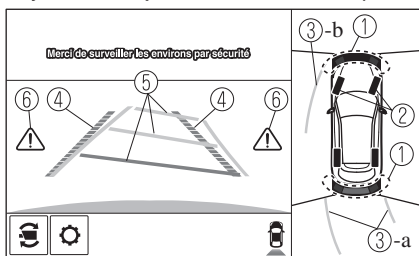

(Lorsque l'affichage des lignes de trajectoire anticipée du véhicule est désactivé)

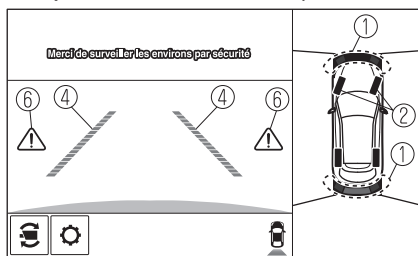

	Affichage/icône	Contenu
①	Vue du capteur de stationnement	Affiche la condition de détection du capteur de stationnement lorsque le capteur de stationnement est activé. Pour plus de détails, se référer à l'avertissement sonore et à l'indication de détection d'obstruction du capteur de stationnement. Se référer à Système de capteurs de stationnement à la page 4-293.
②	Icône de roue	Indique la direction des roues. Tournent conjointement avec les mouvements du volant.
③	Lignes de trajectoire anticipée du véhicule (jaunes)	Indique la trajectoire calculée approximative du véhicule. Tournent conjointement avec les mouvements du volant. a) Indique la trajectoire que devraient suivre les roues arrière. b) Indique la trajectoire que devrait suivre le côté extérieur du véhicule.
④	Lignes de largeur étendues du véhicule et lignes de guidage de distance (rouges/bleues)	Ces lignes de guidage indiquent approximativement la largeur du véhicule et la distance jusqu'à un point mesuré à partir de l'arrière du véhicule (à partir de l'extrémité du pare-chocs). <ul style="list-style-type: none"> <li>• Les lignes rouges indiquent les points situés à environ 0,5 m (19 po) de l'extrémité arrière du pare-chocs.</li> <li>• Les lignes bleues indiquent les points situés à environ 0,5 m (19 po) et jusqu'à 2 m (78 po) de l'extrémité arrière du pare-chocs.</li> </ul>

	<b>Affichage/icône</b>	<b>Contenu</b>
⑤	Lignes de guidage de distance sur la trajectoire anticipée du véhicule (rouges/jaunes)	<p>Ces lignes de guidage indiquent la distance approximative jusqu'à un point mesuré depuis l'arrière du véhicule (depuis l'extrémité du pare-chocs).</p> <ul style="list-style-type: none"> <li>• La ligne rouge indique le point situé à environ 0,5 m (19 po) de l'extrémité arrière du pare-chocs.</li> <li>• Les lignes jaunes indiquent les points situés à environ 1 m (39 po) et 2 m (78 po) de l'extrémité arrière du pare-chocs.</li> </ul>
⑥	Voyants de surveillance des angles morts (BSM)	<p>Indique que l'alerte de circulation transversale à l'arrière (RCTA) a fonctionné.</p> <p>Pour plus de détails, se reporter à Alerte de circulation transversale à l'arrière (RCTA).</p> <p>Se reporter à Alerte de circulation transversale à l'arrière (RCTA) à la page 4-149.</p>

**REMARQUE**

*Il est possible de modifier le réglage de manière à masquer les lignes de trajectoire anticipée du véhicule.*

*Se référer à la section Réglages dans le manuel d'utilisation de Mazda Connect.*

**Comment utiliser la fonction de lignes de trajectoire anticipée du véhicule**

**ATTENTION**

- *L'avant du véhicule pivote largement lorsque le volant est tourné en marche arrière. Maintenir une distance suffisante entre le véhicule et une obstruction.*
- *La portée de détection du capteur de stationnement est limitée. Par exemple, les obstructions se rapprochant sur le côté et les objets de faible hauteur peuvent ne pas être détectés. Toujours vérifier visuellement la sécurité du véhicule lors de la conduite. Pour plus de détails, se référer à l'avertissement sonore et à l'indication de détection d'obstruction du capteur de stationnement. Se référer à Système de capteurs de stationnement à la page 4-293.*

**REMARQUE**

- *Comme il peut y avoir une différence entre l'image affichée à l'écran, comme indiqué ci-dessous, et les conditions réelles du stationnement, toujours vérifier la sécurité à l'arrière du véhicule et dans la zone environnante directement avec les yeux.*
- *Même si l'extrémité arrière de l'espace de stationnement (ou du garage) affichée à l'écran et les lignes de guidage de distance semblent parallèles, il se peut qu'elles ne le soient pas réellement.*

· Lorsqu'on se gare dans un espace comportant une ligne de division sur un seul côté de l'espace de stationnement, il est possible que la ligne de division et la ligne de guidage de largeur du véhicule apparaissent parallèles, mais qu'elles ne le soient pas réellement.

· Ce qui suit est un exemple de véhicule en cours de stationnement où le volant est tourné vers la gauche lors de la marche arrière du véhicule. En reculant dans un espace de stationnement en sens inverse, la direction est inversée.

1. Reculer dans l'espace de stationnement en tournant le volant de manière à ce que le véhicule pénètre au centre de l'espace de stationnement.

(Affichage à l'écran)

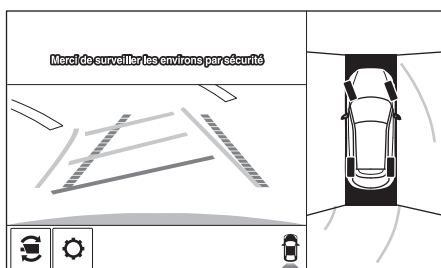

(Condition réelle)

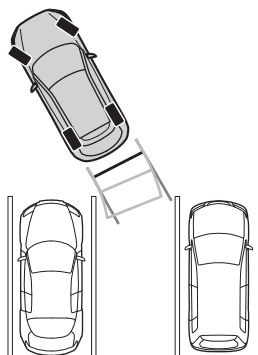

2. Après que le véhicule a commencé à entrer dans l'espace de stationnement, s'arrêter et régler le volant de manière que les distances entre les lignes de largeur du véhicule et les côtés de l'espace de stationnement à gauche et à droite soient approximativement égales, puis continuer à reculer lentement.
3. Lorsque les lignes de largeur du véhicule et les côtés de l'espace de stationnement sur la gauche et la droite sont parallèles, redresser le volant et reculer le véhicule lentement dans l'espace. Continuer à vérifier la zone environnant le véhicule, puis arrêter le véhicule à la meilleure position possible. (Si l'espace de stationnement comporte des lignes de division, vérifier si les lignes de guidage de largeur du véhicule leur sont bien parallèles.)



(Affichage à l'écran)

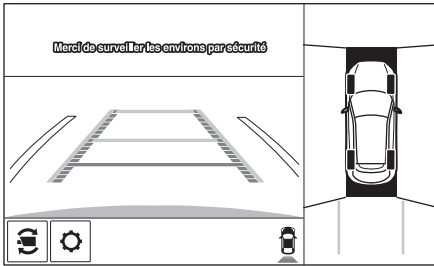

(Condition réelle)

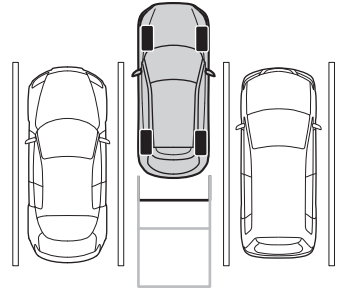

### ▼ Vue arrière grand angle

Utilisez la vue arrière grand angle pour vous aider à vérifier la sécurité de la zone environnante lors du démarrage, du stationnement ou de l'arrêt du véhicule.

#### Portée de l'image affichée

(Affichage à l'écran)

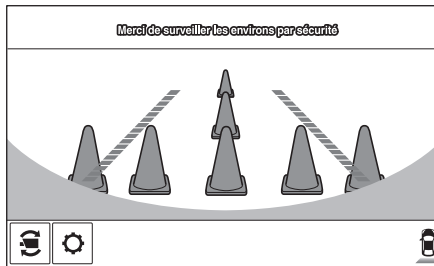

(Condition réelle)

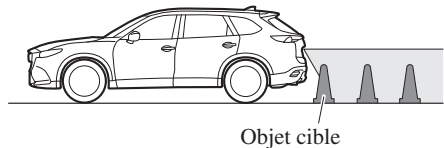
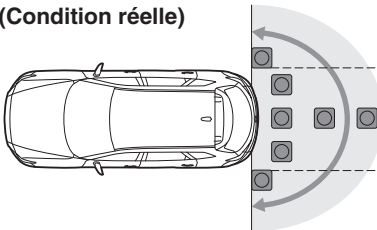

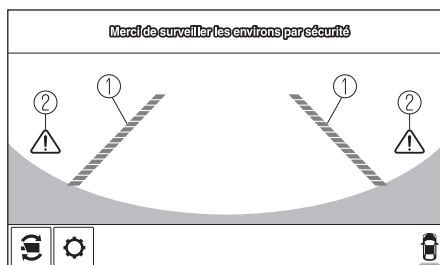
**Affichage de l'écran**

	Affichage/Icône	Contenu
①	Lignes de largeur étendues du véhicule et lignes de guidage de distance (rouges/bleues)	<p>Ces lignes de guidage indiquent approximativement la largeur du véhicule et la distance jusqu'à un point mesuré à partir de l'arrière du véhicule (à partir de l'extrémité du pare-chocs).</p> <ul style="list-style-type: none"> <li>• Les lignes rouges indiquent les points situés à environ 0,5 m (19 po) de l'extrémité arrière du pare-chocs.</li> <li>• Les lignes bleues indiquent les points situés à environ 0,5 m (19 po) et jusqu'à 2 m (78 po) de l'extrémité arrière du pare-chocs.</li> </ul>
②	Voyants de surveillance des angles morts (BSM)	<p>Indique que l'alerte de circulation transversale à l'arrière (RCTA) a fonctionné.</p> <p>Pour plus de détails, se reporter à Alerte de circulation transversale à l'arrière (RCTA).</p> <p>Se reporter à Alerte de circulation transversale à l'arrière (RCTA) à la page 4-149.</p>

**REMARQUE**

- L'indication de détection d'obstruction du capteur de stationnement ne s'affiche pas. Régler l'affichage de l'écran sur la vue de dessus/vue arrière si l'avertisseur sonore du capteur de stationnement retentit.
- L'écran de vue arrière grand angle affiche une image de l'arrière du véhicule sous un grand angle et corrige l'image pour aider à détecter les obstructions qui s'approchent par les côtés. Par conséquent, cette vue diffère de la vue réelle.

### ▼ Marge d'erreur entre la surface de la route à l'écran et la surface réelle de la route

Il peut y avoir une certaine marge d'erreur entre la surface de la route apparaissant à l'écran et la surface réelle de la route. Une marge d'erreur dans la distance perçue pourrait conduire à un accident, soyez donc conscient des conditions suivantes qui peuvent plus facilement produire des erreurs dans la distance perçue.

#### Le véhicule s'incline en raison du poids des passagers et de la cargaison.

Si le véhicule est incliné, les obstructions détectées par une caméra peuvent apparaître plus loin ou plus près qu'elles ne le sont en réalité.

#### Caméra avant

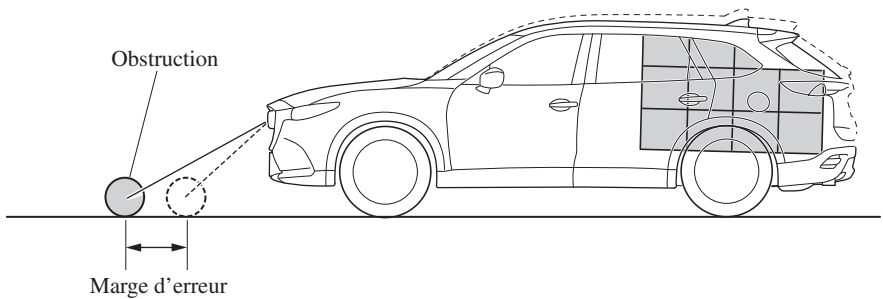

#### Caméra latérale

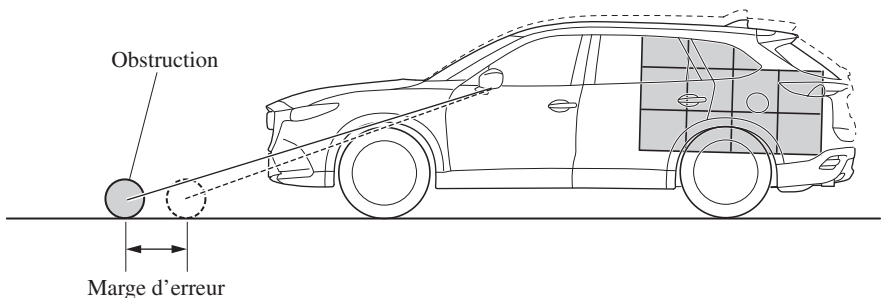

### Caméra arrière

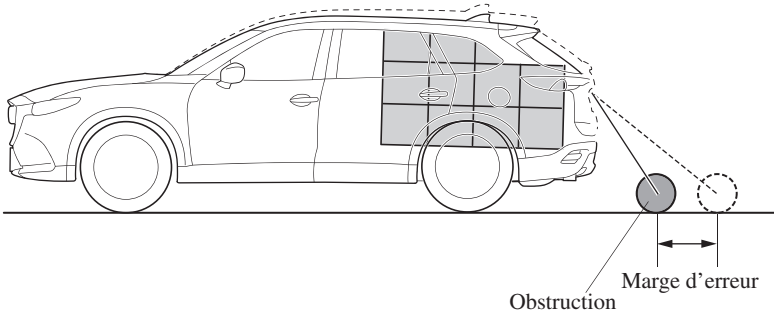

### La route monte ou descend de manière abrupte à l'avant ou à l'arrière du véhicule.

Si la route monte ou descend de manière abrupte à l'avant ou à l'arrière du véhicule, les obstructions détectées par la caméra peuvent sembler plus éloignées ou plus proches qu'elles ne le sont réellement.

### Caméra avant

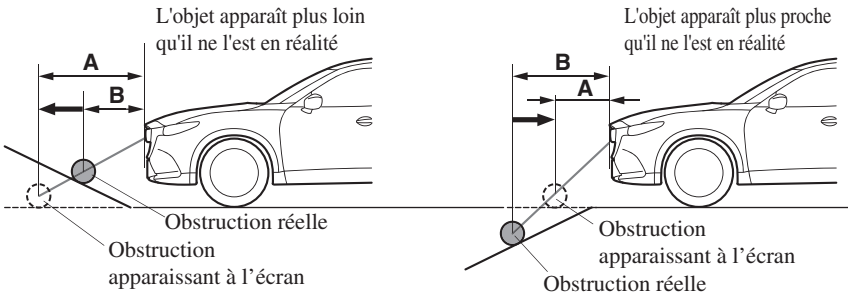

- A: distance de l'obstruction visualisée à l'écran
- B: distance réelle de l'obstruction par rapport au véhicule

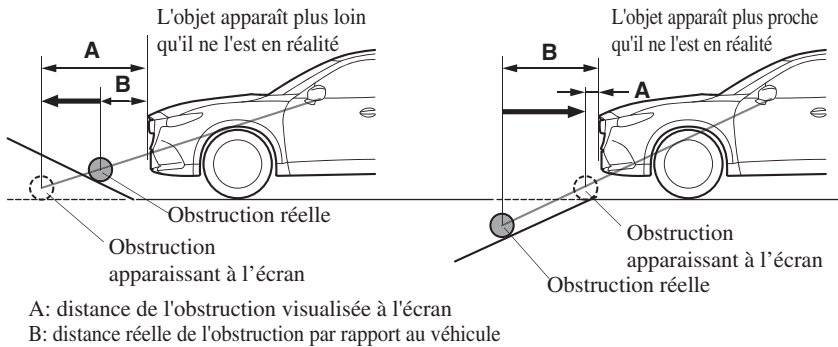
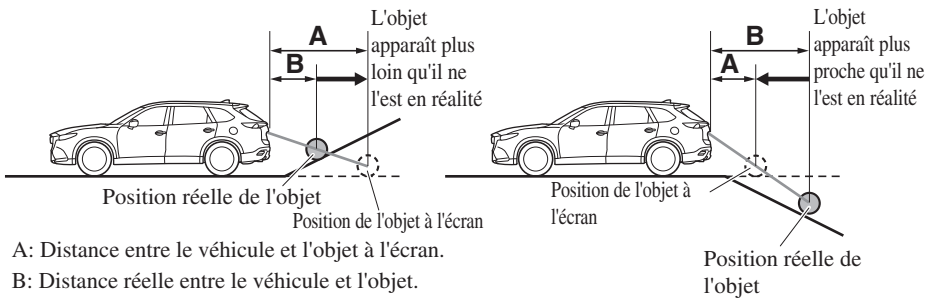
**Caméra latérale****Caméra arrière****REMARQUE**

*Si le véhicule est en pente, les obstructions détectées par la caméra peuvent apparaître plus loin ou plus près qu'elles ne le sont en réalité.*

**Objet tridimensionnel à l'avant ou à l'arrière du véhicule**

Étant donné que les lignes de guidage d'extrémité avant du véhicule ou les lignes de guidage de distance (caméra arrière) sont affichées sur la base d'une surface plane, la distance à l'objet en trois dimensions affichée sur l'écran est différente de la distance réelle.

## Caméra latérale

(Affichage à l'écran)

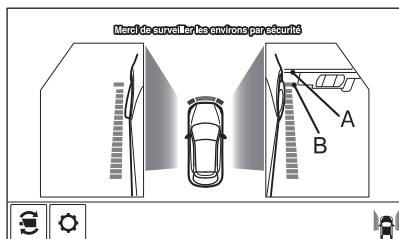

(Condition réelle)

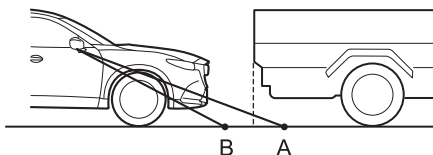

## Caméra arrière

(Affichage à l'écran)

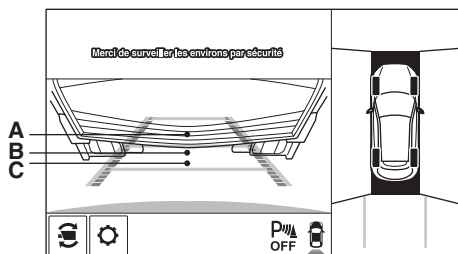

Distance détectée sur l'écran  $A > B > C$

(Condition réelle)

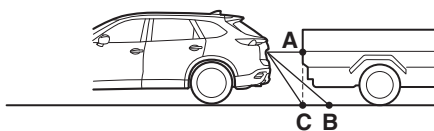

Distance réelle  $B > C = A$

## ▼ Indication de problème dans le système

Indication sur l'affichage central	Cause	Mesures correctives à prendre
"Aucun signal d'image reçu" s'affiche	L'unité de commande peut être endommagée.	Faire inspecter votre véhicule par un concessionnaire agréé Mazda.
L'écran est tout noir et rien n'apparaît	La caméra peut être endommagée.	Faire inspecter votre véhicule par un concessionnaire agréé Mazda.

## Moniteur de vue à 360° (Mazda Connect (Type B))\*

### ▼ Moniteur de vue à 360°

Le moniteur de vue à 360° est doté des fonctions suivantes qui aident le conducteur à vérifier la zone autour du véhicule à l'aide de diverses indications sur l'affichage central et d'un avertissement sonore lorsque le véhicule roule à basse vitesse ou lors du stationnement.

- **Vue d'oiseau**

La vue de dessus affiche une image aérienne du véhicule sur l'affichage central en combinant les images prises par les 4 caméras placées de tous les côtés du véhicule. La vue de dessus s'affiche sur le côté droit de l'écran lorsque l'écran de vue avant ou arrière est affiché. La vue de dessus aide le conducteur à vérifier la zone autour du véhicule lorsque celui-ci avance ou recule.

- **Vue avant/vue avant large**

L'image de l'avant du véhicule apparaît sur l'affichage central.

La vue avant aide le conducteur à vérifier l'avant du véhicule en affichant des lignes de guidage sur l'image affichée prise à l'avant du véhicule.

- **Vue de côté**

Les images prises des côtés avant gauche et droit du véhicule apparaissent sur l'affichage central.

La vue latérale aide le conducteur à vérifier les côtés avant du véhicule en affichant des lignes de guidage sur l'image affichée prise des côtés avant gauche et droit du véhicule.

- **Vue arrière/Vue arrière grand angle**

L'image de l'arrière du véhicule apparaît sur l'affichage central.

L'image de l'arrière aide le conducteur à vérifier l'arrière du véhicule en affichant des lignes de guidage sur l'image affichée prise à l'arrière du véhicule.

- **Capteur de stationnement**

S'il y a des obstructions près du véhicule lorsque la vue de dessus/vue latérale est affichée, une indication de détection d'obstruction apparaît au niveau du pare-chocs sur l'affichage central.

Les capteurs de stationnement utilisent des capteurs ultrasoniques pour détecter les obstructions autour du véhicule lorsque ce dernier roule à basse vitesse, par exemple lors du stationnement en garage ou en parallèle, et avertissent le conducteur de la distance approximative entre le véhicule et l'obstruction environnante en émettant un son et en affichant une indication de détection d'obstruction.

Se référer à Système de capteurs de stationnement à la page 4-304.

- **Alerte de circulation transversale à l'arrière (RCTA)**

S'il existe un risque de collision avec un véhicule en approche alors que la vue arrière/vue arrière grand angle est affichée, un avertissement apparaît sur l'affichage central.

L'alerte de circulation transversale à l'arrière (RCTA) utilise un capteur radar latéral arrière pour détecter les véhicules qui s'approchent des côtés arrière gauche et droit du

véhicule, et elle aide le conducteur à vérifier l'arrière du véhicule pendant qu'il recule en faisant clignoter les voyants de surveillance des angles morts (BSM) et en émettant un avertissement sonore.

Se reporter à Alerte de circulation transversale à l'arrière (RCTA) à la page 4-149.

## Portée du moniteur de vue à 360°

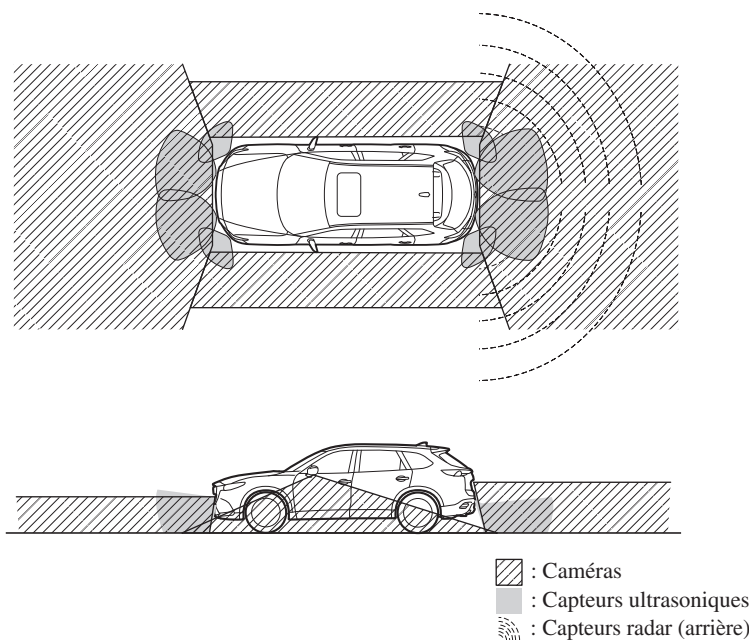

## **! PRUDENCE**

***Toujours vérifier la sécurité des alentours du véhicule avec les rétroviseurs et directement avec les yeux pendant la conduite :***

*Le moniteur de vue à 360° est un dispositif auxiliaire qui aide le conducteur à vérifier la sécurité des alentours du véhicule.*

*La portée des caméras et la capacité de détection des capteurs sont limitées. Par exemple, les zones en noir à l'avant et à l'arrière de l'image du véhicule et les zones où les images des caméras se rejoignent sont des angles morts pouvant cacher une obstruction. En outre, les lignes de largeur étendues et les lignes de trajectoire anticipée du véhicule doivent uniquement servir de référence, les images à l'écran peuvent différer des conditions réelles.*



 <b>ATTENTION</b>
--

- *Ne pas utiliser le moniteur de vue à 360° dans l'une des conditions suivantes.*
  - *Routes verglacées ou enneigées.*
  - *Des chaînes de roues ou une roue de secours temporaire sont installées.*
  - *Les portières avant ou arrière ne sont pas complètement fermées.*
  - *Le véhicule est sur une route en pente.*
  - *Les rétroviseurs extérieurs sont rabattus.*
- *Ne pas cogner la caméra avant/arrière, le pare-chocs avant, le hayon et les rétroviseurs extérieurs. La position de la caméra ou son angle d'installation pourrait dévier.*
- *Les caméras sont étanches. Ne pas démonter, modifier ou retirer une caméra.*
- *Le couvercle des caméras est en plastique dur, ne pas appliquer de décapant pour film d'huile, de solvants organiques, de cire ou d'agents de revêtement. Si l'un de ces agents entre en contact avec le couvercle d'une caméra, l'essuyer immédiatement à l'aide d'un chiffon doux.*
- *Ne pas frotter vivement ni nettoyer la lentille de la caméra avec un matériau abrasif ou une brosse dure. Cela pourrait rayer la lentille de la caméra et affecter négativement les images.*
- *S'adresser à un concessionnaire agréé Mazda pour faire réparer, peindre ou remplacer la caméra avant/arrière, le pare-chocs avant, le hayon et les rétroviseurs extérieurs.*
- *Respecter les mises en garde suivantes pour vous assurer que le moniteur de vue à 360° fonctionne normalement.*
  - *Ne pas modifier les suspensions du véhicule ni abaisser/soulever la carrosserie du véhicule, ou les deux.*
  - *Toujours utiliser des pneus du type et de la taille spécifiés pour l'avant et l'arrière. S'adresser à un concessionnaire agréé Mazda pour le remplacement des pneus.*
- *Lorsque l'affichage est froid, les images peuvent laisser des traces ou l'écran peut être plus sombre que d'habitude, ce qui rend difficile la vérification des alentours du véhicule. Toujours confirmer visuellement la sécurité de la zone à l'avant et autour du véhicule durant la conduite.*
- *La méthode de stationnement/arrêt du véhicule à l'aide du moniteur de vue à 360° diffère selon les conditions routières et l'état du véhicule. Le moment et la façon de tourner le volant varient en fonction de la situation, c'est pourquoi il convient de toujours vérifier les alentours du véhicule directement avec les yeux lors de l'utilisation du système. Aussi, avant d'utiliser le système, toujours s'assurer que le véhicule peut être stationné/ arrêté dans le parking/espace de stationnement.*

## REMARQUE

- Si des gouttes d'eau, de neige ou de boue adhèrent aux lentilles de caméra, les essuyer avec un chiffon doux. Si les lentilles de caméra sont particulièrement sales, les nettoyer à l'aide d'un détergent doux.
- Si la lentille de la caméra est touchée ou s'il y a de la saleté dessus, cela pourrait affecter l'image à l'écran. Essuyer la lentille à l'aide d'un chiffon doux.
- Si l'endroit où la caméra est installée, comme le pare-chocs avant, le hayon ou les rétroviseurs extérieurs, a été endommagé lors d'un accident de voiture, la caméra (position, angle d'installation) peut avoir changé. Toujours s'adresser à un concessionnaire agréé Mazda pour faire inspecter le véhicule.
- Si la caméra est soumise à des variations de température excessives, par exemple en versant de l'eau chaude sur la caméra par temps froid, le moniteur de vue à 360° risque de ne pas fonctionner normalement.
- Si la tension de la batterie est faible, l'écran peut être temporairement difficile à voir, mais cela n'indique pas un problème.
- Le moniteur de vue à 360° présente des limites. Les objets en-dessous ou à proximité des deux extrémités du pare-chocs ne peuvent pas être affichés.
- Les obstructions situées au-dessus de la plage d'image supérieure de la caméra ne sont pas affichées.
- Dans les conditions suivantes, l'écran peut être difficile à voir, mais cela n'indique pas un problème.
  - La température près de la lentille est élevée/basse.
  - Conditions pluvieuses, gouttelettes d'eau sur la caméra ou humidité élevée.
  - Boue ou corps étrangers près de la caméra.
  - Une lumière extrêmement vive, telle que la lumière du soleil ou des phares, frappe directement la lentille de la caméra.
  - Les environs sont éclairés par des lumières de véhicules, des lumières fluorescentes ou des lumières à DEL (l'écran peut clignoter).
  - Des points foncés ou blancs extrêmement petits apparaissent à l'écran (les points peuvent clignoter).
- Étant donné que la caméra du moniteur de vue à 360° utilise une lentille spéciale, la distance affichée à l'écran diffère de la distance réelle.
- Les obstructions affichées à l'écran peuvent apparaître différemment qu'en réalité. (Les obstructions peuvent sembler être tombées, plus grandes ou plus longues qu'elles ne le sont réellement.)
- Ne pas apposer d'autocollants sur une caméra ou dans la zone autour de celle-ci. De plus, ne pas installer d'accessoires ni de plaque d'immatriculation à chiffres/caractères éclairés autour d'une caméra. Sinon, la caméra risque de ne pas afficher correctement les conditions environnantes.

- *Seules les images arrière et arrière grand angle qui apparaissent sur l'écran d'affichage des images provenant de la caméra du moniteur de vue à 360° sont des images inversées (images en miroir).*
- **Informations sur les logiciels à source libre/ouverte**  
*Ce produit comprend des sources libres/ouvertes. Des informations sur la licence et le code source sont disponibles à l'adresse URL suivante.  
<https://www.denso.com/global/en/opensource/svss/mazda/>*

## ▼ Types d'images affichées à l'écran

### Vue de dessus/Vue avant

Affiche une image de la zone autour du véhicule et de l'avant du véhicule.

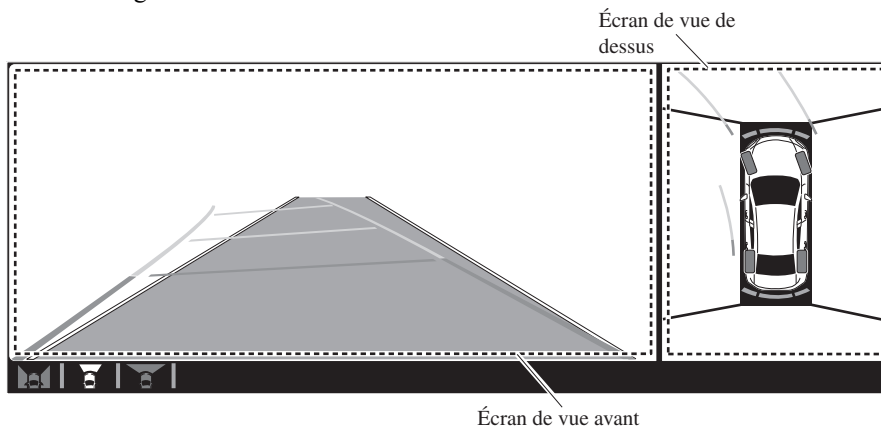

### Vue de dessus/Vue avant grand angle

Affiche une image de la zone autour du véhicule et de l'avant du véhicule (zone large).

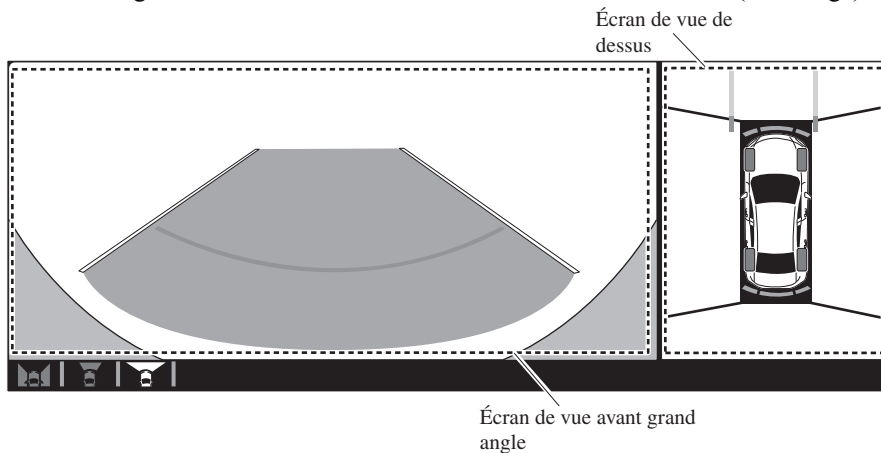

### Vue de côté

Affiche une image des côtés gauche et droit du véhicule.

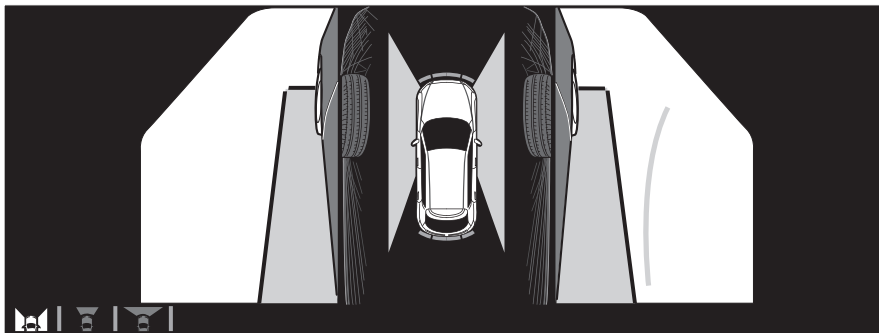

### Vue de dessus/Vue arrière

Affiche une image de la zone autour du véhicule et de l'arrière du véhicule.

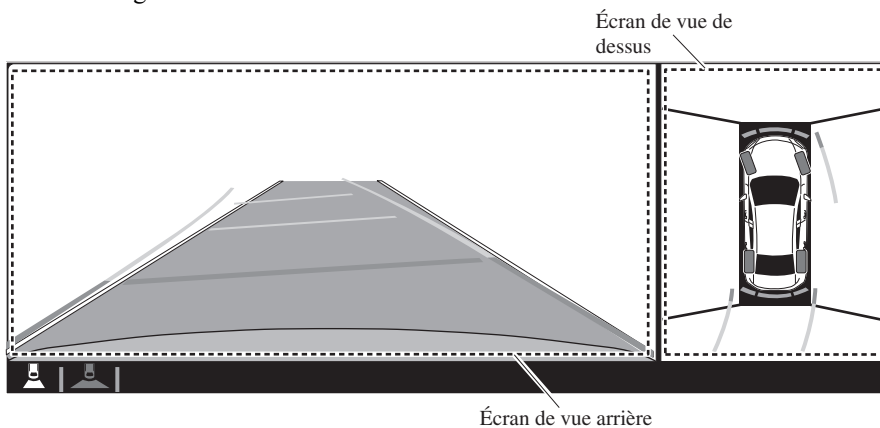

## Vue de dessus/Vue arrière grand angle

Affiche une image de la zone autour du véhicule et de l'arrière du véhicule (zone large).

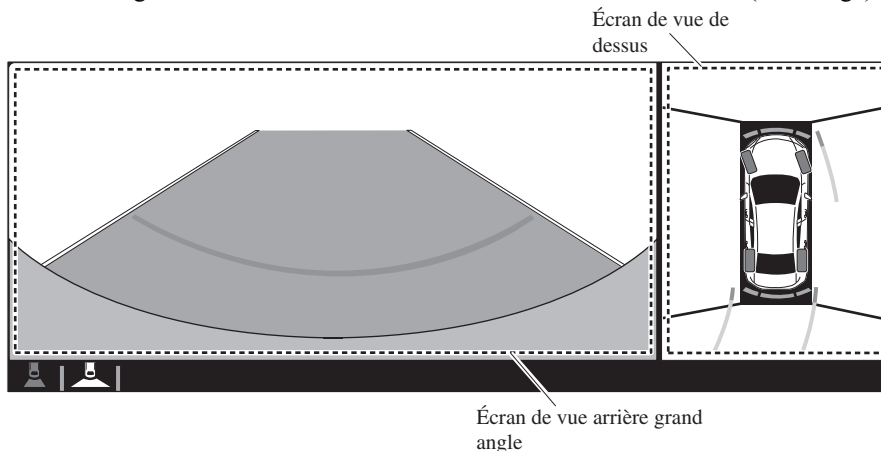

### ▼ Comment utiliser le système

## Vue de dessus/Vue avant, vue de dessus/vue avant grand angle, vue latérale

### Indication

Les images sont affichées à l'écran lorsque vous appuyez sur l'interrupteur du Moniteur de vue à 360° et que toutes les conditions suivantes remplies.

- Le contacteur est activé.

- Le levier sélecteur n'est pas en position de marche arrière (R).

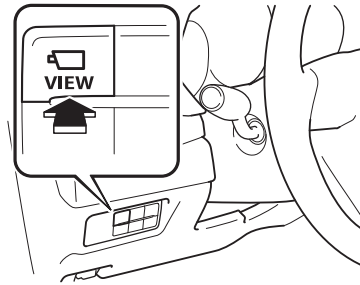

### Basculement entre les affichages

L'écran affiché peut être modifié à chaque fois que l'interrupteur du moniteur de vue à 360° est enfoncé.

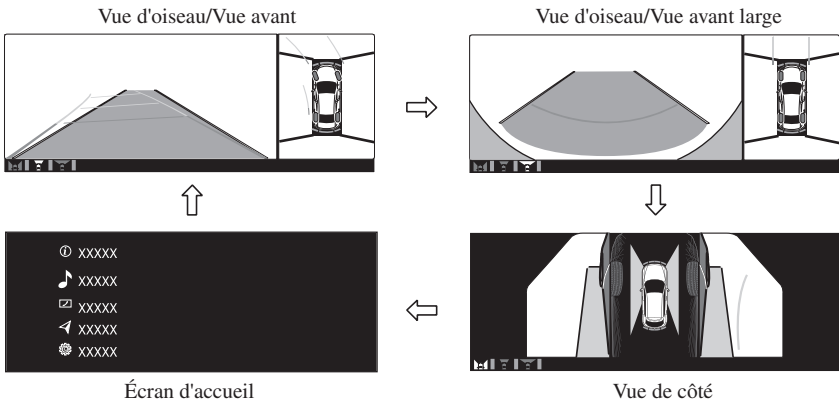

### REMARQUE

- Lorsque le levier sélecteur est en position R, l'écran affiché ne bascule pas sur la vue de dessus/vue avant, vue de dessus/vue avant grand angle ou la vue latérale.
- L'affichage de la vue de dessus/vue avant, de la vue de dessus/vue avant grand angle ou de la vue latérale s'arrête, même lorsque les conditions d'affichage sont remplies, si l'une des conditions suivantes se produit.
  - Lorsqu'un interrupteur est actionné autour du bouton de commande.
  - Le levier sélecteur est déplacé en position P (affiché lorsque le levier sélecteur est sur une position autre que P).
  - (Affiché lorsque la vitesse du véhicule est inférieure à 15 km/h (9,3 mi/h))
    - 4 minutes et 30 secondes se sont écoulées.
    - La vitesse du véhicule est d'environ 15 km/h (9,3 mi/h) ou plus.

· **(Affiché lorsque la vitesse du véhicule est d'environ 15 km/h (9,3 mi/h) ou plus)**

- La vitesse du véhicule est d'environ 15 km/h (9,3 mi/h) ou plus après que 8 secondes se sont écoulées depuis que l'interrupteur du moniteur de vue à 360° a été enfoncé.
- 4 minutes et 22 secondes se sont écoulées depuis le moment où le véhicule roulait à moins de 15 km/h (9,3 mi/h) après que 8 secondes s'étaient écoulées depuis que l'interrupteur du moniteur de vue à 360° avait été enfoncé.
- Les réglages du moniteur de vue à 360° peuvent être modifiés de la manière suivante. Se référer à la section Settings dans le manuel d'utilisation de Mazda Connect.
- Affichage automatique du moniteur de vue à 360° lorsque le capteur ultrasonique détecte une obstruction.
- Affichage automatique du moniteur de vue à 360° lorsque le contacteur est positionné sur ON.
- Niveau de priorité de l'écran au lancement du système.

### Vue de dessus/vue arrière, vue de dessus/vue arrière grand angle

La vue de dessus/vue arrière, vue de dessus/vue arrière grand angle s'affiche lorsque toutes les conditions suivantes sont remplies.

- Le contacteur est activé.
- Le levier sélecteur se trouve dans la position R.

### **Basculement entre les affichages**

L'écran affiché peut être modifié à chaque fois que l'interrupteur du moniteur de vue à 360° est enfoncé.

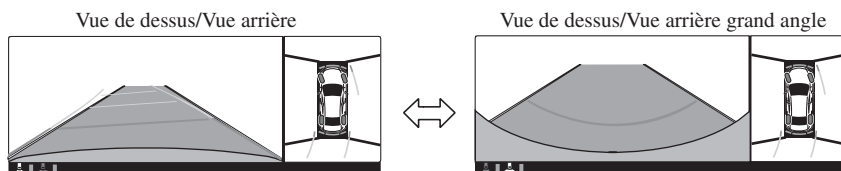

### **REMARQUE**

- La vue de dessus/vue arrière et la vue de dessus/vue arrière grand angle s'affichent automatiquement, que l'interrupteur du moniteur de vue à 360° soit activé ou désactivé, lorsque vous déplacez le levier sélecteur en position R.
- La vue de dessus/vue arrière et la vue de dessus/vue arrière grand angle affichent l'écran précédemment affiché.
- Il est possible de modifier le réglage de manière à afficher la vue de dessus/vue avant lors du passage de la marche arrière à une marche avant sans actionner l'interrupteur du moniteur de vue à 360°, afin de vérifier l'avant du véhicule pendant le stationnement parallèle.  
Se référer à la section Settings dans le manuel d'utilisation de Mazda Connect.



**Fonctionnement de l'écran/icône****⚠ PRUDENCE**

**Toujours arrêter le véhicule pour régler la qualité d'image du moniteur de vue à 360°.**

Ne pas régler la qualité d'image du moniteur de vue à 360° pendant la conduite. Si vous réglez la qualité d'image du moniteur de vue à 360° (comme la luminosité, le contraste, le ton et la densité des couleurs) en conduisant, vous pourriez provoquer un accident.

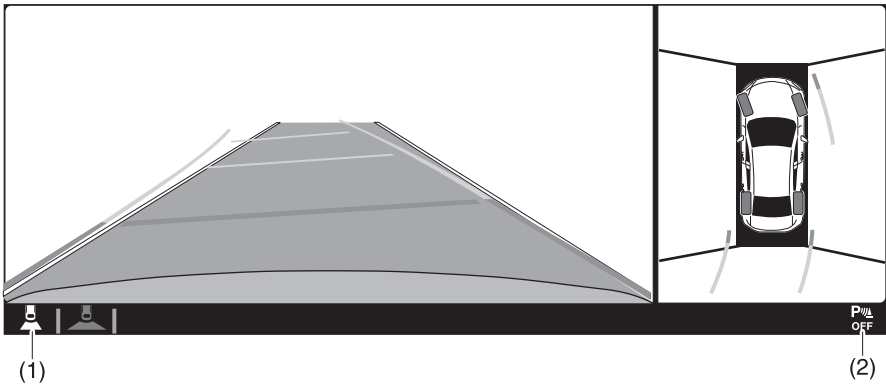

	Affichage/icône	Contenu
(1)	Icône d'état	Indique quelle image est affichée parmi la vue avant/vue avant grand angle/vue latérale/vue arrière/vue arrière grand angle.
(2)	Icône d'état du capteur de stationnement	Indique que le capteur de stationnement a un problème ou qu'il est éteint.

**▼ Vue de dessus/Vue avant**

Utilisez la vue de dessus/vue avant pour vous aider à vérifier la sécurité de la zone environnante lors du démarrage, du stationnement ou de l'arrêt du véhicule.

## Plage d'affichage

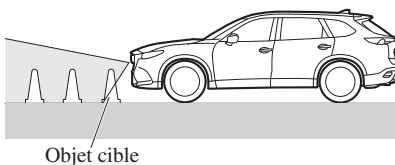
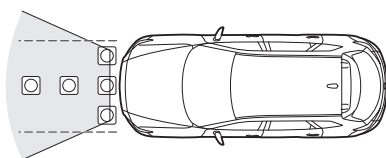
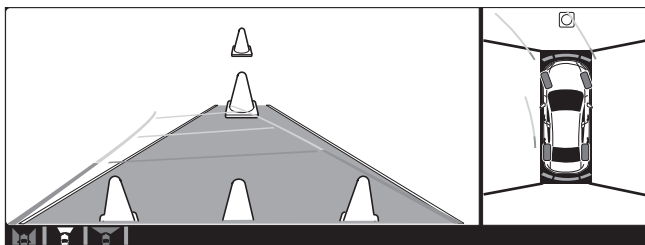

### **REMARQUE**

- Sur l'écran de vue de dessus, les zones en noir à l'avant et à l'arrière de l'image du véhicule et les zones où les images des caméras se rejoignent sont des angles morts.
- Étant donné que les images affichées sur l'écran de vue de dessus sont traitées à partir de chaque caméra, l'écran de vue de dessus peut s'afficher de la manière suivante.
- Si une image contenant un objet d'une couleur bien visible est captée par l'une des caméras, la zone d'écran de chaque caméra peut être affectée et s'afficher dans cette couleur.
- Les obstructions affichées dans la vue avant peuvent ne pas s'afficher sur l'écran de vue de dessus.
- Si la position ou l'angle d'une caméra change en raison de l'inclinaison du véhicule, l'image peut sembler déformée.
- Les lignes sur la route peuvent sembler déformées au niveau des zones où les images des caméras se rejoignent.
- La zone d'écran de chaque caméra peut apparaître claire/foncée selon le niveau d'éclairage autour de l'une des caméras.

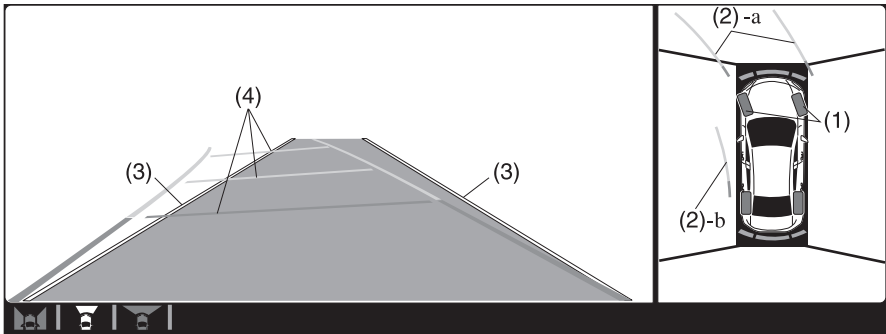
**Affichage de l'écran**

	Affichage/Icône	Contenu
(1)	Icône de roue	Indique la direction des roues. Se déplace en même temps que le volant.
(2)	Lignes de trajectoire anticipée du véhicule (jaunes et rouges)	Indique approximativement la trajectoire anticipée du véhicule. Se déplace en même temps que le volant. a) Indique la trajectoire que devrait suivre l'extrémité du pare-chocs avant. b) Indique la trajectoire que devrait suivre le côté intérieur du véhicule.
(3)	Lignes de largeur étendues du véhicule (bleues)	Indique approximativement la largeur du véhicule.
(4)	Lignes de guidage de distance sur la trajectoire anticipée du véhicule (jaunes et rouges)	Indique la distance (à partir de l'extrémité avant du pare-chocs) devant le véhicule. <ul style="list-style-type: none"> <li>• La ligne rouge indique le point situé à environ 0,5 m (19 po) de l'extrémité avant du pare-chocs.</li> <li>• Les lignes jaunes indiquent les points situés à environ 1,0 m (39 in) et 2,0 m (78 in) de l'extrémité avant du pare-chocs.</li> </ul>

**! ATTENTION**

*La portée de détection du capteur de stationnement est limitée. Par exemple, les obstructions se rapprochant sur le côté et les objets de faible hauteur peuvent ne pas être détectés.*

*Toujours vérifier visuellement la sécurité du véhicule lors de la conduite.*

*Pour plus de détails, se référer à l'avertissement sonore et à l'indication de détection d'obstruction du capteur de stationnement.*

*Se référer à Système de capteurs de stationnement à la page 4-304.*

## **REMARQUE**

Il est possible de modifier le réglage de manière à masquer les lignes de trajectoire anticipée du véhicule.

Se référer à la section Paramètres dans le manuel d'utilisation de Mazda Connect.

## **Comment utiliser la fonction de lignes de trajectoire anticipée du véhicule**

(Affichage à l'écran)

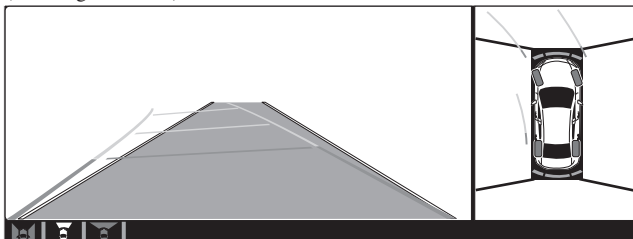

(Condition réelle)

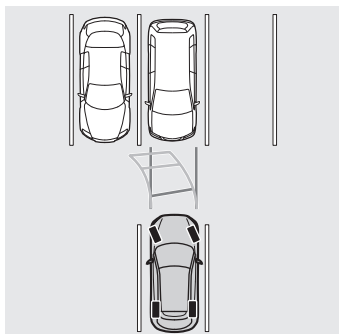

Veiller à ce qu'il n'y ait pas d'obstructions sur les lignes de trajectoire anticipée du véhicule. Conduire le véhicule vers l'avant en tournant le volant de façon à ce qu'aucune obstruction ne se trouve sur les lignes de trajectoire anticipée.

## **▼ Vue de dessus/Vue avant grand angle**

Utilisez la vue de dessus/vue avant grand angle pour vous aider à vérifier la sécurité de la zone environnante lors du démarrage et du passage à une intersection en T ou d'une intersection ordinaire.

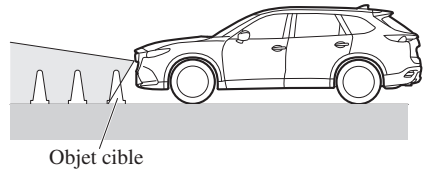
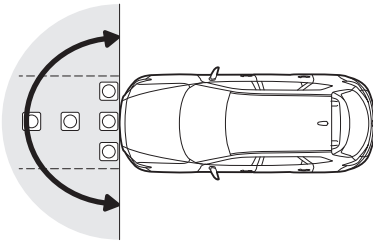
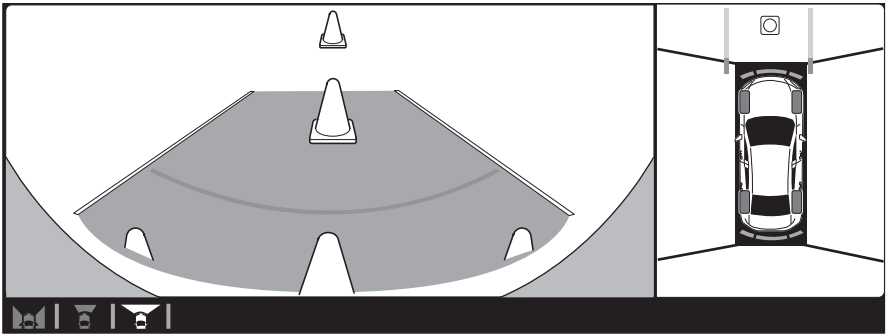
**Plage d'affichage****REMARQUE**

- Sur l'écran de vue de dessus, les zones en noir à l'avant et à l'arrière de l'image du véhicule et les zones où les images des caméras se rejoignent sont des angles morts.
- Étant donné que les images affichées sur l'écran de vue de dessus sont traitées à partir de chaque caméra, l'écran de vue de dessus peut s'afficher de la manière suivante.
  - Si une image contenant un objet d'une couleur bien visible est captée par l'une des caméras, la zone d'écran de chaque caméra peut être affectée et s'afficher dans cette couleur.
  - Les obstructions affichées dans la vue avant peuvent ne pas s'afficher sur l'écran de vue de dessus.
  - Si la position ou l'angle d'une caméra change en raison de l'inclinaison du véhicule, l'image peut sembler déformée.
  - Les lignes sur la route peuvent sembler déformées au niveau des zones où les images des caméras se rejoignent.
  - La zone d'écran de chaque caméra peut apparaître claire/foncée selon le niveau d'éclairage autour de l'une des caméras.

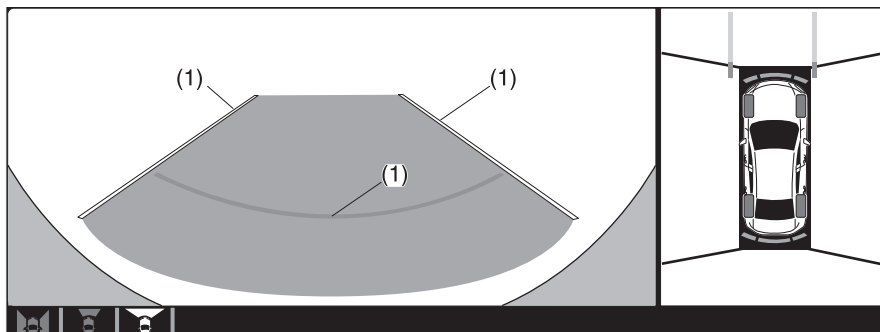
**Affichage de l'écran**

	Affichage/ Icône	Contenu
(1)	Lignes de largeur étendues du véhicule et lignes de guidage de distance (bleues et rouges)	Indique approximativement la largeur du véhicule et la distance (à partir de l'extrémité avant du pare-chocs) devant le véhicule. <ul style="list-style-type: none"> <li>• Les lignes rouges indiquent les points situés à environ 0,5 m (19 po) de l'extrémité avant du pare-chocs.</li> </ul>

**REMARQUE**

*L'écran de vue avant grand angle affiche une image de l'avant du véhicule sous un grand angle et corrige l'image pour aider à détecter les obstructions qui s'approchent par les côtés. Par conséquent, cette vue diffère de la vue réelle.*

**▼ Vue latérale**

Utilisez la vue latérale pour vous aider à vérifier la sécurité de la zone environnante lors du démarrage, du stationnement ou de l'arrêt du véhicule.

**Plage d'affichage**

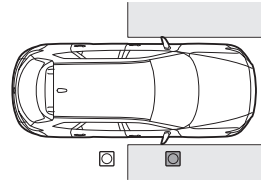
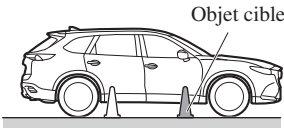
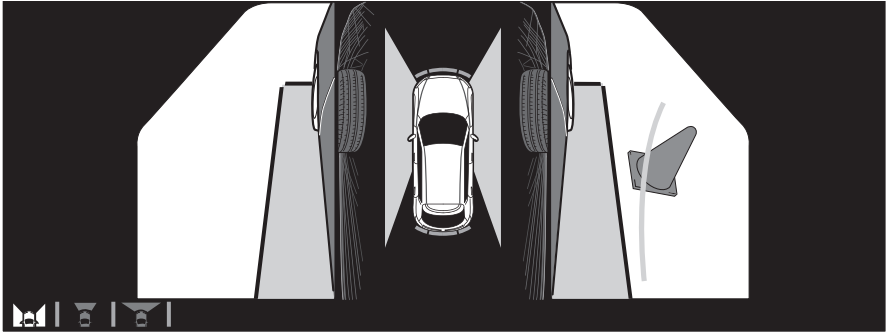

**Affichage de l'écran**

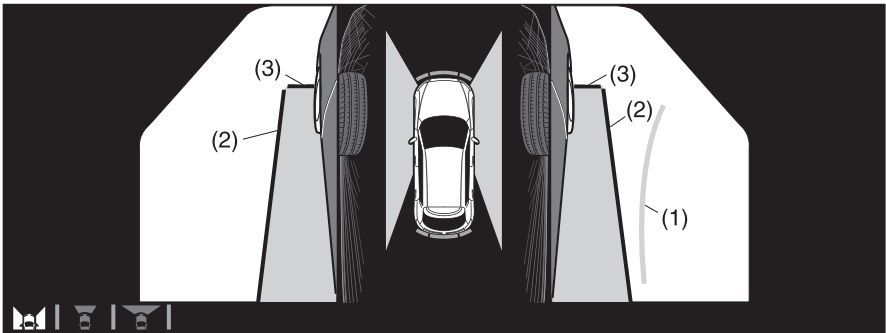

	Affichage/ Icône	Contenu
(1)	Lignes de trajectoire anticipée du véhicule (jaunes)	Indique approximativement la trajectoire anticipée du véhicule. Se déplace en même temps que le volant. Les lignes de trajectoire anticipée du véhicule (jaune) indiquent la trajectoire que devrait suivre le côté intérieur du véhicule.
(2)	Lignes de guidage parallèle du véhicule (bleues)	Indique la largeur approximative du véhicule, en incluant les rétroviseurs extérieurs.

	Affichage/Icône	Contenu
(3)	Lignes de guidage d'extrémité avant du véhicule (bleues)	Indique le point situé à environ 0,25 m (9,8 po) de l'extrémité avant du véhicule (extrémité avant du pare-chocs).

**REMARQUE**

Il est possible de modifier le réglage de manière à masquer les lignes de trajectoire anticipée du véhicule.

Se référer à la section Paramètres dans le manuel d'utilisation de Mazda Connect.

**Comment utiliser la fonction de lignes de trajectoire anticipée du véhicule**

(Affichage à l'écran)

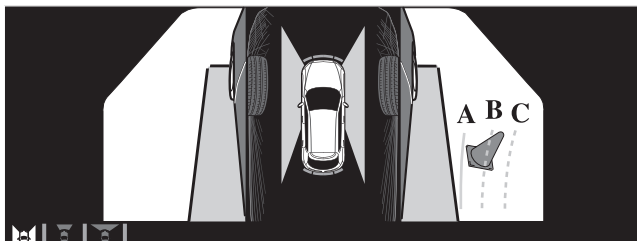

(Condition réelle)

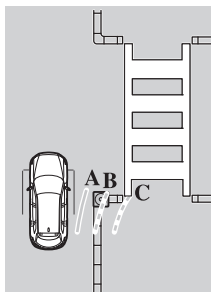

Veiller à ce qu'il n'y ait pas d'obstructions sur les lignes de trajectoire anticipée du véhicule. Tourner le volant de manière à ce que les lignes de trajectoire anticipée du véhicule se déplacent à l'intérieur de l'obstruction (A) et faites avancer le véhicule jusqu'à franchir l'obstruction.

Si les lignes de trajectoire anticipée du véhicule se trouvent sur une obstruction (B) ou à l'extérieur de l'obstruction (C), le véhicule peut heurter l'obstruction en tournant brusquement le volant.



**⚠ ATTENTION**

- *La portée de détection du capteur de stationnement est limitée. Par exemple, les obstructions se rapprochant sur le côté et les objets de faible hauteur peuvent ne pas être détectés. Toujours vérifier visuellement la sécurité du véhicule lors de la conduite. Pour plus de détails, se référer à l'avertissement sonore et à l'indication de détection d'obstruction du capteur de stationnement.  
Se référer à Système de capteurs de stationnement à la page 4-304.*
- *Ne plus tourner le volant avant que le véhicule n'ait franchi l'obstruction, même si celle-ci n'est pas visible sur la vue latérale. En tournant davantage le volant, le véhicule risque de heurter l'obstruction s'il tourne brusquement.*

**REMARQUE**

- *Étant donné qu'il peut y avoir une différence entre l'image affichée à l'écran et les conditions réelles, toujours vérifier la sécurité de la zone environnante en utilisant les rétroviseurs et directement avec les yeux pendant la conduite.*
- *Même si l'objet affiché à l'écran, comme un trottoir ou une ligne de division d'une place de stationnement, et les lignes de guidage parallèle du véhicule semblent parallèles, il se peut qu'ils ne le soient pas.*

**▼ Vue de dessus/Vue arrière**

Utilisez la vue de dessus/vue arrière pour vous aider à vérifier la sécurité de la zone environnante lors du démarrage, du stationnement ou de l'arrêt du véhicule.

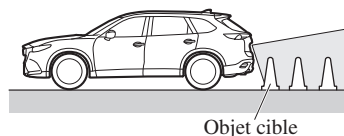
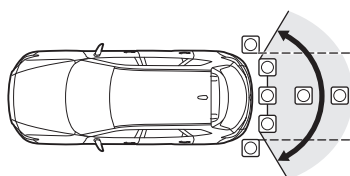
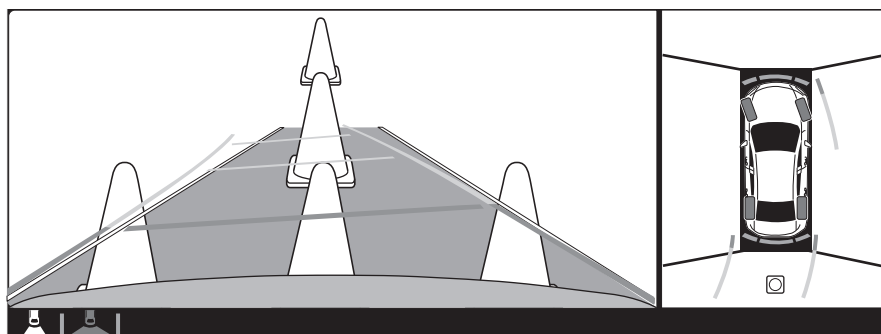
**Portée de l'image affichée****REMARQUE**

- Sur l'écran de vue de dessus, les zones en noir à l'avant et à l'arrière de l'image du véhicule et les zones où les images des caméras se rejoignent sont des angles morts.
- Étant donné que les images affichées sur l'écran de vue de dessus sont traitées à partir de chaque caméra, l'écran de vue de dessus peut s'afficher de la manière suivante.
  - Si une image contenant un objet d'une couleur bien visible est captée par l'une des caméras, la zone d'écran de chaque caméra peut être affectée et s'afficher dans cette couleur.
  - Les obstructions affichées dans la vue arrière peuvent ne pas s'afficher sur l'écran de vue de dessus.
  - Si la position ou l'angle d'une caméra change en raison de l'inclinaison du véhicule, l'image peut sembler déformée.
  - Les lignes sur la route peuvent sembler déformées au niveau des zones où les images des caméras se rejoignent.
  - La zone d'écran de chaque caméra peut apparaître claire/foncée selon le niveau d'éclairage autour de l'une des caméras.

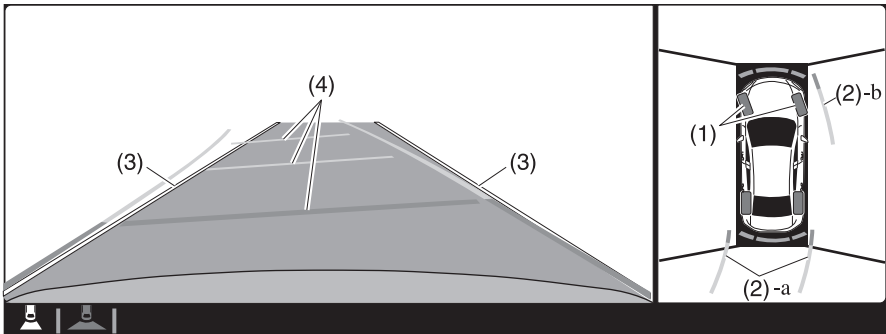
**Affichage de l'écran**

	<b>Affichage/ Icône</b>	<b>Contenu</b>
(1)	Icône de roue	Indique la direction des roues. Se déplace en même temps que le volant.
(2)	Lignes de trajectoire anticipée du véhicule (jaunes et rouges)	Indique approximativement la trajectoire anticipée du véhicule. Se déplace en même temps que le volant. a) Indique la trajectoire que devrait suivre l'extrémité du pare-chocs arrière. b) Indique la trajectoire que devrait suivre le côté extérieur du véhicule.
(3)	Lignes de largeur étendues du véhicule (bleues)	Ces lignes de guidage indiquent la largeur approximative du véhicule.
(4)	Lignes de guidage de distance sur la trajectoire anticipée du véhicule (jaunes et rouges)	Ces lignes de guidage indiquent la distance approximative jusqu'à un point mesuré à partir de l'arrière du véhicule (à partir de l'extrémité du pare-chocs).  <ul style="list-style-type: none"> <li>• La ligne rouge indique le point situé à environ 0,5 m (19 po) de l'extrémité arrière du pare-chocs.</li> <li>• Les lignes jaunes indiquent les points situés à environ 1,0 m (39 in) et 2,0 m (78 in) de l'extrémité arrière du pare-chocs.</li> </ul>

**REMARQUE**

*Il est possible de modifier le réglage de manière à masquer les lignes de trajectoire anticipée du véhicule.*

*Se référer à la section Paramètres dans le manuel d'utilisation de Mazda Connect.*

**Comment utiliser la fonction de lignes de trajectoire anticipée du véhicule**



- *L'avant du véhicule pivote largement lorsque le volant est tourné en marche arrière. Maintenir une distance suffisante entre le véhicule et une obstruction.*
- *La portée de détection du capteur de stationnement est limitée. Par exemple, les obstructions se rapprochant sur le côté et les objets de faible hauteur peuvent ne pas être détectés. Toujours vérifier visuellement la sécurité du véhicule lors de la conduite. Pour plus de détails, se référer à l'avertissement sonore et à l'indication de détection d'obstruction du capteur de stationnement. Se référer à Système de capteurs de stationnement à la page 4-304.*

### **REMARQUE**

- *Comme il peut y avoir une différence entre l'image affichée à l'écran, comme indiqué ci-dessous, et les conditions réelles du stationnement, toujours vérifier la sécurité à l'arrière du véhicule et dans la zone environnante directement avec les yeux.*
  - *Même si l'extrémité arrière de l'espace de stationnement (ou du garage) affichée à l'écran et les lignes de guidage de distance semblent parallèles, il se peut qu'elles ne le soient pas réellement.*
  - *Lorsque que vous garez le véhicule dans un espace de stationnement dont la ligne de séparation n'est située que d'un seul côté, même si la ligne de séparation et la ligne de guidage de largeur du véhicule semblent parallèles, il se peut qu'elles ne le soient pas réellement.*
- *Ce qui suit est un exemple de véhicule en cours de stationnement où le volant est tourné vers la gauche lors de la marche arrière du véhicule. En reculant dans un espace de stationnement en sens inverse, la direction est inversée.*

1. Reculer dans l'espace de stationnement en tournant le volant de manière à ce que le véhicule pénètre au centre de l'espace de stationnement.

(Affichage à l'écran)

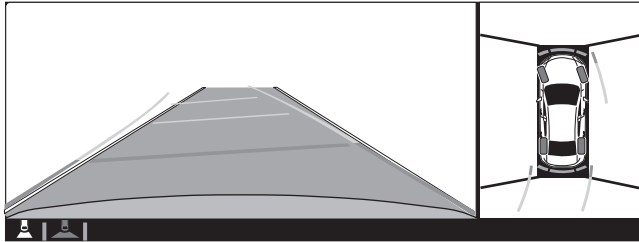

(Condition réelle)

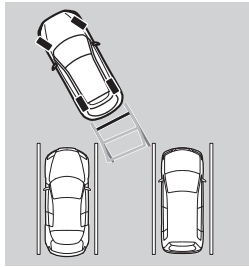

2. Après que le véhicule a commencé à entrer dans l'espace de stationnement, s'arrêter et régler le volant de manière que les distances entre les lignes de largeur du véhicule et les côtés de l'espace de stationnement à gauche et à droite soient approximativement égales, puis continuer à reculer lentement.
3. Une fois que les lignes de largeur du véhicule et les côtés de l'espace de stationnement à gauche et à droite sont parallèles, redresser les roues et reculer lentement dans l'espace de stationnement. Continuer à vérifier la zone environnant le véhicule, puis arrêter le véhicule à la meilleure position possible. (Si l'espace de stationnement comporte des

lignes de division, vérifier si les lignes de guidage de largeur du véhicule leur sont bien parallèles.)

(Affichage à l'écran)

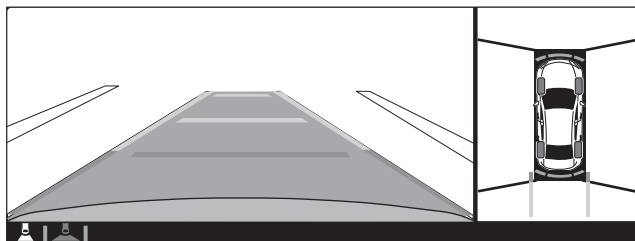

(Condition réelle)

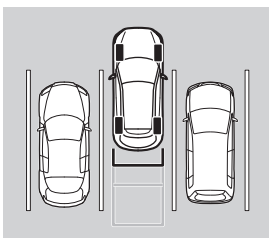

## ▼ Vue de dessus/Vue arrière grand angle

Utilisez la vue de dessus/vue arrière grand angle pour vous aider à vérifier la sécurité de la zone environnante lors du démarrage, du stationnement ou de l'arrêt du véhicule.

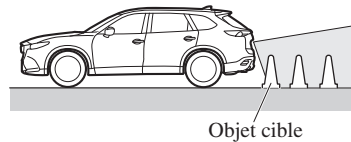
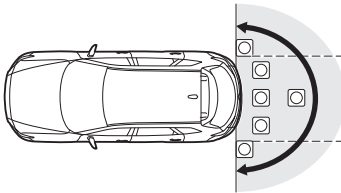
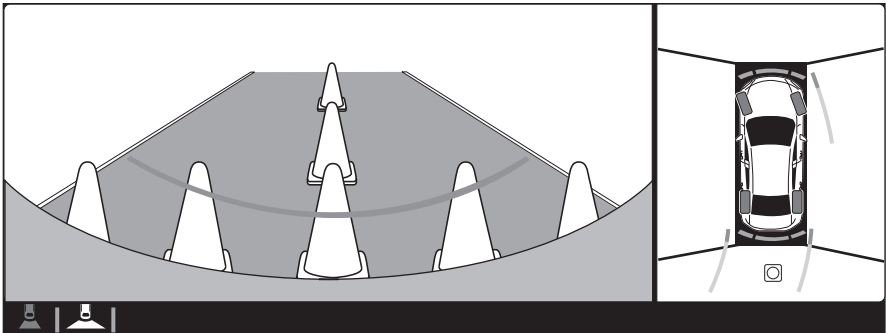
**Portée de l'image affichée****REMARQUE**

- Sur l'écran de vue de dessus, les zones en noir à l'avant et à l'arrière de l'image du véhicule et les zones où les images des caméras se rejoignent sont des angles morts.
- Étant donné que les images affichées sur l'écran de vue de dessus sont traitées à partir de chaque caméra, l'écran de vue de dessus peut s'afficher de la manière suivante.
  - Si une image contenant un objet d'une couleur bien visible est captée par l'une des caméras, la zone d'écran de chaque caméra peut être affectée et s'afficher dans cette couleur.
  - Les obstructions affichées dans la vue avant peuvent ne pas s'afficher sur l'écran de vue de dessus.
  - Si la position ou l'angle d'une caméra change en raison de l'inclinaison du véhicule, l'image peut sembler déformée.
  - Les lignes sur la route peuvent sembler déformées au niveau des zones où les images des caméras se rejoignent.
  - La zone d'écran de chaque caméra peut apparaître claire/foncée selon le niveau d'éclairage autour de l'une des caméras.

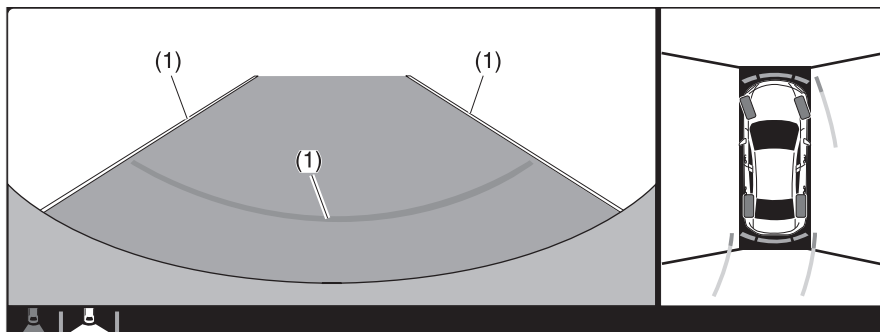
**Affichage de l'écran**

	Affichage/Icône	Contenu
(1)	Lignes de largeur étendues du véhicule et lignes de guidage de distance (bleues et rouges)	Ces lignes de guidage indiquent approximativement la largeur du véhicule et la distance jusqu'à un point mesuré à partir de l'arrière du véhicule (à partir de l'extrémité du pare-chocs). <ul style="list-style-type: none"> <li>• Les lignes rouges indiquent les points situés à environ 0,5 m (19 po) de l'extrémité arrière du pare-chocs.</li> </ul>

**REMARQUE**

L'écran de vue de dessus/vue arrière grand angle affiche une image de l'arrière du véhicule sous un grand angle et corrige l'image pour aider à détecter les obstructions qui s'approchent par les côtés. Par conséquent, cette vue diffère de la vue réelle.

**▼ Marge d'erreur entre la surface de la route à l'écran et la surface réelle de la route**

Il peut y avoir une certaine marge d'erreur entre la surface de la route apparaissant à l'écran et la surface réelle de la route. Une marge d'erreur dans la distance perçue pourrait conduire à un accident, soyez donc conscient des conditions suivantes qui peuvent plus facilement produire des erreurs dans la distance perçue.

**Le véhicule s'incline en raison du poids des passagers et de la cargaison.**

Si le véhicule est incliné, les obstructions détectées par une caméra peuvent apparaître plus loin ou plus près qu'elles ne le sont en réalité.

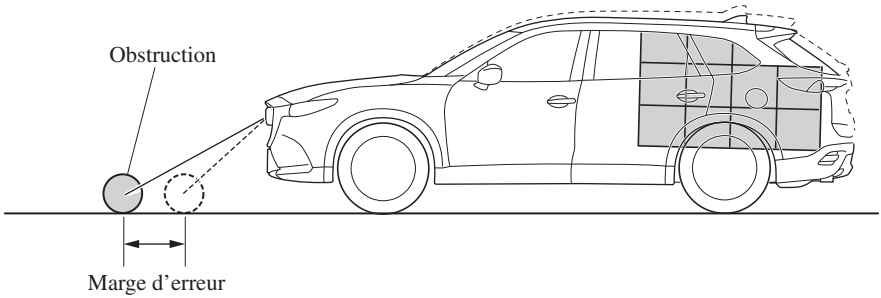
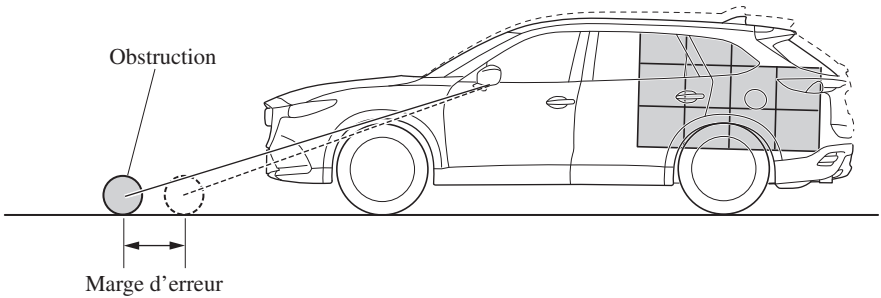
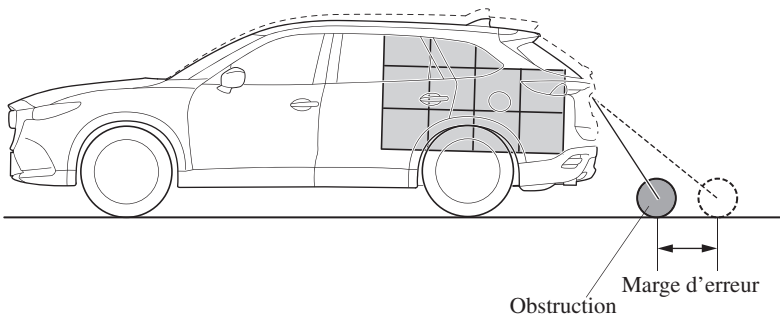

**Caméra avant****Caméra latérale****Caméra arrière****La route monte ou descend de manière abrupte à l'avant ou à l'arrière du véhicule.**

Si la route monte ou descend de manière abrupte à l'avant ou à l'arrière du véhicule, les obstructions détectées par la caméra peuvent sembler plus éloignées ou plus proches qu'elles ne le sont réellement.

### Caméra avant

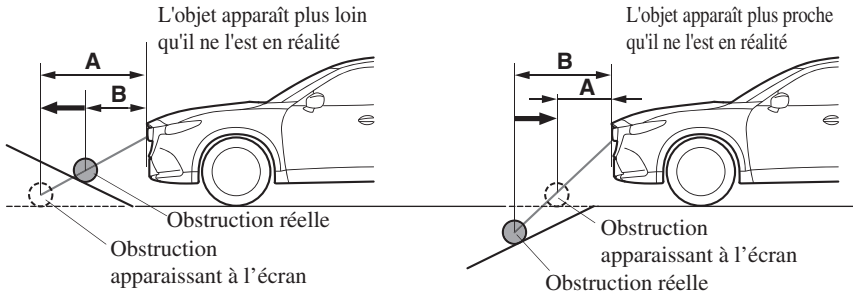

A: distance de l'obstruction visualisée à l'écran  
 B: distance réelle de l'obstruction par rapport au véhicule

### Caméra latérale

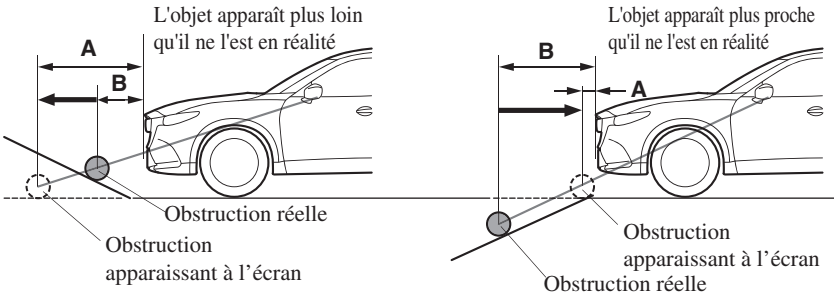

A: distance de l'obstruction visualisée à l'écran  
 B: distance réelle de l'obstruction par rapport au véhicule

### Caméra arrière

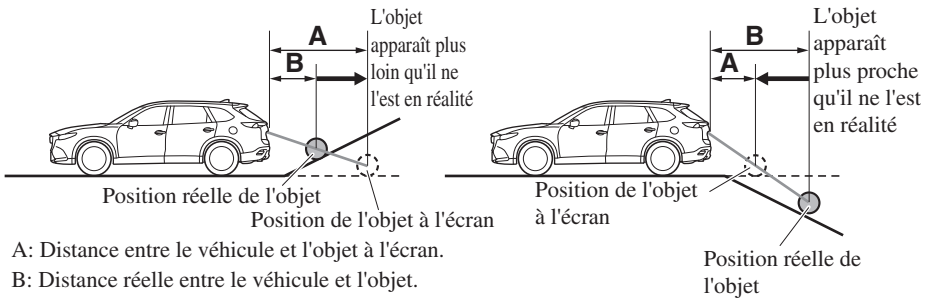

A: Distance entre le véhicule et l'objet à l'écran.  
 B: Distance réelle entre le véhicule et l'objet.

**REMARQUE**

*Si le véhicule est en pente, les obstructions détectées par la caméra peuvent apparaître plus loin ou plus près qu'elles ne le sont en réalité.*

**Objet tridimensionnel à l'avant ou à l'arrière du véhicule**

Étant donné que les lignes de guidage d'extrémité avant du véhicule ou les lignes de guidage de distance (caméra arrière) sont affichées sur la base d'une surface plane, la distance à l'objet en trois dimensions affichée sur l'écran est différente de la distance réelle.

**Caméra latérale**

(Affichage à l'écran)

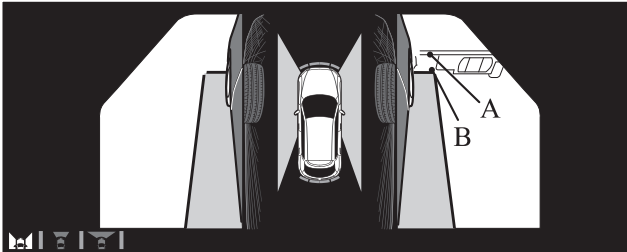

(Condition réelle)

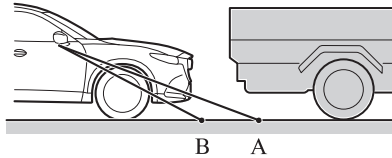

## Caméra arrière

(Affichage à l'écran)

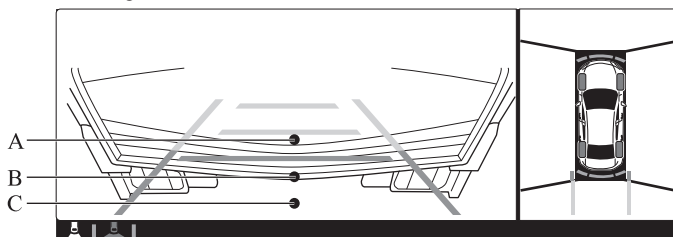

Distance détectée sur l'écran  $A > B > C$

(Condition réelle)



C B

Distance réelle  $B > C = A$

### ▼ Indication de problème dans le système

Indication sur l'affichage central	Cause	Mesures correctives à prendre
"Aucun signal de la caméra." est affiché	L'unité de commande peut être endommagée.	Faire inspecter votre véhicule par un concessionnaire agréé Mazda.
L'écran est tout noir et rien n'apparaît	La caméra peut être endommagée.	

## Caméra de détection avant (FSC)\*

Votre véhicule est équipé d'une caméra de détection avant (FSC). La caméra de détection avant (FSC) est située près du rétroviseur et est utilisée par les systèmes suivants.

- Système de commande des feux de route (HBC)
- Alerte à l'attention du conducteur (DAA)
- Système d'aide au suivi de voie (LAS)/Avertisseur de changement de file (LDWS)
- Système de reconnaissance des panneaux de signalisation (TSR)
- Aide au freinage intelligent en mode urbain avancée (Advanced SCBS)
- Aide au freinage intelligent en mode urbain [Marche avant] (SCBS F)
- Régulateur de vitesse à radar Mazda avec fonction Stop & Go (MRCC avec fonction Stop & Go)
- Assistance au freinage intelligent (SBS)

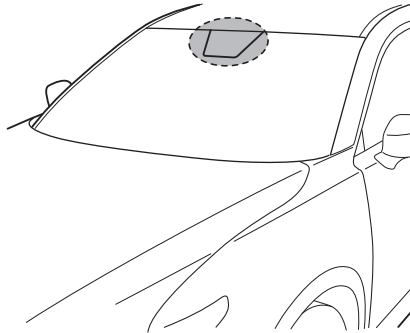

La caméra de détection avant (FSC) détermine les conditions devant le véhicule lorsque vous voyagez de nuit et détecte les voies de circulation. La distance à laquelle la caméra de détection avant (FSC) peut détecter les objets varie selon les conditions environnantes.

### **! PRUDENCE**

#### **Ne pas modifier la suspension:**

*Si la hauteur ou l'inclinaison du véhicule change, le système ne pourra pas détecter correctement les véhicules se trouvant devant vous. Ceci entraînera un dysfonctionnement ou une opération erronée du système, ce qui pourrait causer un accident grave.*

### **! ATTENTION**

➤ *Ne pas apposer des accessoires, des autocollants ou des films sur le pare-brise à proximité de la caméra de détection avant (FSC).*

*Si la zone devant l'objectif de la caméra de détection avant (FSC) est obstruée, cela résultera en ce que le système ne pourra pas bien fonctionner. Par conséquent, chaque système peut ne pas fonctionner normalement ce qui pourrait résulter en un accident inattendu.*

➤ *Ne pas démonter ou modifier la caméra de détection avant (FSC).*

*Le désassemblage ou la modification de la caméra de détection avant (FSC) provoquera une anomalie ou un fonctionnement erroné. Par conséquent, chaque système peut ne pas fonctionner normalement ce qui pourrait résulter en un accident inattendu.*

➤ *Adhérer aux mises en garde suivantes pour assurer le fonctionnement correct de la caméra de détection avant (FSC).*

➤ *Veiller à ne pas rayer l'objectif de la caméra de détection avant (FSC) et à ce qu'elle ne se salisse pas.*

➤ *Ne pas retirer le couvercle de la caméra de détection avant (FSC).*

➤ *Ne pas placer d'objets reflétant la lumière sur le tableau de bord.*

➤ *Toujours maintenir propre le verre du pare-brise autour de la caméra en éliminant les saletés ou la buée. Utiliser le dégivreur du pare-brise pour en éliminer la buée.*

➤ *Consulter un concessionnaire agréé Mazda pour nettoyer la face intérieure du pare-brise autour de la caméra de détection avant (FSC).*

➤ *Consulter un concessionnaire agréé Mazda avant d'effectuer des réparations autour de la caméra de détection avant (FSC).*

➤ *La caméra de détection avant (FSC) est installée sur le pare-brise. Consulter un concessionnaire agréé Mazda pour la réparation et le remplacement de pare-brise.*

➤ *Lors du nettoyage du pare-brise, ne pas laisser les nettoyeurs pour vitre ou fluides de nettoyage similaires couler sur l'objectif de la caméra de détection avant (FSC). Par ailleurs, ne pas toucher l'objectif de la caméra de détection avant (FSC).*

➤ *Consulter un concessionnaire agréé Mazda avant d'effectuer des réparations autour du rétroviseur intérieur.*

➤ *Consulter un concessionnaire agréé Mazda pour nettoyer l'objectif de la caméra.*

➤ *Ne pas heurter ou exercer une force considérable sur la caméra de détection avant (FSC) ou sur la zone environnante. Si la caméra de détection avant (FSC) subit un choc important, ou en cas de fêlure ou de dommages provoqués par des projections de graviers ou de débris dans la zone qui l'entoure, cesser d'utiliser les systèmes suivants et consulter un concessionnaire agréé Mazda.*

➤ *Système de commande des feux de route (HBC)*

➤ *Alerte à l'attention du conducteur (DAA)*

➤ *Système d'aide au suivi de voie (LAS)/Avertisseur de changement de file (LDWS)*

➤ *Système de reconnaissance des panneaux de signalisation (TSR)*

➤ *Aide au freinage intelligent en mode urbain avancée (Advanced SCBS)*

➤ *Aide au freinage intelligent en mode urbain [Marche avant] (SCBS F)*

➤ *Régulateur de vitesse à radar Mazda avec fonction Stop & Go (MRCC avec fonction Stop & Go)*

- Assistance au freinage intelligent (SBS)
- L'orientation de la caméra de détection avant (FSC) a été ajustée avec précision. Ne pas modifier la position d'installation de la caméra de détection avant (FSC) ni la retirer. Sinon, cela peut entraîner des dommages ou une anomalie.
- Toujours utiliser des pneus qui soient de la taille spécifiée et de même fabricant, marque et conception de bande de roulement sur toutes les roues. De plus, ne pas utiliser de pneus ayant des motifs d'usure sensiblement différents sur le même véhicule, car le système risquerait de ne pas fonctionner normalement.
- La caméra de détection avant (FSC) inclut une fonction de détection de pare-brise sale et en informe le conducteur. Toutefois, selon les conditions, il est possible qu'elle ne détecte pas des sacs en plastique, de la glace ou de la neige sur le pare-brise. Dans ce cas, le système ne peut pas déterminer précisément la présence d'un véhicule devant vous et il est possible qu'il ne fonctionne pas normalement. Toujours conduire prudemment et faire attention à la route devant soi.

### **REMARQUE**

- Dans les cas suivants, la caméra de détection avant (FSC) ne détecte pas les gros objets cible correctement, et chaque système peut ne pas être en mesure de fonctionner normalement.
  - La hauteur du véhicule situé devant vous est basse.
  - Le véhicule que vous conduisez roule à la même vitesse que le véhicule devant vous.
  - Les phares ne sont pas allumés pendant la nuit ou lors de la traversée d'un tunnel.
- Il se peut que dans les cas suivants la caméra de détection avant (FSC) ne soit pas en mesure de détecter des objets cible correctement.
  - Dans des conditions météorologiques néfastes comme la pluie, le brouillard ou la neige.
  - Le lave-glace est utilisé ou les essuie-glaces du pare-brise ne sont pas utilisés quand il pleut.
  - Glace, brouillard, neige, gel, pluie, poussière ou objets étrangers tels que des sacs en plastique coincés sur le pare-brise.
  - Des camions équipés de plateaux de chargement bas et des véhicules avec un profil particulièrement bas ou élevé.
  - Lors d'une conduite près de murs sans motif (y compris les clôtures et les murs rayés longitudinalement).
  - Les feux arrière du véhicule qui se trouve devant sont éteints.
  - Un véhicule est situé hors de la plage d'éclairage des phares.
  - Le véhicule s'engage dans un virage serré, ou monte ou descend une pente à forte inclinaison.
  - Entrée ou sortie d'un tunnel.
  - Des bagages lourds chargés font s'incliner le véhicule.

- Une lumière puissante éclaire l'avant du véhicule (feux arrière ou feux de route de véhicules venant en sens inverse).
- Il y a de nombreux émetteurs de lumière sur le véhicule situé devant vous.
- Lorsque le véhicule qui se trouve devant n'est pas équipé de feux arrière ou que ces derniers sont éteints pendant la nuit.
- Une charge ou des bagages de forme allongée sont chargés sur les longerons du toit et recouvrent la caméra de détection avant (FSC).
- Gaz d'échappement du véhicule devant vous, sable, neige et vapeur d'eau émanant de bouches d'égout et de grilles, et eau projetée en l'air.
- Lors du remorquage d'un véhicule en panne.
- Le véhicule roule avec des pneus ayant une usure sensiblement différente.
- Le véhicule roule sur une pente descendante ou une route cabossée.
- Présence de flaques d'eau sur la route.
- L'environnement est sombre, comme par exemple la nuit, le soir ou le matin, ou dans un tunnel ou un parking couvert.
- La luminosité des phares est réduite ou affaiblie en raison de la poussière ou d'un axe optique dévié.
- L'objet ciblé entre dans l'angle mort de la caméra de détection avant (FSC).
- Une personne ou un objet arrive subitement sur la route depuis un angle mort, ou apparaît juste devant le véhicule.
- Le conducteur change de file et s'approche d'un véhicule qui précède.
- En cas de conduite extrêmement proche de l'objet ciblé.
- Des chaînes de roues ou une roue de secours temporaire sont installées.
- Le véhicule situé devant vous a une forme spéciale. Par exemple, un véhicule tirant une caravane ou une remorque à bateaux, ou un transporteur de véhicules dont les voitures chargées dont l'avant pointe vers l'arrière.
- Si la caméra de détection avant (FSC) ne peut pas fonctionner normalement en raison d'un contre-jour ou du brouillard, les fonctions associées sont temporairement interrompues et les voyants d'avertissement suivants s'allument. Ceci n'indique toutefois pas une anomalie.
  - Voyant du système de commande des feux de route (HBC) (ambre)
  - Indication d'avertissement des systèmes d'assistance au maintien de trajectoire (LAS) et d'avertisseur de changement de file (LDWS)
  - Indication d'avertissement du régulateur de vitesse à radar Mazda avec fonction Stop & Go (MRCC avec fonction Stop & Go)
  - Indication d'avertissement (orange) d'assistance au freinage intelligent/d'aide au freinage intelligent en mode urbain (SBS/SCBS)



- Si la caméra de détection avant (FSC) ne peut pas fonctionner normalement en raison de températures élevées, les fonctions associées sont temporairement interrompues et les voyants d'avertissement suivants s'allument. Ceci n'indique toutefois pas une anomalie. Refroidir la zone autour de la caméra de détection avant (FSC), par exemple en activant le climatiseur.
  - Voyant du système de commande des feux de route (HBC) (ambre)
  - Indication d'avertissement des systèmes d'assistance au maintien de trajectoire (LAS) et d'avertisseur de changement de file (LDWS)
  - Indication d'avertissement du régulateur de vitesse à radar Mazda avec fonction Stop & Go (MRCC avec fonction Stop & Go)
  - Indication d'avertissement (orange) d'assistance au freinage intelligent/d'aide au freinage intelligent en mode urbain (SBS/SCBS)
- Si la caméra de détection avant (FSC) détecte que le pare-brise est poussiéreux ou embué, les fonctions associées sont temporairement interrompues et les voyants d'avertissement suivants s'allument. Ceci n'indique toutefois pas un problème. Retirer la poussière du pare-brise ou appuyer sur l'interrupteur de dégivrage pour désembuer le pare-brise.
  - Voyant du système de commande des feux de route (HBC) (ambre)
  - Indication d'avertissement des systèmes d'assistance au maintien de trajectoire (LAS) et d'avertisseur de changement de file (LDWS)
  - Indication d'avertissement du régulateur de vitesse à radar Mazda avec fonction Stop & Go (MRCC avec fonction Stop & Go)
  - Indication d'avertissement (orange) d'assistance au freinage intelligent/d'aide au freinage intelligent en mode urbain (SBS/SCBS)
- S'il y a des fissures reconnaissables ou des dommages causés par des projections de gravillons ou de débris sur le pare-brise, remplacer toujours le pare-brise. S'adresser à un concessionnaire agréé Mazda pour le remplacement.
- **(Avec Aide avancée au freinage intelligent en mode urbain (Advanced SCBS))**
  - La caméra de détection avant (FSC) identifie les piétons lorsque toutes les conditions suivantes sont remplies :
    - La taille d'un piéton est comprise entre 1 et 2 mètres.
    - Un contour, comme la tête, les épaules ou les jambes, peut être déterminé.
  - Il se peut que dans les cas suivants la caméra de détection avant (FSC) ne soit pas en mesure de détecter des objets cible correctement :
    - Plusieurs piétons marchent ou il y a des groupes de personnes.
    - Un piéton est proche d'un objet séparé.
    - Un piéton est accroupi, allongé ou penché.
    - Un piéton saute soudainement sur la route juste devant le véhicule.

- *Un piéton ouvre un parapluie ou transporte des bagages ou des objets de grande taille.*
- *Un piéton est dans un endroit sombre, comme de nuit, ou se fond dans l'arrière-plan, en portant des vêtements correspondant à la couleur d'arrière-plan.*

## Capteur radar (avant)\*

Votre véhicule est équipé d'un capteur radar (avant).

Les systèmes mentionnés ci-dessous utilisent également le capteur radar (avant).

- Système d'assistance de reconnaissance de distance (DRSS)
- Régulateur de vitesse à radar Mazda avec fonction Stop & Go (MRCC avec fonction Stop & Go)
- Assistance au freinage intelligent (SBS)

Les fonctions du capteur radar (avant) détectent les ondes radio réfléchies par un véhicule devant vous ou par un obstacle et sont envoyées par le capteur radar.

Le capteur radar (avant) est monté derrière l'emblème à l'avant.

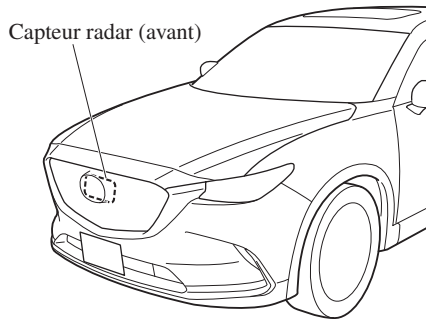

Si “Radar avant obstrué” s'affiche à l'affichage multi-informations du tableau de bord, nettoyer la zone qui est autour du capteur radar (avant).

### **ATTENTION**

Tenir compte des mises en garde suivantes pour assurer le fonctionnement correct de chaque système.

- Ne pas mettre d'autocollants (même transparents) sur la calandre, sur l'émblème frontal et autour du capteur radar (avant), et ne pas remplacer la calandre et l'émblème frontal avec un produit qui ne soit pas authentique et conçu pour utiliser le capteur radar (avant).
- Le capteur radar (avant) intègre une fonction qui détecte l'encrassement de la surface frontale du capteur radar et qui informe le conducteur; toutefois, en fonction des conditions, il peut mettre du temps à détecter ou ne pas détecter du tout les sacs de courses en plastique, le verglas ou la neige. Si cela survient, le système peut ne pas fonctionner correctement, et donc le capteur radar (avant) doit toujours être propre.
- Ne pas installer de protège-calandre.
- Si la partie frontale du véhicule a été endommagée lors d'un accident de circulation, la position du capteur radar (avant) peut s'être modifiée. Arrêter le système immédiatement et toujours faire inspecter le véhicule par un concessionnaire agréé Mazda.

- *Ne pas utiliser le pare-chocs frontal pour pousser d'autres véhicules ou des obstacles comme pour sortir d'un espace de stationnement. Autrement le capteur radar (avant) pourrait être heurté et dévié de sa position.*
- *Ne pas enlever, démonter ou modifier le capteur radar (avant).*
- *Pour les réparations, les remplacements ou les travaux de peinture autour du capteur radar (avant), consulter un concessionnaire agréé Mazda.*
- *Ne pas modifier la suspension. En cas de modification des suspensions, la position du véhicule pourrait changer et le capteur radar (avant) peut ne pas être en mesure de détecter correctement un véhicule ou un obstacle devant vous.*

## **REMARQUE**

- *Dans les conditions suivantes, il est possible que le capteur radar (avant) ne puisse pas détecter correctement des véhicules ou des obstacles devant vous, et chaque système peut ne pas être en mesure de fonctionner normalement.*
  - *La surface arrière du véhicule devant vous ne réfléchit pas les ondes radio efficacement, comme dans le cas d'une remorque à vide ou d'une voiture munie d'une plateforme de chargement recouverte par un toit souple, de véhicules avec un hayon en plastique dur et de véhicules à forme arrondie.*
  - *Des véhicules devant vous ayant peu de hauteur et donc moins de surface pour réfléchir les ondes radio.*
  - *La visibilité est réduite parce que les pneus d'un véhicule devant vous projettent de l'eau, de la neige ou du sable sur votre pare-brise.*
  - *Le compartiment à bagages est chargé d'objets lourds ou les sièges des passagers arrière sont occupés.*
  - *Il y a du verglas, de la neige ou de la saleté sur la surface frontale ou sur l'emblème frontal.*
  - *En cas d'intempéries comme par exemple la pluie, la neige ou les tempêtes de sable.*
  - *En conduisant à proximité d'installations ou d'objets émettant de fortes ondes radio.*
- *Dans les conditions suivantes, il est possible que le capteur radar (avant) ne puisse pas détecter des véhicules ou des obstacles devant vous.*
  - *Le début et la fin d'un virage.*
  - *Des routes en lacets.*
  - *Des routes à chaussée réduite à cause d'un chantier routier ou de fermetures de voies.*
  - *Le véhicule devant vous entre dans l'angle mort du capteur radar.*
  - *Le véhicule devant vous roule à une vitesse anormale en raison d'un accident ou parce qu'il est endommagé.*
  - *Des routes constamment vallonnées*
  - *Conduite sur des routes en mauvais état ou sur des routes non goudronnées.*
  - *La distance entre votre véhicule et le véhicule devant vous est extrêmement courte.*
  - *Un véhicule arrive brusquement très près comme pour vous rabattre sur la voie.*

- *Pour éviter un fonctionnement incorrect du système, utiliser des pneus de même taille, fabricant, marque et bande de roulement sur les quatre roues. De plus, ne pas utiliser de pneus de conception de bande ou de pression très différentes sur le même véhicule (y compris la roue de secours à usage temporaire).*
- *Si la batterie est faible, il est possible que le système ne fonctionne pas correctement.*
- *En conduisant sur des routes avec peu de circulation et peu de véhicules devant vous ou d'obstacles à détecter par le capteur radar (avant), "Radar avant obstrué" peut être affiché temporairement, toutefois cela n'indique pas l'existence d'un problème.*
- *Les capteurs radar sont régis par les lois sur les ondes radio pertinentes du pays dans lequel le véhicule est utilisé. Si le véhicule est conduit à l'étranger, l'autorisation du pays dans lequel le véhicule circule peut s'avérer obligatoire.*

## Capteurs radar (arrière)\*

Votre véhicule est équipé de capteurs radar (arrière). Les systèmes mentionnés ci-dessous utilisent également les capteurs radar (arrière).

- Surveillance des angles morts (BSM)
- Alerte de circulation transversale à l'arrière (RCTA)

La fonction des capteurs radar (arrière) détecte les ondes radio réfléchies par un véhicule approchant derrière vous ou par un obstacle sont envoyées par le capteur radar.

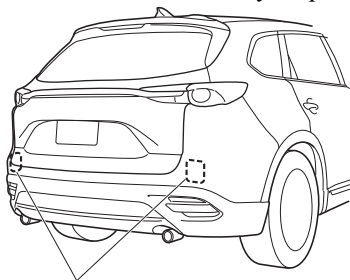

Capteurs radar (arrière)

Les capteurs radar (arrière) sont montés à l'intérieur du pare-chocs arrière, un sur chacun des deux côtés gauche et droit.

Toujours garder la surface du pare-chocs arrière à proximité des capteurs radar (arrière) propre de sorte que les capteurs radar (arrière) fonctionnent normalement. Également, ne pas appliquer d'articles tels que des autocollants.

Se référer à Entretien extérieur à la page 6-57.

### **ATTENTION**

*Si le pare-chocs arrière reçoit un choc violent, le système peut ne plus fonctionner normalement. Arrêter le système immédiatement et effectuer un contrôle du véhicule chez un concessionnaire agréé Mazda.*

### **REMARQUE**

- *Les capacités de détection des capteurs radar (arrière) sont limitées. Dans les cas suivants, la capacité de détection peut diminuer et le système peut ne pas fonctionner normalement.*
- *Le pare-chocs arrière à proximité des capteurs radar (arrière) est déformé.*
- *Il y a des adhérences de neige, de glace ou de boue sur les capteurs radar (arrière) qui sont sur le pare-chocs arrière.*
- *Dans des conditions météorologiques néfastes comme la pluie, le brouillard ou la neige.*

- *Dans les conditions suivantes, les capteurs radar (arrière) peuvent ne pas détecter des objets cibles ou il peut être difficile de les détecter.*
  - *Des objets stationnaires sur une route ou un côté de la route, comme des petits véhicules à deux roues, des vélos, des piétons, des animaux et des caddies.*
  - *Des formes de véhicules qui ne réfléchissent pas bien les ondes radar telles que des remorques vides avec une hauteur basse de véhicule et les voitures de sport.*
- *Les véhicules sont livrés avec le sens des capteurs radar (arrière) ajusté pour chaque véhicule à une condition de véhicule chargée de sorte qu'ils détectent correctement les véhicules qui s'approchent. Si le sens des capteurs radar (arrière) a dévié pour une raison quelconque, faire inspecter le véhicule par un concessionnaire agréé Mazda.*
- *Pour les réparations ou le remplacement des capteurs radar (arrière), ou des réparations au pare-chocs, du travail de peinture et le remplacement à proximité des capteurs radar, consulter un concessionnaire agréé Mazda.*
- *Désactiver le système tandis que vous tirez une remorque ou un accessoire comme un porte-vélos installé à l'arrière du véhicule. Sinon, les ondes radio du radar seront bloquées ce qui entraînera un mauvais fonctionnement du système.*
- *Les capteurs radar sont régis par les lois sur les ondes radio pertinentes du pays dans lequel le véhicule est utilisé. Si le véhicule est conduit à l'étranger, l'autorisation du pays dans lequel le véhicule circule peut s'avérer obligatoire.*

## Capteur ultrasonique (arrière)\*

Les capteurs ultrasoniques (arrière) fonctionnent en émettant des ondes ultrasoniques qui sont réfléchies par des obstructions à l'arrière et les ondes ultrasoniques de retour sont captées par les capteurs ultrasoniques (arrière).

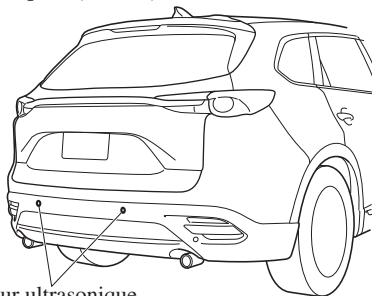

Capteur ultrasonique  
(arrière)

Les capteurs ultrasoniques (arrière) sont montés dans le pare-chocs arrière.



## Caméra avant/Caméras latérales/Caméra arrière\*

Votre véhicule est équipé d'une caméra avant, de caméras latérales et d'une caméra arrière. Le moniteur de vue à 360° utilise chaque caméra.

La caméra avant, les caméras latérales et la caméra arrière prennent des images de la zone environnante du véhicule.

Les caméras sont installées aux emplacements suivants.

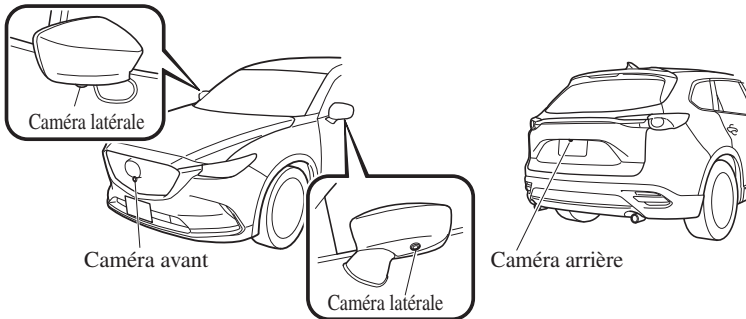

## Régulateur de vitesse de croisière

### Régulateur de vitesse de croisière\*

Le régulateur de vitesse de croisière permet de régler et de maintenir automatiquement la vitesse du véhicule à n'importe quelle vitesse supérieure à 25 km/h (16 mi/h).

#### ⚠ PRUDENCE

**Ne pas utiliser le régulateur de vitesse de croisière dans les conditions suivantes:**

*Le fait d'utiliser le régulateur de vitesse de croisière dans les conditions suivantes est dangereux, et peut causer une perte de contrôle du véhicule.*

- Terrain vallonné
- Côtes raides
- Trafic important ou variable
- Routes glissantes ou sinueuses
- Toute condition semblable qui demande des variations de la vitesse

#### ▼ Interrupteur du régulateur de vitesse de croisière

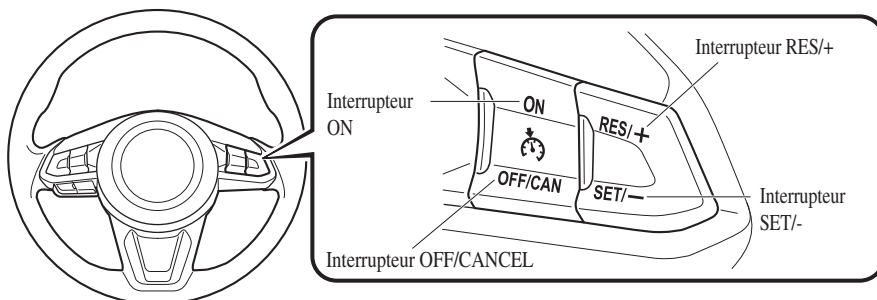

# Régulateur de vitesse de croisière

## REMARQUE

Si votre Mazda dispose des interrupteurs de direction suivants, alors elle est équipée du système de régulation de la vitesse à radar Mazda avec fonction Stop & Go (MRCC avec fonction Stop & Go).

Se référer à Régulateur de vitesse à radar Mazda avec fonction Stop & Go (MRCC avec fonction Stop & Go) à la page 4-153.

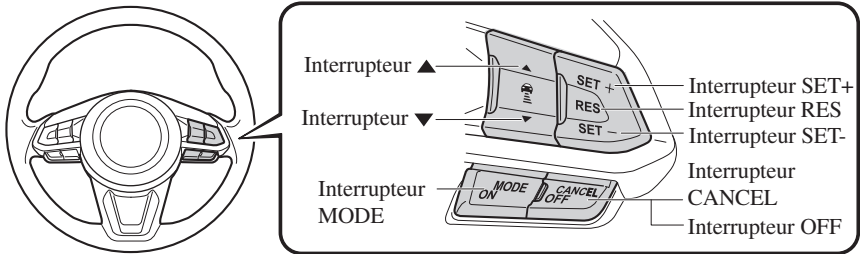

## Régulateur de vitesse de croisière

---

- ▼ **Indication principal du régulateur de vitesse de croisière (blanc)/ Indication de réglage du régulateur de vitesse de croisière (vert)**



L'indication a 2 couleurs.

### Indication principal de régulateur de vitesse de croisière (blanc)

L'indication s'allume (blanc) lorsque le régulateur de vitesse de croisière est activé.

### Indication de réglage de régulateur de vitesse de croisière (vert)

L'indication s'allume (vert) lorsqu'une vitesse de croisière est réglée.

### ▼ **Mise en/hors fonction**

Pour mettre le système en fonction, appuyer sur l'interrupteur ON. L'indication principale du régulateur de vitesse (blanche) s'affiche.

Pour mettre le système hors fonction, appuyer sur l'interrupteur OFF/CANCEL.

L'indication principal du régulateur de vitesse de croisière (blanc) s'éteint.



### **Toujours désactiver le système de régulateur de vitesse de croisière lorsqu'il n'est pas utilisé:**

*Le fait de laisser le système de régulateur de vitesse de croisière activé lorsqu'il n'est pas utilisé est dangereux: le système pourrait se déclencher de manière inattendue en cas de pression accidentelle sur la touche d'activation et entraîner une perte de contrôle du véhicule et un accident.*

### **REMARQUE**

*Lorsque le contacteur est mis sur OFF, le système reste dans l'état de fonctionnement où il se trouvait avant d'avoir été éteint. Par exemple, si l'on met le contacteur sur OFF alors que le système de contrôle de la vitesse de croisière est opérationnel, le système sera opérationnel lorsqu'on remettra le contacteur sur ON la fois suivante.*

### ▼ **Pour régler la vitesse**

1. Activer le système de régulateur de vitesse de croisière en appuyant sur l'interrupteur ON. L'indication principale du régulateur de vitesse (blanche) s'affiche.
2. Accélérer jusqu'à la vitesse désirée, qui doit être supérieure à 25 km/h (16 mi/h).

# Régulateur de vitesse de croisière

3. Régler le régulateur de vitesse en appuyant sur l'interrupteur SET/− à la vitesse souhaitée. Le régulateur de vitesse est réglé au moment où l'on appuie sur l'interrupteur SET/−. Relâcher simultanément la pédale d'accélération. L'indication de réglage du régulateur de vitesse (verte) s'affiche.

## REMARQUE

- Il n'est pas possible d'effectuer le réglage de la commande de vitesse de croisière dans les conditions suivantes :
  - Le levier sélecteur est en position P ou N.
  - Le frein de stationnement est enclenché.
- Relâcher l'interrupteur SET/− ou RES/+ à la vitesse voulue, sinon la vitesse continuera à augmenter pendant qu'on maintient l'interrupteur RES/+ enfoncé, et continuera à diminuer pendant qu'on maintient l'interrupteur SET/− enfoncé (sauf quand la pédale d'accélérateur est enfoncée).
- Sur une côte, la vitesse du véhicule peut diminuer lors de la montée ou augmenter lors de la descente.
- Le régulateur de vitesse se désactive si le véhicule ralentit à une vitesse inférieure à 21 km/h (13 mph) en montant une pente particulièrement raide.
- Le régulateur de vitesse de croisière peut s'annuler si la vitesse diminue à plus de 15 km/h (9 mi/h) en dessous de la vitesse réglée, par exemple lors de la montée d'une pente longue et raide.

La vitesse préréglée du véhicule avec le régulateur de vitesse de croisière est affichée sur le tableau de bord.

## Combiné d'instruments

### Type A

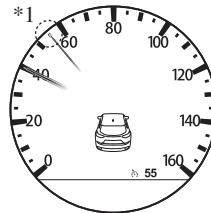

\*1 : L'aiguille indique la vitesse définie.

### Type B



### Type C



## Affichage de conduite active



## ▼ Pour augmenter la vitesse de croisière

Utiliser une des méthodes suivantes.

### Pour augmenter la vitesse en utilisant l'interrupteur de régulateur de vitesse de croisière

Appuyer sur l'interrupteur RES/+ et le maintenir. Le véhicule accélérera. Relâcher l'interrupteur à la vitesse désirée.

Appuyer sur l'interrupteur RES/+ et le relâcher immédiatement pour ajuster la vitesse préréglée. Plusieurs opérations augmenteront la vitesse préréglée en fonction du nombre d'opérations.

## Régulateur de vitesse de croisière

---

### Augmentation de la vitesse avec une seule opération de l'interrupteur RES/+

Affichage du tableau de bord pour une vitesse de véhicule indiquée en km/h: 1 km/h (0,6 mi/h)

Affichage du tableau de bord pour une vitesse de véhicule indiquée en mi/h: 1 mi/h (1,6 km/h)

### Pour augmenter la vitesse en utilisant la pédale d'accélérateur

Appuyer sur la pédale d'accélérateur pour accélérer jusqu'à la vitesse voulue.

Appuyer sur l'interrupteur SET/− et le relâcher immédiatement.

#### **REMARQUE**

*Accélérer normalement si une vitesse supérieure est momentanément nécessaire alors que le régulateur de vitesse de croisière est enclenché. Une vitesse supérieure ne gêne pas ou ne change pas la vitesse réglée. Relâcher la pédale d'accélérateur pour revenir à la vitesse réglée.*

### ▼ Pour diminuer la vitesse de croisière

Appuyer sur l'interrupteur SET/− et le maintenir. Le véhicule ralentira graduellement.

Relâcher l'interrupteur à la vitesse désirée.

Appuyer sur l'interrupteur SET/− et le relâcher immédiatement pour ajuster la vitesse pré-réglée. Plusieurs opérations diminuent la vitesse pré-réglée en fonction du nombre d'opérations.

### Diminution de la vitesse avec une seule opération de l'interrupteur SET/−

Affichage du tableau de bord pour une vitesse de véhicule indiquée en km/h: 1 km/h (0,6 mi/h)

Affichage du tableau de bord pour une vitesse de véhicule indiquée en mi/h: 1 mi/h (1,6 km/h)

### ▼ Pour rétablir la vitesse de croisière à une vitesse supérieure à 25 km/h (16 mi/h)

Si le système de régulation de la vitesse est temporairement annulé (par exemple en actionnant la pédale de frein) et que le système est encore en fonction, il est possible de revenir à la dernière vitesse réglée en appuyant sur l'interrupteur RES/+.

Si la vitesse du véhicule est inférieure à 25 km/h (16 mph), accélérer jusqu'à 25 km/h (16 mph) ou plus et appuyer sur l'interrupteur RES/+.

### ▼ Pour annuler temporairement

Pour annuler temporairement le système, utiliser une de ces méthodes:

- Appuyer légèrement sur la pédale de frein.
- Appuyer sur l'interrupteur OFF/CANCEL.

Si l'interrupteur RES/+ est enfoncé lorsque la vitesse du véhicule est de 25 km/h (16 mi/h) ou plus, le système revient à la vitesse précédemment définie.

# Régulateur de vitesse de croisière

---

## REMARQUE

- Si l'une des conditions suivantes se réalise alors le système de commande de la vitesse de croisière est temporairement annulé.
  - Le frein de stationnement est enclenché.
  - Le levier sélecteur est en position P ou N.
- Lorsque le système de commande de la vitesse de croisière est temporairement annulé par même l'une des conditions applicables d'annulation, il est impossible de réinitialiser la vitesse.
- Il est impossible d'annuler la commande de vitesse de croisière tandis que vous roulez en mode manuel (le levier sélecteur est passé de la position D à M). Par conséquent, le frein moteur ne sera pas active même si la transmission est décalée vers le bas à une vitesse inférieure. Si une décélération est nécessaire, diminuer la vitesse réglée du véhicule ou enfoncer la pédale de frein.

## ▼ Pour désactiver

**Lorsqu'une vitesse de croisière a été réglée (l'indication de réglage du régulateur de vitesse de croisière (vert) s'allume)**

Maintenir l'interrupteur OFF/CANCEL enfoncé ou appuyer 2 fois sur l'interrupteur OFF/CANCEL.

**Lorsqu'une vitesse de croisière n'a pas été réglée (l'indication principal du régulateur de vitesse de croisière (blanc) s'allume)**

Appuyer sur l'interrupteur OFF/CANCEL.

## Système de surveillance de pression des pneus

### Système de surveillance de pression des pneus

Le système de surveillance de pression des pneus (TPMS) surveille la pression de chaque pneu.

Si la pression de gonflage est trop basse dans l'un ou plusieurs des pneus, le système l'indique au conducteur au moyen du voyant dans le combiné d'instruments et de l'avertisseur sonore.

Se référer à S'adresser à un concessionnaire agréé Mazda pour faire inspecter le véhicule, page 7-35.

Se référer à Mesures correctives à la page 7-42.

Se référer à Avertisseur sonore de surveillance de pression des pneus à la page 7-56.

Les capteurs de pression des pneus installés sur chaque roue envoient les données d'information de pression de gonflage par signal radio au récepteur situé dans le véhicule.

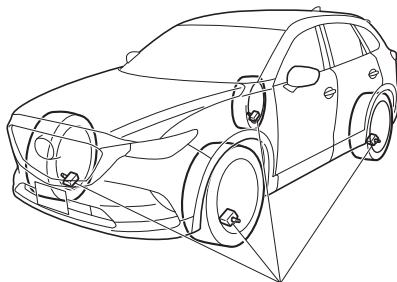

Capteurs de pression des pneus

### **REMARQUE**

*Lorsque la température ambiante est basse à cause des changements saisonniers, la température des pneus est également plus basse. Lorsque la température des pneus diminue, la pression d'air diminue aussi. Il est possible que le voyant TPMS s'allume plus souvent. Vérifier visuellement les pneus tous les jours avant de conduire, et vérifier la pression des pneus une fois par mois à l'aide d'une jauge de pression des pneus. Pour vérifier la pression des pneus, il est recommandé d'utiliser une jauge de pression des pneus numérique.*

Le système TPMS ne vous dispense aucunement de vérifier régulièrement la pression et l'état de tous les quatre pneus.



# Système de surveillance de pression des pneus

## ATTENTION

- *Tous les pneus, y compris le pneu de la roue de secours (s'il est fourni) doivent être contrôlés tous les mois lorsqu'ils sont froids, et être gonflés à la pression de gonflage recommandée par le fabricant du véhicule sur la plaque d'information du véhicule ou sur l'étiquette de pressions de gonflage des pneus. (Si le véhicule est équipé de pneus d'une taille différente de celle indiquée sur la plaque d'information du véhicule ou sur l'étiquette de pressions de gonflage des pneus, il faut déterminer la pression de gonflage correcte pour ces pneus.) Comme caractéristique de sécurité complémentaire, le véhicule a été équipé d'un système de surveillance de pression des pneus (TPMS) qui allume un voyant de basse pression de gonflage de pneu lorsqu'au moins un pneu est nettement sous-gonflé. Par conséquent, lorsque le voyant de basse pression de gonflage de pneu s'allume, il faut s'arrêter et vérifier les pneus dès que possible, et les gonfler à la pression correcte. Le fait de conduire sur un pneu sous-gonflé cause une surchauffe du pneu, ce qui peut causer une défaillance du pneu. Le sous-gonflage affecte aussi l'économie de carburant et la longévité de pneus, ainsi que la maniabilité du véhicule et le freinage.*

*Bien noter que le TPMS ne vous dispense absolument pas d'effectuer un entretien adéquat des pneus, et le conducteur a la responsabilité de maintenir la bonne pression de gonflage des pneus, même si le sous-gonflage n'a pas atteint le niveau suffisant pour déclencher l'éclairage du voyant de basse pression de gonflage de pneu TPMS.*

*Votre véhicule est également équipé d'un témoin d'anomalie TPMS pour vous alerter lorsque le système ne fonctionne pas correctement.*

*Le témoin d'anomalie TPMS est combiné avec le voyant de basse pression de gonflage de pneu. Lorsque le système détecte une panne, le voyant va clignoter pendant approximativement une minute puis reste allumé. Cette séquence se répète à chaque démarrage du véhicule tant que la panne existe. Lorsque le témoin d'anomalie est allumé, le système ne peut pas détecter ou signaler un faible pression des pneus. Les pannes TPMS peuvent se produire pour une variété de raisons, y compris l'installation de pneu de rechange, de pneu alternatifs ou de roues sur le véhicule qui empêchent le fonctionnement correct du TPMS. Toujours vérifier le voyant de panne TPMS après le remplacement d'un ou de plusieurs pneus ou roues sur le véhicule pour vous assurer que le remplacement ou les pneus/roues alternatifs permettent le fonctionnement correct du TPMS.*

- *Afin d'éviter de fausses indications, le système fait un échantillonnage pendant une certaine période avant d'indiquer un problème. Ceci fait qu'il n'indiquera pas instantanément un dégonflage soudain ou une explosion d'un pneu.*

### ▼ Activation erronée du système

Lorsque le voyant clignote, cela peut indiquer une anomalie du système. S'adresser à un concessionnaire agréé Mazda.

Une activation erronée du système peut se produire dans les cas suivants:

- Lorsqu'il y a un équipement ou un dispositif proche du véhicule qui utilise

## Système de surveillance de pression des pneus

---

la même fréquence radio que celle des capteurs de pression des pneus.

- Lorsqu'un dispositif métallique, comme un système de navigation non d'origine est installé près du centre du tableau de bord, bloquant la réception des signaux radio des capteurs de pression des pneus par le récepteur.
- Lors de l'utilisation des dispositifs suivants dans le véhicule, ils peuvent gêner le fonctionnement du récepteur.
  - Un appareil numérique tel qu'un ordinateur portable.
  - Un convertisseur de tension tel qu'un convertisseur CC-CA.
- Lorsqu'une accumulation excessive de neige ou de glace adhère au véhicule, en particulier autour des roues.
- Lorsque les piles des capteurs de pression des pneus sont épuisées.
- Lorsqu'une roue non équipée d'un capteur de pression de pneu est utilisée.
- Lorsque des pneus avec flancs ceinturés d'acier sont utilisés.
- Lorsque des chaînes à neige sont utilisées.

### ▼ Pneus et jantes



*Lors de l'inspection ou de l'ajustement de la pression de gonflage des pneus, ne pas appliquer une force excessive à la tige de la roue. Cela pourrait l'endommager.*

### Changement de pneus et de jantes

L'opération suivante permet au système de surveillance de pression des pneus d'identifier le signal de code d'identification unique d'un capteur de pression de pneu lorsque les pneus ou les jantes sont changés, comme lors de l'installation ou du retrait des pneus d'hiver.

#### **REMARQUE**

*Chaque capteur de pression de pneu a un signal de code d'identification unique. Le signal de code doit être enregistré par le système de surveillance de pression des pneus avant qu'il puisse fonctionner. La manière la plus facile est de faire changer les pneus et faire l'enregistrement du signal de code d'identification par un concessionnaire agréé Mazda.*

#### **Lorsque le changement des pneus est fait par un concessionnaire agréé Mazda**

Lorsqu'un concessionnaire agréé Mazda change les pneus du véhicule, il effectue l'enregistrement du signal de code d'identification des capteurs de pression des pneus.

#### **Lorsque le changement des pneus est fait par le propriétaire**

Si le propriétaire ou quelqu'un d'autre fait le changement des pneus, le conducteur ou la personne faisant le changement peut également exécuter les étapes pour que le système de surveillance de pression des pneus complète l'enregistrement du signal de code d'identification.

# Système de surveillance de pression des pneus

1. Une fois les pneus remplacés, mettre le contacteur sur ON, puis sur ACC ou OFF.
2. Attendre 15 minutes environ.
3. Après environ 15 minutes, conduire le véhicule à une vitesse de 25 km/h (16 mi/h) ou plus pendant 10 minutes et le signal de code d'identification des capteurs de pression des pneus sera enregistré automatiquement.

## REMARQUE

*Si le véhicule est conduit dans les 15 minutes du changement des pneus ou jantes, le voyant du système de surveillance de pression des pneus clignotera car le signal de code d'identification des capteurs de pression des pneus n'a pas pu être enregistré. Dans un tel cas, arrêter le véhicule pendant 15 minutes environ, après quoi le signal de code d'identification des capteurs de pression des pneus sera enregistré après 10 minutes de conduite.*

## Remplacement des jantes et des pneus



- Lors du remplacement ou de la réparation des pneus, des jantes ou des deux, faire faire le travail par un concessionnaire agréé Mazda, sinon les capteurs de pression des pneus peuvent être endommagés.
- Les jantes montées sur ce véhicule Mazda sont spécialement conçues pour l'installation de capteurs de pression des pneus. Ne pas utiliser des jantes non d'origine, car il peut ne pas être possible d'y installer les capteurs de pression des pneus.

S'assurer de faire installer les capteurs de pression des pneus à chaque fois que des pneus ou jantes sont remplacés. Lors du changement d'un pneu, d'une jante ou des deux, les types suivants de capteurs de pression des pneus peuvent être installés.

- Un capteur de pression de pneu retiré de l'ancienne jante et installé sur la nouvelle.
- Le même capteur de pression de pneu utilisé avec la même jante. Seul le pneu est remplacé.
- Un capteur de pression de pneu neuf installé sur une nouvelle jante.

## REMARQUE

- Le signal de code d'identification du capteur de pression de pneu doit être enregistré lorsqu'un nouveau capteur de pression des pneus est acheté. Pour l'achat de capteurs de pression des pneus et l'enregistrement du signal de code d'identification du capteur de pression de pneu, s'adresser à un concessionnaire agréé Mazda.
- Lors de la réinstallation sur une jante d'un capteur de pression des pneus déjà installé, remplacer l'anneau d'étanchéité (joint entre le corps de valve/capteur et la roue) du capteur de pression des pneus.

## Écran de rétrovision (Mazda Connect (Type A))

### Écran de rétrovision (Mazda Connect (Type A))\*

L'écran de rétrovision fournit des images visuelles de l'arrière du véhicule lorsque vous faites marche arrière.

#### PRUDENCE

**Conduire toujours prudemment en surveillant l'arrière et les alentours de la voiture directement avec les yeux:**

*Il est dangereux de faire une marche arrière en ne regardant que l'écran, car cela peut provoquer un accident ou une collision avec un objet. L'écran de rétrovision est uniquement un appareil d'aide visuel à la marche arrière du véhicule. Les images à l'écran peuvent être différentes des conditions réelles.*

#### ATTENTION

- *Ne pas utiliser l'écran de rétrovision dans les conditions suivantes: Le fait d'utiliser l'écran de rétrovision dans les conditions suivantes est dangereux, et peut causer des blessures corporelles ou des dommages au véhicule, ou les deux à la fois.*
  - *Routes verglacées ou enneigées.*
  - *Des chaînes de roues ou une roue de secours temporaire sont installées.*
  - *Le hayon n'est pas complètement fermé.*
  - *Le véhicule est sur une route en pente.*
- *Lorsque l'affichage est froid, des images peuvent traverser l'écran et sa luminosité peut être anormalement faible, empêchant ainsi de confirmer les conditions dans lesquelles se trouve le véhicule. Conduire toujours prudemment en surveillant l'arrière et les alentours de la voiture directement avec les yeux.*
- *Ne pas forcer sur la caméra. La position de la caméra et l'angle peuvent dévier.*
- *Ne pas démonter, ne pas modifier et ne pas retirer la caméra, car celle-ci perdrait son imperméabilité.*
- *Le couvercle de la caméra est fait en plastique. Ne pas appliquer d'agent dégraissant, de solvants organiques, de cire ou de revêtement de verre sur le couvercle de la caméra. Si l'une de ces matières est renversée sur le couvercle, l'éliminer immédiatement en essuyant avec un chiffon doux.*
- *Ne pas frotter vivement le couvercle de la caméra avec un matériau abrasif ou une brosse dure. Le couvercle ou les lentilles de la caméra pourraient être rayés, ce qui affecterait les images.*

# Écran de rétrovision (Mazda Connect (Type A))

## REMARQUE

- Si de l'eau, de la neige ou de la boue adhèrent à la lentille de la caméra, les éliminer en essuyant avec un chiffon doux. S'il est impossible de les éliminer en essuyant, utiliser un détergent doux.
- Si la température de la caméra augmente brusquement, (très chaud à froid, froid à très chaud) l'écran de rétrovision peut ne pas fonctionner correctement.
- Pour remplacer les pneus, s'adresser à un concessionnaire agréé Mazda. Le fait de remplacer les pneus peut causer une déviation des lignes de guidage qui apparaissent sur l'écran.
- Si le véhicule a subi une collision à l'avant, sur les côtés ou à l'arrière, il est possible que l'alignement de la caméra de vue arrière de stationnement (emplacement, angle d'installation) ait dévié. Toujours s'adresser à un concessionnaire agréé Mazda pour faire inspecter le véhicule.
- Si "Pas de signal de caméra." s'affiche à l'écran, il pourrait y avoir un problème avec la caméra. Faire inspecter votre véhicule par un concessionnaire agréé Mazda.

## ▼ Emplacement de la caméra de stationnement de rétrovision

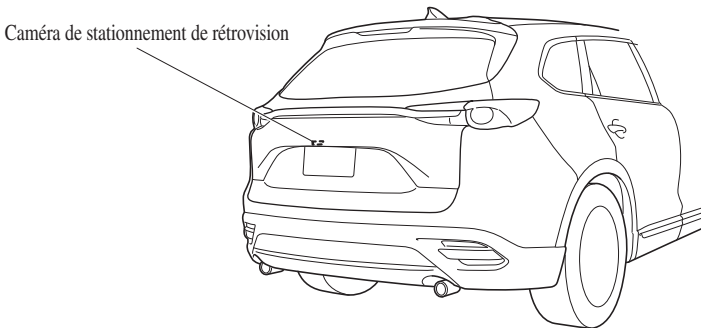

## ▼ Basculer à l'écran de rétrovision

Placer le levier sélecteur en position de marche arrière (R) lorsque que le contacteur est mis sur ON pour basculer sur l'écran de rétrovision.

## REMARQUE

Lorsque vous faites passer le levier sélecteur de la position marche arrière (R) sur une autre position, l'affichage précédent réapparaît sur l'écran.

## Écran de rétrovision (Mazda Connect (Type A))

### ▼ Champ de vision à l'écran

Les images à l'écran peuvent être différentes des conditions réelles.

#### (Affichage à l'écran)

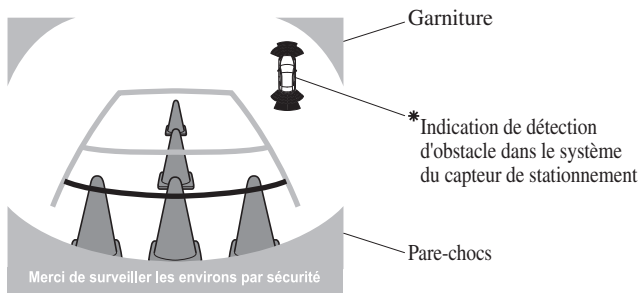

#### (Vue réelle)

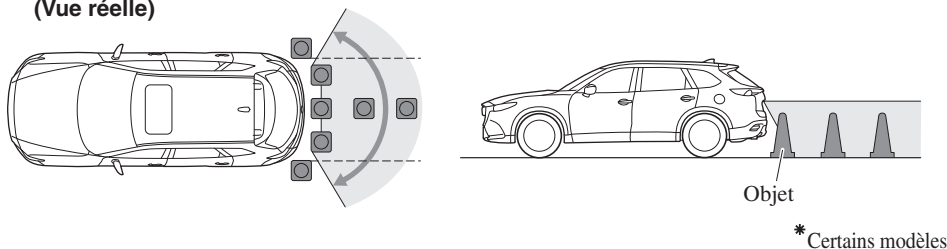

### REMARQUE

- Le champ de vision varie selon le véhicule et les conditions routières.
- Le champ de vision est limité. Les objets sous le pare-chocs ou près des extrémités du pare-chocs ne peuvent pas être affichés.
- La distance qui apparaît dans l'image affichée est différente de la distance réelle car la caméra de stationnement de rétrovision est équipée d'une lentille spéciale.
- Certains équipements installés en option peuvent être aperçus par la caméra. N'installer aucune pièce optionnelle qui risque de gêner la vision de la caméra, telle qu'un objet lumineux ou fait d'une matière réfléchissante.
- Il peut être difficile de voir l'affichage dans les conditions suivantes, sans que cela signifie un mauvais fonctionnement.
  - Dans un endroit sombre.
  - Lorsque la température autour de la lentille est élevée/basse.
  - Lorsque la caméra est mouillée, en cas de pluie ou en période très humide.
  - Lorsque une matière étrangère, comme de la boue, est collée autour de la caméra.
  - Lorsque la lentille de la caméra reflète le soleil ou les phares.
- Il est possible que l'affichage des images soit retardé si la température autour de la caméra est basse.

# Écran de rétrovision (Mazda Connect (Type A))

## ▼ Visionnement de l'affichage

Les lignes de guidage qui indiquent la largeur du véhicule (jaunes) apparaissent sur l'écran à titre de référence pour indiquer la largeur approximative du véhicule en comparaison de la largeur de l'espace de stationnement dans lequel on s'apprête à reculer.

Utiliser cette vue d'affichage pour garer le véhicule dans un espace de stationnement ou un garage.

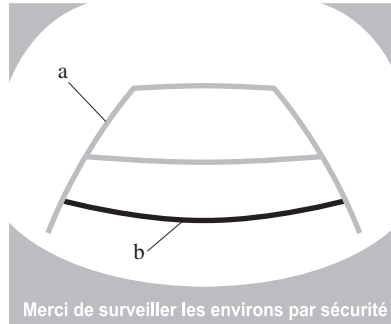

### a) Lignes de guidage de largeur du véhicule (jaunes)

Ces lignes de guidage servent de référence pour indiquer la largeur approximative du véhicule.

### b) Lignes de guidage de distance.

Ces lignes de guidage indiquent la distance approximative jusqu'à un point mesuré à partir de l'arrière du véhicule (à partir de l'extrémité du pare-chocs).

- Les lignes rouges et jaunes indiquent des points situés à environ 0,5 m (19,7 po) pour la ligne rouge et 1,0 m (39,4 po) pour les lignes jaunes depuis le pare-chocs arrière (au point central de chacune des lignes).

## **! ATTENTION**

*Les lignes de guidage sur l'écran sont des lignes fixes. Elles ne sont pas synchronisées avec la rotation du volant par le conducteur. Faire toujours bien attention, et vérifier la zone située à l'arrière du véhicule et la zone environnante directement avec les yeux lorsqu'on recule.*

## ▼ Utilisation de l'écran de rétrovision

L'utilisation de l'écran de rétrovision, lors de la marche arrière du véhicule, varie selon les conditions de la circulation, de la route et du véhicule. La quantité de braquage et la synchronisation varie aussi selon ces conditions; il faut donc vérifier les conditions environnantes directement avec les yeux, et diriger le véhicule en fonction de ces conditions.

Avant d'utiliser l'écran de rétrovision, lire attentivement les précautions ci-dessus.

## Écran de rétrovision (Mazda Connect (Type A))

---

### REMARQUE

Les images qui apparaissent sur l'écran d'affichage des images provenant de la caméra de stationnement de rétrovision sont des images inversées (images en miroir).

1. Placer le levier sélecteur en position de marche arrière (R) pour basculer sur l'écran de rétrovision.
2. Tout en vérifiant les conditions environnantes, faire reculer le véhicule.

(État de l'affichage)



(État du véhicule)

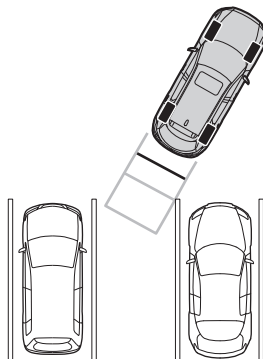

3. Après que le véhicule ait commencé à entrer dans l'espace de stationnement, continuer à reculer lentement de manière que les distances entre les lignes de largeur du véhicule et les côtés de l'espace de stationnement à gauche et à droite soient approximativement égales.
4. Continuer à régler le volant jusqu'à ce que les lignes de guidage de largeur du véhicules soient parallèles aux côtés gauche et droit de l'espace de stationnement.



## Écran de rétrovision (Mazda Connect (Type A))

5. Une fois qu'elles sont parallèles, redresser les roues et reculer lentement le véhicule dans l'espace de stationnement. Continuer à vérifier la zone environnant le véhicule, puis arrêter le véhicule à la meilleure position possible.

(État de l'affichage)

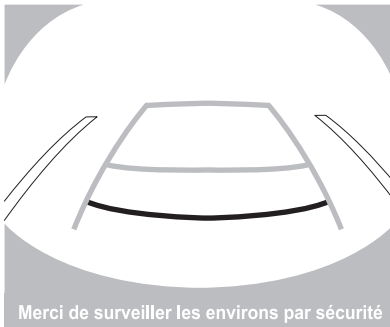

(État du véhicule)

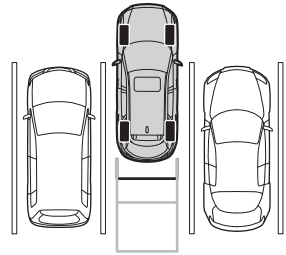

6. Lorsque vous faites passer le levier sélecteur de la position marche arrière (R) sur une autre position, l'affichage précédent réapparaît sur l'écran.

### REMARQUE

- Si l'espace de stationnement comporte des lignes de division, redresser les roues lorsque les lignes de guidage de largeur du véhicule leur sont bien parallèles.
- Comme il peut y avoir une différence entre l'image affichée, comme indiqué ci-dessous, et les conditions réelles du stationnement, s'assurer toujours de la sécurité à l'arrière du véhicule et dans la zone environnante directement avec les yeux.
- Dans l'image de l'espace de stationnement (ou du garage) apparaissant à l'écran, bien que l'extrémité arrière et les lignes de guidage de distance puissent paraître alignées sur le moniteur, il est possible qu'elles ne le soient pas réellement au sol.

## Écran de rétrovision (Mazda Connect (Type A))

---

- Lors d'un stationnement dans un espace comportant une ligne de division sur un seul côté, il est possible que la ligne de division et la ligne de guidage de largeur du véhicule paraissent alignées sur l'écran, mais qu'elles ne soient pas réellement sur le sol.

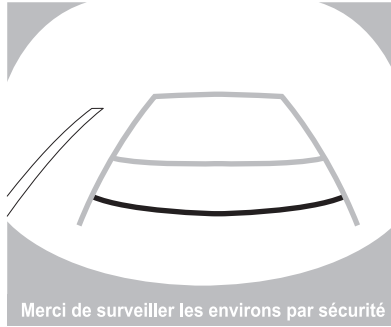

### ▼ Discordance entre les conditions réelles de la route et l'image affichée

Il existe quelques discordances entre la route réelle et la route affichée. De tels écarts dans la perspective de la distance peuvent entraîner un accident. Bien noter les conditions suivantes qui peuvent causer une discordance dans la perception de la distance.

### Quand le véhicule est incliné à cause du poids des passagers et de la charge

Lorsque l'arrière du véhicule est abaissé, l'objet affiché à l'écran apparaît plus loin qu'il ne l'est en réalité.

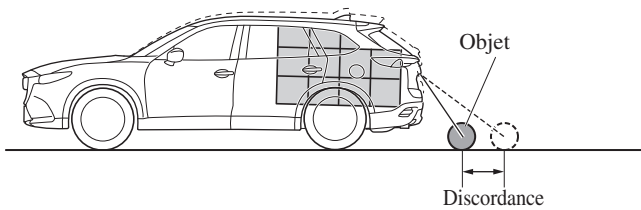

# Écran de rétrovision (Mazda Connect (Type A))

## Quand il y a une pente raide derrière le véhicule

Lorsqu'il y a une pente raide montante (ou descendante) derrière le véhicule, l'objet affiché à l'écran apparaît plus loin (ou plus près en cas de pente descendante) qu'il ne l'est en réalité.

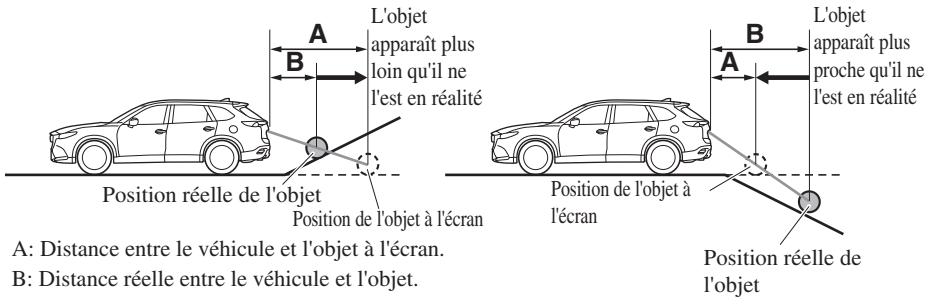

## Objet en trois dimensions à l'arrière du véhicule

Comme les lignes de guidage de distance sont affichées sur la base d'une surface plane, la distance à l'objet en trois dimensions affichée sur l'écran est différente de la distance réelle.

### (Affichage à l'écran)

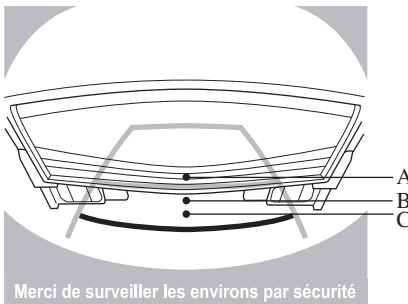

Distance détectée sur l'écran  $A > B > C$

### (Condition réelle)

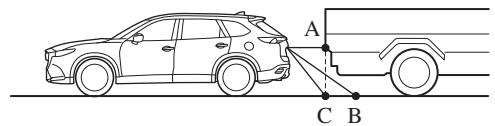

(Distance réelle)  $B > C = A$

## Écran de rétrovision (Mazda Connect (Type A))

---

### ▼ Réglage de la qualité d'image





#### **Toujours ajuster la qualité d'image de l'écran de rétrovision tandis que le véhicule est à l'arrêt:**

*Ne pas ajuster la qualité d'image de l'écran de rétrovision lorsque le véhicule roule. Il est dangereux d'ajuster la qualité d'image de l'écran de rétrovision, comme la luminosité, le contraste, la couleur et la teinte, tout en conduisant le véhicule, car cela pourrait détourner votre attention du fonctionnement du véhicule et entraîner un accident.*

Le réglage de la qualité d'image peut s'effectuer pendant que le levier sélecteur est sur la position (R) de marche arrière.

Il y a 4 réglages qui peuvent être effectués qui incluent la luminosité, le contraste, la nuance et la couleur. Durant le réglage, faites toujours attention à la zone qui entoure le véhicule.

1. Sélectionner l'icône  sur l'écran d'accueil pour afficher les onglets.
2. Sélectionner l'option d'onglet désirée.
3. Régler la luminosité, le contraste, la teinte et la couleur en utilisant le curseur.  
Si vous devez réinitialiser, appuyer sur le bouton de réinitialisation.
4. Sélectionner l'icône  sur l'écran d'accueil pour fermer l'onglet.

# Écran de rétrovision (Mazda Connect (Type B))

## Écran de rétrovision (Mazda Connect (Type B))\*

L'écran de rétrovision fournit des images visuelles de l'arrière du véhicule lorsque vous faites marche arrière.

### PRUDENCE

#### **Conduire toujours prudemment en surveillant l'arrière et les alentours de la voiture directement avec les yeux:**

*Il est dangereux de faire une marche arrière en ne regardant que l'écran, car cela peut provoquer un accident ou une collision avec un objet. L'écran de rétrovision est uniquement un appareil d'aide visuel à la marche arrière du véhicule. Les images à l'écran peuvent être différentes des conditions réelles.*

### ATTENTION

- *Ne pas utiliser l'écran de rétrovision dans les conditions suivantes: Le fait d'utiliser l'écran de rétrovision dans les conditions suivantes est dangereux, et peut causer des blessures corporelles ou des dommages au véhicule, ou les deux à la fois.*
  - *Routes verglacées ou enneigées.*
  - *Des chaînes de roues ou une roue de secours temporaire sont installées.*
  - *Le hayon n'est pas complètement fermé.*
  - *Le véhicule est sur une route en pente.*
- *Lorsque l'affichage est froid, des images peuvent traverser l'écran et sa luminosité peut être anormalement faible, empêchant ainsi de confirmer les conditions dans lesquelles se trouve le véhicule. Conduire toujours prudemment en surveillant l'arrière et les alentours de la voiture directement avec les yeux.*
- *Ne pas forcer sur la caméra. La position de la caméra et l'angle peuvent dévier.*
- *Ne pas démonter, ne pas modifier et ne pas retirer la caméra, car celle-ci perdrait son imperméabilité.*
- *Le couvercle de la caméra est fait en plastique. Ne pas appliquer d'agent dégraissant, de solvants organiques, de cire ou de revêtement de verre sur le couvercle de la caméra. Si l'une de ces matières est renversée sur le couvercle, l'éliminer immédiatement en essuyant avec un chiffon doux.*
- *Ne pas frotter vivement le couvercle de la caméra avec un matériau abrasif ou une brosse dure. Le couvercle ou les lentilles de la caméra pourraient être rayés, ce qui affecterait les images.*

## Écran de rétrovision (Mazda Connect (Type B))

---

### REMARQUE

- Si de l'eau, de la neige ou de la boue adhèrent à la lentille de la caméra, les éliminer en essuyant avec un chiffon doux. S'il est impossible de les éliminer en essuyant, utiliser un détergent doux.
- Si la température de la caméra augmente brusquement, (très chaud à froid, froid à très chaud) l'écran de rétrovision peut ne pas fonctionner correctement.
- Pour remplacer les pneus, s'adresser à un concessionnaire agréé Mazda. Le fait de remplacer les pneus peut causer une déviation des lignes de guidage qui apparaissent sur l'écran.
- Si le véhicule a subi une collision à l'avant, sur les côtés ou à l'arrière, il est possible que l'alignement de la caméra de vue arrière de stationnement (emplacement, angle d'installation) ait dévié. Toujours s'adresser à un concessionnaire agréé Mazda pour faire inspecter le véhicule.
- Si "Aucun signal de la caméra." s'affiche à l'écran, il pourrait y avoir un problème avec la caméra. Faire inspecter votre véhicule par un concessionnaire agréé Mazda.

### ▼ Emplacement de la caméra de stationnement de rétrovision

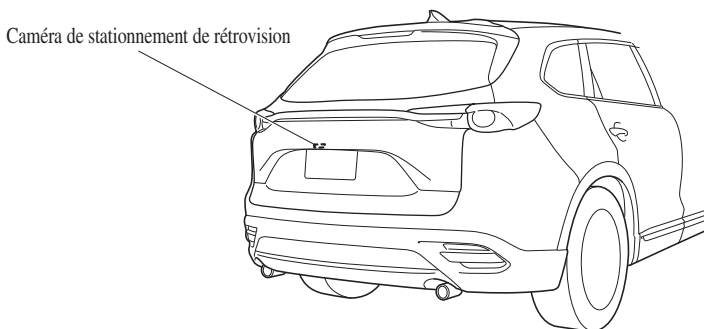

### ▼ Basculer à l'écran de rétrovision

Placer le levier sélecteur en position de marche arrière (R) lorsque que le contacteur est mis sur ON pour basculer sur l'écran de rétrovision.

### REMARQUE

Lorsque vous faites passer le levier sélecteur de la position marche arrière (R) sur une autre position, l'affichage précédent réapparaît sur l'écran.

# Écran de rétrovision (Mazda Connect (Type B))

## ▼ Champ de vision à l'écran

Les images à l'écran peuvent être différentes des conditions réelles.

(Affichage à l'écran)

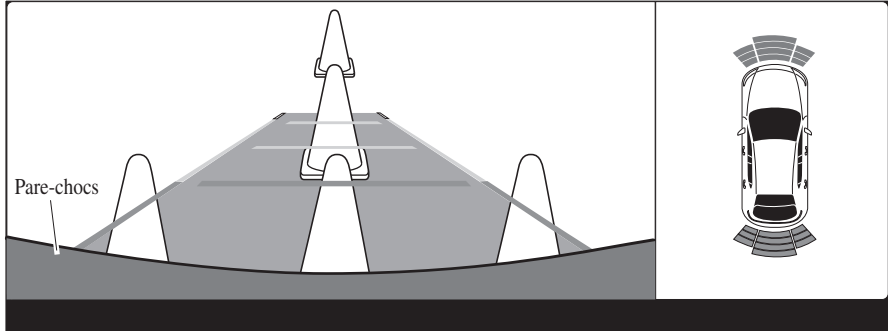

(Vue réelle)

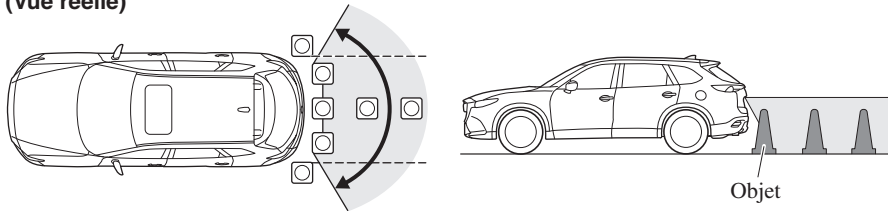

## REMARQUE

- Le champ de vision varie selon le véhicule et les conditions routières.
- Si la lentille de la caméra est touchée ou qu'il y a de la poussière dessus, cela peut affecter l'image de l'écran. Essuyer la lentille en utilisant un chiffon doux.
- Le champ de vision est limité. Les objets sous le pare-chocs ou près des extrémités du pare-chocs ne peuvent pas être affichés.
- La distance qui apparaît dans l'image affichée est différente de la distance réelle car la caméra de stationnement de rétrovision est équipée d'une lentille spéciale.
- Les images qui apparaissent sur l'écran d'affichage des images provenant de la caméra de stationnement de rétrovision sont des images inversées (images en miroir).
- Certains équipements installés en option peuvent être aperçus par la caméra. N'installer aucune pièce optionnelle qui risque de gêner la vision de la caméra, telle qu'un objet lumineux ou fait d'une matière réfléchissante.
- Il peut être difficile de voir l'affichage dans les conditions suivantes, sans que cela signifie un mauvais fonctionnement.
  - Dans un endroit sombre.
  - Lorsque la température autour de la lentille est élevée/basse.
  - Lorsque la caméra est mouillée, en cas de pluie ou en période très humide.

## Écran de rétrovision (Mazda Connect (Type B))

---

- Lorsque une matière étrangère, comme de la boue, est collée autour de la caméra.
- Lorsque la lentille de la caméra reflète le soleil ou les phares.
- Les environs sont éclairés par des lumières de véhicules, des lumières fluorescentes ou des lumières à DEL (l'écran peut clignoter).
- Des points noirs ou blancs extrêmement petits apparaissent à l'écran (des points peuvent clignoter).
- Il est possible que l'affichage des images soit retardé si la température autour de la caméra est basse.

### ▼ Visionnement de l'affichage

Les lignes de guidage qui indiquent la largeur du véhicule apparaissent sur l'écran à titre de référence pour indiquer la largeur approximative du véhicule en comparaison de la largeur de l'espace de stationnement dans lequel on s'apprête à reculer.

Utiliser cette vue d'affichage pour garer le véhicule dans un espace de stationnement ou un garage.

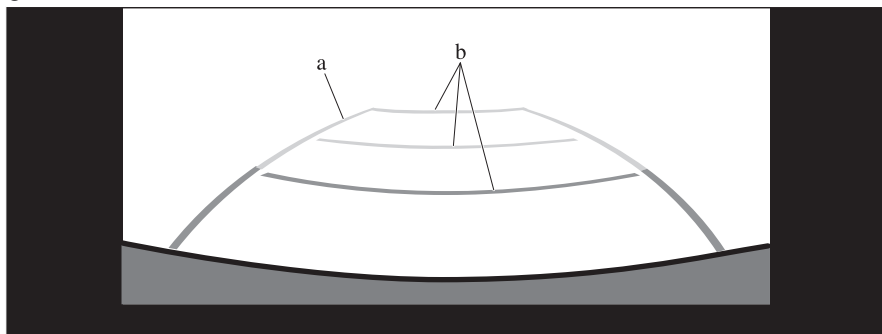

#### a) Lignes de guidage de largeur du véhicule

Les lignes de guidage servent de référence pour indiquer la largeur approximative du véhicule.

#### b) Lignes de guidage de distance

Ces lignes de guidage indiquent la distance approximative jusqu'à un point mesuré à partir de l'arrière du véhicule (à partir de l'extrémité du pare-chocs).

La ligne rouge indique le point situé à environ 0,5 m (19 in) du pare-chocs arrière.

Les lignes jaunes indiquent les points situés à environ 1,0 m (39 in) et 2,0 m (78 in) du pare-chocs arrière.

### ▼ Utilisation de l'écran de rétrovision

L'utilisation de l'écran de rétrovision, lors de la marche arrière du véhicule, varie selon les conditions de la circulation, de la route et du véhicule. La quantité de braquage et la synchronisation varie aussi selon ces conditions; il faut donc vérifier les conditions



## Écran de rétrovision (Mazda Connect (Type B))

environnantes directement avec les yeux, et diriger le véhicule en fonction de ces conditions.

Avant d'utiliser l'écran de rétrovision, lire attentivement les précautions ci-dessus.

### REMARQUE

*Les images qui apparaissent sur l'écran d'affichage des images provenant de la caméra de stationnement de rétrovision sont des images inversées (images en miroir).*

1. Placer le levier sélecteur en position de marche arrière (R) pour basculer sur l'écran de rétrovision.
2. Tout en vérifiant les conditions environnantes, faire reculer le véhicule.
3. Après que le véhicule ait commencé à entrer dans l'espace de stationnement, continuer à reculer lentement de manière que les distances entre les lignes de largeur du véhicule et les côtés de l'espace de stationnement à gauche et à droite soient approximativement égales.

### (État de l'affichage)

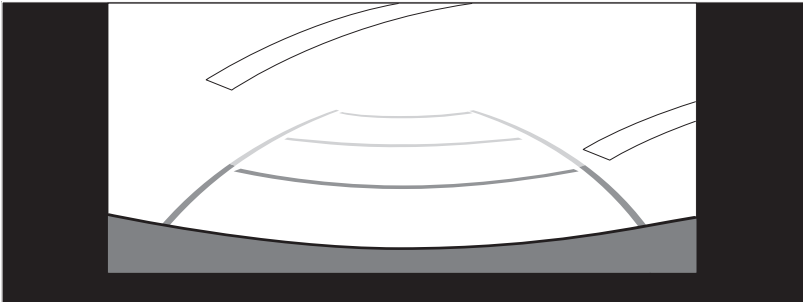

### (État du véhicule)

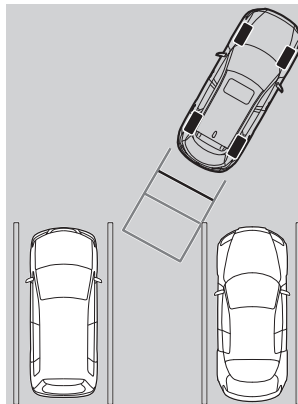

4. Continuer à régler le volant jusqu'à ce que les lignes de guidage de largeur du véhicules soient parallèles aux côtés gauche et droit de l'espace de stationnement.

## Écran de rétrovision (Mazda Connect (Type B))

---

5. Une fois qu'elles sont parallèles, redresser les roues et reculer lentement le véhicule dans l'espace de stationnement. Continuer à vérifier la zone environnant le véhicule, puis arrêter le véhicule à la meilleure position possible. (Si l'espace de stationnement comporte des lignes de division, vérifier si les lignes de guidage de largeur du véhicule leur sont bien parallèles.)

(État de l'affichage)

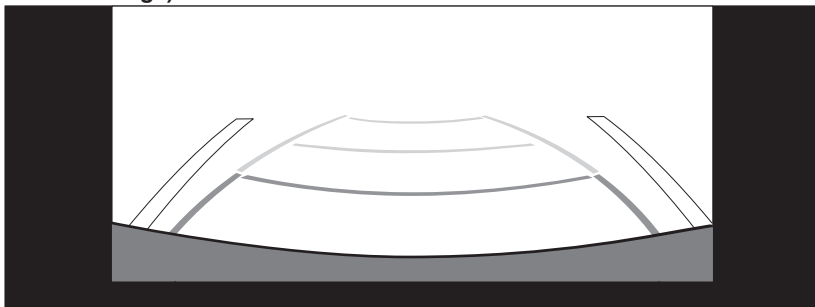

(État du véhicule)

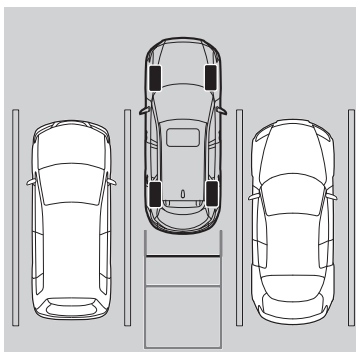

6. Lorsque vous faites passer le levier sélecteur de la position marche arrière (R) sur une autre position, l'affichage précédent réapparaît sur l'écran.

### **REMARQUE**

Comme il peut y avoir une différence entre l'image affichée, comme indiqué ci-dessous, et les conditions réelles du stationnement, s'assurer toujours de la sécurité à l'arrière du véhicule et dans la zone environnante directement avec les yeux.

- Dans l'image de l'espace de stationnement (ou du garage) apparaissant à l'écran, bien que l'extrémité arrière et les lignes de guidage de distance puissent paraître alignées sur le moniteur, il est possible qu'elles ne le soient pas réellement au sol.

## Écran de rétrovision (Mazda Connect (Type B))

- Lors d'un stationnement dans un espace comportant une ligne de division sur un seul côté, il est possible que la ligne de division et la ligne de guidage de largeur du véhicule paraissent alignées sur l'écran, mais qu'elles ne le soient pas réellement sur le sol.

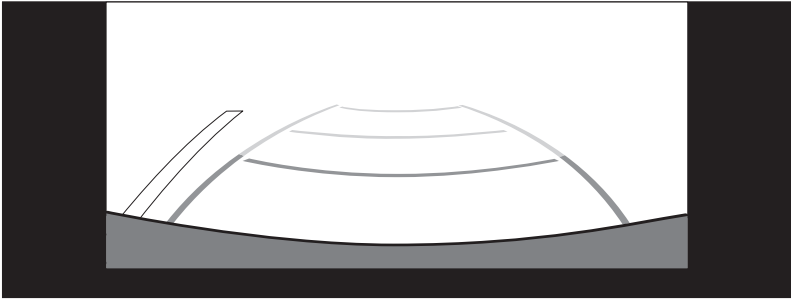

### ▼ Discordance entre les conditions réelles de la route et l'image affichée

Il existe quelques discordances entre la route réelle et la route affichée. De tels écarts dans la perspective de la distance peuvent entraîner un accident. Bien noter les conditions suivantes qui peuvent causer une discordance dans la perception de la distance.

### Quand le véhicule est incliné à cause du poids des passagers et de la charge

Lorsque l'arrière du véhicule est abaissé, l'objet affiché à l'écran apparaît plus loin qu'il ne l'est en réalité.

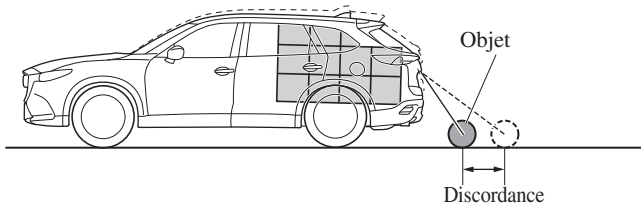

# Écran de rétrovision (Mazda Connect (Type B))

## Quand il y a une pente raide derrière le véhicule

Lorsqu'il y a une pente raide montante (ou descendante) derrière le véhicule, l'objet affiché à l'écran apparaît plus loin (ou plus près en cas de pente descendante) qu'il ne l'est en réalité.

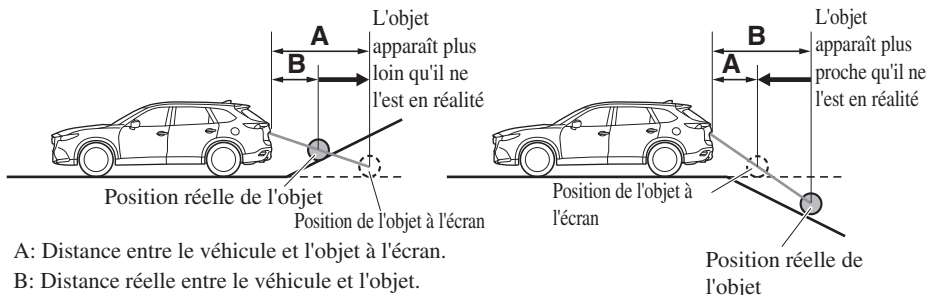

## Objet en trois dimensions à l'arrière du véhicule

Comme les lignes de guidage de distance sont affichées sur la base d'une surface plane, la distance à l'objet en trois dimensions affichée sur l'écran est différente de la distance réelle.

### (Affichage à l'écran)

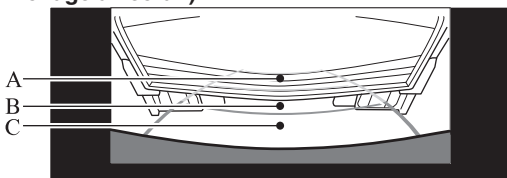

Distance détectée sur l'écran  $A > B > C$

### (Vue réelle)



(Distance réelle)  $B > C = A$

# Système de capteurs de stationnement (Mazda Connect (Type A))

## Système de capteurs de stationnement (Mazda Connect (Type A))\*

Les capteurs de stationnement sont des capteurs ultrasoniques servant à repérer les obstacles autour du véhicule lorsque celui-ci roule à basse vitesse, comme par exemple en entrant dans un garage ou lors d'un stationnement en créneau. Un vibreur et un indicateur de détection notifient le conducteur de la distance approximative entre le véhicule et l'obstacle proche.

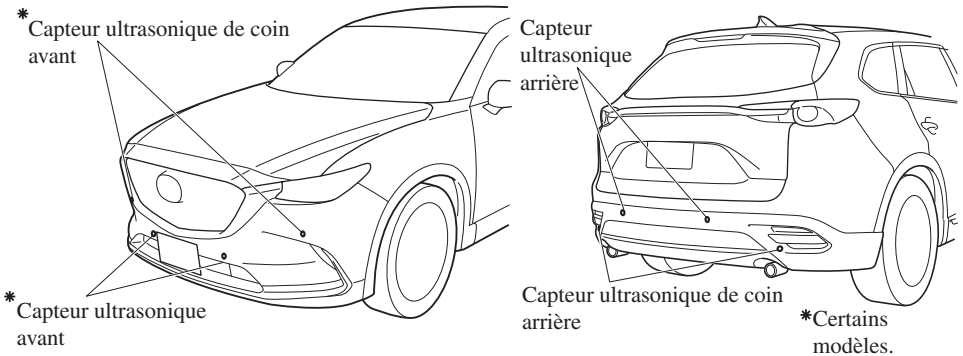

### PRUDENCE

**Ne pas se fier complètement au système de capteurs de stationnement, et veiller à vérifier visuellement les conditions de sécurité autour du véhicule lors de la conduite:**

Ce système peut aider le conducteur à utiliser le véhicule en marche avant et en marche arrière lors du stationnement. Les plages de détection des capteurs sont limitées. Par conséquent, la conduite du véhicule en se fiant uniquement au système peut entraîner un accident. Toujours vérifier visuellement la sécurité du véhicule lors de la conduite.

### REMARQUE

- Ne pas installer d'accessoires dans les plages de détection des capteurs. Le fonctionnement du système risquerait d'être affecté.
- Selon le type d'obstacle et les conditions environnantes, il est possible que la plage de détection d'un capteur soit réduite ou que les capteurs ne soient pas en mesure de détecter les obstacles.
- Il est possible que le système ne puisse fonctionner normalement dans les conditions suivantes:

## Système de capteurs de stationnement (Mazda Connect (Type A))

---

- Boue, glace ou neige collée au niveau de la zone du capteur (le fonctionnement redevient normal une fois la boue, la glace ou la neige retirée).
- La zone du capteur est gelée (le fonctionnement redevient normal une fois la glace fondue).
- Le capteur est couvert par une main.
- Vibrations excessives au niveau du capteur.
- Inclinaison excessive du véhicule.
- Conditions climatiques extrêmement chaudes ou froides.
- Le véhicule roule sur des bosses, en pente, sur du gravier ou sur des routes recouvertes d'herbe.
- Des éléments qui génèrent des ultrasons, tels que le klaxon d'un autre véhicule, le moteur d'une motocyclette, le frein pneumatique d'un véhicule de grande taille ou les capteurs d'un autre véhicule, se trouvent à proximité du véhicule.
- Le véhicule est conduit alors qu'il pleut de manière abondante ou sur une route dans un état tel que des éclaboussures sont générées.
- Une antenne d'aile disponible dans le commerce ou une antenne de transmetteur radio est installée sur le véhicule.
- Le véhicule se déplace en direction d'une bordure de trottoir élevée ou carrée.
- Obstacle trop proche du capteur.
- Il est possible que les obstacles situés sous le pare-chocs ne soient pas détectés. Il est possible que les obstacles situés sous le pare-chocs ou de faible épaisseur qui peuvent avoir été initialement détectés ne le soient plus lorsque le véhicule se rapproche de l'obstacle.
- Il est possible que les types d'obstacles suivants ne soient pas détectés:
  - Objets fins tels que des câbles ou des cordes
  - Objets qui absorbent facilement les ondes soniques, tels que le coton ou la neige
  - Objets angulaires
  - Objets très grands et objets dont la partie supérieure est de grande largeur
  - Petits objets
- En cas de choc au niveau des pare-chocs, même suite à un accident mineur, faire toujours inspecter le système par un concessionnaire agréé Mazda. Si les capteurs sont faussés, ils ne peuvent détecter les obstacles.
- **(Avec capteur ultrasonique avant et capteur ultrasonique de coin avant)**  
Si le bip ne fonctionne pas ou si le témoin ne s'allume pas lorsque l'interrupteur du capteur de stationnement est activé, il est possible que le système présente une anomalie de fonctionnement. S'adresser à un concessionnaire agréé Mazda.
- **(Sans capteur ultrasonique avant et capteur ultrasonique de coin avant)**  
Si le bip ne fonctionne pas, il est possible que le système présente une anomalie de fonctionnement. S'adresser à un concessionnaire agréé Mazda.
- **(Avec capteur ultrasonique avant et capteur ultrasonique de coin avant)**

# Système de capteurs de stationnement (Mazda Connect (Type A))

Si le bip sonore indiquant une anomalie de fonctionnement du système retentit et que le témoin clignote, il est possible que le système ne fonctionne pas correctement. S'adresser à un concessionnaire agréé Mazda.

- Si la température ambiante est particulièrement froide ou si de la boue, de la glace ou de la neige adhère au niveau de la zone du capteur, il est possible que le bip sonore indiquant une anomalie de fonctionnement du système ne soit pas émis. Retirer tout corps étranger de la zone du capteur.
- Pour l'installation d'un dispositif d'attelage, s'adresser à un concessionnaire agréé Mazda.

## ▼ Plage de détection du capteur

La plage de détection des capteurs est la suivante.

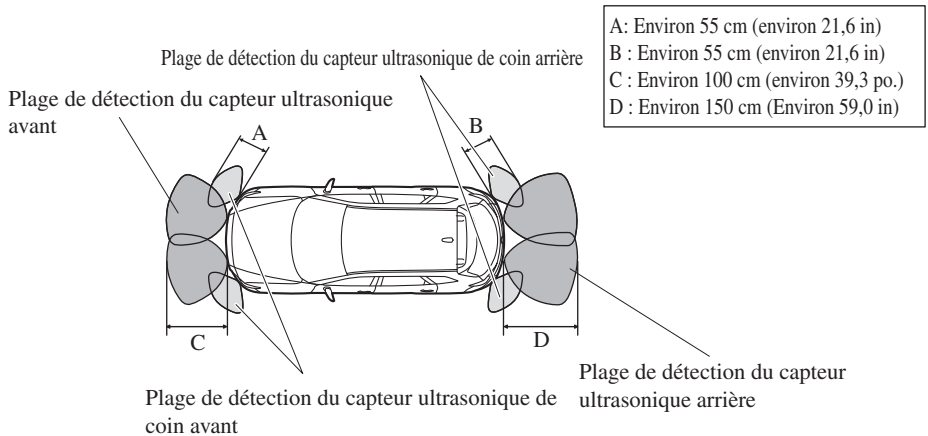

Représentation de l'affichage des distances

# Système de capteurs de stationnement (Mazda Connect (Type A))

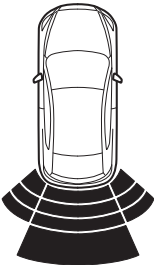
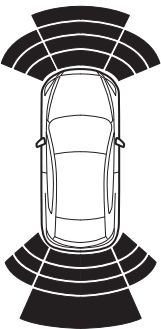
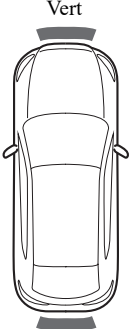
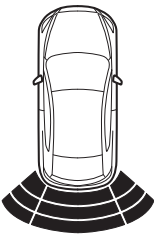
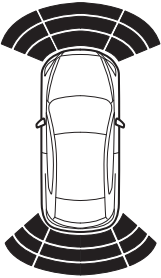
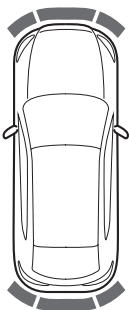
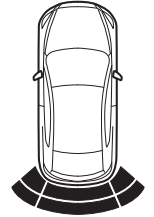
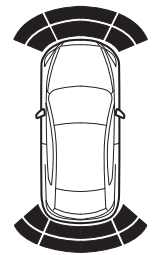
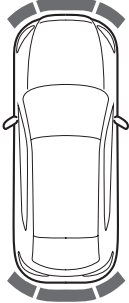
Affichage		Distance entre le véhicule et l'obstacle		
Sans moniteur de vue à 360°		Avec moniteur de vue à 360°	Capteur ultrasonique avant*/capteur ultrasonique de coin avant*	Capteur ultrasonique arrière/capteur ultrasonique de coin arrière
Sans capteur ultrasonique avant et capteur ultrasonique de coin avant	Avec capteur ultrasonique avant et capteur ultrasonique de coin avant			
		Vert 	Capteur ultrasonique avant : Environ 100—60 cm (39,4—23,6 in)	Capteur ultrasonique arrière : Environ 150—60 cm (59,1—23,6 in)
		Jaune 	Capteur ultrasonique avant : Environ 60—45 cm (23,6—17,7 in) Capteur ultrasonique de coin avant : Environ 55—38 cm (21,7—14,9 in)	Capteur ultrasonique arrière : Environ 60—45 cm (23,6—17,7 in) Capteur ultrasonique de coin arrière : Environ 55—38 cm (21,7—14,9 in)
		Orange 	Capteur ultrasonique avant : Environ 45—35 cm (17,7—13,8 in) Capteur ultrasonique de coin avant : Environ 38—25 cm (15—9,8 in)	Capteur ultrasonique arrière : Environ 45—35 cm (17,7—13,8 in) Capteur ultrasonique de coin arrière : Environ 38—25 cm (15—9,8 in)

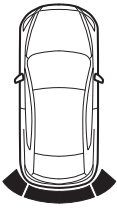
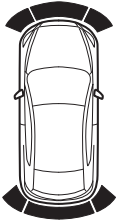
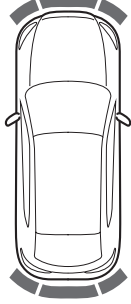

# Système de capteurs de stationnement (Mazda Connect (Type A))

Affichage		Distance entre le véhicule et l'obstacle		
Sans moniteur de vue à 360°		Avec moniteur de vue à 360°	Capteur ultrasonique avant*/capteur ultrasonique de coin avant*	Capteur ultrasonique arrière/capteur ultrasonique de coin arrière
Sans capteur ultrasonique avant et capteur ultrasonique de coin avant	Avec capteur ultrasonique avant et capteur ultrasonique de coin avant			
		Rouge 	Capteur ultrasonique avant : Dans les 35 cm (13,8 in) environ Capteur ultrasonique de coin avant : Moins d'environ 25 cm (9,8 po)	Capteur ultrasonique arrière : Dans les 35 cm (13,8 in) environ Capteur ultrasonique de coin arrière : Moins d'environ 25 cm (9,8 po)

## ▼ Fonctionnement du système de capteurs de stationnement

### Avec capteur ultrasonique avant et capteur ultrasonique de coin avant

Il est possible d'utiliser l'interrupteur lorsque le contacteur est placé sur ON, le levier sélecteur étant dans n'importe quelle position autre que la marche arrière (R) et la vitesse du véhicule est d'environ 10 km/h (6 mi/h) ou moins.

Lorsque l'interrupteur de capteur d'aide au stationnement est activé, un bip sonore est émis, l'indication de détection d'obstacle s'affiche sur l'écran audio et le témoin de l'interrupteur s'allume.

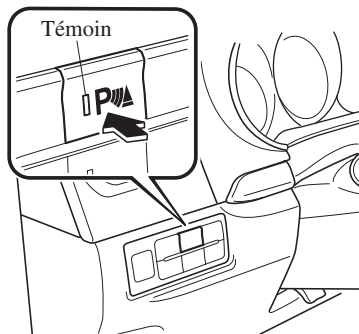

## Système de capteurs de stationnement (Mazda Connect (Type A))

### REMARQUE

- Si le système est annulé, il ne se restaure pas automatiquement, même lorsque la vitesse du véhicule est de 10 km/h (6 mi/h) ou moins.
- Lorsque le contacteur est mis sur OFF, le système reste dans l'état de fonctionnement où il se trouvait avant d'avoir été éteint. Par exemple, si l'on met le contacteur sur OFF alors que le capteur de stationnement est activé, le système sera activé lorsqu'on remettra le contacteur sur ON la fois suivante.

### Condition de détection du capteur

Le système peut être utilisé lorsque le contact est mis sur ON et que l'interrupteur du capteur de stationnement a été activé.

Les conditions de détection des capteurs sont les suivantes:

Capteur	État
Capteur ultrasonique avant	Le levier sélecteur est dans n'importe quelle position autre que la marche arrière (R), et la vitesse du véhicule est d'environ 10 km/h (6 mi/h) ou moins.
Capteur ultrasonique de coin avant	La vitesse du véhicule est de 10 km/h (6 mi/h) environ ou moins.
Capteur ultrasonique arrière	Le levier sélecteur est en position de marche arrière (R).
Capteur ultrasonique de coin arrière	Le levier sélecteur est en position de marche arrière (R), et la vitesse du véhicule est d'environ 10 km/h (6 mi/h) ou moins.

Le système est annulé dans les conditions suivantes:

- L'interrupteur de capteur de stationnement est enfoncé tandis que le capteur de stationnement est en fonctionnement.
- La vitesse du véhicule est d'environ 10 km/h (6 mi/h) ou plus. (Sauf capteur arrière)

### Sans capteur ultrasonique avant et capteur ultrasonique de coin avant

Lorsque le contacteur est sur ON et que le levier sélecteur est en marche arrière (R), le bip retentit et le système est prêt à être utilisé.

Les conditions de détection des capteurs sont les suivantes:

Capteur	État
Capteur ultrasonique arrière	Le levier sélecteur est en position de marche arrière (R).
Capteur ultrasonique de coin arrière	Le levier sélecteur est en position de marche arrière (R), et la vitesse du véhicule est d'environ 10 km/h (6 mi/h) ou moins.

# Système de capteurs de stationnement (Mazda Connect (Type A))

## ▼ Indication de détection d'obstacle

La position d'un capteur qui a détecté un obstacle est indiquée. La jauge s'allume dans différentes zones en fonction de la distance par rapport à un obstacle détecté par le capteur. Tandis que le véhicule se rapproche d'un obstacle, la zone dans la jauge la plus proche du véhicule s'allume.

### Sans moniteur de vue à 360°

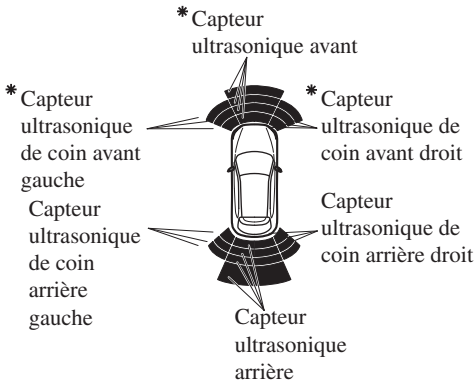

### Avec moniteur de vue à 360°

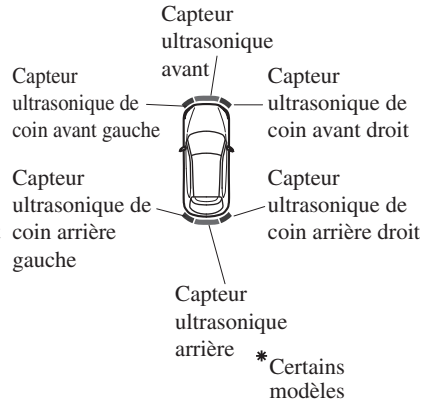

### REMARQUE

Il est possible d'afficher ou de masquer l'indicateur de détection.

Se référer à la section Réglages dans le manuel d'utilisation de Mazda Connect.

### (Véhicules avec moniteur de vue à 360°)





Lorsque l'indicateur de détection est réglé sur "Affichage", même si le moniteur de vue à 360° n'est pas affiché, si un capteur ultrasonique avant ou un capteur ultrasonique d'angle avant détecte une obstruction, le moniteur de vue à 360° s'affiche automatiquement.

Lorsque l'obstruction n'est plus détectée, l'affichage revient à l'écran affiché avant la détection de l'obstruction. Toutefois, lorsque le moniteur de vue à 360° est affiché, il continue de s'afficher, qu'une obstruction soit détectée ou non.

# Système de capteurs de stationnement (Mazda Connect (Type A))

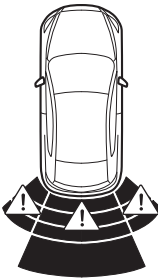
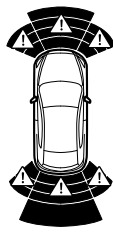
## Notification de problème dans le système

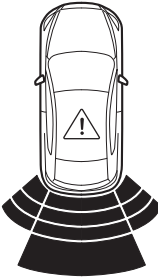
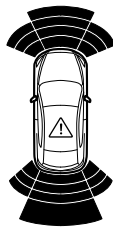
En cas de problème, les indications suivantes en informent le conducteur.

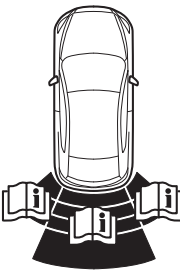
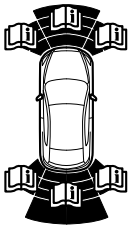
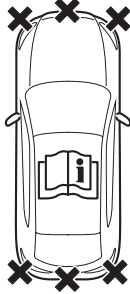
	Indicateur de détection			Solution
	Sans moniteur de vue à 360°		Avec moniteur de vue à 360°	
	Sans capteur ultrasonique avant et capteur ultrasonique de coin avant	Avec capteur ultrasonique avant et capteur ultrasonique de coin avant		
Déconnexion				Cela pourrait indiquer une anomalie du système. Faire inspecter le véhicule chez un concessionnaire agréé Mazda dès que possible.
Anomalie de fonctionnement du système				Cela pourrait indiquer une anomalie du système. Faire inspecter le véhicule chez un concessionnaire agréé Mazda dès que possible.
Givre/Saleté				De la matière étrangère peut se trouver sur la zone du capteur correspondant à l'indication de détection d'obstacle affichée. Si le système n'est pas rétabli, faire inspecter le véhicule par un concessionnaire agréé Mazda.

# Système de capteurs de stationnement (Mazda Connect (Type A))

## ▼ Avertisseur sonore de capteur de stationnement

Le bip est émis de la manière suivante lorsque le système fonctionne.

### Capteur ultrasonique avant\*, capteur ultrasonique arrière

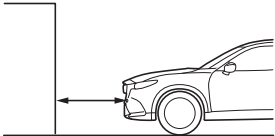
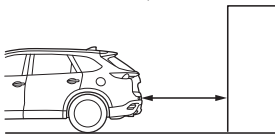
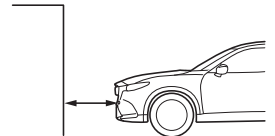
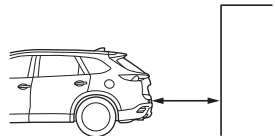
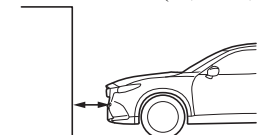
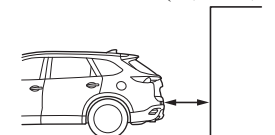
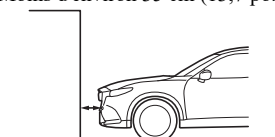
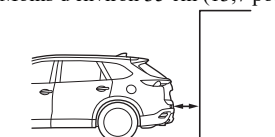
Zone de détection de distance	Distance entre le véhicule et l'obstacle		Bip sonore* <sup>1</sup>
	Capteur ultrasonique avant*	Capteur ultrasonique arrière	
Distance la plus éloignée	Environ 100—60 cm (39,3—23,6 in) 	Environ 150—60 cm (59,0—23,6 in) 	Son intermittent lent
Distance éloignée	Environ 60—45 cm (23,6—17,7 in) 	Environ 60—45 cm (23,6—17,7 in) 	Son intermittent intermédiaire
Distance moyenne	Environ 45—35 cm (17,7—13,7 in) 	Environ 45—35 cm (17,7—13,7 in) 	Son intermittent rapide
Distance proche	Moins d'environ 35 cm (13,7 po.) 	Moins d'environ 35 cm (13,7 po.) 	Son continu

\*1 Le rythme du son intermittent s'accélère lorsque le véhicule se rapproche de l'obstacle.

# Système de capteurs de stationnement (Mazda Connect (Type A))

## Capteur ultrasonique de coin avant\*, capteur ultrasonique de coin arrière

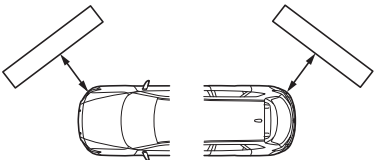
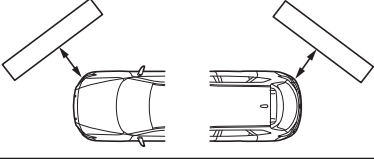
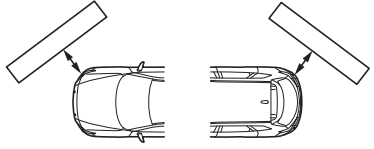
Zone de détection de distance	Distance entre le véhicule et l'obstacle	Bip sonore*1
	Capteur ultrasonique de coin avant*/ultrasonique de coin arrière	
Distance éloignée	Environ 55—38 cm (21,6—14,9 in) 	Son intermittent intermédiaire
Distance moyenne	Environ 38—25 cm (14,9—9,8 in) 	Son intermittent rapide
Distance proche	Moins d'environ 25 cm (9,8 in) 	Son continu

\*1 Le rythme du son intermittent s'accélère lorsque le véhicule se rapproche de l'obstacle.

### REMARQUE

*Si un obstacle est détecté dans une zone pendant au moins 6 secondes, le bip sonore s'arrête (sauf pour la zone de distance proche). Si le même obstacle est détecté dans une autre zone, le bip sonore correspondant retentit.*

## Système de capteurs de stationnement (Mazda Connect (Type A))

### ▼ Lorsque le voyant/avertisseur sonore est activé

La ceinture de sécurité du conducteur est bouclée pendant que le voyant et le signal sonore d'avertissement sont activés.

Témoin/bip	Comment vérifier
Le témoin clignote lorsque l'interrupteur de capteur de stationnement est enfoncé et que le véhicule roule à 10 km/h (6 mi/h) ou moins.	Cela pourrait indiquer une anomalie du système. Faire inspecter le véhicule chez un concessionnaire agréé Mazda dès que possible.
Le bip sonore n'est pas émis.	Cela pourrait indiquer une anomalie du système. Faire inspecter le véhicule chez un concessionnaire agréé Mazda dès que possible.
Le bip sonore intermittent est émis 5 fois.	Retirer tout corps étranger de la zone du capteur. Si le système n'est pas rétabli, faire inspecter le véhicule par un concessionnaire agréé Mazda.
Un certain indicateur de détection d'obstacle s'affiche en continu.	Se référer à Indication de détection d'obstacle à la page 4-299.

## Système de capteurs de stationnement (Mazda Connect (Type B))

### Système de capteurs de stationnement (Mazda Connect (Type B))\*

Les capteurs de stationnement sont des capteurs ultrasoniques servant à repérer les obstacles autour du véhicule lorsque celui-ci roule à basse vitesse, comme par exemple en entrant dans un garage ou lors d'un stationnement en créneau. Un vibreur et un indicateur de détection notifient le conducteur de la distance approximative entre le véhicule et l'obstacle proche.

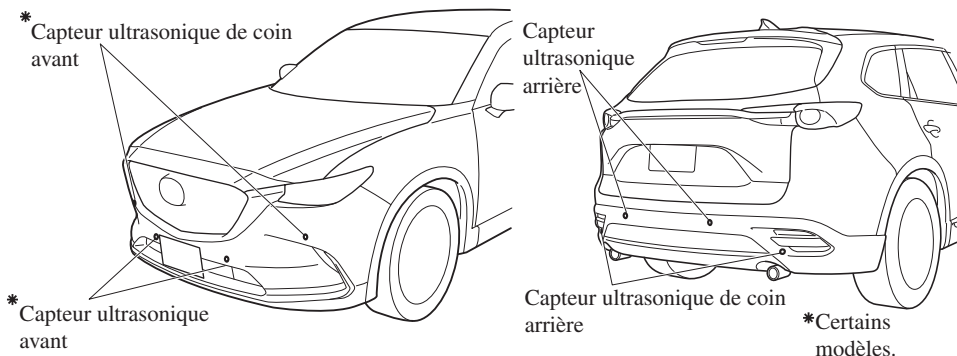

### **! PRUDENCE**

**Ne pas se fier complètement au système de capteurs de stationnement, et veiller à vérifier visuellement les conditions de sécurité autour du véhicule lors de la conduite:**

Ce système peut aider le conducteur à utiliser le véhicule en marche avant et en marche arrière lors du stationnement. Les plages de détection des capteurs sont limitées. Par conséquent, la conduite du véhicule en se fiant uniquement au système peut entraîner un accident. Toujours vérifier visuellement la sécurité du véhicule lors de la conduite.

### **REMARQUE**

- Ne pas installer d'accessoires dans les plages de détection des capteurs. Le fonctionnement du système risquerait d'être affecté.
- Selon le type d'obstacle et les conditions environnantes, il est possible que la plage de détection d'un capteur soit réduite ou que les capteurs ne soient pas en mesure de détecter les obstacles.
- Il est possible que le système ne puisse fonctionner normalement dans les conditions suivantes:



# Système de capteurs de stationnement (Mazda Connect (Type B))

---

- Boue, glace ou neige collée au niveau de la zone du capteur (le fonctionnement redevient normal une fois la boue, la glace ou la neige retirée).
- La zone du capteur est gelée (le fonctionnement redevient normal une fois la glace fondue).
- Le capteur est couvert par une main.
- Vibrations excessives au niveau du capteur.
- Inclinaison excessive du véhicule.
- Conditions climatiques extrêmement chaudes ou froides.
- Le véhicule roule sur des bosses, en pente, sur du gravier ou sur des routes recouvertes d'herbe.
- Des éléments qui génèrent des ultrasons, tels que le klaxon d'un autre véhicule, le moteur d'une motocyclette, le frein pneumatique d'un véhicule de grande taille ou les capteurs d'un autre véhicule, se trouvent à proximité du véhicule.
- Le véhicule est conduit alors qu'il pleut de manière abondante ou sur une route dans un état tel que des éclaboussures sont générées.
- Une antenne d'aile disponible dans le commerce ou une antenne de transmetteur radio est installée sur le véhicule.
- Le véhicule se déplace en direction d'une bordure de trottoir élevée ou carrée.
- Obstacle trop proche du capteur.
- Il est possible que les obstacles situés sous le pare-chocs ne soient pas détectés. Il est possible que les obstacles situés sous le pare-chocs ou de faible épaisseur qui peuvent avoir été initialement détectés ne le soient plus lorsque le véhicule se rapproche de l'obstacle.
- Il est possible que les types d'obstacles suivants ne soient pas détectés:
  - Objets fins tels que des câbles ou des cordes
  - Objets qui absorbent facilement les ondes soniques, tels que le coton ou la neige
  - Objets angulaires
  - Objets très grands et objets dont la partie supérieure est de grande largeur
  - Petits objets
- En cas de choc au niveau des pare-chocs, même suite à un accident mineur, faire toujours inspecter le système par un concessionnaire agréé Mazda. Si les capteurs sont faussés, ils ne peuvent détecter les obstacles.
- Si le bip ne fonctionne pas ou si le témoin ne s'allume pas lorsque l'interrupteur du capteur de stationnement est activé, il est possible que le système présente une anomalie de fonctionnement. S'adresser à un concessionnaire agréé Mazda.
- Si le bip sonore indiquant une anomalie de fonctionnement du système retentit et que le témoin clignote, il est possible que le système ne fonctionne pas correctement. S'adresser à un concessionnaire agréé Mazda.

## Système de capteurs de stationnement (Mazda Connect (Type B))

- Si la température ambiante est particulièrement froide ou si de la boue, de la glace ou de la neige adhère au niveau de la zone du capteur, il est possible que le bip sonore indiquant une anomalie de fonctionnement du système ne soit pas émis. Retirer tout corps étranger de la zone du capteur.
- Pour l'installation d'un dispositif d'attelage, s'adresser à un concessionnaire agréé Mazda.

### ▼ Plage de détection du capteur

La plage de détection des capteurs est la suivante.

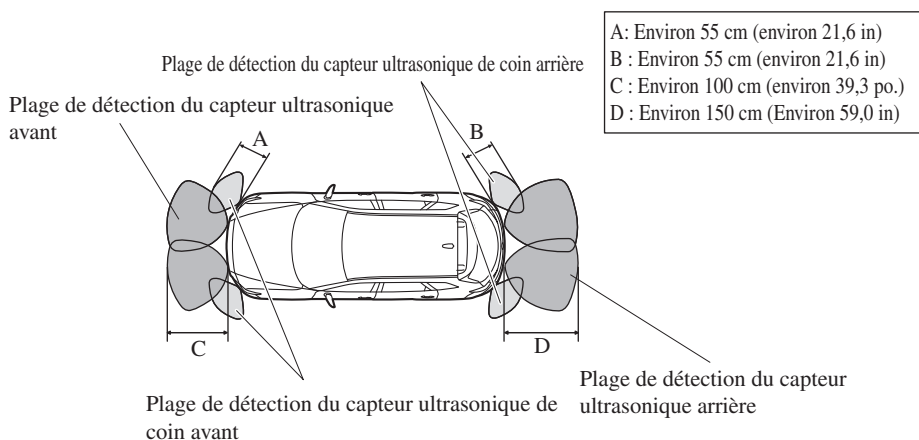

### Représentation de l'affichage des distances

Affichage		Distance entre le véhicule et l'obstacle	
Sans moniteur de vue à 360°	Avec moniteur de vue à 360°	Capteur ultrasonique avant*/capteur ultrasonique de coin avant*	Capteur ultrasonique arrière/capteur ultrasonique de coin arrière*
	Vert 	Capteur ultrasonique avant : Environ 100—60 cm (39,3—23,6 in)	Capteur ultrasonique arrière : Environ 150—60 cm (59,0—23,6 in)

# Système de capteurs de stationnement (Mazda Connect (Type B))

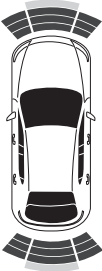
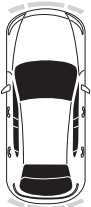
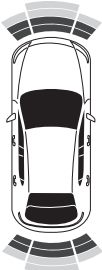
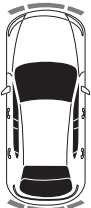
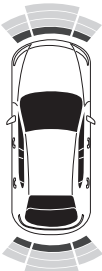
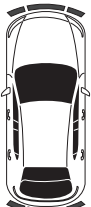
Affichage		Distance entre le véhicule et l'obstacle	
Sans moniteur de vue à 360°	Avec moniteur de vue à 360°	Capteur ultrasonique avant*/capteur ultrasonique de coin avant*	Capteur ultrasonique arrière/capteur ultrasonique de coin arrière*
	Jaune 	Capteur ultrasonique avant : Environ 60—45 cm (23,6—17,7 in) Capteur ultrasonique de coin avant : Environ 55—38 cm (21,6—14,9 in)	Capteur ultrasonique arrière : Environ 60—45 cm (23,6—17,7 in) Capteur ultrasonique de coin arrière : Environ 55—38 cm (21,6—14,9 in)
	Orange 	Capteur ultrasonique avant : Environ 45—35 cm (17,7—13,7 in) Capteur ultrasonique de coin avant : Environ 38—25 cm (14,9—9,8 in)	Capteur ultrasonique arrière : Environ 45—35 cm (17,7—13,7 in) Capteur ultrasonique de coin arrière : Environ 38—25 cm (14,9—9,8 in)
	Rouge 	Capteur ultrasonique avant : Moins d'environ 35 cm (13,7 po.) Capteur ultrasonique de coin avant : Moins d'environ 25 cm (9,8 po)	Capteur ultrasonique arrière : Moins d'environ 35 cm (13,7 po.) Capteur ultrasonique de coin arrière : Moins d'environ 25 cm (9,8 po)

## ▼ Fonctionnement du système de capteurs de stationnement

Il est possible d'utiliser l'interrupteur lorsque le contacteur est placé sur ON, le levier sélecteur étant dans n'importe quelle position autre que la marche arrière (R) et la vitesse du véhicule est d'environ 10 km/h (6 mi/h) ou moins.

## Système de capteurs de stationnement (Mazda Connect (Type B))

Lorsque l'interrupteur de capteur d'aide au stationnement est activé, un bip sonore est émis, l'indication de détection d'obstacle s'affiche sur l'écran audio et le témoin de l'interrupteur s'allume.

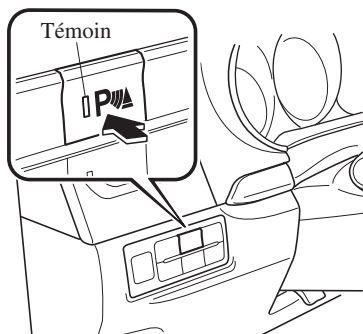

### REMARQUE

- Si le système est annulé, il ne se restaure pas automatiquement, même lorsque la vitesse du véhicule est de 10 km/h (6 mi/h) ou moins.
- Lorsque le contacteur est mis sur OFF, le système reste dans l'état de fonctionnement où il se trouvait avant d'avoir été éteint. Par exemple, si l'on met le contacteur sur OFF alors que le capteur de stationnement est activé, le système sera activé lorsqu'on remettra le contacteur sur ON la fois suivante.

### Condition de détection du capteur

Le système peut être utilisé lorsque le contact est mis sur ON et que l'interrupteur du capteur de stationnement a été activé.

Les conditions de détection des capteurs sont les suivantes:

Capteur	État
Capteur ultrasonique avant	Le levier sélecteur est dans n'importe quelle position autre que la marche arrière (R), et la vitesse du véhicule est d'environ 10 km/h (6 mi/h) ou moins.
Capteur ultrasonique de coin avant	La vitesse du véhicule est de 10 km/h (6 mi/h) environ ou moins.
Capteur ultrasonique arrière	Le levier sélecteur est en position de marche arrière (R).
Capteur ultrasonique de coin arrière	Le levier sélecteur est en position de marche arrière (R), et la vitesse du véhicule est d'environ 10 km/h (6 mi/h) ou moins.

Le système est annulé dans les conditions suivantes:

- L'interrupteur de capteur de stationnement est enfoncé tandis que le capteur de stationnement est en fonctionnement.
- La vitesse du véhicule est d'environ 10 km/h (6 mi/h) ou plus. (Sauf capteur arrière)

# Système de capteurs de stationnement (Mazda Connect (Type B))

## ▼ Indication de détection d'obstacle

La position d'un capteur qui a détecté un obstacle est indiquée. La jauge s'allume dans différentes zones en fonction de la distance par rapport à un obstacle détecté par le capteur. Tandis que le véhicule se rapproche d'un obstacle, la zone dans la jauge la plus proche du véhicule s'allume.

### Sans moniteur de vue à 360°

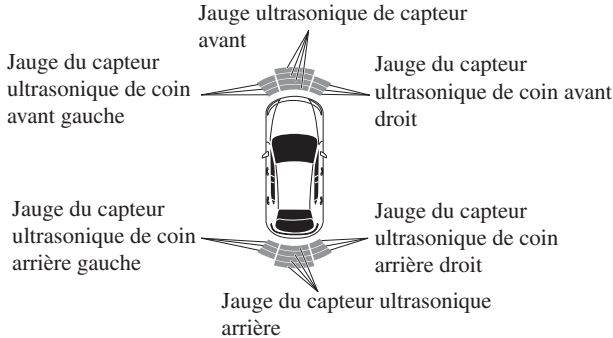

### Avec moniteur de vue à 360°

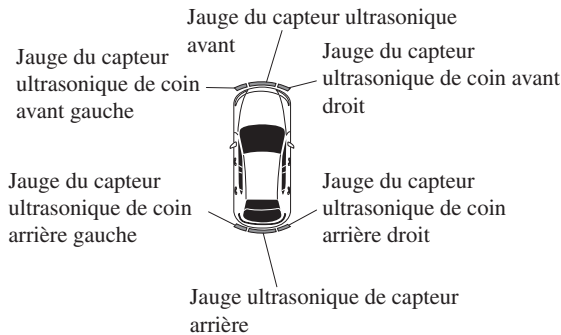

## REMARQUE

Il est possible d'afficher ou de masquer l'indicateur de détection et de modifier le volume de l'avertisseur sonore.

Se référer à la section Réglages dans le manuel d'utilisation de Mazda Connect.

### (Véhicules avec moniteur de vue à 360°)

Lorsque l'indicateur de détection est réglé sur "Affichage", même si le moniteur de vue à 360° n'est pas affiché, si un capteur ultrasonique avant ou un capteur ultrasonique d'angle avant détecte une obstruction, le moniteur de vue à 360° s'affiche automatiquement.

Lorsque l'obstruction n'est plus détectée, l'affichage revient à l'écran affiché avant la détection de l'obstruction. Toutefois, lorsque le moniteur de vue à 360° est affiché, il continue de s'afficher, qu'une obstruction soit détectée ou non.

## Système de capteurs de stationnement (Mazda Connect (Type B))

---

### Notification de problème dans le système

L'indication s'affiche si le système présente une anomalie.

**Sans moniteur de vue à 360°**



**Avec moniteur de vue à 360°**



Vérifiez la raison de l'affichage de l'indication sur l'affichage central ou sur l'affichage multi-informations.

Se référer à Si un voyant s'allume ou clignote à la page 7-31.

### ▼ **Avertisseur sonore de capteur de stationnement**

Le bip est émis de la manière suivante lorsque le système fonctionne.

# Système de capteurs de stationnement (Mazda Connect (Type B))

## Capteur ultrasonique avant, capteur ultrasonique arrière

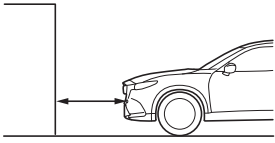
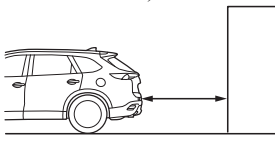
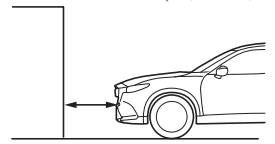
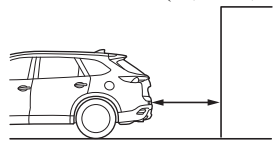
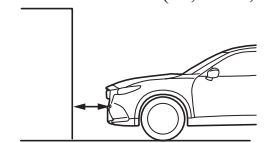
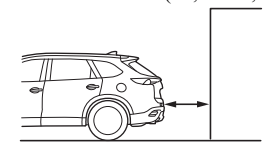
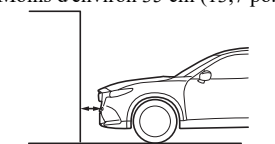
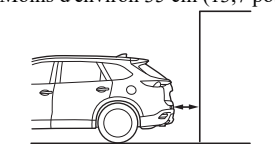
Zone de détection de distance	Distance entre le véhicule et l'obstacle		Bip sonore*1
	Capteur ultrasonique avant	Capteur ultrasonique arrière	
Distance la plus éloignée	Environ 100—60 cm (39,3—23,6 in) 	Environ 150—60 cm (59,0—23,6 in) 	Son intermittent lent
Distance éloignée	Environ 60—45 cm (23,6—17,7 in) 	Environ 60—45 cm (23,6—17,7 in) 	Son intermittent intermédiaire
Distance moyenne	Environ 45—35 cm (17,7—13,7 in) 	Environ 45—35 cm (17,7—13,7 in) 	Son intermittent rapide
Distance proche	Moins d'environ 35 cm (13,7 po.) 	Moins d'environ 35 cm (13,7 po.) 	Son continu

\*1 Le rythme du son intermittent s'accélère lorsque le véhicule se rapproche de l'obstacle.

## Capteur ultrasonique de coin avant, capteur ultrasonique de coin arrière

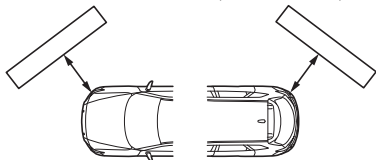
Zone de détection de distance	Distance entre le véhicule et l'obstacle		Bip sonore*1
	Capteur ultrasonique de coin avant/capteur ultrasonique de coin arrière		
Distance éloignée	Environ 55—38 cm (21,6—14,9 in) 		Son intermittent intermédiaire

# Système de capteurs de stationnement (Mazda Connect (Type B))

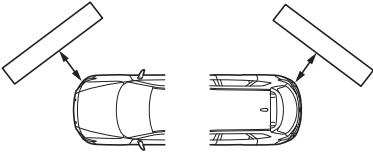
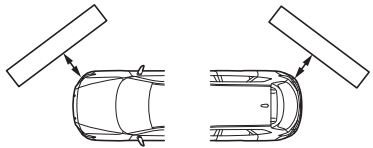
Zone de détection de distance	Distance entre le véhicule et l'obstacle		Bip sonore*1
	Capteur ultrasonique de coin avant/capteur ultrasonique de coin arrière		
Distance moyenne	Environ 38—25 cm (14,9—9,8 in) 		Son intermittent rapide
Distance proche	Moins d'environ 25 cm (9,8 in) 		Son continu

\*1 Le rythme du son intermittent s'accélère lorsque le véhicule se rapproche de l'obstacle.

## REMARQUE

· Si un obstacle est détecté dans une zone pendant au moins 6 secondes, le bip sonore s'arrête (sauf pour la zone de distance proche). Si le même obstacle est détecté dans une autre zone, le bip sonore correspondant retentit.

## ▼ Lorsque le voyant/avertisseur sonore est activé

La ceinture de sécurité du conducteur est bouclée pendant que le voyant et le signal sonore d'avertissement sont activés.

Témoin/bip	Comment vérifier
Le témoin clignote lorsque l'interrupteur de capteur de stationnement est enfoncé et que le véhicule roule à 10 km/h (6 mi/h) ou moins.	Cela pourrait indiquer une anomalie du système. Faire inspecter le véhicule chez un concessionnaire agréé Mazda dès que possible.
Le bip sonore n'est pas émis.	Cela pourrait indiquer une anomalie du système. Faire inspecter le véhicule chez un concessionnaire agréé Mazda dès que possible.
Le bip sonore intermittent est émis 5 fois.	Retirer tout corps étranger de la zone du capteur. Si le système n'est pas rétabli, faire inspecter le véhicule par un concessionnaire agréé Mazda.
Un certain indicateur de détection d'obstacle s'affiche en continu.	Se référer à Indication de détection d'obstacle à la page 4-299.



Utilisation des différentes fonctions concernant le confort de conduite, incluant le système de commande de température et le système audio.

<b>Système de commande de température.....</b>	<b>5-2</b>	Opérations de base de Mazda	
Conseils d'utilisation.....	5-2	Connect.....	5-40
Réglage des bouches d'aération (Avant).....	5-3	Service connecté (le cas échéant).....	5-57
Climatiseur avant.....	5-5	<b>Équipement intérieur.....</b>	<b>5-59</b>
Réglage des bouches d'aération (Arrière).....	5-10	Pare-soleil.....	5-59
Climatiseur arrière.....	5-12	Éclairages intérieurs.....	5-60
<b>Mazda Connect [Mazda Connect (Type A)].....</b>	<b>5-15</b>	Prise des accessoires.....	5-65
Qu'est-ce que Mazda Connect ?.....	5-15	Port d'alimentation USB*.....	5-67
Opérations de base de Mazda Connect.....	5-18	Chargeur sans fil (Qi)*.....	5-69
<b>Mazda Connect [Mazda Connect (Type B)].....</b>	<b>5-36</b>	Porte-verres.....	5-73
Qu'est-ce que Mazda Connect ?.....	5-36	Porte-bouteilles.....	5-75
		Compartiments de rangement.....	5-75
		Pare-soleil (Vitre de portière arrière)*.....	5-81

## Système de commande de température

### Conseils d'utilisation

- Utiliser le système de commande de température lorsque le moteur tourne.
- Pour éviter de décharger la batterie, ne pas laisser l'interrupteur des ventilateurs en marche pendant une longue période avec le contacteur placé sur ON si le moteur ne tourne pas.
- Retirer toute obstruction telle que des feuilles, de la neige ou de la glace accumulées sur le capot et sur la prise d'air de la grille d'auvent, afin d'améliorer l'efficacité du système.
- Utiliser le système de commande de température pour désembuer les vitres et déshumidifier l'air.
- Le mode de recirculation doit être utilisé lors de la conduite à l'intérieur des tunnels ou dans les embouteillages ou si vous souhaitez couper l'air extérieur pour le refroidissement rapide de l'intérieur.
- Utiliser la position de l'air extérieur pour la ventilation ou le dégivrage des essuie-glaces.
- Si le véhicule a été stationné en plein soleil pendant la saison chaude, ouvrir les vitres pour laisser l'air chaud s'échapper puis mettre en marche le système de commande de température.
- Faire fonctionner le climatiseur pendant 10 minutes environ au moins une fois par mois afin de garder les pièces internes lubrifiées.
- Faire vérifier le climatiseur avant la saison chaude. Un manque de réfrigérant peut affecter le rendement du climatiseur.  
Les spécifications du réfrigérant sont indiquées sur une étiquette fixée à

l'intérieur du compartiment moteur. Si le mauvais type de réfrigérant est utilisé, cela peut entraîner une anomalie grave du système de commande de température. Pour l'inspection ou la réparation, consulter un réparateur professionnel agréé par le gouvernement, car un dispositif spécial est requis pour la maintenance du climatiseur.  
Pour plus de détails, s'adresser à un concessionnaire agréé Mazda.

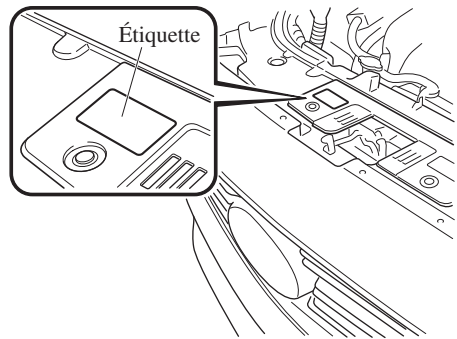

## Réglage des bouches d'aération (Avant)

### ▼ Réglage des bouches d'aération

#### Pour diriger le flot d'air

Pour régler la direction du flot d'air, déplacer le bouton de réglage.

#### **REMARQUE**

- Lors de l'utilisation de la climatisation par temps humide, il est possible que le système souffle de l'air chargé de brume par les bouches d'aération. Ceci n'indique pas un problème, mais est dû à de l'air humide soudainement refroidi.
- Il est possible avec le cadran d'ouvrir et de fermer entièrement les bouches d'aération. (Bouches d'aération latérales uniquement)

#### Bouches d'aération latérales

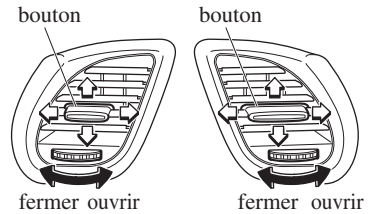

#### Bouches d'aération centrales

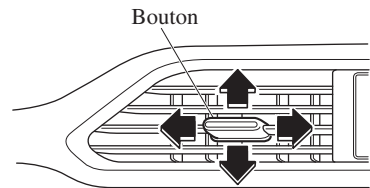

# Système de commande de température

## ▼ Sélection du mode de circulation d'air

Bouches d'aération du tableau de bord

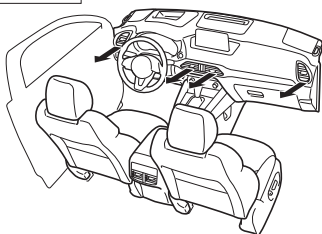

Bouches d'aération de dégivrage et du plancher

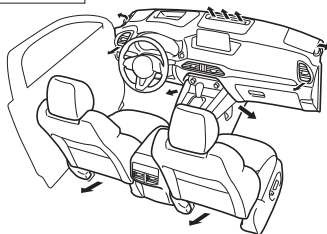

Bouches d'aération du tableau de bord et du plancher

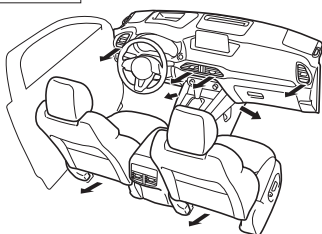

Bouches d'aération de dégivrage

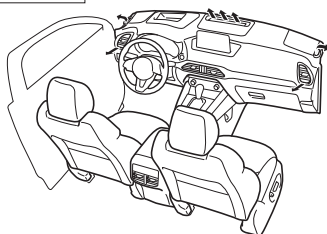

Bouches d'aération du plancher

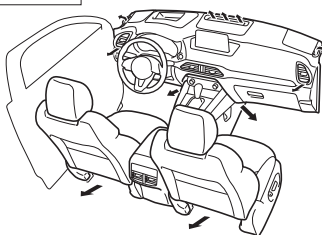

### **REMARQUE**

Le mode de circulation d'air évacue l'air par les bouches d'aération et le volume d'air peut changer selon l'état d'ouverture/fermeture des bouches d'aération.

# Systeme de commande de temperature

## Climatiseur avant

L'information du systeme de commande de temperature apparait sur l'affichage.

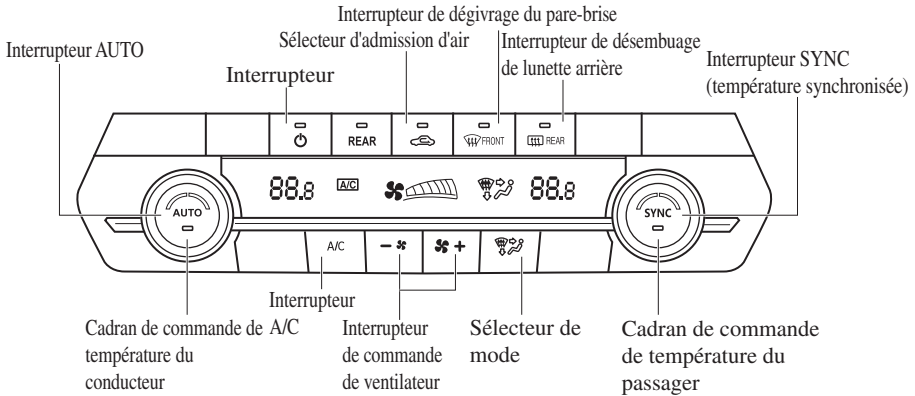

### ▼ Touches de commande

#### Interrupteur AUTO

En appuyant sur l'interrupteur AUTO, les fonctions suivantes sont automatiquement commandées suivant la temperature réglée :

- Temperature du débit d'air
- Quantité de débit d'air
- Sélection du mode de débit d'air
- Sélection d'air provenant de l'extérieur/air recyclé
- Fonctionnement du climatiseur

#### **REMARQUE**

*Témoin de l'interrupteur AUTO*

- *Lorsqu'allumé, il indique le fonctionnement automatique, et le système fonctionnera automatiquement.*
- *Si l'on actionne un des interrupteurs suivants tandis qu'en commande automatique, le témoin de l'interrupteur AUTO s'éteint.*
- *Sélecteur de mode*

• *Interrupteur de commande de ventilateur*

• *Interrupteur de dégivrage du pare-brise*

*Les fonctions des autres interrupteurs continuent à fonctionner en mode de commande automatique.*

#### Interrupteur (marche/arrêt ventilateur)

Le système de climatisation s'allume ou s'éteint en appuyant sur l'interrupteur.

#### Cadran de commande de temperature

Ce cadran commande la temperature. Le tourner dans le sens des aiguilles d'une montre pour de l'air plus chaud et dans le sens contraire pour de l'air plus froid. Tourner le cadran de commande de temperature pour régler la temperature entre 15 °C (60 °F) et 29 °C (84 °F).

- Quand l'interrupteur SYNC est on :  
Faire tourner le cadran de commande de la temperature du conducteur pour contrôler la temperature à travers l'ensemble de la cabine.

## Système de commande de température

---

- Quand l'interrupteur SYNC est off : Faire tourner le cadran de commande de la température du conducteur ou du passager avant pour contrôler indépendamment la température sur chaque côté de la cabine.

### **REMARQUE**

- Le système de commande de la climatisation passe en mode de fonctionnement individuel (le témoin de l'interrupteur SYNC s'éteint) en tournant le cadran de commande de la température du passager avant même lorsque l'interrupteur SYNC est sur ON, ce qui permet un contrôle individuel de la température définie du conducteur et du passager avant.
- Lorsque vous réglez la température à la limite inférieure ou supérieure, "Lo" ou "Hi" s'affiche.
- Les unités de température pour l'affichage du réglage de température peuvent être modifiées en conjonction avec les unités de température pour l'affichage de la température extérieure. (Tableau de bord de type A)  
Se référer à Affichage de la température extérieure à la page 4-20. (Tableau de bord de type B)  
Se référer à Affichage de la température extérieure à la page 4-36.







### **Interrupteur de commande de ventilateur**

Le ventilateur a 7 vitesses. La vitesse sélectionnée sera affichée.

### **Sélecteur de mode**

Le mode de débit d'air désiré peut être sélectionné (page 5-4).

### **REMARQUE**

- Avec le mode de débit d'air réglé à la position  et le cadran de commande de température réglé à une température moyenne, de l'air réchauffé est dirigé vers les pieds et de l'air d'une température plus basse sera dirigé par les bouches centrale, gauche et droite.
- Pour régler la bouche d'air à , appuyer sur l'interrupteur de dégivrage du pare-brise.
- En position  ou  la climatisation est automatiquement mise en marche et la position de l'air de l'extérieur est sélectionnée automatiquement pour dégivrer le pare-brise. En position  ou , la position de l'air de l'extérieur ne peut pas être passée à la position de recyclage d'air.

### **Interrupteur A/C**

Le fait d'appuyer sur l'interrupteur A/C lorsque l'interrupteur AUTO est activée entraîne la désactivation du climatiseur (fonctions de refroidissement/déshumidification).

Le climatiseur est activé/désactivé chaque fois que l'interrupteur A/C est enfoncé.

### **REMARQUE**

- Lorsque le climatiseur est désactivé, le climatiseur fonctionne lorsque l'interrupteur A/C est enfoncé.
- Le climatiseur peut ne pas fonctionner si la température extérieure est près de 0 °C (32 °F).

# Systeme de commande de temperature

## Sélecteur d'admission d'air

La position d'air provenant de l'extérieur ou d'air recyclé peut être sélectionnée. Appuyer sur le sélecteur afin de sélectionner la position d'air provenant de l'extérieur ou air recyclé.

## **Position de recyclage d'air (témoin allumé)**

L'air provenant de l'extérieur n'entre pas dans l'habitacle. L'air de l'habitacle est recyclé. Utiliser cette position lors de la conduite dans un tunnel, lorsque le trafic est dense (niveau de gaz d'échappement élevé) ou pour obtenir un refroidissement rapide.

## **Position d'air provenant de l'extérieur (témoin éteint)**

L'air extérieur peut entrer dans l'habitacle. Utilisez cette position pour la ventilation ou le dégivrage des essuie-glaces.



## **Ne pas recycler l'air de l'habitacle par temps froid ou pluvieux:**

*Il est dangereux de recycler l'air dans l'habitacle par temps froid et pluvieux, car les fenêtres risquent de s'embuer. Cela risque de diminuer la visibilité, ce qui peut causer un accident grave.*

## **REMARQUE**

- *La position d'air recyclé est la position par défaut lorsque le contacteur est positionné sur ON, que le système de climatisation est activé et que la température extérieure dépasse environ 73 °F (23 °C).*

- *Pour quitter la position d'air recyclé par défaut, appuyer sur le sélecteur d'admission d'air pour sélectionner la position d'air extérieur.*
- *Lorsque le sélecteur d'admission d'air est réglé sur la position d'air extérieur et que la température extérieure dépasse environ 73 °F (23 °C), le système de climatisation peut sélectionner automatiquement la position d'air recyclé pour améliorer l'efficacité du système de climatisation.*

## **Interrupteur SYNC (température synchronisée)**

Utiliser l'interrupteur SYNC pour changer de mode entre le fonctionnement individuel (conducteur et passager) et les modes combinés (simultanés).

## **Mode combiné (témoin allumé)**

La température réglée est contrôlée simultanément pour le conducteur et le passager avant.

## **Mode de fonctionnement individuel (témoin éteint)**

La température réglée peut être contrôlée individuellement pour le conducteur et le passager avant.

## **Interrupteur de dégivrage du pare-brise**

Appuyer sur l'interrupteur pour dégivrer le pare-brise et les vitres des portières avant. Se référer à Dégivrage et désembuage du pare-brise à la page 5-8.

# Système de commande de température

## Interrupteur de désembuage de lunette arrière

Appuyer sur l'interrupteur du désembueur de lunette arrière pour dégivrer la lunette arrière.

Se référer à Désembueur de lunette arrière à la page 4-86.

## ▼ **Fonctionnement du climatiseur automatique**

1. Appuyer sur l'interrupteur AUTO. Les sélections du mode de débit d'air, du sélecteur d'admission d'air et de la quantité de débit d'air seront commandées automatiquement.
2. Utiliser le cadran de commande de température pour sélectionner la température désirée.

Si vous voulez régler une température du côté passager avant différente de celle du côté conducteur, tournez le cadran de commande de température du côté passager avant pour passer automatiquement au mode de fonctionnement individuel et régler la température du côté passager avant.

Appuyer sur l'interrupteur pour arrêter le système.

### **REMARQUE**

- Régler le cadran de commande sur la température recommandée de 22 °C (72 °F), puis le régler comme vous le souhaitez.
- Régler la température chaude ou froide au maximum ne fournira pas la température désirée plus rapidement.

· Lors de la sélection du chauffage, le système restreindra le débit d'air jusqu'à ce que le moteur soit réchauffé afin d'empêcher un air froid de souffler à travers les bouches d'aération.

## ▼ **Dégivrage et désembuage du pare-brise**

Appuyer sur l'interrupteur de dégivrage du pare-brise.

À cette position, la position d'air provenant de l'extérieur est automatiquement sélectionnée, et le climatiseur est automatiquement mis en fonction. Le climatiseur dirigera de l'air déshumidifié vers le pare-brise et les vitres latérales (page 5-4).

Le débit d'air augmentera.



### **Régler la commande de température à la position chaud ou tiède lorsqu'on effectue le désembuage (position ):**

Il est dangereux d'utiliser la position  avec la commande de température réglée à la position froid car ceci aura pour effet d'embuer l'extérieur du pare-brise. Cela risque de diminuer la visibilité, ce qui peut causer un accident grave.

### **REMARQUE**

Utiliser le cadran de commande de température pour augmenter la température du débit d'air et dégivrer le pare-brise plus rapidement.



# Système de commande de température

## ▼ Capteur de température intérieur/ d'ensoleillement

### Capteur d'ensoleillement

Ne pas placer d'objets sur le capteur d'ensoleillement. Dans le cas contraire, la température intérieure pourrait ne pas s'ajuster correctement.

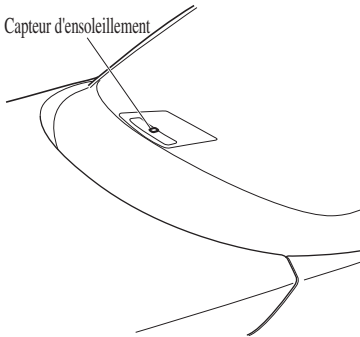

### Capteur de température intérieure

Ne pas couvrir le capteur de température intérieure. Dans le cas contraire, la température intérieure pourrait ne pas s'ajuster correctement.

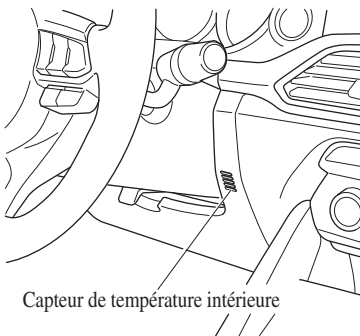

## Système de commande de température

---

### Réglage des bouches d'aération (Arrière)

#### ▼ Réglage des bouches d'aération

##### Pour diriger le flot d'air

Le flot de l'air peut être dirigé verticalement en déplaçant le bouton de réglage.

##### **REMARQUE**

*Lors de l'utilisation du climatiseur, de la buée peut sortir des bouches d'aération. Ceci n'indique pas un problème, mais est dû à de l'air humide soudainement refroidi.*

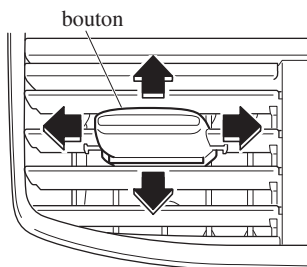

# Système de commande de température

## ▼ Sélection du mode de circulation d'air

Bouches d'aération du tableau de bord

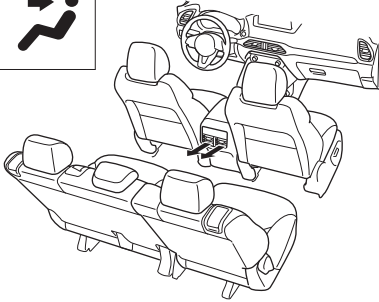

Bouches d'aération du plancher

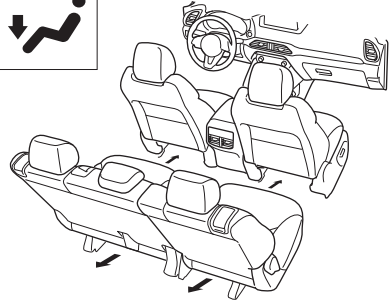

Bouches d'aération du tableau de bord et du plancher

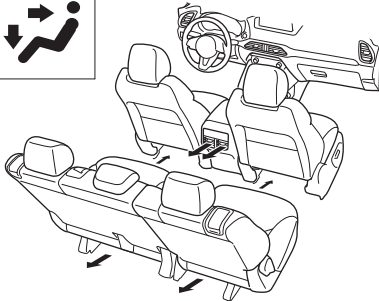

# Système de commande de température

## Climatiseur arrière

L'information du système de commande de température apparaît sur l'affichage.

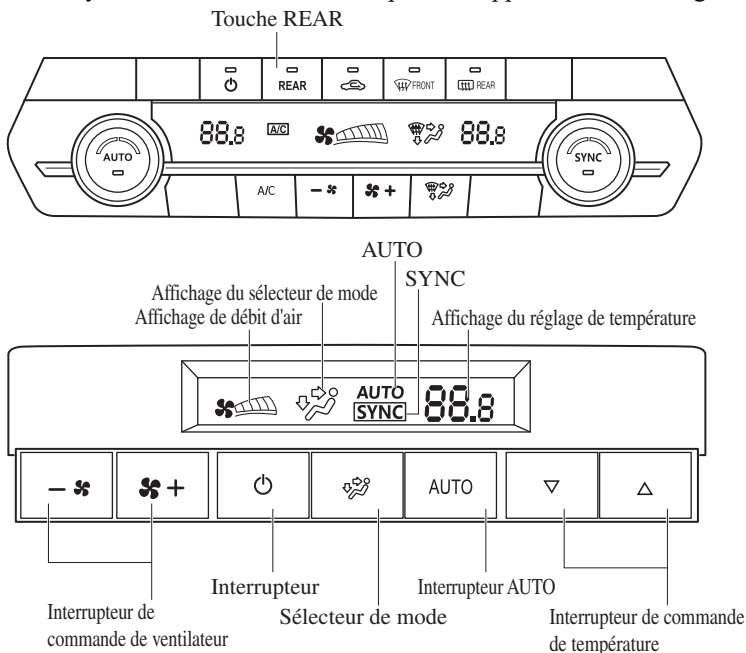

### ▼ Touches de commande

#### Interrupteur arrière

Appuyer sur l'interrupteur arrière pour faire fonctionner le climatiseur arrière. Le témoin s'allume pour indiquer que le climatiseur arrière fonctionne.

#### Interrupteur AUTO

En appuyant sur l'interrupteur AUTO, les fonctions suivantes sont automatiquement commandées suivant la température réglée:

- Température du débit d'air
- Quantité de débit d'air
- Sélection du mode de débit d'air

#### Interrupteur

Le système de climatisation arrière s'allume ou s'éteint en appuyant sur l'interrupteur.

#### Interrupteur de commande de température

Cet interrupteur commande la température. Appuyer sur ▲ pour plus chaud et sur ▼ pour plus froid. Actionner l'interrupteur de commande de température pour régler la température entre 15 °C (60 °F) et 29 °C (84 °F).

# Systeme de commande de temperature

## **REMARQUE**

Lorsque l'interrupteur de commande de temperature est réglé au maximum ou au minimum, "Hi" ou "Lo" est indiqué sur l'affichage.

## **Interrupteur de commande de ventilateur**

Le ventilateur a cinq vitesses. La vitesse sélectionnée sera affichée.

## **Sélecteur de mode**

Le mode de débit d'air désiré peut être sélectionné. Se référer à Sélection du mode de circulation d'air à la page 5-11.

## **▼ Fonctionnement du climatiseur automatique**

### **Fonctionnement à partir des sièges avant**

1. Activer le climatiseur avant.
2. Appuyer sur l'interrupteur arrière. Le climatiseur arrière fonctionne.
3. Les sélections du mode de débit d'air, de la quantité de débit d'air et de la température seront commandées automatiquement au même réglage de température que celui du climatiseur avant pour le côté conducteur.

## **REMARQUE**

- Régler le cadran de commande sur la température recommandée de 22 °C (72 °F), puis le régler comme vous le souhaitez.
- Si l'on appuie sur l'interrupteur AUTO pendant que l'interrupteur A/C avant est sur la position d'arrêt, le climatiseur arrière ne fonctionnera que pour faire circuler l'air.

- Régler à la température froide ou chaude maximale ne fournira pas la température désirée plus rapidement.
- Lors de la sélection du chauffage, le système restreindra le débit d'air jusqu'à ce qu'il soit réchauffé afin d'empêcher un air froid de souffler à travers les bouches d'aération.
- Lorsque le climatiseur arrière est commandé au même réglage de température que celui du climatiseur avant pour le côté conducteur, "SYNC" s'affiche sur l'écran arrière.
- Lors du fonctionnement de l'interrupteur du ventilateur du climatiseur avant alors que le climatiseur arrière fonctionne automatiquement, le débit d'air du climatiseur arrière peut changer.

### **Fonctionnement à partir des sièges arrière**

1. Activer le climatiseur avant.
2. Appuyer sur l'interrupteur AUTO. Les sélections du mode de débit d'air et de la quantité de débit d'air seront commandées automatiquement.
3. Utiliser l'interrupteur de commande de température pour régler la température désirée.

## **REMARQUE**

- Régler l'interrupteur de commande sur la température recommandée de 22 °C (72 °F), puis le régler comme vous le souhaitez.

## Système de commande de température

---

- *Si l'on appuie sur l'interrupteur AUTO pendant que l'interrupteur A/C avant est sur la position d'arrêt, le climatiseur arrière ne fonctionnera que pour faire circuler l'air.*
- *Régler à la température froide ou chaude maximale ne fournira pas la température désirée plus rapidement.*
- *Lors de la sélection du chauffage, le système restreindra le débit d'air jusqu'à ce qu'il soit réchauffé afin d'empêcher un air froid de souffler à travers les bouches d'aération.*
- *Lorsque le climatiseur arrière fonctionne automatiquement, "AUTO" s'affiche sur l'écran arrière.*
- *Lorsque le climatiseur arrière est commandé au même réglage de température que celui du climatiseur avant pour le côté conducteur, "SYNC" s'affiche sur l'écran arrière.*

Appuyer sur l'interrupteur pour arrêter le système.

# Mazda Connect [Mazda Connect (Type A)]

## Qu'est-ce que Mazda Connect ?

### ▼ Qu'est-ce que Mazda Connect ?

Pour les véhicules avec le type d'affichage suivant, se référer à la page suivante, car votre véhicule est équipé de Mazda Connect (Type B).

Se référer à Qu'est-ce que Mazda Connect ? 5-36.

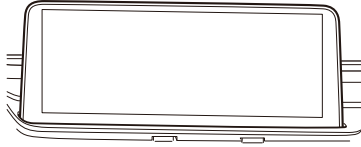

Ce manuel n'indique qu'une partie des informations pour Mazda Connect. Pour plus de détails, consultez le Manuel Conduite et Entretien Web sur le site Mazda pour chaque pays et région.

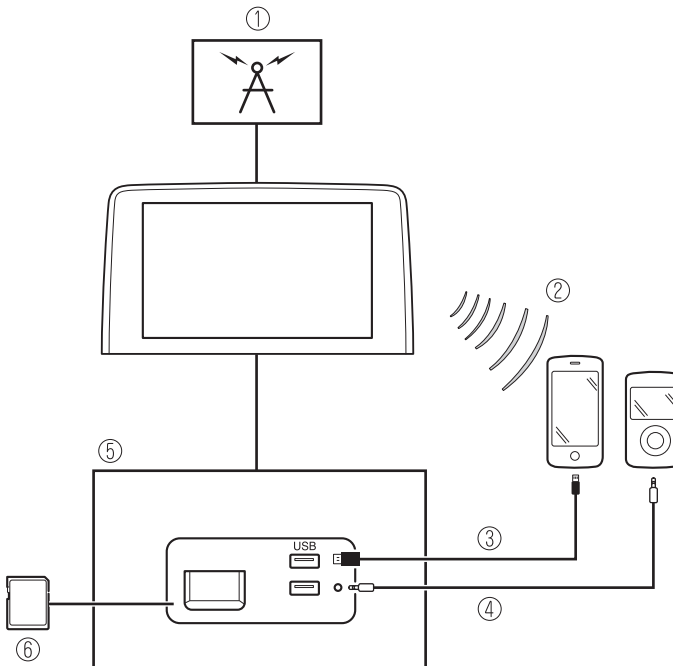

1. Radio
2. Audio Bluetooth®/Appel mains libres/SMS (service de messages courts)/Courrier électronique
3. Audio USB





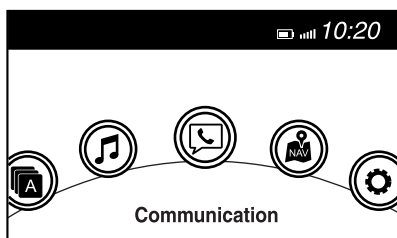

# Mazda Connect [Mazda Connect (Type A)]

4. AUX
5. Port USB\*1/prise auxiliaire\*1/lecteur de carte SD\*2
6. Carte SD (système de navigation)\*

\*1 L'emplacement du port USB/prise auxiliaire diffère en fonction des spécifications.

\*2 La fente pour carte SD est pour le système de navigation uniquement. Pour les véhicules équipés du système de navigation, la carte SD (original de Mazda) avec des données cartographiques stockées est insérée dans la fente de la carte SD pour être utilisée.



Icône	Fonction
	<p><b>Applications</b> Il est possible de vérifier les informations telles que l'économie moyenne de carburant, l'entretien, et les avertissements. De plus, il est possible de sélectionner SiriusXM®*, Apple CarPlay™* et Android™*.</p> <p>Selon la classe et les spécifications, l'affichage à l'écran peut différer.</p>
	<p><b>Divertissements</b> Opère l'audio tel que la radio. La source audio la plus récemment utilisée est affichée. Une source audio qui ne peut pas être utilisée à ce moment est sautée et la source audio précédente s'affiche.</p> <p>Pour changer la source audio, sélectionner l'icône  affichée en bas de l'écran.</p>
	<p><b>Communication</b> Les fonctions associées au Bluetooth® sont disponibles.</p>
	<p><b>Navigation</b> L'écran de navigation est affiché (véhicules équipés d'un système de navigation). Si la carte SD pour le système de navigation n'est pas insérée, la boussole indiquant le sens de déplacement du véhicule s'affiche. Il est possible que la boussole n'indique pas l'orientation correcte lorsque le véhicule est arrêté ou quand il se déplace à une vitesse lente.</p>
	<p><b>Réglages</b> Le menu de réglage total (Tel que l'affichage, le son, le Bluetooth® et les langues). Selon la classe et les spécifications, l'affichage à l'écran peut différer.</p>



# Mazda Connect [Mazda Connect (Type A)]

## PRUDENCE

### **Toujours régler Mazda Connect lorsque le véhicule est à l'arrêt :**

Ne pas régler Mazda Connect avec l'interrupteur de commande lorsque vous conduisez le véhicule. Il est dangereux de régler Mazda Connect à l'aide de l'interrupteur de commande lorsque vous conduisez le véhicule, car cela pourrait détourner votre attention du fonctionnement du véhicule et causer un accident grave.

Même si le volant est équipé d'interrupteurs de télécommande audio, il faut apprendre à les utiliser sans avoir à les regarder afin qu'un maximum d'attention soit dirigé vers la route pendant la conduite du véhicule.

### **Éviter que le cordon à bouchon de connexion ne s'emmêle avec le levier sélecteur :**

Si le cordon à bouchon de connexion s'emmêle avec le levier sélecteur, il pourrait gêner la conduite et provoquer un accident.

### **Ne pas régler un appareil mobile ou un produit similaire pendant que vous conduisez le véhicule :**

Le réglage d'un appareil mobile ou d'un produit similaire pendant la conduite du véhicule est dangereux, car cela pourrait détourner votre attention du fonctionnement du véhicule, ce qui pourrait entraîner un accident grave. Toujours régler un appareil mobile ou un produit similaire lorsque le véhicule est à l'arrêt.

## ATTENTION

Pour une conduite sécuritaire, régler le volume audio à un niveau qui permet d'entendre les sons à l'extérieur du véhicule (notamment l'avertisseur sonore des véhicules et les sirènes des véhicules d'urgence).

### **REMARQUE**

- Ne pas utiliser Mazda Connect pendant une longue période avec le moteur arrêté. Dans le cas contraire, la batterie risquerait de se décharger.
- Si un téléphone portable ou un poste bande publique est utilisé dans ou près du véhicule, cela risque de causer des parasites sur l'appareil audio. Ceci n'indique toutefois pas un problème.

## Opérations de base de Mazda Connect

### ▼ Opérations de base de Mazda Connect

#### **REMARQUE**

*Les explications des fonctions décrites dans ce manuel peuvent différer de l'opération proprement dite, et les formes des écrans et des boutons ainsi que les lettres et les caractères affichés peuvent également différer de l'apparence réelle.*

*De plus, le contenu peut changer successivement sans préavis du fait de mises à jour logicielles à venir.*

### ▼ Fonctionnement du panneau tactile



*Ne pas appuyer fortement sur l'écran ou y appuyer avec un objet pointu. Sinon l'écran pourrait être endommagé.*

#### **REMARQUE**

*Pour des raisons de sécurité, les actions sur l'affichage central sont désactivées lorsque le véhicule est en mouvement. Cependant, les fonctions qui ne sont pas affichées en gris peuvent être contrôlées avec l'interrupteur de commande lorsque le véhicule est en mouvement.*

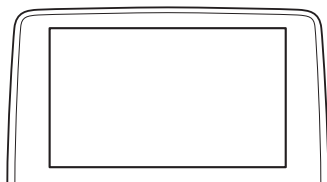

### Toucher & Appuyer

1. Toucher ou appuyer sur l'élément indiqué sur l'écran.

# Mazda Connect [Mazda Connect (Type A)]

2. L'opération est lancée et l'élément suivant s'affiche.

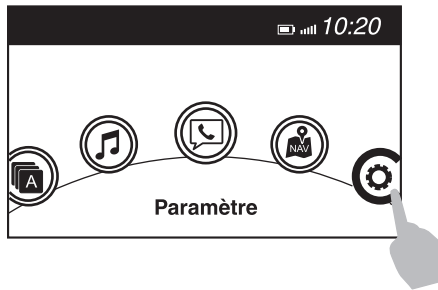

## Glisser

1. Toucher l'élément de réglage en affichant une barre de curseur.
2. Toucher le curseur avec votre doigt et passer au niveau désiré.

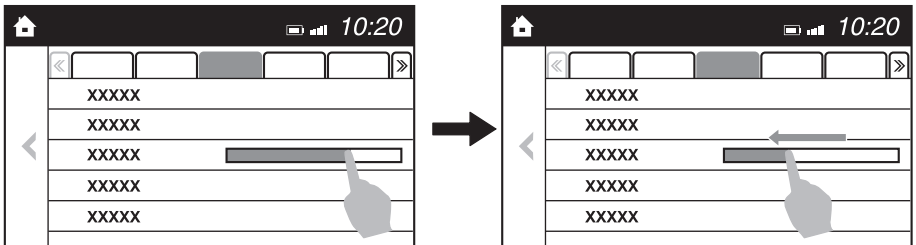

## Coulisser

1. Toucher l'écran avec votre doigt et déplacer vers le haut ou vers le bas.
2. Les éléments qui n'étaient pas affichés peuvent être affichés.

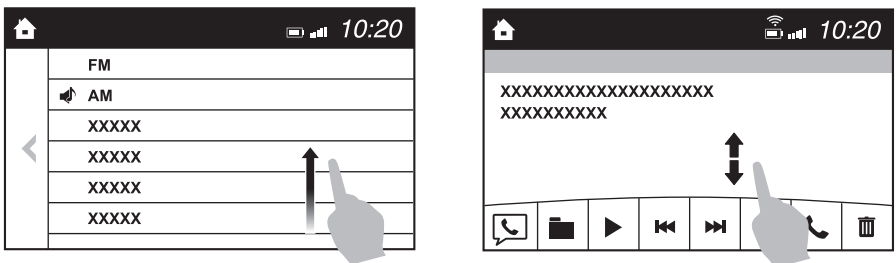

## Retourne à l'écran précédent.

1. Toucher .

# Mazda Connect [Mazda Connect (Type A)]

## Affichage de l'écran d'accueil

1. Toucher .

## ▼ Fonctionnement de l'interrupteur de commande

### REMARQUE

Pour des raisons de sécurité, certaines opérations sont désactivées durant la conduite du véhicule.

## Fonctionnement du bouton de volume

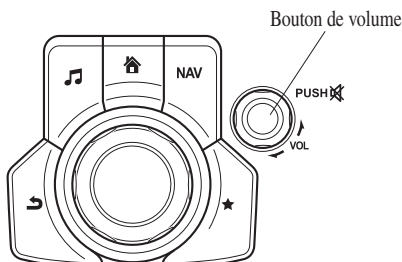

Appuyer sur le bouton de volume pour couper le son et mettre en pause. Toutefois, lorsqu'une source audio qui ne peut pas être mise en pause, telle que la radio FM, est en cours de lecture, seule la sourdine est disponible. Appuyer de nouveau sur le bouton de volume pour rétablir le son.

Tourner le bouton de volume pour régler le volume. Le volume augmente en tournant le bouton dans le sens des aiguilles d'une montre, et diminue en le tournant dans le sens contraire.

## Interrupteurs autour du bouton de commande

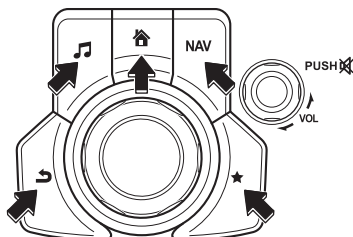

Il est possible d'effectuer les opérations suivantes en appuyant sur les touches autour du bouton de commande.

 : Affiche l'écran d'accueil.

 : Affiche l'écran Divertissements.

# Mazda Connect [Mazda Connect (Type A)]

**NAV** : Affiche l'écran Navigation (Que pour les véhicules équipés avec la navigation). Pour le fonctionnement de l'écran Navigation, reportez-vous au manuel du système de navigation. Si la carte SD pour le système de navigation n'est pas insérée, la boussole indiquant le sens de déplacement du véhicule s'affiche.

★ : Affiche l'écran des favoris. Appui long pour stocker les éléments particuliers dans Favoris. (Il est possible de programmer la radio, l'annuaire téléphonique et la destination du système de navigation.)

↶ : Retourne à l'écran précédent.

## Fonctionnement du bouton de commande

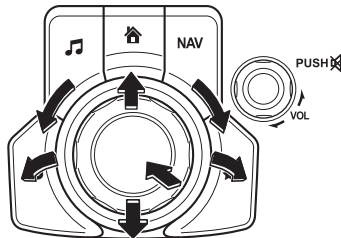

### (Sélection d'icônes sur l'écran)

1. Incliner ou tourner le bouton de commande et déplacer le curseur vers l'icône souhaitée.
2. Appuyer sur le bouton de commande et sélectionner l'icône.

### **REMARQUE**

*L'opération d'un long appui du bouton de commande est également possible pour certaines fonctions.*

## Mazda Connect [Mazda Connect (Type A)]

---

### ▼ Fonctionnement de l'interrupteur de télécommande audio

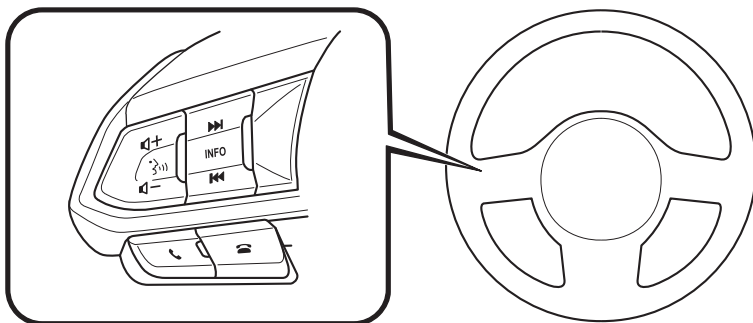

### Réglage du volume

Pour augmenter le volume, presser vers le haut l'interrupteur de volume (+).

Pour diminuer le volume, appuyer vers le bas l'interrupteur de volume (-).

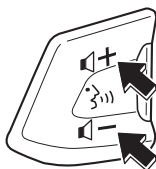

### Interrupteur de recherche

#### Radio AM/FM/SiriusXM®\*

Appuyer sur l'interrupteur de recherche (◀◀, ▶▶). La radio passe à la station sauvegardée suivante/précédente dans l'ordre de la sauvegarde.

Appuyer et maintenir l'interrupteur de recherche (◀◀, ▶▶) pour rechercher toutes les stations utilisables à une fréquence supérieure ou inférieure, qu'elles soient programmées ou non.

Il est possible de rappeler les stations de radio préalablement enregistrées dans les favoris en appuyant sur l'interrupteur de recherche (◀◀, ▶▶) lorsqu'une autre station de radio enregistrée dans les radios favorites est en cours d'écoute. Il est possible d'appeler les stations de radio

# Mazda Connect [Mazda Connect (Type A)]

dans l'ordre dans lequel elles ont été enregistrées à chaque fois que vous appuyez sur l'interrupteur (◀◀, ▶▶).



## Audio USB/Audio Bluetooth®

Appuyer sur l'interrupteur de recherche (▶▶) pour sauter au début de la plage suivante.  
 Appuyer sur l'interrupteur de recherche (◀◀) dans les quelques secondes après le début de la lecture pour passer à la plage précédente.  
 Appuyer sur l'interrupteur de recherche (◀◀) au bout de quelques secondes pour lancer la lecture depuis le début de la plage actuelle.  
 Appuyer longuement sur l'interrupteur de recherche (◀◀, ▶▶) pour passer continuellement aux plages suivantes ou précédentes.

## Radio Pandora®/Aha™/Stitcher™

Appuyer sur l'interrupteur de recherche (▶▶) pour sauter au début de la plage suivante.  
 Appuyer longuement sur l'interrupteur de recherche (▶▶) pour évaluer la lecture du morceau actuel comme "Aime".  
 Appuyer longuement sur l'interrupteur de recherche (◀◀) pour évaluer la lecture du morceau actuel comme "N'aime pas".

## Décrocher/raccrocher le téléphone ou activer la commande vocale à l'aide de l'interrupteur

### Touche appel

Elle permet d'activer la reconnaissance vocale. De plus, elle permet d'ignorer le guidage vocal.

### Touche décrocher

Permet de répondre aux appels entrants. De plus, après avoir sélectionné un contact ou composé un numéro, elle permet de passer un appel en appuyant sur le bouton.

### Touche raccrocher

Elle permet de mettre fin à un appel ou de refuser un appel entrant. De plus, elle permet d'interrompre le fonctionnement de la reconnaissance vocale.

## Mazda Connect [Mazda Connect (Type A)]

---

### ▼ Fonctionnement à l'aide de la fonction de reconnaissance vocale

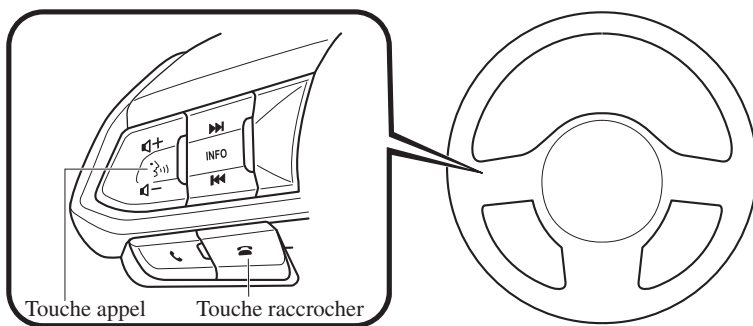

#### **Touche appel**

Elle permet d'activer la reconnaissance vocale. De plus, elle permet d'ignorer le guidage vocal.

#### **Touche raccrocher**

Interrompt le fonctionnement de la reconnaissance vocale.

### Méthode de fonctionnement de base

#### **Activation de la reconnaissance vocale**

Appuyer sur la touche appel.

#### **Mettre fin à la reconnaissance vocale**

Utiliser l'un des éléments suivants:

- Appuyer sur la touche raccrocher.
- Dire, “annuler”.
- Actionner l'interrupteur de commande ou l'écran central (uniquement lorsque le véhicule est à l'arrêt).

#### **Sauter le guide vocal (pour un fonctionnement plus rapide)**

Appuyer et libérer la touche appel.

#### **Dépannage pour la reconnaissance vocale**

Si vous ne comprenez pas une méthode de fonctionnement en mode de reconnaissance vocale, dites “tutoriel | didacticiel” ou “aide”.



# Mazda Connect [Mazda Connect (Type A)]

---

## Commandes utilisables en tout temps pendant la reconnaissance vocale

“retour” et “annuler” sont des commandes qui peuvent être utilisées à tout moment pendant la reconnaissance vocale.

### Retour à l'opération précédente

Pour revenir à l'opération précédente, dites, “retour” tout en étant dans le mode de reconnaissance vocale.

### annuler

Pour mettre le système mains-libres Bluetooth® en mode veille, par exemple, dites, “annuler” tout en étant dans le mode de reconnaissance vocale.

## Pour éviter toute détérioration du taux de reconnaissance vocale et de la qualité de voix, il faut observer les points suivants:

- **La reconnaissance vocale ne peut pas être utilisée quand le guidage vocal ou le bip sonore fonctionne. Attendre jusqu'à ce que le bip sonore ou le guide vocal ait fini avant d'énoncer une commande.**
- Les commandes liées au téléphone ne sont disponibles que lorsqu'un téléphone est connecté par l'intermédiaire de Bluetooth®. S'assurer qu'un téléphone est connecté par l'intermédiaire de Bluetooth® avant d'utiliser les commandes vocales associées au téléphone.
- Les commandes de lecture de musique, tels que Play Artiste et Play album ne peuvent être utilisées qu'en mode audio USB.
- Ne parler pas trop lentement ou trop fort (pas à voix haute).
- Parler clairement, sans pause entre les mots ou les nombres.
- La reconnaissance vocale ne peut pas reconnaître des dialectes ou des mots qui sont différents des invites du téléphone mains-libres. Appeler en utilisant les mots spécifiés par les commandes vocales.
- Il est inutile de se placer face au microphone ou d'être à proximité. Appeler les commandes vocales tout en conservant une position de conduite sûre.
- Fermer les vitres et/ou le toit ouvrant transparent pour atténuer les bruits forts provenant de l'extérieur du véhicule, ou réduire le courant d'air du système de climatisation pendant qu'on utilise le téléphone mains-libres Bluetooth®.
- Veiller à ne pas orienter les aérations directement vers le haut sur le microphone.

## Liste des commandes vocales

### Commande vocale

Lorsque la touche appel est appuyé et que les commandes suivantes sont énoncées, il est possible de contrôler le système audio ou la navigation. Il est possible d'omettre les commandes dans la (). Le nom et le numéro spécifiés sont mis dans le {}.

# Mazda Connect [Mazda Connect (Type A)]

## Commandes standards

Commande vocale	Fonction
aide	Les commandes utilisables doivent être vérifiées.
tutoriel   didacticiel	Les commandes vocales de base et les méthodes d'utilisation peuvent être vérifiées.
(Naviguer/M'amener/Conduire) Domicile	Définir le Domicile comme destination.

## Commandes associées aux communications (téléphone)

Commande vocale	Fonction
appeler   appelle {nom dans le répertoire du téléphone} (portable/maison/travail/autre) Exemple: "appeler   appelle John Mobile"	Appelle le contact du répertoire téléphonique téléchargé.
recomposer	Appelle le dernier contact appelé.
rappeler	Rappelle le dernier appel reçu.

## Commandes associées aux divertissements (audio)

Commande vocale	Fonction	Source audio correspondante
(aller à/lire) bluetooth (audio)	Commute la source audio à l'audio Bluetooth®. Peut aussi passer à chaque source audio en utilisant de la même façon les commandes telles que FM, AM ou USB.	Tout
lire l'artiste {Nom de l'artiste}	Lit l'artiste sélectionné.	USB

## Commandes associées à la navigation\*

Pour les commandes vocales de l'écran de navigation, se référer au manuel séparé du système de navigation.

### REMARQUE

- Certaines commandes ne peuvent pas être utilisées selon les spécifications du véhicule.
- Certaines commandes ne peuvent être utilisées selon les conditions de connexion et d'utilisation.
- Les commandes indiquées dans ce manuel sont des exemples de commandes vocales utilisables. Certaines commandes ne peuvent pas être utilisées selon les spécifications du véhicule.

# Mazda Connect [Mazda Connect (Type A)]

---

## ▼ Annexes

### Base de données Gracenote®

Lorsqu'un périphérique USB ou un périphérique Bluetooth® est connecté à cet appareil et que l'audio est lu, les noms de l'album et de l'artiste, le genre et les informations du titre s'affichent automatiquement s'il y a une concordance dans la compilation de la base de données du véhicule avec la musique en cours de lecture. Les informations stockées dans ce périphérique utilisent les informations de la base de données du service de reconnaissance musicale Gracenote®.

Cette application ou cet appareil contient un logiciel de Gracenote, Inc. d'Emeryville, Californie ("Gracenote"). Le logiciel de Gracenote (le "logiciel Gracenote") permet à cette application d'effectuer une identification de disque et/ou de fichier et d'obtenir des informations concernant la musique, y compris le nom, l'artiste, la piste, et le titre du morceau ("données Gracenote") à partir de serveurs en ligne ou de bases de données intégrées (collectivement "serveurs Gracenote") et d'effectuer d'autres fonctions. Vous n'êtes autorisé à utiliser les données Gracenote que dans le cadre des fonctions de l'utilisateur final de l'application ou l'appareil.

Vous acceptez d'utiliser les données Gracenote, le logiciel Gracenote, et les serveurs Gracenote dans un but uniquement personnel et non commercial. Vous acceptez de ne pas céder, copier, transférer ou transmettre le logiciel Gracenote ou toute donnée Gracenote à un tiers. VOUS ACCEPTEZ DE NE PAS UTILISER OU EXPLOITER DES DONNÉES GRACENOTE, LE LOGICIEL GRACENOTE, OU LES SERVEURS GRACENOTE, SAUF AUTORISATION EXPRESSE MENTIONNÉE DANS LE PRÉSENT DOCUMENT.

Vous acceptez la résiliation de votre licence non exclusive d'utiliser les données Gracenote, le logiciel Gracenote, et les serveurs Gracenote en cas de violation de ces restrictions. En cas de résiliation, vous acceptez de cesser toute utilisation des Données Gracenote, du logiciel Gracenote, et des serveurs Gracenote. Gracenote se réserve tous les droits concernant les données Gracenote, le logiciel Gracenote et les serveurs Gracenote, y compris tous les droits de propriété. En aucun cas Gracenote ne sera dans l'obligation de vous payer une information fournie par vous. Vous acceptez que Gracenote, Inc. puisse faire appliquer ses droits envers vous dans le cadre du présent Accord, directement et en son propre nom.

Le service Gracenote utilise un identificateur unique pour rechercher des questions à utiliser pour effectuer des statistiques. Le but d'assigner au hasard un identificateur numérique est de permettre au service Gracenote de compter les questions en ne disposant d'aucune information à votre sujet. Pour en savoir plus, consulter la page Internet de Gracenote pour consulter la Politique de confidentialité Gracenote pour le service Gracenote.

Le Logiciel Gracenote et chaque élément des Données Gracenote vous sont concédés sous licence "EN L'ÉTAT".

## Mazda Connect [Mazda Connect (Type A)]

---

Gracenote ne fournit aucune garantie, expresse ou implicite, concernant la précision des Données Gracenote provenant des Serveurs Gracenote. Gracenote se réserve le droit de supprimer des données des serveurs Gracenote ou de modifier des catégories de données pour toute raison que Gracenote estime suffisante. Aucune garantie ne vous est donnée que le logiciel Gracenote ou les serveurs Gracenote ne comportent pas de défauts ou que leur fonctionnement sera ininterrompu. Gracenote n'est pas tenu de vous fournir tout nouveau type ou catégorie de données améliorées ou supplémentaires, que Gracenote pourrait fournir à l'avenir et est libre d'interrompre ses services à tout moment.

GRACENOTE REFUSE TOUTE GARANTIE EXPRESSE OU TACITE, Y COMPRIS, SANS TOUTEFOIS S'Y RESTREINDRE, DES GARANTIES IMPLICITES DE COMMERCIALISABILITÉ, D'ADÉQUATION À UN BUT PARTICULIER, DE TITRE, ET DE NON-VIOLATION. GRACENOTE NE GARANTIT PAS LES RÉSULTATS OBTENUS SUITE À VOTRE UTILISATION DU LOGICIEL GRACENOTE OU D'UN SERVEUR GRACENOTE. EN AUCUN CAS GRACENOTE NE PEUT ÊTRE TENU RESPONSABLE DE TOUT DOMMAGE CORRÉLATIF OU ACCESSOIRE OU DE TOUTE PERTE DE PROFITS OU DE BÉNÉFICES.

© Gracenote, Inc. 2009

### Mise à jour de la base de données

La base de données de médias Gracenote® peut être mise à jour à l'aide d'un périphérique USB.

1. Connecter un périphérique USB contenant le logiciel pour mettre à jour Gracenote®.
2. Sélectionner l'icône  sur l'écran d'accueil pour afficher l'écran Paramètres.
3. Sélectionner l'onglet [Système] et sélectionner [Mise à jour de la base de données musicales].
4. Sélectionner [Rechercher]. La liste des mises à jour du progiciel stockées sur le périphérique USB et la version s'affichent.
5. Sélectionner le progiciel pour utiliser la mise à jour.
6. Sélectionner [Installer].

### **REMARQUE**

*Il est possible de télécharger Gracenote® à partir du site Web Mazda Handsfree.*

### Radio satellite SiriusXM®\*

#### Abonnement SiriusXM® All Access



Espérons que vous aimez déjà SiriusXM dans votre nouvelle Mazda. Mais ne vous arrêtez pas là, vous pouvez aussi écouter sur l'application et en ligne. All Access est le meilleur forfait d'abonnement, avec le plus grand nombre de chaînes et la plus grande flexibilité. Avec All Access, vous obtenez toutes les chaînes disponibles sur la radio satellite, en plus

## Mazda Connect [Mazda Connect (Type A)]

de pouvoir écouter sur l'application et en ligne. Vous pouvez donc profiter de SiriusXM où que vous soyez. Voici ce qui est inclus :

- Plus de 150 chaînes satellite à écouter dans votre voiture, d'un océan à l'autre, 24 heures sur 24, 7 jours sur 7.
- Tous les genres de musique sans publicité, plus tous les sports majeurs, les nouvelles de classe mondiale et les plus grands noms de la débat et du divertissement.
- Tous nos programmes premium, y compris Howard Stern, tous les matchs NFL, MLB®, NBA et NHL®, toutes les courses NASCAR®, les chaînes de conversation 24/7 dédiées aux plus grandes ligues, et bien plus encore.

Tous les services SiriusXM nécessitent un abonnement, vendu séparément ou sous forme de forfait par SiriusXM Radio Inc. (ou, au Canada, SiriusXM Canada Inc.) après un abonnement d'essai qui peut être inclus avec l'achat ou la location de votre véhicule. Pour vous abonner après votre abonnement d'essai, composez le 1-877-447-0011 (États-Unis) ou le 1-877-438-9677 (Canada).



*Il est interdit de copier, décompiler, désassembler, faire de l'ingénierie inverse, pirater, manipuler ou autrement rendre disponible toute technologie ou logiciel incorporé dans des récepteurs compatibles avec le service de radio par satellite SiriusXM ou qui supportent le site Web SiriusXM, le service en ligne ou tout autre contenu. De plus, le logiciel de compression vocale AMBE® inclus dans ce produit est protégé par les droits de propriété intellectuelle, y compris les droits de brevet, les droits d'auteur et les secrets commerciaux de Digital Voice Systems, Inc. Le service SiriusXM peut inclure le trafic, la météo et d'autres contenus, ainsi que des informations et des données d'alerte d'urgence. Ces informations et données ne sont pas destinées à la "sécurité pour la vie", mais sont simplement de nature complémentaire et consultative et, par conséquent, ne peuvent pas être considérées comme critiques pour la sécurité. Ni SiriusXM ni Mazda n'est responsable des erreurs dans l'exactitude des services de données SiriusXM ou de leur utilisation dans les applications. Le contenu de SiriusXM est sujet à changement sans préavis.*

### **HD Radio™**

#### **Qu'est-ce que la technologie HD Radio™ et comment fonctionne-t-elle ?**

La technologie HD Radio™ est l'évolution numérique de la radio AM/FM analogique. Votre unité radio est équipée d'un récepteur spécial qui lui permet de recevoir des diffusions numériques (le cas échéant) en plus des diffusions analogiques qu'elle reçoit déjà. Les diffusions numériques ont une meilleure qualité sonore que les diffusions analogiques, car les diffusions numériques offrent un son libre, clair et limpide. Pour plus d'informations et obtenir un guide sur les stations radio disponibles et la programmation, veuillez visiter le site: [www.hdradio.com](http://www.hdradio.com).

## **Mazda Connect [Mazda Connect (Type A)]**

---

### **Les avantages de la technologie HD Radio™**

#### **(Information)**

Le titre du morceau, le nom d'artiste, le nom de l'album et le genre s'affichent sur l'écran lorsqu'ils sont mis à disposition par la station radio.

#### **(Multidiffusion)**

Sur la fréquence radio FM, la plupart des stations numériques ont des programmes “multiples” ou supplémentaires sur chaque station FM.

La technologie HD Radio est fabriquée sous licence de iBiquity Digital Corporation.

Brevets américains et étrangers.

Pour les brevets, voir <http://dts.com/patents>.

### **Apple CarPlay™**

Apple CarPlay™ vous permet de passer des appels, d'envoyer ou de recevoir des messages et d'écouter de la musique à l'aide de votre iPhone® et du système audio du véhicule, ou de rechercher des destinations à l'aide des cartes. De plus, la reconnaissance vocale est possible grâce à Siri®.

# Mazda Connect [Mazda Connect (Type A)]

## ATTENTION

- VOUS RECONNAISSEZ ET ACCEPTEZ EXPRESSÉMENT QUE L'UTILISATION D'APPLE CARPLAY™ ("L'APPLICATION") EST À VOS RISQUES ET PÉRILS ET QUE LA TOTALITÉ DES RISQUES LIÉS À LA QUALITÉ SATISFAISANTE, AUX PERFORMANCES, À L'EXACTITUDE ET À L'EFFORT VOUS INCOMBE DANS LA MESURE MAXIMALE AUTORISÉE PAR LA LOI EN VIGUEUR, ET QUE L'APPLICATION ET LES INFORMATIONS SUR L'APPLICATION SONT FOURNIS "TELLES QUELLES" ET "TELLES QUE DISPONIBLES", SANS GARANTIE D'AUCUNE SORTE, ET MAZDA EXCLUE PAR LA PRÉSENTE TOUTES GARANTIES ET CONDITIONS À L'ÉGARD DE L'APPLICATION ET DES INFORMATIONS SUR L'APPLICATION, EXPRESSES, IMPLICITES OU LÉGALES, Y COMPRIS, MAIS SANS S'Y LIMITER, LES GARANTIES IMPLICITES ET/OU CONDITIONS DE QUALITÉ MARCHANDE, DE QUALITÉ SATISFAISANTE, D'ADÉQUATION À UN USAGE PARTICULIER, DE PRÉCISION, DE JOUISSANCE PAISIBLE ET DE NON-VIOLATION DE DROITS DE TIERS. À TITRE D'EXEMPLES, ET SANS LIMITATION, MAZDA DÉCLINE TOUTE GARANTIE CONCERNANT L'EXACTITUDE DES DONNÉES FOURNIES PAR L'APPLICATION, TELLES QUE L'EXACTITUDE DES DIRECTIONS, LE TEMPS DE PARCOURS ESTIMÉ, LES LIMITATIONS DE VITESSE, LES CONDITIONS ROUTIÈRES, LES ACTUALITÉS, LA MÉTÉO, LE TRAFIC OU TOUT AUTRE CONTENU FOURNI PAR APPLE, SES FILIALES OU DES FOURNISSEURS TIERS ; MAZDA NE GARANTIT PAS CONTRE LA PERTE DE DONNÉES D'APPLICATION, LESQUELLES PEUVENT ÊTRE PERDUES À TOUT MOMENT ; MAZDA NE GARANTIT PAS QUE L'APPLICATION OU LES SERVICES FOURNIS PAR CELLE-CI SERONT FOURNIS À TOUT MOMENT OU QU'UN OU TOUS LES SERVICES SERONT DISPONIBLES À UN MOMENT OU À UN ENDROIT PARTICULIER. PAR EXEMPLE, LES SERVICES PEUVENT ÊTRE SUSPENDUS OU INTERROMPUS SANS PRÉAVIS POUR RÉPARATION, MAINTENANCE, CORRECTIFS DE SÉCURITÉ, MISES À JOUR, ETC., LES SERVICES PEUVENT NE PAS ÊTRE DISPONIBLES DANS VOTRE RÉGION OU À VOTRE EMPLACEMENT, ETC. EN OUTRE, VOUS COMPRENEZ QUE LES CHANGEMENTS APPORTÉS À LA TECHNOLOGIE DES TIERS OU À LA RÉGLEMENTATION GOUVERNEMENTALE PEUVENT RENDRE LES SERVICES ET/OU LES APPLICATIONS OBSOLÈTES ET/OU INUTILISABLES.
- DANS LA MESURE OÙ LA LOI NE L'INTERDIT PAS, MAZDA OU SES SOCIÉTÉS AFFILIÉES NE PEUVENT EN AUCUN CAS ÊTRE TENUES RESPONSABLES DES BLESSURES CORPORELLES, OU DE TOUT DOMMAGE ACCESSOIRE, SPÉCIAL, INDIRECT OU CONSÉCUTIF, Y COMPRIS, SANS LIMITATION, LES DOMMAGES POUR PERTE DE PROFITS, CORRUPTION OU PERTE DE DONNÉES, DÉFAUT DE TRANSMISSION OU DE RÉCEPTION DES DONNÉES, INTERRUPTION D'ACTIVITÉ OU TOUT AUTRE DOMMAGE OU PERTE COMMERCIALE, DÉCOULANT DE OU LIÉ À L'APPLICATION OU DE VOTRE UTILISATION DE L'APPLICATION OU DE VOTRE INCAPACITÉ D'UTILISER L'APPLICATION OU DE L'INFORMATION SUR L'APPLICATION.
- Lorsque vous utilisez Apple CarPlay™, évitez les distractions et utilisez Apple CarPlay™ de manière responsable. Restez pleinement conscient des conditions de conduite et respectez toujours les lois en vigueur.

## Mazda Connect [Mazda Connect (Type A)]

---

### **REMARQUE**

- *Apple CarPlay™ est fourni par Apple® et son utilisation est soumise à votre acceptation des conditions d'utilisation d'Apple CarPlay™, qui font partie des conditions d'utilisation d'Apple iOS.*
- *Lorsque vous utilisez Apple CarPlay™, la position, la vitesse et d'autres données du véhicule sont transférées sur votre iPhone®. Pour plus de détails, reportez-vous à la Politique de confidentialité d'Apple®.*

### **Android Auto™**

Android Auto™ est une application qui permet d'utiliser un smartphone Android™ avec le système audio du véhicule. Les fonctions Android Auto™ telles que le téléphone, les messages, la musique et la carte peuvent être utilisées avec le système audio du véhicule.



# Mazda Connect [Mazda Connect (Type A)]

## ATTENTION

- VOUS RECONNAISSEZ ET ACCEPTEZ EXPRESSÉMENT QUE L'UTILISATION D'ANDROID AUTO™ ("L'APPLICATION") EST À VOS RISQUES ET PÉRILS ET QUE LA TOTALITÉ DES RISQUES LIÉS À LA QUALITÉ SATISFAISANTE, AUX PERFORMANCES, À L'EXACTITUDE ET À L'EFFORT VOUS INCOMBE DANS LA MESURE MAXIMALE AUTORISÉE PAR LA LOI EN VIGUEUR, ET QUE L'APPLICATION ET LES INFORMATIONS SUR L'APPLICATION SONT FOURNIES "TELLES QUELLES" ET "TELLES QUE DISPONIBLES", SANS GARANTIE D'AUCUNE SORTE, ET MAZDA EXCLUT PAR LA PRÉSENTE TOUTES GARANTIES ET CONDITIONS À L'ÉGARD DE L'APPLICATION ET DES INFORMATIONS SUR L'APPLICATION, EXPRESSES, IMPLICITES OU LÉGALES, Y COMPRIS, MAIS SANS S'Y LIMITER, LES GARANTIES IMPLICITES ET/OU CONDITIONS DE QUALITÉ MARCHANDE, DE QUALITÉ SATISFAISANTE, D'ADÉQUATION À UN USAGE PARTICULIER, DE PRÉCISION, DE JOUISSANCE PAISIBLE ET DE NON-VIOLATION DE DROITS DE TIERS. À TITRE D'EXEMPLES, ET SANS LIMITATION, MAZDA DÉCLINE TOUTE GARANTIE CONCERNANT L'EXACTITUDE DES DONNÉES FOURNIES PAR L'APPLICATION, TELLES QUE L'EXACTITUDE DES DIRECTIONS, LE TEMPS DE PARCOURS ESTIMÉ, LES LIMITATIONS DE VITESSE, LES CONDITIONS ROUTIÈRES, LES ACTUALITÉS, LA MÉTÉO, LE TRAFIC OU TOUT AUTRE CONTENU FOURNI PAR GOOGLE, SES FILIALES OU DES FOURNISSEURS TIERS ; MAZDA NE GARANTIT PAS CONTRE LA PERTE DE DONNÉES D'APPLICATION, LESQUELLES PEUVENT ÊTRE PERDUES À TOUT MOMENT ; MAZDA NE GARANTIT PAS QUE L'APPLICATION OU LES SERVICES FOURNIS PAR CELLE-CI SERONT FOURNIS À TOUT MOMENT OU QU'UN OU TOUS LES SERVICES SERONT DISPONIBLES À UN MOMENT OU À UN ENDROIT PARTICULIER. PAR EXEMPLE, LES SERVICES PEUVENT ÊTRE SUSPENDUS OU INTERROMPUS SANS PRÉAVIS POUR RÉPARATION, MAINTENANCE, CORRECTIFS DE SÉCURITÉ, MISES À JOUR, ETC., LES SERVICES PEUVENT NE PAS ÊTRE DISPONIBLES DANS VOTRE RÉGION OU À VOTRE EMPLACEMENT, ETC. EN OUTRE, VOUS COMPRENEZ QUE LES CHANGEMENTS APPORTÉS À LA TECHNOLOGIE DES TIERS OU À LA RÉGLEMENTATION GOUVERNEMENTALE PEUVENT RENDRE LES SERVICES ET/OU LES APPLICATIONS OBSOLÈTES ET/OU INUTILISABLES.
- DANS LA MESURE OÙ LA LOI NE L'INTERDIT PAS, MAZDA OU SES SOCIÉTÉS AFFILIÉES NE PEUVENT EN AUCUN CAS ÊTRE TENUES RESPONSABLES DES BLESSURES CORPORELLES, OU DE TOUT DOMMAGE ACCESSOIRE, SPÉCIAL, INDIRECT OU CONSÉCUTIF, Y COMPRIS, SANS LIMITATION, LES DOMMAGES POUR PERTE DE PROFITS, CORRUPTION OU PERTE DE DONNÉES, DÉFAUT DE TRANSMISSION OU DE RÉCEPTION DES DONNÉES, INTERRUPTION D'ACTIVITÉ OU TOUT AUTRE DOMMAGE OU PERTE COMMERCIALE, DÉCOULANT DE OU LIÉ À L'APPLICATION OU DE VOTRE UTILISATION DE L'APPLICATION OU DE VOTRE INCAPACITÉ D'UTILISER L'APPLICATION OU DE L'INFORMATION SUR L'APPLICATION.
- Lorsque vous utilisez Android Auto™, évitez les distractions et utilisez Android Auto™ de manière responsable. Restez pleinement conscient des conditions de conduite et respectez toujours les lois en vigueur.

## Mazda Connect [Mazda Connect (Type A)]

---

### REMARQUE

- *Android Auto™ est fourni par Google et son utilisation est soumise à votre acceptation des conditions d'utilisation d'Android Auto™.*
- *Lorsque vous utilisez Android Auto™, la position, la vitesse et d'autres données du véhicule sont transférées sur votre smartphone. Pour plus de détails, reportez-vous à la Politique de confidentialité de Google.*

### Marque de commerce

- Pandora®, le logo Pandora®, et la robe de la marque Pandora® sont des marques commerciales ou marques commerciales déposées de Pandora Media, Inc., utilisation soumise à autorisation.
- HD Radio™ and the HD, HD Radio, and “Arc” logos are proprietary trademarks of iBiquity Digital Corp.



- iPhone, iPod touch, iPod nano, Siri and Apple Music are registered trademarks of Apple Inc.
- Apple CarPlay is trademarks of Apple Inc.
- iOS est une marque commerciale ou une marque enregistrée de Cisco aux États-Unis et dans d'autres pays et est utilisée sous licence.
- Les mentions “Made for iPhone” et “Made for iPod” indiquent qu'un accessoire a été spécialement conçu pour se connecter à un iPhone ou un iPod, et que le concepteur certifie qu'il répond aux normes de performance d'Apple. Apple n'est pas responsable du fonctionnement de cet appareil ou de sa conformité aux normes de sécurité et de réglementation.

Veuillez noter que l'utilisation de cet accessoire avec un iPhone ou un iPod peut affecter les performances sans fil.

Conçu pour

iPhone 7 Plus

iPhone 7

iPhone SE

iPhone 6s Plus

iPhone 6s

iPhone 6 Plus

iPhone 6

iPhone 5s

iPhone 4s

iPod touch (7e génération)

# Mazda Connect [Mazda Connect (Type A)]

iPod touch (6e génération)

iPod touch (5e génération)



- Google, Android, Android Auto et d'autres marques connexes sont des marques de commerce de Google LLC.
- Audiopilot est une marque de commerce enregistrée de Bose Corporation.
- Centerpoint est une marque de commerce enregistrée de Bose Corporation.
- Windows Media et Microsoft sont des marques de commerce enregistrées de Microsoft Corporation U.S. aux États-Unis et dans d'autres pays.

Ce produit est protégé par certains droits de propriété intellectuelle de Microsoft Corporation et de tiers.

L'utilisation ou la distribution d'une telle technologie en dehors de ce produit est interdite sans une licence de Microsoft ou d'une filiale de Microsoft agréée et de tiers.

- The Bluetooth® word mark and logos are registered trademarks owned by Bluetooth SIG, Inc. and any use of such marks by Panasonic Corporation is under license. Other trademarks and trade names are those of their respective owners.



- SDHC Logo is a trademark of SD-3C, LLC.



- Gracenote, the Gracenote logo and logotype are either a registered trademark or a trademark of Gracenote, Inc. in the United States and/or other countries.



# Mazda Connect [Mazda Connect (Type B)]

## Qu'est-ce que Mazda Connect ?

### ▼ Qu'est-ce que Mazda Connect ?

Pour les véhicules avec le type d'affichage suivant, se référer à la page suivante, car votre véhicule est équipé de Mazda Connect (Type A).

Se référer à Qu'est-ce que Mazda Connect ? à la page 5-15.

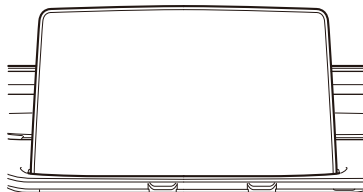

Ce manuel n'indique qu'une partie des informations pour Mazda Connect. Pour plus de détails, consultez le Manuel Conduite et Entretien Web sur le site Mazda pour chaque pays et région.

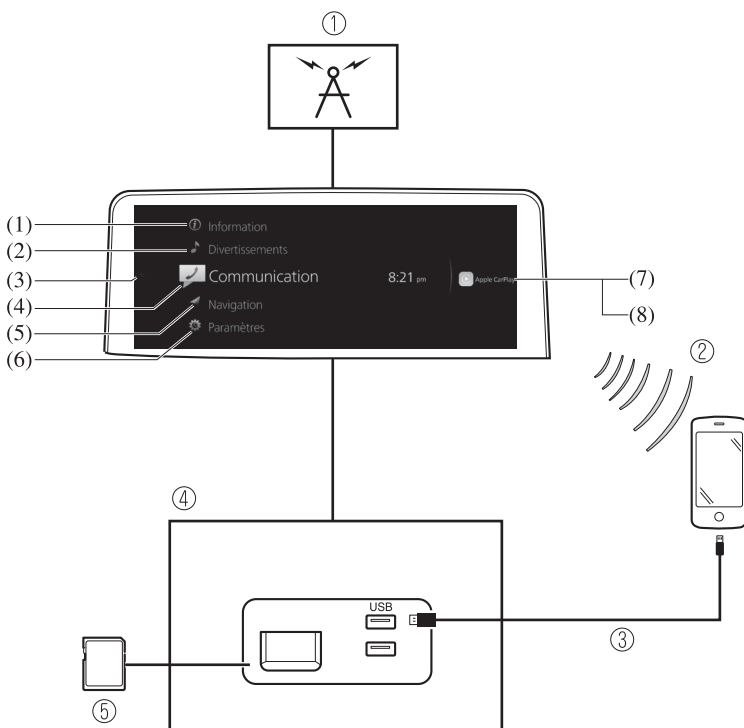

# Mazda Connect [Mazda Connect (Type B)]

1. Radio
2. Audio Bluetooth®/Appel mains libres/SMS (service de messages courts)
3. Audio USB/Vidéo USB
4. Port USB\*1/lecteur de carte SD\*2
5. Carte SD (système de navigation)\*

\*1 L'emplacement du lecteur du port USB diffère en fonction des spécifications du véhicule.

\*2 La fente pour carte SD est pour le système de navigation uniquement. Pour les véhicules équipés du système de navigation, la carte SD (original de Mazda) avec des données cartographiques stockées est insérée dans la fente de la carte SD.

N°	Menu	Explication
(1)	Information	<p><b><u>Moniteur rendement carburant:</u></b> Surveiller le rendement du carburant en temps réel et afficher l'historique.</p> <p><b><u>SiriusXM Travel Link* :</u></b> Access traffic information, weather, fuel prices, parking information and sports scores.</p> <p><b><u>Surveillance de l'état du véhicule:</u></b> Afficher les informations importantes sur le véhicule.</p>
(2)	Divertissements	<p>FM AM SiriusXM* Pandora* Bluetooth USB1 Audio/USB2 Audio USB1 Vidéo/USB2 Vidéo Audio désactivé</p>
(3)	Notifications	Affiche les messages texte reçus par l'appareil mobile appairé à Mazda Connect et les notifications du véhicule.
(4)	Communication	En connectant votre appareil mobile tel qu'un smartphone à Mazda Connect via Bluetooth®, vous pouvez utiliser les fonctions d'appel mains libres et de messages courts.
(5)	Navigation	<p>Le système de navigation (véhicules avec système de navigation) peut être utilisé lorsque la carte SD du système de navigation est insérée.</p> <p>Si la carte SD pour le système de navigation n'est pas insérée, la boussole indiquant le sens de déplacement du véhicule s'affiche. Il est possible que la boussole n'indique pas l'orientation correcte lorsque le véhicule est arrêté ou quand il se déplace à une vitesse lente.</p> <p>Pour le fonctionnement du système de navigation, se référer au manuel du système de navigation.</p>

# Mazda Connect [Mazda Connect (Type B)]

N°	Menu	Explication
(6)	Paramètres	<p>Vous pouvez modifier les réglages de l'écran Mazda Connect, les réglages du son et les fonctions du véhicule.</p> <p><b><u>Écrans du véhicule:</u></b> Permet de configurer les paramètres et le contenu de tous les écrans à l'intérieur du véhicule.</p> <p><b><u>Paramètres sonores:</u></b> Permet de configurer les paramètres sonores à l'intérieur du véhicule.</p> <p><b><u>Paramètres de sécurité:</u></b> Permet de configurer les fonctions de sécurité et d'assistance du conducteur.</p> <p><b><u>Paramètres du véhicule:</u></b> Permet de configurer les fonctions de commodité du véhicule.</p> <p><b><u>Paramètres de connectivité:</u></b> Permet de configurer les paramètres Bluetooth et les autres paramètres de connectivité des appareils.</p> <p><b><u>Paramètres du système:</u></b> Permet de configurer la langue, l'heure et divers paramètres généraux.</p>
(7)	Apple CarPlay	Il est possible d'utiliser Apple CarPlay™ en connectant un iPhone® compatible avec Apple CarPlay™ au port USB.
(8)	Android Auto	Il est possible d'utiliser Android Auto™ en connectant un smartphone Android™ compatible avec Android Auto™ au port USB.



## PRUDENCE

### **Toujours régler Mazda Connect lorsque le véhicule est à l'arrêt :**

*Ne pas régler Mazda Connect avec l'interrupteur de commande lorsque vous conduisez le véhicule. Il est dangereux de régler Mazda Connect à l'aide de l'interrupteur de commande lorsque vous conduisez le véhicule, car cela pourrait détourner votre attention du fonctionnement du véhicule et causer un accident grave.*

*Même si le volant est équipé d'interrupteurs de télécommande audio, il faut apprendre à les utiliser sans avoir à les regarder afin qu'un maximum d'attention soit dirigé vers la route pendant la conduite du véhicule.*

### **Éviter que le cordon à bouchon de connexion ne s'emmêle avec le levier sélecteur :**

*Si le cordon à bouchon de connexion s'emmêle avec le levier sélecteur, il pourrait gêner la conduite et provoquer un accident.*

## Mazda Connect [Mazda Connect (Type B)]

---

**Ne pas régler un appareil mobile ou un produit similaire pendant que vous conduisez le véhicule :**

*Le réglage d'un appareil mobile ou d'un produit similaire pendant la conduite du véhicule est dangereux, car cela pourrait détourner votre attention du fonctionnement du véhicule, ce qui pourrait entraîner un accident grave. Toujours régler un appareil mobile ou un produit similaire lorsque le véhicule est à l'arrêt.*



*Pour une conduite sécuritaire, régler le volume audio à un niveau qui permet d'entendre les sons à l'extérieur du véhicule (notamment l'avertisseur sonore des véhicules et les sirènes des véhicules d'urgence).*

**REMARQUE**

- Ne pas utiliser Mazda Connect pendant une longue période avec le moteur arrêté. Dans le cas contraire, la batterie risquerait de se décharger.*
- Si un téléphone portable ou un poste bande publique est utilisé dans ou près du véhicule, cela risque de causer des parasites sur l'appareil audio. Ceci n'indique toutefois pas un problème.*

# Mazda Connect [Mazda Connect (Type B)]

## Opérations de base de Mazda Connect

### ▼ Opérations de base de Mazda Connect

#### REMARQUE

Les explications des fonctions décrites dans ce manuel peuvent différer de l'opération proprement dite, et les formes des écrans et des boutons ainsi que les lettres et les caractères affichés peuvent également différer de l'apparence réelle.

De plus, le contenu peut changer successivement sans préavis du fait de mises à jour logicielles à venir.

### ▼ Fonctionnement de l'interrupteur de requête

L'interrupteur de commande peut être utilisé pour passer à chaque fonction et utiliser chaque fonction.

Placer la paume de votre main sur le bouton de commande de façon à ce que vos doigts puissent toucher chacun des interrupteurs.

Vous pouvez changer d'écran sans avoir à regarder votre main.

#### REMARQUE

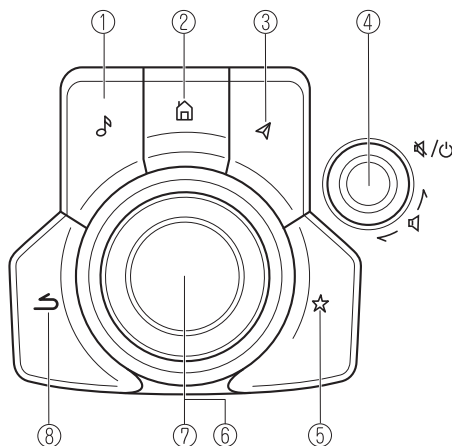

Pour des raisons de sécurité, certaines opérations sont désactivées pendant la conduite du véhicule.





# Mazda Connect [Mazda Connect (Type B)]

La forme des interrupteurs varie selon les spécifications du véhicule.

N°	Dénomination	Explication
1		<p><b><u>Bouton de divertissement :</u></b></p> <p>Le dernier écran de source audio utilisé s'affiche.</p> <p><b>(Pendant la lecture de musique Apple CarPlay™ ou Android Auto™)</b> Affiche l'écran Apple CarPlay™ ou Android Auto™ en cours de lecture.</p>
2		<p><b><u>Bouton Accueil :</u></b></p> <p>Affiche l'écran d'accueil.</p> <p><b>(Pendant qu'Apple CarPlay™ ou Android Auto™ s'affiche)</b> Affiche l'écran d'accueil Apple CarPlay™ ou Android Auto™.</p> <p><b>(Pendant qu'Apple CarPlay™ ou Android Auto™ est connecté)</b> Appuyer et maintenir pendant que l'écran Mazda Connect s'affiche pour passer de l'écran de Mazda Connect à Apple CarPlay™ ou de Mazda Connect à Android Auto™. En outre, appuyer et maintenir pendant que l'écran Apple CarPlay™ ou Android Auto™ s'affiche pour passer à l'écran Mazda Connect.</p>
3		<p><b><u>Bouton Carte :</u></b></p> <p>Affiche l'écran de navigation (véhicules équipés d'un système de navigation). Pour que le système de navigation fonctionne, la carte SD du système de navigation est nécessaire.</p> <p>Si la carte SD pour le système de navigation n'est pas insérée, la boussole indiquant le sens de déplacement du véhicule s'affiche.</p> <p>Pour le fonctionnement du système de navigation, se référer au manuel du système de navigation.</p> <p><b>(Pendant le guidage routier Apple CarPlay™ ou Android Auto™)</b> Affiche l'écran de carte Apple CarPlay™ ou Android Auto™.</p> <p><b>REMARQUE</b> <i>Lorsqu'un itinéraire de navigation Mazda est actif, appuyer sur le bouton Carte pour répéter le guidage vocal de navigation.</i></p>

# Mazda Connect [Mazda Connect (Type B)]

N°	Dénomination	Explication
4		<p><b><u>Bouton de volume :</u></b></p> <p><b>Réglage du volume</b></p> <p>Régler le volume en tournant le bouton de volume. Si vous réglez le volume pendant le guidage vocal, le volume du guidage vocal change. Si vous réglez le volume pendant un appel mains libres, le volume de la conversation change. Appuyer sur le bouton de volume pour couper/mettre en pause le son. Appuyer à nouveau sur le bouton pour reprendre.</p> <p><b>Éteindre/allumer</b></p> <p>Appuyer longuement pour éteindre Mazda Connect et l'écran. Appuyer longuement à nouveau pour allumer Mazda Connect.</p> <p><b>REMARQUE</b></p> <p><i>Si vous appuyez sur le bouton de volume pour couper le son d'une source audio qui peut être mise en pause, telle que Apple CarPlay™, l'audio USB ou l'audio Bluetooth®, pendant la lecture, la lecture du morceau est interrompue. Appuyer à nouveau sur le bouton de volume pour annuler la coupure du son et la pause en même temps.</i></p>
5		<p><b><u>Touche favoris :</u></b></p> <p>Affiche l'écran des favoris. Maintenez enfoncé pour enregistrer les stations AM/FM/SiriusXM®, les contacts, les destinations de navigation ou tout autre élément de menu en surbrillance pour créer des raccourcis facilement accessibles.</p>
6		<p><b><u>Bouton de commande (sélection) :</u></b></p> <p>Tourner ou faire glisser le bouton de commande pour mettre en surbrillance/sélectionner les fonctions à l'écran que vous souhaitez utiliser.</p>
7		<p><b><u>Bouton de commande (sélectionner) :</u></b></p> <p>Appuyer sur le bouton de commande pour sélectionner la fonction à l'écran que vous voulez utiliser.</p>
8		<p><b><u>Bouton Retour :</u></b></p> <p>Retourne à l'écran précédent.</p>



# Mazda Connect [Mazda Connect (Type B)]

## ▼ Fonctionnement de l'interrupteur de télécommande audio

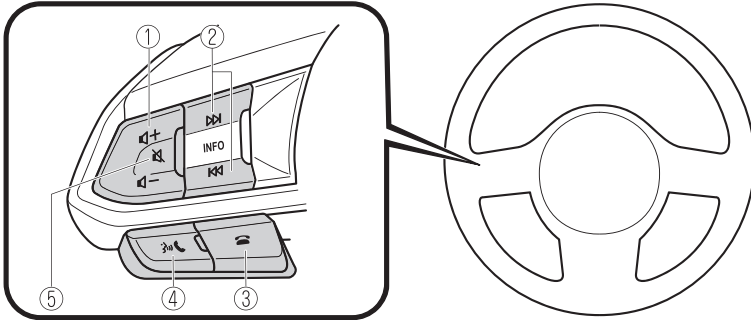



L'interrupteur de télécommande audio se trouve sur le côté gauche du volant. Vous pouvez utiliser les fonctions audio de base, décrocher/raccrocher le téléphone ou activer la commande vocale à l'aide de l'interrupteur.



La forme des interrupteurs peut différer en fonction des spécifications du véhicule.

N°	Dénomination	Explication
1		<b><u>Touche de réglage du volume :</u></b> Appuyer sur la touche (+) ou (-) pour régler le volume.
		Si vous réglez le volume pendant le guidage vocal, le volume du guidage vocal change. Si vous réglez le volume pendant un appel mains libres, le volume de la conversation change.

# Mazda Connect [Mazda Connect (Type B)]



N°	Dénomination	Explication
2	 (SEEK UP)	<p><b><u>Interrupteur de recherche :</u></b>  <b>Sélectionner une station de radio</b></p> <p>Les stations de radio enregistrées dans vos favoris peuvent être sélectionnées en appuyant sur l'interrupteur de recherche pendant que vous écoutez la radio FM/AM. La station passera à la station favorite précédente ou suivante chaque fois que vous appuierez sur l'interrupteur de recherche. Si vous voulez syntoniser manuellement la prochaine station disponible avant ou après la station actuellement sélectionnée, appuyez sur l'interrupteur de recherche et maintenez-le enfoncé jusqu'à ce qu'il émette un bip et le syntoniseur sélectionnera la station disponible suivante.</p>
	 (SEEK DOWN)	<p><b>Commande de lecture</b></p> <p>Il est possible d'effectuer une lecture de recherche sur des fichiers audio et vidéo lors de l'écoute de contenu stocké via USB, Bluetooth® et SiriusXM®, audio ou vidéo.</p> <p>Faites glisser le bouton de volume vers la droite pour passer à la piste suivante ou vers la gauche pour revenir à la piste précédente. Vous pouvez également faire glisser le bouton de volume et le maintenir enfoncé pour avancer ou reculer rapidement dans la piste.</p>
3		<p><b><u>Touche raccrocher :</u></b></p> <p><b>(Pendant un appel)</b>            Appuyer sur le bouton pour mettre fin à l'appel.</p> <p><b>(Pendant la réception d'un appel)</b>            Appuyer sur le bouton pour refuser un appel.</p>
4		<p><b><u>Touche décrocher/appel :</u></b></p> <p><b>(Pendant la réception d'un appel)</b>            Appuyer sur le bouton pour répondre à l'appel.</p>
5		<p><b><u>Touche de sourdine :</u></b></p> <p>Appuyer sur le bouton pour couper le son.            Appuyer à nouveau pour annuler la coupure du son.</p> <p><b>REMARQUE</b>  <i>Si la touche de sourdine est appuyée pour couper le son d'une source audio pouvant être mise en pause, telle que Apple CarPlay™, l'audio USB, ou l'audio Bluetooth®, la lecture du morceau s'interrompt pendant la lecture. Appuyer à nouveau sur le bouton de coupure du son pour annuler la coupure du son et la pause en même temps.</i></p>

# Mazda Connect [Mazda Connect (Type B)]

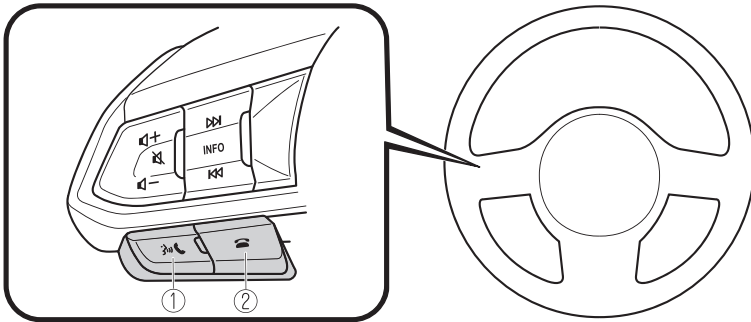
## ▼ Fonctionnement à l'aide de la fonction de reconnaissance vocale



La forme des interrupteurs peut différer en fonction des spécifications du véhicule.

N°	Dénomination	Explication
1		<p><b>Touche décrocher/appel :</b></p> <p>Lorsque vous appuyez sur le bouton, l'écran supérieur de la reconnaissance vocale s'affiche et la reconnaissance vocale est activée.</p> <p><b>(Pendant l'annonce du guidage vocal)</b> Appuyer sur le bouton pour sauter le guidage vocal.</p>
2		<p><b>Touche raccrocher :</b></p> <p>Appuyer sur le bouton pour mettre fin à la reconnaissance vocale.</p>

### Activation de la reconnaissance vocale

Lorsque vous appuyez sur la touche décrocher/appel de l'interrupteur de télécommande audio, l'écran supérieur de la reconnaissance vocale s'affiche.

#### **REMARQUE**

*Lorsqu'un appareil compatible Apple CarPlay™ ou Android Auto™ est connecté, le système de reconnaissance vocale Mazda Connect est désactivé pour permettre l'utilisation de la reconnaissance vocale Siri® ou Android Auto™ à tout moment avec la touche décrocher/appel.*

### Commandes utilisables à tout moment

“Aide” - Peut être utilisé pour vérifier les commandes vocales utilisables.

“Retour” - Retourne à l'écran précédent. Lorsqu'une commande vocale est prononcée lorsque l'écran de saisie du numéro de téléphone est affiché, le contenu précédemment saisi est supprimé.

“Annuler”- La reconnaissance vocale est terminée.

# Mazda Connect [Mazda Connect (Type B)]

## Arrêt de la reconnaissance vocale

Effectuer l'une des opérations suivantes :

- Appuyer sur la touche raccrocher.
- Maintenir enfoncée la touche décrocher/appel.
- Dire le mot "Annuler".

## Conseils pratiques pour l'utilisation de la fonction de reconnaissance vocale

Des exemples de commandes vocales efficaces dans différentes catégories s'affichent sur l'écran de reconnaissance vocale.

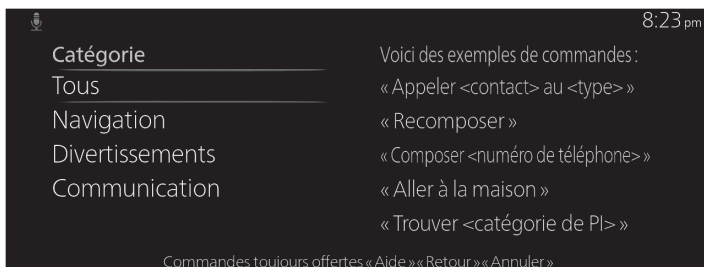

## **REMARQUE**

- Les exemples de commandes vocales présentés dans ce manuel ne sont qu'une liste partielle des commandes disponibles. Certaines commandes peuvent être inutilisables selon les spécifications du véhicule.
- Certaines commandes ne peuvent être utilisées selon les conditions de connexion et d'utilisation.
- Lorsque le paramètre Intervention est activé, les commandes vocales peuvent être effectuées y compris lorsque le guidage vocal est annoncé. Pour plus de détails sur le paramètre Intervention, se référer à la section Paramètres du système dans le manuel de l'utilisateur Mazda Connect.
- Pour plus de détails sur les commandes vocales qui peuvent être utilisées sur l'écran de navigation, reportez-vous au manuel du système de navigation.

Pour éviter des commandes vocales mal comprises, tenir compte des points suivants :

- Connecter le téléphone mobile au Bluetooth® avant d'utiliser le téléphone mobile à l'aide de la reconnaissance vocale.
- Après avoir appuyé sur la touche décrocher/appel, attendre le bip sonore avant de prononcer une commande.
- Parler d'une voix légèrement plus forte améliorera la reconnaissance vocale, mais une voix excessivement forte est inutile. Essayer de parler d'une voix un peu plus forte que lorsque vous parlez aux autres passagers du véhicule.
- Vous n'avez pas besoin de parler lentement. Parler à une vitesse normale.

# Mazda Connect [Mazda Connect (Type B)]

---

- Lorsque vous appelez une personne dans le répertoire téléphonique de l'appareil, le taux de reconnaissance augmente proportionnellement à la longueur du nom. Des erreurs peuvent survenir avec des noms courts tels que “Maman”, “Maison” ou “Épouse”.
- Parler clairement, sans pause entre les mots ou les nombres.
- Les commandes vocales autres que celles spécifiées ne peuvent pas être reconnues. Appeler en utilisant les mots spécifiés par les commandes vocales.
- Il est inutile de se placer face au microphone ou d'être à proximité. Appeler les commandes vocales tout en conservant une position de conduite sûre.
- Fermer les vitres et le toit ouvrant transparent\* pour atténuer les bruits forts provenant de l'extérieur du véhicule, et pour éviter que le courant d'air du système de climatisation ne gêne l'utilisation du mains-libres Bluetooth®.
- S'assurer que le flux d'air du climatiseur ne souffle pas sur le microphone.
- Si la reconnaissance vocale est médiocre avec le volume de guidage réglé sur élevé, régler l'intervention sur OFF.

## Exemples de commandes vocales disponibles

Le nom et le numéro spécifiés sont mis dans le {}.

### **Commun**

- Retour
- Aide (Vous pouvez écouter les conseils d'aide à chaque écran.)
- {Numéro de la ligne} (Vous pouvez sélectionner le numéro de ligne à l'écran.)
- Page suivante
- Page précédente
- Annuler

### **Menu**

- Tous
- Navigation
- Divertissements
- Communication

### **Réglage**

- Réglages de reconnaissance vocale
- Affichage éteint

### **Musique**

- Faire jouer l'artiste (Vous pouvez aussi utiliser “Faire jouer artiste {nom de l'artiste}”).
- Faire jouer l'album (Vous pouvez aussi utiliser “Faire jouer album {nom de l'album}”).
- Faire jouer la liste de lecture (Vous pouvez aussi utiliser “Faire jouer liste de lecture {nom de la liste d'écoute}”).

## Mazda Connect [Mazda Connect (Type B)]

---

- Faire jouer la chanson (Vous pouvez aussi utiliser “Faire jouer chanson {nom du morceau}”).)
- Faire jouer le livre audio (Vous pouvez aussi utiliser “Faire jouer livre audio {nom du livre audio}”).)
- Faire jouer le balado (Vous pouvez aussi utiliser “Faire jouer balado {nom du podcast}”).)

### Radio

- Syntoniser sur {Fréquence} AM
- Syntoniser sur {Fréquence} FM
- Syntoniser sur {Fréquence} {Sous-canal} HD
- Canal SiriusXM {Numéro du canal}
- SiriusXM {Nom de la station}
- Genre de SiriusXM (Vous pouvez aussi utiliser “SiriusXM {nom du Genre}”).)
- Syntoniser sur DAB {Nom de la station DAB}

### Source

- Changer la source pour (Vous pouvez aussi utiliser “Changer la source pour USB”<sup>\*1</sup> et “USB”<sup>\*1</sup>.)
- Son éteint (Vous pouvez aussi utiliser “Changer la source pour Son éteint”).)

### Téléphone

- Composer numéro de téléphone (Vous pouvez aussi utiliser “Composer {numéro de téléphone}”).)
- Historique d’appels
- Appeler un contact (Vous pouvez aussi utiliser “Appeler {nom du contact}” et “Appeler {nom du contact} au {type de numéro}”).)
- Recomposer

\*1 : Les noms de sources audio autres que “USB” peuvent également être utilisés comme suit : Bluetooth/AM/FM/SiriusXM/Pandora/USB1 Audio/USB2 Audio/USB1 Vidéo/USB2 Vidéo

### ▼ Annexes

#### Base de données Gracenote®

Lors de la connexion d'un appareil audio USB ou d'un appareil audio Bluetooth® à cette unité et de la lecture audio, l'unité recherche la pochette de l'album dans la base de données stockée dans le véhicule. S'il y a une correspondance dans la compilation de la base de données du véhicule avec la musique lue, la pochette de l'album s'affiche. Les informations de la base de données stockées dans cet appareil utilisent les informations de la base de données du service de reconnaissance musicale Gracenote®.



# Mazda Connect [Mazda Connect (Type B)]

---

## SiriusXM Travel Link®\*



### AVIS SEULEMENT

Les informations météorologiques sont sujettes à des interruptions de service et peuvent contenir des erreurs ou des inexactitudes et ne doivent donc pas être utilisées exclusivement. Nous vous conseillons vivement de consulter d'autres sources d'information météorologique avant de prendre des décisions en matière de sécurité. Vous reconnaissez et acceptez d'être seul responsable de l'utilisation de l'information et de toutes les décisions prises à cet égard. En utilisant ce service météorologique, vous renoncez à toute réclamation contre Sirius XM Radio Inc. et Mazda Motor Corporation et toutes leurs sociétés affiliées respectives relativement à ce service.

## Radio satellite SiriusXM®\*



Les produits/applications doivent afficher “Appeler [numéro de téléphone approprié] pour activer les services” pour tout service de données SiriusXM non souscrit. Cela sera affiché sur le même écran que l'identifiant de la radio et l'état de l'abonnement au service :

Contactez votre représentant SiriusXM pour obtenir le numéro de téléphone du centre d'appels approprié.

- États-Unis : 1-877-447-0011
- Canada : 1-877-438-9677

### **Abonnement SiriusXM® All Access**

Espérons que vous aimez déjà SiriusXM dans votre nouvelle Mazda. Mais ne vous arrêtez pas là, vous pouvez aussi écouter sur l'application et en ligne. All Access est le meilleur forfait d'abonnement, avec le plus grand nombre de chaînes et la plus grande flexibilité. Avec All Access, vous disposez de tous les canaux disponibles sur votre véhicule et vous pouvez écouter sur l'application, en ligne et à la maison sur une variété d'appareils connectés. Vous pouvez donc profiter de SiriusXM où que vous soyez. Voici ce qui est inclus :

- Plus de 150 chaînes satellite à écouter dans votre voiture, d'un océan à l'autre, 24 heures sur 24, 7 jours sur 7.
- Tous les genres de musique sans publicité, plus tous les sports majeurs, les nouvelles de classe mondiale et les plus grands noms de la débat et du divertissement.

## Mazda Connect [Mazda Connect (Type B)]

---

- Tous nos programmes premium, y compris Howard Stern, tous les matchs NFL, MLB®, NBA et NHL®, toutes les courses NASCAR®, les chaînes de conversation 24/7 dédiées aux plus grandes ligues, et bien plus encore.

Tous les services SiriusXM nécessitent un abonnement, vendu séparément ou sous forme de forfait par SiriusXM Radio Inc. (ou, au Canada, SiriusXM Canada Inc.) après un abonnement d'essai qui peut être inclus avec l'achat ou la location de votre véhicule. Pour vous abonner après votre abonnement d'essai, composez le 1-877-447-0011 (États-Unis) ou le 1-877-438-9677 (Canada).



*Il est interdit de copier, décompiler, désassembler, faire de l'ingénierie inverse, pirater, manipuler ou autrement rendre disponible toute technologie ou logiciel incorporé dans des récepteurs compatibles avec le service de radio par satellite SiriusXM ou qui supportent le site Web SiriusXM, le service en ligne ou tout autre contenu. De plus, le logiciel de compression vocale AMBE® inclus dans ce produit est protégé par les droits de propriété intellectuelle, y compris les droits de brevet, les droits d'auteur et les secrets commerciaux de Digital Voice Systems, Inc. Le service SiriusXM peut inclure le trafic, la météo et d'autres contenus, ainsi que des informations et des données d'alerte d'urgence. Ces informations et données ne sont pas destinées à la "sécurité pour la vie", mais sont simplement de nature complémentaire et consultative et, par conséquent, ne peuvent pas être considérées comme critiques pour la sécurité. Ni SiriusXM ni Mazda n'est responsable des erreurs dans l'exactitude des services de données SiriusXM ou de leur utilisation dans les applications. Le contenu de SiriusXM est sujet à changement sans préavis.*

### **REMARQUE**

*Le service de radio satellite SiriusXM est disponible dans les 48 États contigus des États-Unis et dans le district de Columbia. Le service n'est pas disponible en Alaska, à Hawaï ou à Porto Rico.*

### **HD Radio™**

#### **Qu'est-ce que la technologie HD Radio™ et comment fonctionne-t-elle?**

La technologie HD Radio™ est l'évolution numérique de la radio AM/FM analogique. Votre unité radio est équipée d'un récepteur spécial qui lui permet de recevoir des diffusions numériques (le cas échéant) en plus des diffusions analogiques qu'elle reçoit déjà.

Les diffusions numériques ont une meilleure qualité sonore que les diffusions analogiques, car les diffusions numériques offrent un son libre, clair et limpide.

Pour plus d'informations et obtenir un guide sur les stations radio disponibles et la programmation, veuillez visiter le site: [www.hdradio.com](http://www.hdradio.com).

# Mazda Connect [Mazda Connect (Type B)]

## Les avantages de la technologie HD Radio™

### (Information)

Le titre du morceau, le nom d'artiste et le nom de l'album s'affichent sur l'écran lorsqu'ils sont mis à disposition par la station radio.

### (Multidiffusion)

Sur la fréquence radio FM, la plupart des stations numériques ont des programmes "multiples" ou supplémentaires sur chaque station FM.

La technologie HD Radio est fabriquée sous licence de iBiquity Digital Corporation.

Brevets américains et étrangers.

Pour les brevets, voir <http://dts.com/patents>.

## Apple CarPlay™



### ATTENTION

➤ VOUS RECONNAISSEZ ET ACCEPTEZ EXPRESSÉMENT QUE L'UTILISATION D'APPLE CARPLAY™ ("L'APPLICATION") EST À VOS RISQUES ET PÉRILS ET QUE LA TOTALITÉ DES RISQUES LIÉS À LA QUALITÉ SATISFAISANTE, AUX PERFORMANCES, À L'EXACTITUDE ET À L'EFFORT VOUS INCOMBE DANS LA MESURE MAXIMALE AUTORISÉE PAR LA LOI EN VIGUEUR, ET QUE L'APPLICATION ET LES INFORMATIONS SUR L'APPLICATION SONT FOURNIS "TELLES QUELLES" ET "TELLES QUE DISPONIBLES", SANS GARANTIE D'AUCUNE SORTE, ET MAZDA EXCLUE PAR LA PRÉSENTE TOUTES GARANTIES ET CONDITIONS À L'ÉGARD DE L'APPLICATION ET DES INFORMATIONS SUR L'APPLICATION, EXPRESSES, IMPLICITES OU LÉGALES, Y COMPRIS, MAIS SANS S'Y LIMITER, LES GARANTIES IMPLICITES ET/OU CONDITIONS DE QUALITÉ MARCHANDE, DE QUALITÉ SATISFAISANTE, D'ADÉQUATION À UN USAGE PARTICULIER, DE PRÉCISION, DE JOUISSANCE PAISIBLE ET DE NON-VIOLATION DE DROITS DE TIERS.

PAR EXEMPLE, ET SANS LIMITATION, MAZDA DÉCLINE TOUTE GARANTIE CONCERNANT L'EXACTITUDE DES DONNÉES FOURNIES PAR L'APPLICATION, TELLES QUE L'EXACTITUDE DES DIRECTIONS, LE TEMPS DE PARCOURS ESTIMÉ, LES LIMITATIONS DE VITESSE, LES CONDITIONS ROUTIÈRES, LES ACTUALITÉS, LA MÉTÉO, LE TRAFIC OU TOUT AUTRE CONTENU FOURNI PAR APPLE, SES FILIALES OU DES FOURNISSEURS TIERS ; MAZDA NE GARANTIT PAS CONTRE LA PERTE DE DONNÉES D'APPLICATION, LESQUELLES PEUVENT ÊTRE PERDUES À TOUT MOMENT ; MAZDA NE GARANTIT PAS QUE L'APPLICATION OU LES SERVICES FOURNIS PAR CELLE-CI SERONT FOURNIS À TOUT MOMENT OU QU'UN OU TOUS LES SERVICES SERONT DISPONIBLES À UN MOMENT OU À UN ENDROIT PARTICULIER. PAR EXEMPLE, LES SERVICES PEUVENT ÊTRE SUSPENDUS OU INTERROMPUS SANS PRÉAVIS POUR RÉPARATION, MAINTENANCE, CORRECTIFS DE SÉCURITÉ, MISES À JOUR, ETC., LES SERVICES PEUVENT NE PAS ÊTRE DISPONIBLES DANS VOTRE RÉGION OU À VOTRE EMPLACEMENT, ETC.

## Mazda Connect [Mazda Connect (Type B)]

---

EN OUTRE, VOUS COMPRENEZ QUE LES CHANGEMENTS APPORTÉS À LA TECHNOLOGIE DES TIERS OU À LA RÉGLEMENTATION GOUVERNEMENTALE PEUVENT RENDRE LES SERVICES ET/OU LES APPLICATIONS OBSOLÈTES ET/OU INUTILISABLES. DANS LA MESURE OÙ LA LOI NE L'INTERDIT PAS, MAZDA OU SES SOCIÉTÉS AFFILIÉES NE PEUVENT EN AUCUN CAS ÊTRE TENUES RESPONSABLES DES BLESSURES CORPORELLES, OU DE TOUT DOMMAGE ACCESSOIRE, SPÉCIAL, INDIRECT OU CONSÉCUTIF, Y COMPRIS, SANS LIMITATION, LES DOMMAGES POUR PERTE DE PROFITS, CORRUPTION OU PERTE DE DONNÉES, DÉFAUT DE TRANSMISSION OU DE RÉCEPTION DES DONNÉES, INTERRUPTION D'ACTIVITÉ OU TOUT AUTRE DOMMAGE OU PERTE COMMERCIALE, DÉCOULANT DE OU LIÉ À L'APPLICATION OU DE VOTRE UTILISATION DE L'APPLICATION OU DE VOTRE INCAPACITÉ D'UTILISER L'APPLICATION OU DE L'INFORMATION SUR L'APPLICATION.

- Lorsque vous utilisez Apple CarPlay™, évitez les distractions et utilisez Apple CarPlay™ de manière responsable.  
Restez pleinement conscient des conditions de conduite et respectez toujours les lois en vigueur.

### REMARQUE

- Apple CarPlay™ est fourni par Apple® et son utilisation est soumise à votre acceptation des conditions d'utilisation d'Apple CarPlay™, qui font partie des conditions d'utilisation d'Apple iOS.
- Lorsque vous utilisez Apple CarPlay™, la position, la vitesse et d'autres données du véhicule sont transférées sur votre iPhone®. Pour plus de détails, reportez-vous à la Politique de confidentialité d'Apple®.

### Android Auto™



- VOUS RECONNAISSEZ ET ACCEPTEZ EXPRESSÉMENT QUE L'UTILISATION D'ANDROID AUTO™ ("L'APPLICATION") EST À VOS RISQUES ET PÉRILS ET QUE LA TOTALITÉ DES RISQUES LIÉS À LA QUALITÉ SATISFAISANTE, AUX PERFORMANCES, À L'EXACTITUDE ET À L'EFFORT VOUS INCOMBE DANS LA MESURE MAXIMALE AUTORISÉE PAR LA LOI EN VIGUEUR, ET QUE L'APPLICATION ET LES INFORMATIONS SUR L'APPLICATION SONT FOURNIS "TELLES QUELLES" ET "TELLES QUE DISPONIBLES", SANS GARANTIE D'AUCUNE SORTE, ET MAZDA EXCLUE PAR LA PRÉSENTE TOUTES GARANTIES ET CONDITIONS À L'ÉGARD DE L'APPLICATION ET DES INFORMATIONS SUR L'APPLICATION, EXPRESSES, IMPLICITES OU LÉGALES, Y COMPRIS, MAIS SANS S'Y LIMITER, LES GARANTIES IMPLICITES ET/OU CONDITIONS DE QUALITÉ MARCHANDE, DE QUALITÉ SATISFAISANTE, D'ADÉQUATION À UN USAGE PARTICULIER, DE PRÉCISION, DE JOUISSANCE PAISIBLE ET DE NON-VIOLATION DE DROITS DE TIERS.

## Mazda Connect [Mazda Connect (Type B)]

PAR EXEMPLE, ET SANS LIMITATION, MAZDA DÉCLINE TOUTE GARANTIE CONCERNANT L'EXACTITUDE DES DONNÉES FOURNIES PAR L'APPLICATION, TELLES QUE L'EXACTITUDE DES DIRECTIONS, LE TEMPS DE PARCOURS ESTIMÉ, LES LIMITATIONS DE VITESSE, LES CONDITIONS ROUTIÈRES, LES ACTUALITÉS, LA MÉTÉO, LE TRAFIC OU TOUT AUTRE CONTENU FOURNI PAR GOOGLE, SES FILIALES OU DES FOURNISSEURS TIERS ; MAZDA NE GARANTIT PAS CONTRE LA PERTE DE DONNÉES D'APPLICATION, LESQUELLES PEUVENT ÊTRE PERDUES À TOUT MOMENT ; MAZDA NE GARANTIT PAS QUE L'APPLICATION OU LES SERVICES FOURNIS PAR CELLE-CI SERONT FOURNIS À TOUT MOMENT OU QU'UN OU TOUS LES SERVICES SERONT DISPONIBLES À UN MOMENT OU À UN ENDROIT PARTICULIER. PAR EXEMPLE, LES SERVICES PEUVENT ÊTRE SUSPENDUS OU INTERROMPUS SANS PRÉAVIS POUR RÉPARATION, MAINTENANCE, CORRECTIFS DE SÉCURITÉ, MISES À JOUR, ETC., LES SERVICES PEUVENT NE PAS ÊTRE DISPONIBLES DANS VOTRE RÉGION OU À VOTRE EMPLACEMENT, ETC.

EN OUTRE, VOUS COMPRENEZ QUE LES CHANGEMENTS APPORTÉS À LA TECHNOLOGIE DES TIERS OU À LA RÉGLEMENTATION GOUVERNEMENTALE PEUVENT RENDRE LES SERVICES ET/OU LES APPLICATIONS OBSOLÈTES ET/OU INUTILISABLES. DANS LA MESURE OÙ LA LOI NE L'INTERDIT PAS, MAZDA OU SES SOCIÉTÉS AFFILIÉES NE PEUVENT EN AUCUN CAS ÊTRE TENUES RESPONSABLES DES BLESSURES CORPORELLES, OU DE TOUT DOMMAGE ACCESSOIRE, SPÉCIAL, INDIRECT OU CONSÉCUTIF, Y COMPRIS, SANS LIMITATION, LES DOMMAGES POUR PERTE DE PROFITS, CORRUPTION OU PERTE DE DONNÉES, DÉFAUT DE TRANSMISSION OU DE RÉCEPTION DES DONNÉES, INTERRUPTION D'ACTIVITÉ OU TOUT AUTRE DOMMAGE OU PERTE COMMERCIALE, DÉCOULANT DE OU LIÉ À L'APPLICATION OU DE VOTRE UTILISATION DE L'APPLICATION OU DE VOTRE INCAPACITÉ D'UTILISER L'APPLICATION OU DE L'INFORMATION SUR L'APPLICATION.

- Lorsque vous utilisez Android Auto™, évitez les distractions et utilisez Android Auto™ de manière responsable.  
Restez pleinement conscient des conditions de conduite et respectez toujours les lois en vigueur.

### **REMARQUE**

- Android Auto™ est fourni par Google et son utilisation est soumise à votre acceptation des conditions d'utilisation d'Android Auto™.
- Lorsque vous utilisez Android Auto™, la position, la vitesse et d'autres données du véhicule sont transférées sur votre smartphone. Pour plus de détails, reportez-vous à la Politique de confidentialité de Google.

### **Marque de commerce**

- Pandora®, le logo Pandora®, et la robe de la marque Pandora® sont des marques commerciales ou marques commerciales déposées de Pandora Media, Inc., utilisation soumise à autorisation.

## Mazda Connect [Mazda Connect (Type B)]

---

- HD Radio™ and the HD, HD Radio, and “Arc” logos are proprietary trademarks of iBiquity Digital Corp.



- iPhone, iPod touch, iPod nano, Siri and Apple Music are registered trademarks of Apple Inc.
- Apple CarPlay is trademarks of Apple Inc.
- iOS est une marque commerciale ou une marque enregistrée de Cisco aux États-Unis et dans d'autres pays et est utilisée sous licence.
- Les mentions “Made for iPhone” et “Made for iPod” indiquent qu'un accessoire a été spécialement conçu pour se connecter à un iPhone ou un iPod, et que le concepteur certifie qu'il répond aux normes de performance d'Apple. Apple n'est responsable ni du fonctionnement de cet appareil ni de sa conformité avec les normes réglementaires et de sécurité.

Veillez noter que l'utilisation de cet accessoire avec un iPhone ou iPod peut affecter les performances sans fil.

Made for

iPhone 7 Plus

iPhone 7

iPhone SE

iPhone 6s Plus

iPhone 6s

iPhone 6 Plus

iPhone 6

iPhone 5s

iPhone 5c

iPhone 5

iPhone 4s

iPod touch (6e génération)

iPod touch (5e génération)

iPod nano (7e génération)



- Google, Android, Android Auto et d'autres marques connexes sont des marques de commerce de Google LLC.

## Mazda Connect [Mazda Connect (Type B)]

---

- AudioPilot est une marque de commerce enregistrée de Bose Corporation.
- Centerpoint est une marque de commerce enregistrée de Bose Corporation.
- Windows Media et Microsoft sont des marques de commerce enregistrées de Microsoft Corporation U.S. aux États-Unis et dans d'autres pays.  
Ce produit est protégé par certains droits de propriété intellectuelle de Microsoft Corporation et de tiers.  
L'utilisation ou la distribution d'une telle technologie en dehors de ce produit est interdite sans une licence de Microsoft ou d'une filiale de Microsoft agréée et de tiers.
- The Bluetooth® word mark and logos are registered trademarks owned by Bluetooth SIG, Inc. and any use of such marks by Panasonic Corporation is under license. Other trademarks and trade names are those of their respective owners.



- SDHC Logo is a trademark of SD-3C, LLC.



- Gracenote, the Gracenote logo and logotype are either a registered trademark or a trademark of Gracenote, Inc. in the United States and/or other countries.



### En ce qui concerne la licence pour l'amplificateur audio (sauf les véhicules avec audio Bose)

Licence pour l'implémentation de CMSIS-RTOS RTX

Copyright (c) 1999-2009 KEIL, 2009-2015 ARM Germany GmbH, 2013-2016 ARM Ltd  
Tous droits réservés.

La redistribution et l'utilisation en formes source et binaire, avec ou sans modification, sont permises pourvu que les conditions suivantes soient respectées :

## **Mazda Connect [Mazda Connect (Type B)]**

---

- Toute redistribution de code source doit être accompagnée de la mention de copyright susmentionnée, de la présente liste de conditions et de la clause de non-responsabilité ci-dessous
- Toute redistribution en forme binaire doit contenir, dans la documentation l'accompagnant et/ou le matériel fourni, la mention de copyright susmentionnée, la présente liste de conditions et la clause de non-responsabilité ci-dessous.
- Le nom ARM ou les noms de ses contributeurs ne sauraient être utilisés pour promouvoir des produits dérivés de ce logiciel sans autorisation écrite préalable.

CE LOGICIEL EST FOURNI PAR LES DÉTENTEURS DES DROITS D'AUTEUR ET LES CONTRIBUTEURS "EN L'ÉTAT" ET EST DÉPOURVU DE TOUTES FORMES DE GARANTIES EXPRESSES OU TACITES, INCLUANT, SANS TOUTEFOIS S'Y LIMITER, LES GARANTIES IMPLICITES DE QUALITÉ MARCHANDE ET D'ADÉQUATION À UN USAGE PARTICULIER.

EN AUCUN CAS LES DÉTENTEURS DES DROITS D'AUTEUR ET LES CONTRIBUTEURS NE POURRONT ÊTRE TENUS POUR RESPONSABLE DE TOUT DOMMAGE DIRECT, INDIRECT, ACCESSOIRE, PARTICULIER OU CONSÉCUTIF NI D'AUCUN DOMMAGE-INTÉRÊT PUNITIF (INCLUANT, SANS TOUTEFOIS S'Y LIMITER, L'ACQUISITION DE PRODUITS OU SERVICES DE SUBSTITUTION, LA PERTE DE JOUISSANCE, DE DONNÉES OU DE BÉNÉFICES, OU L'INTERRUPTION DES ACTIVITÉS), QUELLES QU'EN SOIENT LES CAUSES ET QUEL QUE SOIT LE TYPE DE RESPONSABILITÉ, CONTRACTUELLE, SANS FAUTE OU FONDÉE SUR UN DÉLIT CIVIL (INCLUANT, SANS TOUTEFOIS S'Y LIMITER, LA NÉGLIGENCE) LIÉS, D'UNE MANIÈRE OU D'UNE AUTRE, À L'UTILISATION DE CE LOGICIEL, MÊME SI MENTION A ÉTÉ FAITE DE LA POSSIBILITÉ DE TELS DOMMAGES.



# Mazda Connect [Mazda Connect (Type B)]

## Service connecté (le cas échéant)

### ▼ Aperçu des services connectés

#### Aperçu des services connectés (États-Unis)

Il existe plusieurs types de services connectés disponibles par l'intermédiaire de Mazda Connect. Certains services peuvent nécessiter de télécharger l'application MyMazda sur votre smartphone et de vous abonner aux services, tandis que d'autres peuvent nécessiter d'appairer votre smartphone au véhicule via Bluetooth®. En outre, régulièrement, à moins que vous ne l'autorisiez pas, votre véhicule transmettra automatiquement à Mazda certaines données de géolocalisation, de comportement routier et de santé du véhicule à des fins de qualité des produits, d'analyse, de recherche et de développement de produits. À l'aide des codes QR ou des URL ci-dessous, reportez-vous au manuel de l'utilisateur des services connectés et à la politique de protection de la vie privée pour plus de détails à cet égard et pour connaître les options d'autorisation.

- Manuel de l'utilisateur des services connectés

<https://www.mazdausa.com/static/manuals/mazda-connected-service/index.html>



#### Aperçu des Services connectés (Canada)

Si votre véhicule est équipé à cet effet, différents types de Services connectés s'offrent à vous. La disponibilité, les conditions générales et la capacité des Services connectés varient selon le véhicule et d'autres facteurs. Certains services peuvent nécessiter que vous téléchargiez l'application MaMazda sur votre téléphone intelligent compatible, que vous achetiez un abonnement ou que vous vous trouviez dans une zone prise en charge avec une couverture sans fil, tandis que d'autres peuvent nécessiter que vous jumeliez votre téléphone intelligent au véhicule via Bluetooth<sup>MD</sup>. Si votre véhicule est équipé pour les Services connectés, certaines données peuvent être collectées et transmises par le système de véhicule connecté, y compris, sans s'y limiter, la géolocalisation, les données sur le comportement routier et les informations sur la santé du véhicule. Veuillez vous reporter aux conditions générales des Services connectés et à la politique de confidentialité disponibles sur le site Web de Mazda Canada pour plus de détails.

Manuel de l'utilisateur des services connectés :

## Mazda Connect [Mazda Connect (Type B)]

---

<http://www.mazda.ca/fr/digital-owners-manual/2021/connectedservice/>



### **(États-Unis et Canada)**

#### **Politique de confidentialité**

Mazda assure la protection de vos renseignements personnels. Notre politique de confidentialité décrit la manière dont nous recueillons, utilisons, partageons, stockons et sécurisons les données de votre véhicule doté des Services connectés.

Nous vous fournissons des Services connectés en recueillant et en utilisant vos informations personnelles et des données relatives à la localisation et à la santé de votre véhicule ainsi qu'à votre conduite.

Pour en savoir plus sur notre politique de confidentialité, rendez-vous à l'adresse suivante :

#### **(États-Unis)**

<https://www.mazdausa.com/site/privacy-connectedservices/>



#### **(Canada)**

<https://www.mazda.ca/fr/politique-de-confidentialite-cv/>



## Pare-soleil

Pour utiliser un pare-soleil, l'abaisser pour l'utiliser devant ou le faire tourner pour l'utiliser de côté.

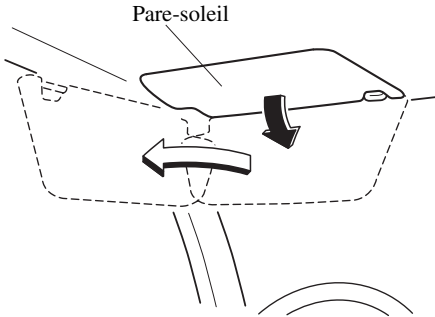

### ▼ Pare-soleils à rallonge latérale\*

La rallonge du pare-soleil permet d'augmenter la plage d'ombrage du pare-soleil.

Pour l'utiliser, le tirer vers l'extérieur.

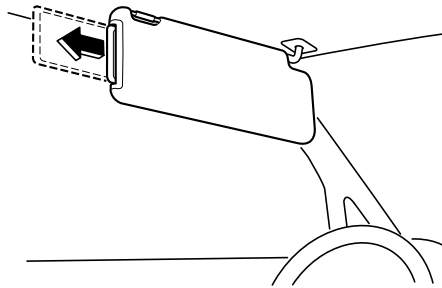

### ⚠ ATTENTION

Lors du déplacement du pare-soleil, remettre la rallonge du pare-soleil en position initiale. Sinon, la rallonge du pare-soleil risque de toucher le rétroviseur intérieur.

### ▼ Miroirs de pare-soleil

Pour utiliser le miroir de pare-soleil, abaisser le pare-soleil.

Si le véhicule est équipé d'un éclairage de miroir de pare-soleil, il s'allumera lorsque le couvercle est ouvert.

Pour éviter que la batterie ne se décharge, le miroir de pare-soleil ne s'allumera que dans la plage d'inclinaison indiquée dans la figure.

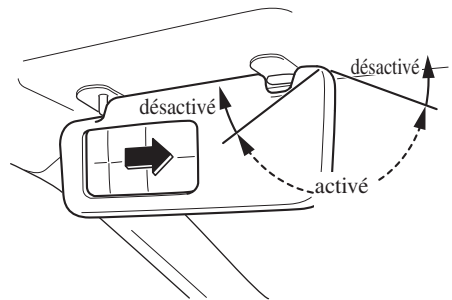

# Équipement intérieur

## Éclairages intérieurs

### REMARQUE

- Ne pas laisser les éclairages allumés pendant de longues périodes lorsque le moteur est arrêté. Dans le cas contraire, la batterie risquerait de se décharger.

### Éclairages au pavillon

#### Type A

Position de l'interrupteur	Éclairages au pavillon
OFF	Éclairage hors circuit
DOOR	<ul style="list-style-type: none"> <li>· L'éclairage s'allume lorsqu'une des portières est ouverte</li> <li>· L'éclairage s'allume ou s'éteint lorsque le système d'entrée éclairée est en fonction</li> </ul>
ON	Éclairage en circuit

#### Avant

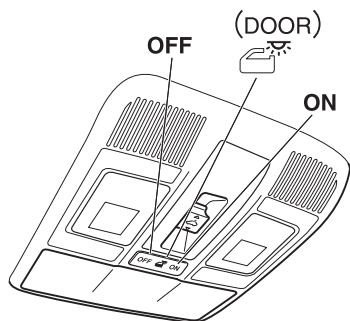

#### Centre

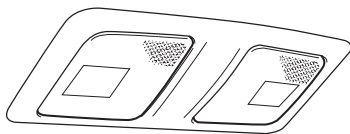

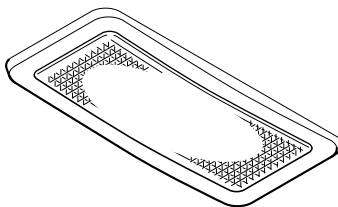

#### Arrière



### REMARQUE

L'éclairage du pavillon arrière s'allume et les lampes de lecture centrales s'éteignent également quand l'interrupteur d'éclairage du pavillon avant est utilisé.

#### Type B

Interrupteur	Éclairages au pavillon
 (PORTIÈRE OFF)	<p>L'interrupteur PORTIÈRE OFF peut être commuté entre la position PORTIÈRE et la position PORTIÈRE OFF.</p> <p><b>Position PORTIÈRE</b></p> <ul style="list-style-type: none"> <li>· Les lumières s'allument lorsqu'une des portes est ouverte.</li> <li>· Les lumières s'allument et s'éteignent en même temps que le système d'entrée éclairée.</li> </ul> <p><b>Position PORTIÈRE OFF</b></p> <ul style="list-style-type: none"> <li>· Les lumières ne s'allument pas même si une porte est ouverte.</li> <li>· Les lumières ne s'allument et ne s'éteignent pas en même temps que le système d'entrée éclairée.</li> </ul>
 (ON/OFF)	<p>Appuyer sur l'interrupteur pour allumer les lumières. Appuyer de nouveau sur l'interrupteur pour éteindre les lumières.</p>

## Avant

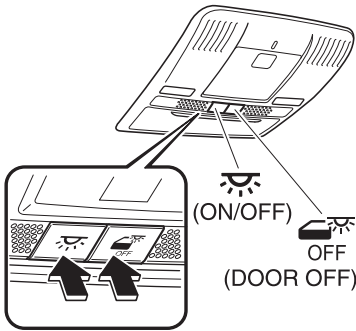

## Centre

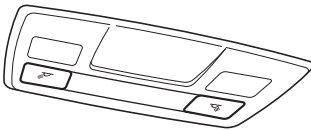

## Arrière

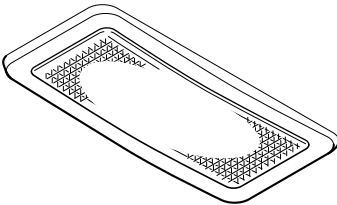
Lampes de lecture avant

## Type A

Lorsque l'interrupteur d'éclairage au pavillon est dans la position de portière ou la position désactivée, appuyer sur la lentille pour allumer les lampes de lecture

avant, puis appuyer sur la lentille pour l'éteindre.

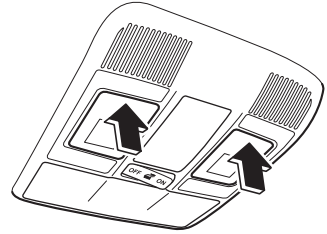
**REMARQUE**

Les lampes de lecture avant ne s'éteignent pas, même si l'on appuie sur la lentille, dans les cas suivants:

- L'interrupteur d'éclairage au pavillon est sur la position ON.
- L'interrupteur d'éclairage au pavillon est dans la position de portière avec la portière ouverte.
- Le système de saisie illuminé est activé.

## Type B

Appuyer sur l'interrupteur pour allumer les lampes de lecture avant, puis appuyer de nouveau sur l'interrupteur pour les éteindre.

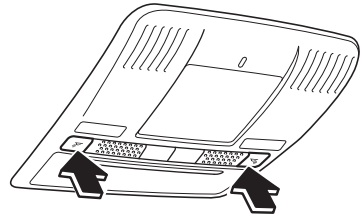
**REMARQUE**

Les lampes de lecture avant ne s'éteignent pas même si vous appuyez sur l'interrupteur dans les cas suivants:

- Les éclairages au pavillon s'allument en actionnant l'interrupteur ON/OFF d'éclairage au pavillon (☀️).

## Équipement intérieur

- Les éclairages au pavillon s'allument lorsqu'une portière est ouverte ou fermée.
- Le système de saisie illuminé est activé.

### Lampes de lecture centrales

#### Type A

Lorsque l'interrupteur d'éclairage au pavillon est sur la position de portière ou sur la position désactivée, appuyer sur la lentille pour allumer la lampe de lecture centrales, puis rappuyer sur la lentille pour l'éteindre.

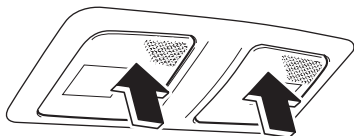

#### REMARQUE

- Une fois que les lampes de lecture centrales sont éteintes, elles s'allument et s'éteignent en fonction de la position de l'interrupteur d'éclairage du pavillon.
- Les lampes de lecture centrales ne s'éteignent pas, même si l'on appuie sur la lentille, dans les cas suivants:
  - L'interrupteur d'éclairage au pavillon est sur ON.
  - L'interrupteur d'éclairage au pavillon est dans la position de portière avec la portière ouverte.
  - Le système de saisie illuminé est activé.

#### Type B

Appuyer sur l'interrupteur pour allumer les lampes de lecture centrales, puis

appuyer de nouveau sur l'interrupteur pour les éteindre.

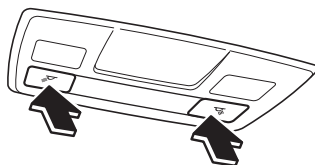

#### REMARQUE

- Une fois que les lampes de lecture centrales ont été éteintes, elles s'allumeront et s'éteindront en même temps que l'éclairage au pavillon.
- Les lampes de lecture centrales ne s'éteignent pas même si vous appuyez sur l'interrupteur dans les cas suivants:
  - Les éclairages au pavillon s'allument en actionnant l'interrupteur ON/OFF d'éclairage au pavillon (☀️).
  - Les éclairages au pavillon s'allument lorsqu'une portière est ouverte ou fermée.
  - Le système de saisie illuminé est activé.

### Éclairages de compartiment à bagages

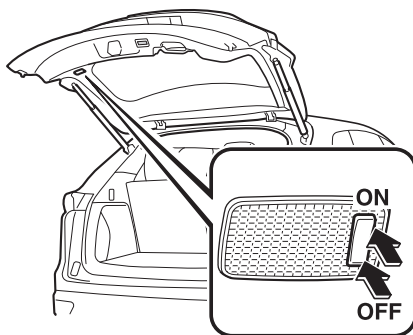

# Équipement intérieur

---

Position de l'interrupteur	Éclairage de compartiment à bagages
OFF	Éclairage hors circuit

Position de l'interrupteur	Éclairage de compartiment à bagages
ON	L'éclairage s'allume lorsque le hayon est ouvert

## Équipement intérieur

---

### Éclairage ambiant\*

L'éclairage ambiant s'allume en permanence lorsque le contacteur est mis sur ON.

L'éclairage ambiant baisse en intensité lorsque les feux de stationnement ou les phares sont allumés.

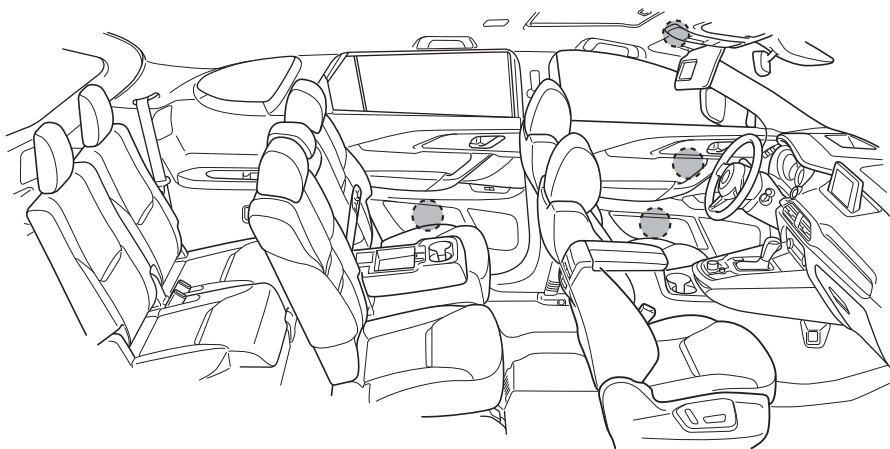

 Éclairage ambiant

### **REMARQUE**

- L'éclairage ambiant s'allume ou s'éteint conjointement avec le système d'entrée éclairée lorsque le contacteur est sur OFF.
- Le niveau de luminosité de l'éclairage ambiant peut-être changé lorsque les feux de stationnement ou les phares sont allumés.  
Se référer à la section Réglages dans le manuel d'utilisation de Mazda Connect.

### ▼ **Système d'entrée éclairée**

Les éclairages au pavillon s'allument lorsque l'une des opérations suivantes est effectuée avec l'interrupteur d'éclairage au pavillon dans la position DOOR.

Les éclairages ambiants s'allument indépendamment de la position de l'interrupteur d'éclairage au pavillon.

- La portière du conducteur est déverrouillée avec le contacteur positionné sur OFF.
- Le contacteur est positionné sur OFF avec toutes les portières fermées.

### **REMARQUE**

- Le temps d'éclairage dépend de l'action.
- **Économiseur de batterie**



Si un éclairage intérieur est laissé allumé alors que le contacteur est passé sur OFF, l'éclairage s'éteint automatiquement après un certain temps pour éviter d'épuiser la batterie.

- Le fonctionnement du système d'entrée éclairée peut être modifié.

Se référer à la section Réglages dans le manuel d'utilisation de Mazda Connect.

- **(Type B)**

Le système d'entrée éclairée ne fonctionne en même temps que les éclairages au pavillon lorsque ces derniers sont allumés à l'aide de l'interrupteur ON/OFF d'éclairage au pavillon.

## Prise des accessoires

N'utiliser que des accessoires Mazda originaux ou l'équivalent ne requérant pas plus de 120 W (CC 12 V, 10 A).

### Avant

Le contacteur doit être placé sur ACC ou ON.

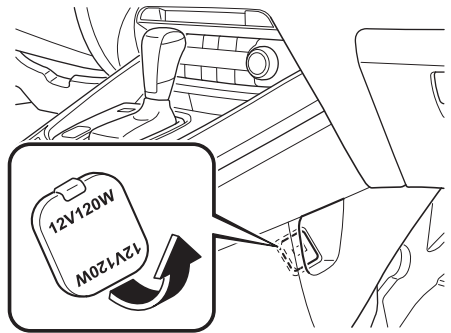

### Arrière

Les prises des accessoires peuvent être utilisées, quelle que soit la position du contacteur d'allumage.

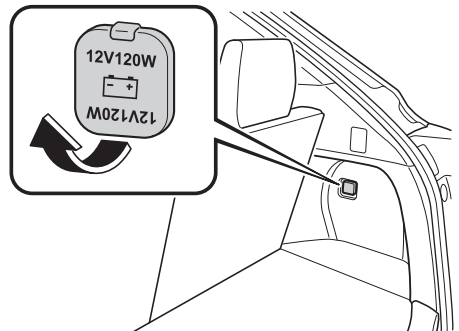

## Équipement intérieur

---

### ATTENTION

- Pour éviter d'endommager la prise des accessoires et une panne électrique, faire attention aux points suivants:
  - Ne pas utiliser des accessoires qui requièrent plus de 120 W (CC 12 V, 10 A).
  - Ne pas utiliser des accessoires autres que des accessoires Mazda originaux ou l'équivalent.
  - Fermer le couvercle lorsque la prise des accessoires n'est pas utilisée pour éviter que des objets étrangers et des liquides ne rentrent dans celle-ci.
  - Insérer correctement la fiche de l'accessoire dans la prise des accessoires.
  - Ne pas insérer l'allume-cigare dans la prise des accessoires.
- Il est possible que des bruits soient produits dans la lecture audio selon l'appareil connecté à la prise des accessoires.
- Selon le périphérique connecté à la prise des accessoires, le système électrique du véhicule peut être affecté, ce qui peut entraîner l'activation du voyant. Déconnectez le périphérique connecté et assurez-vous que le problème est résolu. Si le problème est résolu, déconnectez le périphérique de la prise et placez le contacteur en position d'arrêt. Si le problème n'est pas résolu, s'adresser à un concessionnaire agréé Mazda.

### **REMARQUE**

*Pour éviter de décharger la batterie, ne pas utiliser la prise des accessoires pendant de longues périodes lorsque le moteur tourne au ralenti ou s'il est arrêté.*

## Port d'alimentation USB\*

### Siège de deuxième rangée (type banquette réglable à division 6:4, type console de siège de deuxième rangée et siège capitaine)

Les ports d'alimentation USB peuvent être utilisés, que le contacteur soit positionné sur ACC ou sur ON.

Utiliser uniquement des appareils USB dont la consommation électrique maximale est de 10,5 W (5 V CC, 2,1 A) ou moins.

### Type banquette réglable à division 6:4

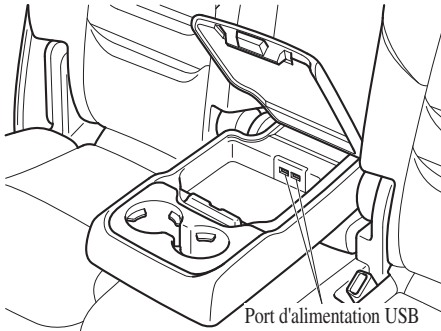

### Type console de siège de deuxième rangée et siège capitaine

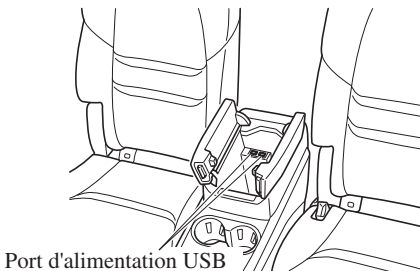

## ⚠ ATTENTION

*Pour éviter d'endommager les ports d'alimentation USB ou de provoquer une panne électrique, veiller aux points suivants:*

- *Ne pas utiliser d'appareils USB qui requièrent plus de 10,5 W (5 V CC, 2,1 A).*
- *Fermer le couvercle lorsque les ports d'alimentation USB ne sont pas utilisés afin d'éviter que des objets étrangers et des liquides ne pénètrent à l'intérieur.*
- *Brancher correctement les connecteurs USB dans les ports d'alimentation USB.*

## REMARQUE

- *Les ports d'alimentation USB sont uniquement conçus pour la recharge et ne peuvent pas être utilisés pour se connecter au système audio du véhicule.*
- *Pour éviter de décharger la batterie, ne pas utiliser les ports d'alimentation USB pendant de longues périodes lorsque le moteur tourne au ralenti ou est arrêté.*

## Comment se connecter

La rainure dans la boîte d'accoudoir peut être utilisé pour faire passer le cordon de l'appareil dans la boîte et le connecter aux ports d'alimentation USB.

1. Ouvrir le couvercle.
2. Faire passer le cordon à travers la rainure dans la boîte d'accoudoirs et insérer le connecteur USB dans l'un des ports d'alimentation USB.

## Équipement intérieur

### Type banquette réglable à division 6:4

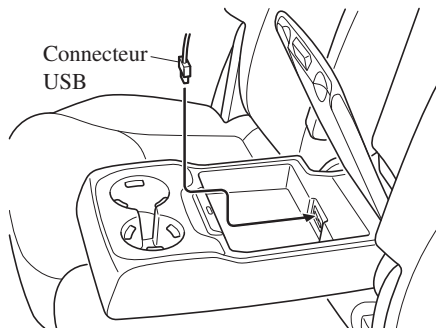

### Type console de siège de deuxième rangée et siège capitaine

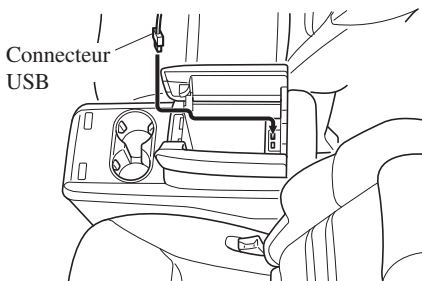

### Siège de deuxième rangée (type siège capitaine et passage)

Les ports d'alimentation USB peuvent être utilisés, que le contacteur soit positionné sur ACC ou sur ON.

Utiliser uniquement des appareils USB dont la consommation électrique

maximale est de 12,5 W (5 V CC, 2,5 A) ou moins.

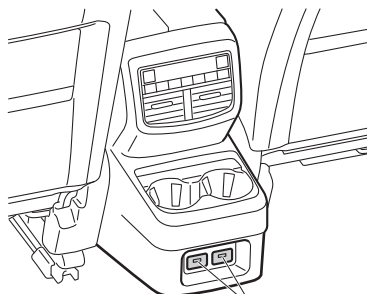

### **ATTENTION**

*Pour éviter d'endommager les ports d'alimentation USB ou de provoquer une panne électrique, veiller aux points suivants:*

- *Ne pas utiliser d'appareils USB qui requièrent plus de 12,5 W (5 V CC, 2,5 A).*
- *Brancher correctement les connecteurs USB dans les ports d'alimentation USB.*

### **REMARQUE**

- *Les ports d'alimentation USB sont uniquement conçus pour la recharge et ne peuvent pas être utilisés pour se connecter au système audio du véhicule.*
- *Pour éviter de décharger la batterie, ne pas utiliser les ports d'alimentation USB pendant de longues périodes lorsque le moteur tourne au ralenti ou est arrêté.*

### **Troisième rangée de siège**

Les ports d'alimentation USB peuvent être utilisés, que le contacteur soit positionné sur ACC ou sur ON.

Utiliser uniquement des appareils USB dont la consommation électrique maximale est de 12,5 W (5 V CC, 2,5 A) ou moins.

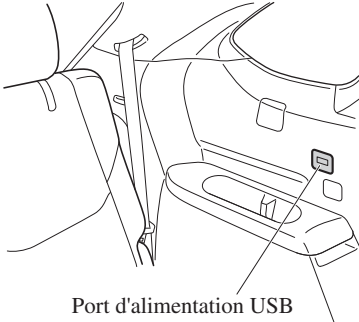

Port d'alimentation USB

### ⚠ ATTENTION

Pour éviter d'endommager les ports d'alimentation USB ou de provoquer une panne électrique, veiller aux points suivants:

- Ne pas utiliser d'appareils USB qui requièrent plus de 12,5 W (5 V CC, 2,5 A).
- Brancher correctement les connecteurs USB dans les ports d'alimentation USB.

### REMARQUE

- Les ports d'alimentation USB sont uniquement conçus pour la recharge et ne peuvent pas être utilisés pour se connecter au système audio du véhicule.
- Pour éviter de décharger la batterie, ne pas utiliser les ports d'alimentation USB pendant de longues périodes lorsque le moteur tourne au ralenti ou est arrêté.

## Chargeur sans fil (Qi)\*

Vous pouvez charger les appareils mobiles tels que les téléphones intelligents qui sont conformes à la norme de charge sans fil Qi.

Utiliser uniquement des appareils mobiles dont la consommation électrique maximale est de 5 W ou 15 W ou moins. La consommation électrique maximale diffère selon l'appareil mobile.

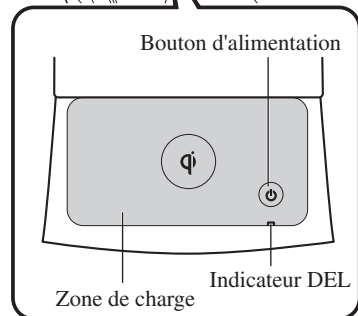
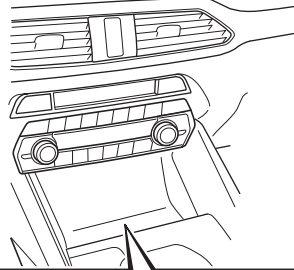

Bouton d'alimentation

Zone de charge

Indicateur DEL

# Équipement intérieur

## PRUDENCE

**Les ondes radio provenant du chargeur sans fil (Qi) peuvent affecter le fonctionnement de dispositifs médicaux tels que les stimulateurs cardiaques ou défibrillateurs implantés.**

- Avant d'utiliser le chargeur sans fil (Qi) à proximité de personnes qui utilisent des dispositifs médicaux, demander au fabricant du dispositif ou à votre médecin si les ondes radio du chargeur sans fil (Qi) affecteront le dispositif.
- Le chargeur sans fil (Qi) peut être désactivé pour éviter qu'il n'affecte les appareils médicaux. S'adresser à un concessionnaire agréé Mazda pour plus de détails.

**Respecter les précautions suivantes. Sinon, le chargeur sans fil (Qi) peut mal fonctionner ou être endommagé, ce qui pourrait provoquer un incendie, des brûlures dues à la production de chaleur ou un accident tel qu'un choc électrique.**

- Ne pas installer, retirer, démonter ou modifier le câblage du chargeur sans fil (Qi). Si le chargeur sans fil (Qi) doit être installé ou retiré, consulter un concessionnaire agréé Mazda.
- Ne pas utiliser le chargeur sans fil (Qi) lorsqu'il fonctionne mal. De plus, si le chargeur sans fil (Qi) dégage de la fumée, un bruit ou une odeur anormale, arrêter le véhicule dans un endroit sûr, couper le contact et consulter un concessionnaire agréé Mazda.
- Pour ranger des articles sur le chargeur sans fil (Qi), éteindre le chargeur sans fil (Qi).

- Ne placer aucun objet métallique entre la zone de charge et l'appareil mobile. De même, ne coller aucun objet tel qu'un autocollant métallique sur le chargeur sans fil (Qi).
- Lors de la charge, ne placer aucun autre objet que l'appareil mobile à charger sur le chargeur sans fil (Qi). En outre, ne placer aucun objet métallique, carte à puce, pièce de monnaie ou objet magnétique près de la zone de charge.
- Éliminer la poussière ou la saleté de la zone de charge avant utilisation.
- Ne pas appliquer une force importante sur le chargeur sans fil (Qi), ne pas le cogner ni le mouiller.
- Utiliser uniquement des appareils mobiles qui prennent en charge le chargeur sans fil (Qi).

## Utilisation

1. Démarrer le moteur.
2. L'alimentation du chargeur sans fil (Qi) s'allume et l'indicateur DEL s'allume.
  - L'alimentation peut être activée/désactivée en appuyant sur le bouton d'alimentation du chargeur sans fil (Qi) pendant environ 3 secondes.
  - Lorsque l'alimentation est coupée, l'indicateur DEL s'éteint.
3. Placer un appareil conforme à la norme de charge sans fil Qi au centre de la zone de charge sur le plateau.
  - L'indicateur DEL s'allume en orange ou en vert lorsque la charge commence.

- Pour plus de détails sur l'indicateur DEL, se référer au tableau des indicateurs DEL.
- La charge commence lorsque toutes les portières et le hayon sont fermés.
- La fonction de réduction du bruit sur la radio fonctionne si le bouton d'alimentation est enfoncé pendant environ 1 seconde pendant la charge. Utiliser la fonction lorsque du bruit se produit sur la radio en raison d'interférences du chargeur sans fil (Qi). Appuyer à nouveau sur le bouton d'alimentation pendant environ 1 seconde pour annuler la fonction.

### Indicateur DEL

L'état du chargeur sans fil (Qi) peut être vérifié à l'aide de l'indicateur DEL.

État	Séquence d'éclairage/clignotement
Hors circuit	Ne s'allume pas
Veille (la charge est possible)	S'allume en blanc
Charge normale	S'allume en orange
Charge rapide*1	S'allume en vert
Charge normale (l'efficacité de la charge est faible)	Clignote en orange
Charge rapide*1 (l'efficacité de la charge est faible)	Clignote en vert
Veille (la charge n'est pas possible)	Clignote en blanc
La charge est arrêtée en raison d'une température élevée ou de la détection de corps étrangers	Clignote en rouge
La charge est arrêtée en raison d'un problème ou d'un dysfonctionnement interne	S'allume en rouge

- \*1 Certains appareils mobiles peuvent passer d'une charge normale à une charge rapide.

### ATTENTION

- *Lorsqu'un appareil mobile est placé sur la zone de charge, garder la clé du véhicule éloignée du chargeur sans fil (Qi). La clé du véhicule peut ne pas être détectée en raison des interférences des ondes radio du chargeur sans fil (Qi).*
- *La charge peut ne pas fonctionner normalement dans les conditions suivantes :*
  - *L'appareil mobile est complètement chargé.*
  - *Il y a des corps étrangers entre l'appareil mobile et la zone de charge.*
  - *La température de l'appareil mobile est élevée.*
  - *L'appareil mobile est placé avec le côté de charge vers le haut.*
  - *L'appareil mobile est placé dans une position très éloignée du centre de la zone de charge.*
  - *Votre véhicule se trouve dans une zone où de fortes ondes radio ou des bruits électriques se produisent, par exemple près d'une tour de télévision, d'une centrale électrique ou d'un aéroport.*
  - *La fonction de communication en champ proche (NFC) de l'appareil mobile est activée (selon le modèle de l'appareil mobile).*
- *Garder les objets suivants à l'écart de la zone de charge. Sinon, les données stockées sur l'appareil mobile pourraient être effacées ou l'appareil pourrait mal fonctionner.*

## Équipement intérieur

---

- Les objets magnétiques tels que les aimants, les cartes magnétiques et les supports d'enregistrement magnétique.
- Les appareils de haute précision tels que les montres-bracelets.
- Avant d'utiliser le chargeur sans fil (Qi), veiller à sauvegarder les données stockées sur l'appareil mobile. Les données de l'appareil mobile peuvent être supprimées.
- Ne pas essuyer le chargeur sans fil (Qi) avec de l'huile, de l'alcool ou du diluant, ni vaporiser de la laque ou un insecticide sur celui-ci. Sinon, il pourrait s'abîmer ou se fissurer.
- Ne pas laisser d'appareils mobiles dans l'habitacle. La température à l'intérieur de l'habitacle peut devenir très chaude, ce qui pourrait entraîner un dysfonctionnement des appareils.

### REMARQUE

- Un appareil mobile plus grand que la zone de charge ne peut pas être chargé. En outre, même si l'appareil mobile se trouve dans la zone de charge, l'efficacité de la charge peut diminuer ou la charge peut ne pas être possible selon l'endroit où est placé l'appareil mobile.
- Si la fonction de réduction du bruit sur la radio est utilisée, la charge rapide peut être désactivée en fonction de l'appareil mobile chargé.

- Si l'indicateur DEL clignote en orange ou en vert, l'efficacité de la charge est faible. Vérifier qu'il n'y a pas de corps étranger entre l'appareil mobile et la zone de charge et placer l'appareil mobile près du centre de la zone de charge.
- Selon l'étui de l'appareil mobile ou les accessoires utilisés, il est possible que l'appareil mobile ne se charge pas ou que l'efficacité de charge soit réduite, ce qui allonge le temps de charge. Si la charge ne démarre pas même lorsqu'un appareil mobile est placé sur la zone de charge, retirer l'étui de l'appareil mobile ou tout accessoire.
- Lorsque le système d'ouverture à télécommande est en marche, la charge peut s'arrêter temporairement, mais cela ne signifie pas qu'il y a un problème.
- Pendant la charge, le chargeur sans fil (Qi) et l'appareil mobile chauffent, mais cela n'indique pas un problème.
- Si la température de l'appareil mobile augmente pendant la charge, la charge peut s'arrêter en raison de la fonction de protection de l'appareil. Si cela se produit, attendre que l'appareil mobile refroidisse suffisamment et le recharger.



- Lors de l'utilisation du chargeur sans fil (Qi), les applications utilisant la fonction de communication en champ proche (NFC) peuvent s'activer, mais cela n'indique pas un problème avec le chargeur sans fil (Qi).

### Marques de commerce

“Qi” et le symbole Qi sont des marques de commerce ou des marques déposées de Wireless Power Consortium (WPC).



## Porte-verres

### ⚠ PRUDENCE

**Ne jamais utiliser le porte-verres pour maintenir des contenants avec des liquides chauds lorsque le véhicule est en mouvement:**

L'utilisation d'un porte-verres pour maintenir des contenants avec des liquides chauds lorsque le véhicule est en mouvement est dangereux. Si le liquide se renverse, on risque de se brûler.

**Ne rien placer d'autre que des verres ou des canettes de boissons dans le porte-verres:**

Le fait de mettre des objets autres que des verres ou des canettes de boissons dans le porte-verres est dangereux.

En cas de freinage ou de manœuvre brusque, les occupants peuvent être cognés et subir des blessures, ou les objets peuvent être projetés à l'intérieur du véhicule et gêner le conducteur, ce qui peut causer un accident. N'utiliser le porte-verres que pour y mettre des verres ou des canettes de boissons.

### ▼ Avant

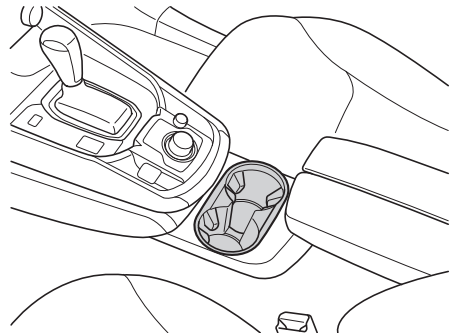

# Équipement intérieur

---

## ▼ Arrière

### Deuxième rangée de siège

Les porte-gobelets se trouvent dans l'accoudoir/la console de deuxième rangée de sièges.

### Type banquette réglable à division 6:4



### Type console de siège de deuxième rangée et siège capitaine

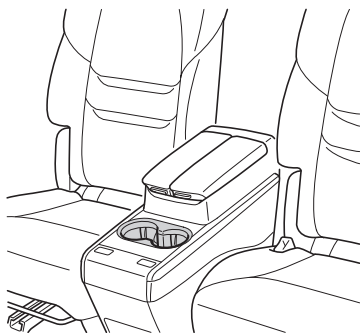

### Type siège capitaine et passage

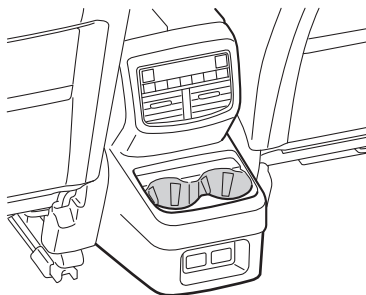

### Troisième rangée de siège

Dans la troisième rangée, les porte-verres se trouvent sur les cotés du siège.

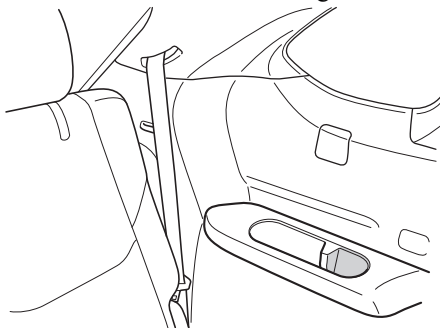

## Porte-bouteilles

Les porte-bouteilles se trouvent sur l'intérieur des portières.

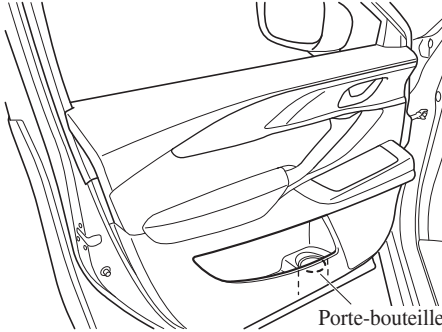

Porte-bouteille

### ⚠ ATTENTION

Ne pas utiliser les porte-bouteilles pour des contenants non fermés. Le contenu peut se renverser lors de l'ouverture/fermeture de la portière ou pendant la conduite du véhicule.

## Compartiments de rangement

### ⚠ PRUDENCE

#### **Garder les boîtes de rangement fermées pendant qu'on conduit:**

Le fait de conduire avec les compartiments de rangement ouverts est dangereux. Pour réduire les risques de blessures en cas d'accident ou de freinage brusque, garder les compartiments de rangement fermés lors de la conduite.

#### **Lors du chargement d'objets, veiller à bien les fixer :**

Si les objets ne sont pas bien fixés, ils peuvent se déplacer ou tomber lors de la conduite ou d'un freinage brusque, ce qui peut entraîner des blessures ou un accident.

#### **Ne mettez pas d'articles dans des espaces de stockage sans couvercle:**

Il est dangereux de mettre des articles dans des espaces de stockage sans couvercle, car si vous accélérez brusquement ils risqueraient d'être projetés dans l'habitacle et de causer des blessures, selon la manière dont ils sont rangés.

### ⚠ ATTENTION

Ne pas laisser de lunettes ou de briquet dans la boîte de rangement lorsque le véhicule est stationné au soleil. La température élevée, risque de faire exploser un briquet ou de déformer ou craquer le plastique de lunettes.

# Équipement intérieur

## ▼ Console supérieure

Ce compartiment de console est conçu pour y ranger des lunettes et autres accessoires.

Pousser sur le verrou pour l'ouvrir.

### Type A

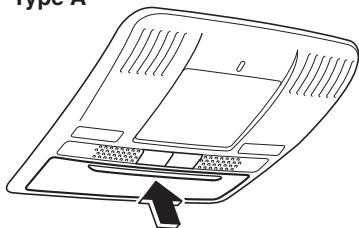

### Type B

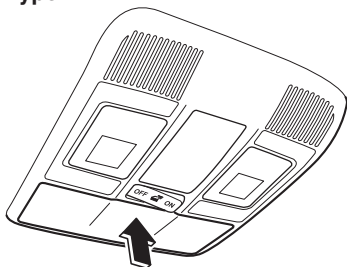

## ▼ Boîte à gants

Pour ouvrir la boîte à gants, tirer la poignée vers soi.

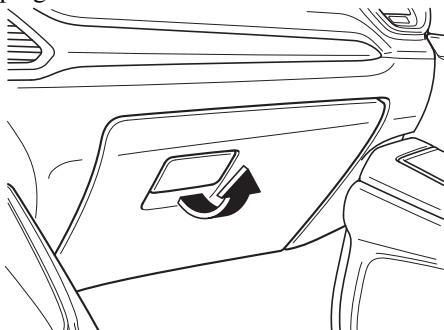

Pour fermer la boîte à gants, appuyer fermement sur le centre du couvercle de la boîte à gants.

## ▼ Console centrale

Pour ouvrir, appuyer sur le bouton.

### Avant

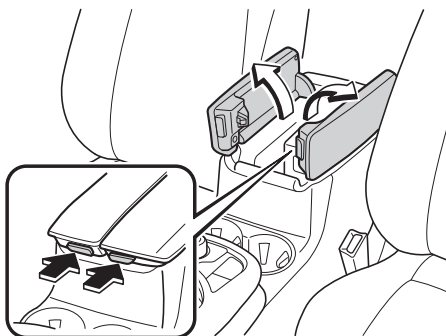

### Arrière\*

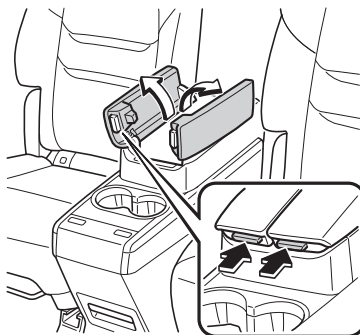

▼ (Compartiment de console de siège de deuxième rangée avec accoudoir)  
Boîte de rangement\*

**ATTENTION**

*Ranger les accoudoirs lorsque la boîte de rangement n'est pas utilisée. Sinon, votre pied risque de se coincer en changeant de siège et vous risquez de tomber et de vous blesser.*

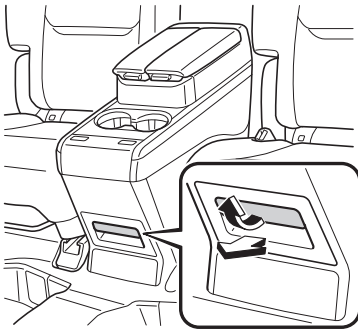

▼ Boîte d'accoudoir\*

Pour l'ouvrir, appuyer sur le bouton et tirer le couvercle vers le haut.

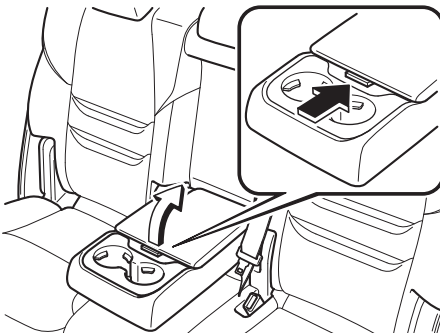

# Équipement intérieur

---

## ▼ Compartiment à bagages

### Anneaux de fixation de la charge

Utiliser les anneaux du compartiment à bagages pour fixer les bagages avec une corde ou un filet. La force de tension des anneaux est de 196 N (20 kgf, 44 lbf). Ne pas appliquer une force excessive aux anneaux car cela les endommagerait.

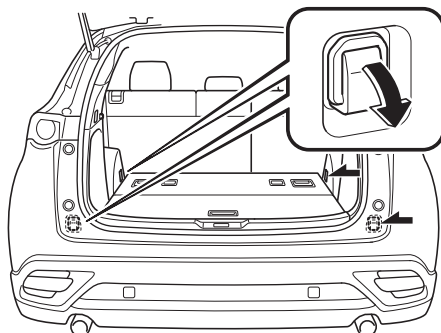

### Compartiment inférieur de compartiment à bagages

#### Compartiment inférieur de compartiment à bagages central\*

Soulever le panneau du compartiment à bagages pour placer de petits objets dans le compartiment inférieur.

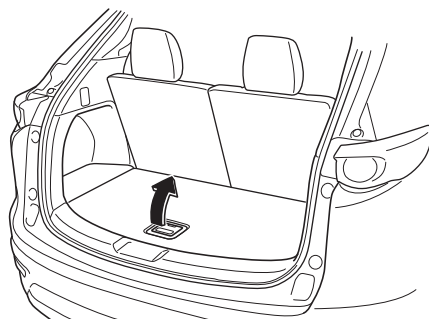

### Compartiment inférieur de compartiment à bagages latéral

Ouvrir le couvercle pour placer de petits objets dans le compartiment inférieur.

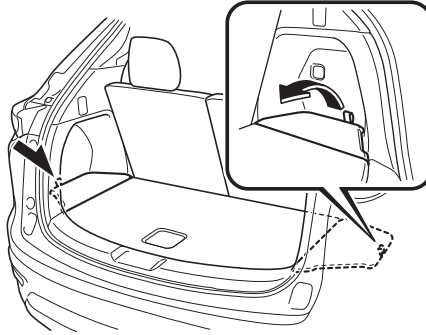

#### REMARQUE

#### Chargement des sacs de golf

(Les méthodes suivantes peuvent ne pas permettre de placer certains sacs de golf trop grands.)

Il est possible de transporter jusqu'à deux sacs de golf dans le compartiment à bagages.

*Bas :* Placer le premier sac de golf dans le compartiment à bagages en orientant le bas vers la gauche.

*Haut :* Placer le deuxième sac de golf dans le compartiment à bagages en orientant le bas vers la droite.

**Bas**

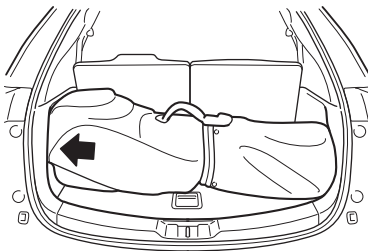

**Haut**

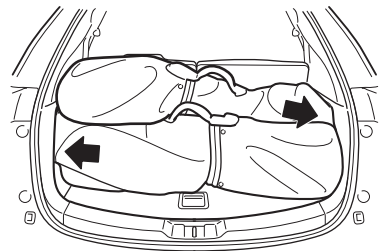

Les flèches indiquent le bas des sacs de golf.

#### ▼ Crochet pour sac à provision

Le crochet pour sac à provisions peut servir à accrocher les sacs à provisions.

## Équipement intérieur

### **ATTENTION**

*Ne pas mettre trop de poids dessus le crochet, parce que cela risque de l'endommager.*

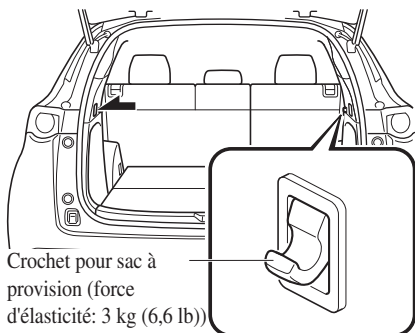

### ▼ Crochets à manteau arrière

### **PRUDENCE**

***Ne jamais suspendre d'objets lourds ou pointus aux poignées d'assistance et aux crochets à manteau:***

*Il est dangereux de suspendre des objets lourds ou pointus tels qu'un porte-manteau aux poignées d'assistance ou aux crochets à manteau, car ces objets risqueraient d'être projetés et de percuter un occupant dans l'habitacle au cas où un rideau de sécurité gonflable se déploierait, ce qui pourrait causer des blessures graves ou mortelles.*

Toujours suspendre les vêtements aux crochets à manteau et aux poignées

d'assistance sans utiliser de porte-manteaux.

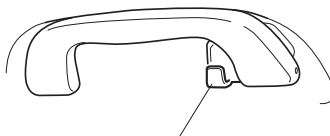



## Pare-soleil (Vitre de portière arrière)\*

Les pare-soleils sont installés sur les vitres de chaque côté de la deuxième rangée de sièges.

Tenir la languette, tirer le pare-soleil vers le haut et accrocher les encoches.

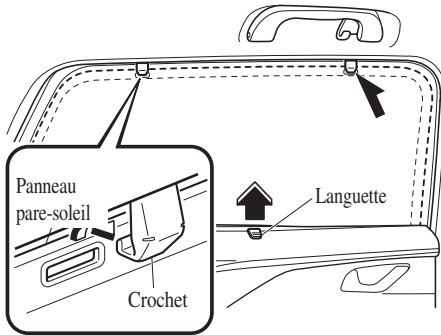

Pour ramener le pare-soleil à sa position d'origine, le décrocher et le rétracter lentement.

### ⚠ ATTENTION

- *Bien accrocher le pare-soleil. Sinon, le pare-soleil pourrait se rétracter brusquement et provoquer des blessures, comme par exemple des pincements de doigts.*
- *N'utilisez les pare-soleils que lorsque les vitres sont totalement fermées. Utiliser un pare-soleil alors qu'une vitre est ouverte pourrait le décrocher, et il pourrait alors battre à l'intérieur de l'habitacle et frapper une personne assise près de la vitre, entraînant des blessures.*

# NOTES

# 6

## Entretien

Comment maintenir votre véhicule Mazda en condition optimale.

<b>Informations essentielles.....</b>	<b>6-2</b>		
Introduction.....	6-2		
 <b>Entretien périodique.....</b>	 <b>6-4</b>		
Entretien périodique (États-Unis, Canada et Porto Rico).....	6-4		
Entretien périodique (Mexique).....	6-10		
 <b>Entretien réalisable par le propriétaire.....</b>	 <b>6-15</b>		
Précautions concernant l'entretien réalisable par le propriétaire.....	6-15		
Capot.....	6-18		
Vue générale du compartiment moteur.....	6-20		
Huile moteur.....	6-21		
		Liquide de refroidissement du moteur.....	6-23
		Liquide de frein.....	6-24
		Liquide de lave-glace.....	6-25
		Lubrification de la carrosserie.....	6-26
		Balais d'essuie-glace.....	6-26
		Batterie.....	6-32
		Remplacement de la pile de la clé.....	6-34
		Pneus.....	6-36
		Ampoules.....	6-42
		Fusibles.....	6-50
		 <b>Soins à apporter.....</b>	 <b>6-57</b>
		Entretien extérieur.....	6-57
		Entretien de l'habitacle.....	6-64

## Introduction

Procéder à l'inspection du véhicule, au remplacement d'un pneu ou à tout type de maintenance (comme le nettoyage du véhicule) avec prudence afin d'éviter toute blessure. En particulier, porter des gants de travail épais tels que des gants en coton en cas de contact avec des zones hors de vue lors de l'inspection ou de travaux sur le véhicule. Inspecter le véhicule ou effectuer d'autres procédures avec les mains nues peut entraîner des blessures.

Si l'on n'est pas certain de la marche à suivre décrite dans ce manuel, il est fortement conseillé de faire faire l'opération par un garage spécialisé, de préférence chez un concessionnaire agréé Mazda.

Des techniciens formés à l'usine Mazda et des pièces d'origine Mazda garantissent le meilleur résultat. Sans cette expertise et des pièces spécialement conçues et fabriquées pour ce véhicule Mazda, un entretien inadéquat, incomplet et insuffisant peut causer des problèmes. Ceci peut endommager le véhicule et causer un accident et des blessures.

Pour des conseils d'experts et un entretien de qualité, s'adresser à un concessionnaire agréé Mazda.

Pour continuer à bénéficier de votre garantie et protéger votre investissement, il est de votre responsabilité de bien entretenir votre véhicule selon les services recommandés d'usine décrits dans ce manuel. Dans ce cadre vous devez conserver votre carnet d'entretien, les reçus, les demandes de réparation et tout autre document comme preuve que cet entretien a bien été effectué. Vous devez présenter ces documents en cas de désaccord sur la couverture de garantie. Ne pas le faire peut rendre votre garantie nulle et non avenue soit en totalité ou en partie.

Cette preuve peut consister de ce qui suit:

- Le carnet d'entretien des services prévus de Mazda, se reporter à la brochure de garantie, doit être entièrement rempli montrant le kilométrage, le numéro de commande de réparation, la date de chaque service, et signé par un technicien d'entretien automobile qualifié qui effectue l'entretien des véhicules.
- Les copies originales des ordres de réparation ou autres reçus qui incluent le kilométrage et la date à laquelle le service du véhicule a été effectué. Chaque reçu doit être signé par un technicien d'entretien automobile qualifié.
- Pour l'entretien que vous avez fait, une déclaration mentionnant que vous l'avez bien effectué, affichant le kilométrage et la date à laquelle le travail a été fait. Également, les reçus des pièces de rechange (fluide, filtres, etc.) indiquant la date et le kilométrage doivent être joints à cette déclaration.

**REMARQUE**

*Si vous choisissez d'effectuer l'entretien vous-même ou d'entretenir votre véhicule à un endroit autre qu'un concessionnaire agréé Mazda, Mazda exige que tous les fluides, pièces et équipements doivent répondre aux normes de Mazda pour la durabilité et la performance telles que décrites dans ce manuel.*

Les réclamations de garantie résultant d'un manque d'entretien, en non pas d'un défaut de matériau ou de main-d'œuvre Mazda autorisée, seront refusées.

Tout garage utilisant des pièces équivalentes aux pièces d'origine Mazda peut faire l'entretien. **Cependant nous recommandons qu'il soit toujours réalisé par un concessionnaire agréé Mazda avec des pièces Mazda d'origine.**

La sélection de "Contrôle d'entretien" permet au système de vous informer des périodes d'entretien/d'inspection de votre véhicule à venir. Se référer à la section Informations dans le manuel d'utilisation de Mazda Connect pour plus de détails.

Le connecteur de diagnostic des pannes est exclusivement prévu pour la connexion du dispositif spécifiquement conçu pour effectuer des diagnostics embarqués.

Ne pas connecter d'autres appareils que le dispositif spécifiquement conçu pour effectuer des diagnostics embarqués. Si un dispositif autre que celui de diagnostic des pannes est connecté, les appareils électriques du véhicule pourraient être affectés, ou la batterie pourrait par exemple se décharger.

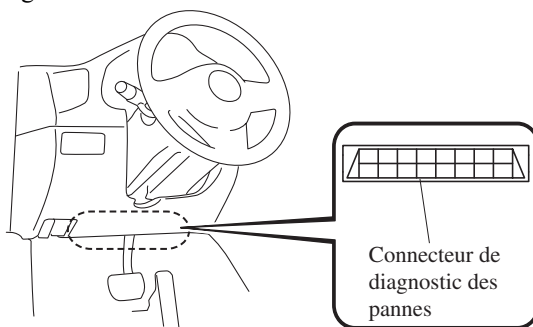

## Entretien périodique

---

### Entretien périodique (États-Unis, Canada et Porto Rico)

Suivre le plan 1 si le véhicule est principalement utilisé là où aucune des conditions suivantes (conditions de conduite difficiles) ne s'applique.

- Conduite sur de courtes distances
- Conduite dans des conditions poussiéreuses
- Conduite demandant une utilisation fréquente des freins
- Conduite dans des régions où du sel d'épandage ou tout autre produit corrosif est utilisé
- Conduite sur des routes cahoteuses ou boueuses
- Périodes prolongées de ralenti ou conduite à basse vitesse
- Conduite pendant de longues périodes dans des climats froids ou extrêmement humide
- Conduite en climat très chaud
- Conduite continue en région montagneuse

Si une des conditions ci-dessous s'applique, suivre le tableau 2. (Les résidents du Canada, suivre le tableau 2.)

#### **Véhicules utilisant pour l'entretien flexible avec de l'huile moteur**

Le réglage d'entretien flexible de l'huile moteur est sélectionné par défaut pour les résidents des États-Unis et de Porto Rico.

Si aucune des conditions suivantes ne s'applique, suivre le tableau 2 avec l'entretien fixe de l'huile moteur.

- Des périodes prolongées de fonctionnement au ralenti ou à basse vitesse telles que les voitures de police, les taxis ou les voitures d'auto-école
- Conduite dans des conditions poussiéreuses

Le véhicule calcule le temps d'huile restante en fonction des conditions de fonctionnement du moteur. Le véhicule vous laisse savoir quand un changement d'huile est à faire en illuminant le témoin de la clé sur le tableau de bord. Changer l'huile dès que possible dans les 1 000 km (600 milles) prochains ou dans les 15 jours. Se référer à la section Informations dans le manuel d'utilisation de Mazda Connect pour plus de détails.

#### **REMARQUE**

- *S'assurer que le réglage de l'entretien flexible avec de l'huile moteur est réinitialisé après chaque vidange d'huile et remplacement du filtre.*
- *Pour les consignes d'entretien au-delà des milles/mois mentionnés, suivre les intervalles d'entretien prévus dans les tableaux d'entretien programmé.*

## ▼ Annexe 1

**Résidents aux États-Unis et à Porto Rico - Intervalle d'entretien flexible avec l'huile moteur**

Utiliser quand le contrôle d'entretien pour la “Vidange d'huile” est réglé sur “Flexible”. Pour plus de détails, se référer à la section Informations dans le manuel d'utilisation de Mazda Connect.

Périodicité	Nombre de mois ou kilométrage (milles), au premier des deux termes atteints.								
	Mois	12	24	36	48	60	72	84	96
	× 1 000 km	12	24	36	48	60	72	84	96
	× 1 000 milles	7,5	15	22,5	30	37,5	45	52,5	60
Bougies d'allumage	Remplacer tous les 64 000 km (40 000 milles).								
Filtre à air				R			R		
Courroies d'entraînement				I			I		
Huile moteur et filtre*1	Remplacer lorsque le témoin de la clé est allumé (ON). (Intervalle Max.: 12 mois ou 12 000 km (7 500 milles))								
Liquide de refroidissement du moteur*2	Remplacer aux premiers 192 000 km (120 000 milles) ou 10 ans; ensuite, remplacer tous les 96 000 km (60 000 milles) ou 5 ans.								
Durites et canalisations de carburant*3		I			I		I		I
Tuyaux et conduites du système antipollution*3					I				I
Conduites de frein, durites et raccords			I		I		I		I
Freins à disques	I	I	I	I	I	I	I	I	I
Pneus (Permutation)	Remplacer tous les 12 000 km (7 500 milles).								
Timonerie et fonctionnement de la direction		I			I		I		I
Suspension avant et arrière, joints à rotule, et jeu axial de roulement de roues		I			I		I		I
Soufflets cache-poussière d'arbre d'entraînement		I			I		I		I
Boulons et écrous du châssis et de la carrosserie		T			T		T		T
Boucliers thermiques du système d'échappement						I			
Kit de réparation d'urgence de crevaison (si le véhicule en est équipé)*4	Inspecter annuellement.								
Filtre à air d'habitacle			R			R		R	

**Symboles du tableau:**

**I:** Inspecter: Inspecter et nettoyer, réparer, ajuster, faire l'appoint, ou remplacer si nécessaire.

**R:** Remplacer

**L:** Lubrifier

**C:** Nettoyer

# Entretien périodique

T: Serrer

D: Vidanger

## Remarques:

- \*1 L'huile moteur et le filtre doivent être changés au moins une fois par an ou dans les 12 000 km (7 500 milles) depuis la dernière vidange d'huile moteur et remplacement du filtre. Réinitialiser les données relatives à l'huile moteur à chaque vidange, quel que soit l'état du message/témoin de clé mécanique affiché.
- \*2 Il est recommandé d'utiliser le FL-22 lors du remplacement du liquide de refroidissement du moteur. En utilisant du liquide de refroidissement autre que le FL-22 peut causer de graves dommages au moteur et au circuit de refroidissement.
- \*3 Suivant la réglementation fédérale et provinciale ou de l'État, le manque de suivre ces points d'entretien n'annulera pas la garantie sur le système antipollution. Cependant, Mazda recommande que tous les points d'entretien soient exécutés suivant le nombre de mois ou le kilométrage (millage) recommandé, afin d'assurer une fiabilité à long terme.
- \*4 Vérifier la date d'expiration de l'agent d'étanchéité de pneu tous les ans lorsqu'on effectue l'entretien périodique. Remplacer le flacon d'agent d'étanchéité de pneu avant la date d'expiration.

## ▼ Échéancier 2

### Résidents aux États-Unis et à Porto Rico - Intervalle d'entretien en conditions de conduite difficiles

Périodicité	Nombre de mois ou kilométrage (milles), au premier des deux termes atteint.												
	Mois	6	12	18	24	30	36	42	48	54	60	66	72
	× 1 000 km	8	16	24	32	40	48	56	64	72	80	88	96
	× 1 000 milles	5	10	15	20	25	30	35	40	45	50	55	60
Bougies d'allumage	Remplacer tous les 64 000 km (40 000 milles).												
Filtre à air*1						R							R
Courroies d'entraînement				I					I				I
Huile moteur et filtre	Flexible*2	Remplacer lorsque le témoin de la clé est allumé (ON). (Intervalle Max.: 12 mois ou 12 000 km (7 500 milles))											
	Fixe*3	R	R	R	R	R	R	R	R	R	R	R	R
Liquide de refroidissement du moteur*4	Remplacer aux premiers 192 000 km (120 000 milles) ou 10 ans; ensuite, remplacer tous les 96 000 km (60 000 milles) ou 5 ans.												
Niveau du liquide de refroidissement du moteur	I	I	I	I	I	I	I	I	I	I	I	I	I
Durites et canalisations de carburant*5			I				I			I			I
Tuyaux et conduites du système antipollution*5							I						I
Fonctionnement de tous les éclairages	I	I	I	I	I	I	I	I	I	I	I	I	I
Conduites de frein, durites et raccords			I				I			I			I
Niveau de liquide de frein et d'embrayage	I	I	I	I	I	I	I	I	I	I	I	I	I
Freins à disques	I	I	I	I	I	I	I	I	I	I	I	I	I
Pneus (Permutation)	Remplacer tous les 8 000 km (5 000 milles).												



# Entretien périodique

Périodicité	Nombre de mois ou kilométrage (milles), au premier des deux termes atteints.												
	Mois	6	12	18	24	30	36	42	48	54	60	66	72
	× 1 000 km	8	16	24	32	40	48	56	64	72	80	88	96
	× 1 000 milles	5	10	15	20	25	30	35	40	45	50	55	60
Pression de gonflage des pneus et usure des pneus	I	I	I	I	I	I	I	I	I	I	I	I	I
Timonerie et fonctionnement de la direction			I				I			I			I
Suspension avant et arrière, joints à rotule, et jeu axial de roulement de roues			I				I			I			I
Soufflets cache-poussière d'arbre d'entraînement			I				I			I			I
Boulons et écrous du châssis et de la carrosserie			T				T			T			T
Boucliers thermiques du système d'échappement								I					
Toutes les serrures et gonds	L	L	L	L	L	L	L	L	L	L	L	L	L
Niveau du liquide de lavage	I	I	I	I	I	I	I	I	I	I	I	I	I
Kit de réparation d'urgence de crevaison (si le véhicule en est équipé)*6	Inspecter annuellement.												
Filtre à air d'habitacle	Remplacer tous les 40 000 km (25 000 milles) ou 2 ans.												

## Symboles du tableau:

**I:** Inspecter: Inspecter et nettoyer, réparer, ajuster, faire l'appoint, ou remplacer si nécessaire.

**R:** Remplacer

**L:** Lubrifier

**C:** Nettoyer

**T:** Serrer

**D:** Vidanger

## Remarques:

\*1 Si le véhicule est utilisé dans des régions très poussiéreuses ou sablonneuses, nettoyer et si nécessaire remplacer l'élément du filtre à air à des intervalles plus rapprochés que ceux recommandés.

\*2 L'entretien du tuyau d'huile moteur est disponible pour les résidents des États-Unis et de Porto Rico dont le véhicule est utilisé dans un environnement où aucune des conditions suivantes ne s'applique.

- Des périodes prolongées de fonctionnement au ralenti ou à basse vitesse telles que les voitures de police, les taxis ou les voitures d'auto-école
- Conduite dans des conditions poussiéreuses

Si aucune ne s'applique, suivre l'entretien fixe.

L'huile moteur et le filtre doivent être changés au moins une fois par an ou dans les 12 000 km (7 500 milles) depuis la dernière vidange d'huile moteur et remplacement du filtre. Réinitialiser les données relatives à l'huile moteur à chaque vidange, quel que soit l'état du message/témoin de clé mécanique affiché.

\*3 Réinitialiser les données relatives à l'huile moteur à chaque vidange, quel que soit l'état du message/témoin de clé mécanique affiché.

\*4 Il est recommandé d'utiliser le FL-22 lors du remplacement du liquide de refroidissement du moteur. En utilisant du liquide de refroidissement autre que le FL-22 peut causer de graves dommages au moteur et au circuit de refroidissement.

# Entretien périodique

- \*5 Suivant la réglementation fédérale et provinciale ou de l'État, le manque de suivre ces points d'entretien n'annulera pas la garantie sur le système antipollution. Cependant, Mazda recommande que tous les points d'entretien soient exécutés suivant le nombre de mois ou le kilométrage (millage) recommandé, afin d'assurer une fiabilité à long terme.
- \*6 Vérifier la date d'expiration de l'agent d'étanchéité de pneu tous les ans lorsqu'on effectue l'entretien périodique. Remplacer le flacon d'agent d'étanchéité de pneu avant la date d'expiration.

## Résidents au Canada

Périodicité	Nombre de mois ou kilométrage (milles), au premier des deux termes atteint.												
	Mois	6	12	18	24	30	36	42	48	54	60	66	72
	× 1 000 km	8	16	24	32	40	48	56	64	72	80	88	96
	× 1 000 milles	5	10	15	20	25	30	35	40	45	50	55	60
Bougies d'allumage	Remplacer tous les 64 000 km (40 000 milles).												
Filtre à air	I	I	I	I	I	I	I	I	I	I	I	I	I
	Remplacer tous les 56 000 km (35 000 milles) ou 3 ans.												
Courroies d'entraînement							I						I
Huile moteur et filtre*1	R	R	R	R	R	R	R	R	R	R	R	R	R
Liquide de refroidissement du moteur*2	Remplacer aux premiers 192 000 km (120 000 milles) ou 10 ans; ensuite, remplacer tous les 96 000 km (60 000 milles) ou 5 ans.												
Niveau du liquide de refroidissement du moteur	I	I	I	I	I	I	I	I	I	I	I	I	I
Durites et canalisations de carburant*3				I					I				I
Tuyaux et conduites du système antipollution*3									I				
Fonctionnement de tous les éclairages	I	I	I	I	I	I	I	I	I	I	I	I	I
Conduites de frein, durites et raccords				I					I				I
Niveau de liquide de frein et d'embrayage	I	I	I	I	I	I	I	I	I	I	I	I	I
Freins à disques	Inspecter tous les 24 000 km (15 000 milles) ou 1 an.												
Pneus (Permutation)	Remplacer tous les 8 000 km (5 000 milles).												
Pression de gonflage des pneus et usure des pneus	I	I	I	I	I	I	I	I	I	I	I	I	I
Timonerie et fonctionnement de la direction				I					I				I
Suspension avant et arrière, joints à rotule, et jeu axial de roulement de roues				I					I				I
Soufflets cache-poussière d'arbre d'entraînement				I					I				I
Boulons et écrous du châssis et de la carrosserie				T					T				T
Boucliers thermiques du système d'échappement	Inspecter tous les 72 000 km (45 000 milles) ou 5 ans.												
Toutes les serrures et gonds	L	L	L	L	L	L	L	L	L	L	L	L	L
Niveau du liquide de lavage	I	I	I	I	I	I	I	I	I	I	I	I	I

# Entretien périodique

Périodicité	Nombre de mois ou kilométrage (milles), au premier des deux termes atteints.												
	Mois	6	12	18	24	30	36	42	48	54	60	66	72
	× 1 000 km	8	16	24	32	40	48	56	64	72	80	88	96
	× 1 000 milles	5	10	15	20	25	30	35	40	45	50	55	60
Kit de réparation d'urgence de crevaisson (si le véhicule en est équipé)*4	Inspecter annuellement.												
Filtre à air d'habitacle					R				R				R

### Symboles du tableau:

**I:** Inspecter: Inspecter et nettoyer, réparer, ajuster, faire l'appoint, ou remplacer si nécessaire.

**R:** Remplacer

**L:** Lubrifier

**C:** Nettoyer

**T:** Serrer

**D:** Vidanger

### Remarques:

- \*1 Réinitialiser les données relatives à l'huile moteur à chaque vidange, quel que soit l'état du message/témoin de clé mécanique affiché.
- \*2 Il est recommandé d'utiliser le FL-22 lors du remplacement du liquide de refroidissement du moteur. En utilisant du liquide de refroidissement autre que le FL-22 peut causer de graves dommages au moteur et au circuit de refroidissement.
- \*3 Suivant la réglementation fédérale et provinciale ou de l'État, le manque de suivre ces points d'entretien n'annulera pas la garantie sur le système antipollution. Cependant, Mazda recommande que tous les points d'entretien soient exécutés suivant le nombre de mois ou le kilométrage (millage) recommandé, afin d'assurer une fiabilité à long terme.
- \*4 Vérifier la date d'expiration de l'agent d'étanchéité de pneu tous les ans lorsqu'on effectue l'entretien périodique. Remplacer le flacon d'agent d'étanchéité de pneu avant la date d'expiration.

**Entretien périodique (Mexique)**

Suivre le plan 1 si le véhicule est principalement utilisé là où aucune des conditions suivantes (conditions de conduite difficiles) ne s'applique.

- Conduite sur de courtes distances
- Conduite dans des conditions poussiéreuses
- Conduite demandant une utilisation fréquente des freins
- Conduite dans des régions où du sel d'épandage ou tout autre produit corrosif est utilisé
- Conduite sur des routes cahoteuses ou boueuses
- Périodes prolongées de ralenti ou conduite à basse vitesse
- Conduite pendant de longues périodes dans des climats froids ou extrêmement humide
- Conduite en climat très chaud
- Conduite continue en région montagneuse

Si une des conditions ci-dessous s'applique, suivre le tableau 2.

**REMARQUE**

Pour les consignes d'entretien au-delà des kilomètres/mois mentionnés, suivre les intervalles d'entretien prévus dans les tableaux d'entretien programmé.

**▼ Annexe 1**

Périodicité	Nombre de mois ou kilométrage, au premier des deux termes atteint												
	Mois	6	12	18	24	30	36	42	48	54	60	66	72
	× 1 000 km	10	20	30	40	50	60	70	80	90	100	110	120
Courroies d'entraînement					I					I			I
Huile moteur et filtre*1	R	R	R	R	R	R	R	R	R	R	R	R	R
Système de refroidissement					I					I			I
Liquide de refroidissement du moteur*2	Remplacer aux premiers 200 000 km ou 10 ans; ensuite, remplacer tous les 100 000 km ou 5 ans												
Filtre à air		R			R		R		R		R		R
Durites et canalisations de carburant					I*3					I*3			I
Tuyaux et conduites du système antipollution					I*3					I*3			I
Filtre à carburant	Remplacer tous les 60 000 km												
Bougies d'allumage	I	I	I	I	I	I	I	I	I	I	I	I	I
	Remplacer tous les 64 000 km												
Conduites de frein, durites et raccords			I		I		I		I		I		I
Niveau de liquide de frein et d'embrayage	I	I	I			I	I	I		I	I	I	
Liquide de frein					R					R			R
Freins à disques	I	I	I	I	I	I	I	I	I	I	I	I	I
Pneus (Permutation)	Permuter tous les 10 000 km												

# Entretien périodique

Périodicité	Nombre de mois ou kilométrage, au premier des deux termes atteint												
	Mois	6	12	18	24	30	36	42	48	54	60	66	72
	× 1 000 km	10	20	30	40	50	60	70	80	90	100	110	120
Pression de gonflage des pneus et usure des pneus	I	I	I	I	I	I	I	I	I	I	I	I	I
Timonerie et fonctionnement de la direction	I	I	I	I	I	I	I	I	I	I	I	I	I
Suspension avant et arrière, joints à rotule, et jeu axial de roulement de roues		I		I		I		I		I		I	
Soufflets cache-poussière d'arbre d'entraînement		I		I		I		I		I		I	
Boulons et écrous du châssis et de la carrosserie		T		T		T		T		T		T	
Boucliers thermiques du système d'échappement		I		I		I		I		I		I	
Toutes les serrures et gonds	L	L	L	L	L	L	L	L	L	L	L	L	L
Niveau du liquide de lavage	I	I	I	I	I	I	I	I	I	I	I	I	I
Kit de réparation d'urgence de crevaison (si le véhicule en est équipé)*4	Inspecter annuellement.												
Filtre à air d'habitacle				R					R				R

## Symboles du tableau:

**I:** Inspecter: Inspecter et nettoyer, réparer, ajuster, faire l'appoint, ou remplacer si nécessaire.

**R:** Remplacer

**L:** Lubrifier

**C:** Nettoyer

**T:** Serrer

**D:** Vidanger

## Remarques:

- \*1 Réinitialiser les données relatives à l'huile moteur à chaque vidange, quel que soit l'état du message/témoin de clé mécanique affiché.
- \*2 Il est recommandé d'utiliser le FL-22 lors du remplacement du liquide de refroidissement du moteur. En utilisant du liquide de refroidissement autre que le FL-22 peut causer de graves dommages au moteur et au circuit de refroidissement.
- \*3 Suivant la réglementation fédérale et provinciale ou de l'État, le manque de suivre ces points d'entretien n'annulera pas la garantie sur le système antipollution. Cependant, Mazda recommande que tous les points d'entretien soient exécutés suivant l'intervalle de temps ou le kilométrage recommandé, afin d'assurer une fiabilité à long terme.
- \*4 Vérifier la date d'expiration de l'agent d'étanchéité de pneu tous les ans lorsqu'on effectue l'entretien périodique. Remplacer le flacon d'agent d'étanchéité de pneu avant la date d'expiration.

## ▼ Échéancier 2

Périodicité	Nombre de mois ou kilométrage, au premier des deux termes atteint												
	Mois	3	6	9	12	15	18	21	24	27	30	33	36
	× 1 000 km	5	10	15	20	25	30	35	40	45	50	55	60
Courroies d'entraînement									I				

# Entretien périodique

Périodicité	Nombre de mois ou kilométrage, au premier des deux termes atteint												
	Mois	3	6	9	12	15	18	21	24	27	30	33	36
	× 1 000 km	5	10	15	20	25	30	35	40	45	50	55	60
Huile moteur et filtre*1	R	R	R	R	R	R	R	R	R	R	R	R	R
Système de refroidissement									I				
Liquide de refroidissement du moteur*2	Remplacer aux premiers 200 000 km ou 10 ans; ensuite, remplacer tous les 100 000 km ou 5 ans												
Niveau du liquide de refroidissement du moteur	I	I	I	I	I	I	I	I	I	I	I	I	I
Filtre à air		C		R		C			R		C		R
Durites et canalisations de carburant									I*3				
Tuyaux et conduites du système antipollution									I*3				
Filtre à carburant	Remplacer tous les 60 000 km												
Bougies d'allumage		I		I		I		I		I		I	
	Remplacer tous les 64 000 km												
Fonctionnement de tous les éclairages	I	I	I	I	I	I	I	I	I	I	I	I	I
Conduites de frein, durites et raccords				I					I				I
Niveau de liquide de frein et d'embrayage		I		I		I					I		I
Liquide de frein									R				
Freins à disques		I		I		I			I		I		I
Pneus (Permutation)	Permuter tous les 10 000 km												
Pression de gonflage des pneus et usure des pneus		I		I		I			I		I		I
Timonerie et fonctionnement de la direction		I		I		I			I		I		I
Suspension avant et arrière, joints à rotule, et jeu axial de roulement de roues				I					I				I
Soufflets cache-poussière d'arbre d'entraînement				I					I				I
Boulons et écrous du châssis et de la carrosserie				T					T				T
Boucliers thermiques du système d'échappement				I					I				I
Toutes les serrures et gonds		L		L		L			L		L		L
Niveau du liquide de lavage		I		I		I			I		I		I
Kit de réparation d'urgence de crevaison (si le véhicule en est équipé)*4	Inspecter annuellement.												
Filtre à air d'habitacle					R					R			R

## Symboles du tableau:

**I:** Inspecter: Inspecter et nettoyer, réparer, ajuster, faire l'appoint, ou remplacer si nécessaire.

**R:** Remplacer

**L:** Lubrifier

**C:** Nettoyer

**T:** Serrer

# Entretien périodique

**D:** Vidanger

## Remarques:

- \*1 Réinitialiser les données relatives à l'huile moteur à chaque vidange, quel que soit l'état du message/témoin de clé mécanique affiché.
- \*2 Il est recommandé d'utiliser le FL-22 lors du remplacement du liquide de refroidissement du moteur. En utilisant du liquide de refroidissement autre que le FL-22 peut causer de graves dommages au moteur et au circuit de refroidissement.
- \*3 Suivant la réglementation fédérale et provinciale ou de l'État, le manque de suivre ces points d'entretien n'annulera pas la garantie sur le système antipollution. Cependant, Mazda recommande que tous les points d'entretien soient exécutés suivant l'intervalle de temps ou le kilométrage recommandé, afin d'assurer une fiabilité à long terme.
- \*4 Vérifier la date d'expiration de l'agent d'étanchéité de pneu tous les ans lorsqu'on effectue l'entretien périodique. Remplacer le flacon d'agent d'étanchéité de pneu avant la date d'expiration.

(Suite)

Périodicité	Nombre de mois ou kilométrage, au premier des deux termes atteint												
	Mois	39	42	45	48	51	54	57	60	63	66	69	72
	× 1 000 km	65	70	75	80	85	90	95	100	105	110	115	120
Courroies d'entraînement					I								I
Huile moteur et filtre*1	R	R	R	R	R	R	R	R	R	R	R	R	R
Système de refroidissement					I								I
Liquide de refroidissement du moteur*2	Remplacer aux premiers 200 000 km ou 10 ans; ensuite, remplacer tous les 100 000 km ou 5 ans												
Niveau du liquide de refroidissement du moteur	I	I	I	I	I	I	I	I	I	I	I	I	I
Filtre à air		C			R		C		R		C		R
Durites et canalisations de carburant					I*3								I
Tuyaux et conduites du système antipollution					I*3								I
Filtre à carburant	Remplacer tous les 60 000 km												
Bougies d'allumage		I			I		I		I		I		I
	Remplacer tous les 64 000 km												
Fonctionnement de tous les éclairages	I	I	I	I	I	I	I	I	I	I	I	I	I
Conduites de frein, durites et raccords					I				I				I
Niveau de liquide de frein et d'embrayage		I					I		I		I		
Liquide de frein					R								R
Freins à disques		I			I		I		I		I		I
Pneus (Permutation)	Permuter tous les 10 000 km												
Pression de gonflage des pneus et usure des pneus		I			I		I		I		I		I
Timonerie et fonctionnement de la direction		I			I		I		I		I		I
Suspension avant et arrière, joints à rotule, et jeu axial de roulement de roues					I				I				I

# Entretien périodique

Périodicité	Nombre de mois ou kilométrage, au premier des deux termes atteint												
	Mois	39	42	45	48	51	54	57	60	63	66	69	72
	× 1 000 km	65	70	75	80	85	90	95	100	105	110	115	120
Soufflets cache-poussière d'arbre d'entraînement					I				I				I
Boulons et écrous du châssis et de la carrosserie					T				T				T
Boucliers thermiques du système d'échappement					I				I				I
Toutes les serrures et gonds		L		L		L		L		L		L	L
Niveau du liquide de lavage		I		I		I		I		I		I	I
Kit de réparation d'urgence de crevaison (si le véhicule en est équipé)*4	Inspecter annuellement.												
Filtre à air d'habitacle					R				R				R

## Symboles du tableau:

**I:** Inspecter: Inspecter et nettoyer, réparer, ajuster, faire l'appoint, ou remplacer si nécessaire.

**R:** Remplacer

**L:** Lubrifier

**C:** Nettoyer

**T:** Serrer

**D:** Vidanger

## Remarques:

- \*1 Réinitialiser les données relatives à l'huile moteur à chaque vidange, quel que soit l'état du message/témoin de clé mécanique affiché.
- \*2 Il est recommandé d'utiliser le FL-22 lors du remplacement du liquide de refroidissement du moteur. En utilisant du liquide de refroidissement autre que le FL-22 peut causer de graves dommages au moteur et au circuit de refroidissement.
- \*3 Suivant la réglementation fédérale et provinciale ou de l'État, le manque de suivre ces points d'entretien n'annulera pas la garantie sur le système antipollution. Cependant, Mazda recommande que tous les points d'entretien soient exécutés suivant l'intervalle de temps ou le kilométrage recommandé, afin d'assurer une fiabilité à long terme.
- \*4 Vérifier la date d'expiration de l'agent d'étanchéité de pneu tous les ans lorsqu'on effectue l'entretien périodique. Remplacer le flacon d'agent d'étanchéité de pneu avant la date d'expiration.



## **Précautions concernant l'entretien réalisable par le propriétaire**

Le propriétaire ou un mécanicien qualifié doit faire ces inspections à la périodicité décrite de manière à assurer un fonctionnement sécuritaire et sans problème.

Notifier au plus tôt un concessionnaire agréé Mazda ou un mécanicien qualifié de tout problème.

### **Au moment de faire le plein**

- Niveau de liquide de frein (page 6-24)
- Niveau de liquide de refroidissement du moteur (page 6-23)
- Niveau d'huile moteur (page 6-22)
- Niveau de liquide de lave-glace (page 6-25)

### **Au moins une fois par mois**

- Pression de gonflage des pneus (page 6-37)

### **Au moins deux fois par an (Par exemple, au printemps et en automne)**

Les opérations suivantes peuvent être réalisées si l'on a une certaine connaissance mécanique et quelques outils élémentaires, et en suivant à la lettre les instructions de ce manuel.

- Liquide de refroidissement du moteur (page 6-23)
- Huile moteur (page 6-21)

Un entretien inadéquat ou incomplet peut causer des problèmes. Cette section donne les instructions concernant les opérations facilement réalisables uniquement.

Tel qu'indiqué à l'introduction (page 6-2), plusieurs de ces opérations ne peuvent être réalisées que par un mécanicien qualifié à l'aide d'outils spéciaux.

Un entretien incorrect effectué par le propriétaire pendant la période de garantie peut affecter la validité de la garantie. Reportez-vous à l'introduction (page 6-2) pour ce qui concerne la responsabilité du propriétaire en matière de protection de votre investissement. Pour plus de détails, se référer au manuel de garantie fourni avec le véhicule. Si l'on n'est

## Entretien réalisable par le propriétaire

---

pas certain de la marche à suivre pour l'opération d'entretien ou de réparation, faire faire l'opération par un concessionnaire agréé Mazda.

La mise au rebut des huiles et liquides usés est réglementée par de strictes lois de protection de l'environnement. Veiller à les mettre au rebut de manière adéquate avec égards pour l'environnement.

Il est recommandé de confier les changements d'huile et de liquide à un concessionnaire agréé Mazda.



***Ne pas effectuer les travaux d'entretien si vous n'avez pas les connaissances ou l'expérience nécessaire, ou que vous ne disposez pas des outils appropriés. Confier l'entretien à un technicien qualifié:***

*Faire l'entretien d'un véhicule est dangereux s'il n'est pas fait correctement. On risque d'être gravement blessé lorsqu'on réalise certaines opérations d'entretien.*

***Si l'on doit travailler dans le compartiment moteur alors que le moteur tourne, retirer tous ses bijoux (en particulier les bagues, bracelets, montres et colliers) et toute cravate, écharpe et tout vêtement ample, avant de s'approcher du moteur ou du ventilateur de refroidissement qui risque de se mettre en marche soudainement:***

*Travailler dans le compartiment moteur lorsque le moteur tourne est dangereux. Cela est encore plus dangereux si vous portez des bijoux ou des vêtements amples, ou si vous avez les cheveux longs ou une longue barbe.*

*Ces derniers peuvent être pris par des pièces en mouvement et causer des blessures.*



***Stationner le véhicule dans un endroit sûr, puis couper le contact et s'assurer que le ventilateur ne tourne pas avant d'entreprendre des travaux à proximité du ventilateur de refroidissement:***

*Il est dangereux de travailler à proximité du ventilateur de refroidissement lorsque celui-ci fonctionne. Le ventilateur pourrait continuer à fonctionner indéfiniment, même si le moteur s'est arrêté et que la température du compartiment moteur est élevée. On risque d'être blessé gravement par les ailettes tournantes du ventilateur.*

***Ne rien laisser dans le compartiment moteur:***

*Une fois la vérification ou l'entretien dans le compartiment moteur terminé, ne pas laisser d'éléments tels que des outils ou des chiffons dans le compartiment moteur.*

## Entretien réalisable par le propriétaire

---

*Les outils et autres éléments laissés dans le compartiment moteur peuvent endommager le moteur ou entraîner un incendie occasionnant un accident inattendu.*

# Entretien réalisable par le propriétaire

## Capot

### ! PRUDENCE

**Toujours s'assurer que le capot est fermé et correctement verrouillé:**

*Un capot qui n'est pas fermé et correctement verrouillé est dangereux car il risque de s'ouvrir lorsque le véhicule roule et bloquer la vue du conducteur, ce qui peut causer un grave accident.*

### ▼ Ouvrir le capot

1. Tirer sur la poignée de déverrouillage pour déverrouiller le capot.

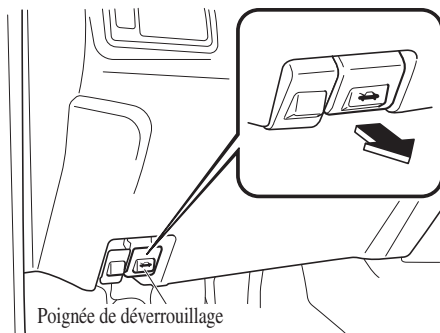

2. Glisser la main dans l'ouverture du capot, pousser le levier de la gâche vers la droite et soulever le capot.

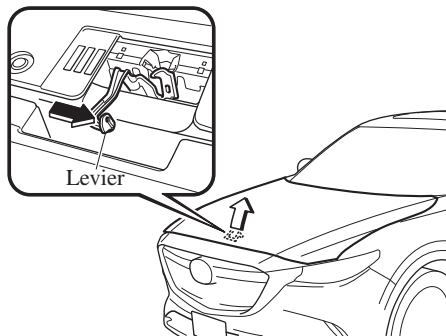

3. Saisir la tige de support à l'endroit du caoutchouc et l'engager dans le trou de la tige de support indiqué par la flèche pour maintenir le capot ouvert.

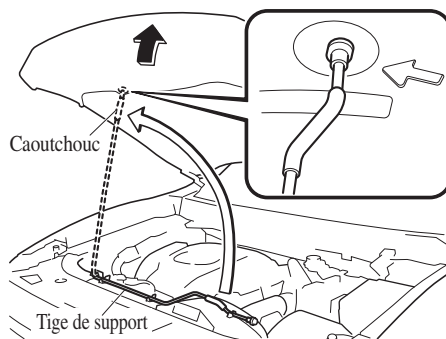

## Entretien réalisable par le propriétaire

### ▼ Fermer le capot

1. Vérifier, sous le capot, que tous les bouchons de remplissage sont en place et que tous les éléments non fixés (par ex. outils, contenant d'huile, etc.) ont été retirés.
2. Soulever le capot, saisir l'endroit du caoutchouc sur la tige de support et le fixer la tige de support dans l'attache. Vérifier que la tige de support est fixée dans l'attache avant de fermer le capot.

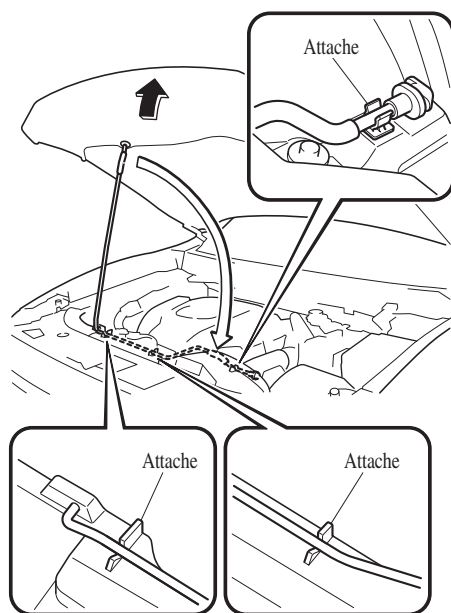

3. Abaisser le capot lentement d'environ 20 cm (7,9 po.) au-dessus de sa position fermée et puis le laisser retomber.

### ⚠ ATTENTION

*Lors de la fermeture du capot, ne pas trop le pousser comme en faisant pression avec votre poids. Sinon le capot pourrait se déformer.*

# Entretien réalisable par le propriétaire

## Vue générale du compartiment moteur

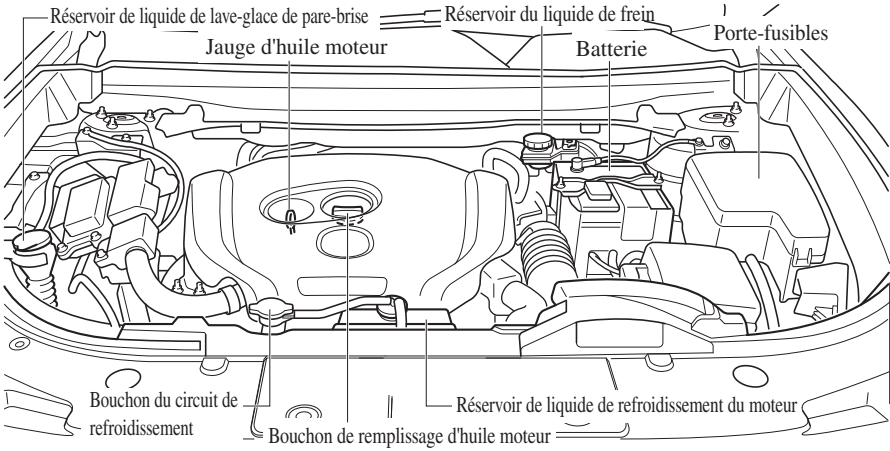

# Entretien réalisable par le propriétaire

## Huile moteur

### REMARQUE

Les changements d'huile moteur devraient être faits par un concessionnaire agréé Mazda.

Reportez-vous à l'introduction (page 6-2) pour ce qui concerne la responsabilité du propriétaire en matière de protection de votre investissement.

### ▼ Huile moteur recommandée

#### États-Unis, Canada et Porto Rico

#### Utiliser l'huile moteur SAE 5W-30.

L'huile Mazda d'origine est utilisée pour votre véhicule Mazda. L'huile 5W-30 Mazda d'origine est requise pour des économies de carburant optimales.

Pour le service d'entretien, Mazda recommande les pièces d'origine Mazda et l'huile d'origine Mazda Premium.



(ILSAC)

Utiliser uniquement l'huile SAE 5W-30 "certifiées pour moteurs à essence" par le American Petroleum Institute (API). Une huile affichant cette marque de commerce est conforme aux normes de protection du système antipollution et du moteur actuel ainsi qu'aux exigences

d'économie de carburant de l'International Lubricant Standardization and Approval Committee (ILSAC), englobant les fabricants d'automobiles japonais et américains.

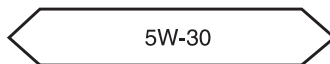
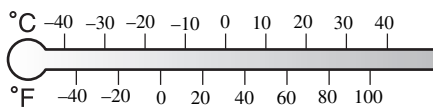

#### Sauf les États-Unis, le Canada et Porto Rico

#### Utiliser l'huile moteur SAE 5W-30.

Les étiquettes sur les contenants d'huile moteur comportent une information importante.

Elles améliorent l'économie de carburant en réduisant la quantité de carburant consommée par la friction du moteur.

Pour un service d'entretien, Mazda recommande des pièces authentiques Mazda.



(ILSAC)

## Entretien réalisable par le propriétaire

### (Mexique)

Utiliser l'huile moteur API SM ou supérieure, ou SAE 5W-30. Si l'huile moteur SAE 5W-30 n'est pas disponible, utiliser de l'huile moteur SAE 0W-30 ou SAE 10W-30.

La désignation de qualité SM, SN ou SP, ou encore ILSAC doit être indiquée sur l'étiquette.

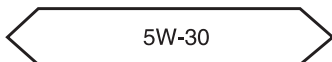
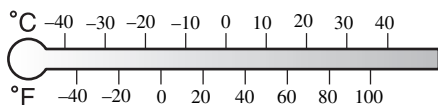

### ▼ Procédure de réinitialisation de l'unité de commande du moteur du véhicule

Après la vidange de l'huile moteur, Il est recommandé de faire effectuer l'initialisation (réinitialisation des données d'huile moteur) de la valeur enregistrée dans un atelier de réparation comme par exemple un concessionnaire agréé Mazda. Si la valeur enregistrée par l'ordinateur n'est pas initialisée, le témoin de la clé peut ne pas s'éteindre ou peut s'allumer plus tôt que la normale.

Pour plus de détails, se référer à la section Informations dans le manuel d'utilisation de Mazda Connect.

### ▼ Vérification du niveau d'huile moteur

1. Veiller à ce que le véhicule se trouve sur une surface horizontale.

2. Réchauffer le moteur jusqu'à ce qu'il atteigne sa température normale de fonctionnement.
3. Arrêter le moteur et attendre au moins 5 minutes afin de laisser l'huile retourner dans le demi-carter inférieur.
4. Retirer la jauge, l'essuyer et l'introduire à nouveau à fond.

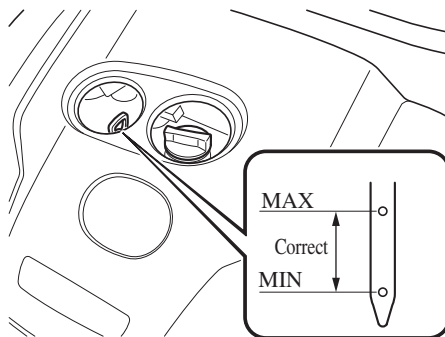

5. Retirer à nouveau la jauge et vérifier le niveau.

Le niveau est normal s'il se trouve entre les marques MIN et MAX. S'il est près ou plus bas que "MIN", ajouter assez d'huile pour porter le niveau à "MAX".

### **ATTENTION**

*Ne pas trop remplir d'huile moteur. Cela risquerait d'endommager le moteur.*

6. S'assurer que le joint torique sur la jauge est placé correctement avant de réinsérer la jauge.
7. Réintroduire la jauge à fond.



## Liquide de refroidissement du moteur

### ▼ Vérification du niveau de liquide de refroidissement

### ! PRUDENCE

**Ne pas utiliser une allumette ou autre flamme vive dans le compartiment moteur. NE PAS FAIRE L'APPOINT DE LIQUIDE DE REFROIDISSEMENT LORSQUE LE MOTEUR EST CHAUD:**

Un moteur chaud est dangereux. Si le moteur a tourné, les composantes dans le compartiment moteur peuvent être très chaudes. On risque de se brûler. Inspecter avec précautions le liquide de refroidissement dans le réservoir de liquide de refroidissement, mais ne pas l'ouvrir.



**Stationner le véhicule dans un endroit sûr, puis couper le contact et s'assurer que le ventilateur ne tourne pas avant d'entreprendre des travaux à proximité du ventilateur de refroidissement:**

Il est dangereux de travailler à proximité du ventilateur de refroidissement lorsque celui-ci fonctionne. Le ventilateur pourrait continuer à fonctionner indéfiniment, même si le moteur s'est arrêté et que la température du compartiment moteur est élevée. On risque d'être blessé gravement par les ailettes tournantes du ventilateur.



**Ne pas retirer le bouchon du système de refroidissement lorsque le moteur et le radiateur sont chauds :**

Lorsque le moteur et le radiateur sont chauds, du liquide de refroidissement brûlant et de la vapeur risquent de jaillir sous pression et causer de graves blessures.

### REMARQUE

Les changements de liquide de refroidissement du moteur devraient être faits par un concessionnaire agréé Mazda.

Inspecter le niveau de la protection antigel et du liquide de refroidissement dans le réservoir du liquide de refroidissement au moins une fois par an, au début de l'hiver, et avant de voyager des destinations où les températures peuvent être négatives.

Vérifier l'état et les raccords de toutes les durites du circuit de refroidissement et les durites du chauffage.

Remplacer toute durite gonflée ou détériorée.

Le liquide doit remplir le radiateur et être entre les repères F et L dans le réservoir lorsque le moteur est froid.

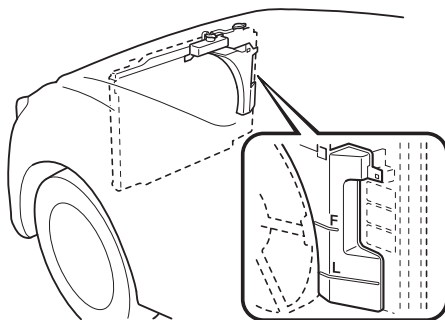

## Entretien réalisable par le propriétaire

Si le niveau se trouve au niveau ou à proximité du repère L, ajouter suffisamment de liquide de refroidissement spécifié dans le réservoir de liquide de refroidissement pour la protection contre le gel et la corrosion et porter le niveau jusqu'au repère F. Serrez fermement le bouchon du réservoir de liquide de refroidissement après avoir ajouté du liquide de refroidissement.

### ATTENTION

- *Le liquide de refroidissement abîme la peinture.  
Rincer immédiatement tout liquide qui s'est renversé.*
- *Si l'indication "FL22" apparaît sur ou près du bouchon du circuit de refroidissement, il est recommandé d'utiliser un liquide de refroidissement de type FL-22 lors du remplacement du liquide de refroidissement du moteur. En utilisant du liquide de refroidissement autre que le FL-22 peut causer de graves dommages au moteur et au circuit de refroidissement.*



FL22 

Si le réservoir de liquide de refroidissement est vide ou qu'il doit être fréquemment rempli de nouveau liquide de refroidissement, consulter un concessionnaire agréé Mazda.

## Liquide de frein

### ▼ Vérification du niveau du liquide de frein

### PRUDENCE

#### **Si le niveau du liquide de frein est bas, faire contrôler les freins:**

*Un niveau de liquide de frein bas est dangereux.*

*Un niveau bas pourrait indiquer une usure des garnitures de frein ou une fuite du système de freinage rendant les freins inutilisables et pourrait résulter en un accident.*

Vérifier périodiquement le niveau du liquide dans le réservoir. Le niveau doit être gardé entre les repères MAX et MIN. Le niveau baisse normalement lorsque la distance parcourue augmente, en raison de l'usure des garnitures de freins. Si le niveau du liquide est excessivement bas, faire vérifier le circuit de freinage par un concessionnaire agréé Mazda.

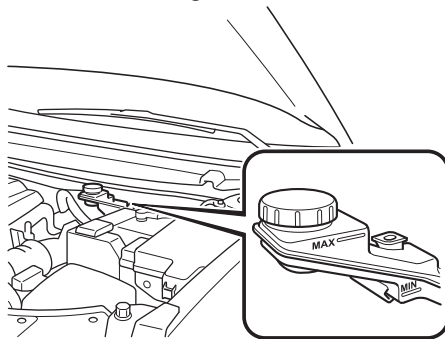

## Entretien réalisable par le propriétaire

### Liquide de lave-glace

#### ▼ Vérification du niveau du liquide de lave-glace

#### ! PRUDENCE

**N'utiliser que du liquide de lave-glace de pare-brise ou de l'eau pure dans le réservoir de liquide:**

L'utilisation de liquide antigel comme liquide de lave-glace est dangereuse. Si pulvérisé sur le pare-brise, il le salira, gênera la visibilité et cela peut causer un accident.

#### **Utilisation de liquide de lave-glace sans protection antigel par temps froid:**

L'utilisation du véhicule par des températures inférieures à 4 °C (40 °F) avec du liquide de lave-glace sans protection antigel est dangereuse car cela risque de bloquer la vue par le pare-brise et causer un accident. Par temps froid, s'assurer de toujours utiliser du liquide de lave-glace avec une protection antigel.

#### **REMARQUE**

La réglementation locale, provinciale ou fédérale peut limiter l'utilisation de composés organiques volatils (COV) qui sont communément utilisés comme agents antigel dans le liquide de lave-glace. Un liquide de lave-glace avec un bas pourcentage de COV ne doit être utilisé que s'il fournit une protection contre le gel adéquate pour toutes les régions et les climats où le véhicule sera utilisé.

Ajouter du liquide de lave-glace dans l'une des conditions suivantes.

- Le niveau de liquide est bas.
- L'indication d'avertissement/voynet de bas niveau de liquide lave-glace (le cas échéant) s'allume.
- Le niveau de liquide est inférieur au repère L (le cas échéant).

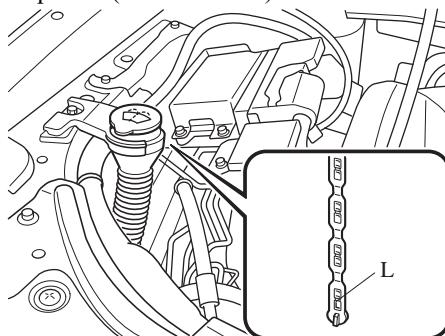

Utiliser de l'eau pure si du liquide de lave-glace n'est pas disponible. Par temps froid, n'utiliser qu'une solution de lave-glace antigel.

#### **REMARQUE**

Les lave-glaces avant et arrière utilisent le même réservoir.

## Entretien réalisable par le propriétaire

### Lubrification de la carrosserie

Toutes les parties mobiles du véhicule, telles que les charnières et les serrures de portières et du capot, doivent être lubrifiées à chaque changement d'huile. Par temps froid utiliser un lubrifiant antigel pour les serrures.

S'assurer que le loquet secondaire du capot empêche le capot de s'ouvrir lorsque le loquet primaire est relâché.

### Balais d'essuie-glace

#### ATTENTION

- *Les cires chaudes appliquées par des lave-auto automatiques peuvent réduire la capacité de nettoyage des essuie-glaces.*
- *Afin d'éviter d'endommager les balais d'essuie-glace, ne pas utiliser d'essence, kérosène, diluant pour peinture ou autres dissolvants sur ou à proximité des balais d'essuie-glace.*
- *Lorsque le levier d'essuie-glace est sur la position AUTO et que le contacteur est mis sur ON, les essuie-glaces peuvent se mettre en marche automatiquement dans les cas suivants:*
  - *Si le pare-brise au-dessus du capteur de pluie est touché.*
  - *Si le pare-brise au-dessus du capteur de pluie est essuyé avec un chiffon.*
  - *Si le pare-brise est frappé avec la main ou un autre objet.*
  - *Si le capteur de pluie est frappé avec la main ou un autre objet à partir de l'intérieur du véhicule.*

*Faire attention à ne pas se faire pincer les mains ou les doigts car ils peuvent subir des blessures ou endommager les essuie-glace. Lorsque le véhicule Mazda est lavé ou réparé, veiller à ce que le levier d'essuie-glace est à la position OFF.*

## Entretien réalisable par le propriétaire

La contamination du pare-brise ou des balais d'essuie-glace par des matières étrangères peut réduire l'efficacité des balais d'essuie-glace. Les sources fréquentes de contamination sont les insectes, la sève d'arbre et les traitements à la cire chaude utilisée dans certains appareils de lave-auto automatiques.

Si les balais n'essuient pas correctement, nettoyer la vitre et les balais avec un bon produit de nettoyage ou du détergent doux et rincer entièrement à l'eau limpide. Répéter l'opération si nécessaire.

### ▼ Remplacement des balais d'essuie-glace de pare-brise

Lorsque les essuie-glace ne nettoient plus correctement le pare-brise, les balais sont probablement usés ou abîmés. Les remplacer.

#### **! ATTENTION**

- Pour éviter d'endommager les bras d'essuie-glace et les autres composants, ne pas déplacer manuellement les essuie-glace.
- Ne pas plier le balai en caoutchouc plus que nécessaire lors de son remplacement. Dans le cas contraire, la barre métallique dans le balai pourrait se déformer et le fonctionnement de l'essuie-glace en serait affecté.

#### **REMARQUE**

*Pour relever les bras des deux essuie-glaces, lever en premier celui du côté conducteur. Lorsque vous rabaissez les bras des essuie-glaces, baissez précautionneusement celui du côté passager en premier tout en le soutenant avec votre main. Forcer le bras de l'essuie-glace à se rabaisser pourrait endommager le bras et la lame, voire rayer ou briser le pare-brise.*

Remplacer les balais d'essuie-glace à l'aide de la procédure suivante.

1. Relever le bras d'essuie-glace.

#### **! ATTENTION**

*Pour empêcher les dommages au pare-brise, laisser retomber doucement l'essuie-glace sans le frapper contre le pare-brise.*

2. Faire glisser le balai dans le sens indiqué par la flèche tout en appuyant sur la languette du bras de l'essuie-glace pour retirer le balai.

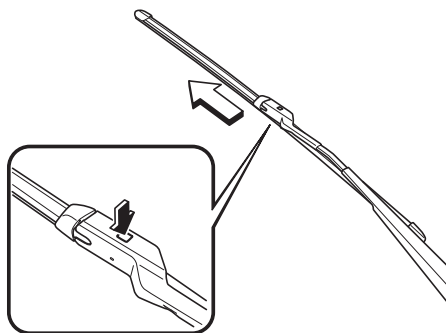

## Entretien réalisable par le propriétaire

---

3. Tirer sur le balai en caoutchouc dans la direction indiquée par la flèche et la faire glisser sur une position où la rainure du support de balai peut être contrôlée.

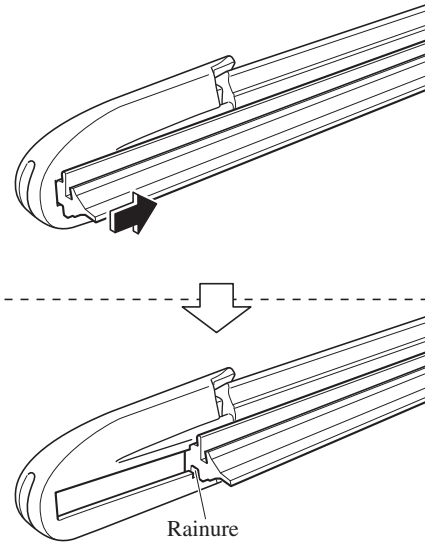

4. Tirer l'extrémité du balai en caoutchouc de la rainure du support de balai dans la direction indiquée par la flèche et la retirer du balai en caoutchouc du support de balai.

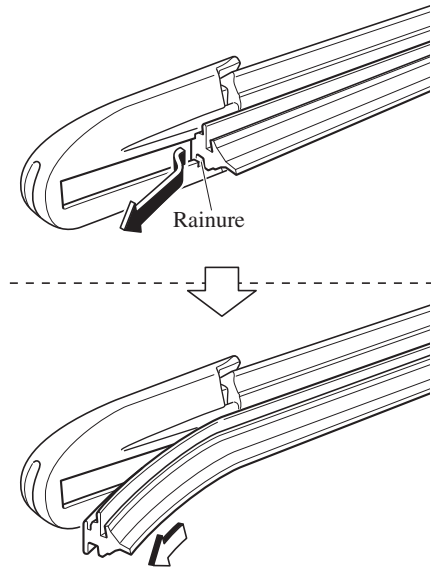

## Entretien réalisable par le propriétaire

5. Insérer l'extrémité de la nouvelle balai en caoutchouc dans la rainure du support de balai jusqu'à ce qu'elle rentre en contact avec l'extrémité du support de balai.

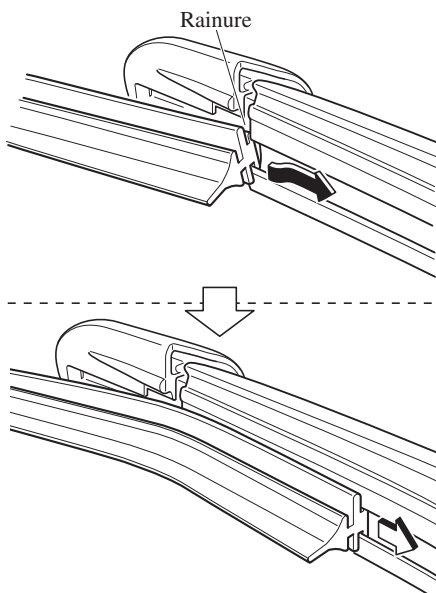

6. Après avoir tiré le balai en caoutchouc dans la direction indiquée par la flèche et l'avoir glissée jusqu'à une position permettant d'inspecter la rainure du support de balai, glisser l'extrémité du balai en caoutchouc dans la direction inverse.

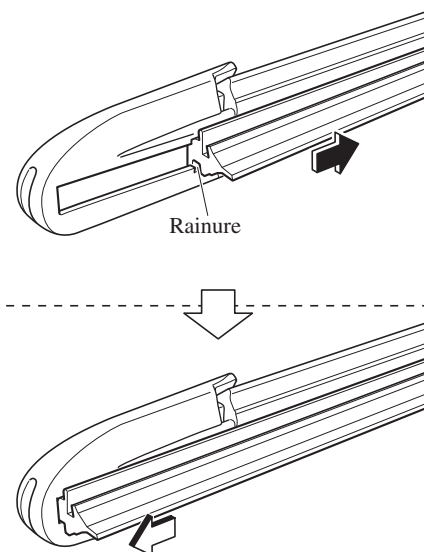

7. S'assurer que le balai en caoutchouc est correctement installé dans le support de balai.
8. Aligner les languettes du bras d'essuie-glace avec les rainures du balai.

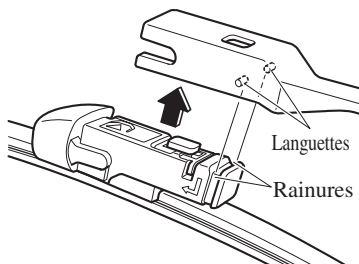

## Entretien réalisable par le propriétaire

9. Aligner la partie saillante du balai sur l'encoche du bras de l'essuie-glace.

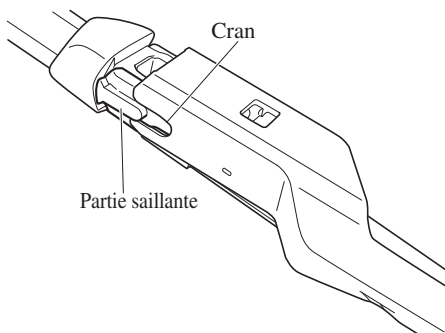

10. Glisser le balai et l'installer sur le bras de l'essuie-glace.

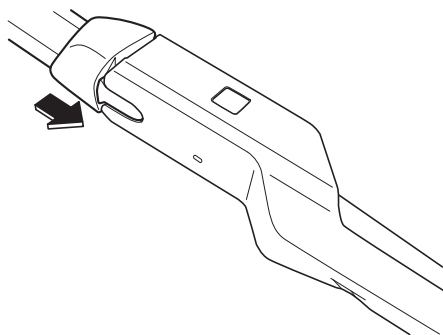

11. Rabaisser délicatement le bras de l'essuie-glace sur le pare-brise.

### ▼ Remplacement du balai d'essuie-glace de lunette arrière

Lorsque l'essuie-glace ne nettoie plus correctement la lunette arrière, le balai est probablement usé ou abîmé.

Le remplacer.

#### **ATTENTION**

*Pour éviter d'endommager le bras d'essuie-glace et les autres composants, ne pas déplacer manuellement l'essuie-glace.*

1. Retirer le cache et relever le bras d'essuie-glace.

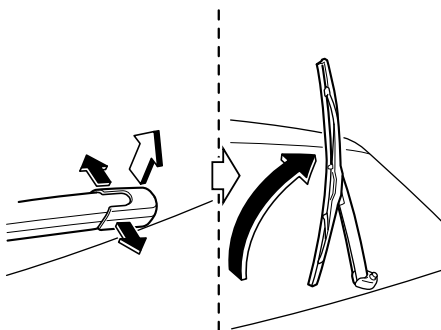



## Entretien réalisable par le propriétaire

2. Tourner fermement le balai d'essuie-glace vers la droite jusqu'à ce qu'il se déverrouille, puis retirer le balai.

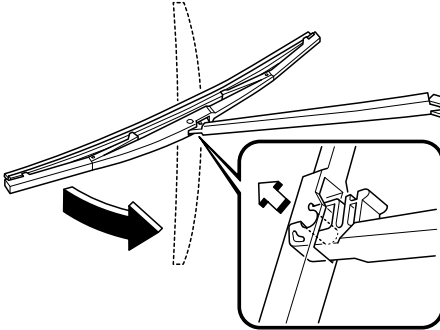

### **ATTENTION**

*Pour ne pas abîmer la lunette arrière, ne pas laisser retomber le bras d'essuie-glace contre celle-ci.*

3. Tirer le balai et le faire coulisser pour le sortir du support de balai.

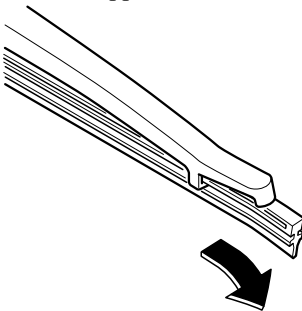

4. Retirer les barres métalliques du balai d'essuie-glace retiré et les monter sur un caoutchouc de balai d'essuie-glace neuf.

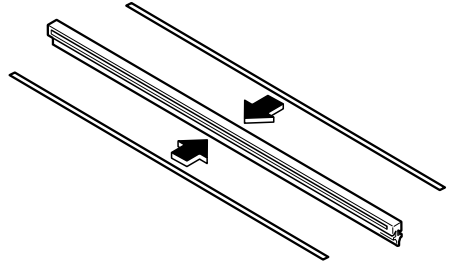

### **ATTENTION**

*Ne pas plier ou jeter les barres métalliques. Elles doivent être réutilisées.*

5. Introduire prudemment un caoutchouc de balai neuf. Installer l'ensemble du balai dans l'ordre inverse de celui du retrait.

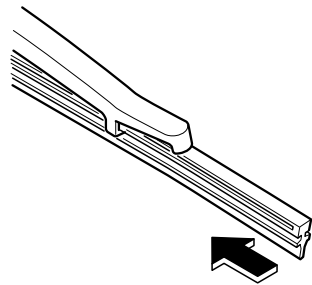

# Entretien réalisable par le propriétaire

## Batterie

### PRUDENCE

#### **Se laver les mains après avoir manipulé la batterie et les accessoires connexes:**

Les bornes, connecteurs et les pièces reliées contiennent du plomb et des dérivés de plomb, des produits chimiques qui ont été trouvés par l'État de la Californie comme causant le cancer et des problèmes de reproduction.



**Pour garantir une manipulation correcte et sans danger de la batterie, lire les précautions suivantes attentivement avant de l'utiliser ou de l'inspecter :**



**S'assurer de toujours porter des lunettes de protection lorsque l'on travaille près de la batterie :**

Intervenir sans lunettes de protection est dangereux. Le liquide de la batterie contient de l'ACIDE SULFURIQUE qui peut causer la cécité s'il entre en contact avec vos yeux. Aussi, l'hydrogène produit pendant le fonctionnement normal de la batterie, peut s'enflammer et faire exploser la batterie.



**Porter des lunettes de protection et des gants de protection pour éviter le contact avec du liquide de la batterie :**

Du liquide de batterie renversé est dangereux.

Le liquide de la batterie contient de l'ACIDE SULFURIQUE qui peut causer de graves blessures s'il entre en contact avec vos yeux, votre peau ou vos vêtements. Si cela se produit, se rincer immédiatement les yeux avec de l'eau pendant 15 minutes ou se laver la peau complètement et consulter un médecin.



**S'assurer de toujours garder les batteries hors de portée des enfants :**

Le fait de laisser des enfants jouer près d'une batterie est dangereux. Du liquide de batterie peut causer de graves blessures s'il entre en contact avec les yeux ou la peau.

## Entretien réalisable par le propriétaire



**Garder les flammes et les étincelles à bonne distance des cellules ouvertes de la batterie, ne pas laisser des outils en métal entrer en contact avec la borne positive (+) ou négative (-) de la batterie quand vous travaillez près de celle-ci. Ne pas laisser la borne positive (+) entrer en contact avec la carrosserie du véhicule :**

Des flammes ou des étincelles près de cellules ouvertes de la batterie sont dangereuses. L'hydrogène, qui est produit lors du fonctionnement normal de la batterie, peut s'enflammer et faire exploser la batterie. Une batterie qui explose peut causer de graves brûlures et blessures. Garder toutes les flammes y compris les cigarettes et les étincelles éloignées des cellules ouvertes de la batterie.



**Garder toutes les flammes et les étincelles éloignées des cellules ouvertes de la batterie, car ces dernières dégagent du gaz hydrogène lors du chargement de la batterie ou de l'ajout de liquide de batterie :**

Des flammes ou des étincelles près de cellules ouvertes de la batterie sont dangereuses. L'hydrogène, qui est produit lors du fonctionnement normal de la batterie, peut s'enflammer et faire exploser la batterie. Une batterie qui explose peut causer de graves brûlures et blessures. Garder toutes les flammes y compris les cigarettes et les étincelles éloignées des cellules ouvertes de la batterie.

### REMARQUE

Avant d'effectuer l'entretien de la batterie, retirer le couvercle de batterie.

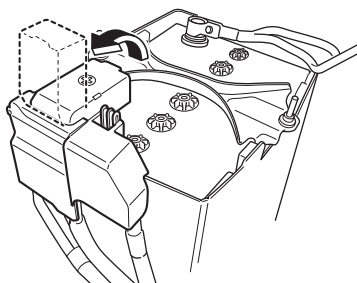

## Entretien réalisable par le propriétaire

### ▼ Entretien de la batterie

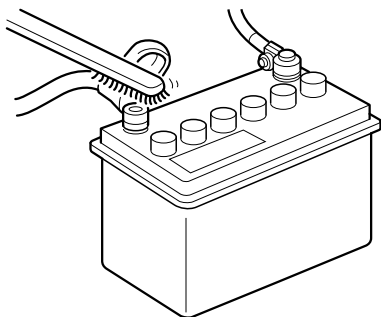

Pour que les performances de la batterie soient optimales:

- Veiller à ce que la batterie soit toujours correctement fixée.
- Veiller à ce que le dessus de la batterie soit propre et sec.
- Veiller à ce que les bornes et les cosses soient propres et correctement serrées, et les enduire de vaseline ou de graisse pour borne.
- Nettoyer immédiatement toute trace d'électrolyte avec un mélange d'eau et de bicarbonate de soude.
- Si le véhicule n'est pas utilisé pendant une période prolongée, déconnecter les câbles de la batterie et recharger la batterie toutes les 6 semaines.

### ▼ Remplacement de la batterie

Contactez un concessionnaire agréé Mazda pour remplacer la batterie.

## Remplacement de la pile de la clé

Si les touches de la télécommande ne fonctionnent pas et que le témoin de fonctionnement ne clignote pas, la pile est peut-être déchargée.

Remplacer par une pile neuve avant que la télécommande ne devienne inutilisable.

### ⚠ ATTENTION

- *Vérifier si la pile est bien installée correctement. La pile risque de couler si elle n'est pas installée correctement.*
- *Lors du remplacement de la pile, veiller à ne pas toucher de circuits internes ni de bornes électriques, à ne pas tordre des bornes électriques et à ne pas laisser de la saleté pénétrer dans la télécommande, car cela pourrait l'endommager.*
- *Il y a danger d'explosion si la pile n'est pas remplacée correctement.*
- *Mettre les piles usées au rebut en respectant les instructions suivantes.*
  - *Isoler les bornes positive et négative en les recouvrant de ruban isolant ou l'équivalent.*
  - *Ne jamais démonter la pile.*
  - *Ne jamais jeter la pile dans le feu ou dans l'eau.*
  - *Ne jamais déformer ou écraser une pile.*
- *Ne remplacer qu'avec le même type de pile (CR2032 ou équivalent).*

Les conditions suivantes indiquent que la pile est déchargée:

- Le témoin KEY (vert) clignote sur le tableau de bord pendant environ 30

## Entretien réalisable par le propriétaire

secondes une fois que le moteur a été coupé (pour les véhicules équipés d'un tableau de bord de type A/type B (page 4-13, 4-30), les messages s'affichent sur le tableau de bord).

- Le système ne fonctionne pas et le témoin de fonctionnement de la télécommande ne clignote pas lorsque les touches sont enfoncées.
- La plage de fonctionnement du système est réduite.

Il est recommandé de faire remplacer la pile chez un concessionnaire agréé Mazda pour ne pas risquer d'endommager la clé. Pour remplacer la pile soi-même, suivre les instructions.

### Remplacement de la pile de la clé

1. Retirez le couvercle inférieur tout en faisant glisser le bouton dans le sens de la flèche.

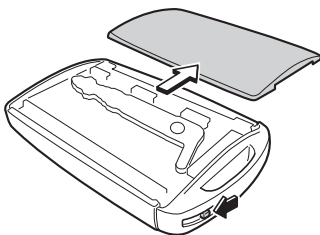

2. Appuyer sur la languette pour déverrouiller le couvercle supérieur.

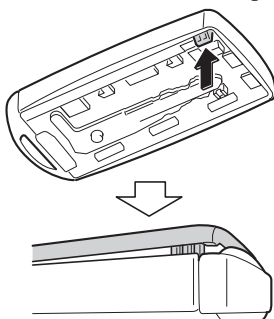

3. Insérer un tournevis à tête plate enroulé de ruban dans l'espace et le glisser dans le sens de la flèche.

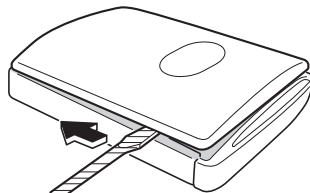

4. Tourner le tournevis dans le sens de la flèche et retirer le couvercle supérieur.

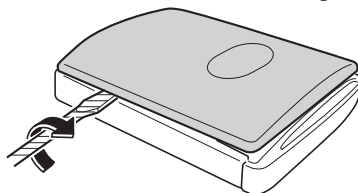

5. Retirer le capuchon à l'aide d'un tournevis à tête plate enveloppé de ruban adhésif.

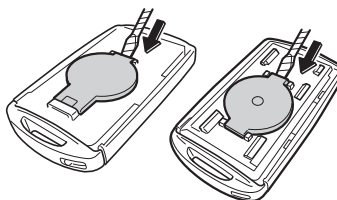

6. Retirer la pile à l'aide d'un tournevis à tête plate enveloppé de ruban adhésif.

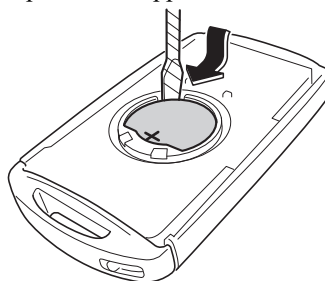

## Entretien réalisable par le propriétaire

7. Insérer une pile neuve dans la télécommande en orientant le pôle positif vers le haut.
8. Installer le capuchon.

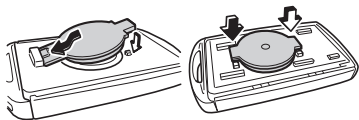

9. Installer le couvercle supérieur.

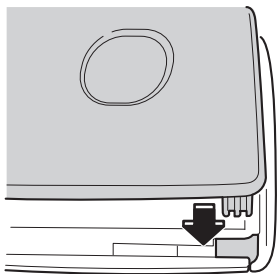

10. Insérez les languettes du couvercle inférieur dans les fentes de la télécommande, puis installez le couvercle inférieur.

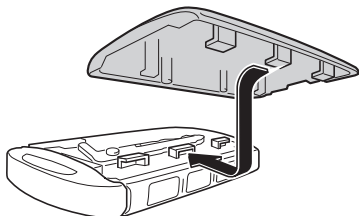

## Pneus

Pour des performances optimales, la sécurité, et l'économie de carburant maximale, les pneus doivent toujours être gonflés aux pressions de gonflage recommandées et respecter également les limites de charge et la répartition du poids recommandées.

### ! PRUDENCE

#### **Utilisation de pneus de type différent:**

*Le fait de conduire avec des pneus de type différent est dangereux. Cela peut entraîner une mauvaise maniabilité et de mauvaises performances de freinage; et cela peut entraîner une perte de contrôle du véhicule. Sauf lors de l'utilisation limitée de la roue de secours à usage temporaire, n'utiliser que des pneus du même type (radiaux, ceinturés à carcasse diagonale, à carcasse diagonale) sur les quatre roues.*

#### **Utilisation des pneus de taille incorrecte:**

*L'utilisation de pneus de dimensions autres que celles recommandées pour les véhicules Mazda (page 9-7) est dangereuse. Cela peut sérieusement affecter le confort, la conduite, la garde au sol, le passage de roue et l'indication du compteur de vitesse. Ceci peut entraîner un accident. N'utiliser que des pneus de dimensions spécifiées pour le véhicule.*

## ▼ Pression de gonflage des pneus



### **Toujours garder les pneus gonflés à la pression correcte:**

Un sur-gonflage ou un sous-gonflage des pneus est dangereux. Une mauvaise tenue de route ou une défaillance soudaine des pneus peut causer un grave accident. Se référer à Pneus à la page 9-7.

### **Utiliser seulement un bouchon de la valve Mazda d'origine:**

Il est dangereux d'utiliser une pièce non d'origine, car la pression de gonflage de pneu correcte ne pourra pas être maintenue si la valve de pneu est endommagée. Si l'on conduit le véhicule dans cet état, la pression de gonflage de pneu diminuera, et un accident grave risquera de s'ensuivre. Ne pas utiliser de pièce qui ne soit pas une pièce Mazda d'origine pour le bouchon de valve.

Les pressions de gonflage de tous les pneus (y compris le pneu de la roue de secours) doivent être contrôlées tous les mois, lorsque les pneus sont froids. Les pressions recommandées doivent être respectées si l'on veut obtenir une conduite et une tenue de route optimale ainsi qu'une usure minimale des pneus.

Se référer au tableau de gonflage des pneus (page 9-7).

### **REMARQUE**

#### **Pression de gonflage à froid**

*La pression de gonflage à froid est la pression relevée à température ambiante avant la conduite du véhicule.*

#### **Pression de gonflage maximale**

*La pression de gonflage maximale est la limite supérieure de la pression de gonflage à froid indiquée par le fabricant du pneu.*

#### **Pression de gonflage recommandée**

*La pression de gonflage recommandée est la pression de gonflage à froid nécessaire pour assurer les performances de votre Mazda.*

- *Vérifier toujours la pression des pneus lorsqu'ils sont froids.*
  - *Lorsque les pneus sont chauds, les pressions de gonflage dépassent généralement les valeurs recommandées. Ne pas dégonfler les pneus, pour ajuster la pression, lorsqu'ils sont chauds.*
  - *Un sous-gonflage peut causer une diminution de l'économie de carburant, une usure irrégulière et prématurée du pneu, et une mauvaise étanchéité du talon du pneu; cela peut déformer la roue et faire que le pneu se sépare de la jante.*
  - *Un sur-gonflage peut causer une conduite dure, une usure irrégulière et prématurée du pneu, et accroît considérablement la possibilité de dommages causés par les risques de la route.*
- Veiller à ce que les pressions des pneus soient constamment aux niveaux corrects. Si l'on doit gonfler un pneu souvent, le faire vérifier.*

## Entretien réalisable par le propriétaire

### ▼ Permutation des pneus



#### **Permuter périodiquement les pneus:**

*Il est dangereux d'utiliser un pneu comportant une usure irrégulière. Pour égaliser l'usure des pneus afin de maintenir de bonnes performances de conduite et de freinage, permuter les pneus tous les 12 000 km (7 500 milles). Cependant Mazda recommande de permuter les pneus tous les 8 000 km (5 000 milles) pour aider à augmenter leur longévité et distribuer l'usure de manière plus uniforme. Se référer à Entretien périodique à la page 6-4.*

Lors de la permutation, vérifier si l'équilibrage est correct.

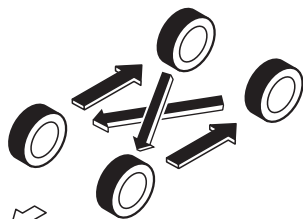

Avant

Ne pas inclure la roue de secours (USAGE TEMPORAIRE UNIQUEMENT) dans la permutation.

À chaque permutation des pneus, vérifier si les pneus sont endommagés et s'ils sont usés irrégulièrement. L'usure anormale des pneus est généralement causée par une ou plusieurs des causes suivantes:

- Pression de gonflage incorrecte
- Alignement des roues inadéquat
- Équilibrage incorrect des roues
- Freinages importants

Après la permutation, veiller à régler les pressions de gonflage des pneus avant et arrière en fonction des spécifications (page 9-7) et vérifier le couple de serrage des écrous de roues.



*Permuter les pneus unidirectionnels et les pneus à carcasse radiale à bande de roulement à dessins asymétriques ou à crampons de l'avant à l'arrière uniquement, et non pas entre la droite et la gauche. La performance des pneus sera réduite si la rotation des pneus est faite d'un côté à l'autre.*

### ▼ Remplacement d'un pneu



#### **N'utiliser que des pneus en bon état:**

*La conduite avec des pneus usés est dangereuse. Des performances de freinage, direction et traction réduites peuvent causer un accident.*



## Entretien réalisable par le propriétaire

### Remplacer tous les quatre pneus en même temps:

Il est dangereux de ne remplacer qu'un seul pneu. Cela pourrait causer de mauvaises performances de maniabilité et de freinage risquant d'entraîner une perte de contrôle du véhicule. Mazda recommande vivement de remplacer tous les quatre pneus en même temps.

Si un pneu est usé régulièrement, un témoin d'usure apparaît en travers de la chape.

Dans un tel cas, remplacer le pneu.

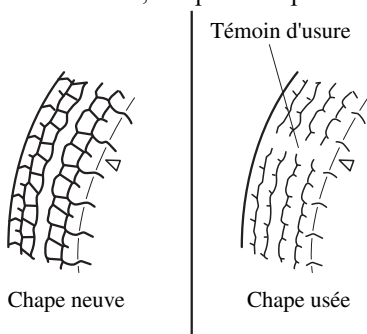

Chape neuve

Chape usée

Il est nécessaire de remplacer le pneu avant que le témoin d'usure n'apparaisse en travers de la chape.

### REMARQUE

Les pneus s'abîment avec le temps, même si on ne les utilise pas pour rouler sur la route. Il est généralement recommandé de remplacer les pneus lorsqu'ils sont vieux de 6 ans ou plus. La chaleur causée par l'utilisation en climat chaud ou sous conditions de forte charge peut accélérer le processus de vieillissement. Il faut remplacer le pneu de la roue de secours quand on remplace les autres pneus, car le pneu de la roue de secours vieillit aussi. La date de fabrication du pneu (semaine et année) est indiquée par un numéro à 4 chiffres.

Se référer à Étiquetage des pneus à la page 8-28.

### ▼ Roue de secours à usage temporaire

Vérifier la roue de secours temporaire au moins une fois par mois, pour qu'elle soit toujours correctement gonflée et rangée.

### REMARQUE

La condition de la roue de secours à usage temporaire se détériore graduellement même si elle n'a pas été utilisée.

La roue de secours à usage temporaire est plus facile à manipuler car elle est plus légère et plus petite qu'une roue conventionnelle. Cette roue ne doit être utilisée qu'en cas d'urgence et sur une distance limitée uniquement.

N'utiliser la roue de secours temporaire que le temps nécessaire à la réparation de la roue conventionnelle, réparation qui doit être faite dès que possible.

Se référer à Pneus à la page 9-7.

## Entretien réalisable par le propriétaire

### ATTENTION

- Ne pas monter de pneu à neige ou normal sur la jante de la roue de secours à usage temporaire. Ces pneus ne s'adapteront pas et cela risque d'endommager la jante et le pneu.
- La roue de secours à usage temporaire a une surface de roulement de moins de 5 000 km (3 000 milles). La surface de roulement pourrait être encore plus courte selon les conditions de conduite.
- L'utilisation de la roue de secours à usage temporaire doit être limitée, cependant, si le témoin d'usure apparaît en travers de la chape, remplacer cette roue par une roue de secours temporaire du même type (page 6-38).

### REMARQUE

Les pneus s'abîment avec le temps, même si on ne les utilise pas pour rouler sur la route. Il est généralement recommandé de remplacer les pneus lorsqu'ils sont vieux de 6 ans ou plus. La chaleur causée par l'utilisation en climat chaud ou sous conditions de forte charge peut accélérer le processus de vieillissement. Il faut remplacer le pneu de la roue de secours quand on remplace les autres pneus, car le pneu de la roue de secours vieillit aussi. La date de fabrication du pneu (semaine et année) est indiquée par un numéro à 4 chiffres. Se référer à *Étiquetage des pneus* à la page 8-28.

### ▼ Remplacement d'une roue

### PRUDENCE

#### **N'utiliser que des roues de dimensions correctes sur ce véhicule:**

L'utilisation de roues de dimensions non spécifiées pour ce véhicule est dangereuse. Cela peut affecter le freinage et la conduite, ce qui peut causer une perte de contrôle du véhicule et un accident.

### ATTENTION

Une roue de dimension autre que celle spécifiée peut affecter:

- Ajustement du pneu
- Durée de vie de la roue et du roulement de roue
- Garde au sol
- Espace nécessaire à la chaîne
- Indication du compteur de vitesse
- Alignement des phares
- Hauteur des pare-chocs
- Système de surveillance de pression des pneus\*

**REMARQUE**

- *En cas de remplacement d'une roue, veiller à ce que la roue neuve soit équivalente en diamètre, en largeur de jante et en déport (déport interne/externe), à la roue d'origine.*
- *Pour plus de détails, s'adresser à un concessionnaire agréé Mazda.*

Un équilibrage correct des roues offre un meilleur confort de conduite et réduit l'usure des pneus. Des roues déséquilibrées peuvent causer des vibrations et entraîner une usure irrégulière des pneus.

# Entretien réalisable par le propriétaire

## Ampoules

### Type A (avec système d'éclairage avant adaptatif (AFS))

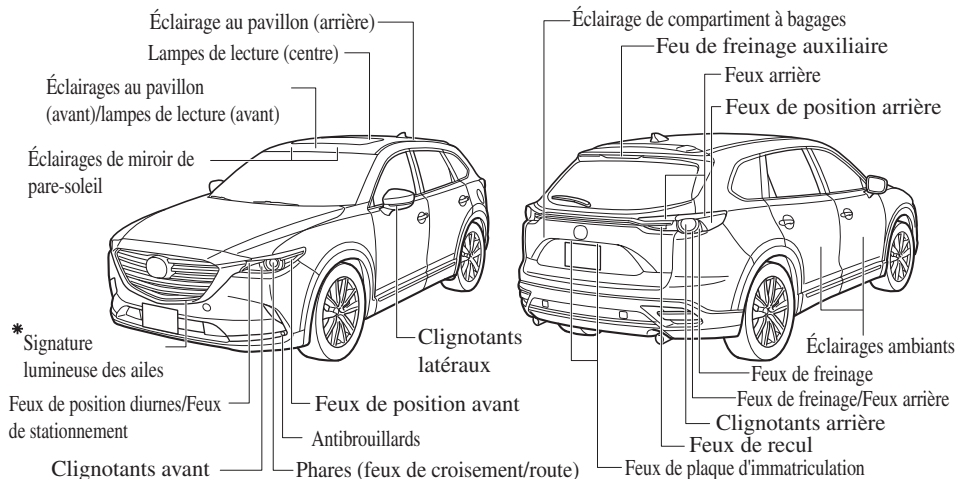

### Type B (sans système d'éclairage avant adaptatif (AFS))

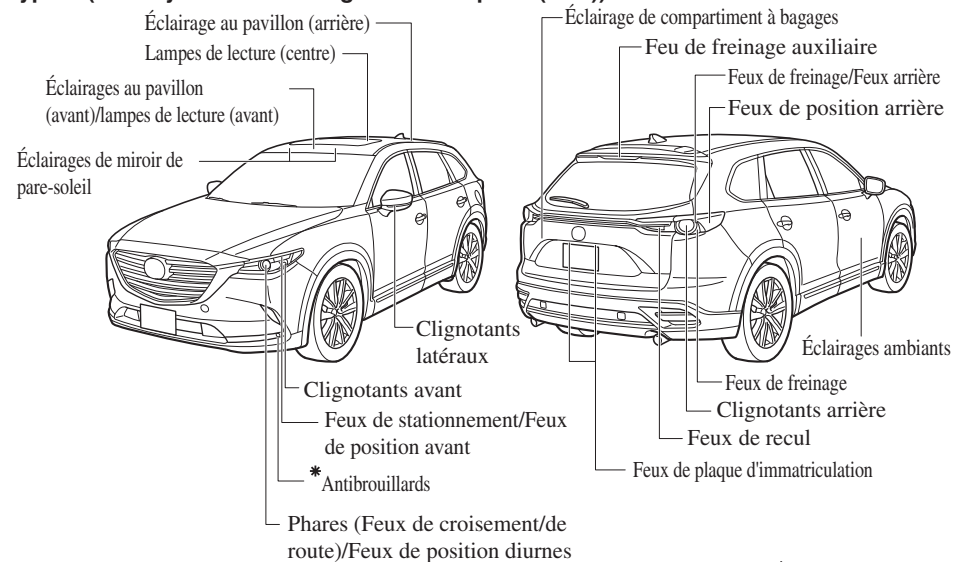

\* Certains modèles.

# Entretien réalisable par le propriétaire



Lors du retrait de l'unité de lentilles ou de lampes avec un tournevis plat, s'assurer que le tournevis n'entre pas en contact avec le terminal intérieur. Un contact entre le tournevis plat et le terminal pourrait provoquer un court-circuit.

## REMARQUE

- Pour remplacer l'ampoule, s'adresser à un concessionnaire agréé Mazda.
- Utiliser le protecteur et l'emballage de la nouvelle ampoule pour mettre au rebut, hors de portée des enfants, l'ancienne ampoule.

## ▼ Remplacement des ampoules d'éclairages extérieurs

Les éclairages extérieurs sont équipés de DEL ou d'ampoules normales.

### Type à DEL

- Phares (type A)
- Phares/feux de position diurnes (type B)
- Clignotants avant (type A)
- Feux de position diurnes/feux de stationnement (type A)
- Feux de position avant (type A)
- Signature lumineuse des ailes (type A)\*
- Antibrouillards\*
- Feux de freinage
- Feux arrière
- Feu de freinage auxiliaire
- Clignotants latéraux
- Feux de position arrière
- Feux de plaque d'immatriculation

L'ampoule DEL ne peut pas être remplacée comme une seule unité, car c'est une unité intégrée.

L'ampoule DEL doit être remplacée avec l'unité. Pour remplacer les ampoules s'adresser à un mécanicien agréé Mazda.

### Type à ampoule

#### Clignotants avant (type B), feux de stationnement/feux de position avant (type B)

### REMARQUE

*Pour remplacer une ampoule sur le clignotant avant et les feux de stationnement/position avant, tourner le volant et orienter les pneus dans une direction où le remplacement de l'ampoule peut être effectué facilement. Tourner le volant après avoir démarré le moteur et arrêter le moteur après avoir arrêté de tourner le volant.*

1. Pour changer l'ampoule du côté droit, démarrer le moteur, tourner le volant complètement vers la droite, puis arrêter le moteur. Pour changer l'ampoule du côté gauche, tourner le volant complètement vers la gauche et éteindre le moteur.
2. S'assurer que le contacteur est en position d'arrêt et que l'interrupteur des phares est coupé.

## Entretien réalisable par le propriétaire

3. Tourner la vis dans le sens contraire des aiguilles d'une montre et la retirer.

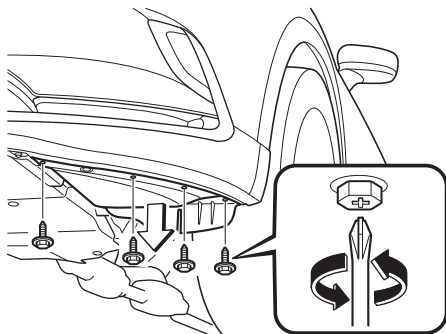

4. Tirer le centre de chaque pièce de retenue en plastique et les retirer, puis retirer partiellement le garde-boue vers l'arrière.

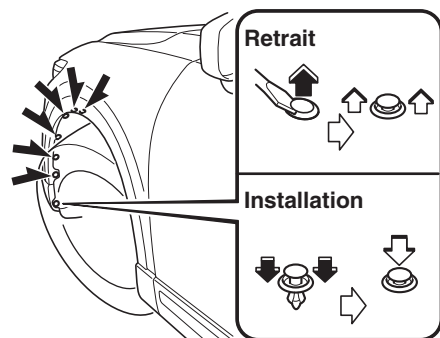

5. Débrancher le faisceau de câblage en relâchant la fixation.

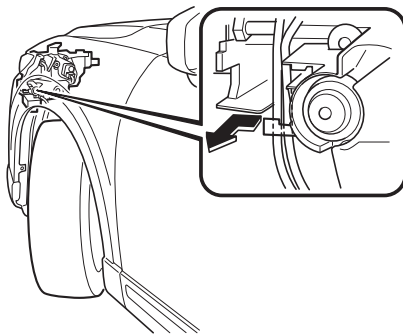

6. Tourner l'ensemble douille et ampoule dans le sens contraire des aiguilles d'une montre et le retirer.
7. Débrancher l'ampoule de la douille.

### Clignotants avant

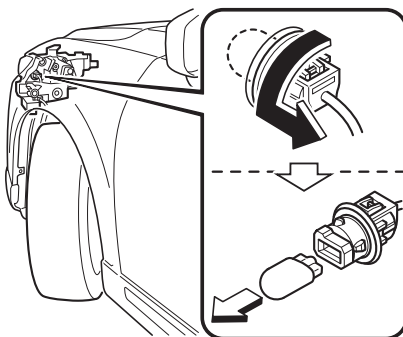

### Feux de stationnement/Feux de position avant

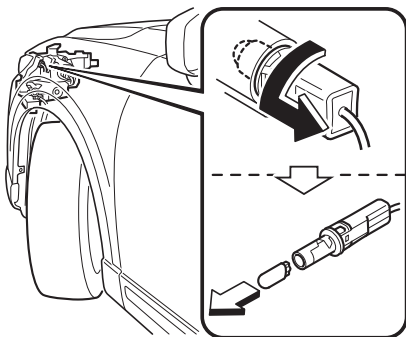

8. Installer la nouvelle ampoule en procédant dans l'ordre inverse des opérations de retrait.

#### **REMARQUE**

*Aucun problème de fonctionnalité ne sera provoqué en déconnectant le faisceau de câblage à l'étape 5 et en le laissant déconnecté.*

*Par conséquent, Il n'est pas nécessaire de connecter le faisceau de câblage.*

### Clignotants arrière

1. S'assurer que le contacteur est en position d'arrêt et que l'interrupteur des phares est coupé.

2. Retirer le couvercle.

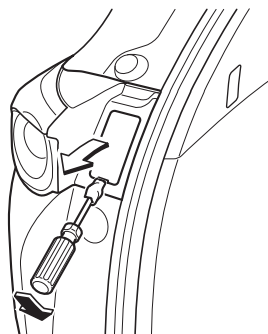

3. Tourner les vis dans le sens contraire des aiguilles d'une montre et les retirer.

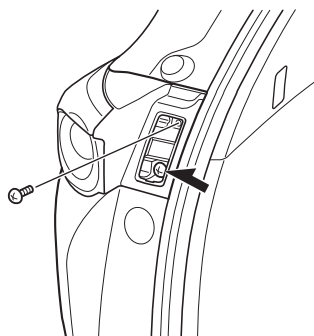

4. Tirer l'unité vers l'arrière pour l'enlever.

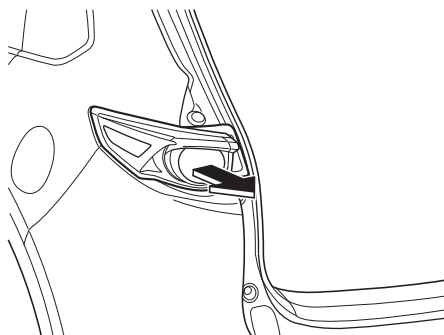

## Entretien réalisable par le propriétaire

5. Débrancher le faisceau de câblage en relâchant la fixation.

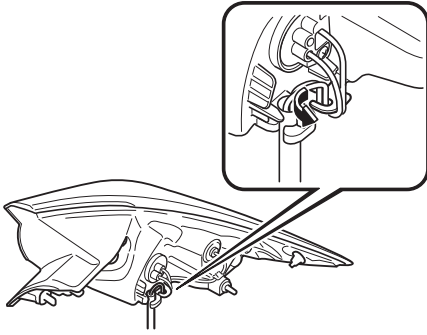

6. Tourner l'ensemble douille et ampoule dans le sens contraire des aiguilles d'une montre et le retirer.

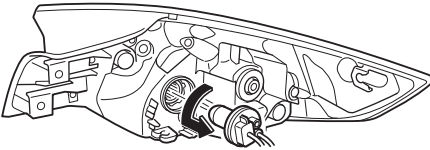

7. Installer l'unité d'éclairage de façon temporaire avec la prise retirée depuis le haut de l'unité d'éclairage.

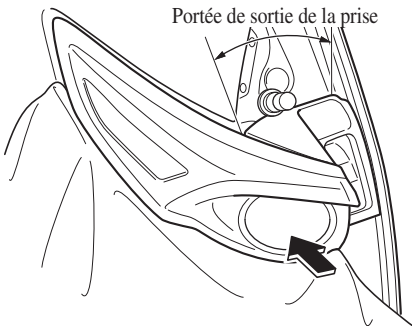

### **ATTENTION**

- *Le faisceau de câblage peut être endommagé lorsqu'il est installé temporairement sur l'unité d'éclairage. Lors de cette procédure, observer les points suivants.*
  - *Retirer la prise sans sortir de la portée de sortie indiquée sur la figure.*
  - *Ne pas pousser de force l'unité d'éclairage dans le véhicule.*
  - *Lors d'une installation temporaire de l'unité d'éclairage, couvrir la surface d'installation de l'unité d'éclairage du pare-chocs arrière avec un tissu doux. Le pare-chocs arrière peut être rayé ou endommagé si l'unité d'éclairage entre en contact avec lui.*
8. Débrancher l'ampoule de la douille.

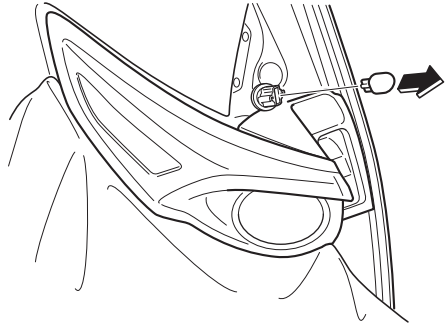

9. Installer la nouvelle ampoule en procédant dans l'ordre inverse des opérations de retrait.



## Entretien réalisable par le propriétaire

### Feux de recul

1. S'assurer que le contacteur est en position d'arrêt et que l'interrupteur des phares est coupé.
2. Retirer le couvercle.

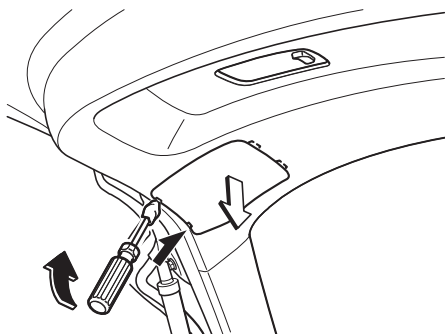

3. Débrancher le connecteur électrique de l'ampoule en appuyant sur la languette du connecteur avec un doigt et en tirant le connecteur.

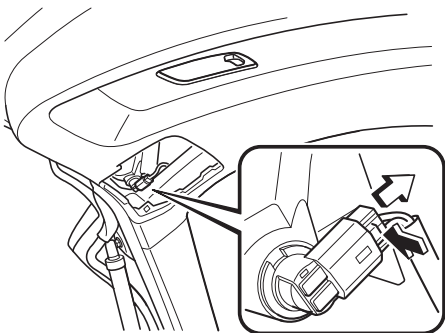

4. Tourner l'ensemble douille et ampoule dans le sens contraire des aiguilles d'une montre et le retirer.
5. Débrancher l'ampoule de la douille.

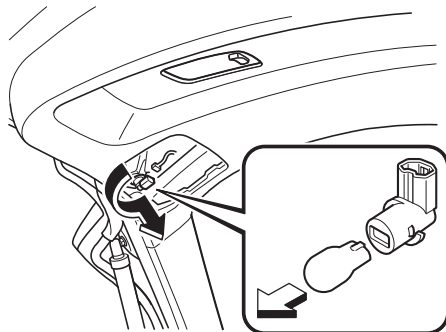

6. Installer la nouvelle ampoule en procédant dans l'ordre inverse des opérations de retrait.

### ▼ Remplacement des ampoules d'éclairages intérieurs

Éclairages au pavillon (avant)/Lampes de lecture (avant) (à DEL), Éclairages au pavillon (centraux)/Lampes de lecture (centrales) (à DEL), Éclairages au pavillon (arrière) (à DEL), Éclairages de miroir de pare-soleil (à DEL), Éclairages ambiants

L'ampoule DEL ne peut pas être remplacée comme une seule unité, car c'est une unité intégrée.

L'ampoule DEL doit être remplacée avec l'unité. Si un remplacement est nécessaire, consulter un concessionnaire agréé Mazda.

# Entretien réalisable par le propriétaire

**Éclairages au pavillon (avant)/Lampes de lecture (avant) (à ampoule),**  
**Éclairages au pavillon (centraux)/**  
**Lampes de lecture (centrales) (à ampoule),**  
**Éclairage au pavillon (arrière) (à ampoule),**  
**Éclairages de miroir de pare-soleil (à ampoule)**

1. Enrober d'un chiffon doux un petit tournevis à tête plate pour éviter d'endommager la lentille, puis retirer la lentille en la soulevant doucement par le bord en faisant levier avec le tournevis à tête plate.
2. Débrancher l'ampoule en la tirant.

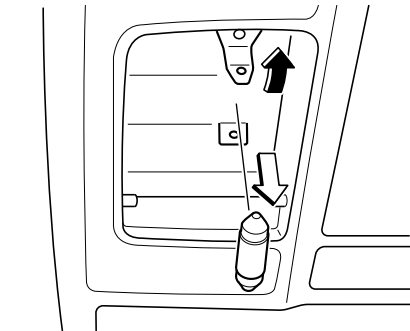
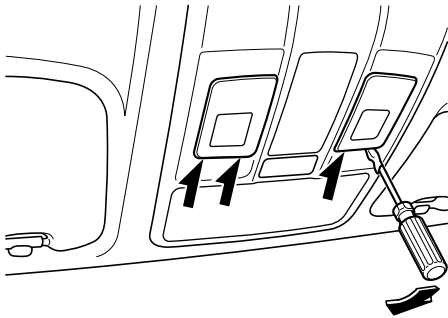

**Éclairages au pavillon (centre)/**  
**lampes de lecture (centre)**

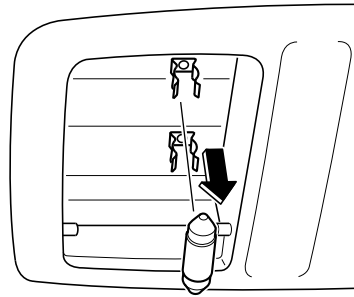
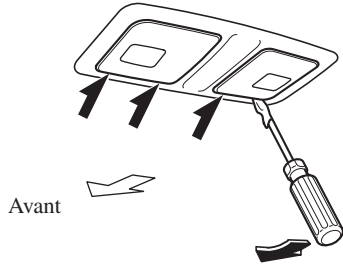

**Éclairage au pavillon (arrière)**

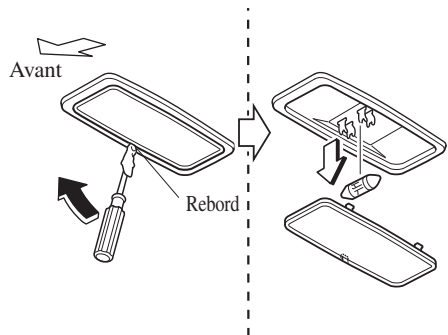

## Entretien réalisable par le propriétaire

### Éclairages de miroir de pare-soleil

**Siège du conducteur**

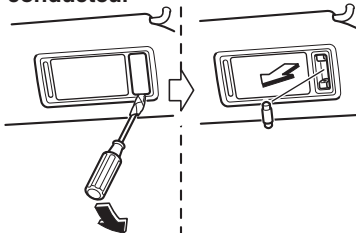

**Siège du passager**

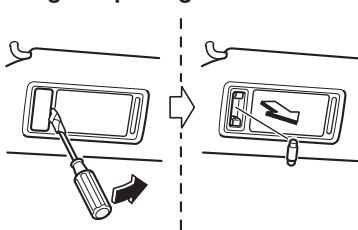

3. Installer la nouvelle ampoule en procédant dans l'ordre inverse des opérations de retrait.

### Éclairage de compartiment à bagages

**(Type à DEL)**

L'ampoule DEL ne peut pas être remplacée comme une seule unité, car c'est une unité intégrée.

L'ampoule DEL doit être remplacée avec l'unité. Si un remplacement est nécessaire, consulter un concessionnaire agréé Mazda.

**(Type à ampoule)**

1. À l'aide d'un petit tournevis plat enveloppé d'un chiffon, pour éviter d'endommager la lentille, retirer l'unité de lentille en soulevant avec soin son bord avec le tournevis à tête plate.

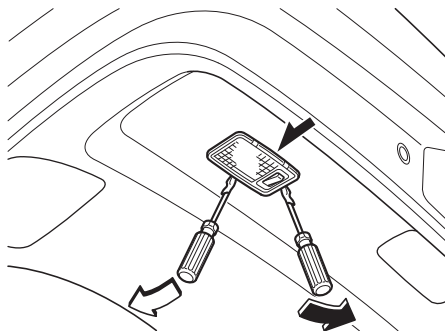

2. Débrancher le connecteur électrique de l'ampoule en appuyant sur la languette du connecteur avec un doigt et en tirant le connecteur.

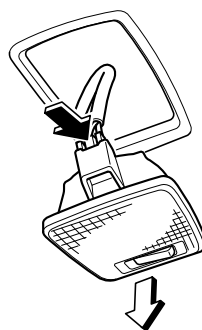

**⚠ ATTENTION**

*Débrancher toujours le premier connecteur lors du remplacement de l'ampoule. Sinon, les appareils électriques et électroniques pourraient être court-circuités.*

## Entretien réalisable par le propriétaire

3. Insérer le tournevis à tête plate dans l'écart entre la lentille et son unité et ensuite glisser le tournevis pour détacher la lentille.

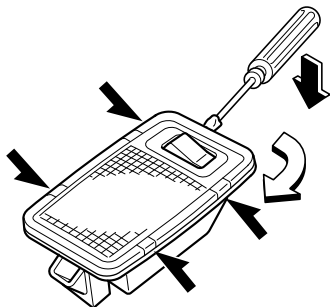

4. Débrancher l'ampoule en la tirant.

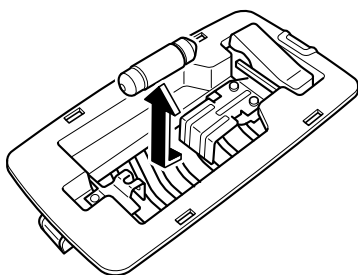

5. Installer la nouvelle ampoule en procédant dans l'ordre inverse des opérations de retrait.

## Fusibles

Le circuit électrique du véhicule est protégé par des fusibles.

Si un des feux, accessoires ou commandes ne fonctionne pas, vérifier la protection du circuit relié. Si un fusible est fondu, le filament se trouvant à l'intérieur sera coupé.

Si le même fusible fond de nouveau, ne pas utiliser ce système et s'adresser à un concessionnaire agréé Mazda dès que possible.

### ▼ Remplacement d'un fusible

#### Remplacement des fusibles sur le côté gauche du véhicule

Si un circuit électrique ne fonctionne pas, vérifier en premier les fusibles du côté gauche du véhicule.

1. S'assurer que le contacteur est en position d'arrêt et que les autres interrupteurs sont hors tension.
2. Ouvrir le couvercle de la boîte à fusibles.

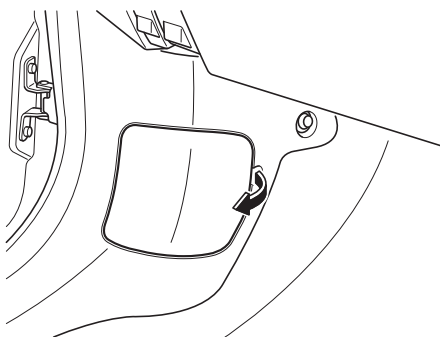

## Entretien réalisable par le propriétaire

3. Tirer le fusible droit à l'aide de l'outil de retrait fourni dans la boîte à fusibles du compartiment moteur.

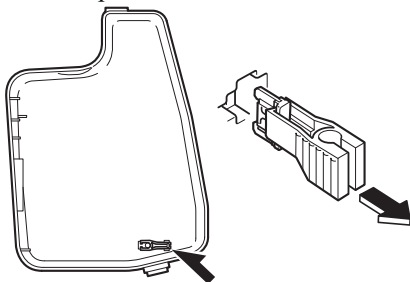

4. Vérifier le fusible et le remplacer s'il est fondu.



Normal

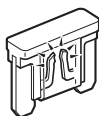

Fondu

5. Insérer un fusible neuf de même valeur, et s'assurer qu'il est fermement installé. S'il n'est pas fermement installé, le faire installer par un mécanicien expérimenté. S'adresser à un concessionnaire agréé Mazda. Si un fusible de rechange n'est pas disponible, utiliser un fusible de même valeur nominale issu d'un circuit non nécessaire à la conduite du véhicule, comme le circuit AUDIO ou OUTLET.

### **ATTENTION**

*Toujours remplacer un fusible par un fusible Mazda authentique ou équivalent de même valeur nominale. Sinon cela risque d'endommager le circuit électrique.*

6. Réinstaller le couvercle en prenant soin qu'il est bien installé.

### **Remplacement des fusibles sous le capot**

Si les phares ou d'autres composantes électriques ne fonctionnent pas et que les fusibles se trouvant dans l'habitacle sont corrects, vérifier le porte-fusibles situé dans le compartiment moteur.

Si un des fusibles est fondu, il doit être remplacé. Suivre les étapes suivantes:

1. S'assurer que le contacteur est en position d'arrêt et que les autres interrupteurs sont hors tension.
2. Retirer le couvercle du porte-fusibles.

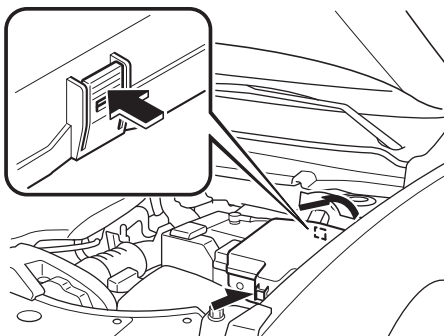

## Entretien réalisable par le propriétaire

---

3. Si un des fusibles autre que le fusible MAIN est fondu, le remplacer par un **de même ampérage**.

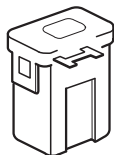

Normal

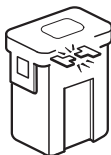

Fondu

### PRUDENCE

***Ne pas remplacer le fusible principal soi-même. Confier le remplacement à un concessionnaire agréé Mazda:***

*Il est dangereux de remplacer soi-même le fusible, car le fusible MAIN est un fusible à haute intensité de courant. Si l'on effectue incorrectement le remplacement, on risque de se faire électrocuter ou de causer un court-circuit pouvant entraîner un incendie.*

4. Réinstaller le couvercle en prenant soin qu'il est bien installé.

# Entretien réalisable par le propriétaire

## ▼ Description des panneaux à fusibles

### Porte-fusibles (Compartiment moteur)

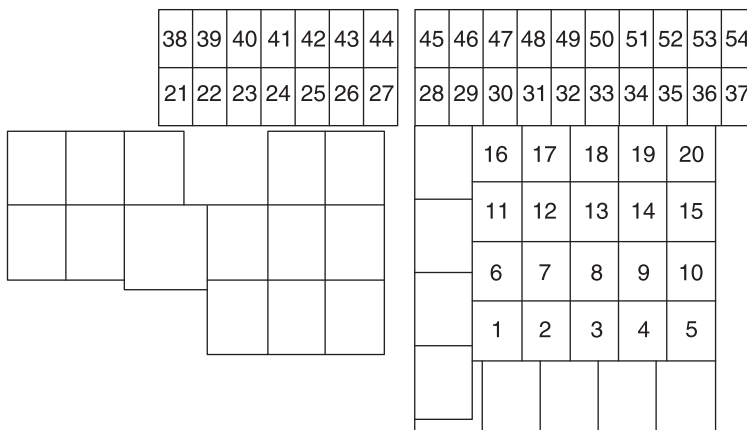

DESCRIPTION		VALEUR DE FUSIBLE	COMPOSANTE PROTÉGÉE
1	WIPER.DEI	20 A	Dégivreur d'essuie-glace de pare-brise*
2	IG2	30 A	Pour la protection de plusieurs circuits
3	INJECTOR	30 A	Système de commande du moteur
4	—	—	—
5	P.WINDOW1	30 A	—
6	P.SEAT RL	30 A	Sièges électriques*
7	—	—	—
8	EVVT	20 A	Système de commande du moteur
9	DEFOG	40 A	Désembueur de lunette arrière
10	ST.HEATER2	20 A	Volant chauffant*
11	R.HEATER	40 A	Climatiseur
12	EPB L	20 A	Frein de stationnement électrique (EPB) (gauche)
13	AUDIO	40 A	Système audio
14	EPB R	20 A	Frein de stationnement électrique (EPB) (droit)
15	ENG.MAIN	40 A	Système de commande du moteur
16	ABS/DSC M	50 A	ABS, système de commande dynamique de stabilité
17	CABIN.+B	50 A	Pour la protection de plusieurs circuits
18	WIPER	20 A	Essuie-glace et lave-glace de pare-brise

# Entretien réalisable par le propriétaire

DESCRIPTION		VALEUR DE FUSIBLE	COMPOSANTE PROTÉGÉE
19	HEATER	40 A	Climatiseur
20	—	—	—
21	ENGINE.IG1	7,5 A	Système de commande du moteur
22	C/U IG1	15 A	Pour la protection de plusieurs circuits
23	H/L LOW L	15 A	Feux de croisement des phares (Gauche)
24	H/L LOW R1	15 A	—
25	ENGINE3	15 A	Système de commande du moteur
26	ENGINE2	15 A	Système de commande du moteur
27	ENGINE1	15 A	Système de commande du moteur
28	AT	15 A	Système de commande de boîte de vitesses, contacteur d'allumage
29	H/CLEAN	20 A	—
30	A/C	7,5 A	Climatiseur
31	AT PUMP	15 A	—
32	STOP	10 A	Feux de freinage
33	R.WIPER	15 A	Essuie-glace de lunette arrière, Système antiviol*
34	H/L HI	20 A	Feux de route
35	H/L LOW R2	15 A	Feux de croisement des phares (Droite)
36	FOG	15 A	Antibrouillards*
37	ENG.+B	7,5 A	Système de commande du moteur
38	AUDIO2	7,5 A	Système audio*
39	INTERIOR	10 A	Pour la protection de plusieurs circuits
40	METER2	15 A	—
41	METER1	10 A	Combiné d'instruments
42	SRS1	7,5 A	Coussin d'air
43	AUDIO4	10 A	Système audio*
44	AUDIO1	25 A	Système audio
45	ABS/DSC S	30 A	ABS, système de commande dynamique de stabilité
46	VMC	15 A	Système de passerelle*
47	ST.HEATER	15 A	Système audio
48	TAIL	15 A	Feux de stationnement
49	FUEL PUMP2	25 A	Système d'alimentation
50	HAZARD	25 A	Feux de détresse, clignotants, feux arrière
51	DRL	15 A	Feux de position diurnes
52	R.OUTLET2	15 A	Prises des accessoires*



## Entretien réalisable par le propriétaire

DESCRIPTION		VALEUR DE FUSIBLE	COMPOSANTE PROTÉGÉE
53	HORN	15 A	Avertisseur
54	ROOM	25 A	Pour la protection de plusieurs circuits

### Porte-fusibles (Côté gauche)

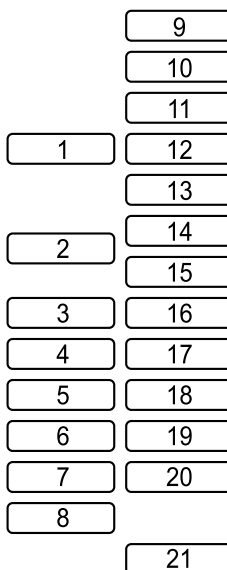

DESCRIPTION		VALEUR DE FUSIBLE	COMPOSANTE PROTÉGÉE
1	P.SEAT D	30 A	Sièges électriques*
2	P.WINDOW3	30 A	Lève-vitres électriques
3	R.OUTLET3	15 A	Prises des accessoires
4	P.WINDOW2	25 A	Lève-vitres électriques
5	PLG	20 A	Hayon électrique*
6	D.LOCK	25 A	Verrouillages électriques des portières
7	SEAT WARM	20 A	Chauffage de siège*
8	SRS2/ESCL	15 A	Dispositif d'attelage de la remorque*
9	SUNROOF	10 A	Toit ouvrant transparent*
10	INTERIOR2	15 A	Système audio

**Entretien réalisable par le propriétaire**

DESCRIPTION		VALEUR DE FU-SIBLE	COMPOSANTE PROTÉGÉE
11	ENG+BB	7,5 A	Système de commande du moteur
12	MIRROR	7,5 A	Rétroviseur à commande à distance
13	AT IND	7,5 A	Témoin de plage AT
14	F.OUTLET	15 A	Prises des accessoires
15	R.OUTLET1	15 A	Prises des accessoires*
16	USB	15 A	Port d'alimentation USB*
17	M.DEF	7,5 A	Désembueur de rétroviseur*
18	R.SEAT.WARM	20 A	Chauffage de siège*
19	AUDIO3	15 A	Système audio
20	P.SEAT RR	30 A	Sièges électriques*
21	P.SEAT P	30 A	Sièges électriques*

## Entretien extérieur

Le procédé de peinture de votre Mazda incorpore les derniers développements techniques de composition et de méthodes d'application.

Cependant, si l'entretien correct n'est pas apporté, l'environnement peut affecter les propriétés protectrices de la peinture.

Ci-dessous sont indiqués quelques exemples de dommages possibles et des conseils sur comment les éviter.

### Dommages causés par les pluies acides ou les retombées chimiques

#### Apparition

Les polluants industriels et les émissions d'échappement des véhicules automobiles se mélangent dans l'air avec la pluie ou l'humidité pour former des retombées acides. Ces acides peuvent retomber sur le fini du véhicule. Lorsque l'eau s'évapore, la concentration de l'acide augmente et peut endommager le fini.

Le plus longtemps cet acide reste sur la surface, plus élevés sont les risques de dommages.

#### Prévention

Il est nécessaire de laver et cirer le véhicule, suivant les instructions fournies dans cette section, pour protéger son fini. Ceci devrait être fait dès que l'on pense que des retombées acides se sont déposées sur le véhicule.

### Dommages causés par les excréments d'oiseaux, les insectes ou la sève d'arbre

#### Apparition

Les excréments d'oiseaux contiennent des acides. S'ils ne sont pas retirés, ils peuvent attaquer la couche transparente et de couleur de la peinture du véhicule.

Lorsque des insectes collent à la surface peinte et se décomposent, des composés corrosifs se forment. S'ils ne sont pas retirés, ils peuvent éroder la couche transparente et de couleur de la peinture du véhicule.

La sève d'arbre durcira et collera au fini. Si l'on essaie de retirer de la sève durcie, on risque de retirer de la peinture.

#### Prévention

Il est nécessaire de laver et cirer le véhicule, suivant les instructions fournies dans cette section, pour protéger son fini. Ceci devrait être fait dès que possible.

Les excréments d'oiseaux peuvent être retirés à l'aide d'une éponge douce et de l'eau. Si lors d'un voyage, une éponge n'est pas disponible, un mouchoir en papier mouillé peut aussi être utilisé. L'endroit nettoyé devrait être ciré suivant les instructions fournies dans cette section. Les insectes et la sève d'arbre peuvent être retirés à l'aide d'une éponge douce et de l'eau ou d'un produit de nettoyage disponible dans le commerce.

On peut aussi couvrir l'endroit affecté, d'un journal mouillé, pendant 1 à 2 heures. Retirer ensuite le journal et rincer à l'eau les débris restants.

## Soins à apporter

### Marques d'eau

#### Apparition

La pluie, le brouillard, l'humidité et même l'eau courante peut contenir des minéraux nuisibles, tel que du sel et des dépôts. Si de l'humidité contenant des minéraux se dépose sur le véhicule puis s'évapore, les minéraux se concentrent et durcissent pour former des ronds blancs. Ces ronds peuvent endommager le fini du véhicule.

#### Prévention

Il est nécessaire de laver et cirer le véhicule, suivant les instructions fournies dans cette section, pour protéger son fini. Ceci devrait être fait dès que l'on découvre des tâches d'eau sur le fini du véhicule.

### Écaillage de la peinture

#### Apparition

L'écaillage de la peinture se produit lorsque des graviers projetés en l'air par les pneus d'autres véhicules retombent sur le véhicule.

#### Pour éviter l'écaillage de la peinture

Garder une distance adéquate entre ce véhicule et le véhicule que l'on suit, pour réduire les risques d'écaillage de la peinture dus à des projections de graviers.

#### REMARQUE

- La zone de risque d'écaillage de la peinture varie suivant la vitesse du véhicule. Par exemple, à 90 km/h (56 mi/h), la zone de risque d'écaillage de la peinture est de 50 mètres (164 pieds).
- Lorsqu'il fait froid, le fini du véhicule durcit. Ceci augmente les risques d'écaillage de la peinture.

- Un écaillage de la peinture peut entraîner la formation de rouille sur le véhicule Mazda. Pour éviter ceci, réparer les dommages à l'aide de peinture de retouche Mazda, tel qu'indiqué dans cette section. Sinon, la rouille peut s'étendre et entraîner des réparations coûteuses.

Toujours lire **toutes** les instructions mentionnées sur l'étiquette lors de l'utilisation de tout produit chimique de nettoyage ou de lustrage. Lire également tous les avertissements et remarques.

#### ▼ Entretien du fini

#### Lavage



- Lorsque le contact est mis et que le levier d'essuie-glaces est en position AUTO, les essuie-glaces avant peuvent fonctionner automatiquement dans les cas suivants :
  - La zone du pare-brise au-dessus du capteur de pluie est touchée ou essuyée avec un chiffon.
  - Le pare-brise ou la zone du capteur de pluie dans l'habitacle est touché.

Lorsque le contact est mis et que le levier d'essuie-glaces est en position AUTO, ne pas toucher le pare-brise ou les essuie-glaces avant. Sinon, les essuie-glaces avant fonctionneront automatiquement, ce qui pourrait vous coincer les doigts ou endommager les essuie-glaces avant.

Lorsque vous enlevez de la glace ou de la neige, ou que vous nettoyez le pare-brise, assurez-vous toujours que le levier d'essuie-glaces est en position OFF.

- Ne pas asperger d'eau dans le compartiment moteur. Sinon, cela peut entraîner des problèmes de démarrage du moteur ou endommager les pièces du circuit électrique.
- Lors du lavage et du cirage du véhicule, veiller à ne pas exercer une force excessive sur une zone du toit du véhicule. Sinon, cela risque de cabosser le véhicule.
- **(Véhicules avec hayon mains libres)**  
Lors du lavage du véhicule, désactiver le hayon mains libres à l'aide de Mazda Connect ou ne pas amener la télécommande dans la zone autour du hayon. Sinon, le hayon pourrait s'ouvrir inopinément et provoquer un accident. Se référer à Hayon électrique à la page 3-23.

Pour protéger le fini contre la rouille et la détérioration, laver ce véhicule Mazda complètement et fréquemment, au moins une fois par mois, avec de l'eau tiède ou froide.

Si le véhicule n'est pas lavé correctement, la peinture risque d'être égratignée. Voici quelques exemples qui indiquent les situations où des égratignures peuvent se produire.

Des égratignures se produisent si:

- Le véhicule est lavé avant d'avoir rincé la poussière ou autre matière étrangère.
- Le véhicule est lavé avec un chiffon rêche, sec ou sale.

- Le véhicule est lavé dans un lave-auto automatique dont les brosses sont sales ou trop dures.
- Des nettoyeurs ou cires contenant des produits abrasifs sont utilisés.

### REMARQUE

- Mazda ne peut pas être tenue responsable pour les égratignures causées par un lave-auto automatique ou par un lavage incorrect.
- Les égratignures seront plus évidentes sur des véhicules dont la peinture est sombre.

Pour réduire les égratignures de la peinture du véhicule:

- Rincer la poussière ou autre matière étrangère à l'eau tiède ou froide avant le lavage.
- Utiliser beaucoup d'eau tiède ou froide et un chiffon doux pour laver le véhicule. Ne pas utiliser de chiffon en nylon.
- Frotter sans appliquer de pression lors du lavage ou du séchage du véhicule.
- Ne laver le véhicule que dans un lave-auto dont les brosses sont bien entretenues.
- Ne pas utiliser de nettoyeurs ou cires contenant des produits abrasifs.

## Soins à apporter

### ATTENTION

➤ *Ne pas utiliser de laine d'acier, de produits de nettoyage abrasifs ou de détergents puissants contenant des agents fortement alcalins ou caustiques sur les parties chromées ou en aluminium anodisé. Cela risque d'endommager la couche de protection et provoquer une décoloration ou une détérioration de la peinture.*

Veiller à retirer le sel, la poussière, la boue et autre matière du dessous des ailes, et s'assurer que les trous d'évacuation des bords inférieurs des portières et panneaux de bas de caisse sont propres.

Les insectes, le goudron, la sève d'arbre, les excréments d'oiseaux, les retombées chimiques et toute autre accumulation peuvent endommager le fini s'ils ne sont pas retirés immédiatement. Lorsqu'un simple lavage à l'eau n'est pas efficace, utiliser un savon doux pour automobiles.

Rincer à fond le savon, à l'eau tiède ou froide. Ne pas laisser le savon sécher sur le fini.

Après avoir lavé le véhicule, le sécher à l'aide d'une peau de chamois propre pour éviter la formation de taches d'eau.

### PRUDENCE

**Sécher les freins qui sont devenus mouillés en conduisant lentement, en relâchant la pédale d'accélérateur et en appliquant légèrement les freins à plusieurs reprises jusqu'à ce que le freinage soit redevenu normal:**

*Le fait de conduire avec des freins mouillés est dangereux. Une distance d'arrêt plus longue ou le véhicule tirant d'un côté lors du freinage peut entraîner un accident grave. Une légère application des freins indiquera s'ils sont affectés par l'eau.*

#### **Lorsque vous utilisez un lave-auto**

- Rabattre les rétroviseurs des portières.
- Les brosses du lave-auto pourraient réduire le lustre de la peinture ou hâter la détérioration de la peinture.

#### **Lors d'un lavage de voiture à l'eau sous haute pression**

Des stations de lavage de voitures avec de l'eau à la température et la pression élevées sont disponibles en fonction du type de machine de lavage de voiture. Si le gicleur de la station de lavage de voitures est placé trop près du véhicule, la force du jet peut endommager ou déformer la moulure, affecter l'étanchéité des pièces et laisser de l'eau pénétrer à l'intérieur. Conserver une distance suffisante (30 cm (12 in) ou plus) entre le gicleur et le véhicule. Par ailleurs, ne passer pas trop de temps à asperger la même zone du véhicule et faire attention très prudent quand vous aspergez entre les espaces dans les portes et autour des fenêtres.

## Cirage

Le véhicule doit être ciré si l'eau ne perle plus sur les surfaces peintes.

Toujours laver et sécher le véhicule avant de le cirer. En plus de cirer la carrosserie, cirer les garnitures métalliques pour protéger leur lustre.

1. Utiliser une cire qui ne contient pas d'abrasifs.  
La cire contenant des abrasifs enlèvera les peintures et pourrait endommager les pièces métalliques brillantes.
2. Utiliser une cire naturelle de bonne qualité conçue pour les couleurs métalliques, mica ou uniformes.
3. Lors du cirage, appliquer une couche uniforme à l'aide de l'éponge fournie ou d'un chiffon doux.
4. Essuyer la cire à l'aide d'un chiffon doux.



### ***(Véhicules avec hayon mains libres)***

*Lors du cirage du véhicule, désactiver le hayon mains libres à l'aide de Mazda Connect ou ne pas amener la télécommande dans la zone autour du hayon. Le hayon pourrait s'ouvrir inopinément et provoquer un accident. Se référer à Hayon électrique à la page 3-23.*

### **REMARQUE**

*Lorsque l'on utilise un nettoyeur pour retirer l'huile, le goudron ou autres, cela enlève aussi la cire. Cirer ces surfaces de nouveau, même si le véhicule ne nécessite pas de cirage.*

## ▼ **Réparation des endommagements du fini**

Toute rayure profonde ou écaillage du fini doit être réparé au plus tôt. Tout métal exposé rouillera et cela entraînera des réparations majeures.



*Si ce véhicule Mazda est abîmé et nécessite que des panneaux métalliques soient réparés ou remplacés, s'assurer que l'atelier de réparation de carrosserie applique du produit antirouille à toutes les pièces, celles réparées ainsi que les neuves. Ceci pour éviter qu'elles ne rouillent.*

## ▼ **Entretien des parties métalliques brillantes**

- Utiliser un produit de nettoyage pour retirer le goudron et les insectes. Ne jamais utiliser de couteau ou autre outil.
- Pour protéger les surfaces des pièces métalliques brillantes contre la corrosion, appliquer de la cire ou un produit de protection pour chromes et frotter jusqu'à ce que la surface brille.
- En hiver ou dans les régions côtières, recouvrir les parties métalliques brillantes d'une couche plus épaisse de cire ou de produit de préservation. Si nécessaire, enduire ces parties de gelée de pétrole non corrosive ou de tout autre produit protecteur.

## Soins à apporter

### ATTENTION

*Ne pas utiliser de laine d'acier, de produits de nettoyage abrasifs ou de détergents puissants contenant des agents fortement alcalins ou caustiques sur les parties chromées ou en aluminium anodisé. Cela risque d'endommager la couche de protection et de provoquer une décoloration ou une détérioration de la finition.*

### ▼ Entretien du dessous de la carrosserie

Les produits chimiques et le calcium utilisés pour retirer la glace et la neige ainsi que les produits anti-poussière peuvent s'accumuler sur le dessous de la carrosserie. S'ils ne sont pas retirés, ils causeront une corrosion prématurée et la détérioration des pièces du dessous de la carrosserie, tel que les conduites d'alimentation, le châssis, le plancher et le système d'échappement, même si ces pièces sont recouvertes d'un produit antirouille.

Rincer le dessous de la carrosserie et des ailes avec de l'eau tiède ou froide à la fin de chaque hiver. Si possible, faire aussi cette opération une fois par mois.

Faire attention à ces endroits car il est difficile de voir la boue et la saleté qui s'y accumule. **Si la saleté accumulée est mouillée s'assurer de la retirer, sinon cela aura un effet contraire.**

Le bord inférieur des portières, les panneaux de bas de caisse et les poutres du châssis ont des trous d'évacuation d'eau qui doivent être gardés débouchés. L'eau qui s'y accumulerait fait rouiller le véhicule.

### PRUDENCE

**Sécher les freins qui sont devenus mouillés en conduisant lentement, en relâchant la pédale d'accélérateur et en appliquant légèrement les freins à plusieurs reprises jusqu'à ce que le freinage soit redevenu normal:**

*Le fait de conduire avec des freins mouillés est dangereux. Une distance d'arrêt plus longue ou le véhicule tirant d'un côté lors du freinage peut entraîner un accident grave. Une légère application des freins indiquera s'ils sont affectés par l'eau.*

### ▼ Entretien des roues en aluminium

Une couche protectrice est appliquée sur les roues en aluminium. Un entretien particulier est nécessaire pour protéger cette couche de finition.

### ATTENTION

*N'utiliser qu'un détergent doux. Avant d'utiliser un détergent, vérifier les ingrédients. Sinon, le produit pourrait décolorer ou tâcher les roues en aluminium.*



**REMARQUE**

- *Ne pas utiliser de nettoyant abrasif, de pâte à polir, de solvant ou de brosse métallique pour nettoyer les roues en aluminium. Ces moyens de nettoyage pourraient endommager la couche de finition.*
- *Toujours utiliser une éponge ou un chiffon doux pour nettoyer les roues. Bien rincer les roues à l'eau tiède ou froide. Pour empêcher la corrosion, s'assurer également de nettoyer les roues après avoir conduit sur des routes poussiéreuses ou recouvertes de sel d'épandage.*
- *Éviter de laver le véhicule dans un lave-auto automatique qui utilise des brosses de lavage à haute vitesse ou des brosses dures.*

**▼ Entretien des pièces en plastique**

- Lorsque'on nettoie les lentilles en plastique des feux, ne pas utiliser d'essence, de pétrole, d'alcool rectifié, de diluant pour peinture, de détergents très acides ou de détergents fortement alcalins. Sinon, ces produits chimiques pourraient décolorer ou endommager les surfaces, ce qui pourrait causer une perte importante de fonctionnalité. Si des pièces en plastique sont exposées par mégarde à l'un quelconque de ces produits chimiques, les rincer immédiatement à l'eau.
- Si des pièces en plastique telles que les pare-chocs sont exposés accidentellement à des produits chimiques ou à des liquides tels que de l'essence, de l'huile, du liquide de refroidissement du moteur ou du liquide de batterie, ceci pourrait causer une décoloration, des taches ou un écaillage de la peinture. Éliminer immédiatement de tels produits chimiques ou de tels liquides en essuyant avec un chiffon doux.
- Des stations de lavage de voitures avec de l'eau à température et pression élevées sont disponibles en fonction du type de dispositif de lavage de voiture à pression élevée. Si le bec de lavage de voiture est mis trop près du véhicule ou qu'il est dirigé vers une zone particulière pendant une durée prolongée, ceci risque de déformer les pièces en plastique ou d'endommager la peinture.
- Ne pas utiliser de cire contenant des composés (produit de lustrage). Sinon, la peinture pourrait être endommagée.
- En outre, ne pas utiliser d'outil électrique ou pneumatique pour appliquer la cire. Sinon, la chaleur de frottement produite pourrait déformer les pièces en plastique ou endommager la peinture.

## Entretien de l'habitacle

### ! PRUDENCE

#### **Ne pas pulvériser de l'eau dans l'habitacle du véhicule:**

*Il est dangereux de pulvériser de l'eau à l'intérieur de l'habitacle du véhicule, car des appareils électriques tels que l'équipement audio ou les interrupteurs pourraient être mouillés et provoquer des dysfonctionnements, voire déclencher un incendie.*

#### REMARQUE

- Ne pas frotter l'intérieur avec de l'alcool, de l'eau de javel ou des solvants organiques tels que du diluant, du benzène ou de l'essence. Autrement cela pourrait résulter en décoloration ou taches.
- Frotter énergiquement avec une brosse ou un chiffon dur peut aussi l'endommager.

Si l'intérieur du véhicule est sali par l'une des substances suivantes, l'essuyer immédiatement avec un chiffon doux.

Ne pas les nettoyer pourrait entraîner des décolorations, des tâches, des craquelures ou un écaillage du revêtement, rendant plus difficile un nettoyage ultérieur.

- Boisson ou parfum
- Graisse ou huile
- Salissure

### ▼ Entretien des ceintures de sécurité

1. Nettoyer les zones salies en les tamponnant délicatement avec un chiffon doux imbibé d'un produit nettoyant léger (environ 5%) dilué dans de l'eau.
2. Essuyer le détergent restant en utilisant un chiffon imbibé d'eau propre et bien essoré.
3. Avant de rétracter les ceintures de sécurité qui ont été retirées pour le nettoyage, bien les sécher et s'assurer qu'il ne reste aucune humidité dessus.

### ! PRUDENCE

#### **Si une ceinture de sécurité présente des signes d'effilochage ou d'abrasion, la faire remplacer par un concessionnaire agréé Mazda:**

*Si une ceinture de sécurité est utilisée dans un tel état, elle ne peut pas fonctionner à pleine capacité, risquant d'entraîner des blessures graves voire mortelles.*

#### **Utiliser un détergent léger pour nettoyer les salissures sur une ceinture de sécurité:**

*Si des solvants organiques sont utilisés pour le nettoyage des ceintures de sécurité ou que celles-ci sont tachées par de la saleté ou de l'eau de Javel, elles peuvent en être affaiblies et ne plus fonctionner à pleine capacité, risquant d'entraîner des blessures graves voire mortelles.*

**REMARQUE**

*Nettoyer consciencieusement les ceintures de sécurité si elles sont salies. Laisser les ceintures de sécurité dans cet état risque de rendre un nettoyage ultérieur plus difficile et pourrait affecter leur rétractation correcte.*

**▼ Entretien de la sellerie en vinyle**

Retirer la poussière et la boue de la sellerie en vinyle avec une brosse ou un aspirateur. Retirer les salissures de la sellerie en vinyle avec un nettoyeur pour sellerie en cuir et en vinyle.

**▼ Entretien de la sellerie**

1. Nettoyer les zones salies en les tamponnant délicatement avec un chiffon doux imbibé d'un produit nettoyant léger (environ 5%) dilué dans de l'eau.
2. Essuyer le détergent restant en utilisant un chiffon imbibé d'eau propre et bien essoré.

**▼ Entretien de la sellerie en cuir\***

1. Retirer la poussière et le sable à l'aspirateur.
2. Nettoyer la zone salie avec un chiffon doux et un nettoyeur spécial adapté, ou avec un chiffon doux trempé dans un détergent léger (environ 5 %) dilué avec de l'eau.
3. Essuyer le détergent restant en utilisant un chiffon imbibé d'eau propre et bien essoré.

4. Retirer l'humidité avec un chiffon doux et sec puis laisser sécher le cuir davantage dans une zone bien ventilée à l'ombre. Si le cuir a été mouillé par la pluie, éponger l'eau dès que possible et laisser sécher.

**REMARQUE**

- *Parce que le cuir véritable est un matériau naturel sa surface n'est pas régulière. Il peut y avoir dessus des cicatrices, des griffures et des rides.*
- *Il est recommandé de l'entretenir périodiquement environ deux fois par an pour maintenir sa qualité aussi longtemps que possible.*
- *Si la sellerie en cuir entre en contact avec l'une des substances suivantes, la nettoyer immédiatement. La laisser salie risque de provoquer une usure prématurée, des moisissures ou des tâches.*
  - *Sable ou boue*
  - *Substance grasseuse ou huileuse, comme par exemple de la crème pour les mains*
  - *Substance contenant de l'alcool, comme des cosmétiques ou des produits de coiffure*
- *Si la sellerie en cuir est mouillée, éponger rapidement l'eau avec un chiffon sec. L'humidité restante sur la surface peut provoquer des détériorations telles qu'un durcissement ou rétrécissement.*

## Soins à apporter

- *L'exposition aux rayons directs du soleil pendant de longues périodes peut entraîner une détérioration et un rétrécissement. Lors du stationnement de la voiture en plein soleil pendant de longues heures, créer de l'ombre à l'intérieur en utilisant des pare-soleils.*
- *Ne pas laisser des produits vinyles sur la sellerie en cuir sur de longues périodes. Ils pourraient affecter la qualité et la couleur du cuir. Si la température de la cabine devient très chaude, le vinyle peut alors se détériorer et adhérer ainsi au cuir véritable.*

### ▼ Entretien des pièces en plastique



*Ne pas utiliser d'agents de polissage. En fonction de la composition de ces produits, ils pourraient provoquer des décolorations, des taches, des craquelures ou des pelures sur le revêtement.*

### ▼ Entretien du haut du tableau de bord

1. Essuyer les zones salies avec un chiffon doux imbibé d'un produit nettoyant léger (environ 5%) dilué avec de l'eau.
2. Essuyer le détergent restant en utilisant un chiffon imbibé d'eau propre et bien essoré.

### ▼ Entretien des panneaux

Si un panneau est sali, l'essuyer avec un chiffon doux imprégné d'eau propre et bien essoré.

Si certains endroits nécessitent un nettoyage plus approfondi, suivez la procédure ci-dessous:

1. Essuyer les zones salies avec un chiffon doux imbibé d'un produit nettoyant léger (environ 5 %) dilué avec de l'eau.
2. Essuyer le détergent restant en utilisant un chiffon imbibé d'eau propre et bien essoré.

### **REMARQUE**

*Faire particulièrement attention en nettoyant les surfaces brillantes des panneaux et les parties métalliques telles que les plaques, car elles peuvent facilement être égratignées.*

### ▼ Entretien de l'affichage de conduite active\*

La protection antipoussières possède un revêtement. Lors du nettoyage, ne pas utiliser un chiffon rêche ou à surface rugueuse, ou de détergent. En outre, si un solvant chimique tombe sur l'affichage de conduite active, l'essuyer immédiatement. La protection antipoussières pourrait être endommagée et le revêtement de surface pourrait être rayé. Utiliser un chiffon fin, doux comme ceux utilisés pour le nettoyage des lunettes de vue.

### **REMARQUE**

*Il est recommandé d'utiliser de l'air comprimé pour nettoyer la protection antipoussières.*

### ▼ Nettoyage des vitres de l'habitacle

Si les surfaces intérieures des vitres du véhicule sont sales, recouvertes d'une pellicule de graisse, d'huile ou de cire, les laver avec un produit de nettoyage pour vitres. Suivre les instructions fournies avec le produit.

#### ATTENTION

- *Ne pas gratter ou griffer l'intérieur du verre de la vitre. Cela pourrait endommager les filaments thermiques et les lignes d'antenne.*
- *Lors du nettoyage de l'intérieur du verre de la vitre, utiliser un chiffon doux imprégné d'eau tiède pour essuyer doucement les filaments thermiques et les lignes d'antenne.*  
*L'utilisation de produits de nettoyage pour verre pourrait endommager les filaments thermiques et les lignes d'antenne.*

### ▼ Nettoyage des tapis de plancher

Le nettoyage des tapis de plancher en caoutchouc peut être fait à l'aide de savon doux et d'eau uniquement.

#### PRUDENCE

***Ne pas utiliser des nettoyeurs pour le caoutchouc comme un nettoyeur ou un lustrant pour les pneus pour nettoyer les tapis de plancher en caoutchouc:***

*Les tapis de plancher seront glissants s'ils sont nettoyés avec des produits nettoyeurs pour caoutchouc.*

*Cela peut entraîner un accident lorsqu'on enfonce la pédale d'accélérateur ou de frein ou pour entrer dans le véhicule ou en ressortir.*

Après avoir retiré les tapis de plancher pour le nettoyage, toujours bien les réinstaller (page 3-57).

# NOTES

Informations utiles sur ce qu'il faut faire si un problème provient du véhicule.

<b>Stationnement en cas d'urgence.....</b>	<b>7-2</b>	<b>Voyants/témoins et carillons</b>	
Stationnement en cas		<b>d'alarme.....</b>	<b>7-31</b>
d'urgence.....	7-2	Si un voyant s'allume ou	
<b>Pneu à plat.....</b>	<b>7-3</b>	clignote.....	7-31
Rangement de la roue de secours et		Un message s'affiche dans	
des outils.....	7-3	l'affichage.....	7-48
Changement de roue.....	7-9	Message indiqué dans l'affichage	
<b>La batterie est faible.....</b>	<b>7-21</b>	multi-informations* .....	7-50
Démarrage avec batterie de		Le carillon d'alarme est	
secours.....	7-21	activé.....	7-52
<b>Démarrage d'urgence.....</b>	<b>7-24</b>	<b>Lorsqu'il n'est pas possible d'ouvrir le</b>	
Démarrage d'un moteur noyé.....	7-24	<b>hayon.....</b>	<b>7-58</b>
Démarrage en poussant.....	7-24	Lorsqu'il n'est pas possible d'ouvrir	
<b>Surchauffe.....</b>	<b>7-25</b>	le hayon.....	7-58
Surchauffe.....	7-25	<b>L'affichage de conduite active ne</b>	
<b>Remorquage d'urgence.....</b>	<b>7-27</b>	<b>fonctionne pas* .....</b>	<b>7-59</b>
Description du remorquage.....	7-27	Si l'affichage de conduite active ne	
Crochets de remorquage		fonctionne pas.....	7-59
(Mexique).....	7-28		

## Stationnement en cas d'urgence

---

### Stationnement en cas d'urgence

Les feux de détresse doivent toujours être utilisés lorsqu'on effectue un arrêt d'urgence du véhicule sur la chaussée ou à proximité de celle-ci.

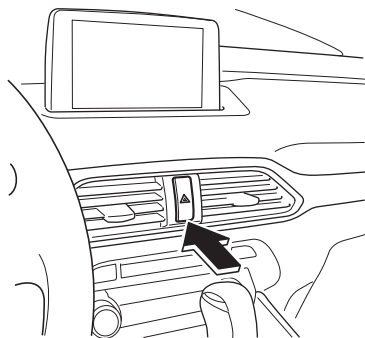

Les feux de détresse doivent toujours être utilisés lorsque l'on s'arrête sur ou près d'une route.



Appuyer sur l'interrupteur de feux de détresse et tous les clignotants clignoteront. Les témoins des feux de détresse s'allument simultanément sur le tableau de bord.

#### **REMARQUE**

*· Les clignotants ne fonctionnent pas lorsque les feux de détresse sont utilisés.*

*· Vérifier les règlements locaux concernant l'utilisation des feux de détresse lors du remorquage du véhicule afin de s'assurer que ceci ne constitue pas une infraction.*



## Rangement de la roue de secours et des outils

La roue de secours et les outils sont rangés aux endroits indiqués sur l'illustration.

### Avec haut-parleur de basses

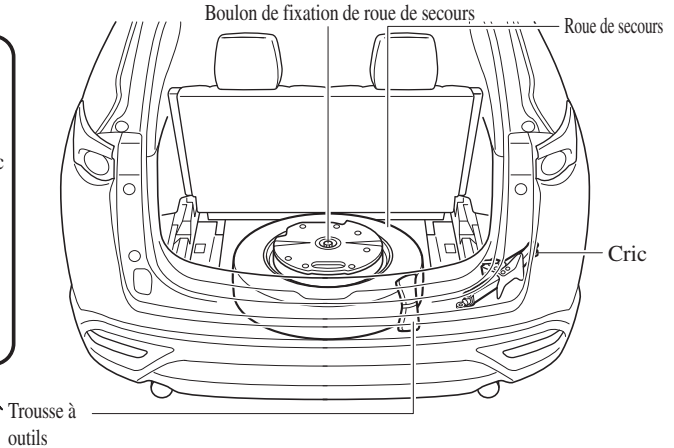
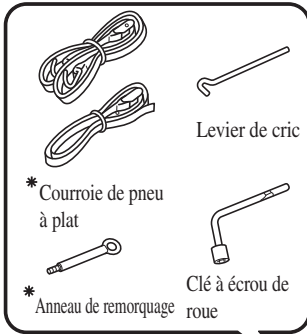

### Sans haut-parleur de basses

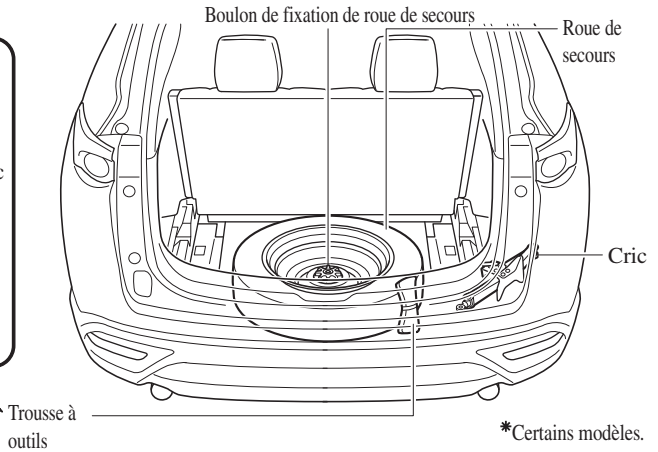
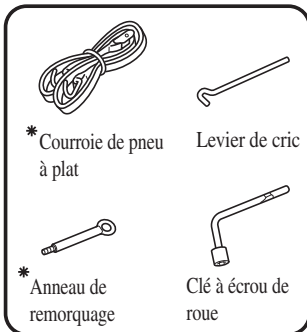

# Pneu à plat

## ▼ Cric

### Pour retirer le cric

1. Placer les dossiers des sièges de la troisième rangée dans leur position de route.
2. Relever le panneau du compartiment à bagages.

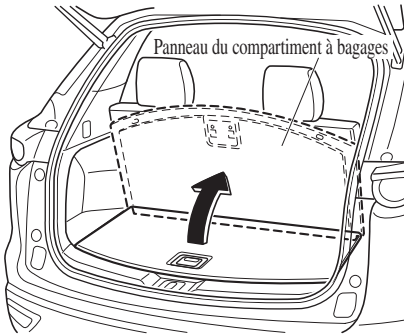

3. Relever légèrement le panneau du compartiment à bagages tout en le tirant vers soi, puis insérer le bord inférieur dans les supports.

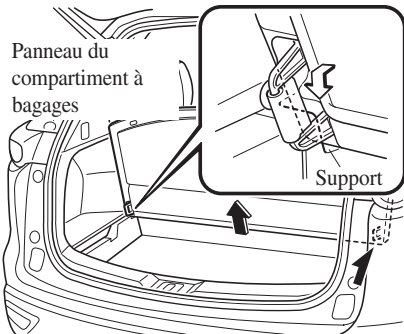

4. **(Véhicules avec tapis de compartiment à bagages)**  
Ranger le tapis du compartiment à bagages entre les dossiers des sièges de la troisième rangée et le panneau du compartiment à bagages.

1. Relever le tapis du compartiment à bagages.

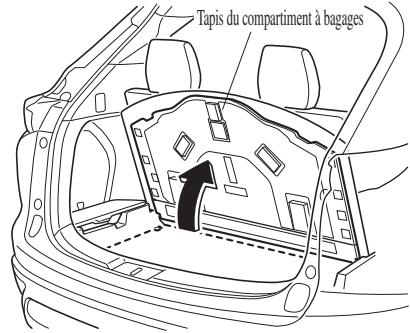

2. Retirer le tapis du compartiment à bagages.
3. Insérer le tapis du compartiment à bagages entre le panneau du compartiment à bagages et les dossiers de la troisième rangée de sièges.

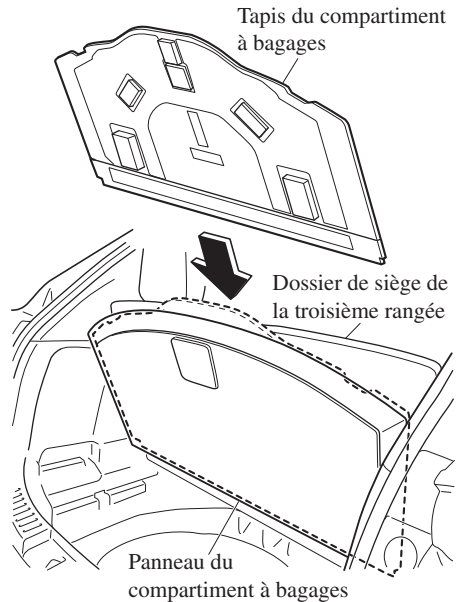

**REMARQUE**

*En insérant le tapis du compartiment à bagages, soutenir le panneau du compartiment à bagages d'une main de façon à ce qu'il ne se détache pas des supports.*

5. Retirer le cache sur le côté droit.

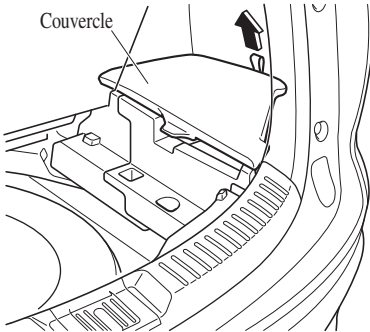

6. Retirer le compartiment inférieur de compartiment à bagages.

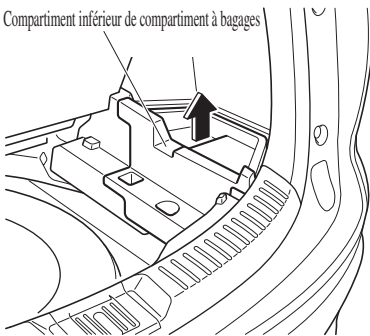

7. Tourner le boulon à oreilles et la vis du cric dans le sens contraire des aiguilles d'une montre.

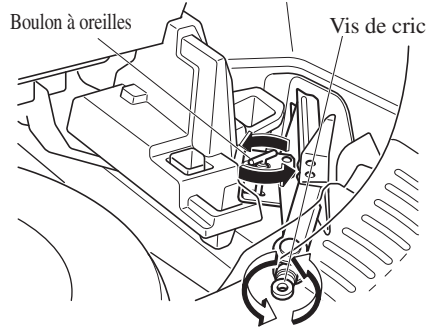

**Pour fixer le cric**

1. Insérer le boulon à oreilles dans le cric en orientant la vis du cric vers l'arrière, et tourner le boulon à oreilles dans le sens des aiguilles d'une montre pour le serrer provisoirement.
2. Serrer la vis du cric dans le sens des aiguilles d'une montre.

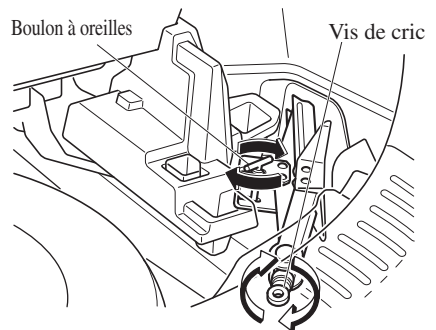

3. Tourner le boulon à oreilles bien à fond pour fixer le cric.

## Pneu à plat

### REMARQUE

*Si le cric n'est pas complètement fixé, il risquerait de cliqueter pendant la conduite. Veiller à ce que la vis du cric soit suffisamment serrée.*

### Entretien

- Garder le cric propre.
- S'assurer que les pièces mobiles sont propres et exemptes de rouille.
- S'assurer que le filetage de la vis est correctement lubrifié.

### ▼ Roue de secours

Ce véhicule Mazda est équipé d'une roue de secours à usage temporaire.

La roue de secours à usage temporaire est plus légère qu'une roue conventionnelle, elle est conçue pour être utilisée pendant de TRÈS courtes périodes uniquement. Ne JAMAIS utiliser la roue de secours sur de longs trajets ou pendant longtemps.

### ! PRUDENCE

**Ne pas installer la roue de secours temporaire sur les roues avant (roues motrices):**

*Il est dangereux de conduire avec une roue de secours temporaire sur l'une des roues motrices avant. La maniabilité en sera affectée. Vous pouvez perdre le contrôle du véhicule, tout particulièrement sur glace ou neige, et avoir un accident. Changer une roue conventionnelle de l'essieu avant et installer la roue de secours temporaire sur l'essieu arrière.*

### ! ATTENTION

- L'utilisation d'une roue de secours à usage temporaire peut diminuer la stabilité de conduite en comparaison de celle d'une roue conventionnelle. Conduire prudemment.
- Pour éviter d'endommager la roue de secours à usage temporaire ou le véhicule, respecter les précautions suivantes:
  - Ne pas dépasser 80 km/h (50 mi/h).
  - Ne pas passer sur des obstacles. Ne pas entrer dans un lave-auto automatique. Le diamètre de cette roue étant plus petit que celui d'une roue conventionnelle, la garde au sol est donc réduite.
  - Ne pas utiliser de chaîne sur cette roue, car elle ne s'ajustera pas correctement.
  - Ne pas utiliser cette roue de secours à usage temporaire sur un autre véhicule, elle a été conçue pour ce véhicule Mazda exclusivement.
  - N'utiliser qu'une roue de secours temporaire à la fois sur le véhicule.

### Pour retirer la roue de secours

### REMARQUE

**(Véhicules avec haut-parleur de basses)**  
*Le haut-parleur de basses n'étant pas opérationnel lorsque son connecteur est débranché, il n'émet aucun son.*

1. Placer les dossiers des sièges de la troisième rangée dans leur position de route.

2. Relever le panneau du compartiment à bagages.

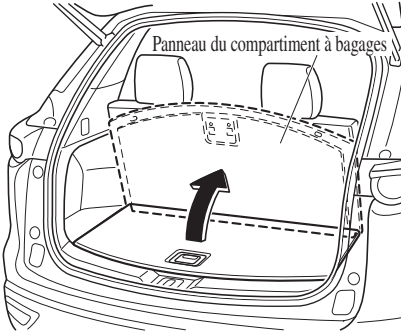

3. Relever légèrement le panneau du compartiment à bagages tout en le tirant vers soi, puis insérer le bord inférieur dans les supports.

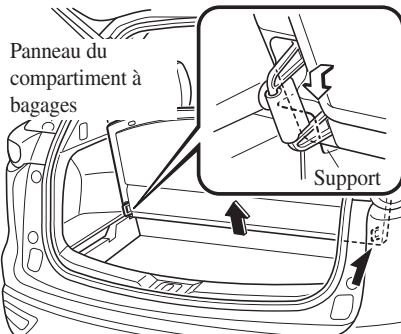

4. **(Véhicules avec tapis de compartiment à bagages)**  
Ranger le tapis du compartiment à bagages entre les dossiers des sièges de la troisième rangée et le panneau du compartiment à bagages.

1. Relever le tapis du compartiment à bagages.

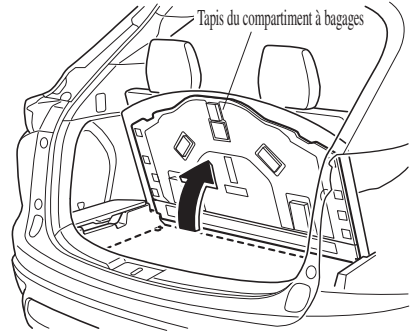

2. Retirer le tapis du compartiment à bagages.
3. Insérer le tapis du compartiment à bagages entre le panneau du compartiment à bagages et les dossiers de la troisième rangée de sièges.

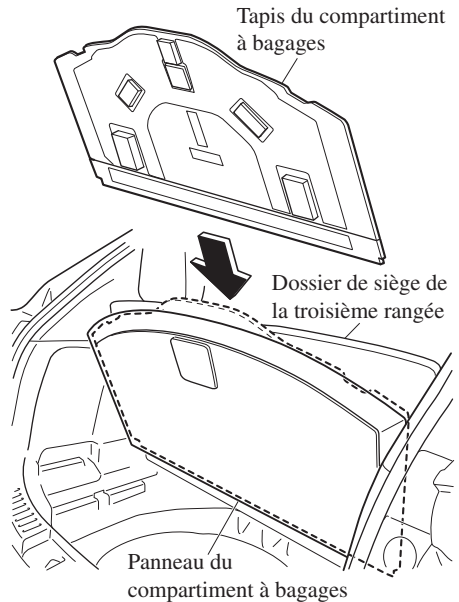

## Pneu à plat

### REMARQUE

En insérant le tapis du compartiment à bagages, soutenir le panneau du compartiment à bagages d'une main de façon à ce qu'il ne se détache pas des supports.

- Retirer la trousse à outils.
- (Véhicules avec haut-parleur de basses)**

Débrancher le connecteur du haut-parleur de basses.

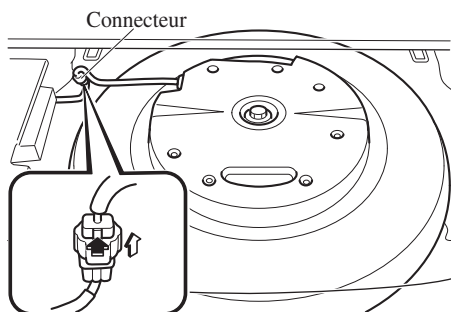

- (Véhicules avec haut-parleur de basses)**

Tourner le boulon de fixation dans le sens inverse des aiguilles d'une montre et retirer le haut-parleur de basses et la roue de secours.

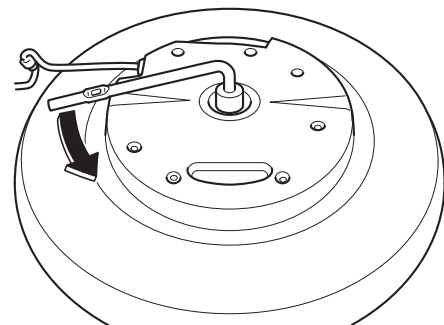

### (Véhicules sans haut-parleur de basses)

Tourner le boulon de fixation dans le sens inverse des aiguilles d'une montre et retirer la roue de secours.

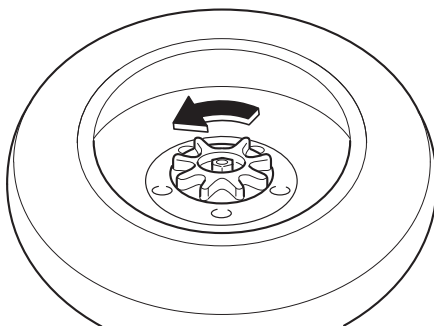

### Pour fixer la roue de secours

Ranger la roue de secours en procédant dans l'ordre inverse des opérations de dépose. Une fois le rangement effectué, s'assurer que la roue de secours est bien rangée.



### (Véhicules avec haut-parleur de basses)

- Placer fermement le haut-parleur de basses dans sa position correcte. Si le haut-parleur de basses n'est pas installé dans sa position correcte, il pourrait se déplacer lorsque le véhicule est en mouvement, ce qui risquerait d'endommager le haut-parleur et le faisceau de câblage.

➤ Ranger la trousse à outils sur le côté droit du véhicule. Si la trousse à outils est rangée sur le côté gauche du véhicule, elle pourrait se déplacer lorsque le véhicule est en mouvement, ce qui pourrait endommager le faisceau de câblage.

Se référer à *Rangement de la roue de secours et des outils* à la page 7-3.

## Changement de roue

### **REMARQUE**

*Si les symptômes suivants sont ressentis pendant la conduite, cela peut indiquer un pneu crevé.*

- La direction devient lourde.
- Le véhicule se met à vibrer excessivement.
- Le véhicule tire d'un côté.

Si l'on a un pneu crevé, conduire le véhicule lentement jusqu'à un endroit de niveau, aussi éloigné que possible du trafic, pour changer la roue.

S'arrêter sur l'accotement ou sur une route où il y a du trafic est dangereux.

### **PRUDENCE**

#### **Bien vous assurer de suivre les directives pour changer un pneu:**

*Le changement de roue est dangereux s'il n'est pas fait correctement. Le véhicule peut glisser du cric et causer des blessures. Personne ne doit placer une partie du corps sous un véhicule qui est soutenu par un vérin.*

#### **Ne jamais laisser quelqu'un dans un véhicule supporté par le cric:**

*Le fait de permettre à quelqu'un de rester dans un véhicule supporté par le cric est dangereux. L'occupant peut faire tomber le véhicule causant de graves blessures.*

### **REMARQUE**

*S'assurer que le cric soit bien lubrifié avant de l'utiliser.*

## Pneu à plat

1. Garer le véhicule sur une surface ferme et horizontale, dans un endroit éloigné du trafic, puis appliquer fermement le frein de stationnement.
2. Passer en position de stationnement (P) et arrêter le moteur.
3. Allumer les feux de détresse.
4. Faire descendre les passagers du véhicule et les faire attendre dans un endroit éloigné du véhicule et du trafic.
5. Retirer les bagages, le cric, les outils et la roue de secours (page 7-3).
6. Bloquer la roue diagonalement opposée à la roue à changer. Pour bloquer une roue, placer des cales à l'avant et à l'arrière de la roue.

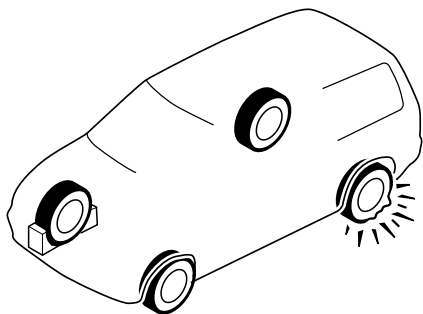

### REMARQUE

*Pour caler une roue, utiliser une pierre ou un morceau de bois assez grand si possible pour bloquer la roue.*

### ▼ Retrait d'un pneu à plat



***Lorsque le véhicule est monté sur un cric, toujours placer le levier sélecteur sur P, serrer le frein de stationnement et placer des cales de roue à la position diagonalement opposée au cric :***

*Changer un pneu à plat sans utiliser de cales de roue est dangereux parce que le véhicule peut bouger et tomber du cric même avec le levier sélecteur en position P, ce qui pourrait provoquer un accident.*

1. Desserrer chaque écrou de roue en les tournant d'un tour dans le sens contraire des aiguilles d'une montre, mais ne pas les retirer jusqu'à ce que la roue soit soulevée du sol.

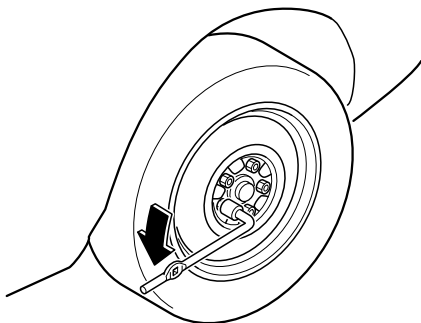

2. Ne jamais placer le cric au sol.



3. Tourner la vis du cric dans le sens indiqué sur la figure et ajuster la tête du cric pour soit proche de la position de levage.

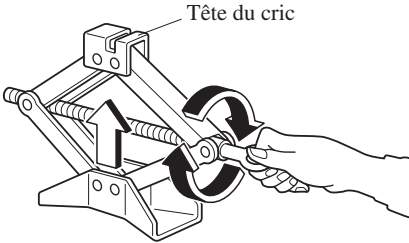

4. Régler le cric sur la position de levage la plus proche de la roue à retirer.

**(Mise en place du cric sous l'avant du véhicule)**

Aligner la rainure sur le dessus du cric à un angle droit par rapport à la position prévue par les encoches de guidage, au plus proche de l'avant du véhicule.

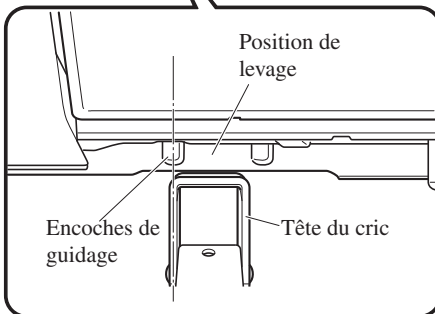
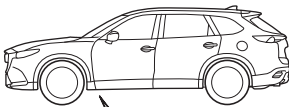

**REMARQUE**

*Toujours placer le cric dans la position prévue illustrée sur la figure.*

**(Mise en place du cric sous l'arrière du véhicule)**

Aligner la rainure sur le dessus du cric à un angle droit par rapport à la position prévue par les encoches de guidage.

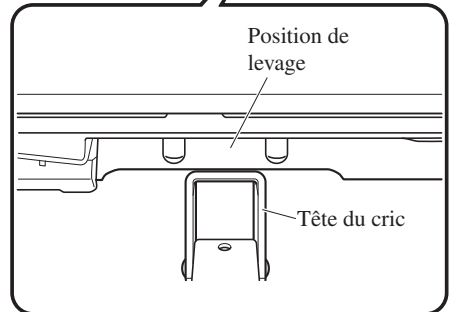

## Pneu à plat

- Continuer à soulever progressivement la tête du cric en faisant tourner la vis avec votre main jusqu'à ce que la tête du cric soit insérée dans la position de levage.

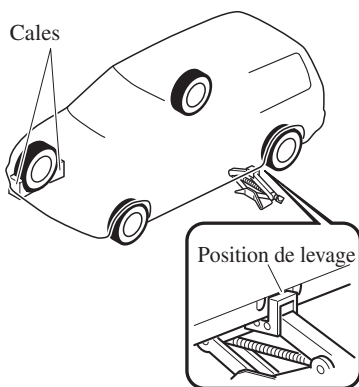

### **! PRUDENCE**

***N'utiliser que les positions de levage avant et arrière recommandées dans ce manuel:***

*Le fait d'essayer de soulever le véhicule en utilisant des positions de levage autres que celles recommandées dans ce manuel est dangereux. Le véhicule peut glisser du cric et gravement blesser ou même tuer quelqu'un. N'utiliser que les positions de levage avant et arrière recommandées dans ce manuel.*

***Ne pas soulever le véhicule dans une autre position que celle qui est prévue et ne pas placer d'objet sur ou sous le cric:***

*Il est dangereux de soulever le véhicule dans une autre position que celle qui est prévue ou de placer des objets sur ou sous le cric, car cela pourrait déformer la carrosserie du véhicule ou celui-ci pourrait se détacher du cric et entraîner un accident.*

***N'utiliser que le cric fourni avec ce véhicule Mazda:***

*L'utilisation d'un cric non conçu pour ce véhicule Mazda est dangereux. Le véhicule peut glisser du cric et causer de graves blessures.*

***Ne jamais placer d'objets sous le cric:***

*Le fait de soulever le véhicule avec un objet placé sous le cric est dangereux. Le cric risque de glisser et quelqu'un risque d'être gravement blessé par le cric ou le véhicule lorsqu'il tombe.*

### **REMARQUE**

*Lors du levage de la tête du cric en position de levage et de l'alignement de la rainure de la tête du cric sur le rail sous la carrosserie du véhicule, le haut de la tête du cric entre en contact avec le dessous de la carrosserie du véhicule sans que le rail n'entre en contact avec le bas de la rainure.*

6. Insérer le levier de cric et fixer la clé à écrou de roue sur le cric.

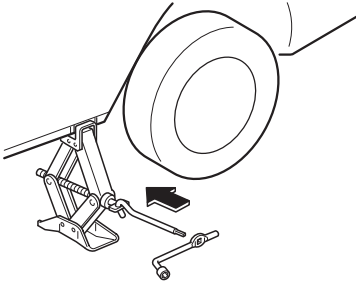

7. Tourner la manivelle du cric dans le sens des aiguilles d'une montre pour soulever le véhicule juste assez pour que la roue de secours puisse être installée. Avant de retirer les écrous de roue s'assurer que le véhicule est bien stable et ne risque pas de glisser ou de se déplacer.

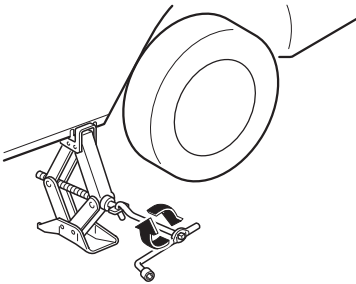

**⚠ PRUDENCE**

**Ne pas soulever le véhicule au-dessus de la hauteur nécessaire:**

*Il est dangereux de soulever le véhicule au-dessus de la hauteur nécessaire, car cela pourrait déstabiliser le véhicule et entraîner un accident.*

**Ne pas démarrer le moteur ou secouer le véhicule lorsqu'on le soulève:**

*Il est dangereux de démarrer le moteur ou de secouer le véhicule, car cela pourrait détacher le véhicule du cric et entraîner un accident.*

**Ne jamais s'aventurer en dessous du véhicule lorsqu'on le soulève:**

*Il est dangereux de s'aventurer sous le véhicule lorsqu'on le soulève, car cela pourrait entraîner des blessures graves, voire mortelles si le véhicule se détachait du cric.*

8. Retirer les écrous de roue en les tournant dans le sens contraire des aiguilles d'une montre; puis retirer la roue et l'enjoliveur central.

**▼ Écrous de roue antivol**

Si votre Mazda est équipé des écrous de roue antivol en option, une clé spéciale doit être utilisée pour déverrouiller l'écrou de blocage de chaque roue. La clé est rangée dans la boîte à gants, l'espace de rangement de la console centrale, l'espace de rangement ou le coffre. Enregistrer la clé et les écrous de roue auprès du fabricant en remplissant la carte d'enregistrement et en l'envoyant par courrier à l'aide de l'enveloppe d'accompagnement. En cas de perte de la clé, consulter un concessionnaire agréé Mazda ou utiliser le bon de commande du fabricant pour commander une nouvelle clé.

## Pneu à plat

Les écrous de roue antivol ne peuvent pas être installés sur une roue de secours en acier. Lors de l'installation d'une roue de secours à usage temporaire, utiliser l'un des écrous de roue d'origine à la place de l'écrou de blocage de roue. Les écrous de roue d'origine sont rangés à l'intérieur de votre Mazda.

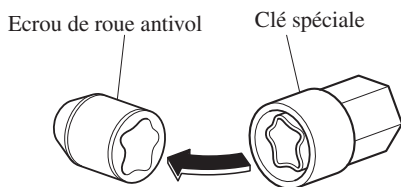

### Pour retirer l'écrou antivol

1. Obtenir la clé spéciale de l'écrou de roue antivol.
2. Placer la clé spéciale sur l'écrou de roue antivol, et assurez-vous de bien la maintenir perpendiculairement sur celui-ci. Si la clé est maintenue à un angle, cela risque d'endommager la clé et l'écrou. Ne pas utiliser d'outil à air comprimé.
3. Placer la clé à écrou de roue sur la clé spéciale et appliquer une pression. Tourner la clé dans le sens contraire des aiguilles d'une montre pour retirer l'écrou.

### Pour installer l'écrou de roue antivol

1. Placer la clé spéciale sur l'écrou, et assurez-vous de bien la maintenir perpendiculairement sur celui-ci. Si la clé est maintenue à un angle, cela risque d'endommager la clé et l'écrou. Ne pas utiliser d'outil à air comprimé.
2. Placer la clé à écrou de roue sur la clé spéciale, appliquer une pression et tourner la clé dans le sens des aiguilles d'une montre.

Couple de serrage des écrous	
N·m (kgf·m, ft·lbf)	108—147 (12—14, 80—108)

## ▼ Installation de la roue de secours

### REMARQUE

Le nombre et la forme des courroies de pneu à plat varient en fonction des caractéristiques du véhicule.

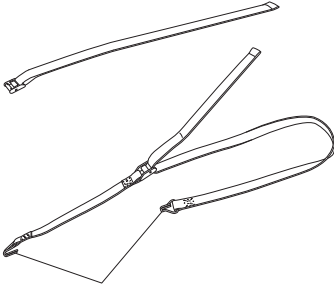

Attaches de courroie

- Les courroies de pneu à plat avec agrafes servent à sécuriser un pneu crevé.
- Les courroies de pneu à plat sans agrafes servent à sécuriser le haut-parleur de basses.

1. Retirer toute saleté des surfaces de montage de la roue et du moyeu, et des écrous de roue, à l'aide d'un chiffon.

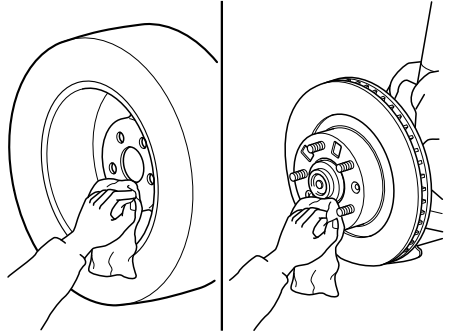

### PRUDENCE

**S'assurer que les surfaces de montage de la roue et du moyeu, et les écrous de roue sont propres avant de changer ou de remplacer les roues:**

Lors du changement ou du remplacement de roue, le fait de ne pas retirer la saleté des surfaces de montage de la roue et du moyeu, et des écrous de roue est dangereux. Les écrous de roue peuvent se desserrer lors de la conduite et la roue peut se détacher du moyeu, causant un accident.

2. Placer la roue de secours.

## Pneu à plat

3. Installer les écrous de roue avec le côté en biseau vers l'intérieur; les serrer à la main.

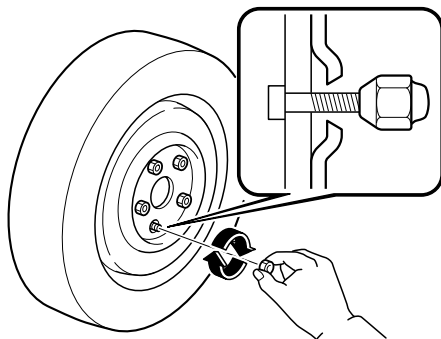

### PRUDENCE

**Ne pas appliquer d'huile ou de graisse aux boulons des écrous de roue et ne pas serrer les écrous de roue à un couple dépassant celui spécifié:**

*Le fait d'appliquer de l'huile ou de la graisse aux boulons des écrous de roue est dangereux. Les écrous de roue peuvent se desserrer lors de la conduite et la roue peut se détacher du moyeu, causant un accident. De plus, les écrous de roue risquent de s'endommager s'ils sont trop serrés.*

4. Tourner la clé à écrou de roue dans le sens contraire des aiguilles d'une montre et abaisser le véhicule.

5. Utiliser la clé à écrou de roue pour serrer les écrous de roue dans l'ordre indiqué.

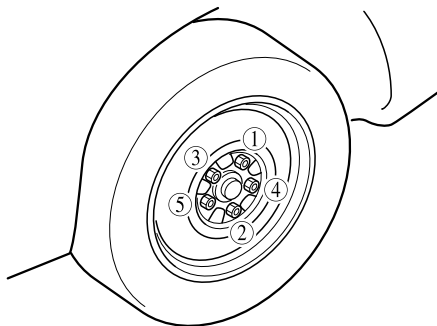

Si l'on n'est pas certain du serrage des écrous de roue, les faire vérifier par un concessionnaire agréé Mazda.

Couple de serrage des écrous	
N·m (kgf·m, ft·lbf)	108—147 (12—14, 80—108)

### PRUDENCE

**Toujours serrer les écrous de roue correctement:**

*Des écrous de roue incorrectement serrés ou desserrés sont dangereux. La roue peut ne pas tourner droit ou se détacher. Ceci peut faire perdre le contrôle du véhicule et causer un grave accident.*

**S'assurer d'installer les écrous que l'on a retirés ou de les remplacer par des écrous à pas métrique identiques:**

Les boulons et écrous de roue de ce véhicule Mazda sont à pas métrique, l'utilisation d'un écrou à pas non métrique sur un boulon à pas métrique est dangereuse. Un écrou non métrique monté sur un boulon métrique ne fixera pas la roue et endommagera le boulon, ceci peut faire que la roue se détache et causer un accident.

**6. (Véhicules avec haut-parleur de basses)**

Sécuriser le haut-parleur de basses au pneu à plat en utilisant une courroie de pneu à plat.

1. Passer la courroie de pneu à plat à travers la roue du pneu crevé.

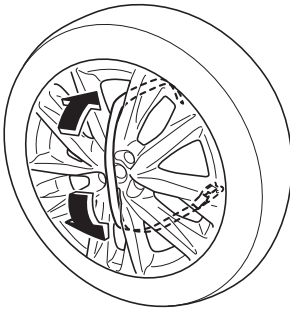

2. Installer le haut-parleur de basses contre le pneu crevé.

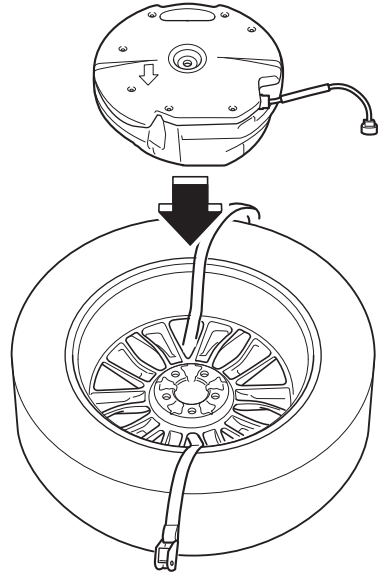

3. Passer la courroie de pneu à plat à travers la boucle.

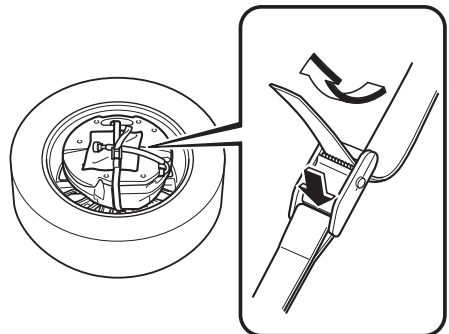

## Pneu à plat

4. Tirer l'extrémité de la courroie de pneu à plat et sécuriser le haut-parleur de basses et le faisceau de câblage au pneu crevé.

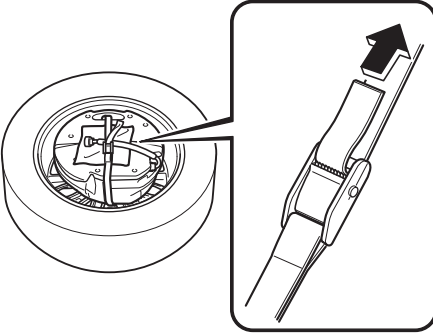

### ATTENTION

*En tirant sur la courroie de pneu à plat, veiller à protéger la boucle avec un tissu. Si la boucle entre en contact direct avec le haut-parleur de basses, celui-ci pourrait être endommagé.*

7. **(Véhicules à l'exception du Mexique)**

Sécuriser le pneu crevé dans le compartiment à bagages en utilisant une courroie de pneu à plat.

1. Tirer les courroies de pneu à plat hors de la boucle pour les diviser en deux courroies.

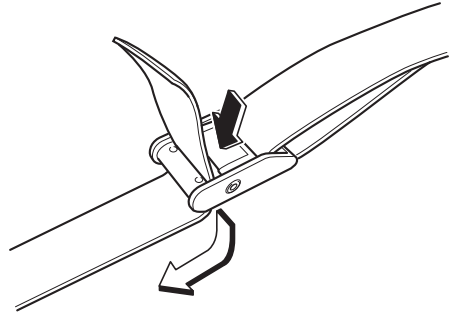

2. Accrocher les agrafes des courroies de pneu à plat aux crochets situés sous la troisième rangée de siège.

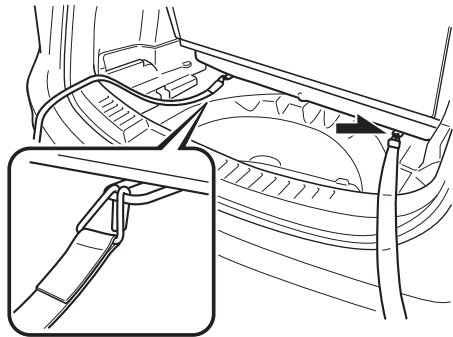



3. Placer le pneu crevé dans le compartiment à bagages de façon à ce qu'il repose contre le panneau du compartiment.

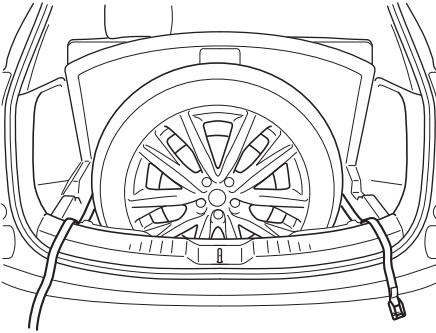

4. Passer les courroies de pneu à plat à travers la roue du pneu crevé.

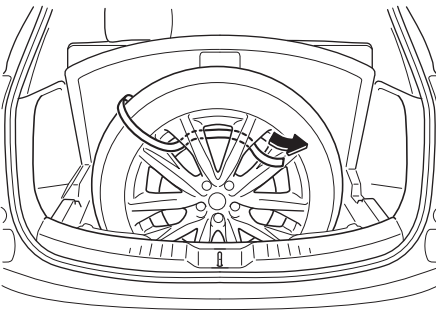

5. Passer les courroies de pneu à plat à travers la boucle.

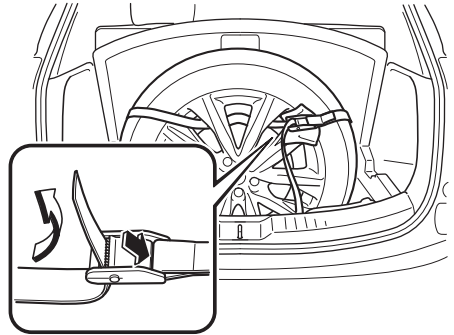

6. Tout en appuyant le pneu crevé contre la troisième rangée de sièges, tirer sur l'extrémité des courroies de pneu à plat et sécuriser le pneu crevé.

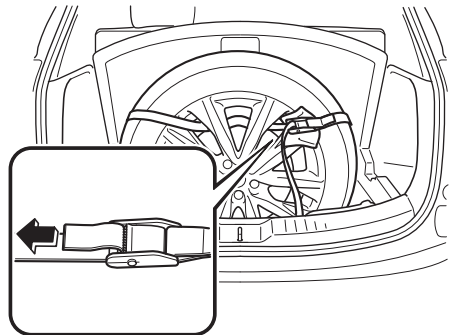

**⚠ ATTENTION**

*En tirant sur les courroies de plat, veiller à protéger la boucle avec un tissu. Si la boucle entre en contact direct avec la roue en aluminium, celle-ci pourrait être endommagée.*

## Pneu à plat

### 8. (Véhicules pour le Mexique)

Placer le pneu crevé dans le compartiment à bagages de façon à ce qu'il repose contre le panneau du compartiment.

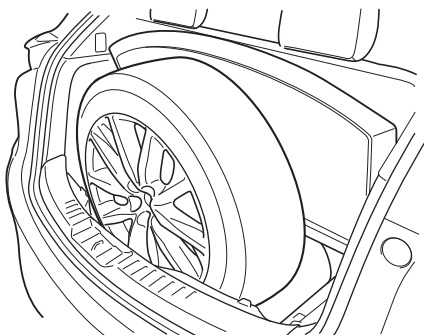

### **ATTENTION**

*Placer un tissu entre le pneu crevé et la garniture du véhicule. Si le pneu crevé entre en contact direct avec la garniture du véhicule, celle-ci pourrait être endommagée.*

9. Fermer lentement le hayon tout en s'assurant que la garniture du hayon n'entre pas en contact avec le pneu crevé.

### **REMARQUE**

*Si la garniture du hayon entre en contact avec le pneu crevé, ajuster la position du pneu.*

10. S'assurer que le hayon se ferme correctement.

11. Vérifier la pression de gonflage des pneus.

Se référer au tableau de gonflage des pneus à la page 9-7.

12. Réparer le pneu crevé ou remplacer la roue de secours dès que possible.

### **PRUDENCE**

#### **Ne pas conduire avec un pneu dont la pression de gonflage est incorrecte:**

*Le fait de conduire avec des pneus gonflés à une pression incorrecte est dangereux.*

*Des pneus gonflés à une pression incorrecte peuvent affecter la conduite et entraîner un accident. Lorsque la pression de gonflage des roues conventionnelles est vérifiée, vérifier aussi la pression de gonflage de la roue de secours.*

#### **REMARQUE**

*Pour éviter que le cric et la trousse à outils ne fassent du bruit, les ranger correctement.*

## Démarrage avec batterie de secours

Le démarrage avec une batterie de secours est dangereux s'il n'est pas fait correctement. Suivre prudemment les instructions suivantes. Si vous n'êtes pas sûr de comment réaliser un démarrage avec une batterie de secours, adressez-vous à un mécanicien compétent.

### **PRUDENCE**



#### **Suivre ces précautions soigneusement :**

*Pour une manipulation sûre et correcte de la batterie, lire soigneusement les précautions suivantes avant d'utiliser ou inspecter la batterie.*



**Garder les flammes et les étincelles à bonne distance des cellules ouvertes de la batterie, ne pas laisser des outils en métal entrer en contact avec la borne positive (+) ou négative (-) de la batterie quand vous travaillez près de celle-ci. Ne pas laisser la borne positive (+) entrer en contact avec la carrosserie du véhicule:**

*Des flammes ou des étincelles près de cellules ouvertes de la batterie sont dangereuses. L'hydrogène, qui est produit lors du fonctionnement normal de la batterie, peut s'enflammer et faire exploser la batterie. Une batterie qui explose peut causer de graves brûlures et blessures. Garder toutes les flammes y compris les cigarettes et les étincelles éloignées des cellules ouvertes de la batterie.*



**Garder les flammes et étincelles éloignées des cellules ouvertes de la batterie car de l'hydrogène est produit à partir des cellules ouvertes de la batterie pendant le chargement de la batterie ou l'ajout de liquide de batterie :**

*Des flammes ou des étincelles près de cellules ouvertes de la batterie sont dangereuses. L'hydrogène, qui est produit lors du fonctionnement normal de la batterie, peut s'enflammer et faire exploser la batterie. Une batterie qui explose peut causer de graves brûlures et blessures. Garder toutes les flammes y compris les cigarettes et les étincelles éloignées des cellules ouvertes de la batterie.*

**Ne pas connecter de batterie de secours à une batterie gelée ou à une batterie dont le niveau est bas:**

*Le fait de connecter une batterie de secours à une batterie gelée ou à une batterie dont le niveau d'électrolyte est bas, est dangereux. Elle risque de se fissurer ou d'exploser, et de causer de graves blessures.*

## La batterie est faible

---

### **Raccorder le câble négatif à un point de masse approprié éloigné de la batterie:**

Le fait de brancher l'extrémité du deuxième câble de démarrage à la borne négative (–) de la batterie déchargée est dangereux.

Une étincelle pourrait faire exploser le gaz se trouvant autour de la batterie et causer de graves blessures.

### **Acheminer les câbles de batterie à l'écart des pièces mobiles:**

Le fait de connecter un câble de secours près de ou à une composante qui se déplace (ventilateurs de refroidissement, courroies) est dangereux. Le câble peut être heurté lorsque le moteur démarre et causer de graves blessures.



N'utiliser qu'un dispositif de secours de 12 V. L'utilisation d'une alimentation de 24 V (deux batteries de 12 V connectées en série ou un générateur de 24 V) peut causer des dommages graves au moteur 12 V du démarreur, au système d'allumage et aux autres pièces du circuit électrique.

1. Déplacer le véhicule dépanneur de façon à ce que sa batterie soit aussi près que possible de la batterie de votre véhicule.
2. Veiller à ce que l'alimentation, par exemple pour les phares et le climatiseur, soit coupée.
3. Retirer le cache de la batterie.

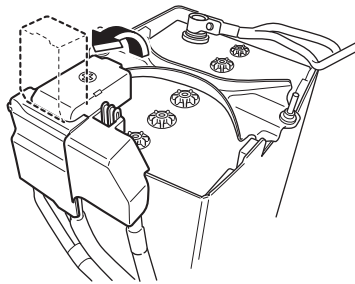

4. Couper le moteur du véhicule dépanneur et brancher les câbles de démarrage dans l'ordre suivant.

Veiller à ce que les câbles de démarrage soient solidement branchés de façon à ce qu'ils ne se débranchent pas en raison des vibrations du moteur.

#### **1er câble**

- ① Borne positive (+) sur la batterie déchargée
- ② Borne positive (+) sur la batterie du véhicule de secours

#### **2e câble**

## La batterie est faible

③ Borne négative (-) sur la batterie du véhicule de secours

④ Emplacement indiqué sur l'illustration (ne pas connecter à la borne négative (-) de la batterie)

Brancher les câbles dans l'ordre numérique et les débrancher dans l'ordre contraire.

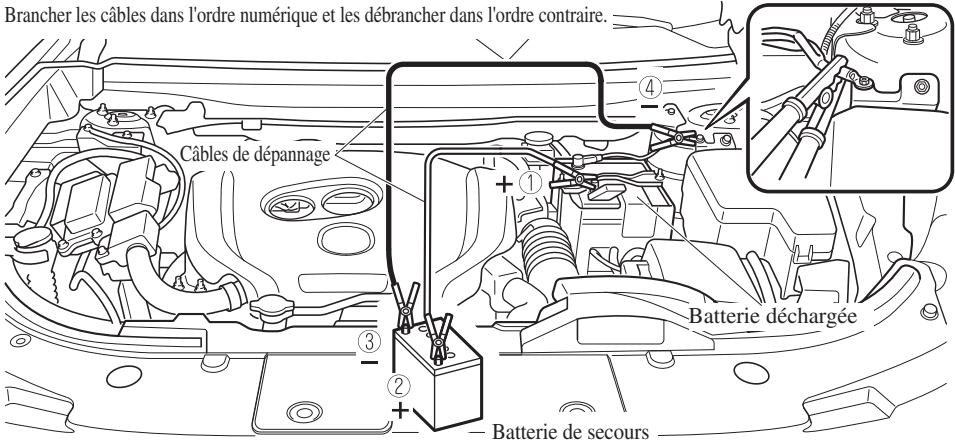

5. Démarrer le moteur du véhicule de secours et faire tourner le moteur.
6. Démarrer le moteur de votre véhicule. Faire tourner les moteurs pendant environ 3 minutes pour charger temporairement la batterie de votre véhicule.
7. Débrancher les câbles de démarrage dans l'ordre inverse de leur branchement.
8. Installer le couvercle des piles.
9. Faire inspecter le véhicule par un concessionnaire agréé Mazda dès que possible.

## Démarrage d'urgence

---

### Démarrage d'un moteur noyé

Si le moteur ne démarre pas, il peut être noyé (quantité excessive de carburant dans les cylindres).

Suivre les étapes suivantes:

1. Si le moteur ne démarre pas dans les 5 secondes au premier essai, attendre 10 secondes et réessayer.
2. Veiller à ce que le frein de stationnement soit appliqué.
3. Enfoncer la pédale d'accélérateur à fond et la maintenir dans cette position.
4. Appuyer sur la pédale de frein, puis sur le bouton de démarrage du moteur. Si le moteur démarre, relâcher immédiatement l'accélérateur pour éviter d'emballer le moteur.
5. Si le moteur ne démarre pas, le lancer sans appuyer sur la pédale d'accélérateur.

Si le moteur ne démarre toujours pas suite aux opérations précédentes, faire vérifier le véhicule par un concessionnaire agréé Mazda.

### Démarrage en poussant

Ne pas faire démarrer la Mazda en la poussant.



***Ne jamais remorquer un véhicule pour le faire démarrer:***

*Le fait de remorquer un véhicule pour le faire démarrer est dangereux. Le véhicule remorqué risque d'avancer soudainement lors du démarrage du moteur, le faisant entrer en collision avec le véhicule qui le remorque. Les passagers peuvent subir des blessures.*

#### **REMARQUE**

*Il n'est pas possible de faire démarrer un véhicule équipé d'une boîte de vitesses automatique en le poussant.*

## Surchauffe

Si la jauge de température indique une surchauffe ou que le voyant de température élevée du liquide de refroidissement du moteur s'allume, la puissance du véhicule est réduite, ou si un bruit de cognement ou de cliquetis est nettement audible, cela indique que le moteur surchauffe probablement.



**Stationner le véhicule dans un endroit sûr, puis couper le contact et s'assurer que le ventilateur ne tourne pas avant d'entreprendre des travaux à proximité du ventilateur de refroidissement:**

*Il est dangereux de travailler à proximité du ventilateur de refroidissement lorsque celui-ci fonctionne. Le ventilateur pourrait continuer à fonctionner indéfiniment, même si le moteur s'est arrêté et que la température du compartiment moteur est élevée. On risque d'être blessé gravement par les ailettes tournantes du ventilateur.*



**Ne pas retirer le bouchon du système de refroidissement lorsque le moteur et le radiateur sont chauds :**

*Lorsque le moteur et le radiateur sont chauds, du liquide de refroidissement brûlant et de la vapeur risquent de jaillir sous pression et causer de graves blessures.*

***N'ouvrir le capot UNIQUEMENT que lorsque de la vapeur ne s'échappe plus du moteur:***

*La vapeur provenant d'un moteur qui surchauffe est dangereuse. On peut être brûlé par cette vapeur qui s'en échappe.*

Si la jauge de température indique une surcharge ou que le voyant de température élevée du liquide de refroidissement du moteur s'allume:

1. Se garer prudemment sur le bord de la route.
2. Passer en position de stationnement (P).
3. Tirer le frein de stationnement.
4. Éteindre le climatiseur.
5. Vérifier si du liquide de refroidissement ou de la vapeur se dégage du compartiment moteur.

**Si de la vapeur s'échappe du compartiment moteur:**

Ne pas approcher de l'avant du véhicule. Arrêter le moteur.

Attendre que la vapeur se dissipe, puis ouvrir le capot et mettre le moteur en marche.

**Si, ni du liquide de refroidissement, ni de la vapeur ne s'échappe:**

Ouvrir le capot et laisser tourner le moteur au ralenti jusqu'à ce qu'il se refroidisse.

## Surchauffe

### **ATTENTION**

*Si le ventilateur de refroidissement ne fonctionne pas lorsque le moteur tourne, la température du moteur augmentera. Arrêter le moteur et faire appel à un concessionnaire agréé Mazda.*

6. S'assurer que le ventilateur de refroidissement fonctionne, puis arrêter le moteur lorsque la température a baissé.
7. Lorsqu'il s'est refroidi, vérifier le niveau du liquide de refroidissement. S'il est bas, voir s'il y a des fuites de liquide de refroidissement au niveau du radiateur et des durites.

### **Si l'on découvre une fuite ou autres dommages, ou si du liquide de refroidissement fuit toujours:**

Arrêter le moteur et faire appel à un concessionnaire agréé Mazda.

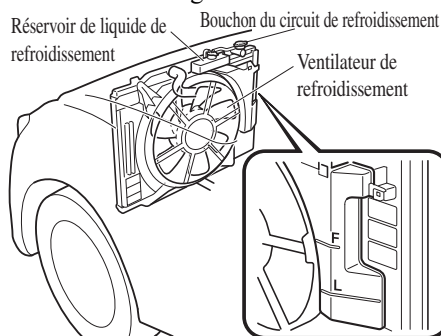

### **Si aucun problème n'est découvert, le moteur est refroidi et aucune fuite n'est apparente:**

Faire prudemment l'appoint de liquide de refroidissement, au besoin (page 6-23).

### **ATTENTION**

*Si le moteur continue de surchauffer ou surchauffe fréquemment, faire vérifier le circuit de refroidissement. Le moteur risque d'être sérieusement endommagé si les réparations nécessaires n'y sont pas apportées. S'adresser à un concessionnaire agréé Mazda.*



## Description du remorquage

Nous recommandons de faire appel à un concessionnaire agréé Mazda ou à un service de remorquage professionnel lorsque le remorquage s'avère nécessaire.

Une méthode appropriée de levage et de remorquage est nécessaire pour éviter d'endommager le véhicule. En particulier, lorsqu'on remorque un véhicules AWD, pour lequel toutes les roues sont connectées au mécanisme d'entraînement, il est absolument essentiel de transporter correctement le véhicule pour éviter d'endommager le système d'entraînement. Toutes les lois gouvernementales et locales doivent être respectées.

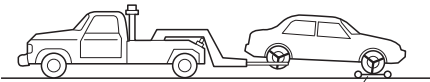

Chariots porte-roues

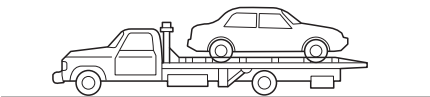

Un véhicule FWD doit être remorqué avec les roues motrices (roues avant) soulevées du sol. Si cela n'est pas possible en raison de dommages excessifs ou autres conditions, utiliser des chariots porte-roues.

Lors du remorquage d'un véhicule FWD avec les roues arrière au sol, relâcher le frein de stationnement.

Se référer à Frein de stationnement électrique (EPB) à la page 4-99.

Un véhicule à AWD doit être remorqué avec les quatre roues soulevées du sol.

### **! PRUDENCE**

#### **Toujours remorquer un véhicule à AWD avec les quatre roues soulevées du sol:**

*Le remorquage d'un véhicule de AWD avec les roues avant ou arrière au sol est dangereux car cela risque d'endommager le mécanisme d'entraînement, ou le véhicule peut se déporter par rapport à la dépanneuse et causer un accident. Si la courroie d'entraînement a été endommagée, transporter le véhicule sur un camion plate-forme.*

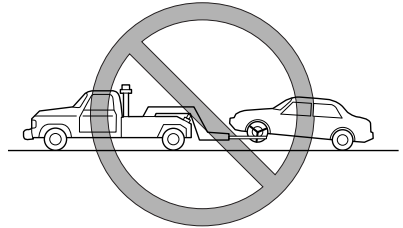

### **! ATTENTION**

➤ *Ne pas remorquer le véhicule vers l'arrière avec les roues motrices au sol. Cela risque d'endommager la boîte de vitesses.*

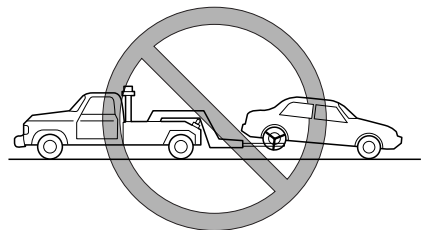

## Remorquage d'urgence

- Ne pas utiliser un équipement de remorquage de type à câble. Cela risque d'endommager le véhicule. Utiliser un système à prise sous roues ou un camion à plate-forme.

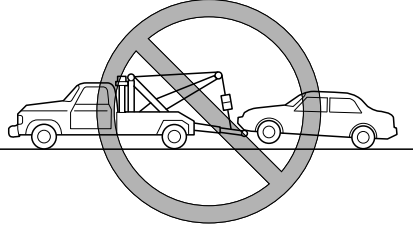

- Si le frein de stationnement ne peut pas être desserré lors du remorquage du véhicule, transporter le véhicule avec les roues avant et arrière soulevées du sol, comme le montre l'illustration. Remorquer le véhicule sans soulever les roues du sol peut endommager le système de freinage.

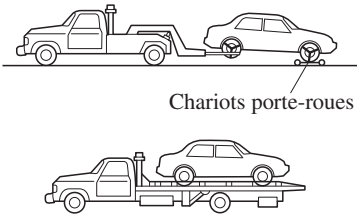

## Crochets de remorquage (Mexique)

### ⚠ ATTENTION

- L'anneau de remorquage ne doit être utilisé qu'en cas d'urgence (pour sortir le véhicule d'un fossé ou d'une congère par exemple).
- Lors de l'utilisation d'anneau de remorquage, toujours tirer sur le câble ou la chaîne dans l'axe d'anneau. Ne jamais appliquer de force latérale.

### REMARQUE

Lors du remorquage à l'aide d'une chaîne ou d'un câble, enrouler un chiffon doux autour de la chaîne ou de câble au niveau du pare-chocs pour éviter d'endommager le pare-chocs.

### ▼ Crochets de remorquage

1. Retirer l'anneau de remorquage et la clé à écrou de roue du compartiment à bagages (page 7-3).
2. Envelopper un tournevis à tête plate ou un outil similaire dans un chiffon doux pour ne pas endommager la peinture du pare-chocs, puis ouvrir le capuchon situé sur le pare-chocs avant ou arrière.

## Remorquage d'urgence

Avant

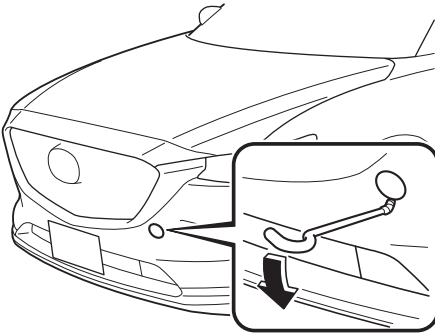

Arrière

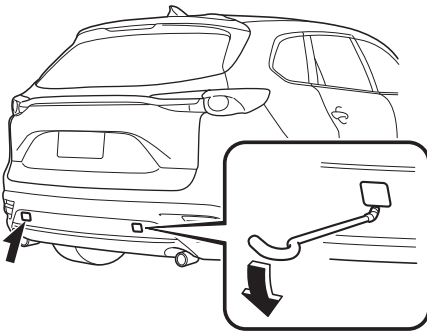

**⚠ ATTENTION**

Ne pas utiliser une force excessive car cela risque d'endommager le capuchon ou égratigner la surface peinte du pare-chocs.

**REMARQUE**

Retirer complètement le capuchon, et le ranger pour ne pas le perdre.

3. Installer l'anneau de remorquage fermement en le tournant à l'aide de clé à écrou de roue.

Avant

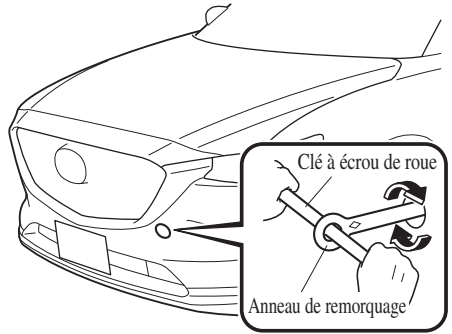

Arrière

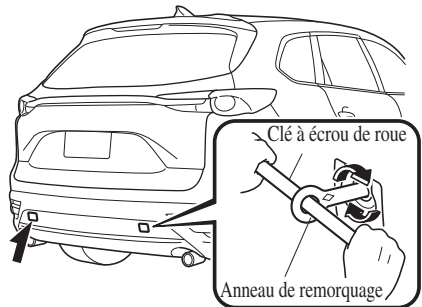

4. Attacher la corde de remorquage à l'anneau de remorquage.

**⚠ ATTENTION**

- Si l'anneau de remorquage n'est pas correctement serré, il peut se desserrer ou se décrocher du pare-chocs lors du remorquage du véhicule. S'assurer que l'anneau de remorquage est fermement serré sur le pare-chocs.

## Remorquage d'urgence

---

- *Faites attention de ne pas endommager l'anneau et le crochet de remorquage, la carrosserie du véhicule ou l'ensemble de boîte de vitesses du remorquage dans les conditions suivantes :*
- *Ne pas remorquer un véhicule qui est plus lourd que le vôtre.*
- *Ne pas accélérer brusquement votre véhicule car cela peut résulter en un choc grave au niveau de l'anneau, du crochet ou de la corde de remorquage.*
- *Ne pas attacher de corde autre que l'anneau et le crochet de remorquage.*

## Si un voyant s'allume ou clignote

Si un voyant s'allume/clignote, prendre alors les mesures appropriées selon chaque voyant. Il n'y a aucun problème si le voyant s'éteint, s'il ne s'éteint pas ou s'allume/clignote de nouveau, consulter un concessionnaire agréé Mazda.

Les détails de certains avertissements peuvent être visualisés sur l'affichage central ou sur l'affichage multi-informations (Type A/Type B) du tableau de bord.

### Affichage central

#### **Mazda Connect (Type A)**

1. Si le voyant est allumé, sélectionner l'icône  sur l'écran d'accueil pour afficher l'écran Applications.
2. Sélectionner "Écran stat véhicule".
3. Sélectionner "Mise en garde" pour afficher les avertissements actuels.
4. Sélectionner l'avertissement pertinent pour en afficher les détails.

#### **Mazda Connect (Type B)**

1. Sélectionner "Information" sur l'écran d'accueil.
2. Sélectionner "Vehicle Status Monitor".
3. Sélectionner l'avertissement pertinent pour en afficher les détails.

### **REMARQUE**

*Il est également possible d'afficher l'avertissement en cours en faisant glisser le bouton de commande vers la gauche sur l'écran d'accueil de l'affichage central.*





### Affichage multi-informations (Type A/Type B)

1. Appuyer sur l'interrupteur INFO sur l'interrupteur au volant pour afficher l'écran Indications d'avertissement.  
Se référer à Affichage multi-informations (Type A) à la page 4-14.  
Se référer à Affichage multi-informations (Type B) à la page 4-31.





### **▼ Arrêter le véhicule dans un endroit sûr immédiatement**

Si l'un des voyants suivants s'allume, il est possible qu'il y ait une panne dans le système. Arrêter le véhicule dans un endroit sûr immédiatement et consulter un concessionnaire agréé Mazda.



# Voyants/témoins et carillons d'alarme

Signal	Prudence
 <p data-bbox="59 624 266 695">Indication d'avertissement/voyant du système de freinage</p>	<p data-bbox="277 229 583 252">Ce voyant a les fonctions suivantes:</p> <p data-bbox="277 253 826 276"><b>Inspection d'avertissement/voyant de frein de stationnement</b></p> <p data-bbox="277 277 1003 327">Le voyant s'allume lorsque le frein de stationnement est appliqué alors que le contacteur est sur START ou ON. Il s'éteint lorsque le frein de stationnement est desserré.</p> <p data-bbox="277 328 521 351"><b>Quand l'éclairage s'allume</b></p> <p data-bbox="277 352 1014 454">Si le voyant du système de freinage reste allumé même si le frein de stationnement est relâché, le liquide de frein peut être faible ou il pourrait y avoir un problème avec le système de frein. Garer le véhicule dans un endroit sûr immédiatement et contacter un concessionnaire agréé Mazda.</p> <p data-bbox="277 456 507 478"><b>Quand le voyant clignote</b></p> <p data-bbox="277 480 945 502">L'éclairage clignote si le frein de stationnement électrique (EPB) est en panne.</p> <p data-bbox="277 504 981 584">Si l'éclairage continue à clignoter même si l'interrupteur du frein de stationnement électrique (EPB) est utilisé, consulter un concessionnaire agréé Mazda aussitôt que possible.</p> <div data-bbox="277 608 538 659" style="background-color: black; color: white; padding: 5px; text-align: center;">  <b>PRUDENCE</b> </div> <p data-bbox="277 691 1001 740"><b>Ne pas conduire lorsque le voyant du système de freinage allumé. S'adresser à un concessionnaire agréé Mazda pour faire inspecter les freins dès que possible:</b></p> <p data-bbox="277 742 997 868"><i>Le fait de conduire avec le voyant du système de freinage allumé est dangereux. Cela indique que les freins risquent de ne pas du tout fonctionner, voire tomber complètement en panne à tout instant. Si le voyant reste allumé, après s'être assuré que le frein de stationnement est complètement relâché, faire vérifier immédiatement le système de freinage.</i></p> <div data-bbox="277 906 538 957" style="border: 1px solid black; padding: 5px; text-align: center;">  <b>ATTENTION</b> </div> <p data-bbox="277 978 978 1027"><i>En outre, l'efficacité du freinage peut diminuer donc vous pouvez avoir besoin d'appuyer sur la pédale de frein plus fort que la normale pour arrêter le véhicule.</i></p>
 <p data-bbox="59 1230 266 1302">Avertisseur du système électronique de distribution de force de freinage</p>	<p data-bbox="277 1043 1009 1169">Si l'unité de commande du système électronique de distribution de force de freinage détermine que certaines composantes du système ne fonctionnent pas correctement, l'unité de commande peut allumer simultanément le voyant du système de freinage et le voyant d'ABS. Le problème est probablement dû au système électronique de distribution de force de freinage.</p> <div data-bbox="277 1193 538 1244" style="background-color: black; color: white; padding: 5px; text-align: center;">  <b>PRUDENCE</b> </div> <p data-bbox="277 1273 1001 1345"><b>Ne pas conduire lorsque le voyant d'ABS et le voyant du système de freinage sont allumés. Faire remorquer le véhicule chez un concessionnaire agréé Mazda dès que possible pour une inspection des freins:</b></p> <p data-bbox="277 1347 1014 1396"><i>Le fait de conduire le véhicule lorsque le voyant d'ABS et le voyant du système de freinage sont tous les deux allumés est dangereux.</i></p> <p data-bbox="277 1398 1001 1447"><i>Lorsque les deux voyants sont allumés, les roues arrière risquent de se bloquer plus rapidement en cas de freinage brusque que dans les conditions normales.</i></p>

# Voyants/témoins et carillons d'alarme

Signal	Prudence
 <p>Voyant/indication d'avertissement du système de charge</p>	<p>Si le voyant s'allume pendant la conduite, cela indique une anomalie de l'alternateur ou du système de charge. Garer prudemment le véhicule sur le bord de la route. S'adresser à un concessionnaire agréé Mazda.</p> <div data-bbox="325 352 586 405" style="border: 1px solid black; padding: 5px; text-align: center;">  <b>ATTENTION</b> </div> <p><i>Ne pas continuer de conduire le véhicule lorsque le voyant du circuit de charge est allumé, car le moteur pourrait s'arrêter inopinément.</i></p>
 <p>Voyant d'huile moteur</p>	<p>Ce voyant indique que la pression de l'huile moteur est basse.</p> <div data-bbox="325 528 586 580" style="border: 1px solid black; padding: 5px; text-align: center;">  <b>ATTENTION</b> </div> <p><i>Ne pas faire tourner le moteur si la pression d'huile moteur est basse. Sinon, il pourrait entraîner de graves dommages au moteur.</i></p> <p>Si le voyant s'allume ou l'indication d'avertissement s'affiche durant la conduite:</p> <ol style="list-style-type: none"> <li>1. Garer prudemment le véhicule sur le bord de la route en terrain plat.</li> <li>2. Arrêter le moteur et attendre 5 minutes afin de laisser l'huile retourner dans le carter d'huile.</li> <li>3. Vérifier le niveau d'huile moteur (page 6-22). S'il est faible, ajouter la quantité adaptée d'huile moteur (veiller à ne pas ajouter une quantité trop importante).</li> </ol> <div data-bbox="362 842 623 895" style="border: 1px solid black; padding: 5px; text-align: center;">  <b>ATTENTION</b> </div> <p><i>Ne pas faire tourner le moteur si la niveau d'huile est bas. Sinon, il pourrait entraîner de graves dommages au moteur.</i></p> <ol style="list-style-type: none"> <li>4. Démarrer le moteur et regarder le voyant.</li> </ol> <p>S'il reste allumé même si le niveau d'huile est normal ou après avoir ajouté de l'huile, arrêter le moteur immédiatement et faire remorquer le véhicule jusqu'à un concessionnaire agréé Mazda.</p>

# Voyants/témoins et carillons d'alarme

Signal	Prudence
 <p>(Rouge)</p> <p>Indication d'avertissement/voiant de la température élevée du liquide de refroidissement du moteur</p>	<p>Le voyant clignote lorsque la température du liquide de refroidissement du moteur est extrêmement élevée et s'allume lorsque la température du liquide augmente encore.</p> <p><b>Procédure de traitement</b></p> <p><b>Voyant clignotant</b> Conduire lentement pour réduire la charge du moteur jusqu'à ce que vous trouviez un lieu sûr pour arrêter le véhicule et attendre que le moteur refroidisse.</p> <p><b>Voyant allumé</b> Cela indique une possibilité de surchauffe. Garer immédiatement le véhicule dans un endroit sûr et couper le moteur. Se référer à Surchauffe à la page 7-25.</p> <div data-bbox="281 504 543 560" style="border: 1px solid black; padding: 5px; text-align: center;">  <b>ATTENTION</b> </div> <p><i>Ne pas conduire le véhicule lorsque le voyant de la température élevée du liquide de refroidissement du moteur est allumé. Faute de quoi le moteur risque d'être endommagé.</i></p>
 <p>Indication d'anomalie de la direction assistée*</p>	<p>Le message s'affiche si la direction assistée électrique est en panne. Si ce message s'affiche, arrêter le véhicule dans un endroit sûr et ne pas utiliser la direction assistée. Il n'y a aucun problème si le message cesse de s'afficher après un certain temps. S'adresser à un concessionnaire agréé Mazda si le message s'affiche en permanence.</p> <p><b>REMARQUE</b></p> <ul style="list-style-type: none"> <li>• Si le message s'affiche, la direction assistée ne fonctionne pas normalement. Dans ce cas, il est encore possible de manœuvrer le volant, mais il se peut que l'opération semble plus difficile par rapport à la normale ou le volant risque de vibrer lorsqu'il est tourné.</li> <li>• Si l'on secoue le volant alternativement vers la gauche et la droite pendant que le véhicule est arrêté ou qu'il se déplace très lentement, le système de direction assistée passera en mode de protection, ce qui rendra la rotation du volant plus difficile; toutefois, ceci n'indique aucune anomalie. Si ceci se produit, stationner le véhicule dans un lieu sûr et attendre quelques minutes que le système revienne à un état normal.</li> </ul>



# Voyants/témoins et carillons d'alarme



Signal	Prudence
 <p>Témoin d'anomalie de la direction assistée*</p>	<p>L'éclairage s'illumine/clignote si la direction assistée électrique est en panne. Si l'éclairage s'illumine/clignote, arrêter le véhicule dans un endroit sûr et ne pas utiliser la direction assistée. Il n'y a aucun problème si l'éclairage s'éteint après un certain temps. S'adresser à un concessionnaire agréé Mazda si l'éclairage s'illumine/clignote en permanence.</p> <p><b>REMARQUE</b></p> <ul style="list-style-type: none"> <li>• Si le témoin s'illumine/clignote, la direction assistée ne fonctionnera pas normalement. Dans ce cas, il est encore possible d'opérer le volant, mais il se peut que l'opération semble plus difficile par rapport à la normale ou le volant risque de vibrer lorsqu'on l'opère.</li> <li>• Si l'on secoue le volant alternativement vers la gauche et la droite pendant que le véhicule est arrêté ou qu'il se déplace très lentement, le système de direction assistée passera en mode de protection, ce qui rendra la rotation du volant plus difficile; toutefois, ceci n'indique aucune anomalie. Si ceci se produit, stationner le véhicule dans un lieu sûr et attendre quelques minutes que le système revienne à un état normal.</li> </ul>

## ▼ S'adresser à un concessionnaire agréé Mazda pour faire inspecter le véhicule

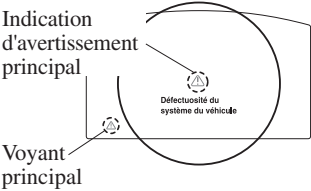
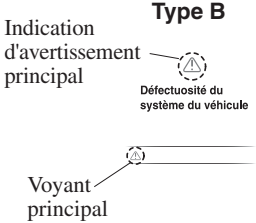

Si l'un des voyants ou du témoin suivants s'allume/clignote, il est possible qu'il y ait une panne dans le système. S'adresser à un concessionnaire agréé Mazda pour faire inspecter le véhicule.

Signal	Prudence
 <p><b>ABS</b> Voyant du système d'antiblocage de frein (ABS)</p>	<p>Si le voyant d'ABS reste allumé lors de la conduite, cela indique que l'unité d'ABS a détecté une anomalie dans le système. Dans ce cas, les freins fonctionnent normalement comme si le véhicule n'avait pas d'ABS. Si cela se produisait, consulter un concessionnaire agréé Mazda dès que possible.</p> <p><b>REMARQUE</b></p> <ul style="list-style-type: none"> <li>• Lorsque le moteur est démarré à l'aide d'une batterie de secours, un régime moteur irrégulier se produit et il est possible que le voyant d'ABS s'allume. Si c'est le cas, la batterie est faible. Cela n'indique cependant pas une anomalie de fonctionnement du système ABS. Faire recharger la batterie dès que possible.</li> <li>• Le système d'assistance des freins ne fonctionne pas lorsque le voyant ABS est allumé.</li> </ul>



# Voyants/témoins et carillons d'alarme

Signal	Prudence
 <p>Indication d'avertissement/voyant principal</p>	<p><b><u>Avec affichage multi-informations (Type A/Type B)</u></b></p> <p>S'affiche quand la notification des dysfonctionnements du système est requise. Vérifier le message indiqué sur l'affichage et consulter un concessionnaire agréé Mazda.</p> <p><b>Affichage multi-informations</b></p> <div style="display: flex; justify-content: space-around;"> <div style="text-align: center;"> <p><b>Type A</b></p>  <p>Indication d'avertissement principal</p> <p>Voyant principal</p> </div> <div style="text-align: center;"> <p><b>Type B</b></p>  <p>Indication d'avertissement principal</p> <p>Voyant principal</p> </div> </div> <p>L'indication dans l'affichage et le voyant principal dans le tableau de bord sont allumés en même temps.</p> <p>Ceci indique une anomalie du système du véhicule. Vérifier le message indiqué sur l'affichage et consulter un concessionnaire agréé Mazda.</p> <p>Pour plus de détails, reportez-vous aux explications pour les voyants/témoins, dans la section voyants/témoins, qui correspondent au symbole dans la partie supérieure de l'écran.</p> <p>Si un message n'est pas indiqué à l'écran, utiliser l'interrupteur INFO pour afficher l'écran "Avertissement".</p> <p>Se référer à Message indiqué dans l'affichage multi-informations (Type A) à la page 4-14.</p> <p>Se référer à Message indiqué dans l'affichage multi-informations (Type B) à la page 4-31.</p> <p><b><u>Avec affichage multi-informations (Type C)</u></b></p> <p>L'éclairage s'allume en continu dans l'un quelconque des cas suivants. S'adresser à un concessionnaire agréé Mazda.</p> <ul style="list-style-type: none"> <li>• Il y a une anomalie dans le système de gestion de la batterie.</li> <li>• Il y a une anomalie dans le contacteur de frein.</li> </ul>
 <p>Indication d'avertissement/voyant du frein de stationnement électrique (EPB)</p>	<p>Le voyant s'allume lorsque le système présente une anomalie. Faire inspecter votre véhicule par un concessionnaire agréé Mazda.</p>



# Voyants/témoins et carillons d'alarme

Signal	Prudence
 <p>(Rouge) Voyant de demande de fonctionnement de la pédale de frein*</p>	<p><b><u>Lors du clignotement uniquement</u></b></p> <p>Clignote s'il est possible que le véhicule ne soit pas maintenu en position d'arrêt par la fonction AUTOHOLD, lorsque le véhicule se trouve sur une pente raide par exemple. Enfoncer la pédale de frein et la maintenir avec le pied.</p> <p><b><u>Lors du clignotement et du retentissement du signal sonore en même temps</u></b></p> <p>Le voyant clignote et le signal sonore retentit pendant environ 5 secondes si le système présente un problème. Si le voyant clignote et que l'avertissement sonore retentit, enfoncer immédiatement la pédale de frein et cesser d'utiliser la fonction AUTOHOLD, puis contacter un concessionnaire agréé Mazda.</p> <p><b>! PRUDENCE</b></p> <p><b><i>Enfoncer immédiatement la pédale de frein si le voyant clignote et que le signal sonore retentit lors de l'utilisation de la fonction AUTOHOLD :</i></b> <i>Du fait de l'annulation forcée de la fonction AUTOHOLD, le véhicule peut se déplacer de façon inattendue et provoquer un accident.</i></p>
 <p>Voyant d'anomalie du moteur</p>	<p>Si ce voyant s'allume pendant la conduite, cela peut indiquer un problème du véhicule. Il est important de noter les conditions de conduite lorsque le voyant s'est allumé et s'adresser à un concessionnaire agréé Mazda.</p> <p>Le voyant d'anomalie du moteur peut s'allumer dans les conditions suivantes:</p> <ul style="list-style-type: none"> <li>• Il y a une anomalie du système électrique du moteur.</li> <li>• Il y a une anomalie du système antipollution.</li> <li>• Le niveau de carburant dans le réservoir de carburant est très bas ou le réservoir est presque vide.</li> <li>• Le bouchon du réservoir de carburant est manquant ou pas assez serré.</li> </ul> <p>Si le voyant d'anomalie du moteur reste allumé ou clignote continuellement, ne pas conduire à une vitesse élevée et s'adresser à un concessionnaire agréé Mazda dès que possible.</p> <p><b>! PRUDENCE</b></p> <p><b><i>Si le témoin de contrôle du moteur s'allume, ne débranchez pas les câbles de la batterie.</i></b> <i>Si les câbles de la batterie sont débranchés puis rebranchés, le moteur peut être endommagé ou prendre feu.</i></p>
<p><b>AT</b></p> <p>Indication d'avertissement/voyant de la boîte de vitesses automatique</p>	<p>L'indication/éclairage s'allume pour indiquer un problème de la boîte de vitesses.</p> <p><b>! ATTENTION</b></p> <p><i>Si l'indication d'avertissement/voyant de boîte de vitesses automatique clignote, cela indique un problème électrique de la boîte de vitesses. Si l'on continue de conduire dans ces conditions cela peut endommager la boîte de vitesses. Consulter un concessionnaire agréé Mazda dès que possible.</i></p>







# Voyants/témoins et carillons d'alarme

Signal	Prudence
<p><b>4WD</b> Indication d'avertissement AWD*</p>	<p><b>“Défaillance du système 4WD” est affiché</b></p> <p>L'indication s'affiche dans les conditions suivantes. Cela pourrait indiquer une anomalie du système. Faire vérifier le véhicule chez un concessionnaire agréé Mazda.</p> <ul style="list-style-type: none"> <li>• En cas de dysfonctionnement du système AWD.</li> <li>• En cas de différence importante entre la taille des pneus des roues avant et arrière.</li> </ul> <p><b>“Charge du système 4WD trop élevée” est affiché</b></p> <p>L'indication s'affiche dans les conditions suivantes. Garer le véhicule dans un endroit sûr et contrôler que les indications d'avertissement s'éteignent, puis reprendre la conduite. Contacter un concessionnaire agréé Mazda si l'indication s'affiche en permanence.</p> <ul style="list-style-type: none"> <li>• Si la température de l'huile du différentiel surchauffe de façon excessive.</li> <li>• En cas de différence importante entre la rotation des roues avant et arrière, comme par exemple lorsque l'on essaye d'extraire le véhicule de la boue.</li> </ul>
<p> (S'allume) Témoïn TCS/DSC</p>	<p>Si le témoin reste allumé, cela peut indiquer une anomalie du système de commande de traction, du système de commande dynamique de stabilité ou du système d'assistance des freins et ils peuvent ne pas fonctionner correctement. Faire vérifier le véhicule par un concessionnaire agréé Mazda.</p>
<p> Voyant du système de coussins d'air/dispositif de pré-tension de ceinture de sécurité avant</p>	<p>Une anomalie du système est indiquée par le fait que le voyant reste clignoté, allumé ou ne s'allume pas du tout lorsque le contacteur est mis à ON. Dans un de ces cas, s'adresser à un concessionnaire agréé Mazda dès que possible. Le système risque de ne pas fonctionner en cas d'accident.</p> <p> <b>PRUDENCE</b></p> <p><b>Ne jamais toucher au systèmes de coussin d'air/dispositif de pré-tension, et toujours confier tous les travaux l'entretien et de réparation à un concessionnaire agréé Mazda:</b> <i>Le fait de faire l'entretien soi-même ou de toucher au système est dangereux. Les coussins d'air/dispositif de pré-tension peuvent se déclencher accidentellement ou être désactivés causant des blessures graves ou mortelles.</i></p>





# Voyants/témoins et carillons d'alarme

Signal	Prudence
 <p>(Clignotant) Voyant du système de surveillance de pression des pneus</p>	<p>En cas de dysfonctionnement du système de surveillance de pression des pneus, le voyant de pression des pneus clignote. Faire inspecter le véhicule par un concessionnaire agréé Mazda dès que possible.</p> <p><b>! PRUDENCE</b></p> <p><b><i>Si le voyant du système de surveillance de pression des pneus s'allume ou clignote, ou si l'avertisseur sonore de pression des pneus retentit, ralentir immédiatement et éviter de manœuvrer et freiner brusquement:</i></b></p> <p><i>Si le voyant du système de surveillance de pression des pneus s'allume ou clignote, ou si l'avertisseur sonore de pression des pneus retentit, il est dangereux de conduire le véhicule à hautes vitesses, ou de manœuvrer ou freiner brusquement. Le contrôle du véhicule peut être affecté, ce qui peut causer un accident.</i></p> <p><i>Pour déterminer s'il y a une fuite d'air progressive ou un pneu à plat, se garer à un endroit sûr où l'on peut vérifier visuellement l'état du pneu, et déterminer s'il y a encore assez d'air pour pouvoir se rendre à un endroit où l'on pourra faire regonfler le pneu et révéifier le système, chez un concessionnaire agréé Mazda ou dans un atelier de réparation de pneus.</i></p> <p><b><i>Ne pas ignorer le voyant TPMS:</i></b></p> <p><i>Le fait d'ignorer le voyant TPMS est dangereux, même si l'on sait pourquoi il est allumé. Corriger tout problème dès que possible avant qu'il ne se transforme en une situation dangereuse qui peut causer la défaillance d'un pneu et un accident grave.</i></p>
 <p>(Ambre) Indication d'avertissement KEY*</p>	<p><b><u>“Défaillance du système sans clé” est affiché</u></b></p> <p>Ce message s'affiche lorsque le système avancé d'ouverture à télécommande et de bouton de démarrage du moteur a un problème. S'adresser à un concessionnaire agréé Mazda.</p> <p><b>! ATTENTION</b></p> <p><i>Si le message est indiqué ou si le témoin du bouton de démarrage du moteur (ambre) clignote, il se peut que le moteur ne démarre pas. Si le moteur ne démarre pas, essayer de le démarrer via la procédure de démarrage d'urgence du moteur, et faire contrôler le véhicule par un concessionnaire Mazda agréé dès que possible.</i></p> <p><i>Se référer à Opération d'urgence pour le démarrage du moteur à la page 4-10.</i></p> <p><b><u>“Allumage est On” est affiché</u></b></p> <p>Ce message s'affiche lorsque la portière du conducteur est ouverte sans avoir éteint l'allumage.</p> <p><b><u>“Clé non détectée” est affiché</u></b></p> <p>Ce message s'affiche lorsque l'une des opérations suivantes est effectuée avec la télécommande hors de portée opérationnelle ou placée dans des zones à l'intérieur de la cabine où il est difficile qu'elle soit détectée.</p> <ul style="list-style-type: none"> <li>• Le bouton de démarrage du moteur est enfoncé avec l'allumage éteint</li> <li>• Le contacteur est activé</li> <li>• Toutes les portières sont fermées sans coupure du contact</li> </ul>

# Voyants/témoins et carillons d'alarme

Signal	Prudence
 <p>(Rouge) (S'allume) Voyant KEY*</p>	<p>En cas d'anomalie dans le système d'ouverture à télécommande, il s'allume en continu.</p> <div style="border: 1px solid black; padding: 5px; display: inline-block; margin: 10px 0;">  <b>ATTENTION</b> </div> <p><i>Si le témoin d'avertissement de la clé s'allume ou si le témoin du bouton de démarrage du moteur (ambre) clignote, il se peut que le moteur ne démarre pas. Si le moteur ne démarre pas, essayer de le démarrer via la procédure de démarrage d'urgence du moteur, et faire contrôler le véhicule par un concessionnaire Mazda agréé dès que possible. Se référer à Opération d'urgence pour le démarrage du moteur à la page 4-10.</i></p>
 <p>(Ambre) Indication d'avertissement/voyant du système de commande des feux de route (HBC)*</p>	<p>Si l'éclairage reste allumé, il est possible que le système soit défectueux. Faire inspecter votre véhicule par un concessionnaire agréé Mazda.</p> <p><b>REMARQUE</b> <i>Si le champ de vision de la caméra de détection avant (FSC) est altéré par de mauvaises conditions météorologiques (par ex., pluie, brouillard et neige) et que le pare-brise est sale, l'indication d'avertissement/le voyant du système de commande des feux de route (HBC) peut s'afficher/s'allumer. Ceci n'indique toutefois pas un problème.</i></p>
 <p>Indication d'avertissement de surveillance des angles morts (BSM)*</p>	<p>L'indication d'avertissement s'allume s'il y a une anomalie dans le système de surveillance des angles morts (BSM). Faire inspecter votre véhicule par un concessionnaire agréé Mazda.</p> <p><b>REMARQUE</b> <i>Si le véhicule est utilisé sur une route avec peu de circulation et peu de véhicules pouvant être détectés par les capteurs radars, il est possible que le fonctionnement du système soit interrompu. Ceci n'indique toutefois pas une anomalie.</i></p>
 <p>Témoin de surveillance des angles morts (BSM) OFF*</p>	<p>Un problème dans le système peut être indiquée dans les conditions suivantes. Faire inspecter votre véhicule par un concessionnaire agréé Mazda.</p> <ul style="list-style-type: none"> <li>• Le voyant ne s'allume pas lorsque le contacteur est placé sur ON.</li> <li>• Les feux restent allumés même lorsque le système de surveillance des angles morts (BSM) peut être actionné.</li> <li>• Il s'allume pendant la conduite du véhicule.</li> </ul> <p><b>REMARQUE</b> <i>Si le véhicule est utilisé sur une route avec peu de circulation et peu de véhicules pouvant être détectés par les capteurs radars, il est possible que le fonctionnement du système soit interrompu (le témoin de surveillance des angles morts (BSM) OFF du tableau de bord s'allume). Ceci n'indique toutefois pas une anomalie.</i></p>
 <p>(Ambre) Indication d'avertissement de l'alerte à l'attention du conducteur (DAA)*</p>	<p>Le message est affiché quand le système détecte un dysfonctionnement. Faire inspecter votre véhicule par un concessionnaire agréé Mazda.</p>





# Voyants/témoins et carillons d'alarme

Signal	Prudence
 <p>(Ambre)</p> <p>Indication d'avertissement du régulateur de vitesse à radar Mazda avec fonction Stop &amp; Go (MRCC avec fonction Stop &amp; Go)*</p>	<p>Le message est affiché quand le système détecte un dysfonctionnement. Faire inspecter votre véhicule par un concessionnaire agréé Mazda.</p>
 <p>Témoin d'avertissement du système d'aide au suivi de voie (LAS)/Avertisseur de changement de file (LDWS)*</p>	<p>Le message est affiché quand le système détecte un dysfonctionnement. Faire inspecter votre véhicule par un concessionnaire agréé Mazda.</p> <p>Le système ne fonctionne pas lorsque le message d'avertissement est affiché.</p> <div data-bbox="288 593 551 646" style="border: 1px solid black; padding: 5px; margin: 10px 0;">  <b>ATTENTION</b> </div> <ul style="list-style-type: none"> <li>➤ <i>Toujours utiliser des pneus qui soient de la taille spécifiée et de même fabricant, marque et conception de bande de roulement sur toutes les roues. De plus, ne pas utiliser de pneus ayant des motifs d'usure sensiblement différents sur le même véhicule. Si de tels pneus inappropriés sont utilisés, le système risque de ne pas fonctionner normalement.</i></li> <li>➤ <i>Lorsqu'une roue de secours d'urgence est utilisée, il est possible que le système ne fonctionne pas normalement.</i></li> </ul>
 <p>Voyant DEL des phares</p>	<p>Ce voyant s'allume s'il y a une anomalie dans les phares DEL. Faire inspecter votre véhicule par un concessionnaire agréé Mazda.</p>

# Voyants/témoins et carillons d'alarme

## ▼ Mesures correctives

Prendre les mesures correctives et vérifier que le voyant s'éteint.



Signal	Prudence	Mesures correctives à prendre
 <p>(Ambre) Indication d'avertissement d'assistance au freinage intelligent/d'aide au freinage intelligent en mode urbain (SBS/SCBS)*</p>	<p>La lumière s'allume si le pare-brise ou le capteur radar sont sales ou s'il y a une anomalie dans le système.</p>	<p>Vérifier la raison pour laquelle le voyant est allumé sur l'affichage central. Si la raison pour laquelle le voyant est allumé résulte d'un pare-brise sale, nettoyer le pare-brise. Si le témoin s'allume parce qu'un capteur de radar est sale, nettoyer l'emblème avant. Pour d'autres raisons, faire inspecter le véhicule à un concessionnaire agréé Mazda.</p>
 <p>Indication d'avertissement/voyant de niveau bas de carburant</p>	<p>L'éclairage s'allume lorsque le carburant restant est d'environ 9,0 litres (2,3 US gal, 1,9 Imp gal).</p> <p><b>REMARQUE</b> <i>Le délai d'allumage d'éclairage peut varier en raison du carburant à l'intérieur du réservoir de carburant qui se déplace en fonction des conditions de conduite et de la position du véhicule.</i></p>	<p>Ajouter du carburant.</p>
 <p>Indication d'avertissement/voyant de vérification du bouchon du réservoir de carburant</p>	<p>Si le voyant de vérification de bouchon du réservoir de carburant s'allume pendant que vous conduisez, il est possible que le bouchon du réservoir de carburant ne soit pas installé correctement.</p>	<p>Arrêter le moteur et réinstaller le bouchon de réservoir de carburant. Se référer à Ravitaillement en carburant à la page 3-35.</p>
 <p>Voyant de niveau d'huile moteur</p>	<p>Ce voyant indique que le niveau de l'huile moteur a presque atteint la marque MIN (page 6-22).</p>	<p>Ajouter 1 litre (0,3 US gal, 0,2 Imp gal) d'huile moteur (page 6-21).</p>



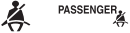

# Voyants/témoins et carillons d'alarme

Signal	Prudence	Mesures correctives à prendre
 <p>Voyant de ceinture de sécurité (siège avant)</p>	<p><b>Sauf Mexique</b></p> <p>Le voyant d'alerte des ceintures de sécurité s'allume si le siège conducteur ou le passager avant est occupé et que la ceinture n'a pas été bouclée lorsque le contacteur est mis sur ON.</p> <p>Si la ceinture de sécurité du conducteur ou du passager avant est détachée (uniquement lorsque le siège du passager avant est occupé) et que le véhicule est conduit à environ 20 km/h (12 mi/h) ou plus, ou à environ 10 km/h (6 mi/h) ou plus pendant une période continue de 30 secondes, la ceinture de sécurité étant détachée, le voyant clignote pendant un certain temps. Après une courte période de temps, le voyant s'arrête de clignoter, mais reste allumé.</p> <p><b>REMARQUE</b></p> <ul style="list-style-type: none"> <li>• Le voyant clignote pendant environ 6 secondes si la ceinture de sécurité du conducteur n'est pas bouclée lorsque le contacteur est mis sur ON.</li> <li>• Pour permettre au capteur de classification de l'occupant du siège passager avant de fonctionner correctement, n'utiliser pas de coussin supplémentaire sur le siège du passager avant. Le capteur risque de ne pas fonctionner correctement car il sera gêné par le coussin additionnel.</li> <li>• Si un petit enfant est assis sur le siège du passager avant, il se peut que le voyant ne fonctionne pas.</li> </ul>	<p>Boucler les ceintures de sécurité.</p>

# Voyants/témoins et carillons d'alarme

Signal	Prudence	Mesures correctives à prendre
 <p>Voyant de ceinture de sécurité (siège avant)</p>	<p><b>Mexique</b></p> <p>Le voyant d'alerte des ceintures de sécurité s'allume si le siège conducteur ou le passager avant est occupé et que la ceinture n'a pas été bouclée lorsque le contacteur est mis sur ON.</p> <p>Si la ceinture de sécurité du conducteur ou du passager avant n'est pas bouclée (uniquement lorsque le siège du passager avant est occupé) et que le véhicule est conduit à une vitesse dépassant 20 km/h (12 mi/h) environ, le voyant clignotera. Après une courte période de temps, le voyant s'arrête de clignoter, mais reste allumé. Si une ceinture de sécurité reste non bouclée, le voyant clignote à nouveau pendant une période de temps déterminée.</p> <p><b>REMARQUE</b></p> <ul style="list-style-type: none"> <li>• Si des objets lourds sont placés sur le siège du passager avant, il est possible que la fonction de voyant/bip de ceinture de sécurité du passager avant s'enclenche, selon le poids de ces objets.</li> <li>• Pour permettre au capteur de chargement du siège de passager avant de fonctionner correctement, ne pas utiliser de coussin supplémentaire sur le siège pour s'asseoir. Le capteur risque de ne pas fonctionner correctement car il sera gêné par le coussin additionnel.</li> <li>• Si un petit enfant est assis sur le siège du passager avant, il se peut que le voyant ne fonctionne pas.</li> </ul>	<p>Boucler les ceintures de sécurité.</p>
 <p>(Rouge)</p> <p>Voyant de ceinture de sécurité (siège arrière)</p>	<p>Si les ceintures de sécurité des passagers arrière ne sont pas bouclées lorsque le contacteur est mis sur ON, le conducteur et les passagers sont alertés par le voyant. Le voyant reste allumé même s'il n'y a pas de passager sur le siège arrière.</p> <p><b>REMARQUE</b></p> <p>Si une ceinture de sécurité des sièges arrière n'est pas bouclée avant qu'un certain temps ne s'écoule après le démarrage du moteur, le voyant s'éteint.</p>	<p>Boucler les ceintures de sécurité.</p>

# Voyants/témoins et carillons d'alarme

Signal	Prudence	Mesures correctives à prendre
 <p>Indication d'avertissement de niveau bas de liquide du lave-glace*</p>	Ce voyant indique qu'il ne reste que très peu de liquide de lave-glace.	Ajouter du liquide de lave-glace (page 6-25).
 <p>Indication d'avertissement/voyant de portière ouverte/hayon ouvert</p>	L'éclairage s'allume s'il y a une portière/hayon qui n'est pas bien fermée.	Bien fermer la portière/le hayon.

## Voyant du système de surveillance de pression des pneus (S'allume)\*



Prendre les mesures correctives et vérifier que le voyant s'éteint.

Prudence
<p>Lorsque le voyant s'allume et que l'avertisseur sonore retentit quand la pression de gonflage est trop basse dans un ou plusieurs pneus.</p>
<div style="background-color: black; color: white; padding: 5px; display: inline-block;">  <b>PRUDENCE</b> </div>
<p><b>Si le voyant du système de surveillance de pression des pneus s'allume ou clignote, ou si l'avertisseur sonore de pression des pneus retentit, ralentir immédiatement et éviter de manœuvrer et freiner brusquement:</b></p> <p><i>Si le voyant du système de surveillance de pression des pneus s'allume ou clignote, ou si l'avertisseur sonore de pression des pneus retentit, il est dangereux de conduire le véhicule à hautes vitesses, ou de manœuvrer ou freiner brusquement. Le contrôle du véhicule peut être affecté, ce qui peut causer un accident.</i></p> <p><i>Pour déterminer s'il y a une fuite d'air progressive ou un pneu à plat, se garer à un endroit sûr où l'on peut vérifier visuellement l'état du pneu, et déterminer s'il y a encore assez d'air pour pouvoir se rendre à un endroit où l'on pourra faire regonfler le pneu et révéifier le système, chez un concessionnaire agréé Mazda ou dans un atelier de réparation de pneus.</i></p>
<p><b>Ne pas ignorer le voyant TPMS:</b></p> <p><i>Le fait d'ignorer le voyant TPMS est dangereux, même si l'on sait pourquoi il est allumé. Corriger tout problème dès que possible avant qu'il ne se transforme en une situation dangereuse qui peut causer la défaillance d'un pneu et un accident grave.</i></p>

## Voyants/témoins et carillons d'alarme

### Mesures correctives à prendre

Inspecter les pneus et les gonfler à la pression de gonflage spécifiée (page 6-37).



*Lors du remplacement ou de la réparation des pneus, des jantes ou des deux, faire faire le travail par un concessionnaire agréé Mazda, sinon les capteurs de pression des pneus peuvent être endommagés.*

### REMARQUE



- *Effectuer le réglage de pression des pneus lorsque les pneus sont froids. La pression de gonflage des pneus varie selon la température des pneus; il faut donc laisser le véhicule au repos pendant une heure ou ne pas le conduire plus de 1,6 km (1 mille) avant de régler la pression de gonflage des pneus. Lorsque la pression est réglée sur des pneus chauds selon une pression de gonflage froide, le voyant/bip sonore TPMS pourrait s'allumer après que les pneus soient refroidis et que la pression ne soit devenue inférieure aux spécifications. Un voyant TPMS allumé résultant d'une baisse de la pression de gonflage des pneus due à une température ambiante froide peut s'éteindre si la température ambiante s'élève. Dans ce cas, il sera également nécessaire d'ajuster les pressions de gonflage des pneus. Si le voyant TPMS s'allume à cause d'une baisse de la pression de gonflage des pneus, s'assurer de vérifier et d'ajuster les pressions.*
- *Une fois les pressions de gonflage ajustées, un certain temps peut être nécessaire pour que le voyant TPMS s'éteigne. Si le voyant TPMS reste allumé, conduire le véhicule à une vitesse d'au moins 25 km/h (16 mi/h) pendant 10 minutes, puis vérifier qu'il s'éteint.*
- *Les pneus perdent naturellement un peu d'air avec le temps et le système TPMS ne peut pas déterminer si les pneus se sont dégonflés avec le temps ou si un pneu est à plat. Toutefois, si un seul pneu parmi les quatre est dégonflé, ceci indique une anomalie; il faut alors que quelqu'un fasse avancer le véhicule lentement afin qu'on puisse vérifier si le pneu dégonflé comporte des entailles ou un objet de métal dépassant de la bande de roulement ou de la paroi du pneu. Mettre quelques gouttes d'eau sur la tige de la valve pour voir s'il ne se forme pas de bulles indiquant une valve en mauvais état. Il faut réparer les fuites et non se contenter de regonfler le pneu dégonflé, car les fuites sont dangereuses – confier le pneu à un concessionnaire agréé Mazda possédant tout l'équipement nécessaire pour réparer les pneus, les systèmes TPMS, et commander le pneu de rechange convenant le mieux au véhicule.*

*Si le voyant du système de surveillance de pression des pneus s'allume de nouveau même après que les pressions des pneus soient réglées, cela peut indiquer la présence d'une crevaison.*

# Voyants/témoins et carillons d'alarme

## Indication d'avertissement/voyant KEY

Prendre les mesures correctives et vérifier que le voyant s'éteint.

Signal	Cause	Mesures correctives à prendre
 (Blanc) Indication d'avertissement KEY	La pile de la clé est complètement déchargée.	Remplacement de la pile de la clé (page 6-34).
 (Rouge) (Clignotant) Voyant KEY	La pile de la clé est complètement déchargée.	Remplacement de la pile de la clé (page 6-34).
	La clé ne se trouve pas dans la plage de fonctionnement.	Mener la clé dans la plage de fonctionnement (page 3-9).
	La clé se trouve dans des zones à l'intérieur de la cabine où il est difficile de la trouver.	
	Une clé d'un autre constructeur comparable à la clé se trouve dans la plage de fonctionnement.	Prendre la clé d'un autre constructeur comparable à la clé qui se trouve en dehors de la plage de fonctionnement.
	Sans que le contact soit coupé, la clé est retirée de la cabine, et alors toutes les portes sont fermées.	Remettre la clé dans la cabine.

# Voyants/témoins et carillons d'alarme

## Un message s'affiche dans l'affichage

Si un message s'affiche à l'affichage central, prendre les mesures appropriées (dans le calme) selon le message affiché.

(Exemple d'affichage)

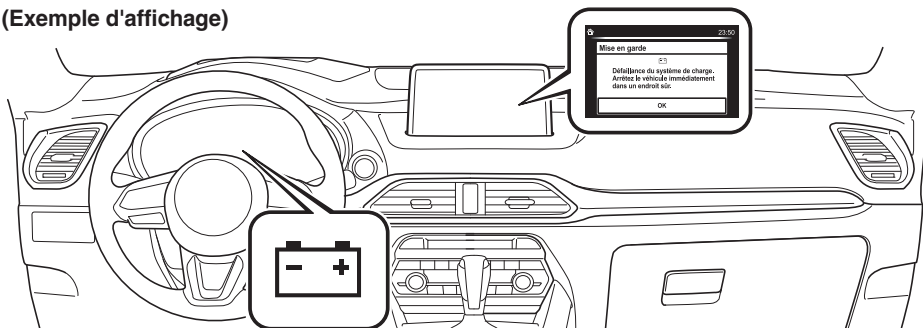

### ▼ Arrêter le véhicule dans un endroit sûr immédiatement

Si les messages suivants s'affichent à l'affichage central, un système du véhicule peut avoir une anomalie. Arrêter le véhicule dans un endroit sûr immédiatement et consulter un concessionnaire agréé Mazda.

Affichage	Condition indiquée
	S'affiche si la température du liquide de refroidissement du moteur a augmenté excessivement.
	S'affiche si le système de charge présente une panne.

# Voyants/témoins et carillons d'alarme

## ▼ Vérifier le contenu de l'affichage

Affiche dans les cas suivants:

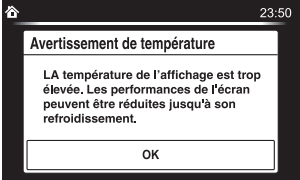
Affichage	Condition indiquée/Mesures correctives à prendre
	<p>Le message suivant s'affiche lorsque la température autour de l'affichage central est élevée.</p> <p>Il est recommandé d'abaisser la température dans l'habitacle ou la température autour de l'affichage central en évitant la lumière solaire directe.</p>

# Voyants/témoins et carillons d'alarme

## Message indiqué dans l'affichage multi-informations\*

S'il y a une notification du véhicule, un message s'affiche à l'affichage multi-information. Vérifier l'information et prendre les mesures nécessaires.

(Exemple d'affichage)

Combiné d'instruments

Type A

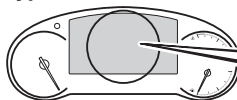

Type B

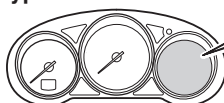

Appuyez sur pédale de frein pour désactiver le frein de stationnement

Si le voyant s'allume/clignote en même temps ou un symbole s'affiche à l'écran, vérifiez les informations concernant le voyant ou le symbole.

Se référer à Si un voyant s'allume ou clignote à la page 7-31.

Affichage	Contenu	Mesures correctives à prendre
<b>Move Shift Lever to "P" Position</b>	Indiqué lorsqu'on enfonce le bouton de démarrage du moteur alors que le levier sélecteur n'est pas en position P.	Mettre le levier sélecteur sur la position P.
<b>Depress Brake Pedal to Start Engine</b>	Indiqué lorsqu'on enfonce le bouton de démarrage du moteur sans enfoncer la pédale de frein.	Appuyer sur la pédale de frein, puis sur le bouton de démarrage du moteur.
<b>Depress Brake Pedal to Release Parking Brake</b>	Indique quand l'interrupteur de frein de stationnement électrique (EPB) est actionné sans appuyer sur la pédale de frein.	Actionner l'interrupteur de frein de stationnement électrique (EPB) tout en appuyant sur la pédale de frein.
<b>Brake Hold Unavailable Depress Brake to Hold Position</b>	Indique lorsqu'il existe un problème avec le système lié au freinage et que le véhicule est maintenu en position d'arrêt par la fonction AUTOHOLD ou pendant le fonctionnement de la commande de maintien à l'arrêt du régulateur de vitesse à radar Mazda avec fonction Stop & Go (MRCC avec fonction Stop & Go).	Appuyer sur la pédale de frein. Annuler la fonction AUTOHOLD ou le régulateur de vitesse à radar Mazda avec fonction Stop & Go (MRCC avec fonction Stop & Go), et faire contrôler le véhicule par un concessionnaire agréé Mazda.



## Voyants/témoins et carillons d'alarme

Affichage	Contenu	Mesures correctives à prendre
<p><b>Pente trop raide</b> Le maintien du véhicule peut être indisponible.</p>	<p>Indique la possibilité que le véhicule ne soit pas maintenu à l'arrêt par la fonction AUTOHOLD ou par la commande de maintien à l'arrêt du régulateur de vitesse à radar Mazda avec fonction Stop &amp; Go (MRCC avec fonction Stop &amp; Go), lorsque le véhicule se trouve sur une pente raide par exemple.</p>	<p>Enfoncer la pédale de frein et la maintenir avec le pied.</p>
<p><b>Frein stat activé</b> Enfoncez accél. pour désactiver</p>	<p>Indique quand l'annulation est effectuée sans appuyer sur la pédale de frein lorsque le véhicule est maintenu en position d'arrêt par la fonction AUTOHOLD.</p>	<p>Annuler la commande de maintien à l'arrêt de la fonction AUTOHOLD tout en appuyant sur la pédale de frein.</p>
<p><b>Température moteur excessive :</b> la puissance du moteur sera limitée</p>	<p>Indiqué lorsque la température du liquide de refroidissement du moteur est élevée ou que le moteur est chaud, et quand la puissance du moteur est limitée.</p>	<p>Conduire lentement et s'assurer que l'indication s'éteint. Si l'indication ne s'éteint pas, s'adresser à un concessionnaire agréé Mazda.</p>

## Voyants/témoins et carillons d'alarme

### Le carillon d'alarme est activé

#### ▼ Rappel des feux allumés

Le rappel des feux allumés est activé lorsque le réglage de l'heure\*1 de la fonction d'extinction automatique des phares est éteint.

Si les feux sont allumés et le contacteur d'allumage est sur ACC ou d'arrêt, un bip sonore continu retentit lorsque la portière du conducteur est ouverte.

\*1 Si le commutateur d'éclairage est laissé allumée, la fonction d'extinction automatique des phares éteint les lumières à environ 30 secondes après coupure du contact. L'heure peut être modifiée.

Se référer à la section Réglages dans le manuel d'utilisation de Mazda Connect.

#### REMARQUE

- Lorsque le contacteur est mis sur ACC, l'«Avertisseur sonore de contacteur non mis sur la position d'arrêt (STOP)» (page 7-54) annule l'avertisseur sonore d'oubli d'extinction des feux.
- Une fonction personnalisée est utilisable pour modifier le volume sonore du rappel des feux allumés. Se référer à la section Réglages dans le manuel d'utilisation de Mazda Connect.

#### ▼ Signal sonore d'avertissement de dispositif de prétension de ceinture de sécurité avant/coussin d'air

S'il y a un problème avec les systèmes de dispositif de prétension de ceinture de sécurité avant/coussin d'air et le voyant s'allume, un bip sonore d'alerte retentira pendant environ 5 secondes toutes les minutes.

Le signal sonore d'avertissement de dispositif de prétension de ceinture de sécurité avant/coussin d'air continuera de retentir pendant environ 35 minutes. Faire inspecter le véhicule par un concessionnaire agréé Mazda dès que possible.



#### **Ne pas conduire le véhicule avec le signal sonore d'avertissement de dispositif de prétension de ceinture de sécurité avant/coussin d'air qui retentit:**

Le fait de conduire le véhicule avec le signal sonore d'avertissement de dispositif de prétension de ceinture de sécurité avant/coussin d'air qui retentit est dangereux. En cas de collision, les coussins d'air et le dispositif de prétension de ceinture de sécurité avant ne se déploieront pas, ceci peut causer la mort ou des blessures graves. S'adresser à un concessionnaire agréé Mazda pour faire inspecter le véhicule dès que possible.

# Voyants/témoins et carillons d'alarme

## ▼ Avertisseur sonore de ceinture de sécurité

### Siège avant

#### Sauf Mexique

Si la ceinture de sécurité du conducteur n'est pas bouclée lorsque le contacteur est mis sur ON, un bip sonore est émis pendant 6 secondes environ. Si la ceinture de sécurité du conducteur ou du passager avant n'est pas attachée et que le véhicule est conduit à environ 20 km/h (12 mi/h) ou plus, ou à environ 10 km/h (6 mi/h) ou plus pendant une période continue de 30 secondes, avec la ceinture de sécurité non attachée, un son est activé en permanence pendant une certaine période.

Tant qu'une ceinture de sécurité n'est pas bouclée ou avant l'écoulement d'un temps donné, le bip sonore ne s'arrêtera pas même si la vitesse du véhicule ralentit à moins de 20 km/h (12 mi/h).

#### **REMARQUE**

- Pour permettre au capteur de classification de l'occupant du siège passager avant de fonctionner correctement, n'utiliser pas de coussin supplémentaire sur le siège du passager avant. Le capteur risque de ne pas fonctionner correctement car il sera gêné par le coussin additionnel.
- Si un petit enfant est assis sur le siège du passager avant, il se peut que l'avertisseur sonore ne fonctionne pas.

#### **Mexique**

Si la vitesse du véhicule est supérieure à 20 km/h (12 mi/h) alors que la ceinture de sécurité du conducteur/passager avant n'est pas bouclée, une alarme sonore retentit en

continu. Si la ceinture de sécurité reste non bouclée, le carillon d'alarme cesse de retentir une fois, puis continue pendant 90 secondes environ. Le carillon cesse de retentir une fois que la ceinture de sécurité du conducteur/passager avant a été bouclée.

Tant qu'une ceinture de sécurité n'est pas bouclée ou avant l'écoulement d'un temps donné, le bip sonore ne s'arrêtera pas même si la vitesse du véhicule ralentit à moins de 20 km/h (12 mi/h).

#### **REMARQUE**

- Si des objets lourds sont placés sur le siège du passager avant, il est possible que la fonction de voyant/bip de ceinture de sécurité du passager avant s'enclenche, selon le poids de ces objets.
- Pour permettre au capteur de chargement du siège de passager avant de fonctionner correctement, ne pas utiliser de coussin supplémentaire sur le siège pour s'asseoir. Le capteur risque de ne pas fonctionner correctement car il sera gêné par le coussin additionnel.
- Si un petit enfant est assis sur le siège du passager avant, il se peut que l'avertisseur sonore ne fonctionne pas.

#### **Siège arrière**

Le bip sonore se déclenche uniquement si une ceinture de sécurité est détachée après avoir été bouclée.

## Voyants/témoins et carillons d'alarme

---

### ▼ Avertisseur sonore du contacteur non coupé (STOP)

Si la portière du conducteur est ouverte alors que le contacteur est sur ACC, un bip continu retentit dans l'habitacle pour avertir le conducteur que le contacteur n'est pas OFF (STOP). Dans cette situation, le système d'ouverture à télécommande ne fonctionne pas, il est impossible de verrouiller le véhicule et la batterie se décharge.

### ▼ Avertisseur sonore de la clé retirée du véhicule

#### Véhicules avec fonction avancée à télécommande

Si la clé est sortie du véhicule alors que le contacteur n'est pas OFF et que toutes les portes sont fermées, un bip retentit à 6 reprises à l'extérieur du véhicule, un autre bip retentit à 6 reprises à l'intérieur du véhicule.

#### Véhicules sans fonction avancée à télécommande

Si la clé est sortie du véhicule alors que le contacteur n'est pas OFF et que toutes les portes sont fermées, un bip retentit à 6 reprises dans l'habitacle du véhicule.

### **REMARQUE**

*Comme la clé utilise des ondes radio de faible intensité, l'alerte Clé retirée du véhicule peut être activée si la clé est transportée en même temps qu'un objet métallique ou si elle se trouve dans une zone où la réception du signal est mauvaise.*

### ▼ Avertisseur sonore Interrupteur de commande inutilisable (avec la fonction avancée à télécommande)

Si l'interrupteur de commande est pressé alors qu'une portière est ouverte ou entrouverte, ou que le contact n'a pas été OFF alors que la clé est transportée, un bip retentit à l'extérieur pendant environ 2 secondes pour avertir le conducteur que les portières ou le hayon ne peuvent pas être verrouillés.

### ▼ Avertisseur sonore de clé laissée dans le compartiment à bagages (avec la fonction avancée à télécommande)

Si la clé est laissée dans le compartiment à bagages alors que toutes les portières sont verrouillées et que le hayon est fermé, un bip sonore retentit à l'extérieur pendant environ 10 secondes pour avertir le conducteur que la clé se trouve dans le compartiment à bagages. Dans ce cas, retirer la clé en appuyant sur le système d'ouverture électrique du hayon pour ouvrir celui-ci. Il est possible que la clé retirée du compartiment à bagages ne fonctionne pas, ses fonctions ayant pu être temporairement suspendues. Pour rétablir le fonctionnement normal de la clé, suivre la procédure applicable (page 3-10).

## Voyants/témoins et carillons d'alarme

### ▼ Avertisseur sonore de clé laissée dans le véhicule (avec la fonction avancée à télécommande)

Si toutes les portières et le compartiment à bagages sont verrouillés à l'aide d'une autre clé alors que la clé se trouve dans l'habitacle, un bip retentit à l'extérieur du véhicule pendant approximativement 10 secondes pour signaler au conducteur que la clé se trouve dans l'habitacle. Dans ce cas, retirer la clé en ouvrant la portière. Il est possible que la clé retirée du véhicule en suivant cette méthode ne fonctionne pas, ses fonctions ayant pu être temporairement suspendues. Pour rétablir le fonctionnement normal de la clé, suivre la procédure applicable (page 3-10).

### ▼ Avertisseur sonore du hayon électrique\*

Si des précautions d'utilisation du système sont nécessaires, le conducteur est notifié par l'avertisseur sonore.

Précautions	Ce qu'il faut vérifier
Le bip retentit 3 fois	Les conditions nécessaires au fonctionnement du hayon électrique ne sont pas présentes, par exemple si un objet est bloqué dans le hayon.
Les bips continuent	Le véhicule roule avec le hayon ouvert. Arrêter le véhicule et fermer le hayon.

### ▼ Avertisseur sonore du frein de stationnement électrique (EPB)

Le ronfleur sonore s'active dans les conditions suivantes:

- Le véhicule roule avec le frein de stationnement activé.
- L'interrupteur de frein de stationnement électrique (EPB) est tiré tandis que le véhicule roule.

### ▼ Avertisseur sonore AUTOHOLD

Un voyant clignote/message s'affiche et un signal sonore retentit simultanément pendant près de 5 secondes lors de l'utilisation de la fonction AUTOHOLD ou de l'interrupteur AUTOHOLD. Lorsque la fonction AUTOHOLD présente un problème, la fonction AUTOHOLD ne fonctionne pas même si l'interrupteur AUTOHOLD est actionné.

Si le voyant clignote/message s'affiche et qu'un signal sonore retentit simultanément, faire inspecter le véhicule chez un concessionnaire agréé Mazda.

### ▼ Ronfleur d'avertissement de la direction assistée

Si le système de direction assistée présente une anomalie, l'indicateur d'anomalie/indication d'anomalie de la direction assistée s'allume ou clignote et l'avertisseur sonore retentit en même temps.

Se référer à Arrêter le véhicule dans un endroit sûr immédiatement, page 7-31.

## Voyants/témoins et carillons d'alarme

### ▼ Avertisseur sonore de surveillance de pression des pneus

L'avertisseur sonore retentit pendant 3 secondes environ si la pression de gonflage des pneus diminue. Se référer à Système de surveillance de pression des pneus à la page 4-272.

### ▼ Avertisseur sonore de surveillance des angles morts (BSM)\*

#### Conduite vers l'avant

Le bip sonore d'avertissement fonctionne lorsque le levier des clignotants est activé dans le sens où le voyant de surveillance des angles morts (BSM) est allumé.

#### **REMARQUE**

*Une fonction personnalisée est disponible pour modifier le volume du bip sonore de surveillance des angles morts (BSM). Se référer à la section Réglages dans le manuel d'utilisation de Mazda Connect.*

#### Inversion

L'avertissement sonore de surveillance des angles morts (BSM) est activé s'il existe la possibilité d'une collision avec un véhicule qui s'approche par l'arrière ou par la gauche ou la droite du véhicule.

### ▼ Avertissement de vitesse excessive\*

Si la vitesse du véhicule dépasse la vitesse indiquée par le panneau affiché sur l'affichage de conduite active, l'avertissement sonore est activé et la zone autour du panneau de limitation de vitesse affichée sur l'affichage de conduite active clignote 3 fois en orange, et si la vitesse du véhicule continue à dépasser cette limite, l'indication s'arrête de clignoter et reste permanente.

### ▼ Avertissements du système de régulation de la vitesse à radar Mazda avec fonction Stop & Go (MRCC avec fonction Stop & Go)\*

Les avertissements du système de régulation de la vitesse à radar Mazda avec fonction Stop & Go (MRCC avec fonction Stop & Go) avertissent le conducteur des problèmes du système et des précautions d'utilisation le cas échéant. Vérifier après avoir entendu un bip d'avertissement.

Avertisseur sonore	Ce qu'il faut vérifier
Lorsque le système de régulation de la vitesse à radar Mazda avec fonction Stop & Go (MRCC avec fonction Stop & Go) est activé, un signal sonore unique se fait entendre quand "Radar avant obstrué" apparaît sur l'affichage multi-informations.	Annuler le système de régulation de la vitesse à radar Mazda avec fonction Stop & Go (MRCC avec fonction Stop & Go) si le capteur radar (avant) est sale. Nettoyer la zone autour du capteur radar (avant).

## Voyants/témoins et carillons d'alarme

Avertisseur sonore	Ce qu'il faut vérifier
Le signal sonore retentit de manière intermittente lorsque le véhicule roule.	La distance entre votre véhicule et celui devant vous est trop courte. Vérifier la sécurité de la zone environnante et réduire la vitesse du véhicule.
Lorsque le système de régulation de la vitesse à radar Mazda avec fonction Stop & Go (MRCC avec fonction Stop & Go) est activé, un signal sonore unique se fait entendre quand "Défaillance système capteur de radar avant" apparaît sur l'affichage multi-informations.	Cela peut indiquer un problème au niveau du système. Contrôler l'affichage central pour vérifier le problème et faire inspecter le véhicule par un concessionnaire agréé Mazda.

### ▼ Alerte sonore du suivi de voie\*

Tandis que le système est actif, si le système détermine que le véhicule risque de quitter la voie, il émet une alerte sonore.

#### REMARQUE

- Le volume de l'avertisseur sonore des systèmes d'assistance au maintien de trajectoire (LAS) et d'Avertisseur de changement de file (LDWS) peut être modifié.  
Se référer à la section Réglages dans le manuel d'utilisation de Mazda Connect.
- Le type d'avertisseur sonore des systèmes d'assistance au maintien de trajectoire (LAS) et d'avertisseur de changement de file (LDWS) peut être modifié.  
Se référer à la section Réglages dans le manuel d'utilisation de Mazda Connect.

### ▼ Avertissement de collision\*

En cas de risque de collision avec un véhicule au-devant, un avertissement sonore s'active en même temps que les indications d'avertissement s'affichent sur le tableau de bord ou l'affichage de conduite active.

## Lorsqu'il n'est pas possible d'ouvrir le hayon

### Lorsqu'il n'est pas possible d'ouvrir le hayon

Si la batterie est déchargée, le hayon ne peut pas être déverrouillé et ouvert. Dans ce cas, le hayon peut être déverrouillé en résolvant la question de la batterie déchargée.

Se référer à Démarrage avec batterie de secours à la page 7-21.

Si le hayon ne peut pas être déverrouillé même si la question de la batterie déchargée a été résolue, le système électrique peut souffrir d'un dysfonctionnement.

Dans ce cas, le hayon peut être ouvert en suivant la procédure ci-dessous à titre de mesure d'urgence.

1. Envelopper l'extrémité d'un tournevis à tête plate dans un chiffon, puis l'utiliser pour retirer le cache sur la face intérieure du hayon.

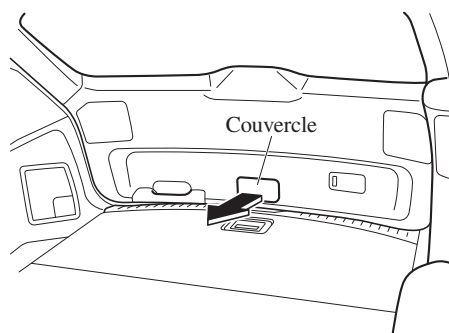

#### 2. (Sans hayon électrique)

Tourner le levier vers la droite pour déverrouiller le hayon.

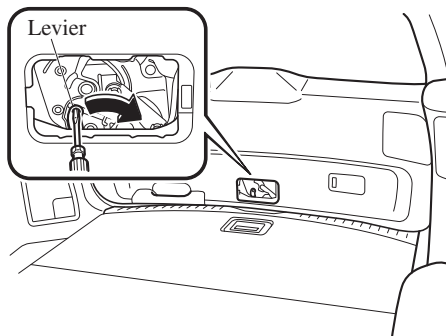

#### (Avec hayon électrique)

Pousser le hayon tout en appuyant sur le levier vers le bas.

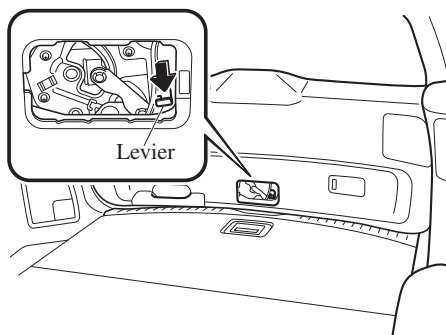

Après avoir suivi cette méthode de déverrouillage d'urgence, faire inspecter le véhicule par un concessionnaire agréé Mazda, dès que possible.



## L'affichage de conduite active ne fonctionne pas

---

### Si l'affichage de conduite active ne fonctionne pas

Si l'affichage de conduite active ne fonctionne pas, couper le contact, et ensuite remettre en marche le moteur. Si l'affichage de conduite active ne fonctionne pas même avec le moteur remis en marche, faire inspecter le véhicule chez un concessionnaire agréé Mazda.

# NOTES

Informations importantes pour le client incluant les garanties et les accessoires.

<b>Assistance à la clientèle.....</b>	<b>8-4</b>	<b>Téléphones cellulaires.....</b>	<b>8-22</b>
Assistance à la clientèle (États-Unis).....	8-4	Avertissement concernant l'utilisation de téléphones cellulaires.....	8-22
Assistance à la clientèle (Canada).....	8-9		
Assistance à la clientèle (Porto Rico).....	8-12	<b>Enregistreur de données de conduite.....</b>	<b>8-23</b>
Assistance à la clientèle (Mexique).....	8-13	Enregistreur de données de conduite (États-Unis et Canada).....	8-23
<b>Importateur/distributeurs</b>		<b>Enregistrement des données de véhicule.....</b>	<b>8-24</b>
<b>Mazda.....</b>	<b>8-15</b>	Enregistrement des données de véhicule.....	8-24
Importateur/Distributeur.....	8-15		
<b>Signalement des problèmes de sécurité.....</b>	<b>8-16</b>	<b>Système de classement uniforme de la qualité des pneus (UTQGS).....</b>	<b>8-25</b>
Signalement des problèmes de sécurité (États-Unis).....	8-16	Système de classement uniforme de la qualité des pneus (UTQGS).....	8-25
Signalement des problèmes de sécurité (Canada).....	8-17		
<b>Garantie.....</b>	<b>8-18</b>	<b>Informations relatives aux pneus (États-Unis).....</b>	<b>8-28</b>
Garanties applicables à ce véhicule Mazda.....	8-18	Étiquetage des pneus.....	8-28
Utilisation du véhicule en dehors des États-Unis et du Canada.....	8-19	Emplacement de l'étiquette de pneus (plaque signalétique).....	8-34
Immatriculation du véhicule à l'étranger (Sauf États-Unis et Canada).....	8-20	Entretien des pneus.....	8-37
Pièces et accessoires non originaux additionnels.....	8-21	Chargement du véhicule.....	8-40
		Étapes pour déterminer la limite de charge correcte.....	8-47

---

<b>Déclaration de conformité.....</b>	<b>8-48</b>
Déclaration de conformité.....	8-48

# NOTES

## Assistance à la clientèle

---

### Assistance à la clientèle (États-Unis)

Votre satisfaction complète et permanente est notre affaire. Nous sommes ici pour vous servir. Tous les concessionnaires agréés Mazda possèdent les connaissances et l'outillage nécessaires pour maintenir votre véhicule en parfait état.

Si vous avez des questions ou des recommandations sur comment améliorer le service de votre véhicule Mazda ou le service offert par le personnel d'un concessionnaire Mazda, nous vous recommandons de suivre les étapes suivantes:

#### **REMARQUE**

*S'il est nécessaire de faire modifier les composants ou le système de câblage du système de retenue supplémentaire pour accommoder une personne avec certaines conditions médicales selon l'avis d'un médecin certifié, contacter un concessionnaire agréé Mazda.*

*Pour plus d'informations consulter le site Internet de NHTSA [www.safercar.gov](http://www.safercar.gov) (VEHICLE SHOPPERS > Air Bags > Air Bag FAQs > Air Bag Deactivation).*

#### **▼ ÉTAPE 1: Adressez-vous à votre concessionnaire Mazda**

Discutez de la situation avec un concessionnaire agréé Mazda. Ceci est l'approche la meilleure et la plus rapide pour régler un problème.

- Si votre problème n'a pas été réglé par le DÉPARTEMENT DU SERVICE À LA CLIENTÈLE, le DÉPARTEMENT DES VENTES, le DÉPARTEMENT DU SERVICE ou le GÉRANT DES PIÈCES, veuillez alors contacter le DIRECTEUR GÉNÉRAL ou le PROPRIÉTAIRE de l'établissement.
- S'il est nécessaire de faire modifier les composants ou le système de câblage du système de retenue supplémentaire pour accommoder une personne avec certaines conditions médicales selon l'avis d'un médecin certifié, passer à l'ÉTAPE 2.

### ▼ ÉTAPE 2: Adressez-vous à Mazda Amérique du Nord

Si pour n'importe quelle raison vous avez encore besoin d'aide après avoir contacté la direction de votre concessionnaire ou qu'il est nécessaire de faire modifier les composants ou le système de câblage du système de retenue supplémentaire pour accommoder une personne avec certaines conditions médicales selon l'avis d'un médecin certifié, vous pouvez contacter Mazda Amérique du Nord d'une des manières suivantes.

Se connecter à [www.MazdaUSA.com](http://www.MazdaUSA.com)

Les réponses à beaucoup de questions, incluant comment localiser ou entrer en contact avec un concessionnaire Mazda local aux États-Unis, peuvent y être trouvées.

E-mail : cliquez sur “Contact Us” au bas de la page [www.mazdausa.com](http://www.mazdausa.com) sous “Help”

En téléphonant au: 1 (800) 222-5500

Par courrier à:

Attention: Centre de découverte clientèle

Mazda North American Operations

200 Spectrum Center Drive Suite 100

Irvine, California 92618

P.O. Box 19734

Irvine, CA 92623-9734

Afin que nous puissions vous servir efficacement et immédiatement, veuillez nous fournir l'information suivante:

1. Votre nom, adresse et numéro de téléphone
2. L'année et le modèle du véhicule
3. Le numéro d'identification du véhicule (17 caractères, indiqué sur votre preuve d'enregistrement et situé dans le coin supérieur du tableau de bord, du côté passager)
4. Date d'achat et kilométrage actuel
5. Le nom et l'emplacement du concessionnaire
6. Votre ou vos questions

Si vous demeurez en dehors des États-Unis, veuillez contacter le distributeur Mazda le plus proche.

## Assistance à la clientèle

---

### ▼ ÉTAPE 3: Contactez Better Business Bureau (BBB)

Mazda North American Operations est bien conscient du fait que, pour certains problèmes, il peut être impossible d'arriver à un accord réciproque. Comme mesure finale permettant d'assurer que vos inquiétudes sont prises en compte équitablement, Mazda North American Operations a accepté de participer à un programme de règlement des conflits administré par le système Better Business Bureau (BBB), sans aucun frais pour vous les clients.

BBB AUTO LINE tâche, avec les clients et le fabricant, d'essayer de trouver une résolution mutuellement acceptable des problèmes liés aux garanties. Si le BBB ne parvient pas à faciliter le règlement du problème, il organisera une audience sans complications de procédure devant un arbitre.

Vous devez avoir recours à BBB AUTO LINE avant d'exercer des droits ou de rechercher des remèdes légaux sous la loi fédérale Magnuson-Moss Warranty Act (loi relative à la protection des consommateurs), 15 U.S.C. § 2301 et seq. Dans la mesure permise par la loi “Lemon Law” de l'État concerné, vous devez aussi avoir recours à BBB AUTO LINE avant d'exercer des droits ou de rechercher des remèdes légaux sous la loi “Lemon Law”. Si vous avez choisi de rechercher des remèdes légaux qui ne sont pas créés par la loi Magnuson-Moss Warranty Act ou par la loi “Lemon Law” de l'état concerné, il ne vous est pas nécessaire d'avoir d'abord recours à BBB AUTO LINE.

Le processus entier prend normalement 40 jours ou moins. La décision de médiation ne lie ni vous-même, ni Mazda, sauf si vous acceptez la décision. Pour plus de détails concernant BBB AUTO LINE, y compris les normes d'éligibilité actuelles, veuillez téléphoner au 1-800-955-5100, ou vous rendre sur le site Web de BBB, à [www.bbb.org/autoline](http://www.bbb.org/autoline).

L'engagement total pour la satisfaction des clients est plus qu'une simple formule chez Mazda. Nous espérons satisfaire directement chacun de nos clients; mais si jamais une de nos décisions pose un problème, Mazda croit qu'en offrant une méthode rapide, équitable et gratuite, telle que BBB AUTO LINE, Mazda pourra tenir son engagement de toujours faire au mieux pour nos clients!

### ▼ Pour les Clients de Californie

1. Mazda North American Operations participe à un programme de médiation/arbitrage administré par BBB AUTO LINE, une division de BBB National Programs, Inc. [1676 International Drive, Suite 550, McLean, Virginie 22102] par l'intermédiaire des Better Business Bureaus locaux. BBB AUTO LINE et Mazda ont été certifiés par l'Arbitration Certification Program du California Department of Consumer Affairs.



2. Si vous avez un problème qui se produit sous une garantie écrite de Mazda, nous vous conseillons vivement de nous le signaler. Si nous ne parvenons pas à le résoudre, vous pouvez déposer une réclamation auprès de BBB AUTO LINE. Les réclamations doivent être déposées auprès de BBB AUTO LINE dans les six (6) mois suivant l'expiration de la garantie.
3. Pour déposer une réclamation auprès de BBB AUTO LINE, veuillez téléphoner au 1-800-955-5100. L'appel est gratuit.
4. Pour déposer une réclamation auprès de BBB AUTO LINE, vous devrez indiquer votre nom, votre adresse, la marque et le numéro d'identification (VIN) de votre véhicule, et une déclaration relative à la nature de votre problème ou de votre plainte. On vous demandera d'indiquer : la date approximative de l'acquisition de votre véhicule, le kilométrage actuel du véhicule, la date et le kilométrage approximatifs au moment où le(s) problème(s) a (ont) été pour la première fois signalé(s) à Mazda ou à l'un de nos revendeurs, et une déclaration de la solution que vous souhaitez.
5. Le personnel de BBB AUTO LINE pourra alors essayer de résoudre ce litige par l'intermédiaire d'une médiation. Si la médiation échoue, ou si vous ne désirez pas participer à une médiation, les réclamations dans la juridiction du programme pourront alors être présentées à un arbitre lors d'une audition à procédure simplifiée. La décision de l'arbitre doit normalement être communiquée dans les 40 jours suivant la date du dépôt de votre réclamation; il pourra y avoir un délai de 7 jours si vous n'avez pas signalé auparavant votre problème à Mazda, ou un délai de 30 jours au maximum si l'arbitre demande une inspection/rapport à un expert technique impartial, ou une enquête et un rapport complémentaires à BBB AUTO LINE.
6. Vous êtes tenu d'utiliser BBB AUTO LINE avant de revendiquer en justice des droits ou des remèdes conférés par la Section 1793.22 du Code Civil de Californie. Vous êtes aussi tenu d'utiliser BBB AUTO LINE avant d'exercer des droits ou de rechercher des remèdes créés sous le Titre I de la loi fédérale Magnuson-Moss Warranty Act (loi relative à la protection des consommateurs), 15 U.S.C. § 2301 et seq. Si vous choisissez de demander réparation en exerçant des droits et des remèdes non créés sous la Section 1793.22 du Code Civil de Californie ou sous le Titre I de la loi fédérale Magnuson-Moss Warranty Act, aucun recours à BBB AUTO LINE n'est exigé par ces statuts.
7. La Section 1793.2 (d) du Code Civil de Californie exige que, si Mazda ou ses représentants ne parviennent pas à réparer un véhicule à moteur neuf conformément à la garantie expresse applicable du véhicule après un nombre raisonnable de tentatives, Mazda pourra être obligé de remplacer ou de racheter le véhicule. La Section 1793.22 (b) du Code Civil de Californie crée la présomption que Mazda a disposé d'un nombre raisonnable de tentatives pour rendre le véhicule conforme à ses garanties expresses applicables si, dans la limite de 18 mois suivant la date de livraison à l'acheteur ou d'un kilométrage de 18 000 miles indiqué sur le totalisateur kilométrique du véhicule, selon le cas se présentant en premier, une ou plusieurs des conditions suivantes s'est produite:

## Assistance à la clientèle

---

- La même non-conformité [non-respect de la garantie écrite qui affecte considérablement l'utilisation, la valeur ou la sécurité du véhicule] produit une condition susceptible de causer des blessures corporelles graves ou mortelles lors de la conduite du véhicule **ET** la non-conformité a subi deux fois ou plus des réparations effectuées par Mazda ou ses agents **ET** l'acheteur ou le preneur à bail a signalé directement à Mazda la nécessité de la réparation de la non-conformité; **OU**
- La même non-conformité a subi 4 fois ou plus des réparations effectuées par Mazda ou ses agents **ET** l'acheteur a signalé à Mazda la nécessité de la réparation de la non-conformité; **OU**
- Le véhicule est hors d'usage en raison de la réparation des non-conformités par Mazda ou ses agents pour un total cumulé de plus de 30 jours de calendrier après la livraison du véhicule à l'acheteur.

### **L'AVIS À Mazda COMME EXIGÉ CI-DESSUS SERA ENVOYÉ À L'ADRESSE SUIVANTE:**

Mazda North American Operations  
200 Spectrum Center Drive Suite 100  
Irvine, California 92618  
Attention: Customer Mediation

8. Les remèdes suivants pourront être recherchés dans BBB AUTO LINE : réparations, remboursement de la somme d'argent payée pour réparer le véhicule ou autres frais encourus en raison de la non-conformité du véhicule, rachat ou remplacement de votre véhicule, et compensation pour dommages et remèdes disponibles au titre de la garantie écrite de Mazda ou des lois applicables.
9. Les remèdes suivants ne pourront **pas** être recherchés dans BBB AUTO LINE : dommages punitifs ou multiples, honoraires d'avocats, ou dommages indirects autres que ceux indiqués dans la Section 1794 (a) et (b) du Code Civil de Californie.
10. Vous pouvez refuser la décision rendue par un arbitre de BBB AUTO LINE. Si vous refusez la décision, vous serez libre d'engager d'autres actions judiciaires. La décision de l'arbitre et toute autre conclusion seront admissibles dans une action judiciaire.
11. Si vous acceptez la décision de l'arbitre, Mazda sera lié par cette décision, et devra se conformer à cette décision dans un délai raisonnable ne dépassant pas 30 jours après que nous ayons reçu l'avis de votre acceptation de la décision.
12. Pour plus de détails concernant le programme, veuillez téléphoner à BBB AUTO LINE au 1-800-955-5100.

## Assistance à la clientèle (Canada)

### ▼ Processus de révision “satisfaction-client”

Votre entière satisfaction est des plus importante pour Mazda. Tous les concessionnaires agréés Mazda possèdent les connaissances et l'outillage nécessaires pour maintenir votre véhicule en parfait état. D'après notre expérience, toute question, problème ou plainte concernant le fonctionnement de votre Mazda ou toute autre transaction de service en général sont le plus efficacement réglés par votre concessionnaire. Si la procédure normale du concessionnaire ne suffit pas à vous donner satisfaction, nous vous recommandons de suivre les étapes suivantes:

#### ▼ ÉTAPE 1: Adressez-vous à votre concessionnaire Mazda

Expliquez votre problème à un membre de la direction du concessionnaire. Si le problème a déjà été présenté au gérant du service, entrez en contact avec le propriétaire ou le gérant général de l'établissement.

#### ▼ ÉTAPE 2: Adressez-vous au bureau régional Mazda

Si vous nécessitez plus d'aide, demandez au gérant du service du concessionnaire de vous mettre en contact avec le représentant local de Mazda pour le service. Ou contactez le bureau régional de Mazda Canada Inc. pour de tels arrangements. L'adresse et le numéro de téléphone des bureaux régionaux sont indiqués (page 8-11).

#### ▼ ÉTAPE 3: Adressez-vous au département des relations publiques de Mazda

Si vous n'êtes pas complètement satisfait, contactez le département des relations publiques, Mazda Canada Inc., 55 Vogell Road, Richmond Hill, Ontario, L4B 3K5 Canada, Tél.: 1 (800) 263-4680.

Donnez-leur les renseignements suivants:

1. Votre nom, adresse et numéro de téléphone
2. L'année et le modèle du véhicule
3. Le numéro d'identification du véhicule (VIN). Se référer à Numéro d'identification du véhicule à la page 9-2 pour retrouver l'emplacement du VIN.
4. La date d'achat
5. Le kilométrage actuel
6. Le nom et l'emplacement du concessionnaire
7. La nature de votre problème et/ou la cause de votre insatisfaction

## Assistance à la clientèle

---

Le département, en collaboration avec le représentant local de Mazda pour le service, examinera le cas pour déterminer si toutes les mesures ont été prises pour vous donner satisfaction.

Vous devez néanmoins reconnaître que pour résoudre des problèmes au niveau du service, il faut recourir dans la plupart des cas aux installations, personnel et outillage de votre concessionnaire Mazda. Nous vous prions donc de suivre dans l'ordre indiqué, les trois étapes mentionnées ci-dessus de manière à obtenir les meilleurs résultats possibles.

### ▼ Programme médiation/arbitrage

Il peut y avoir des cas où le client peut ne pas obtenir satisfaction par le Programme satisfaction client de Mazda. Si après avoir suivi toutes les étapes indiquées dans ce manuel, votre problème n'est toujours pas résolu, vous avez un autre recours.

Mazda Canada Inc. participe à un programme d'arbitrage administré par le Programme d'Arbitrage pour les véhicules automobiles du Canada (PAVAC). Le PAVAC vous indiquera comment votre problème peut être revu et résolu par un arbitre dans le cadre d'un arbitrage dont la décision sera définitive pour tous.

Votre complète satisfaction est le but de Mazda Canada Inc. et de nos concessionnaires. La participation de Mazda au PAVAC est une contribution envers ce but. Le PAVAC est un service gratuit. Les résultats de PAVAC sont rapides, équitables et finaux car la décision rendue est définitive pour vous, le client et pour Mazda Canada Inc.

### ▼ Programme d'Arbitrage pour les véhicules automobiles du Canada (PAVAC)

Si un problème particulier se présente pour lequel le client et Mazda, et/ou un de ses concessionnaires ne peuvent pas atteindre une solution (non acceptable par tous les intéressés), le client peut requérir les services offerts par le Programme d'Arbitrage pour les véhicules automobiles du Canada (PAVAC).

Le PAVAC utilise les services d'Administrateurs Provinciaux pour assister les clients avec le programme et la préparation de leur audience d'arbitrage. Cependant, avant de vous adresser au PAVAC, vous devez suivre les étapes de résolution de différends, décrites précédemment, proposées par le manufacturier.

Le PAVAC est effectif dans toutes les provinces et territoires.

Les clients qui désirent obtenir de plus amples renseignements sur le Programme devraient s'adresser à l'Administrateur Provincial au 1 (800) 207-0685, ou en contactant le Bureau du Programme d'Arbitrage pour les véhicules automobiles du Canada à l'adresse suivante:

## Assistance à la clientèle

Programme d'Arbitrage pour les véhicules automobiles du Canada  
 235 Yorkland Boulevard, Suite 300  
 North York, Ontario  
 M2J 4Y8  
<http://camvap.ca>  
 Les Administrateurs Provinciaux locaux peuvent être contactés:

Province/Territoire	Numéro du PAVAC
Colombie Britannique et Territoires du Yukon	1 (800) 207-0685
Alberta et Territoires du Nord-Ouest	1 (800) 207-0685
Saskatchewan	1 (800) 207-0685
Manitoba	1 (800) 207-0685
Ontario	1 (800) 207-0685
Canada Atlantique	1 (800) 207-0685
Québec	1 (800) 207-0685

### ▼ Bureaux régionaux

BUREAUX RÉGIONAUX	ZONES COUVERTES
MAZDA CANADA INC. RÉGION DE L'OUEST 5011 275 STREET LANGLEY, COLOMBIE-BRITANNIQUE V4W 0A8 (778) 369-2100 1 (800) 663-0908	ALBERTA, COLOMBIE-BRITANNIQUE, MANITOBA, SASKATCHEWAN, YUKON
MAZDA CANADA INC. RÉGION CENTRALE 55 VOGELL ROAD, RICHMOND HILL, ONTARIO, L4B 3K5 1 (800) 263-4680	ONTARIO, NOUVEAU BRUNSWICK, NOUVELLE ÉCOSSE, ILE DU PRINCE ÉDOUARD, TERRE-NEUVE
MAZDA CANADA INC. QUE BEC RÉGION 6111 ROUTE TRANSCANADIENNE POINTE CLAIRE, QUE BEC H9R 5A5 (514) 694-6390	QUE BEC

## Assistance à la clientèle

---

### Assistance à la clientèle (Porto Rico)

Votre satisfaction complète et permanente est notre affaire. C'est pourquoi tous les concessionnaires agréés Mazda possèdent les connaissances et l'outillage nécessaires pour maintenir votre véhicule en parfait état.

Si vous avez des questions ou des recommandations sur comment améliorer le service de votre véhicule Mazda ou le service offert par le personnel d'un concessionnaire Mazda, nous vous recommandons de suivre les étapes suivantes:

#### ▼ ÉTAPE 1

Discutez de la situation avec un concessionnaire agréé Mazda. Ceci est l'approche la meilleure et la plus rapide pour régler un problème. Si votre problème n'a pas été réglé par le DÉPARTEMENT DU SERVICE À LA CLIENTÈLE, le DÉPARTEMENT DES VENTES, le DÉPARTEMENT DU SERVICE ou le GÉRANT DES PIÈCES, veuillez alors contacter le DIRECTEUR GÉNÉRAL ou le PROPRIÉTAIRE de l'établissement.

#### ▼ ÉTAPE 2

Si après avoir suivi l'ÉTAPE 1, vous pensez avoir besoin d'une assistance supplémentaire, veuillez contacter le représentant local de Mazda.

Se référer à Importateur/Distributeur à la page 8-15.

Veuillez nous fournir l'information suivante:

1. Votre nom, adresse et numéro de téléphone
2. L'année et le modèle du véhicule
3. Le numéro d'identification du véhicule (17 caractères, indiqué sur votre preuve d'enregistrement et situé dans le coin supérieur du tableau de bord, du côté passager)
4. Date d'achat et kilométrage actuel
5. Le nom et l'emplacement du concessionnaire
6. Votre ou vos questions

### Assistance à la clientèle (Mexique)

Votre satisfaction complète et permanente est notre affaire. Nous sommes ici pour vous servir. Tous les concessionnaires agréés Mazda possèdent les connaissances et l'outillage nécessaires pour maintenir votre véhicule en parfait état.

Si vous avez des questions ou des recommandations sur comment améliorer le service de votre véhicule Mazda ou le service offert par le personnel d'un concessionnaire Mazda, nous vous recommandons de suivre les étapes suivantes:

#### ▼ Adressez-vous à votre concessionnaire Mazda

Discutez de la situation avec un concessionnaire agréé Mazda. Ceci est l'approche la meilleure et la plus rapide pour régler un problème.

- Si votre problème n'a pas été réglé par le DÉPARTEMENT DU SERVICE À LA CLIENTÈLE, le DÉPARTEMENT DES VENTES, le DÉPARTEMENT DU SERVICE ou le GÉRANT DES PIÈCES, veuillez alors contacter le DIRECTEUR GÉNÉRAL ou le PROPRIÉTAIRE de l'établissement.
- S'il devient nécessaire de faire modifier les composants ou le système de câblage du système de retenue supplémentaire pour accommoder une personne avec certaines conditions médicales selon l'avis d'un médecin certifié; contactez votre concessionnaire afin d'éviter de perdre la garantie de votre véhicule ce qui se produirait si un tiers embauché par le client effectue des modifications nécessaires à ce système.

Se connecter à [www.mazdamexico.com.mx](http://www.mazdamexico.com.mx)

## Assistance à la clientèle

---

Les réponses à de nombreuses questions, telles que comment localiser ou entrer en contact avec un concessionnaire Mazda local au Mexique, peuvent y être trouvées.

Courriel : cliquer sur “Contactanos” en haut de la page sur [www.mazdamexico.com.mx](http://www.mazdamexico.com.mx)

En téléphonant au: 01 800 01 MAZDA (62932)

Par courrier à:

Attention: Assistance à la clientèle

Mazda Motor de Mexico

Mario Pani 400 PB, Col. Santa Fe Cuajimalpa, Delegación Cuajimalpa de Morelos, Ciudad de México, CP 05348

Tél: Assistance à la clientèle

01 800 01 MAZDA (62932).

Afin que nous puissions vous servir efficacement et immédiatement, veuillez nous fournir l'information suivante:

1. Votre nom, adresse et numéro de téléphone
2. L'année et le modèle du véhicule
3. Le numéro d'identification du véhicule (17 caractères, indiqué sur votre preuve d'enregistrement et situé dans le coin supérieur du tableau de bord, du côté passager)
4. Date d'achat et kilométrage actuel
5. Le nom et l'emplacement du concessionnaire
6. Votre ou vos questions



## Importateur/Distributeur

### ▼ États-Unis

#### **Mazda North American Operations**

200 Spectrum Center Drive Suite 100  
Irvine, California 92618  
P.O. Box 19734

Irvine, CA 92623-9734 U.S.A.

Tél: 1 (800) 222-5500 (aux États-Unis)  
(949) 727-1990 (de l'extérieur des  
États-Unis)

### ▼ CANADA

#### **Mazda Canada Inc.**

55 Vogell Road, Richmond Hill,  
Ontario, L4B 3K5 Canada  
Tél: 1 (800) 263-4680 (au Canada)  
(905) 787-7000 (de l'extérieur du Canada)

### ▼ PORTO RICO/ÉTATS-UNIS Îles Vierges

#### **International Automotive Distributor Group, LLC. (Mazda de Puerto Rico)**

P.O. Box 191850, San Juan, Porto Rico  
00919-1850  
Tél: (787) 641-1777

### ▼ MEXIQUE

#### **Mazda Motor de Mexico**

Mario Pani 400 PB, Col. Santa Fe  
Cuajimalpa, Delegación Cuajimalpa de  
Morelos, Ciudad de México, CP 05348  
Tél: Service des relations avec la clientèle:  
01 (800) 016 2932 au Mexique

### ▼ GUAM

#### **Triple J Motors**

157 South Marine Drive, Tamuning,  
GUAM 96911 USA  
P.O. Box 6066 Tamuning, Guam 96931  
Tél: (671) 649-6555

### ▼ SAIPAN

#### **Pacific International Marianas, Inc. (d.b.a. Midway Motors)**

P.O. Box 887 Saipan, MP 96950  
Tél: (670) 234-7524

#### **Triple J Saipan, Inc.**

#### **(d.b.a. Triple J Motors)**

P.O. Box 500487 Saipan, MP 96950-0487  
Tél: (670) 234-7133/3051

### ▼ AMERICAN SAMOA

#### **Polynesia Motors, Inc.**

P.O. Box 1120, Pago Pago, American  
Samoa 96799  
Tél: (684) 699-9347

## Signalement des problèmes de sécurité

---

### Signalement des problèmes de sécurité (États-Unis)

Si vous pensez que votre véhicule présente une anomalie susceptible de provoquer un accident, des blessures corporelles ou la mort, vous devez en informer immédiatement la National Highway Traffic Safety Administration (NHTSA) ainsi que Mazda Motor Corporation (votre importateur/distributeur Mazda).

Si la NHTSA reçoit plusieurs plaintes identiques, elle peut procéder à une enquête et, en cas d'anomalie compromettant la sécurité constatée sur un groupe de véhicules, elle peut ordonner une campagne de rappel et de mesures correctives. Toutefois, la NHTSA ne peut intervenir pour régler un différend entre vous, votre concessionnaire ou Mazda Motor Corporation (votre importateur/distributeur Mazda).

Vous pouvez joindre la NHTSA par téléphone au numéro sans frais d'assistance téléphonique Vehicle Safety Hotline à 1-888-327-4236 (TTY: 1-800-424-9153); rendez-vous sur le site <http://www.safercar.gov>; ou par courrier postal à l'adresse suivante: Administrator, NHTSA, 1200 New Jersey Avenue, SE., Washington, DC, 20590. Vous pouvez également obtenir des renseignements sur la sécurité des véhicules automobiles sur <http://www.safercar.gov>.

#### **REMARQUE**

*Si vous résidez aux États-Unis, toute la correspondance à Mazda Motor Corporation devrait être adressée à:*

*Mazda North American Operations  
200 Spectrum Center Drive Suite 100  
Irvine, California 92618*

*ou  
P.O. Box 19734  
Irvine, CA 92623-9734  
Centre de découverte clientèle ou au numéro sans frais 1 (800) 222-5500*

*Si vous résidez à l'extérieur des États-Unis, veuillez contacter le distributeur Mazda le plus proche indiqué (page 8-15) de ce manuel.*

## Signalement des problèmes de sécurité

---

### Signalement des problèmes de sécurité (Canada)

Les clients canadiens désireux de signaler un défaut ou une préoccupation liés à la sécurité à la Division des enquêtes sur les défauts et rappels de Transports Canada peuvent téléphoner au numéro sans frais 1-800-333-0510 ou consulter le site Web de la Sécurité routière à l'adresse suivante :

<https://www.tc.gc.ca/en/services/road.html>

## Garantie

---

### Garanties applicables à ce véhicule Mazda

- Garantie limitée des véhicules neufs
- Garantie limitée du groupe motopropulseur
- Garantie limitée du système de protection pour la sécurité
- Garantie limitée contre les perforations
- Garantie fédérale du système antipollution/Garantie de la Californie du système antipollution
  - Garantie contre les défauts du système antipollution
  - Garantie de l'efficacité du système antipollution
- Garantie du système antipollution
- Garantie limitée des pièces de rechange et accessoires
- Garantie des pneus

#### **REMARQUE**

*Les informations concernant la garantie varient selon le pays. Se référer au Livret de garantie, pour plus d'informations au sujet de la garantie.*

## Utilisation du véhicule en dehors des États-Unis et du Canada

Les réglementations gouvernementales aux États-Unis et au Canada requièrent que les véhicules automobiles soient conformes aux réglementations concernant les gaz d'échappement et les normes de sécurité. Dès lors, les véhicules construits pour les marchés américain et canadien peuvent être différents de ceux vendus dans d'autres pays.

Ceci peut faire que, dans un autre pays, votre véhicule ne puisse pas toujours recevoir un entretien adéquat. Nous conseillons vivement de NE PAS utiliser votre véhicule Mazda en dehors des États-Unis et du Canada.

### **États-Unis**

Cependant, en cas de déménagement permanent au Canada, les véhicules Mazda construits pour les États-Unis sont éligibles à l'exportation au Canada après des modifications spécifiques au véhicule pour le rendre conforme aux exigences des Normes de sécurité des véhicules automobiles du Canada (NSVAC).

### **Canada**

Cependant, en cas de déménagement permanent aux États-Unis, les véhicules Mazda construits pour le Canada sont éligibles à l'exportation aux États-Unis après des modifications au véhicule pour le rendre conforme aux exigences de la FMVSS (Federal Motor Vehicle Safety Standards) aux États-Unis.

### **REMARQUE**

*Ceci s'applique à une situation où l'importation/exportation est permanente et ne concerne pas les visiteurs temporaires.*

Les problèmes suivants peuvent se présenter si votre véhicule est utilisé en dehors des États-Unis et du Canada:

- Le carburant approprié peut ne pas être disponible. Les carburants au plomb ou à faible indice d'octane utilisés localement peuvent entraîner un mauvais fonctionnement du véhicule et endommager le système antipollution et le moteur.
- Il peut manquer de centres de réparations, d'outils, d'équipements et de pièces de rechange appropriés.

Se référer au Livret de garantie, pour plus d'informations.

## Garantie

---

### Immatriculation du véhicule à l'étranger (Sauf États-Unis et Canada)

Il pourra être problématique d'enregistrer le véhicule dans un pays étranger, selon que le véhicule satisfait ou non aux normes de pollution et de sécurité spécifiques en vigueur dans le pays où le véhicule sera conduit. Par conséquent, vous pourrez être tenu d'effectuer des modifications du véhicule à vos propres frais afin de satisfaire à la réglementation.

En outre, il faut être conscient des problèmes suivants:

Il pourra être difficile ou impossible d'effectuer un entretien satisfaisant du véhicule dans un autre pays.

Le carburant spécifié pour votre véhicule peut ne pas être disponible.

Les pièces, les techniques d'entretien et les outils nécessaires à l'entretien et à la réparation de votre véhicule peuvent ne pas être disponibles.

Il peut ne pas y avoir de concessionnaire agréé Mazda dans le pays où l'on désire emmener le véhicule.

De plus, la garantie du manufacturier Mazda n'est valide que dans certains pays.

## Pièces et accessoires non originaux additionnels

Des pièces et accessoires non originaux additionnels pour véhicules Mazda sont disponibles dans certains magasins.

Ils peuvent être montés sur ce véhicule, mais ils ne sont pas approuvés par Mazda pour une utilisation sur des véhicules Mazda. L'installation de pièces et accessoires non originaux additionnels peut affecter les performances du véhicule ou les systèmes pour la sécurité; la garantie Mazda ne couvrira pas ces problèmes. Avant d'installer toute pièce ou accessoire non original additionnel, consulter un concessionnaire agréé Mazda.



**Consulter un concessionnaire agréé Mazda avant d'installer toute pièce ou accessoires non original:**

*Des pièces ou accessoires qui ne sont pas bien conçus peuvent affecter les performances du véhicule ou les systèmes pour la sécurité. Ceci peut causer un accident ou augmenter les risques de blessures en cas d'accident.*

**Dès lors, faire très attention lors de la sélection et de l'installation d'accessoires additionnels, comme des téléphones, des émetteurs/récepteurs radio, des systèmes de son et des systèmes d'alarme pour voiture:**

*Toute sélection ou installation incorrecte de pièces et accessoires non originaux additionnels ou l'installation par une personne non qualifiée est dangereuse. Des systèmes vitaux peuvent être endommagés, causant le calage du moteur, l'activation du coussin d'air (SRS), l'inactivation du système ABS/TCS/DSC ou un incendie dans le véhicule.*

Mazda n'assume aucune responsabilité pour mort, blessures ou frais qui peuvent résulter de l'installation de pièce ou accessoire non original.

## Téléphones cellulaires

---

### Avertissement concernant l'utilisation de téléphones cellulaires

#### PRUDENCE

***Prière de respecter la réglementation locale applicable concernant l'utilisation d'équipement de communication dans le véhicule:***

*L'utilisation d'appareils comme un téléphone cellulaire, un ordinateur, une radio portable, un dispositif de système de positionnement global ou autre appareil, par le conducteur, pendant la conduite est dangereux. La composition d'un numéro sur un téléphone cellulaire pendant la conduite occupe aussi les mains du conducteur. L'utilisation de ces appareils causera une perte de concentration à la route par le conducteur et peut causer un accident grave. Si un passager ne peut utiliser l'appareil, se garer dans un endroit sécuritaire avant l'utilisation. Si l'utilisation d'un téléphone cellulaire est absolument nécessaire malgré cet avertissement, utiliser un système mains-libres pour avoir les mains disponibles pour la conduite du véhicule. Ne jamais utiliser de téléphone cellulaire ou autre appareil pendant la conduite, et se concentrer plutôt sur la conduite qui requiert toute l'attention du conducteur.*



## Enregistreur de données de conduite

### Enregistreur de données de conduite (États-Unis et Canada)

Ce véhicule est doté d'un enregistreur de données de conduite (EDR). L'objectif principal d'un EDR consiste à enregistrer, lors de situations de collisions ou similaires, comme le déploiement d'un sac d'air ou une collision avec un obstacle sur la route, les données permettront de comprendre les performances des systèmes d'un véhicule. L'EDR est conçu pour enregistrer les données relatives à la dynamique du véhicule et aux systèmes de sécurité pendant une courte période, généralement d'un maximum de 30 secondes. L'EDR dans ce véhicule est conçu pour enregistrer les données suivantes:

- Fonctionnement des divers systèmes dans votre véhicule;
- Si oui ou non les ceintures de sécurité du conducteur et des passagers étaient bouclées/attachées;
- La distance d'appui (le cas échéant) du conducteur sur la pédale d'accélérateur/de frein; et,
- À quelle vitesse circule le véhicule.

Ces données peuvent aider à une meilleure compréhension des circonstances entraînant des collisions et des blessures.

#### REMARQUE:

Les données de l'EDR ne sont enregistrées par votre véhicule qu'en cas de collision ou accident similaire majeur; aucune donnée n'est enregistrée par l'EDR dans des conditions de conduite normales et aucun renseignement personnel (par ex.: nom, sexe, âge et lieu de la collision) n'est enregistré. Toutefois les autres parties, comme les autorités chargées de faire appliquer les lois, peuvent associer les données de l'EDR au type de données d'identification personnelle qui sont habituellement obtenues lors d'une enquête sur une collision.

Pour lire les données enregistrées par un EDR, un équipement spécial est nécessaire et il faut accéder au véhicule ou à l'EDR. En plus du fabricant du véhicule, les autres parties, comme les autorités chargées de faire appliquer les lois, qui disposent de l'équipement spécial, peuvent lire les informations s'ils ont accès au véhicule ou à l'EDR.

Mazda ne divulguera aucune des données enregistrées dans un EDR à un tiers, sauf:

- Si un accord écrit est obtenu de la part du propriétaire du véhicule ou du preneur à bail
- Si la police ou d'autres autorités chargées de faire appliquer les lois le demandent officiellement
- Si elles sont utilisées pour défendre Mazda dans le cadre d'une procédure juridique, d'une réclamation ou d'un arbitrage
- Si un juge ou un tribunal l'ordonne

Toutefois, si nécessaire, Mazda:

- Utilisera les données pour effectuer des recherches sur les performances des véhicules Mazda, notamment sur la sécurité.
- Divulguera les données ou un récapitulatif des données à un tiers à des fins de recherche, sans divulguer des informations d'identification du véhicule ou du propriétaire.

## Enregistrement des données de véhicule

---

### Enregistrement des données de véhicule

Ce véhicule est équipé d'un ordinateur qui enregistre les données principales suivantes du véhicule relatives aux contrôles de véhicules, le fonctionnement et autres conditions de conduite.

#### Données enregistrées

- Les conditions relatives au véhicule telles que les vitesses du moteur et du véhicule
- Les conditions des opérations de conduite telles que les pédales d'accélérateur et de frein, et les informations relatives aux conditions environnementales tandis que le véhicule roule
- Les informations de diagnostic des anomalies de chaque ordinateur sur le véhicule
- Les informations relatives aux contrôles des autres ordinateurs sur le véhicule

#### **REMARQUE**

*Les données enregistrées peuvent varier selon la classe du véhicule et l'équipement en option. La voix et les images ne sont pas enregistrées.*

#### Traitement des données

Mazda et ses sous-traitants peuvent obtenir et utiliser les données enregistrées pour le diagnostic des anomalies du véhicule, la recherche et le développement et l'amélioration de la qualité.

Mazda ne divulguera ni ne fournira les données obtenues à une tierce partie, à moins que:

- Un accord du propriétaire du véhicule (accords du bailleur et du preneur du véhicule loué) ne soit obtenu.
- Si la police ou d'autres autorités chargées de faire appliquer les lois le demandent officiellement
- Pour le traitement statistique par une institution de recherche après un traitement des données de sorte que l'identification du propriétaire ou du véhicule soit impossible

# Système de classement uniforme de la qualité des pneus (UTQGS)

## Système de classement uniforme de la qualité des pneus (UTQGS)

Cette information s'applique au système de classement des pneus conçu par la National Highway Traffic Safety Administration (NHTSA) des États-Unis, pour le classement des pneus suivant l'usure de la bande de roulement, l'adhérence et la température d'opération du pneu.

### ▼ Usure de la bande de roulement

L'indice d'usure de la bande de roulement est basé sur le taux d'usure d'un pneu mis à l'essai dans des conditions spécifiques sur un circuit routier répondant aux normes gouvernementales.

Si, par exemple, un pneu a un indice d'usure de 150, il s'usera 1,5 fois plus lentement qu'un pneu qui affiche un indice de 100.

Les performances relatives du pneu dépendent des conditions qui prévalaient lors de l'essai et peuvent varier sensiblement selon les habitudes de conduite, l'entretien, les conditions routières et le climat.

### ▼ Adhérence (AA, A, B, C)

Les indices d'adhésion sont, du plus élevé au plus bas, AA, A, B et C. Ces indices représentent la capacité du pneu d'effectuer un arrêt complet sur une chaussée mouillée, telle que mesurée dans des conditions contrôlées sur des surfaces de route en asphalte et en ciment répondant aux normes gouvernementales. Un pneu portant l'indice C peut avoir une mauvaise performance d'adhérence.

### PRUDENCE

*L'indice d'adhérence assigné à ce pneu est basé sur des essais d'adhérence au freinage (en ligne droite) et n'incluent pas les caractéristiques d'accélération, dans les virages, d'aquaplanage ou de limite de traction.*

## Système de classement uniforme de la qualité des pneus (UTQGS)

---

### ▼ Température (A, B, C)

Les indices de température A (le meilleur), B et C représentent la résistance du pneu à la génération de chaleur et à sa capacité de dissipation de chaleur lorsque testé dans des conditions spécifiques en laboratoire sur une roue d'essai.

Des températures élevées pendant de longues durées peuvent causer la dégradation du matériau du pneu et réduire la durée de vie du pneu, et des températures excessives peuvent entraîner la défaillance soudaine du pneu.

L'indice C correspond au niveau de performance requis des pneus de véhicules de promenade suivant le Federal Motor Vehicle Safety Standard No. 109. Les indices A et B représentent des niveaux plus élevés de performance sur la roue d'essai en laboratoire, que le niveau minimum requis par la loi.



### ***Garder les pneus du véhicule correctement gonflés, sans les surcharger:***

*Il est dangereux de conduire le véhicule avec des pneus incorrectement gonflés ou surchargés. Une vitesse excessive, le sous-gonflage ou une charge excessive que ce soit séparément ou ensembles, peuvent causer une augmentation de la température et la défaillance possible du pneu. L'indice de température pour ce pneu est établi sur un pneu correctement gonflé et non surchargé.*

Ces indices seront ajoutés au flanc des pneus de véhicules de promenade au cours des années à venir suivant un programme établi par la National Highway Traffic Safety Administration (NHTSA) des États-Unis et les fabricants de pneus.

Les indices des pneus montés d'origine ou disponibles en option sur les véhicules Mazda peuvent varier.

**TOUS LES PNEUS POUR VÉHICULES DE PROMENADE DOIVENT ÊTRE CONFORMES À CES INDICES ET À TOUTES LES AUTRES EXIGENCES FÉDÉRALES SUR LA SÉCURITÉ DES PNEUS.**

# Systeme de classement uniforme de la qualité des pneus (UTQGS)

---

## ▼ CLASSEMENT UNIFORME DE LA QUALITÉ DES PNEUS

Les classements de qualité sont trouvés là où ils s'appliquent sur le flanc du pneu entre l'épaulement de bande de roulement et la largeur de section maximale.

Par exemple:

**TREADWEAR 200 TRACTION AA TEMPERATURE A**

**INDICE UTQGS (exemple)**

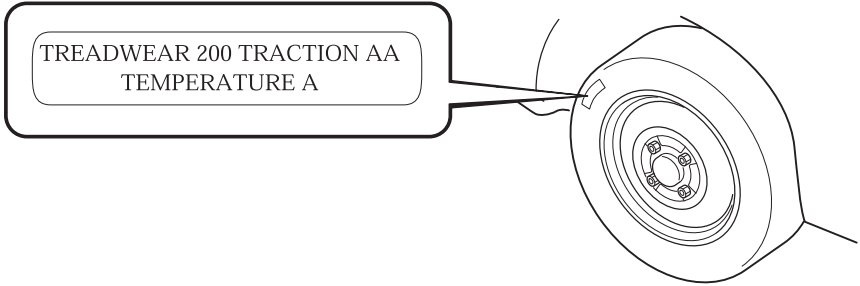

## Informations relatives aux pneus (États-Unis)

### Étiquetage des pneus

Les lois fédérales exigent que les fabricants placent des informations standardisées sur la paroi latérale de tous les pneus. Ces informations identifient et décrivent les caractéristiques fondamentales du pneu, et fournissent aussi un numéro d'identification du pneu comme certificat standard de sécurité en cas de rappel.

#### ▼ Informations figurant sur les pneus des véhicules pour passagers

Se reporter à l'échantillon ci-dessous.

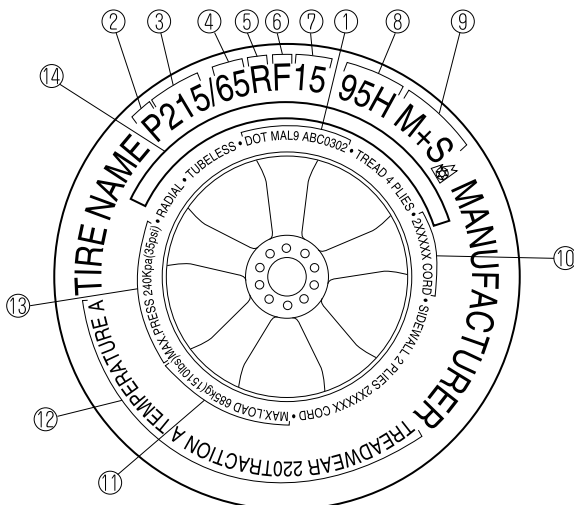

1. TIN: U.S. DOT numéro d'identification du pneu
2. Pneu de voiture pour passagers
3. Largeur nominale du pneu en millimètres
4. Rapport hauteur/largeur (taux d'aspect)
5. Radial
6. Pneu à flancs renforcés
7. Code de diamètre de jante
8. Indice de charge & symbole de vitesse
9. Conditions d'enneigement sévères
10. Composition des plis du pneu et matériaux utilisés
11. Indice de charge max.
12. Indices d'usure de la bande de roulement, d'adhérence et de température
13. Pression de gonflage admissible max.
14. AVERTISSEMENT POUR LA SÉCURITÉ

## Informations relatives aux pneus (États-Unis)

P215/65R15 95H est un exemple de taille de pneu et de norme d'indice de charge. Voici une explication des différents composants de cette taille de pneu et de la norme d'indice de charge. Bien noter que la taille de pneu et la norme d'indice de charge peuvent différer de l'exemple.

### P

Indique un pneu qui a été installé sur des automobiles, des SUV, des minivans, et des camionnettes, comme indiqué par Tire and Rim Association (T&RA).

### **REMARQUE**

*Si votre taille de pneu ne commence pas par une lettre, alors celle-ci est peut-être désignée par l'ETRTO (European Tire and Rim Technical Organization) ou par la JATMA (Japan Tire Manufacturing Association).*

### 215

“215” est la largeur nominale du pneu en millimètres. Ce nombre à trois chiffres indique la largeur du pneu en millimètres, d'un bord de la paroi latérale à l'autre. En général, plus le nombre est grand, plus le pneu est large.

### 65

“65” est le taux d'aspect. Ce nombre à deux chiffres indique le rapport hauteur/largeur du pneu.

### R

“R” est le symbole de structure du pneu. R indique “Structure radiale des plis”.

### 15

“15” est le diamètre de jante de roue en pouces.

### 95

“95” est l'indice de charge. Ce nombre à deux ou trois chiffres indique le poids que chaque pneu peut supporter.

### H

“H” est l'indice de vitesse. L'indice de vitesse indique la vitesse maximum correspondant à la norme d'utilisation du pneu.

Indice alphabétique	Indice de vitesse
Q	99 mi/h
R	106 mi/h
S	112 mi/h
T	118 mi/h

## Informations relatives aux pneus (États-Unis)

Indice alphabétique	Indice de vitesse
U	124 mi/h
H	130 mi/h
V	149 mi/h
W	168* mph
Y	186* mph

\* Pour les pneus ayant une capacité de vitesse maximum supérieure à 149 mi/h, les fabricants de pneus utilisent parfois les lettres ZR. Pour les pneus ayant une capacité de vitesse maximum supérieure à 186 mi/h, les fabricants de pneus utilisent toujours les lettres ZR.

### **M+S ou M/S : Boue et neige**

AT: Tous terrains.

AS: Toutes saisons. Les symboles “M+S” ou “M/S” indiquent que le pneu peut être utilisé dans la boue et la neige.

### **U.S. DOT numéro d'identification du pneu (TIN)**

Ceci commence par les lettres “DOT” qui indiquent que le pneu est conforme aux normes fédérales. Les deux chiffres ou lettres suivants sont le code de l'usine ayant fabriqué le pneu, et les quatre derniers chiffres représentent la semaine et l'année de fabrication du pneu. Par exemple, les chiffres 457 signifient la 45e semaine de 1997. Après 2000, les nombres possèdent quatre chiffres. Par exemple, le nombre 2102 signifie la 21e semaine de 2002. Les autres chiffres sont des codes de commercialisation utilisés à la discrétion du fabricant. Ces informations sont utilisées pour contacter les clients au cas où un défaut du pneu exige un rappel de celui-ci.

### **Composition des plis du pneu et matériaux utilisés**

Le nombre de plis indique le nombre de couches de tissu revêtu de caoutchouc dans le pneu. Généralement, plus le nombre de plis est grand, plus le poids pouvant être supporté par le pneu est grand. Les fabricants des pneus doivent aussi indiquer les matériaux de fabrication du pneu, tels que l'acier, le nylon, le polyester, etc.

### **Indice de charge maximum**

Ce nombre indique la charge maximum, en kilogrammes et en livres, qui peut être supportée par le pneu.

### **Pression de gonflage admissible maximum**

Ce nombre est la plus grande quantité de pression d'air à laquelle il est possible de gonfler le pneu dans les conditions de conduites normales.



## Informations relatives aux pneus (États-Unis)

---

### Indices d'usure de la bande de roulement, d'adhérence et de température

**Usure de la bande de roulement:** L'indice d'usure de la bande de roulement est basé sur le taux d'usure d'un pneu mis à l'essai dans des conditions spécifiques sur un circuit routier répondant aux normes gouvernementales. Si, par exemple, un pneu a un indice d'usure de 150, il s'usera 1,5 fois plus lentement qu'un pneu qui affiche un indice de 100.

**Adhérence:** Les indices d'adhésion sont, du plus élevé au plus bas, AA, A, B et C. Les indices représentent la capacité du pneu d'effectuer un arrêt complet sur une chaussée mouillée, telle que mesurée dans des conditions contrôlées sur des surfaces de route en asphalte et en ciment répondant aux normes gouvernementales. Un pneu portant l'indice C peut avoir une mauvaise performance d'adhérence.

**Température:** Les indices de température A (le meilleur), B et C représentent la résistance du pneu à la génération de chaleur et à sa capacité de dissipation de chaleur lorsqu'il est testé dans des conditions spécifiques en laboratoire sur une roue d'essai.

### Pneus à neige

Dans certaines régions très enneigées, les autorités locales peuvent exiger l'utilisation de pneus neige véritables possédant une bande de roulement aux sculptures très profondes. Ces pneus ne doivent être utilisés qu'en paire ou équiper toutes les quatre roues. Veiller à acheter des pneus neige de même taille et de même structure que les autres pneus du véhicule.

### AVERTISSEMENT POUR LA SÉCURITÉ

Les avertissements de sécurité suivants sont marqués sur la paroi latérale du pneu.  
DES BLESSURES GRAVES PEUVENT ÊTRE CAUSÉES PAR:

- L'EXPLOSION DE L'ENSEMBLE PNEU/JANTE EN RAISON D'UN MONTAGE OU CORRESPONDANCE INCORRECTS ENTRE DIAMÈTRES PNEU/JANTE; NE JAMAIS DÉPASSER 40 psi (275 kPa) SUR LE TALON DU PNEU - MONTAGE DES PNEUS À CONFIER UNIQUEMENT À UN PERSONNEL QUALIFIÉ.
- ANOMALIE DES PNEUS DUE À UN SOUS-GONFLAGE/SURCHARGE/ DOMMAGE — SE CONFORMER AU MANUEL CONDUITE ET ENTRETIEN ET À LA PLAQUE SIGNALÉTIQUE DU VÉHICULE — VÉRIFIER SOUVENT LA PRESSION DE GONFLAGE DES PNEUS ET LEUR ÉTAT D'ENDOMMAGEMENT.

## Informations relatives aux pneus (États-Unis)

---

### ▼ Informations relatives aux roues de secours à usage temporaire

Se reporter à l'échantillon ci-dessous.

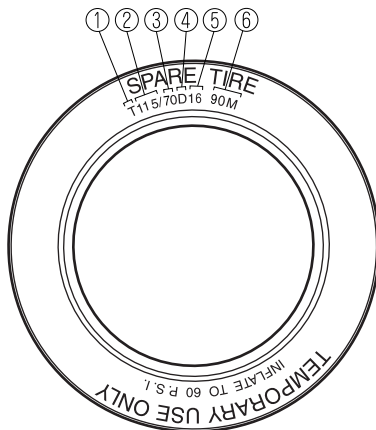

1. Roues de secours à usage temporaire
2. Largeur nominale du pneu en millimètres
3. Rapport hauteur/largeur (taux d'aspect)
4. Diagonale
5. Code de diamètre de jante
6. Indice de charge & symbole de vitesse

T115/70D16 90M est un exemple de taille de pneu et de norme d'indice de charge. Voici une explication des différents composants de cette taille de pneu et de la norme d'indice de charge. Bien noter que la taille de pneu et la norme d'indice de charge peuvent différer de l'exemple.

#### T

Indique un pneu qui a été installé sur des automobiles, des SUV, des minivans, et des camionnettes, comme indiqué par Tire and Rim Association (T&RA).

#### 115

“115” est la largeur nominale du pneu en millimètres. Ce nombre à trois chiffres indique la largeur du pneu en millimètres, d'un bord de la paroi latérale à l'autre. En général, plus le nombre est grand, plus le pneu est large.

#### 70

“70” est le taux d'aspect. Ce nombre à deux chiffres indique le rapport hauteur/largeur du pneu.

## Informations relatives aux pneus (États-Unis)

---

### D

“D” est le symbole de structure du pneu. D indique la “structure en diagonale des plis”.

### 16

“16” est le diamètre de jante de roue en pouces.

### 90

“90” est l'indice de charge. Ce nombre à deux ou trois chiffres indique le poids que chaque pneu peut supporter.

### M

“M” est l'indice de vitesse. L'indice de vitesse indique la vitesse maximum correspondant à la norme d'utilisation du pneu.

Indice alphabétique	Indice de vitesse
M	81 mi/h

## Informations relatives aux pneus (États-Unis)

### Emplacement de l'étiquette de pneus (plaque signalétique)

L'étiquette des pneus mentionne la pression de gonflage des pneus par taille de pneu et d'autres informations importantes; elle se trouve sur le montant B du côté conducteur ou sur le bord du cadre de la portière du conducteur.

#### ÉCHANTILLON

 <b>TIRE AND LOADING INFORMATION</b> <b>RENSEIGNEMENTS SUR LES PNEUS ET LE CHARGEMENT</b>			
SEATING CAPACITY NOMBRE DE PLACES	TOTAL 5	FRONT AVANT 2	REAR ARRIÈRE 3
The combined weight of occupants and cargo should never exceed <b>xxx</b> kg or <b>xxx</b> lbs.* Le poids total des occupants et du chargement ne doit jamais dépasser <b>xxx</b> kg ou <b>xxx</b> lb.*			
TIRE PNEU	SIZE DIMENSIONS	COLD TIRE PRESSURE PRESSION DES PNEUS À FROID	<b>SEE OWNER'S MANUAL FOR ADDITIONAL INFORMATION</b>  <b>VOIR LE MANUEL DE L'USAGER POUR PLUS DE RENSEIGNEMENTS</b>
FRONT AVANT	P195/70R14	200 kPa, 29 psi	
REAR ARRIÈRE	P195/70R14	200 kPa, 29 psi	
SPARE DE SECOURS	T125/70D15	420 kPa, 60 psi	

#### ▼ Pression de gonflage des pneus recommandée

L'étiquette des pneus mentionne la pression de gonflage des pneus recommandée en kPa et en psi pour les pneus installés en équipement d'origine sur le véhicule. Il est essentiel que la pression de gonflage des pneus du véhicule soit conservée à la pression recommandée. Il faut vérifier régulièrement la pression des pneus pour s'assurer que la pression de gonflage correcte est bien conservée.

Se référer à Pneus à la page 9-7.

#### REMARQUE

*Les pressions de gonflage des pneus mentionnées sur la plaque signalétique du véhicule ou sur l'étiquette d'informations des pneus indiquent les pressions de gonflage des pneus à froid recommandées, mesurées lorsque les pneus sont froids, après que le véhicule ait été stationné pendant au moins 3 heures. Lors de la conduite, la température des pneus augmente, ce qui fait augmenter la pression des pneus.*

## Informations relatives aux pneus (États-Unis)

### PRUDENCE

**Toujours vérifier la pression de gonflage des pneus à intervalles réguliers conformément aux indications de pression de gonflage des pneus figurant sur l'étiquette des pneus et aux informations contenues dans ce guide de conduite et d'entretien:**

*Le fait de conduire avec des pneus sous-gonflés est dangereux.*

*Le sous-gonflage est la cause principale des anomalies des pneus, et peut causer graves fissurations, séparation de bande de roulement ou "éclatement", avec perte soudaine de contrôle du véhicule et plus grands risques de blessures. Le sous-gonflage augmente la courbure de la paroi latérale du pneu et la résistance au roulement, causant une augmentation de chaleur et des dommages internes au pneu. Il produit une fatigue indésirable du pneu, une usure irrégulière, et peut entraîner pertes de contrôle et accidents. Un pneu peut perdre jusqu'à la moitié de sa pression d'air sans paraître dégonflé! Il est impossible de juger si les pneus sont correctement gonflés ou pas rien qu'en les regardant.*

#### ▼ Vérification de la pression des pneus

1. Lorsque vous vérifiez la pression des pneus, veillez à ce que les pneus soient froids – c.-à-d. à ce qu'ils ne soient pas du tout échauffés par une conduite de même un seul mile.
2. Retirer le capuchon de la valve d'un pneu.
3. Enfoncer fermement la jauge de pneu sur la valve.
4. Ajouter de l'air pour obtenir la pression d'air recommandée.
5. Si l'on gonfle excessivement le pneu, libérer de l'air en enfonçant la tige métallique se trouvant au centre de la valve. Ensuite, vérifier à nouveau la pression à l'aide de la jauge de pneu.
6. Remplacer le capuchon de la valve.
7. Répéter cette opération sur chacun des pneus, y compris le pneu de secours.

#### **REMARQUE**

*Certains pneus de secours exigent une pression de gonflage plus grande.*

8. Inspecter visuellement les pneus pour s'assurer qu'ils ne comportent pas de clous ou d'autres objets encastrés susceptibles de percer le pneu et de causer une fuite d'air.
9. Vérifier les parois latérales pour s'assurer qu'il n'y a pas de griffures, de coupures, de hernies, de fissures ou d'autres irrégularités.

## Informations relatives aux pneus (États-Unis)

---

### ▼ Glossaire des termes

**Plaque signalétique des pneus:** Étiquette indiquant les tailles de pneu d'origine, les pressions de gonflage recommandées, et le poids maximum pouvant être transporté par le véhicule.

**Numéro d'identification du pneu (TIN):** Numéro figurant sur la paroi latérale de chaque pneu, donnant des informations concernant la marque du pneu et l'usine de fabrication, la taille du pneu et la date de fabrication.

**Pression de gonflage:** Mesure de la quantité d'air dans un pneu.

**kPa:** Kilopascal, unité métrique de pression d'air

**psi:** Livres par pouce carré, unité anglaise de pression d'air.

**Montant B:** Montant structurel se trouvant sur le côté du véhicule derrière la portière avant.

**Équipement d'origine (EO):** Décrit les composants d'origine du véhicule.

**Limite de charge du véhicule:** Valeur maximum du poids combiné des occupants et de la charge ajoutée.

**Talon du pneu:** Partie du pneu s'appuyant sur la jante.

**Paroi latérale du pneu:** Zone comprise entre le talon et la bande de roulement du pneu.

**Bande de roulement du pneu:** Zone du pourtour du pneu en contact avec la route lorsqu'il est monté sur le véhicule.

**Nombre de places assises** signifie le nombre total admissible d'occupants du véhicule. Le nombre de places assises figure sur l'étiquette des pneus.

Le **poids des options de production** est le poids combiné des options de production ordinaires installées, pesant plus de 2,3 kilogrammes en plus des éléments standard qu'elles remplacent, et non prises en compte auparavant dans le poids du véhicule en état de marche ou le poids des accessoires, y compris les freins surpuissants, les dispositifs de mise à niveau de conduite, la galerie de toit, la batterie surpuissante et les jantes spéciales.

La **jante** est le support métallique (roue) supportant un pneu ou un ensemble pneu et chambre à air sur laquelle le talon du pneu s'appuie.

## Informations relatives aux pneus (États-Unis)

### Entretien des pneus

L'entretien incorrect ou inadéquat du véhicule peut causer une usure anormale des pneus. Voici quelques points importants pour l'entretien:

#### ▼ Pression de gonflage des pneus

Les pressions de gonflage de tous les pneus (y compris le pneu de la roue de secours) doivent être contrôlées tous les mois, lorsque les pneus sont froids. Les pressions recommandées doivent être respectées si l'on veut obtenir une conduite et une tenue de route optimale ainsi qu'une usure minimale des pneus. Utiliser les pressions spécifiées sur la plaque signalétique des informations des pneus du véhicule ou sur l'étiquette des pneus pour assurer la meilleure utilisation possible.

#### ▼ Permutation des pneus

Pour égaliser l'usure des pneus, il est recommandé de les permuter tous les 12 000 km (7 500 milles) ou plus fréquemment si une usure irrégulière apparaît. Cependant Mazda recommande de permuter les pneus tous les 8 000 km (5 000 milles) pour aider à augmenter leur longévité et distribuer l'usure de manière plus uniforme.

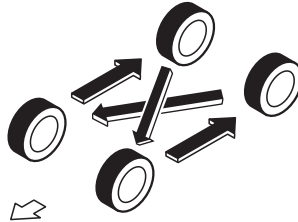

Avant

Ne pas inclure la roue de secours (USAGE TEMPORAIRE UNIQUEMENT) dans la permutation.

Vérifier si les pneus sont endommagés et s'ils sont usés irrégulièrement. L'usure anormale des pneus est généralement causée par une ou plusieurs des causes suivantes:

- Pression de gonflage incorrecte
- Alignement des roues inadéquat
- Équilibrage incorrect des roues
- Freinages importants

Après la permutation, veiller à régler les pressions de gonflage des pneus avant et arrière en fonction des spécifications (page 9-7) et vérifier le couple de serrage des écrous de roues.

## Informations relatives aux pneus (États-Unis)

---

### ATTENTION

Permuter les pneus unidirectionnels et les pneus à carcasse radiale à bande de roulement à dessins asymétriques ou à crampons de l'avant à l'arrière uniquement, et non pas entre la droite et la gauche. La performance des pneus sera réduite si la rotation est faite entre la droite et la gauche.

### ▼ Remplacement d'un pneu

### PRUDENCE

#### **N'utiliser que des pneus en bon état:**

La conduite avec des pneus usés est dangereuse. Des performances de freinage, direction et traction réduites peuvent causer un accident.

Si un pneu est usé régulièrement, un témoin d'usure apparaît en travers de la chape. Dans un tel cas, remplacer le pneu.



Chape neuve

Témoin d'usure

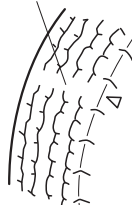

Chape usée

Il est nécessaire de remplacer le pneu avant que le témoin d'usure n'apparaisse en travers de la chape.

#### **REMARQUE**

Les pneus s'abîment avec le temps, même si on ne les utilise pas pour rouler sur la route. Il est généralement recommandé de remplacer les pneus lorsqu'ils sont vieux de 6 ans ou plus. La chaleur causée par l'utilisation en climat chaud ou sous conditions de forte charge peut accélérer le processus de vieillissement. Il faut remplacer le pneu de la roue de secours quand on remplace les autres pneus, car le pneu de la roue de secours vieillit aussi. La date de fabrication du pneu (semaine et année) est indiquée par un numéro à 4 chiffres. Se référer à *Étiquetage des pneus* à la page 8-28.



## Informations relatives aux pneus (États-Unis)

---

### ▼ Pratiques sécuritaires

Votre façon de conduire influe grandement sur le kilométrage des pneus et la sécurité. Cultiver donc de bonnes habitudes de conduite dans votre propre intérêt.

- Respecter les limites de vitesse indiquées et conduire à des vitesses sûres pour les conditions météorologiques actuelles.
- Éviter de démarrer, de vous arrêter et de tourner brusquement.
- Éviter les nids-de-poule et les objets se trouvant sur la route.
- Ne monter pas sur le trottoir ou ne touchez pas le bord du trottoir avec le pneu lorsque vous vous gardez.



*Si vous ressentez des vibrations soudaines ou des anomalies pendant la conduite, ou si vous suspectez un dommage du pneu ou du véhicule, ralentir immédiatement. Conduire prudemment jusqu'à ce que vous puissiez quitter la route en toute sécurité. Arrêter et vérifier si les pneus sont endommagés. Si un pneu est sous-gonflé ou endommagé, le dégonfler, enlever le pneu et la jante et le remplacer par la roue de secours. Si vous ne pouvez pas trouver de cause, faire remorquer le véhicule jusqu'au concessionnaire ou revendeur de pneus le plus proche pour faire inspecter le véhicule.*

## Informations relatives aux pneus (États-Unis)

---

### Chargement du véhicule

Le présent chapitre indique comment charger correctement le véhicule et/ou la remorque et conserver le poids du véhicule chargé dans les limites nominales, avec ou sans remorque. En chargeant correctement le véhicule, on peut obtenir les meilleures performances possibles de son véhicule. Avant de charger votre véhicule, familiariser avec les termes suivants pour déterminer les normes de poids du véhicule, avec ou sans remorque, sur la base de l'étiquette du certificat de sécurité du véhicule et de l'étiquette d'informations relatives au chargement et aux pneus:



#### **Véhicule surchargé:**

*Il est dangereux de surcharger un véhicule. Un véhicule surchargé peut mettre les passagers en danger. Le poids excessif sur le système de suspension du véhicule peut causer une panne des ressorts ou des amortisseurs, une panne des freins, des problèmes de conduite ou de direction, des irrégularités d'usure des pneus, des anomalies des pneus ou d'autres dommages.*

*Un véhicule surchargé est plus difficile à conduire et à contrôler. La distance nécessaire pour s'arrêter augmente aussi. En cas de surcharge vraiment excessive, les freins risquent de ne plus fonctionner du tout, en particulier sur les pentes fortes. La charge qu'un pneu peut supporter est fonction à la fois de la taille du pneu, de sa plage de chargement, et de la pression de gonflage correspondante.*

*Ne jamais surcharger le véhicule et toujours se conformer aux normes de poids du véhicule indiquées sur les étiquettes du certificat de sécurité et des informations relatives au chargement et aux pneus.*

## Informations relatives aux pneus (États-Unis)

---

Le poids en état de marche de base est le poids du véhicule comprenant le réservoir plein de carburant et tout l'équipement standard. Il ne comprend pas les passagers, les paquets ou les équipements en option.

Le poids en état de marche du véhicule est le poids du véhicule neuf au moment de la livraison, y compris les équipements non standard.

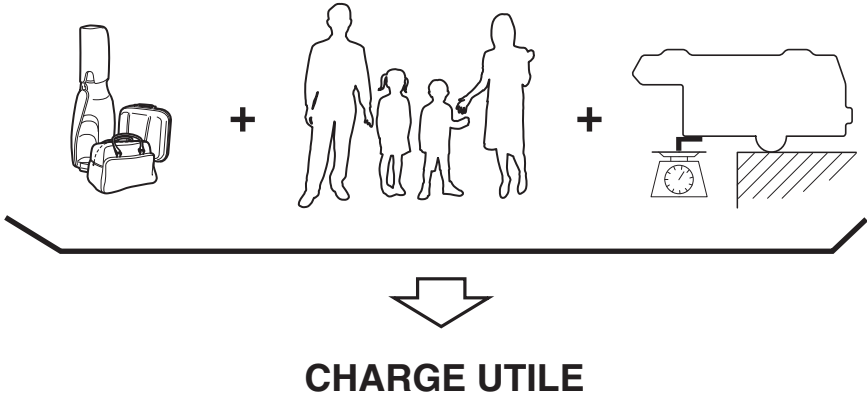

## Informations relatives aux pneus (États-Unis)

La **charge utile** est le poids combiné des paquets et des passagers que le véhicule peut transporter. La charge utile maximum de votre véhicule est mentionnée sur l'étiquette des informations relatives au chargement et aux pneus se trouvant sur le cadre de portière du conducteur ou sur le montant de portière. Pour la charge utile maximum, voir "THE COMBINATION WEIGHT OF OCCUPANTS AND CARGO SHOULD NEVER EXCEED XXX kg or XXX lbs". La charge utile mentionnée sur l'étiquette des pneus est la charge utile maximum pour le véhicule fabriqué par l'usine de montage. Si des équipements non standard ont été installés sur le véhicule, le poids de cet équipement doit être soustrait de la charge utile mentionnée sur l'étiquette des pneus afin d'obtenir une bonne précision.

### ÉCHANTILLON

TIRE AND LOADING INFORMATION RENSEIGNEMENTS SUR LES PNEUS ET LE CHARGEMENT				
SEATING CAPACITY NOMBRE DE PLACES		TOTAL 5	FRONT AVANT 2	REAR ARRIÈRE 3
The combined weight of occupants and cargo should never exceed <b>xxx</b> kg or <b>xxx</b> lbs.* Le poids total des occupants et du chargement ne doit jamais dépasser <b>xxx</b> kg ou <b>xxx</b> lb.*				
TIRE PNEU	SIZE DIMENSIONS	COLD TIRE PRESSURE PRESSION DES PNEUS À FROID		SEE OWNER'S MANUAL FOR ADDITIONAL INFORMATION  VOIR LE MANUEL DE L'USAGER POUR PLUS DE RENSEIGNEMENTS
FRONT AVANT	P195/70R14	200 kPa, 29 psi		
REAR ARRIÈRE	P195/70R14	200 kPa, 29 psi		
SPARE DE SECOURS	T125/70D15	420 kPa, 60 psi		



+

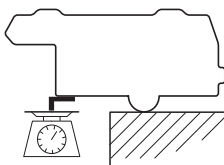

**CHARGE AJOUTÉE**

## Informations relatives aux pneus (États-Unis)

Le **poids de la charge ajoutée** comprend tout le poids ajouté au poids en état de marche de base, y compris les paquets et les équipements en option. Lors du remorquage, le poids de la languette de la remorque ou de l'axe de rotule fait aussi partie du poids de la charge ajoutée.

La limite du poids de la charge ajoutée diminue en fonction du nombre d'occupants du véhicule. La limite du poids de la charge ajoutée peut être calculée en soustrayant le poids total des occupants du véhicule de la valeur du "poids combiné maximum des occupants et des paquets" mentionnée sur l'étiquette des pneus.

Exemples: Sur la base d'un seul occupant pesant 68 kg (150 lbs), et d'une valeur de 385 kg (849 lbs) pour le "poids combiné maximum des occupants et des paquets":

La limite du poids de la charge ajoutée avec un occupant est de  $385 \text{ kg (849 lbs)} - 68 \text{ kg (150 lbs)} = 317 \text{ kg (699 lbs)}$

La limite du poids de la charge ajoutée avec deux occupants est de  $385 \text{ kg (849 lbs)} - (68 \times 2) \text{ kg ((150} \times 2) \text{ lbs)} = 249 \text{ kg (549 lbs)}$

Si le poids des occupants augmente, la limite du poids de la charge ajoutée diminue d'autant.

**PBE (poids brut sur l'essieu)** est le poids total placé sur chaque essieu (avant et arrière) - y compris le poids en état de marche du véhicule et toute la charge utile.

**PNBE (poids nominal brut sur l'essieu)** est le poids admissible maximum pouvant être supporté par un seul essieu (avant ou arrière). **Ces nombres sont mentionnés sur l'étiquette du certificat de conformité à la sécurité située sur le cadre de portière ou sur le montant de portière du conducteur. La charge totale supportée par chaque essieu ne doit jamais dépasser son PNBE.**

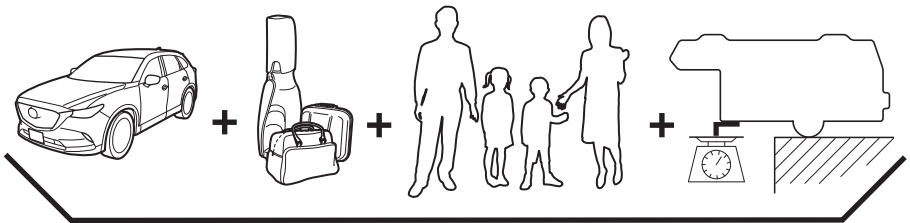

**PBV**



## Informations relatives aux pneus (États-Unis)

### PRUDENCE

#### **Ne jamais dépasser les limites nominales de la charge sur l'essieu:**

*Le dépassement des limites du poids nominal sur l'essieu mentionné sur l'étiquette du certificat de sécurité est dangereux et peut entraîner des blessures graves ou mortelles en raison de l'amoindrissement de la maniabilité du véhicule, de ses performances, du fonctionnement du moteur, de la transmission, et/ou causer des dommages structurels, des dommages graves au véhicule, ou une perte de contrôle du véhicule.*

*Veiller toujours à ne pas dépasser les limites nominales du poids sur l'essieu.*

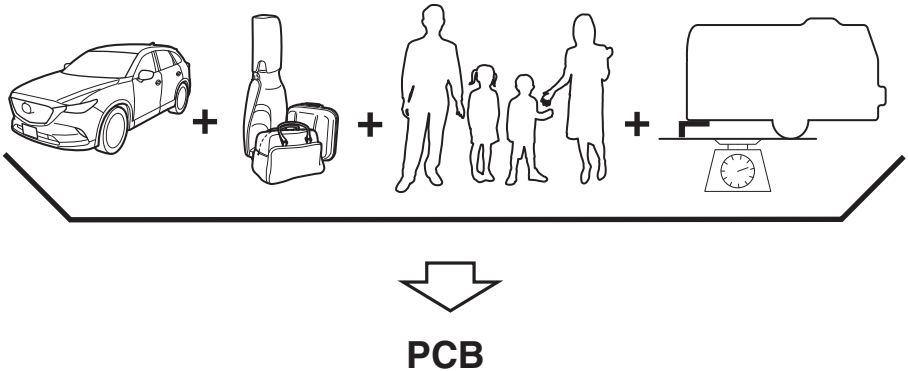

**PCB**

**PCB (poids combiné brut)** est le poids du véhicule chargé (PBV) plus le poids de la remorque complètement chargée.

**PNCB (poids nominal combiné brut)** est le poids admissible maximum du véhicule et de la remorque chargée - y compris tous les bagages et les passagers - que le véhicule peut supporter sans risquer d'être endommagé. (Important: Le système de freinage du véhicule tracteur est pris en compte dans PNBV, non dans PNCB. Des freins fonctionnels séparés doivent être utilisés pour assurer le contrôle sûr des véhicules remorqués et des remorques pesant plus de 1 500 lbs). **PCB ne doit jamais dépasser PNCB.**

## Informations relatives aux pneus (États-Unis)

---

Le **poids maximum de la remorque chargée** est le poids le plus grand possible d'une remorque complètement chargée que le véhicule peut remorquer. Ceci implique que le véhicule ne comportera que les options obligatoires, aucune charge ajoutée (interne ou externe), une languette de remorque de 10—15 % (remorque conventionnelle) ou un poids d'axe de rotule de 15—25 % (remorque à cinquième roue), et le conducteur seulement (150 lbs). **Pour plus de détails, consultez votre concessionnaire (ou le guide de remorquage de remorque et RV fourni par votre concessionnaire).**

La **charge sur languette ou le poids d'axe de rotule avec cinquième roue** signifie la quantité de poids qu'une remorque applique vers le bas lorsque la remorque se déplace.

**Exemples:** Pour une remorque conventionnelle de 5 000 lbs, multiplier 5 000 par 0,10 et 0,15 pour obtenir une plage de charge sur languette de 500 à 750 lbs. Pour une remorque à cinquième roue de 11 500 lb, multiplier par 0,15 et 0,25 pour obtenir une plage de charge sur axe de rotule de 1 725 à 2 875 lbs.



### **Ne jamais excéder les spécifications du PNBV ou le PNBE:**

*Il est dangereux de dépasser le PNBV ou le PNBE spécifiés sur l'étiquette du certificat. Le dépassement des limites nominales du véhicule risque de causer un accident grave, des blessures corporelles ou des dommages au véhicule.*

*Ne pas utiliser de pneus de rechange ayant une capacité de charge inférieure à celle des pneus d'origine, car ils risquent de diminuer les limites du PNBV et du PNBE du véhicule. Le remplacement des pneus par des pneus ayant une limite plus haute que les originaux n'augmente pas les limites de PNBV et PNBE.*

*Ne jamais dépasser les valeurs de PNBV ou PNBE spécifiées sur l'étiquette du certificat.*



## Informations relatives aux pneus (États-Unis)

---

### Étapes pour déterminer la limite de charge correcte

Étapes pour déterminer la limite de charge correcte-

- (1) Localiser la mention “The combined weight of occupants and cargo should never exceed XXX kg or XXX lbs.” sur la plaque signalétique du véhicule.
- (2) Déterminer le poids combiné du conducteur et des passagers devant occuper le véhicule.
- (3) Soustraire le poids combiné du conducteur et des passagers de XXX kg ou XXX lbs.
- (4) Le nombre obtenu est égal à la quantité disponible de capacité de charge ajoutée et de bagages. Par exemple, si la quantité “XXX” est égale à 1 400 lbs. et que cinq passagers de 150 lb prendront place dans le véhicule, la capacité disponible de charge ajoutée et de bagages sera de 650 lbs. ( $1400 - 750 (5 \times 150) = 650$  lbs.)
- (5) Déterminer le poids combiné de bagages et de charge ajoutée sur le véhicule. Ce poids pourra ne pas dépasser la capacité de charge ajoutée et de bagages calculée à l'étape 4.
- (6) Si votre véhicule doit remorquer une remorque, la charge de votre remorque sera transférée à votre véhicule. Consulter ce manuel pour déterminer comment ceci réduit la capacité de charge ajoutée et de bagages de votre véhicule.

## Déclaration de conformité

---

### Déclaration de conformité

#### ▼ Système d'ouverture à télécommande/Système d'immobilisation

##### FCC CAUTION

Changes or modifications not expressly approved by the party responsible for compliance could void the user's authority to operate the equipment.

##### FCC/ISED

This device complies with part 15 of FCC Rules and Innovation, Science and Economic Development Canada's licence-exempt RSS(s). Operation is subject to the following two conditions: (1) this device may not cause harmful interference, and (2) this device must accept any interference received, including interference that may cause undesired operation. Le présent appareil est conforme à la partie 15 des règles de la FCC et aux normes des CNR d'Innovation, Sciences et Développement économique Canada applicables aux appareils radio exempts de licence. L'exploitation est autorisée aux deux conditions suivantes : (1) l'appareil ne doit pas produire de brouillage, et (2) l'appareil doit accepter tout brouillage subi, même si le brouillage est susceptible d'en compromettre le fonctionnement.

##### (MEXICO)

La operación de este equipo está sujeta a las siguientes dos condiciones: (1) es posible que este equipo o dispositivo no cause interferencia perjudicial y (2) este equipo o dispositivo debe aceptar cualquier interferencia, incluyendo la que pueda causar su operación no deseada.

# Déclaration de conformité

---

## ▼ Surveillance des angles morts (BSM)

-USA/Puerto Rico/Guam/Saipan

This device complies with Part 15 of the FCC Rules. Operation is subject to the following two conditions:

- (1) This device may not cause harmful interference, and
- (2) This device must accept any interference received, including interference that may cause undesired operation.

### CAUTION TO USERS

Changes or modifications not expressly approved by the party responsible for compliance could void the user's authority to operate the equipment.

-Mexico

Certificado de homologacion: RVLCOAR15-0442  
Continental SRR 3-A

Este equipo opera a titulo secundario, consecuentemente, debe aceptar interferencias perjudiciales incluyendo equipos de la misma clase y puede no causar interferencias a sistemas operando a titulo primario.

-Canada

i)

Model: SRR3-A Canada 310

This device complies with Industry Canada licence-exempt RSS standard(s).

Operation is subject to the following two conditions:

- (1) this device may not cause interference, and
- (2) this device must accept any interference, including interference that may cause undesired operation of the device.

Frequency bands: 24.05 – 24.25 Ghz

The field strength of SRR3-A is below 250 millivolts/m measured at 3 metres with an average detector.

Le présent appareil est conforme aux CNR d'Industrie Canada applicables aux appareils radio exempts de licence. L'exploitation est autorisée aux deux conditions suivantes:

- (1) l'appareil ne doit pas produire de brouillage, et
- (2) l'utilisateur de l'appareil doit accepter tout brouillage radioélectrique subi, même si le brouillage est susceptible d'en compromettre le fonctionnement.

Bande de fréquence: 24.05 – 24.25 GHz

L'intensité du champ de SRR3-A est en dessous de 250 mV / m à 3 mètres mesuré avec un détecteur à valeur moyenne.

## Déclaration de conformité

---

### ▼ Système de télécommande sans fil HomeLink

#### Type A

FCC (USA) and ISED (Canada)

This device complies with FCC rules part 15 and Innovation, Science, and Economic Development Canada RSS-210. Operation is subject to the following two conditions: (1) This device may not cause harmful interference, and (2) This device must accept any interference that may be received including interference that may cause undesired operation. **WARNING:** The transmitter has been tested and complies with FCC and ISED rules. Changes or modifications not expressly approved by the party responsible for compliance could void the user's authority to operate the device.

FCC (États-Unis) et ISED (Canada)

Cet appareil est conforme aux règlements de la FCC, section 15, et au CNR-210 d'Innovation, Sciences et Développement économique Canada. Le fonctionnement est assujéti aux deux conditions suivantes : (1) cet appareil ne doit pas causer d'interférences nuisibles et (2) cet appareil doit accepter toute interférence reçue, y compris celle qui pourrait entraîner un dysfonctionnement. **MISE EN GARDE :** L'émetteur a subi des tests et est conforme aux règlements de la FCC et d'ISDE. Les changements ou modifications non approuvés explicitement par la partie responsable de la conformité pourraient rendre caduque l'autorisation de l'utilisateur de se servir du dispositif.

# Déclaration de conformité

---

## Type B

### **U.S.A. and Canada**

#### **FCC (USA) and ISED (Canada)**

This device complies with FCC rules part 15 and Innovation, Science, and Economic Development Canada RSS-210. Operation is subject to the following two conditions: (1) This device may not cause harmful interference, and (2) This device must accept any interference that may be received including interference that may cause undesired operation. WARNING: The transmitter has been tested and complies with FCC and ISED rules. Changes or modifications not expressly approved by the party responsible for compliance could void the user's authority to operate the device.

This equipment complies with FCC and ISED radiation exposure limits set forth for an uncontrolled environment. End Users must follow the specific operating instructions for satisfying RF exposure compliance. This transmitter must be at least 20 cm from the user and must not be co-located or operating in conjunction with any other antenna or transmitter.

#### **FCC (États-Unis) et ISED (Canada)**

Cet appareil est conforme aux règlements de la FCC, section 15, et au CNR-210 d'Innovation, Sciences et Développement économique Canada. Le fonctionnement est assujéti aux deux conditions suivantes : (1) cet appareil ne doit pas causer d'interférences nuisibles et (2) cet appareil doit accepter toute interférence reçue, y compris celle qui pourrait entraîner un dysfonctionnement. MISE EN GARDE : L'émetteur a subi des tests et est conforme aux règlements de la FCC et d'ISDE. Les changements ou modifications non approuvés explicitement par la partie responsable de la conformité pourraient rendre caduque l'autorisation de l'utilisateur de se servir du dispositif.

Cet appareil est conforme aux limites d'exposition aux radiations de la FCC et d'ISDE établies pour un environnement non contrôlé. Les utilisateurs finaux doivent respecter les instructions d'utilisation spécifiques pour satisfaire aux exigences de conformité aux expositions de RF. L'émetteur doit se trouver à 20 cm au minimum de l'utilisateur et ne doit pas être situé au même endroit que tout autre émetteur ou antenne ni fonctionner avec un autre émetteur ou antenne.

## Déclaration de conformité

---

### Mexico

La operación de este equipo está sujeta a las siguientes dos condiciones: (1) es posible que este equipo o dispositivo no cause interferencia perjudicial y (2) este equipo o dispositivo debe aceptar cualquier interferencia, incluyendo la que pueda causar su operación no deseada.



### ▼ Système de surveillance de pression des pneus

#### USA

This device complies with Part 15 of the FCC Rules. Operation is subject to the following two conditions: (1) this device may not cause harmful interference, and (2) this device must accept any interference received, including interference that may cause undesired operation.

Changes or modifications not expressly approved by the party responsible for compliance could void the user's authority to operate the equipment.

#### Canada

This device complies with Industry Canada licence-exempt RSS standard(s). Operation is subject to the following two conditions: (1) this device may not cause Interference, and (2) this device must accept any interference, including interference that may cause undesired operation of the device.

Le présent appareil est conforme aux CNR d'Industrie Canada applicables aux appareils radio exempts de licence. L'exploitation est autorisée aux deux conditions suivantes : (1) l'appareil ne doit pas produire de brouillage, et (2) l'utilisateur de l'appareil doit accepter tout brouillage radioélectrique subi, même si le brouillage est susceptible d'en compromettre le fonctionnement.

#### Mexico

La operación de este equipo esta sujeta a las siguientes dos condiciones: (1) es posible que este equipo o dispositivo no cause interferencia perjudicial y (2) este equipo o dispositivo debe aceptar cualquier interferencia, incluyendo la que pueda causar su operación no deseada.

### ▼ Système radio

FCC

#### NOTE :

Properly shielded and grounded cables and connectors must be used for connection to host computers and / or peripherals in order to meet FCC emission limits.

#### CAUTION :

Changes or modifications not expressly approved by the party responsible for compliance could void the user's authority to operate the equipment.

## ▼ Système audio

### Appareil audio

Model Name: MAZ  
Type of product: Bluetooth Telematics Device  
Brand / Manufacturer: Visteon Corporation  
Address: One Village center drive, Van Buren Township  
48111-5711 Michigan  
United States of America

#### **(U.S.A. and Canada)**

##### FCC

FCC ID: NT8MBLUEC09

This device complies with part 15 of the FCC Rules. Operation is subject to the following two conditions:

- (1) This device may not cause harmful interference, and
- (2) This device must accept any interference received, including interference that may cause undesired operation.

##### **Caution:**

Changes or modifications not expressly approved by the party responsible for compliance could void the user's authority to operate the equipment.

##### ISED CANADA

IC: 3043A-MBLUEC09

This device complies with Industry Canada license-exempt RSS standard(s). Operation is subject to the following two conditions:

- (1) This device may not cause harmful interference, and
- (2) This device must accept any interference received, including interference that may cause undesired operation.

Le présent appareil est conforme aux CNR d'Industrie Canada applicables aux appareils radio exempts de licence.

L'exploitation est autorisée aux deux conditions suivantes :

- (1) l'appareil ne doit pas produire de brouillage, et
- (2) l'utilisateur de l'appareil doit accepter tout brouillage radioélectrique subi, même si le brouillage est susceptible d'en compromettre le fonctionnement.

## Déclaration de conformité

---

### (Mexico)

Para cumplimiento de la ley:

La operación de este equipo está sujeta a las siguientes dos condiciones:

- (1) es posible que este equipo o dispositivo no cause interferencia perjudicial y
- (2) este equipo o dispositivo debe aceptar cualquier interferencia, incluyendo la que pueda causar su operación no deseada.

- Nom et adresse de l'importateur: Se reporter à “MEXIQUE” (page 8-15) dans la section Importateur/Distributeur.
- Nom de marque du produit: Visteon Corporation
- Noms et adresses des lieux où la garantie peut être honoré: Se reporter à “MEXIQUE” (page 8-15) dans la section Importateur/Distributeur.
- Noms et adresses des lieux où l'on peut trouver des pièces de rechange: Se reporter à “MEXIQUE” (page 8-15) dans la section Importateur/Distributeur.
- La période de garantie, les articles couverts par la garantie et ses limites ou les exceptions possible: Se référer au Livret de garantie, pour plus d'informations au sujet de la garantie.
- Procédure de garantie:  
Service des relations avec la clientèle (CAC)  
Téléphone: 01-800-01-MAZDA  
Web : [www.mazdamexico.com.mx](http://www.mazdamexico.com.mx)
- Brève description: Appareil télématique Bluetooth
- Nom du modèle du produit: MAZ
- Identification d'homologation : RTIJOMA08-1043
- Caractéristiques électriques:  
Tension: 9-16 V, Fréquence : 2,4 GHz, Courant : 270 mA (Type)





# Déclaration de conformité

---

## Mazda Connect (Type A)

### Sans CarPlay™ sans fil

Model Name:	MAZDA_GEN_65_CMU
Type of product:	Automotive Electronics Infotainment Head Unit
Brand / Manufacturer:	Visteon Corporation
Address:	One Village center drive, Van Buren Township 48111-5711 Michigan United States of America

### **(U.S.A. and Canada)**

#### FCC

FCC ID: NT862932

This device complies with part 15 of the FCC Rules. Operation is subject to the following two conditions:

- (1) This device may not cause harmful interference, and
- (2) This device must accept any interference received, including interference that may cause undesired operation.

#### **Caution:**

Changes or modifications not expressly approved by the party responsible for compliance could void the user's authority to operate the equipment.

#### ISED CANADA

IC: 3043A-62932

This device complies with Industry Canada license-exempt RSS standard(s). Operation is subject to the following two conditions:

- (1) This device may not cause harmful interference, and
- (2) This device must accept any interference received, including interference that may cause undesired operation.

Le présent appareil est conforme aux CNR d'Industrie Canada applicables aux appareils radio exempts de licence.

L'exploitation est autorisée aux deux conditions suivantes :

- (1) l'appareil ne doit pas produire de brouillage, et
- (2) l'utilisateur de l'appareil doit accepter tout brouillage radioélectrique subi, même si le brouillage est susceptible d'en compromettre le fonctionnement.

## Déclaration de conformité

---

### (Mexico)

Para cumplimiento de la Ifetel:

La operación de este equipo está sujeta a las siguientes dos condiciones:

- (1) es posible que este equipo o dispositivo no cause interferencia perjudicial y
- (2) este equipo o dispositivo debe aceptar cualquier interferencia, incluyendo la que pueda causar su operación no deseada.

- Nom et adresse de l'importateur: Se reporter à “MEXIQUE” (page 8-15) dans la section Importateur/Distributeur.
- Nom de marque du produit: Visteon Corporation
- Noms et adresses des lieux où la garantie peut être honoré: Se reporter à “MEXIQUE” (page 8-15) dans la section Importateur/Distributeur.
- Noms et adresses des lieux où l'on peut trouver des pièces de rechange: Se reporter à “MEXIQUE” (page 8-15) dans la section Importateur/Distributeur.
- La période de garantie, les articles couverts par la garantie et ses limites ou les exceptions possible: Se référer au Livret de garantie, pour plus d'informations au sujet de la garantie.
- Procédure de garantie:  
Service des relations avec la clientèle (CAC)  
Téléphone: 01-800-01-MAZDA  
Web : [www.mazdamexico.com.mx](http://www.mazdamexico.com.mx)
- Brève description: Unité principale d'électronique automobile pour l'infodivertissement
- Nom du modèle du produit: MAZDA\_GEN\_65\_CMU
- Identification d'homologation : RCPVIMA20 1618
- Caractéristiques électriques:  
Tension: 10-16 V, Fréquence : 2,4 GHz, Courant : 1 A (Type)

**NOM**

## Déclaration de conformité

---

### Avec CarPlay™ sans fil

Model Name: MAZDA\_68\_CMU  
Type of product: Automotive Electronics Infotainment Head Unit  
Brand / Manufacturer: Visteon Corporation  
Address: One Village center drive, Van Buren Township  
48111-5711 Michigan  
United States of America

#### (U.S.A. and Canada)

##### FCC

FCC ID: NT8-MAZDA68CMU

This device complies with part 15 of the FCC Rules. Operation is subject to the following two conditions:

- (1) This device may not cause harmful interference, and
- (2) This device must accept any interference received, including interference that may cause undesired operation.

##### **Caution:**

Changes or modifications not expressly approved by the party responsible for compliance could void the user's authority to operate the equipment.

##### ISED CANADA

IC: 3043A-MAZDA68CMU

This device complies with Industry Canada license-exempt RSS standard(s). Operation is subject to the following two conditions:

- (1) This device may not cause harmful interference, and
- (2) This device must accept any interference received, including interference that may cause undesired operation.

Le présent appareil est conforme aux CNR d'Industrie Canada applicables aux appareils radio exempts de licence.

L'exploitation est autorisée aux deux conditions suivantes :

- (1) l'appareil ne doit pas produire de brouillage, et
- (2) l'utilisateur de l'appareil doit accepter tout brouillage radioélectrique subi, même si le brouillage est susceptible d'en compromettre le fonctionnement.

## Déclaration de conformité

---

### (Mexico)

Para cumplimiento de la ley:

La operación de este equipo está sujeta a las siguientes dos condiciones:

- (1) es posible que este equipo o dispositivo no cause interferencia perjudicial y
- (2) este equipo o dispositivo debe aceptar cualquier interferencia, incluyendo la que pueda causar su operación no deseada.

- Nom et adresse de l'importateur: Se reporter à "MEXIQUE" (page 8-15) dans la section Importateur/Distributeur.
- Nom de marque du produit: Visteon Corporation
- Noms et adresses des lieux où la garantie peut être honoré: Se reporter à "MEXIQUE" (page 8-15) dans la section Importateur/Distributeur.
- Noms et adresses des lieux où l'on peut trouver des pièces de rechange: Se reporter à "MEXIQUE" (page 8-15) dans la section Importateur/Distributeur.
- La période de garantie, les articles couverts par la garantie et ses limites ou les exceptions possible: Se référer au Livret de garantie, pour plus d'informations au sujet de la garantie.
- Procédure de garantie:  
Service des relations avec la clientèle (CAC)  
Téléphone: 01-800-01-MAZDA  
Web : [www.mazdamexico.com.mx](http://www.mazdamexico.com.mx)
- Brève description: Unité principale d'électronique automobile pour l'infodivertissement
- Nom du modèle du produit: MAZDA\_68\_CMU
- Identification d'homologation : RCPVIMA20-1411
- Caractéristiques électriques:  
Tension: 10-16 V, Fréquence : 2,4 GHz, Courant : 1 A (Type)

UNIDAD PRINCIPAL DE INFOENTRETENIMIENTO PARA AUTO

Marca: VISTEON CORPORATION

Modelo: MAZDA\_68\_CMU

10 - 16 V  1 A

Homologación IFT: RCPVIMA20-1411

Hecho en: Mexico/China



# Déclaration de conformité

## Mazda Connect (Type B)

USA(FCC)

### **NOTE**

Properly shielded and grounded cables and connectors must be used for connection to host computers and / or peripherals in order to meet FCC emission limits.

### **⚠ WARNING**

#### RF Exposure

This equipment complies with FCC radiation exposure limits set forth for an uncontrolled environment and meets the FCC radio frequency (RF) Exposure Guidelines. This equipment has very low levels of RF energy that it deemed to comply without maximum permissive exposure evaluation (MPE). [But it is desirable that it should be installed and operated keeping the radiator at least 20cm or more away from person's body.]

This transmitter must not be co-located or operated in conjunction with any other antenna or transmitter.

#### FCC CAUTION:

Changes or modifications not expressly approved by the party responsible for compliance could void the user's authority to operate the equipment.

### Canada

### **NOTE**

This device complies with Industry Canada's applicable licence-exempt RSSs. Operation is subject to the following two conditions:

- (1) This device may not cause interference; and
- (2) This device must accept any interference, including interference that may cause undesired operation of the device.

Le présent appareil est conforme aux CNR d'Industrie Canada applicables aux appareils radio exempts de licence.

L'exploitation est autorisée aux deux conditions suivantes :

- 1) l'appareil ne doit pas produire de brouillage;
- 2) l'utilisateur de l'appareil doit accepter tout brouillage radioélectrique subi, même si le brouillage est susceptible d'en compromettre le fonctionnement.

#### CAUTION:

This equipment complies with IC radiation exposure limits set forth for an uncontrolled environment and meets RSS-102 of the IC radio frequency (RF) Exposure rules as this equipment has very low levels of RF energy.

Cet équipement est conforme aux limites d'exposition aux rayonnements énoncées pour un environnement non contrôlé et respecte les règles d'exposition aux fréquences radioélectriques (RF) CNR-102 de l'IC puisque cet appareil a une niveau très bas d'énergie RF.

### Mexico

La operación de este equipo está sujeta a las siguientes dos condiciones:

- (1) es posible que este equipo o dispositivo no cause interferencia perjudicial y
- (2) este equipo o dispositivo debe aceptar cualquier interferencia, incluyendo la que pueda causar su operación no deseada.



## Déclaration de conformité

---

### ▼ Chargeur sans fil (Qi)

IC ID: 26055-CHG-WIRELESS    FCC ID: ZAEQT-CHG-WIRELESS

FCC Statement:

This device complies with Industry Canada licence-exempt RSS standard(s).

Operation is subject to the following two conditions: (1) this device may not cause interference, and (2) this device must accept any interference, including interference that may cause undesired operation of the device.

Le présent appareil est conforme aux CNR d'Industrie Canada applicables aux appareils radio exempts de licence. L'exploitation est autorisée aux deux conditions suivantes:

(1) l'appareil ne doit pas produire de brouillage, et

(2) l'utilisateur de l'appareil doit accepter tout brouillage radioélectrique subi, même si le brouillage est susceptible d'en compromettre le fonctionnement.

This equipment complies with Industry Canada radiation exposure limits set forth for an uncontrolled environment.

Cet équipement est conforme à l'exposition aux rayonnements Industry Canada limites établies pour un environnement non contrôlé.

This device complies with part 15 of the FCC rules. Operation is subject to the following two conditions: (1) this device may not cause harmful interference, and (2) this device must accept any interference received, including interference that may cause undesired operation. Changes or modifications not expressly approved by the party responsible for compliance could void the user's authority to operate the equipment.

NOTE: This equipment has been tested and found to comply with the limits for a Class B digital device, pursuant to part 15 of the FCC Rules. These limits are designed to provide reasonable protection against harmful interference in a residential installation.

This equipment generates uses and can radiate radio frequency energy and, if not installed and used in accordance with the instructions, may cause harmful interference to radio communications. However, there is no guarantee that interference will not occur in a particular installation. If this equipment does cause harmful interference to radio or television reception, which can be determined by turning the equipment off and on, the user is encouraged to

try to correct the interference by one or more of the following measures:

- Reorient or relocate the receiving antenna.
- Increase the separation between the equipment and receiver.
- Connect the equipment into an outlet on a circuit different from that to which the receiver is connected.
- Consult the dealer or an experienced radio/TV technician for help important announcement important

Note: Radiation Exposure Statement

This equipment complies with FCC radiation exposure limits set forth for an uncontrolled environment. This transmitter must not be co-located or operating in conjunction with any other antenna or transmitter.

## Déclaration de conformité

---

### ▼ Système de communication de données

#### États-Unis



#### Radio Frequency Radiation Exposure

This equipment complies with FCC radiation exposure limits set forth for an uncontrolled environment and meets the FCC radio frequency (RF) Exposure Guidelines. This equipment should be installed and operated keeping the radiator at least 20cm or more away from person's body in normal use position.

#### Co-location

This transmitter must not be co-located or operated in conjunction with any other antenna or transmitter.

This device complies with part 15 of the FCC Rules. Operation is subject to the following two conditions: (1) This device may not cause harmful interference, and (2) this device must accept any interference received, including interference that may cause undesired operation.

#### FCC



Changes or modifications not expressly approved by the party responsible for compliance could void the user's authority to operate the equipment.

## Déclaration de conformité

---

### Canada

Contains IC: 574B-DA39

This device contains licence-exempt transmitter(s)/receiver(s) that comply with Innovation, Science and Economic Development Canada's licence-exempt RSS(s). Operation is subject to the following two conditions:

- (1) This device may not cause interference.
- (2) This device must accept any interference, including interference that may cause undesired operation of the device.

#### CAUTION: Radio Frequency Radiation Exposure

This equipment complies with IC radiation exposure limits set forth for an uncontrolled environment and meets RSS-102 of the IC radio frequency (RF) Exposure rules. This equipment should be installed and operated keeping the radiator at least 20cm or more away from person's body.



## Déclaration de conformité

---

Contient IC: 574B-DA39

L'émetteur/récepteur exempt de licence contenu dans le présent appareil est conforme aux CNR d'Innovation, Sciences et Développement économique Canada applicables aux appareils radio exempts de licence. L'exploitation est autorisée aux deux conditions suivantes :

- 1) L'appareil ne doit pas produire de brouillage;
- 2) L'appareil doit accepter tout brouillage radioélectrique subi, même si le brouillage est susceptible d'en compromettre le fonctionnement.

**ATTENTION:** l'exposition aux rayonnements radiofréquence

- Cet équipement est conforme aux limites d'exposition aux rayonnements énoncées pour un environnement non contrôlé et respecte les règles d'exposition aux fréquences radioélectriques (RF) CNR-102 de l'IC. Cet équipement doit être installé et utilisé en gardant une distance de 20 cm ou plus entre le radiateur et le corps humain.

## Déclaration de conformité

---

### ▼ Commande de croisière radar Mazda (MRCC)/Système d'assistance de reconnaissance de distance (DRSS)/Assistance au freinage intelligent (SBS)

U.S.A (Guam, Saipan, Puerto Rico)

FCC ID: HYQDNMWR006

#### NOTE:

This device complies with part 15 of the FCC Rules. Operation is subject to the following two conditions: (1) This device may not cause harmful interference, and (2) this device must accept any interference received, including interference that may cause undesired operation.

#### FCC WARNING:

Changes or modifications not expressly approved by the party responsible for compliance could void the user's authority to operate the equipment.

#### Radiofrequency radiation exposure Information:

This equipment complies with FCC radiation exposure limits set forth for an uncontrolled environment. This equipment should be installed and operated with minimum distance of 20 cm between the radiator (antenna) and your body. This transmitter must not be co-located or operating in conjunction with any other antenna or transmitter.

## Déclaration de conformité

---

### ○Canada

**NOTE:**

This device complies with Industry Canada licence-exempt RSS standard(s). Operation is subject to the following two conditions: (1) this device may not cause interference, and (2) this device must accept any interference, including interference that may cause undesired operation of the device.

This equipment complies with IC radiation exposure limits set forth for an uncontrolled environment and meets RSS-102 of the IC radio frequency (RF) Exposure rules. This equipment should be installed and operated keeping the radiator at least 20 cm or more away from person's body.

**NOTE:**

Le présent appareil est conforme aux CNR d'Industrie Canada applicables aux appareils radio exempts de licence. L'exploitation est autorisée aux deux conditions suivantes: (1) l'appareil ne doit pas produire de brouillage, et (2) l'utilisateur de l'appareil doit accepter tout brouillage radioélectrique subi, même si le brouillage est susceptible d'en compromettre le fonctionnement.

Cet équipement est conforme aux limites d'exposition aux rayonnements énoncées pour un environnement non contrôlé et respecte les règles d'exposition aux fréquences radioélectriques (RF) CNR-102 de l'IC. Cet équipement doit être installé et utilisé en gardant une distance de 20 cm ou plus entre le dispositif rayonnant et le corps.

### ○Mexico

Este equipo opera a título secundario, consecuentemente, debe aceptar interferencias perjudiciales incluyendo equipos de la misma clase y puede no causar interferencias a sistemas operando a título primario.

# NOTES

# 9

## Spécifications

Informations techniques sur votre véhicule Mazda.

<b>Numéro d'identification.....</b>	<b>9-2</b>
Étiquettes d'informations sur le véhicule.....	9-2

<b>Spécifications.....</b>	<b>9-4</b>
Spécifications.....	9-4

## Numéro d'identification

### Étiquettes d'informations sur le véhicule

#### ▼ Numéro d'identification du véhicule

Le numéro d'identification du véhicule, l'identifie légalement. Le numéro est gravé sur une plaque fixée au panneau d'auvent située dans le coin gauche du tableau de bord. Cette plaque est facilement visible à travers le pare-brise.

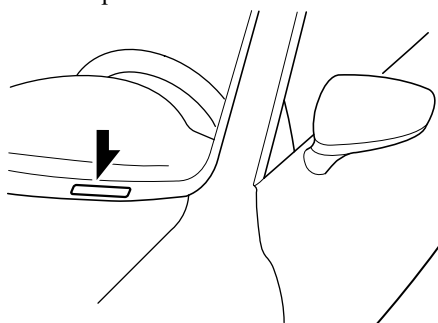

#### ▼ Étiquette des normes de sécurité automobile (États-Unis et Canada)

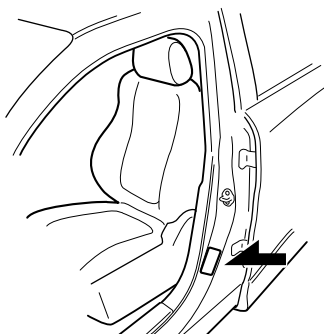

#### ▼ Numéro du châssis

Ouvrir le couvercle comme indiqué sur l'illustration pour vérifier le numéro du châssis.

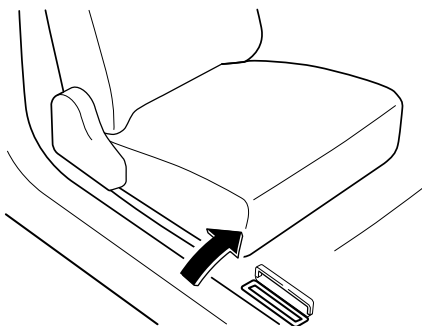

#### ▼ Étiquette d'informations du système antipollution du véhicule (États-Unis et Canada)

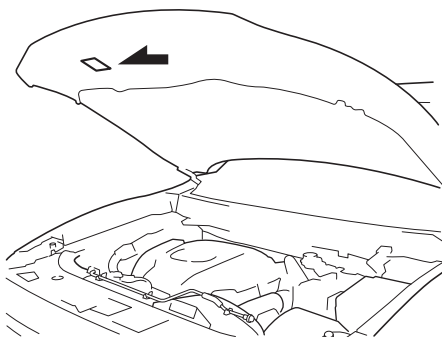

▼ **Étiquette de pressions de gonflage des pneus**

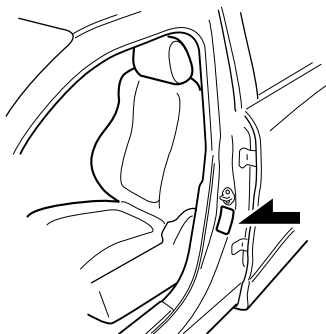

▼ **Numéro du moteur**

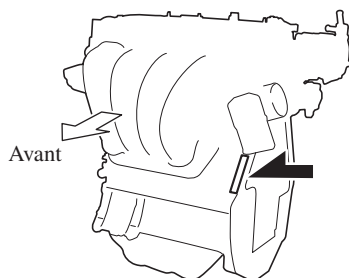

**Spécifications****▼ Moteur**

Dénomination	Spécification
Type	Double Act, 16 soupapes, 4 cylindres en ligne
Alésage × Course	89,0 × 100,0 mm (3,50 × 3,94 po)
Cylindrée	2 488,5 ml (2 488,5 cc)
Rapport de compression	10,5

**▼ Système électrique**

Dénomination	Classification	
Batterie*1	12V-60Ah/20hr ou 12V-65Ah/20hr	
Numéro de bougie	Bougie d'origine Mazda*2	PY8V-18-110

\*1 Vérifier la batterie installée sur le véhicule et utiliser une batterie de performance égale ou supérieure. Cependant, les performances de la batterie peuvent varier même entre les mêmes types de batterie, consulter un concessionnaire agréé Mazda pour le remplacement.

\*2 Les bougies fournissent le SKYACTIV-G sa performance optimale. S'adresser à un concessionnaire agréé Mazda pour plus de détails.

**ATTENTION**

*Lors du nettoyage de bougies à l'iridium, ne pas utiliser de brosse métallique. Sinon, cela risque d'endommager la fine couche de particules sur les pointes en alliage d'iridium et platine.*

**▼ Qualité des lubrifiants**

Lubrifiant	Classification
Huile moteur	Se référer à Huile moteur recommandée à la page 6-21.
Liquide de refroidissement	Type FL-22
Liquide de boîte de vitesses automatique*1	ATF FZ Mazda d'origine
Huile de boîte de transfert*2	Huile pour engrenage hypoïde longue durée de vie Mazda SG1
Huile de différentiel arrière*2	Huile pour engrenage hypoïde longue durée de vie Mazda SG1
Liquide de frein	SAE J1703 ou FMVSS116 DOT-3

\*1 Le remplacement périodique n'est pas nécessaire.

\*2 Le remplacement est nécessaire lorsque le composant est submergé dans l'eau.



**REMARQUE**

Reportez-vous à l'introduction à la (page 6-2) pour ce qui concerne la responsabilité du propriétaire en matière de protection de votre investissement.

**▼ Contenances****(Quantités approximatives)**

Dénomination		Capacité
Huile moteur	Avec remplacement du filtre à huile	4,8 litres (5,1 US qt, 4,2 Imp qt)
	Sans remplacement du filtre à huile	4,6 litres (4,9 US qt, 4,0 Imp qt)
Liquide de refroidissement		9,9 litres (10,5 US qt, 8,7 Imp qt)
Liquide de boîte de vitesses automatique		8,0 litres (8,5 US qt, 7,0 Imp qt)
Huile de boîte de transfert		0,45 litres (0,48 US qt, 0,40 Imp qt)
Huile de différentiel arrière		0,35 litres (0,37 US qt, 0,31 Imp qt)
Réservoir de carburant	FWD	72,0 litres (19,0 US gal, 15,8 Imp gal)
	AWD	74,0 litres (19,5 US gal, 16,3 Imp gal)

Vérifier les niveaux d'huile et de liquide à l'aide des jauges ou des repères de niveau sur les réservoirs.

**▼ Dimensions****États-Unis et Canada**

Dénomination	Spécifications du véhicule
Longueur hors tout	5 075 mm (199,8 po.)
Largeur hors tout	1 969 mm (77,5 po.)
Hauteur hors tout	1 752 mm (69,0 po.)
Voie avant	1 659 mm (65,3 po)
Voie arrière	1 656 mm (65,2 po)
Empattement	2 928 mm (115,3 po)

**Mexique**

Dénomination	Spécifications du véhicule
Longueur hors tout	5 075 mm (199,8 po.)
Largeur hors tout	1 969 mm (77,5 po.)
Hauteur hors tout	1 747 mm (68,8 po.)
Voie avant	1 659 mm (65,3 po)
Voie arrière	1 656 mm (65,2 po)
Empattement	2 928 mm (115,3 po)

# Spécifications

## ▼ Poids

### États-Unis et Canada

Dénomination		Poids
PNBV (Poids nominal brut du véhicule)		2 641 kg (5 822 lb)
PNBE (Poids nominal brut sur l'essieu)	Avant	1 250 kg (2 756 lb)
	Arrière	1 427 kg (3 146 lb)

### Mexique

Dénomination		Poids	
		FWD	AWD
PBV (Poids brut du véhicule)	Total	2 495 kg (5 500 lb)	2 565 kg (5 655 lb)
	Avant	1 180 kg (2 601 lb)	1 205 kg (2 657 lb)
	Arrière	1 315 kg (2 899 lb)	1 360 kg (2 998 lb)
PBE (Capacité de charge par essieu)	Avant	1 200 kg (2 646 lb)	1 225 kg (2 701 lb)
	Arrière	1 370 kg (3 020 lb)	1 420 kg (3 131 lb)

## ▼ Ampoules

### Éclairage extérieur

Ampoule	Catégorie	
	Puissance en watt	UN-R*1 (SAE)
<ul style="list-style-type: none"> <li>• Phares</li> <li>• Feux de position diurnes</li> <li>• Feux de stationnement*</li> <li>• Feux de position avant*</li> <li>• Antibrouillards*</li> <li>• Signature lumineuse des ailes*</li> <li>• Clignotants latéraux</li> <li>• Feu de freinage auxiliaire</li> <li>• Feux de position arrière</li> <li>• Feux de freinage</li> <li>• Feux arrière</li> <li>• Feux de plaque d'immatriculation</li> </ul>	DEL	— (—)
Feux de stationnement/Feux de position avant*	5	WY5W (—)
Clignotants avant	Type à DEL	DEL
	Type à ampoule	21
Clignotants arrière	21	WY21W (7443NA)
Feux de recul	16	W16W (921)

\*1 UN-R est l'abréviation de Règlements des Nations Unies.

## Éclairage intérieur

Ampoule		Catégorie	
		Puissance en watt	UN-R* <sup>1</sup>
Éclairages au pavillon (avant)/lampes de lecture (avant)	Type à DEL	DEL	—
	Type à ampoule	8	—
Éclairages au pavillon (centre)/lampes de lecture (centre)	Type à DEL	DEL	—
	Type à ampoule	8	—
Éclairage au pavillon (arrière)	Type à DEL	DEL	—
	Type à ampoule	10	—
Éclairages ambiants*		DEL	—
Éclairages de miroir de pare-soleil*	Type à DEL	DEL	—
	Type à ampoule	2	—
Éclairage de compartiment à bagages	Type à DEL	DEL	—
	Type à ampoule	8	—

\*1 UN-R est l'abréviation de Règlements des Nations Unies.

## ▼ Pneus

### REMARQUE

Les pneus montés sont ceux qui correspondent le mieux au châssis de votre véhicule. Lors du remplacement des pneus, Mazda recommande de les remplacer par des pneus du même type que ceux montés à l'origine. Pour plus de détails, s'adresser à un concessionnaire agréé Mazda.

Vérifier l'étiquette de pressions de gonflage des pneus pour la taille des pneus et leur pression de gonflage.

Se référer à Pression de gonflage des pneus à la page 6-37.

### Pneu standard

#### (États-Unis et Canada)

Taille de pneu	Pression de gonflage	
	Avant	Arrière
P255/60R18 107H	230 kPa (34 psi)	230 kPa (34 psi)
P255/50R20 104V	230 kPa (34 psi)	230 kPa (34 psi)

#### (Mexique)

Taille de pneu	Pression de gonflage	
	Avant	Arrière
P255/50R20 104V	230 kPa (2,3 bar, 33 psi)	230 kPa (2,3 bar, 33 psi)

# Spécifications

---

## Roue de secours à usage temporaire

### (États-Unis et Canada)

Taille de pneu	Pression de gonflage
T155/90D17 101M	420 kPa (60 psi)

### (Mexique)

Taille de pneu	Pression de gonflage
185/80R17 99M	320 kPa (3,2 bar, 46 psi)

## Couple de serrage des écrous de roue

Lors de l'installation d'un pneu, serrer l'écrou de roue au couple suivant.

108—147 N·m (12—14 kgf·m, 80—108 ft·lbf)

### ▼ Fusibles

Se référer à Fusibles à la page 6-50.

---

# **10** Index

# Index

---

## A

Affichage..... 4-12  
Affichage de conduite active..... 4-59  
Affichage multi-informations (Type A)..... 4-14  
Affichage multi-informations (Type B)..... 4-31  
Affichage multi-informations (Type C)..... 4-47  
Aide au démarrage en côte (HLA)..... 4-108  
aide au freinage intelligent en mode urbain (SCBS)  
    Avertissement de collision..... 4-186  
    Témoin d'aide au freinage intelligent en mode urbain (SCBS) (rouge)..... 4-186  
Aide au freinage intelligent en mode urbain [marche arrière] (SCBS R)..... 4-188  
Aide au freinage intelligent en mode urbain [Marche arrière] (SCBS R)  
    Arrêt du fonctionnement du système d'aide au freinage intelligent en mode urbain [Marche arrière] (SCBS R)..... 4-191  
Aide au freinage intelligent en mode urbain [Marche avant] (SCBS F).... 4-184  
Aide au freinage intelligent en mode urbain [marche avant] (SCBS F)  
    Arrêt du fonctionnement du système d'aide au freinage intelligent en mode urbain [marche avant] (SCBS F)..... 4-187  
Aide avancée au freinage intelligent en mode urbain (Advanced SCBS)..... 4-180  
    Arrêt du fonctionnement du système d'aide avancée au freinage intelligent en mode urbain (Advanced SCBS)..... 4-182

Aide avancée au freinage intelligent en mode urbain (Advanced SCBS)  
(Advanced SCBS)  
    Avertissement de collision..... 4-182  
Alerte à l'attention du conducteur (DAA)..... 4-146  
Alerte de circulation transversale à l'arrière (RCTA)..... 4-149  
Alerte sonore du suivi de voie..... 7-57  
Allumage  
    Contacteur..... 4-4  
Ampoules  
    Remplacement..... 6-42  
    Spécifications..... 9-6  
Antibrouillards..... 4-80  
Appuie-tête..... 2-32  
Assistance au freinage intelligent (SBS)..... 4-192  
    Arrêt du fonctionnement du système d'assistance au freinage intelligent (SBS)..... 4-193  
    Avertissement de collision..... 4-193  
Assistance à la clientèle..... 8-4  
Assistance à la traction hors route  
    Interrupteur d'assistance à la traction hors route..... 4-115  
    Témoin d'assistance à la traction hors route..... 4-115  
AUTOHOLD..... 4-103  
Avertissement de collision..... 7-57  
Avertisseur..... 4-88  
Avertisseur sonore AUTOHOLD..... 7-55  
Avertisseur sonore de ceinture de sécurité..... 7-53  
Avertisseur sonore de clé avancée retirée du véhicule..... 7-54  
Avertisseur sonore de clé laissée dans le coffre (avec la fonction avancée à télécommande)..... 7-54

Avertisseur sonore de clé laissée dans le compartiment à bagages (avec la fonction avancée à télécommande)...	7-54
Avertisseur sonore de clé laissée dans le véhicule (avec la fonction avancée à télécommande).....	7-55
Avertisseur sonore de clé retirée du véhicule.....	7-54
Avertisseur sonore de surveillance des angles morts (BSM).....	7-56
Avertisseur sonore de surveillance de pression des pneus.....	7-56
Avertisseur sonore du contacteur non coupé (STOP).....	7-54
Avertisseur sonore du frein de stationnement électrique (EPB).....	7-55
Avertisseur sonore du hayon électrique.....	7-55
Avertisseur sonore du système de coussins d'air/dispositif de prétension de ceinture de sécurité avant.....	7-52
Avertisseur sonore Interrupteur de commande inutilisable (avec la fonction avancée à télécommande).....	7-54

## B

Batterie.....	6-32
Entretien.....	6-34
Remplacement.....	6-34
Spécifications.....	9-4
Boîte à gants.....	5-76
Boîte de rangement.....	5-77
Boîte de vitesses automatique.....	4-61
Changement de vitesses adaptatif actif (AAS).....	4-65
Commandes de boîte de vitesses automatique.....	4-61
Conseils concernant la conduite.....	4-73

Mode de sélection manuelle des rapports.....	4-65
Mode direct.....	4-72
Plages de la boîte de vitesses.....	4-63
Système de verrouillage de levier sélecteur.....	4-62
Boîte d'accoudeur.....	5-77

## C

Caméra de détection avant (FSC)....	4-253
Capteurs radar (arrière).....	4-262
Capteur radar (avant).....	4-259
Capteur ultrasonique (arrière).....	4-264
Carburant	
Carburant à utiliser.....	3-32
Contenance du réservoir.....	9-5
Trappe de remplissage de carburant et bouchon de réservoir de carburant.....	3-35
Changement de file.....	4-81
Chargeur sans fil (Qi).....	5-69
Clés.....	3-2
Fonction de suspension de clé.....	3-10
Télécommande.....	3-5
Clé avancée	
Plage de fonctionnement.....	3-12
Système d'ouverture à télécommande avancée.....	3-11
Clignotants.....	4-81
Clignotant à trois clignotements.....	4-81
Commande de stabilité de remorque (TSC).....	4-113
Commande dynamique de stabilité (DSC).....	4-112
Témoin TCS/DSC.....	4-113
Commande d'éclairage.....	4-74
Compartiments de rangement.....	5-75
Boîte à gants.....	5-76
Boîte de rangement.....	5-77
Boîte d'accoudeur.....	5-77

# Index

---

Compartiment à bagages.....	5-78
Console centrale.....	5-76
Console supérieure.....	5-76
Crochets à manteau arrière.....	5-80
Crochet pour sac à provision.....	5-79
Compartiment à bagages.....	5-78
Anneaux de fixation de la charge.....	5-78
Compartiment inférieur de compartiment à bagages.....	5-78
Compteurs.....	4-12
Conduite dans des conditions dangereuses.....	3-56
Conduite dans l'eau.....	3-61
Conduite hivernale.....	3-59
Conduite sur routes irrégulières.....	3-62
Conseils concernant la conduite	
Boîte de vitesses automatique.....	4-73
Conduite dans des conditions dangereuses.....	3-56
Conduite dans l'eau.....	3-61
Conduite hivernale.....	3-59
Conduite sur routes irrégulières.....	3-62
Économiser le carburant et la protection de l'environnement.....	3-55
Période de rodage.....	3-55
Pour désembourber le véhicule.....	3-58
Surcharge.....	3-61
Tapis de plancher.....	3-57
Véhicules à turbocompresseur.....	3-63
Console centrale.....	5-76
Console supérieure.....	5-76
Contenances.....	9-5
Coussins d'air SRS	
Composants du système de retenue supplémentaire.....	2-88
Contrôle.....	2-104
Critères de déploiement des coussins d'air SRS.....	2-95

Explication du fonctionnement des coussins d'air SRS.....	2-90
Limites du coussin d'air SRS.....	2-96
Coussin d'air SRS	
Système de classification de l'occupant du siège du passager avant.....	2-98
Cric.....	7-4
Crochets à manteau arrière.....	5-80
Crochet pour sac à provision.....	5-79

## D

Description du remorquage.....	7-27
Déblocage du capot.....	6-18
Dégivreur d'essuie-glace de pare-brise.....	4-87
Démarrage avec batterie de secours.....	7-21
Démarrage du moteur.....	4-5
Démarrage d'urgence	
Démarrage d'un moteur noyé.....	7-24
Démarrage en poussant.....	7-24
Désembueur	
Lunette arrière.....	4-86
Rétroviseur.....	4-87
Désembueur de lunette arrière.....	4-86
Désembueur de rétroviseur.....	4-87
Dimensions.....	9-5
Direction assistée.....	4-121
Dispositif de retenue pour enfant	
Catégories de dispositifs de retenue pour enfant.....	2-57
Installation des dispositifs de retenue pour enfant.....	2-64
Installation du dispositif de retenue pour enfant.....	2-57
Précautions concernant les dispositifs de retenue pour enfant.....	2-51



Tableau des différentes positions de sièges appropriées suivant le système de dispositif de sécurité pour enfants.....	2-59
Dispositif de sécurité pour enfant	
Dispositifs de sécurité pour enfant	
ISOFIX (Mexique).....	2-75
Dispositifs de sécurité pour enfant	
LATCH (sauf Mexique).....	2-75

## E

Enregistrement des données de véhicule.....	8-24
Enregistreur de données de conduite.....	8-23
Entretien	
Informations.....	6-2
Périodique.....	6-4
Entretien de l'habitacle.....	6-64
Entretien des ceintures de sécurité.....	6-64
Entretien des panneaux.....	6-66
Entretien des pièces en plastique.....	6-66
Entretien de la sellerie.....	6-65
Entretien de la sellerie en cuir.....	6-65
Entretien de la sellerie en vinyle.....	6-65
Entretien de l'affichage de conduite active.....	6-66
Entretien du haut du tableau de bord.....	6-66
Nettoyage des tapis de plancher.....	6-67
Nettoyage des vitres de l'habitacle.....	6-67
Entretien extérieur.....	6-57
Entretien des parties métalliques brillantes.....	6-61

Entretien des pièces en plastique.....	6-63
Entretien des roues en aluminium.....	6-62
Entretien du fini.....	6-58
Entretien périodique.....	6-4
Entretien réalisable par le propriétaire	
Fermer le capot.....	6-19
Ouvrir le capot.....	6-18
Précautions concernant l'entretien réalisable par le propriétaire.....	6-15
Remplacement de la pile de la clé.....	6-34
Vue générale du compartiment moteur.....	6-20
Essuie-glace	
Remplacement des balais d'essuie-glace de pare-brise.....	6-27
Remplacement du balai d'essuie-glace de lunette arrière.....	6-30
Essuie-glaces de pare-brise.....	4-82
Essuie-glace de lunette arrière.....	4-86
Éclairages au pavillon.....	5-60
Éclairages intérieurs.....	5-60
Éclairages au pavillon.....	5-60
Éclairage du compartiment à bagages.....	5-60
Lampes de lecture.....	5-60
Éclairage départ maison.....	4-79
Éclairage du compartiment à bagages.....	5-60
Éclairage retour maison.....	4-78
Économiser le carburant et la protection de l'environnement.....	3-55
Écran de rétrovision	
Réglage de la qualité d'image....	4-284
Écran de rétrovision (Mazda Connect (Type A)).....	4-276
Basculer à l'écran de rétrovision.....	4-277
Champ de vision à l'écran.....	4-278

# Index

---

- Discordance entre les conditions réelles de la route et l'image affichée..... 4-282
- Emplacement de la caméra de stationnement de rétrovision.....4-277
- Réglage de la qualité d'image.... 4-284
- Utilisation de l'écran de rétrovision.....4-279
- Visionnement de l'affichage..... 4-279
- Écran de rétrovision (Mazda Connect (Type B))..... 4-285
- Basculer à l'écran de rétrovision..... 4-286
- Champ de vision à l'écran..... 4-287
- Discordance entre les conditions réelles de la route et l'image affichée..... 4-291
- Emplacement de la caméra de stationnement de rétrovision.....4-286
- Utilisation de l'écran de rétrovision..... 4-288
- Visionnement de l'affichage..... 4-288
- Étiquettes d'informations.....9-2
- Étiquettes d'informations sur le véhicule..... 9-2
- F**
- Feux
- Détrese..... 4-89
- Phares.....4-74
- Feux de détrese.....4-89
- Feux de position diurnes.....4-79
- Fonction de suspension de clé..... 3-10
- Freins
- Assistance des freins..... 4-102
- Frein à pied.....4-98
- Frein de stationnement électrique (EPB)..... 4-99
- Indicateur d'usure des plaquettes..... 4-101
- Voyant.....4-101
- Frein à pied..... 4-98
- Frein de stationnement électrique (EPB)..... 4-99
- Fusibles.....6-50
- Description des panneaux.....6-53
- Remplacement..... 6-50
- G**
- Garantie..... 8-18
- Gaz d'échappement..... 3-34
- H**
- Hayon..... 3-21
- Lorsqu'il n'est pas possible d'ouvrir le hayon..... 7-58
- Hayon électrique..... 3-23
- Huile moteur recommandée.....6-21
- I**
- Immatriculation du véhicule à l'étranger..... 8-20
- Informations essentielles..... 6-2
- Informations relatives aux pneus..... 8-28
- i-ACTIVSENSE..... 4-122
- Aide au freinage intelligent en mode urbain [marche arrière] (SCBS R)..... 4-188
- Aide au freinage intelligent en mode urbain [Marche avant] (SCBS F).....4-184
- Aide avancée au freinage intelligent en mode urbain (Advanced SCBS)..... 4-180
- Alerte à l'attention du conducteur (DAA)..... 4-146
- Alerte de circulation transversale à l'arrière (RCTA).....4-149
- Assistance au freinage intelligent (SBS)..... 4-192

Caméras et capteurs.....	4-123
Caméra de détection avant (FSC).....	4-253
Capteurs radar (arrière).....	4-262
Capteur radar (avant).....	4-259
Capteur ultrasonique (arrière)....	4-264
Moniteur de vue à 360° (Mazda Connect (Type A)).....	4-195
Moniteur de vue à 360° (Mazda Connect (Type B)).....	4-223
Régulateur de vitesse à radar Mazda avec fonction Stop & Go (MRCC avec fonction Stop & Go).....	4-153
Surveillance des angles morts (BSM).....	4-129
Systèmes d'assistance au maintien de trajectoire (LAS) et d'avertisseur de changement de file (LDWS).....	4-169
Système de commande des feux de route (HBC).....	4-126
Système de reconnaissance des panneaux de signalisation (TSR).....	4-135
Système d'assistance de reconnaissance de distance (DRSS).....	4-142
Système d'éclairage avant adaptatif (AFS).....	4-125
Technologie de sécurité active...	4-122
Technologie de sécurité pré- collision.....	4-123

## J

Jauges.....	4-12
-------------	------

## L

Lampes de lecture.....	5-60
Lave-glace de lunette arrière.....	4-86
Lave-glace de pare-brise.....	4-85
La batterie est faible.....	7-21

Démarrage avec batterie de secours.....	7-21
Lève-vitres électriques.....	3-43
Liquide	
Frein.....	6-24
Lave-glace.....	6-25
Liquides	
Classification.....	9-4
Lubrification de la carrosserie.....	6-26
L'avertissement sonore est activé.....	7-52
Alerte sonore du suivi de voie.....	7-57
Avertissements du système de régulation de la vitesse à radar Mazda avec fonction Stop & Go (MRCC avec fonction Stop & Go).....	7-56
Avertissement de collision.....	7-57
Avertissement de vitesse excessive.....	7-56
Avertisseur sonore	
AUTOHOLD.....	7-55
Avertisseur sonore de ceinture de sécurité.....	7-53
Avertisseur sonore de clé avancée retirée du véhicule.....	7-54
Avertisseur sonore de clé laissée dans le coffre (avec la fonction avancée à télécommande).....	7-54
Avertisseur sonore de clé laissée dans le compartiment à bagages (avec la fonction avancée à télécommande).....	7-54
Avertisseur sonore de clé laissée dans le véhicule (avec la fonction avancée à télécommande).....	7-55
Avertisseur sonore de clé retirée du véhicule.....	7-54
Avertisseur sonore de surveillance des angles morts (BSM).....	7-56
Avertisseur sonore de surveillance de pression des pneus.....	7-56

# Index

---

Avertisseur sonore du contacteur non coupé (STOP)..... 7-54  
Avertisseur sonore du frein de stationnement électrique (EPB)... 7-55  
Avertisseur sonore du hayon électrique..... 7-55  
Avertisseur sonore du système de coussins d'air/dispositif de prétension de ceinture de sécurité avant..... 7-52  
Avertisseur sonore Interrupteur de commande inutilisable (avec la fonction avancée à télécommande)..... 7-54  
Rappel des feux allumés..... 7-52  
Ronfleur d'avertissement de la direction assistée..... 7-55

## M

Mazda Connect..... 5-36  
Annexe..... 5-48  
Annexe (Mazda Connect (Type A))..... 5-27  
Annexe (Mazda Connect (Type B))..... 5-48  
Mazda Connect (Mazda Connect (Type A))..... 5-15  
Opérations de base de Mazda Connect..... 5-40  
Opérations de base de Mazda Connect (Mazda Connect (Type A))..... 5-18  
Opérations de base de Mazda Connect (Mazda Connect (Type B))..... 5-40  
Service connecté..... 5-57  
Message indiqué dans l'affichage multi-informations..... 7-50  
Miroirs de pare-soleil..... 5-59  
Moniteur de vue à 360° (Mazda Connect (Type A))..... 4-195

Comment utiliser le système..... 4-201  
Marge d'erreur entre la surface de la route à l'écran et la surface réelle de la route..... 4-219  
Types d'images affichées à l'écran..... 4-199  
Vue arrière grand angle..... 4-217  
Vue avant grand angle..... 4-209  
Vue de dessus/vue arrière..... 4-213  
Vue de dessus/vue avant..... 4-205  
Vue latérale..... 4-210  
Moniteur de vue à 360° (Mazda Connect (Type B))..... 4-223  
Comment utiliser le système..... 4-230  
Marge d'erreur entre la surface de la route à l'écran et la surface réelle de la route..... 4-248  
Types d'images affichées à l'écran..... 4-228  
Vue de dessus/vue arrière..... 4-241  
Vue de dessus/vue arrière grand angle..... 4-246  
Vue de dessus/vue avant..... 4-233  
Vue de dessus/vue avant grand angle..... 4-236  
Vue latérale..... 4-238  
Monoxyde de carbone..... 3-34  
Moteur  
Déblocage du capot..... 6-18  
Démarrage..... 4-5  
Gaz d'échappement..... 3-34  
Huile..... 6-21  
Liquide de refroidissement..... 6-23  
Vue générale du compartiment moteur..... 6-20

## P

Panneau pare-soleil..... 3-49  
Pare-soleil..... 5-59

<p>Pare-soleil (Vitre de portière arrière)..... 5-81</p> <p>Période de rodage.....3-55</p> <p>Phares</p> <ul style="list-style-type: none"> <li>Appel de phares.....4-78</li> <li>Commande.....4-74</li> <li>Éclairage départ maison..... 4-79</li> <li>Éclairage retour maison.....4-78</li> <li>Feux de route/croisement..... 4-78</li> <li>Réglage de la hauteur.....4-79</li> </ul> <p>Pièces et accessoires non originaux additionnels..... 8-21</p> <p>Pneus..... 6-36</p> <ul style="list-style-type: none"> <li>Chaînes à neige..... 3-60</li> <li>Permutation des pneus.....6-38</li> <li>Pneus à neige.....3-59</li> <li>Pneu à plat..... 7-3</li> <li>Pression de gonflage des pneus... 6-37</li> <li>Remplacement d'une roue..... 6-40</li> <li>Remplacement d'un pneu..... 6-38</li> <li>Roue de secours à usage temporaire..... 6-39</li> <li>Spécifications.....9-7</li> <li>Système de classement uniforme de la qualité des pneus (UTQGS).....8-25</li> </ul> <p>Pneu à plat..... 7-3</p> <p>Pneu crevé</p> <ul style="list-style-type: none"> <li>Installation de la roue de secours..... 7-15</li> <li>Retrait d'un pneu à plat..... 7-10</li> </ul> <p>Poids.....9-6</p> <p>Porte-bouteilles.....5-75</p> <p>Porte-verres..... 5-73</p> <p>Port d'alimentation USB..... 5-67</p> <p>Pour désembourber le véhicule..... 3-58</p> <p>Prise des accessoires..... 5-65</p> <p>Problème</p> <ul style="list-style-type: none"> <li>Démarrage d'urgence..... 7-24</li> <li>La batterie est faible..... 7-21</li> <li>Lorsqu'il n'est pas possible d'ouvrir le hayon..... 7-58</li> </ul>	<ul style="list-style-type: none"> <li>Pneu à plat..... 7-3</li> <li>Remorquage d'urgence..... 7-27</li> <li>Stationnement en cas d'urgence..... 7-2</li> <li>Surchauffe..... 7-25</li> </ul> <p>Problèmes de sécurité, signalement.....8-16</p> <p><b>Q</b></p> <p>Qualité des lubrifiants..... 9-4</p> <p><b>R</b></p> <p>Rappel des feux allumés..... 7-52</p> <p>Remorquage</p> <ul style="list-style-type: none"> <li>Attelage d'une remorque (États-Unis et Canada).....3-64</li> <li>Crochet.....7-28</li> <li>Remorquage récréatif..... 3-73</li> </ul> <p>Remorquage d'urgence</p> <ul style="list-style-type: none"> <li>Description du remorquage..... 7-27</li> </ul> <p>Remorquage d'urgence</p> <ul style="list-style-type: none"> <li>Crochets de remorquage.....7-28</li> </ul> <p>Remorquage récréatif..... 3-73</p> <p>Remplacement</p> <ul style="list-style-type: none"> <li>Ampoules.....6-42</li> <li>Essuie-glace..... 6-26</li> <li>Fusible..... 6-50</li> <li>Pile de la clé.....6-34</li> <li>Pneus.....6-38</li> <li>Roue.....6-40</li> </ul> <p>Régulateur de vitesse..... 4-266</p> <ul style="list-style-type: none"> <li>Indication principale du régulateur de vitesse (blanche)/Indication de réglage du régulateur de vitesse (verte).....4-268</li> <li>Interrupteur du régulateur de vitesse de croisière..... 4-266</li> </ul> <p>Régulateur de vitesse à radar Mazda avec fonction Stop &amp; Go (MRCC avec fonction Stop &amp; Go)..... 4-153</p> <ul style="list-style-type: none"> <li>Avertissement de proximité.....4-158</li> </ul>
--	---

# Index

---

Commande de maintien à l'arrêt.....	4-164
Fonction de régulation de la vitesse.....	4-166
Indication d'affichage.....	4-156
Réglage du système.....	4-158

## Rétroviseurs

Rétroviseurs extérieurs.....	3-37
Rétroviseur intérieur.....	3-40
Rétroviseurs extérieurs.....	3-37
Rétroviseur intérieur.....	3-40
Ronfleur d'avertissement de la direction assistée.....	7-55
Roue de secours.....	7-6

## S

Serrures des portières.....	3-13
Sélection de conduite.....	4-117

## Siège

Mémorisation de la position de conduite.....	2-12
Sièges.....	2-6
Appuie-tête.....	2-32
Chauffage de siège.....	2-35
Siège avant.....	2-6
Siège de deuxième rangée.....	2-17
Siège de deuxième rangée (type siège capitaine).....	2-25
Siège de troisième rangée.....	2-30
Ventilation de siège.....	2-37
Siège avant.....	2-6
Siège de deuxième rangée.....	2-17
Siège de deuxième rangée (type siège capitaine).....	2-25
Siège de troisième rangée.....	2-30
Si l'affichage de conduite active ne fonctionne pas.....	7-59
Si un voyant s'allume ou clignote.....	7-31
Spécifications.....	9-4
Surcharge.....	3-61

Surchauffe.....	7-25
Surveillance des angles morts (BSM).....	4-129
Annulation de surveillance des angles morts (BSM).....	4-134
Systèmes de coussins d'air.....	2-81
Systèmes d'assistance au maintien de trajectoire (LAS) et d'avertisseur de changement de file (LDWS).....	4-169
Système antipollution.....	3-33
Système antivol.....	3-52
Système de capteurs de stationnement (Mazda Connect (Type A)).....	4-293
Plage de détection du capteur... ..	4-295
Système de capteurs de stationnement (Mazda Connect (Type B)).....	4-304
Système de ceintures de sécurité.....	2-44
À 3 points.....	2-44
Blocage automatique.....	2-43
Femmes enceintes.....	2-42
Mode de blocage d'urgence.....	2-43
Précautions concernant les ceintures de sécurité.....	2-40
Rallonge.....	2-48
Système de commande des feux de route (HBC).....	4-126
Témoin du système de commande des feux de route (HBC) (vert).....	4-127
Système de commande de température.....	5-2
Climatiseur arrière.....	5-12
Climatiseur avant.....	5-5
Commande de température automatique à deux zones.....	5-5
Conseils d'utilisation.....	5-2
Fonctionnement des bouches d'aération.....	5-3
Réglage des bouches d'aération.....	5-3
Réglage des bouches d'aération (Arrière).....	5-10

Réglage des bouches d'aération (Avant).....	5-3
Type entièrement automatique.....	5-5
Système de commande de traction (TCS).....	4-110
Interrupteur TCS OFF.....	4-111
Témoin TCS OFF.....	4-111
Témoin TCS/DSC.....	4-110
Système de reconnaissance des panneaux de signalisation (TSR).....	4-135
Système de sécurité	
Système antivol.....	3-52
Système d'immobilisation.....	3-50
Système de surveillance de pression des pneus.....	4-272
Système de télécommande HomeLink (Type A).....	4-89
Système de télécommande HomeLink (Type B).....	4-93
Système d'antiblocage de frein (ABS).....	4-109
Système d'assistance de reconnaissance de distance (DRSS).....	4-142
Indication sur l'affichage.....	4-143
Système d'entrée éclairée.....	5-64
Système d'éclairage avant adaptatif (AFS).....	4-125
Système d'immobilisation.....	3-50
Système d'ouverture à télécommande.....	3-4

## T

Tableau de bord.....	4-12
Tableau de bord (Type A).....	4-13
Tableau de bord (Type B).....	4-30
Tableau de bord (Type C).....	4-46
Tableau de bord (Type A).....	4-13
Affichage de la boussole.....	4-23
Affichage de la température extérieure.....	4-20

Affichage de la vitesse du véhicule réglée par le régulateur de vitesse de croisière.....	4-23
Affichage de surveillance des angles morts (BSM).....	4-22
Affichage du régulateur de vitesse à radar Mazda avec fonction Stop & Go (MRCC avec fonction Stop & Go).....	4-22
Affichage du système d'aide au suivi de voie (LAS)/avertisseur de changement de file (LDWS).....	4-22
Affichage du système d'assistance de reconnaissance de distance (DRSS).....	4-23
Affichage multi-informations (Type A).....	4-14
Afficheur de message.....	4-23
Compteur de vitesse.....	4-13
Compteur journalier.....	4-17
Compteur totalisateur.....	4-17
Compte-tours.....	4-13
Consommation actuelle de carburant.....	4-21
Consommation moyenne de carburant.....	4-21
Contrôle d'entretien.....	4-22
Distance restante.....	4-21
Éclairage du tableau de bord.....	4-19
Indication d'avertissement/voyants.....	4-24
Indication/témoins.....	4-26
Jauge de carburant.....	4-18
Jauge de température du liquide de refroidissement du moteur.....	4-18
Sélecteur d'unités de vitesse.....	4-20
Tableau de bord (Type B).....	4-30
Affichage de la boussole.....	4-39
Affichage de la température extérieure.....	4-36

# Index

---

Affichage de la vitesse du véhicule réglée par le régulateur de vitesse de croisière.....	4-39
Affichage de surveillance des angles morts (BSM).....	4-38
Affichage du régulateur de vitesse à radar Mazda avec fonction Stop & Go (MRCC avec fonction Stop & Go).....	4-38
Affichage du système d'aide au suivi de voie (LAS)/avertisseur de changement de file (LDWS).....	4-38
Affichage du système d'assistance de reconnaissance de distance (DRSS).....	4-38
Affichage multi-informations (Type B).....	4-31
Avertissement (indication de l'affichage).....	4-39
Compteur de vitesse.....	4-30
Compteur journalier.....	4-33
Compteur totalisateur.....	4-33
Compte-tours.....	4-30
Consommation actuelle de carburant.....	4-37
Consommation moyenne de carburant.....	4-37
Contrôle d'entretien.....	4-37
Distance restante.....	4-36
Éclairage du tableau de bord.....	4-35
Indication d'avertissement/ voyants.....	4-40
Indication/témoins.....	4-42
Jauge de carburant.....	4-34
Jauge de température du liquide de refroidissement du moteur.....	4-33
Tableau de bord (Type C).....	4-46
Affichage de la température extérieure.....	4-51

Affichage de la vitesse du véhicule réglée par le régulateur de vitesse de croisière.....	4-53
Affichage multi-informations (Type C).....	4-47
Compteur de vitesse.....	4-46
Compteur journalier.....	4-47
Compteur totalisateur.....	4-47
Compte-tours.....	4-46
Éclairage du tableau de bord.....	4-50
Indication d'avertissement/ voyants.....	4-54
Indication/témoins.....	4-56
Jauge de carburant.....	4-49
Jauge de température du liquide de refroidissement du moteur.....	4-49
Ordinateur de bord.....	4-51
Tapis de plancher.....	3-57
Télécommande.....	3-5
Téléphones cellulaires.....	8-22
Toit ouvrant transparent.....	3-46

## U

Un message s'affiche dans l'affichage.....	7-48
Utilisation du système i-ACTIV AWD.....	4-119

## V

Verrous de sécurité pour enfants des portières arrière.....	3-20
Verrous de sécurité pour enfants pour les portières arrière.....	3-20
Vérification du niveau de liquide de refroidissement.....	6-23
Vérification du niveau du liquide de frein.....	6-24
Vérification du niveau du liquide de lave-glace.....	6-25



Vérification du niveau d'huile		Volant	
moteur.....	6-22	Avertisseur.....	4-88
Vitres		Volant chauffant.....	2-38
Lève-vitres électriques.....	3-43		





