

# Un mot de bienvenue aux propriétaires de véhicules Mazda

Nous vous remercions d'avoir porté votre choix sur un produit Mazda. Les véhicules Mazda sont conçus et fabriqués pour donner au propriétaire une satisfaction complète.

De manière à profiter pleinement et en toute sécurité de votre véhicule Mazda, lisez ce manuel avec attention et suivez toutes les recommandations.

Pour conserver le bon état de marche du véhicule et sa valeur de revente, faites entretenir régulièrement votre véhicule par un technicien professionnel. Notre réseau mondial de concessionnaires agréés Mazda mettent toute leur expertise de service professionnel à votre disposition.

Leur personnel spécialement formé est le plus qualifié pour entretenir votre véhicule Mazda correctement et précisément selon les spécifications d'origine. Il dispose aussi d'une grande variété d'équipements et d'outils hautement spécialisés développés spécialement pour l'entretien des véhicules Mazda. Pour tout travail d'entretien ou de réparation, s'adresser à un concessionnaire agréé Mazda.

Nous vous assurons également de notre constant souci de vous donner un plaisir de conduite total et une entière satisfaction avec votre Mazda.

**Mazda Motor Corporation**  
**HIROSHIMA, JAPON**

## Remarques importantes concernant ce manuel

Conservez ce manuel dans la boîte à gants, il constituera une référence pratique pour une utilisation confortable et en toute sécurité de votre véhicule Mazda. Si vous devez revendre votre véhicule, laissez ce manuel dans la boîte à gant à disposition du propriétaire suivant.

Toutes les spécifications et descriptions sont à jour à la mise sous presse. Cependant, cherchant constamment à améliorer ses véhicules, Mazda se réserve le droit d'apporter des modifications aux spécifications à tout moment sans préavis et sans qu'il lui incombe d'obligations.

## Le climatiseur et l'environnement

Votre climatiseur Mazda d'origine est rempli d'un réfrigérant qui n'endommage pas la couche d'ozone. Si le climatiseur ne fonctionne pas correctement, s'adresser à un concessionnaire agréé Mazda.

### Perchlorate

Certains composants de ce véhicule, tels que les [modules de coussins d'air, les dispositifs de prétension de ceintures de sécurité, les piles au lithium,...] peuvent contenir du perchlorate-- Il faut donc prendre toutes les dispositions spéciales qui seraient nécessaires pour effectuer les travaux d'entretien ou la mise au rebut du véhicule. Se référer à

[www.dtsc.ca.gov/hazardouswaste/perchlorate](http://www.dtsc.ca.gov/hazardouswaste/perchlorate).

Veillez noter que ce manuel s'applique à tous les modèles, accessoires et options. De ce fait, vous trouverez certaines explications pour des accessoires non installés sur votre véhicule.

©2022 Mazda Motor Corporation  
Imprimé au Japon en décembre 2022 (Impression1)

# Utilisation de ce manuel

---

Le désir de Mazda est que vous trouviez un plaisir maximum à conduire votre véhicule. La lecture du Manuel Conduite et Entretien, du début à la fin, y contribuera largement.

Des illustrations complètent le texte pour vous donner la meilleure explication possible sur la manière d'utiliser votre Mazda. Toutes les caractéristiques, informations importantes concernant la sécurité et les méthodes de conduite sous différentes conditions sont expliquées dans votre manuel.

Ce manuel comprend plusieurs avertissements sous des titres tels que : AVERTISSEMENT, ATTENTION et REMARQUE.

## PRUDENCE

Le titre AVERTISSEMENT indique une situation pouvant, si les avertissements sont ignorés, entraîner des blessures graves voire mortelles.

## ATTENTION

Le titre ATTENTION indique une situation pouvant, si les avertissements sont ignorés, entraîner des blessures corporelles ou des dommages au véhicule.

## REMARQUE

Une REMARQUE donne des informations et indique parfois comment mieux utiliser votre véhicule.

Le symbole ci-dessous, quand il apparaît dans ce manuel indique "Ne

faites pas ceci" ou "Évitez que ceci se produise".



Le symbole suivant indique l'opération, telle qu'une poussée ou un virage.

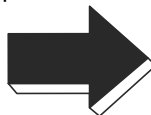

Le symbole suivant indique l'ordre de l'opération, comme une pression ou un tour.



Le symbole suivant indique l'emplacement des pièces.



Le symbole suivant indique un changement de statut.

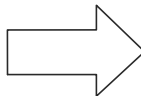

Le symbole suivant, situé sur certains composants du véhicule, indique que ce manuel contient des informations relatives au composant en question. Consultez le manuel pour une explication détaillée.



**Index** : L'index constitue un bon point de départ ; il répertorie toutes les informations contenues dans votre manuel, par ordre alphabétique.

# NOTES



# Table des matières

Nom de chaque élément	1
À lire en premier	2
Équipement pour protéger les occupants/piétons	3
Ouverture/fermeture	4
Conduite	5
Équipement pour rendre l'habitacle plus confortable	6
Autres équipements	7
Que faire en cas d'urgence ?	8
Inspection et entretien/nettoyage	9
Spécifications/Informations à la clientèle et signalement des problèmes de sécurité	10
Index	11



# 1

## Nom de chaque élément

**Vue d'ensemble de la zone du volant..... 1-2**  
Vue d'ensemble de la zone du volant..... 1-2

**Vue d'ensemble de la zone du siège du conducteur..... 1-3**  
Vue d'ensemble de la zone du siège du conducteur..... 1-3

**Vue d'ensemble de la zone du tableau de bord..... 1-4**  
Vue d'ensemble de la zone du tableau de bord..... 1-4

**Vue d'ensemble de l'habitacle avant..... 1-5**  
Vue d'ensemble de l'habitacle avant..... 1-5

**Vue d'ensemble de l'habitacle arrière..... 1-7**  
Vue d'ensemble de l'habitacle arrière..... 1-7

**Vue d'ensemble du compartiment à bagages..... 1-8**  
Vue d'ensemble du compartiment à bagages..... 1-8

**Vue d'ensemble de l'extérieur avant..... 1-9**  
Vue d'ensemble de l'extérieur avant..... 1-9

**Vue d'ensemble de l'extérieur arrière..... 1-10**  
Vue d'ensemble de l'extérieur arrière..... 1-10

## Vue d'ensemble de la zone du volant

### Vue d'ensemble de la zone du volant

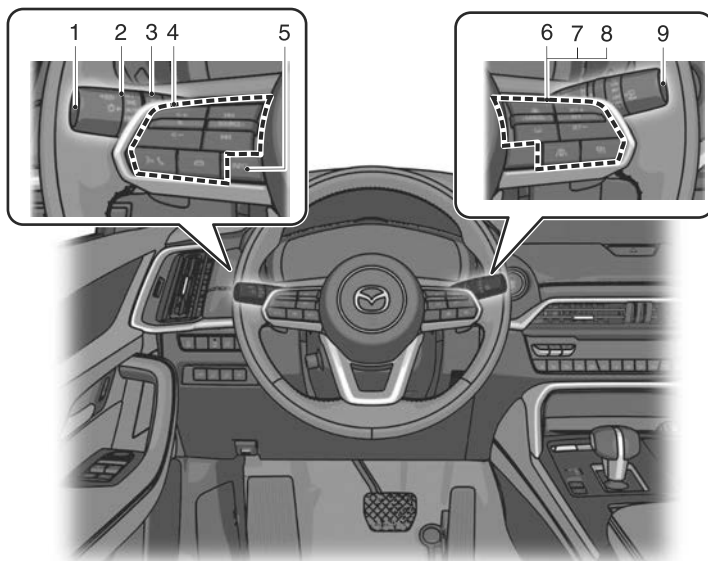

- ① Interrupteur du système de commande des feux de route (HBC)..... page 5-157
- ② Commande d'éclairage..... page 5-74
- ③ Clignotants et changement de file..... page 5-79
- ④ Interrupteurs de télécommande audio..... page 7-13
- ⑤ Interrupteur INFO..... page 5-30
- ⑥ Interrupteurs de commande de croisière radar Mazda (MRCC)..... page 5-184
- ⑦ Interrupteurs d'aide à la vitesse de croisière et à la circulation (CTS)....page 5-194
- ⑧ Interrupteurs de régulateur de vitesses de croisière..... page 5-245
- ⑨ Levier d'essuie-glace et lave-glace..... page 5-82

# Vue d'ensemble de la zone du siège du conducteur

## Vue d'ensemble de la zone du siège du conducteur

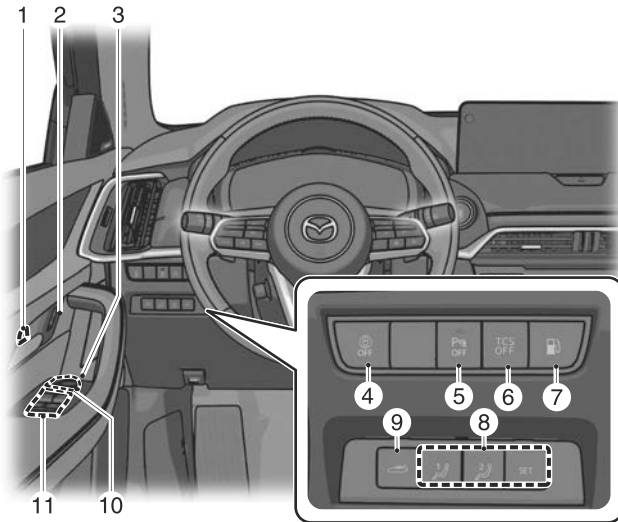

- ① Commande de verrouillage de portière.....page 4-14
- ② Commande de verrouillage de portière.....page 4-14
- ③ Interrupteurs de rétroviseurs extérieurs..... page 5-11
- ④ Interrupteur i-ACTIVSENSE OFF.....page 5-139
- ⑤ Interrupteur OFF de capteur de stationnement.....page 5-254
- ⑥ Interrupteur TCS OFF.....page 5-94
- ⑦ Interrupteur d'ouverture de la trappe de remplissage de carburant..... page 5-116
- ⑧ Touches de mémoire de position.....page 3-38
- ⑨ Interrupteur du hayon électrique.....page 4-25
- ⑩ Interrupteurs de lève-vitres électriques.....page 4-34
- ⑪ Interrupteur de verrouillage de lève-vitres électriques.....page 4-34

## Vue d'ensemble de la zone du tableau de bord

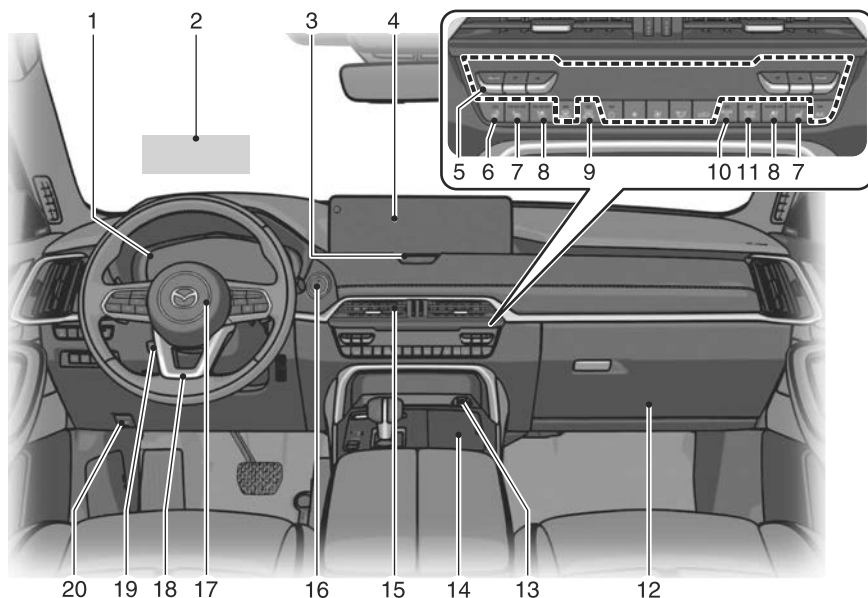

①	Combiné d'instruments.....	page 5-29
②	Affichage de conduite active.....	page 5-45
③	Interrupteur de feux de détresse.....	page 5-90
④	Mazda Connect.....	page 7-6
⑤	Système de commande de température (avant).....	page 6-8
⑥	Interrupteur de volant chauffant.....	page 6-31
⑦	Interrupteurs de chauffage de siège.....	page 6-27
⑧	Interrupteurs de ventilation de siège.....	page 6-33
⑨	Interrupteur de désembuage de lunette arrière.....	page 5-87
⑩	Touche REAR.....	page 6-22
⑪	Interrupteur de commande arrière.....	page 6-22
⑫	Boîte à gants.....	page 7-34
⑬	Prise des accessoires.....	page 7-48
⑭	Porte-verres.....	page 7-31
⑮	Ventilation.....	page 6-4
⑯	Interrupteur d'alimentation.....	page 5-16
⑰	Avertisseur.....	page 5-91
⑱	Levier de déverrouillage.....	page 3-58
⑲	Interrupteur d'inclinaison et télescopique.....	page 3-58
⑳	Poignée de déverrouillage du capot.....	page 4-31

# Vue d'ensemble de l'habitacle avant

## Vue d'ensemble de l'habitacle avant

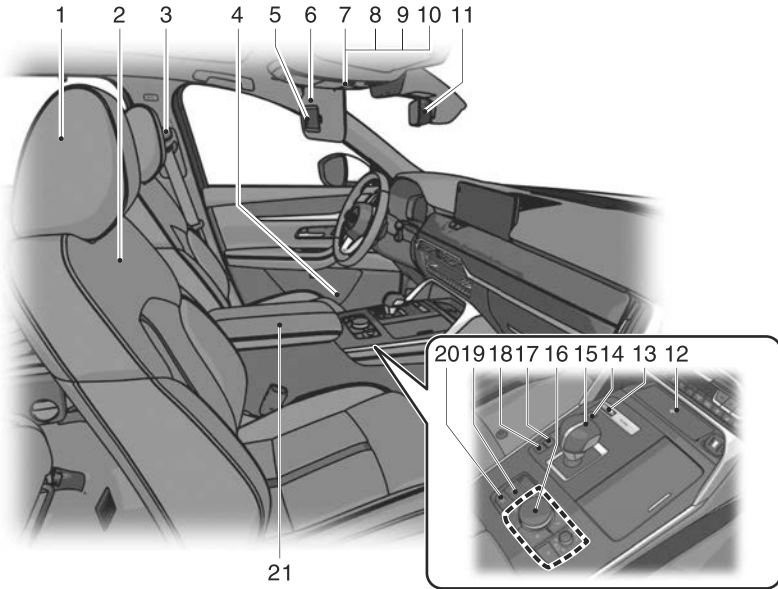

- ① Appuie-tête..... page 3-55
- ② Siège avant..... page 3-35
- ③ Ceinture de sécurité..... page 3-29
- ④ Porte-bouteille..... page 7-33
- ⑤ Miroir de pare-soleil..... page 7-41
- ⑥ Pare-soleil..... page 7-40
- ⑦ Éclairage au pavillon (avant)..... page 7-43
- ⑧ Lampes de lecture..... page 7-44
- ⑨ Console supérieure..... page 7-37
- ⑩ Interrupteur de toit ouvrant panoramique/interrupteur de toit ouvrant transparent..... page 4-37, 4-41
- ⑪ Rétroviseur intérieur..... page 5-14
- ⑫ Chargeur sans fil (Qi)..... page 7-58
- ⑬ Interrupteur du système de sélection intelligente du mode de conduite Mazda (Mi-Drive)..... page 5-105
- ⑭ Interrupteur de mode CHARGE..... page 5-25
- ⑮ Levier sélecteur..... page 5-49
- ⑯ Interrupteur de commande..... page 7-9
- ⑰ Contacteur de commande en descente..... page 5-101
- ⑱ Interrupteur du moniteur de vue à 360°..... page 5-231
- ⑲ Interrupteur du frein de stationnement électrique (EPB)..... page 5-63

## Vue d'ensemble de l'habitacle avant

---

⑳ Interrupteur AUTOHOLD.....	page 5-70
㉑ Console centrale.....	page 7-35



# Vue d'ensemble de l'habitacle arrière

## Vue d'ensemble de l'habitacle arrière

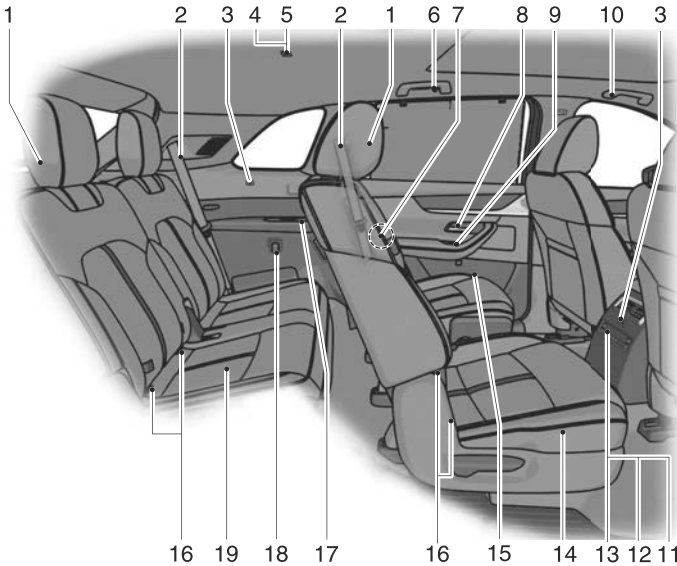

① Appuie-tête.....	page 3-55
② Ceinture de sécurité.....	page 3-29
③ Port d'alimentation USB.....	page 7-55
④ Éclairage au pavillon (arrière).....	page 7-43
⑤ Lampes de lecture.....	page 7-44
⑥ Crochet à manteau arrière.....	page 7-38
⑦ Verrou de sécurité pour enfants.....	page 4-14
⑧ Commande de verrouillage de portière.....	page 4-14
⑨ Interrupteur de lève-vitre électrique.....	page 4-34
⑩ Poignée de maintien.....	page 7-61
⑪ Interrupteurs de chauffage de siège.....	page 6-27
⑫ Interrupteurs de ventilation de siège.....	page 6-33
⑬ Système de commande de température (arrière).....	page 6-20
⑭ Deuxième rangée de siège.....	page 3-43
⑮ Porte-bouteille.....	page 7-33
⑯ Ancrages inférieurs LATCH.....	page 3-77
⑰ Porte-verres.....	page 7-31
⑱ Anneaux de fixation de la charge.....	page 7-39
⑲ Troisième rangée de siège.....	page 3-53

## Vue d'ensemble du compartiment à bagages

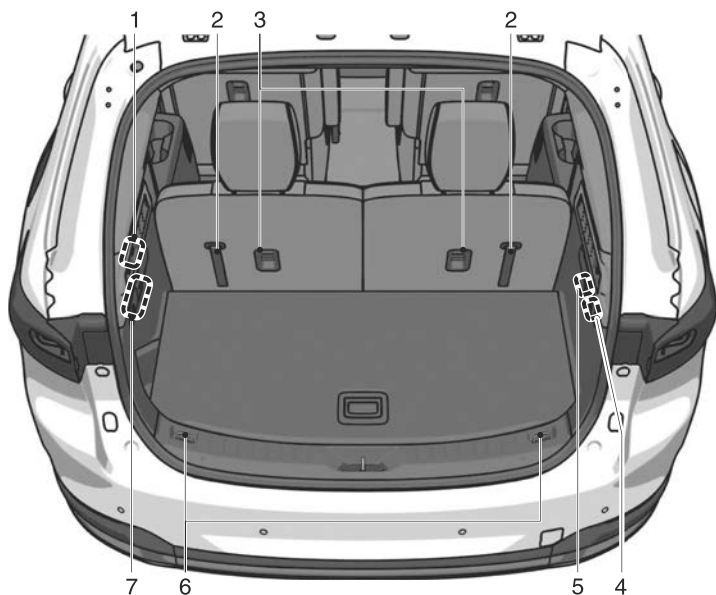

- ① Éclairages de compartiment à bagages.....page 7-45
- ② Sangle.....page 3-53
- ③ Support d'ancrage.....page 3-65
- ④ Prise des accessoires.....page 7-48
- ⑤ Prise de courant CA.....page 7-50
- ⑥ Anneaux de fixation de la charge.....page 7-39
- ⑦ Prise de courant CA (1 500 W).....page 7-53

# Vue d'ensemble de l'extérieur avant

## Vue d'ensemble de l'extérieur avant

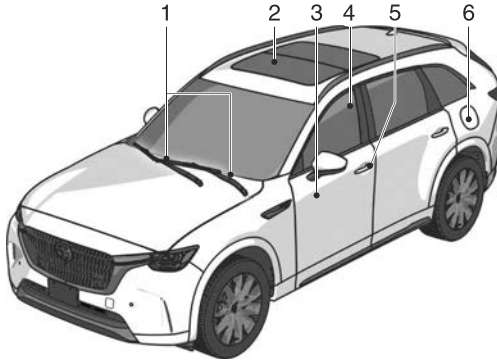

- ① Balais d'essuie-glace de pare-brise..... page 9-27
- ② Toit ouvrant panoramique/toit ouvrant transparent..... page 4-36, 4-39
- ③ Portière..... page 4-13
- ④ Vitre..... page 4-33
- ⑤ Capteur tactile..... page 4-14
- ⑥ Trappe de remplissage de carburant..... page 5-116

## Vue d'ensemble de l'extérieur arrière

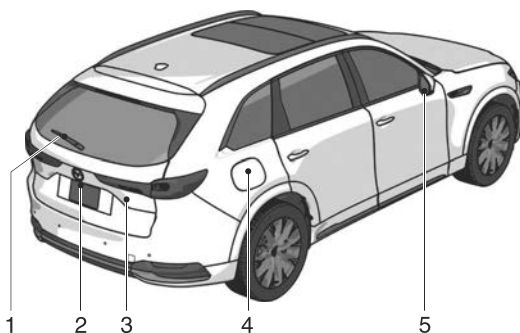

- ① Balai d'essuie-glace de lunette arrière..... page 9-27
- ② Système d'ouverture électrique du hayon..... page 4-21
- ③ Hayon..... page 4-20
- ④ Trappe du port de charge..... page 5-128
- ⑤ Rétroviseur extérieur..... page 5-10

<b>Points à observer.....</b>	<b>2-2</b>	Traitement des données.....	2-5
Points à observer en			
conduisant.....	2-2		
Points à observer lors du			
stationnement ou de			
l'arrêt.....	2-3		
<b>Les données stockées dans le</b>		<b>Informations sur les logiciels à</b>	
<b>véhicule.....</b>	<b>2-4</b>	<b>source ouverte.....</b>	<b>2-6</b>
Enregistreur de données de		Combiné d'instruments.....	2-6
conduite (EDR).....	2-4	Affichage de	
Un ordinateur qui enregistre les		conduite active.....	2-21
données du véhicule.....	2-5	Caméra de surveillance du	
		conducteur.....	2-21
		Aide à la vitesse de croisière et à	
		la circulation (CTS).....	2-22

### Points à observer en conduisant

#### PRUDENCE

#### **Ne jamais arrêter le système hybride lors de la descente d'une pente.**

Le fait d'arrêter le système hybride dans une descente est dangereux. Cela entraîne une perte du contrôle de la direction assistée et des servofreins, et risque de causer des dommages à la transmission. Toute perte du contrôle de la direction assistée et des servofreins peut causer un accident.

#### **Faire très attention si l'on doit rétrograder sur des surfaces glissantes:**

Le fait de rétrograder en gamme basse lors de la conduite sur des surfaces glissantes, est dangereux. Le changement soudain de vitesse de rotation des roues peut les faire déraiper. Ceci peut faire perdre le contrôle du véhicule et causer un accident.

#### **Éviter de tourner brusquement, de conduire trop vite et de manœuvrer trop brutalement en conduisant ce véhicule:**

Il est dangereux d'effectuer des virages trop serrés, de conduire trop vite et de manœuvrer brusquement ce véhicule car ceci augmenterait le risque de perte de contrôle du véhicule, de capotage du véhicule, de blessures graves ou mortelles.

Ce véhicule a un centre de gravité placé haut. Les véhicules à centre de gravité placé en position haute, tels que les véhicules utilitaires, ne se comportent pas de la même façon que les véhicules à centre de gravité placé en position basse.

Les véhicules utilitaires n'ont pas été conçus pour pouvoir faire des virages serrés à grande vitesse, pas plus que les voitures de sport surbaissées n'ont été conçues pour offrir des performances satisfaisantes en tout terrain.

En outre, les véhicules utilitaires ont un taux de capotage sensiblement plus élevé que les autres types de véhicule. En cas de capotage, une personne n'ayant pas attaché sa ceinture de sécurité a beaucoup plus de chances de décéder qu'une personne ayant attaché sa ceinture.

#### **Sécher les freins qui sont devenus mouillés en conduisant lentement, en relâchant la pédale d'accélérateur et en appliquant légèrement les freins à plusieurs reprises jusqu'à ce que le freinage soit redevenu normal.**

Le fait de conduire avec des freins mouillés est dangereux. Une distance d'arrêt plus longue ou le véhicule tirant d'un côté lors du freinage peut entraîner un accident grave. Une légère application des freins indiquera s'ils sont affectés par l'eau.

### ATTENTION

- Ne pas conduire le véhicule sur des routes inondées, car ceci pourrait causer un court-circuit des composants électriques/électroniques, ou endommager le moteur ou le faire caler en raison de la pénétration d'eau. Si le véhicule a été immergé dans l'eau, s'adresser à un concessionnaire agréé Mazda.

### Points à observer lors du stationnement ou de l'arrêt

#### PRUDENCE

#### **Ne jamais laisser un enfant seul dans le véhicule.**

La température à l'intérieur de l'habitacle peut devenir extrêmement élevée, ce qui peut mettre la vie en danger.

Un enfant non surveillé pourrait actionner des équipements ou accélérer le véhicule, ce qui entraînerait un accident.

#### ATTENTION

- Ne pas laisser dans le véhicule des objets qui pourraient provoquer un incendie du véhicule s'ils deviennent chauds.

La température à l'intérieur de l'habitacle peut devenir extrêmement élevée.

- Arrêter le véhicule dans un endroit où il n'y a pas d'objets inflammables.
- Ne pas laisser le moteur à combustion tourner dans un endroit mal ventilé, par exemple dans un garage ou dans une zone enneigée. En cas de dysfonctionnement du tuyau d'échappement ou de bruit d'échappement, faire contrôler le véhicule.  
Il y a un risque d'empoisonnement au monoxyde de carbone.
- Ne pas dormir dans le véhicule lorsque le moteur à combustion tourne.  
Il y a un risque que le véhicule se déplace involontairement.

### Enregistreur de données de conduite (EDR)

Ce véhicule est doté d'un enregistreur de données de conduite (EDR).

L'objectif principal d'un EDR consiste à enregistrer, lors de situations de collisions ou similaires, comme le déploiement d'un sac d'air ou une collision avec un obstacle sur la route, les données permettront de comprendre les performances des systèmes d'un véhicule. L'EDR est conçu pour enregistrer les données relatives à la dynamique du véhicule et aux systèmes de sécurité pendant une courte période, généralement d'un maximum de 30 secondes. L'EDR dans ce véhicule est conçu pour enregistrer les données suivantes:

- Fonctionnement des divers systèmes dans votre véhicule;
- Si oui ou non les ceintures de sécurité du conducteur et des passagers étaient bouclées/attachées;
- La distance d'appui (le cas échéant) du conducteur sur la pédale d'accélérateur/de frein; et,
- À quelle vitesse circule le véhicule.

Ces données peuvent aider à une meilleure compréhension des circonstances entraînant des collisions et des blessures.

#### REMARQUE:

Les données de l'EDR ne sont enregistrées par votre véhicule qu'en cas de collision ou accident similaire majeur; aucune donnée n'est enregistrée par l'EDR dans des conditions de conduite normales et aucun renseignement personnel (par ex.: nom, sexe, âge et lieu de la collision) n'est enregistré. Toutefois les autres parties, comme les autorités

chargées de faire appliquer les lois, peuvent associer les données de l'EDR au type de données d'identification personnelle qui sont habituellement obtenues lors d'une enquête sur une collision.

Pour lire les données enregistrées par un EDR, un équipement spécial est nécessaire et il faut accéder au véhicule ou à l'EDR. En plus du fabricant du véhicule, les autres parties, comme les autorités chargées de faire appliquer les lois, qui disposent de l'équipement spécial, peuvent lire les informations s'ils ont accès au véhicule ou à l'EDR.

Mazda ne divulguera aucune des données enregistrées dans un EDR à un tiers, sauf:

- Si un accord écrit est obtenu de la part du propriétaire du véhicule ou du preneur à bail
- Si la police ou d'autres autorités chargées de faire appliquer les lois le demandent officiellement
- Si elles sont utilisées pour défendre Mazda dans le cadre d'une procédure juridique, d'une réclamation ou d'un arbitrage
- Si un juge ou un tribunal l'ordonne

Toutefois, si nécessaire, Mazda:

- Utilisera les données pour effectuer des recherches sur les performances des véhicules Mazda, notamment sur la sécurité.
- Divulguera les données ou un récapitulatif des données à un tiers à des fins de recherche, sans divulguer des informations d'identification du véhicule ou du propriétaire.



## Un ordinateur qui enregistre les données du véhicule

Le véhicule est équipé d'un ordinateur qui enregistre les données relatives à la commande du véhicule, à son fonctionnement et à l'environnement de conduite.

Cet ordinateur enregistre des informations telles que les suivantes.

- Les conditions relatives au véhicule telles que les vitesses du moteur et du véhicule
- Les conditions de conduite, telles que les pédales d'accélérateur et de frein, et les informations relatives aux circonstances environnementales pendant la conduite du véhicule
- Informations de diagnostic d'anomalies depuis l'ordinateur sur le véhicule
- Les informations relatives aux contrôles des autres ordinateurs sur le véhicule

Les informations enregistrées diffèrent en fonction de la catégorie du véhicule et de son équipement.

Les informations personnelles (nom, sexe, âge et lieu de collision) ne sont pas enregistrées.

## Traitement des données

Mazda et ses sous-traitants peuvent obtenir et utiliser les données enregistrées dans les EDR et les ordinateurs qui enregistrent les données du véhicule à des fins de diagnostic des anomalies du véhicule, de recherche et développement, ainsi que d'amélioration de la qualité.

Mazda ne divulguera ni ne fournira les données obtenues à une tierce partie, à moins que:

- Un accord du propriétaire du véhicule (accords du bailleur et du preneur du véhicule loué) ne soit obtenu.
- Si la police ou d'autres autorités chargées de faire appliquer les lois le demandent officiellement
- Pour le traitement statistique par une institution de recherche après un traitement des données de sorte que l'identification du propriétaire ou du véhicule soit impossible

## Combiné d'instruments

Ce produit comprend des sources libres/ouvertes. Des informations sur la licence et le code source sont disponibles à l'adresse URL suivante.

<http://car.panasonic.jp/oss/j04ljmmb>

### Libunibreak License

#### Licence

-----

This library is released under an open-source licence, the zlib/libpng licence. Please check the file LICENCE for details.

Apart from using the algorithm, part of the code is derived from the data provided under

<URL:<http://www.unicode.org/Public/>>

And the Unicode Terms of Use may apply:

[URL:http://www.unicode.org/copyright.html](http://www.unicode.org/copyright.html)

#### LICENSE:

Copyright (C) 2008-2012 Wu Yongwei <wuyongwei at gmail dot com>

Copyright (C) 2012 Tom Hacothen <tom dot hacothen at samsung dot com>

This software is provided 'as-is', without any express or implied warranty. In no event will the author be held liable for any damages arising from the use of this software.

Permission is granted to anyone to use this software for any purpose, including commercial applications, and to alter it and redistribute it freely, subject to the following restrictions:

1. The origin of this software must not be misrepresented; you must not claim that you wrote the original software. If you use this software in a product, an acknowledgement in the product documentation would be appreciated but is not required.
2. Altered source versions must be plainly marked as such, and must not be misrepresented as being the original software.
3. This notice may not be removed or altered from any source distribution.

With respect to "Libunibreak Library", please be noted that this software includes the program altered from zlib.

# Informations sur les logiciels à source ouverte

---

## Lua Disclaimer

Copyright © 1994-2016 Lua.org, PUC-Rio.  
Permission is hereby granted, free of charge, to any person obtaining a copy of this software and associated documentation files (the "Software"), to deal in the Software without restriction, including without limitation the rights to use, copy, modify, merge, publish, distribute, sublicense, and/or sell copies of the Software, and to permit persons to whom the Software is furnished to do so, subject to the following conditions:  
The above copyright notice and this permission notice shall be included in all copies or substantial portions of the Software.  
THE SOFTWARE IS PROVIDED "AS IS", WITHOUT WARRANTY OF ANY KIND, EXPRESS OR IMPLIED, INCLUDING BUT NOT LIMITED TO THE WARRANTIES OF MERCHANTABILITY, FITNESS FOR A PARTICULAR PURPOSE AND NONINFRINGEMENT. IN NO EVENT SHALL THE AUTHORS OR COPYRIGHT HOLDERS BE LIABLE FOR ANY CLAIM, DAMAGES OR OTHER LIABILITY, WHETHER IN AN ACTION OF CONTRACT, TORT OR OTHERWISE, ARISING FROM, OUT OF OR IN CONNECTION WITH THE SOFTWARE OR THE USE OR OTHER DEALINGS IN THE SOFTWARE.

## Bidi.cpp Disclaimer

Credits:

-----

Written by: Asmus Freytag  
Command line interface by: Rick McGowan  
Verification (v24): Doug Felt

Disclaimer and legal rights:

-----

Copyright (C) 1999-2009, ASMUS, Inc. All Rights Reserved.  
Distributed under the Terms of Use in  
<http://www.unicode.org/copyright.html>.

THIS SOFTWARE IS PROVIDED "AS IS", WITHOUT WARRANTY OF ANY KIND, EXPRESS OR IMPLIED, INCLUDING BUT NOT LIMITED TO THE WARRANTIES OF MERCHANTABILITY, FITNESS FOR A PARTICULAR PURPOSE AND NONINFRINGEMENT OF THIRD PARTY RIGHTS. IN NO EVENT SHALL THE COPYRIGHT HOLDER OR HOLDERS INCLUDED IN THIS NOTICE BE LIABLE FOR ANY CLAIM, OR ANY SPECIAL INDIRECT OR CONSEQUENTIAL DAMAGES, OR ANY DAMAGES WHATSOEVER RESULTING FROM LOSS OF USE, DATA OR PROFITS, WHETHER IN AN ACTION OF CONTRACT, NEGLIGENCE OR OTHER TORTIOUS ACTION, ARISING OUT OF OR IN CONNECTION WITH THE USE OR PERFORMANCE OF THE SOFTWARE.

The file bid.rc is included in the software covered by the above.

## Unicode.org Data Files Disclaimer

Copyright © 1991 - 2018 Unicode, Inc. All rights reserved.  
Distributed under the Terms of Use in  
<http://www.unicode.org/copyright.html>.

Permission is hereby granted, free of charge, to any person obtaining a copy of the Unicode data files and any associated documentation (the "Data Files") or Unicode software and any associated documentation (the "Software") to deal in the Data Files or Software without restriction, including without limitation the rights to use, copy, modify, merge, publish, distribute, and / or sell copies of the Data Files or Software, and to permit persons to whom the Data Files or Software are furnished to do so, provided that either

- (a) this copyright and permission notice appear with all copies of the Data Files or Software, or
- (b) this copyright and permission notice appear in associated Documentation.

THE DATA FILES AND SOFTWARE ARE PROVIDED "AS IS", WITHOUT WARRANTY OF ANY KIND, EXPRESS OR IMPLIED, INCLUDING BUT NOT LIMITED TO THE WARRANTIES OF MERCHANTABILITY, FITNESS FOR A PARTICULAR PURPOSE AND NONINFRINGEMENT OF THIRD PARTY RIGHTS.

IN NO EVENT SHALL THE COPYRIGHT HOLDER OR HOLDERS INCLUDED IN THIS NOTICE BE LIABLE FOR ANY CLAIM, OR ANY SPECIAL INDIRECT OR CONSEQUENTIAL DAMAGES, OR ANY DAMAGES WHATSOEVER RESULTING FROM LOSS OF USE, DATA OR PROFITS, WHETHER IN AN ACTION OF CONTRACT, NEGLIGENCE OR OTHER TORTIOUS ACTION, ARISING OUT OF OR IN CONNECTION WITH THE USE OR PERFORMANCE OF THE DATA FILES OR SOFTWARE.

Except as contained in this notice, the name of a copyright holder shall not be used in advertising or otherwise to promote the sale, use or other dealings in these Data Files or Software without prior written authorization of the copyright holder.

## Unicode® Terms of Use

Unicode Copyright.

Copyright © 1991-2018 Unicode, Inc. All rights reserved.

Certain documents and files on this website contain a legend indicating that "Modification is permitted." Any person is hereby authorized, without fee, to modify such documents and files to create derivative works conforming to the Unicode® Standard, subject to Terms and Conditions herein.

Any person is hereby authorized, without fee, to view, use, reproduce, and distribute all documents and files, subject to the Terms and Conditions herein.

Further specifications of rights and restrictions pertaining to the use of the particular set of data files known as the "Unicode Character Database" can be found in the [License](#).

Each version of the Unicode Standard has further specifications of rights and restrictions of use. For the book editions (Unicode 5.0 and earlier), these are found on the back of the [title page](#). The online code charts carry specific restrictions. All other files, including online documentation of the core specification for Unicode 6.0 and later, are covered under these general Terms of Use.

No license is granted to "mirror" the Unicode website where a fee is charged for access to the "mirror" site.

## Informations sur les logiciels à source ouverte

---

Modification is not permitted with respect to this document. All copies of this document must be verbatim.

Restricted Rights Legend. Any technical data or software which is licensed to the United States of America, its agencies and/or instrumentalities under this Agreement is commercial technical data or commercial computer software developed exclusively at private expense as defined in FAR 2.101, or DFARS 252.227-7014 (June 1995), as applicable. For technical data, use, duplication, or disclosure by the Government is subject to restrictions as set forth in DFARS 202.227-7015 Technical Data, Commercial and Items (Nov 1995) and this Agreement. For Software, in accordance with FAR 12-212 or DFARS 227-7202, as applicable, use, duplication or disclosure by the Government is subject to the restrictions set forth in this Agreement.

Warranties and Disclaimers.

This publication and/or website may include technical or typographical errors or other inaccuracies. Changes are periodically added to the information herein; these changes will be incorporated in new editions of the publication and/or website. Unicode may make improvements and/or changes in the product(s) and/or program(s) described in this publication and/or website at any time.

If this file has been purchased on magnetic or optical media from Unicode, Inc. the sole and exclusive remedy for any claim will be exchange of the defective media within ninety (90) days of original purchase.

EXCEPT AS PROVIDED IN SECTION C.2, THIS PUBLICATION AND/OR SOFTWARE IS PROVIDED "AS IS" WITHOUT WARRANTY OF ANY KIND EITHER EXPRESS, IMPLIED, OR STATUTORY, INCLUDING, BUT NOT LIMITED TO, ANY WARRANTIES OF MERCHANTABILITY, FITNESS FOR A PARTICULAR PURPOSE, OR NON-INFRINGEMENT. UNICODE AND ITS LICENSORS ASSUME NO RESPONSIBILITY FOR ERRORS OR OMISSIONS IN THIS PUBLICATION AND/OR SOFTWARE OR OTHER DOCUMENTS WHICH ARE REFERENCED BY OR LINKED TO THIS PUBLICATION OR THE UNICODE WEBSITE.

Waiver of Damages. In no event shall Unicode or its licensors be liable for any special, incidental, indirect or consequential damages of any kind, or any damages whatsoever, whether or not Unicode was advised of the possibility of the damage, including, without limitation, those resulting from the following: loss of use, data or profits, in connection with the use, modification or distribution of this information or its derivatives.

# Informations sur les logiciels à source ouverte

---

## Trademarks & Logos.

The Unicode Word Mark and the Unicode Logo are trademarks of Unicode, Inc. "The Unicode Consortium" and "Unicode, Inc." are trade names of Unicode, Inc. Use of the information and materials found on this website indicates your acknowledgement of Unicode, Inc.'s exclusive worldwide rights in the Unicode Word Mark, the Unicode Logo, and the Unicode trade names.

The Unicode Consortium Name and Trademark Usage Policy ("Trademark Policy") are incorporated herein by reference and you agree to abide by the provisions of the Trademark Policy, which may be changed from time to time in the sole discretion of Unicode, Inc.

All third party trademarks referenced herein are the property of their respective owners.

## Miscellaneous.

**Jurisdiction and Venue.** This server is operated from a location in the State of California, United States of America. Unicode makes no representation that the materials are appropriate for use in other locations. If you access this server from other locations, you are responsible for compliance with local laws. This Agreement, all use of this site and any claims and damages resulting from use of this site

are governed solely by the laws of the State of California without regard to any principles which would apply the laws of a different jurisdiction. The user agrees that any disputes regarding this site shall be resolved solely in the courts located in Santa Clara County, California. The user agrees said courts have personal jurisdiction and agree to waive any right to transfer the dispute to any other forum. Modification by Unicode. Unicode shall have the right to modify this Agreement at any time by posting it to this site. The user may not assign any part of this Agreement without Unicode's prior written consent.

Taxes. The user agrees to pay any taxes arising from access to this website or use of the information herein, except for those based on Unicode's net income.

Severability. If any provision of this Agreement is declared invalid or unenforceable, the remaining provisions of this Agreement shall remain in effect.

Entire Agreement. This Agreement constitutes the entire agreement between the parties.

## EXHIBIT 1

### UNICODE, INC. LICENSE AGREEMENT - DATA FILES AND SOFTWARE

Unicode Data Files include all data files under the directories <http://www.unicode.org/Public/>, <http://www.unicode.org/reports/>, <http://www.unicode.org/cldr/data/>, <http://source.icu-project.org/repos/icu/>, and <http://www.unicode.org/utility/trac/browser/>.

Unicode Data Files do not include PDF online code charts under the directory <http://www.unicode.org/Public/>.

Software includes any source code published in the Unicode Standard or under the directories

<http://www.unicode.org/Public/>, <http://www.unicode.org/reports/>, <http://www.unicode.org/cldr/data/>, <http://source.icu-project.org/repos/icu/>, and <http://www.unicode.org/utility/trac/browser/>.



# Informations sur les logiciels à source ouverte

---

NOTICE TO USER: Carefully read the following legal agreement.  
BY DOWNLOADING, INSTALLING, COPYING OR OTHERWISE USING UNICODE INC.'S  
DATA FILES ("DATA FILES"), AND/OR SOFTWARE ("SOFTWARE"),  
YOU UNEQUIVOCALLY ACCEPT, AND AGREE TO BE BOUND BY, ALL OF THE  
TERMS AND CONDITIONS OF THIS AGREEMENT.  
IF YOU DO NOT AGREE, DO NOT DOWNLOAD, INSTALL, COPY, DISTRIBUTE OR USE  
THE DATA FILES OR SOFTWARE.

## COPYRIGHT AND PERMISSION NOTICE

Copyright © 1991-2018 Unicode, Inc. All rights reserved.  
Distributed under the Terms of Use in  
<http://www.unicode.org/copyright.html>.

Permission is hereby granted, free of charge, to any person obtaining  
a copy of the Unicode data files and any associated documentation (the  
"Data Files") or Unicode software and any associated documentation  
(the "Software") to deal in the Data Files or Software without  
restriction, including without limitation the rights to use, copy,  
modify, merge, publish, distribute, and/or sell copies of the Data  
Files or Software, and to permit persons to whom the Data Files or  
Software are furnished to do so, provided that either (a) this  
copyright and permission notice appear with all copies of the Data  
Files or Software, or (b) this copyright and permission notice appear  
in associated Documentation.

THE DATA FILES AND SOFTWARE ARE PROVIDED "AS IS", WITHOUT WARRANTY OF  
ANY KIND, EXPRESS OR IMPLIED, INCLUDING BUT NOT LIMITED TO THE  
WARRANTIES OF MERCHANTABILITY, FITNESS FOR A PARTICULAR PURPOSE AND  
NONINFRINGEMENT OF THIRD PARTY RIGHTS.  
IN NO EVENT SHALL THE COPYRIGHT HOLDER OR HOLDERS INCLUDED IN THIS  
NOTICE BE LIABLE FOR ANY CLAIM, OR ANY SPECIAL INDIRECT OR  
CONSEQUENTIAL  
DAMAGES, OR ANY DAMAGES WHATSOEVER RESULTING FROM LOSS OF USE,  
DATA OR PROFITS, WHETHER IN AN ACTION OF CONTRACT, NEGLIGENCE OR OTHER  
TORTIOUS ACTION, ARISING OUT OF OR IN CONNECTION WITH THE USE OR  
PERFORMANCE OF THE DATA FILES OR SOFTWARE.

Except as contained in this notice, the name of a copyright holder  
shall not be used in advertising or otherwise to promote the sale, use  
or other dealings in these Data Files or Software without prior  
written authorization of the copyright holder.

## **Khronos**

```
** Copyright (c) 2017 The Khronos Group Inc.
**
** Licensed under the Apache License, Version 2.0 (the "License");
** you may not use this file except in compliance with the License.
** You may obtain a copy of the License at
**
** http://www.apache.org/licenses/LICENSE-2.0
**
** Unless required by applicable law or agreed to in writing, software
** distributed under the License is distributed on an "AS IS" BASIS,
** WITHOUT WARRANTIES OR CONDITIONS OF ANY KIND, either express or implied.
** See the License for the specific language governing permissions and
** limitations under the License.
** Copyright (c) 2007-2016 The Khronos Group Inc.
** Copyright (c) 2008-2009 The Khronos Group Inc.
** Copyright (c) 2013-2016 The Khronos Group Inc.
** Copyright (c) 2013-2017 The Khronos Group Inc.
**
** Permission is hereby granted, free of charge, to any person obtaining a
** copy of this software and/or associated documentation files (the
** "Materials"), to deal in the Materials without restriction, including
** without limitation the rights to use, copy, modify, merge, publish,
** distribute, sublicense, and/or sell copies of the Materials, and to
** permit persons to whom the Materials are furnished to do so, subject to
** the following conditions:
**
** The above copyright notice and this permission notice shall be included
** in all copies or substantial portions of the Materials.
**
** THE MATERIALS ARE PROVIDED "AS IS", WITHOUT WARRANTY OF ANY KIND,
** EXPRESS OR IMPLIED, INCLUDING BUT NOT LIMITED TO THE WARRANTIES OF
** MERCHANTABILITY, FITNESS FOR A PARTICULAR PURPOSE AND NONINFRINGEMENT.
** IN NO EVENT SHALL THE AUTHORS OR COPYRIGHT HOLDERS BE LIABLE FOR ANY
** CLAIM, DAMAGES OR OTHER LIABILITY, WHETHER IN AN ACTION OF CONTRACT,
** TORT OR OTHERWISE, ARISING FROM, OUT OF OR IN CONNECTION WITH THE
** MATERIALS OR THE USE OR OTHER DEALINGS IN THE MATERIALS.
```

# Informations sur les logiciels à source ouverte

---

@Copyright Copyright (c) Imagination Technologies Ltd. All Rights Reserved  
@License MIT

The contents of this file are subject to the MIT license as set out below.

Permission is hereby granted, free of charge, to any person obtaining a copy of this software and associated documentation files (the "Software"), to deal in the Software without restriction, including without limitation the rights to use, copy, modify, merge, publish, distribute, sublicense, and/or sell copies of the Software, and to permit persons to whom the Software is furnished to do so, subject to the following conditions:

The above copyright notice and this permission notice shall be included in all copies or substantial portions of the Software.

THE SOFTWARE IS PROVIDED "AS IS", WITHOUT WARRANTY OF ANY KIND, EXPRESS OR IMPLIED, INCLUDING BUT NOT LIMITED TO THE WARRANTIES OF MERCHANTABILITY, FITNESS FOR A PARTICULAR PURPOSE AND NONINFRINGEMENT. IN NO EVENT SHALL THE AUTHORS OR COPYRIGHT HOLDERS BE LIABLE FOR ANY CLAIM, DAMAGES OR OTHER LIABILITY, WHETHER IN AN ACTION OF CONTRACT, TORT OR OTHERWISE, ARISING FROM, OUT OF OR IN CONNECTION WITH THE SOFTWARE OR THE USE OR OTHER DEALINGS IN THE SOFTWARE.

Apache License  
Version 2.0, January 2004  
<http://www.apache.org/licenses/>

## TERMS AND CONDITIONS FOR USE, REPRODUCTION, AND DISTRIBUTION

### 1. Definitions.

"License" shall mean the terms and conditions for use, reproduction, and distribution as defined by Sections 1 through 9 of this document.

"Licensor" shall mean the copyright owner or entity authorized by the copyright owner that is granting the License.

"Legal Entity" shall mean the union of the acting entity and all other entities that control, are controlled by, or are under common control with that entity. For the purposes of this definition, "control" means (i) the power, direct or indirect, to cause the direction or management of such entity, whether by contract or otherwise, or (ii) ownership of fifty percent (50%) or more of the outstanding shares, or (iii) beneficial ownership of such entity.

"You" (or "Your") shall mean an individual or Legal Entity exercising permissions granted by this License.

"Source" form shall mean the preferred form for making modifications, including but not limited to software source code, documentation source, and configuration files.

"Object" form shall mean any form resulting from mechanical transformation or translation of a Source form, including but not limited to compiled object code, generated documentation, and conversions to other media types.

"Work" shall mean the work of authorship, whether in Source or Object form, made available under the License, as indicated by a copyright notice that is included in or attached to the work (an example is provided in the Appendix below).

"Derivative Works" shall mean any work, whether in Source or Object form, that is based on (or derived from) the Work and for which the editorial revisions, annotations, elaborations, or other modifications represent, as a whole, an original work of authorship. For the purposes of this License, Derivative Works shall not include works that remain separable from, or merely link (or bind by name) to the interfaces of, the Work and Derivative Works thereof.

## Informations sur les logiciels à source ouverte

---

“Contribution” shall mean any work of authorship, including the original version of the Work and any modifications or additions to that Work or Derivative Works thereof, that is intentionally submitted to Licensor for inclusion in the Work by the copyright owner or by an individual or Legal Entity authorized to submit on behalf of the copyright owner. For the purposes of this definition, “submitted” means any form of electronic, verbal, or written communication sent to the Licensor or its representatives, including but not limited to communication on electronic mailing lists, source code control systems, and issue tracking systems that are managed by, or on behalf of, the Licensor for the purpose of discussing and improving the Work, but excluding communication that is conspicuously marked or otherwise designated in writing by the copyright owner as “Not a Contribution.”

“Contributor” shall mean Licensor and any individual or Legal Entity on behalf of whom a Contribution has been received by Licensor and subsequently incorporated within the Work.

2. Grant of Copyright License. Subject to the terms and conditions of this License, each Contributor hereby grants to You a perpetual, worldwide, non-exclusive, no-charge, royalty-free, irrevocable copyright license to reproduce, prepare Derivative Works of, publicly display, publicly perform, sublicense, and distribute the Work and such Derivative Works in Source or Object form.
3. Grant of Patent License. Subject to the terms and conditions of this License, each Contributor hereby grants to You a perpetual, worldwide, non-exclusive, no-charge, royalty-free, irrevocable (except as stated in this section) patent license to make, have made, use, offer to sell, sell, import, and otherwise transfer the Work, where such license applies only to those patent claims licensable by such Contributor that are necessarily infringed by their Contribution(s) alone or by combination of their Contribution(s) with the Work to which such Contribution(s) was submitted. If You institute patent litigation against any entity (including a cross-claim or counterclaim in a lawsuit) alleging that the Work or a Contribution incorporated within the Work constitutes direct or contributory patent infringement, then any patent licenses granted to You under this License for that Work shall terminate as of the date such litigation is filed.

4. Redistribution. You may reproduce and distribute copies of the Work or Derivative Works thereof in any medium, with or without modifications, and in Source or Object form, provided that You meet the following conditions:
  - (a) You must give any other recipients of the Work or Derivative Works a copy of this License; and
  - (b) You must cause any modified files to carry prominent notices stating that You changed the files; and
  - (c) You must retain, in the Source form of any Derivative Works that You distribute, all copyright, patent, trademark, and attribution notices from the Source form of the Work, excluding those notices that do not pertain to any part of the Derivative Works; and
  - (d) If the Work includes a "NOTICE" text file as part of its distribution, then any Derivative Works that You distribute must include a readable copy of the attribution notices contained within such NOTICE file, excluding those notices that do not pertain to any part of the Derivative Works, in at least one of the following places: within a NOTICE text file distributed as part of the Derivative Works; within the Source form or documentation, if provided along with the Derivative Works; or, within a display generated by the Derivative Works, if and wherever such third-party notices normally appear. The contents of the NOTICE file are for informational purposes only and do not modify the License. You may add Your own attribution notices within Derivative Works that You distribute, alongside or as an addendum to the NOTICE text from the Work, provided that such additional attribution notices cannot be construed as modifying the License.

You may add Your own copyright statement to Your modifications and may provide additional or different license terms and conditions for use, reproduction, or distribution of Your modifications, or for any such Derivative Works as a whole, provided Your use, reproduction, and distribution of the Work otherwise complies with the conditions stated in this License.

## Informations sur les logiciels à source ouverte

---

5. **Submission of Contributions.** Unless You explicitly state otherwise, any Contribution intentionally submitted for inclusion in the Work by You to the Licensor shall be under the terms and conditions of this License, without any additional terms or conditions. Notwithstanding the above, nothing herein shall supersede or modify the terms of any separate license agreement you may have executed with Licensor regarding such Contributions.
6. **Trademarks.** This License does not grant permission to use the trade names, trademarks, service marks, or product names of the Licensor, except as required for reasonable and customary use in describing the origin of the Work and reproducing the content of the NOTICE file.
7. **Disclaimer of Warranty.** Unless required by applicable law or agreed to in writing, Licensor provides the Work (and each Contributor provides its Contributions) on an "AS IS" BASIS, WITHOUT WARRANTIES OR CONDITIONS OF ANY KIND, either express or implied, including, without limitation, any warranties or conditions of TITLE, NON-INFRINGEMENT, MERCHANTABILITY, or FITNESS FOR A PARTICULAR PURPOSE. You are solely responsible for determining the appropriateness of using or redistributing the Work and assume any risks associated with Your exercise of permissions under this License.
8. **Limitation of Liability.** In no event and under no legal theory, whether in tort (including negligence), contract, or otherwise, unless required by applicable law (such as deliberate and grossly negligent acts) or agreed to in writing, shall any Contributor be liable to You for damages, including any direct, indirect, special, incidental, or consequential damages of any character arising as a result of this License or out of the use or inability to use the Work (including but not limited to damages for loss of goodwill, work stoppage, computer failure or malfunction, or any and all other commercial damages or losses), even if such Contributor has been advised of the possibility of such damages.
9. **Accepting Warranty or Additional Liability.** While redistributing the Work or Derivative Works thereof, You may choose to offer, and charge a fee for, acceptance of support, warranty, indemnity, or other liability obligations and/or rights consistent with this License. However, in accepting such obligations, You may act only on Your own behalf and on Your sole responsibility, not on behalf of any other Contributor, and only if You agree to indemnify, defend, and hold each Contributor harmless for any liability incurred by, or claims asserted against, such Contributor by reason of your accepting any such warranty or additional liability.

END OF TERMS AND CONDITIONS

APPENDIX: How to apply the Apache License to your work.

To apply the Apache License to your work, attach the following boilerplate notice, with the fields enclosed by brackets "[ ]" replaced with your own identifying information. (Don't include the brackets!) The text should be enclosed in the appropriate comment syntax for the file format. We also recommend that a file or class name and description of purpose be included on the same "printed page" as the copyright notice for easier identification within third-party archives.

Copyright [yyyy] [name of copyright owner]

Licensed under the Apache License, Version 2.0 (the "License");  
you may not use this file except in compliance with the License.  
You may obtain a copy of the License at

<http://www.apache.org/licenses/LICENSE-2.0>

Unless required by applicable law or agreed to in writing, software  
distributed under the License is distributed on an "AS IS" BASIS,  
WITHOUT WARRANTIES OR CONDITIONS OF ANY KIND, either express or implied.  
See the License for the specific language governing permissions and  
limitations under the License.



## Affichage de conduite active

Ce produit comprend des sources libres/ouvertes. Des informations sur la licence et le code source sont disponibles à l'adresse URL suivante.  
[https://www.nippon-seiki.co.jp/business\\_ic\\_meter/](https://www.nippon-seiki.co.jp/business_ic_meter/)

## Caméra de surveillance du conducteur

### Informations sur les logiciels à source libre/ouverte

Ce produit comprend un logiciel libre/open source. Des informations sur les licences et les codes sources sont disponibles sur le site Web suivant.  
[http://www.embedded-carmultimedia.jp/RTOS/License/oss/DMS\\_0201/](http://www.embedded-carmultimedia.jp/RTOS/License/oss/DMS_0201/)

## Aide à la vitesse de croisière et à la circulation (CTS)

### Informations sur les logiciels à source libre/ouverte

Ce produit comprend des logiciels créés à partir de sources libres/ouvertes. Vous trouverez des informations sur les licences libres/open source sur le site Web suivant.  
<http://acado.github.io/licensing>

<b>Systèmes de retenue supplémentaire à coussins d'air.....</b>	<b>3-4</b>	<b>Sièges avant.....</b>	<b>3-33</b>
Systèmes de retenue supplémentaire à coussins d'air.....	3-4	Avertissements et précautions concernant l'utilisation des sièges avant.....	3-33
Avertissements et précautions concernant l'utilisation des coussins d'air SRS.....	3-7	Comment utiliser les sièges avant.....	3-35
Déploiement des coussins d'air SRS.....	3-13	Mémorisation de la position de conduite*.....	3-37
Système de classification des occupants des sièges du conducteur et du passager avant.....	3-18	Avertissements et précautions concernant l'utilisation de la mémoire de position de conduite.....	3-38
Avertissements et précautions concernant l'utilisation du système de classification de l'occupant du siège du passager avant.....	3-19	Comment utiliser la mémoire de position de conduite.....	3-38
Comment utiliser le système de classification de l'occupant du siège du passager avant.....	3-21	<b>Deuxième rangée de siège.....</b>	<b>3-41</b>
<b>Ceintures de sécurité.....</b>	<b>3-24</b>	Avertissements et précautions concernant l'utilisation du siège de deuxième rangée.....	3-41
Ceintures de sécurité.....	3-24	Comment utiliser le siège de deuxième rangée (type banquette réglable à division 6:4).....	3-43
Avertissements et précautions concernant l'utilisation des ceintures de sécurité.....	3-26	Comment utiliser le siège de deuxième rangée (type siège capitaine).....	3-48
Comment utiliser les ceintures de sécurité.....	3-29	<b>Troisième rangée de siège.....</b>	<b>3-53</b>
Rallonge de ceinture de sécurité.....	3-31	Comment utiliser le siège de troisième rangée.....	3-53
Avertissements et précautions concernant l'utilisation de l'extension de ceinture de sécurité.....	3-31	<b>Appui-têtes.....</b>	<b>3-54</b>
		Appui-têtes.....	3-54
		Avertissements et précautions concernant l'utilisation des appui-tête.....	3-54

---

Comment utiliser les appuie-têtes.....	3-55
<b>Volant.....</b>	<b>3-58</b>
Avertissements et précautions concernant l'utilisation du volant.....	3-58
Comment utiliser le volant.....	3-58
<b>Dispositifs de retenue pour enfant.....</b>	<b>3-59</b>
Dispositifs de retenue pour enfant.....	3-59
Avertissements et précautions concernant les dispositifs de retenue pour enfant.....	3-60
Types de dispositifs de retenue pour enfant.....	3-63
Installation de systèmes de dispositif de sécurité pour enfants.....	3-65

Vue générale du support d'ancrage.....	3-65
Avertissements et précautions concernant l'utilisation du support d'ancrage.....	3-66
Comment utiliser le mode de verrouillage automatique.....	3-68
Si un enfant doit absolument être assis sur le siège avant.....	3-70
Avertissements et précautions concernant l'utilisation du siège avant pour enfant.....	3-71
Comment installer un dispositif de retenue pour enfant sur le siège du passager avant.....	3-72
Utilisation de l'ancrage inférieur LATCH.....	3-74
Avertissements et précautions concernant l'utilisation de l'ancrage inférieur LATCH.....	3-75
Comment utiliser l'ancrage inférieur LATCH.....	3-77

# NOTES

## Systèmes de retenue supplémentaire à coussins d'air

Si le véhicule reçoit un choc violent de l'avant ou du côté du véhicule lorsque l'alimentation du véhicule est positionnée sur ON, les coussins d'air se gonflent instantanément et atténuent l'impact à la tête ou à la poitrine du conducteur ou du passager.

Le système de coussins d'air SRS protège les occupants en même temps que les ceintures de sécurité et ne remplace pas les ceintures de sécurité. Il existe 5 types de coussins d'air. Les véhicules ayant un système de classification des occupants des sièges du conducteur et du passager avant ont un capteur qui détecte un capotage imminent.

Les systèmes de retenue à coussins d'air sont conçus pour fournir une protection supplémentaire dans certaines situations, et donc les ceintures de sécurité sont toujours importantes pour :

Sans l'utilisation des ceintures de sécurité, les coussins d'air ne peuvent pas fournir une protection adéquate lors d'un accident. L'utilisation des ceintures de sécurité est nécessaire pour :

- Éviter que le passager ne soit projeté contre le coussin d'air qui se gonfle.
- Réduire les risques de blessures en cas d'accident non pris en compte pour le déploiement du coussin d'air, comme lorsque le véhicule capote, ou lors d'une collision arrière.
- Réduire les risques de blessures en cas de collision frontale,

- semi-frontale ou latérale, ou de capotage, qui ne serait pas assez sévère pour activer les coussins d'air.
- Réduire les risques d'éjection à l'extérieur du véhicule.
- Réduire les risques de blessures à la partie inférieure du corps et les jambes en cas d'accident, car les coussins d'air ne fournissent pas de protection pour ces parties du corps.

### Coussin d'air avant du conducteur

Le coussin d'air avant du conducteur se situe au centre du volant.

Lorsque les détecteurs de choc détectent un choc frontal important, le coussin d'air du conducteur se gonfle rapidement pour réduire les blessures, surtout celles affectant la tête ou la poitrine du conducteur causées par l'impact direct sur le volant.

Le gonflage du coussin d'air à deux niveaux du conducteur est contrôlé selon deux niveaux de puissance en fonction de la position du siège du conducteur. Le capteur de position coulissant du siège du conducteur est situé sous le siège du conducteur. Le capteur détermine si le siège du conducteur est en avant ou en arrière par rapport à une position de référence et envoie la position du siège au module de diagnostic (unité SAS). L'unité SAS a été conçue pour contrôler le déploiement du coussin d'air du conducteur en fonction de l'écart entre le siège du conducteur et le volant.

# Systèmes de retenue supplémentaire à coussins d'air

Lors d'une collision d'une sévérité modérée, le coussin d'air du conducteur se déploie avec une puissance moindre, tandis que lors d'une collision plus sévère et lorsque le siège du conducteur est en arrière par rapport à la position de référence, il se déploie avec plus de puissance.



## Coussin d'air avant du passager avant

Le coussin d'air avant du passager avant se situe dans le tableau de bord.



## Coussins d'air pour genoux du conducteur et du passager avant

Le coussin d'air pour genoux est installé sous le tableau de bord. Si les capteurs de choc des coussins d'air reçoivent un impact frontal d'une force supérieure à la force modérée, les coussins d'air pour genoux se déploient immédiatement pour réduire

l'impact aux jambes du conducteur et du passager avant.



## Coussins d'air latéraux

Il existe 2 types de coussins d'air latéraux, dont les coussins d'air latéraux pour le conducteur et le passager avant et les passagers arrière.

### Coussins d'air latéraux pour les sièges avant

Les coussins d'air latéraux des sièges avant sont installés sur les côtés extérieurs des dossiers de sièges du conducteur et du passager avant. Lorsque les détecteurs de choc des coussins d'air détectent un choc latéral important, le système gonfle le coussin d'air latéral seulement du côté où le véhicule a subi le choc. Le coussin d'air latéral se gonfle rapidement pour réduire les blessures risquant d'affecter la poitrine du conducteur ou du passager avant, causées par l'impact direct sur les composants de l'habitacle tels qu'une portière ou une fenêtre.

## Systèmes de retenue supplémentaire à coussins d'air

En outre, le coussin d'air latéral du passager avant a été conçu pour se déployer seulement en fonction du poids total assis sur le siège du passager avant.



### Coussins d'air latéraux pour les sièges arrière

Les coussins d'air latéraux des sièges arrière sont installés sur les côtés extérieurs des dossiers de sièges arrière. Les coussins d'air latéraux des sièges arrière du côté où le véhicule est heurté se déploient, qu'un occupant soit présent ou non.



### Rideaux de sécurité gonflables

Les rideaux de sécurité gonflables se situent dans les montants avant, les bords latéraux du toit et les montants arrière. Le rideau de sécurité gonflable du côté où le véhicule a été heurté se déploie, qu'un occupant occupe le siège ou non.

Lorsque les capteurs de choc des coussins d'air détectent un choc latéral d'une force supérieure à une force modérée, le rideau de sécurité gonflable se gonfle rapidement et aide

à réduire les blessures, principalement à la tête du conducteur et des passagers latéraux avant et arrière, causées par des chocs directs avec des pièces intérieures comme une porte ou une vitre.

### Lors d'un choc latéral:

Une collision de force importante sur un côté du véhicule causera le déploiement du rideau de sécurité gonflable sur ce côté seulement.



### Lors d'un capotage:

Lors d'un capotage, les deux rideaux de sécurité se gonflent.

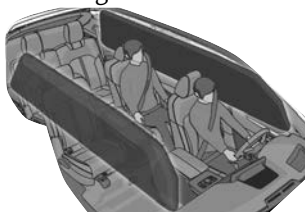

Les deux rideaux de sécurité gonflables se déploient après que le capotage a été détecté.

### Contrôle continu

Les composantes suivantes des systèmes de coussins d'air sont contrôlées par un système de diagnostic:

- Capteurs de coussin d'air avant
- Détecteur de choc et unité de diagnostic (Unité SAS)
- Détecteurs de choc latéral
- Modules de coussin d'air



# Systèmes de retenue supplémentaire à coussins d'air

- Dispositifs de prétension de ceinture de sécurité
- Voyant des systèmes de coussin d'air/dispositif de prétension de ceinture de sécurité
- Câblage connexe
- Capteur de la position coulissante du siège du conducteur
- Capteur de classification de l'occupant du siège du passager avant
- Module de classification de l'occupant du siège passager avant
- Témoin de désactivation du coussin d'air du passager avant
- Contacteur de boucle de ceinture de sécurité du passager avant

Un module de diagnostic contrôle continuellement la disponibilité du système. Cela commence lorsque l'alimentation du véhicule est mise sur ON et se poursuit tout au long de la conduite du véhicule.

## Avertissements et précautions concernant l'utilisation des coussins d'air SRS

### PRUDENCE

#### **Les occupants des véhicules équipés de coussins d'air doivent attacher leur ceinture de sécurité.**

Le fait de compter sur la seule protection des coussins d'air en cas d'accident est dangereux. Les coussins d'air seuls peuvent ne pas éviter des blessures graves. Les coussins d'air appropriés ne se déploieront normalement que lors du premier accident, tel qu'une collision frontale, semi-frontale ou latérale, ou des capotages, qui sont d'une force au moins modérée. Tous les passagers du véhicule doivent porter la ceinture de sécurité.

#### **Les enfants ne doivent pas s'asseoir sur le siège du passager avant.**

Le fait d'asseoir un enfant de 12 ans ou moins sur le siège avant est dangereux. L'enfant peut être frappé par le coussin d'air s'il se déploie et subir de graves blessures ou même la mort. Un enfant endormi est susceptible de s'appuyer contre la portière et d'être cogné par le coussin d'air latéral en cas de collision modérée du côté passager avant du véhicule. Autant que possible, toujours attacher un enfant de 12 ans ou moins sur le siège arrière, à l'aide d'un système de dispositif de sécurité pour enfants approprié suivant l'âge et la taille de l'enfant.

## Systèmes de retenue supplémentaire à coussins d'air

---

**Ne jamais utiliser, sur le siège avant avec un coussin d'air qui risque de se déployer, un système de dispositif de sécurité pour enfants faisant face à l'arrière du véhicule.**

Les systèmes de dispositif de sécurité faisant face à l'arrière du véhicule installés sur le siège avant sont en fait particulièrement dangereux, même si vous êtes convaincu qu'un coussin d'air de passager avant ne se déploiera pas parce que le témoin de désactivation de coussin d'air du passager avant est allumé. Le dispositif de sécurité peut être cogné par le coussin qui se déploie et poussé violemment vers l'arrière causant de graves blessures ou la mort à l'enfant.



**Ne pas s'asseoir trop près des coussins d'air du conducteur et du passager avant.**

Le fait de s'asseoir trop près des modules de coussins d'air du conducteur et du passager avant, ou de placer les mains ou les pieds dessus, est extrêmement dangereux. Les coussins d'air du conducteur et du passager avant se déploient avec une très grande force et vitesse. De graves blessures peuvent se produire si une personne se trouve trop près. Le conducteur devrait toujours maintenir le volant par l'extérieur. Le passager du siège avant devrait garder les deux pieds sur le plancher. Les occupants des sièges avant devraient régler leur siège vers l'arrière au maximum et toujours s'asseoir droit contre le dossier du siège avec la ceinture de sécurité portée correctement.

**S'asseoir au centre du siège et attacher correctement sa ceinture de sécurité.**

Le fait de s'asseoir trop près des modules de coussins d'air, ou de placer les mains sur ceux-ci, ou de s'endormir contre une portière ou de se pencher par les fenêtres, est extrêmement dangereux. Les coussins d'air latéraux et rideaux de sécurité gonflables se déploient avec une très grande force et vitesse du côté de la portière où le véhicule est percuté. De graves blessures peuvent se produire si une personne est assise trop près de la portière ou est appuyée contre la vitre, ou si les occupants des sièges arrière ont les mains sur les côtés du dossier du siège avant. Laisser assez de place pour le déploiement des coussins d'air latéraux et des rideaux de sécurité gonflables, en s'asseyant au centre du siège lorsque le véhicule est en mouvement, et avec la ceinture de sécurité portée correctement.

# Systèmes de retenue supplémentaire à coussins d'air

## Ne pas fixer d'objets à l'endroit où les coussins d'air se déploient, ou dans la zone environnante.

Il est dangereux d'attacher des objets aux coussins d'air ou de placer quelque chose dans la zone où les coussins d'air se déploient. En cas d'accident, l'objet pourrait gêner le déploiement du coussin d'air et blesser les passagers. De plus, le coussin pourrait être endommagé et des gaz pourraient s'en échapper.

Toujours garder la zone de déploiement des modules de coussins d'air exempte de tout obstacle.

Par exemple, vous ne devez pas faire l'une des choses suivantes, car cela pourrait interférer avec le déploiement des coussins d'air.

- Ne pas recouvrir ou appuyer quoi que ce soit contre des zones telles que le tableau de bord et la partie inférieure du tableau de bord qui bloquerait le coussin d'air avant du passager et les coussins d'air pour genoux.
- Ne pas utiliser de housses sur les sièges avant et les sièges arrière équipés de coussins d'air latéraux intégrés aux sièges.
- Ne pas accrocher de sacs à dos, de sacs ou de pochettes qui couvrent les côtés des sièges et qui bloquent les coussins d'air latéraux.
- Ne pas placer d'objets sur les poignées de maintien. Ne suspendre les vêtements que directement sur les crochets à vêtements.

## Ne pas toucher aux composants du système de retenue supplémentaire après le gonflement des coussins d'air.

Il est dangereux de toucher les composants du système de retenue supplémentaire après que les coussins d'air se soient gonflés. Immédiatement après le gonflage, ils sont très chauds. On risque de se brûler.

## Ne jamais installer d'équipement à l'avant du véhicule.

L'installation d'équipement à l'avant, comme une barre de protection frontale (barre kangourou, barre de poussée, ou autres dispositifs similaires), un chasse-neige ou un treuil, est dangereuse. Le système de capteur des coussins d'air peut être affecté. Ceci peut déclencher les coussins d'air accidentellement, ou cela peut empêcher les coussins d'air de se déployer lors d'un accident. Les passagers avant risqueraient de subir de graves blessures.

## Ne pas modifier la suspension.

Le fait de modifier la suspension du véhicule est dangereux. Si la hauteur du véhicule ou la suspension est modifiée, le véhicule ne pourra pas détecter une collision ou un capotage précisément, entraînant un déploiement des coussins d'air incorrect ou inattendu et le risque de blessures graves.

## Systèmes de retenue supplémentaire à coussins d'air

---

### **Pour éviter les fausses détections par le système de capteur des coussins d'air, faire attention aux points suivants.**

- Ne pas utiliser de pneus ou de roues autres que ceux spécifiés pour ce véhicule Mazda:  
L'utilisation de pneus ou de roues autres que ceux recommandés pour ce véhicule Mazda (page 10-77) est dangereuse. Si l'on utilise de telles roues, le système de détection d'accident du véhicule ne pourra pas détecter une collision ou un capotage précisément, entraînant un déploiement des coussins d'air incorrect ou inattendu et le risque de blessures graves.
- Ne pas surcharger ce véhicule:  
Surcharger le véhicule est dangereux, car ceci pourra empêcher le système de détection de choc du coussin d'air de détecter une collision ou un capotage précisément, entraînant un déploiement des coussins d'air incorrect ou inattendu et le risque de blessures graves. Le poids nominal brut sur l'essieu (PNBE) et le poids nominal brut du véhicule (PNBV) sont indiqués sur l'étiquette de standard de sécurité des véhicules à moteur placée sur le montant de la portière du conducteur. Ne pas dépasser ces valeurs nominales.

### **Ne pas modifier une portière avant ou laisser un dommage non réparé. Demandez toujours à un concessionnaire agréé Mazda de vérifier une portière avant endommagée.**

Il est dangereux de modifier une portière avant ou de laisser un dommage non réparé. Chaque portière avant dispose d'un capteur de collision latérale en tant qu'élément du système de dispositif de sécurité supplémentaire. Si les orifices sont percés dans une portière avant, un haut-parleur de portière est laissé retiré ou si une portière endommagée reste non réparée, le capteur peut malencontreusement être affecté et peut ne pas détecter correctement la pression d'un impact en cas de collision latérale. Si un capteur ne détecte pas correctement un impact latéral, les coussins d'air latéraux et les rideaux de sécurité gonflables ainsi que le dispositif de prétension de ceinture de sécurité avant peuvent ne pas fonctionner normalement, ce qui peut entraîner des blessures graves aux occupants.

# Systèmes de retenue supplémentaire à coussins d'air

---

## **Ne pas modifier le système de retenue supplémentaire.**

La modification de composantes ou du câblage du système de retenue supplémentaire est dangereuse. Il pourrait être actionné accidentellement ou rendu inopérant. N'apporter aucune modification au système de retenue supplémentaire. Cela comprend l'installation de moulures, décorations ou autres sur les modules de coussins d'air. Et cela inclut aussi l'installation d'équipements électriques sur ou près des composantes et du câblage du système. Un concessionnaire agréé Mazda peut fournir l'entretien adéquat nécessaire lors du retrait et de l'installation des sièges avant et des sièges arrière équipés de coussins d'air latéraux intégrés aux sièges. Il est important de protéger le câblage et les connexions des coussins d'air de sorte que les coussins d'air ne se déploient pas accidentellement, et que le système de classification de l'occupant du siège passager avant et la connexion des coussins d'air des sièges ne soit pas endommagés.

## **Ne pas placer de bagages ou d'autres objets sous les sièges avant et les sièges arrière.**

Le fait de placer des bagages ou d'autres objets sous les sièges avant ou arrière équipés de coussins d'air latéraux intégrés aux sièges est dangereux. Les composants essentiels du système de retenue supplémentaire pourraient être endommagés, et en cas de collision latérale, les coussins d'air adéquats risqueraient de ne pas se déployer, ce qui pourrait causer des blessures graves ou mortelles. Afin d'éviter d'endommager les composants essentiels du système de retenue supplémentaire, ne pas placer de bagages ou autres objets sous les sièges avant.

## **Ne pas utiliser un véhicule dont les composants du système de coussins d'air/dispositif de prétension de ceinture de sécurité sont endommagés.**

Les composants du système de coussins d'air/dispositif de prétension de ceinture de sécurité déployés ou endommagés doivent être remplacés après toute collision ayant entraîné leur déploiement ou leur endommagement. Seul un concessionnaire agréé Mazda est à même d'évaluer pleinement ces systèmes pour s'assurer qu'ils fonctionneront bien ultérieurement en cas d'accident. Si l'on conduit avec un coussin d'air ou un dispositif de prétension de ceinture de sécurité déployé ou endommagé, ceux-ci n'assureront plus la protection nécessaire en cas d'accident ultérieurement, et des blessures graves ou mortelles pourront alors s'ensuivre.

### **Ne pas déposer les pièces internes du coussin d'air.**

Le fait de retirer les sièges avant, le tableau de bord, le volant ou des pièces sur les montants des vitres avant et arrière et le long du bord du pavillon contenant des composants ou capteurs de coussin d'air est dangereux. Ces pièces contiennent des composantes essentielles du coussin d'air. Le coussin d'air peut se déployer accidentellement et causer de graves blessures. Toujours faire enlever ces pièces par un concessionnaire agréé Mazda.

### **Mettre au rebut le système de coussin d'air selon la réglementation applicable.**

Une mise au rebut non adéquate d'un coussin d'air ou la mise à la casse d'un véhicule avec des coussins d'air non déployés est extrêmement dangereuse. Si toutes les procédures de sécurité ne sont pas respectées, on risque des blessures. S'adresser à un mécanicien agréé Mazda, pour la méthode sécuritaire de mise au rebut d'un système de coussin d'air ou de mise à la casse d'un véhicule avec un système de coussin d'air.

## Déploiement des coussins d'air SRS

### Déploiement des coussins d'air SRS

Les coussins d'air avant du conducteur et du passager avant, ainsi que le coussin d'air pour genoux du conducteur et du passager avant\*, se déploient lorsqu'un impact fort est appliqué au véhicule lors d'une collision frontale, et les coussins d'air latéraux et rideaux de sécurité gonflables se déploient lors de collisions latérales. Les coussins d'air ne se déploient pas toujours, même si le véhicule subit un choc.

### Conditions dans lesquelles les coussins d'air peuvent ne pas se déployer

Les coussins d'air peuvent ne pas se déployer dans les conditions suivantes, en fonction du niveau de l'impact.

**Coussins d'air du conducteur et du passager avant, coussin d'air pour genoux du conducteur et du passager avant**

(Collisions avec des arbres ou des pylônes)

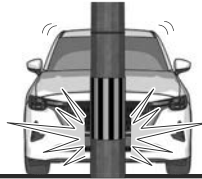

(Collision par l'arrière ou choc avec l'arrière d'un camion)



(Collision frontale déportée sur le véhicule)

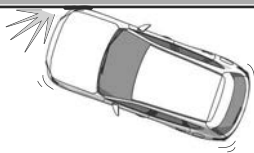

## Systèmes de retenue supplémentaire à coussins d'air

---

### Coussin d'air latéral et de rideau de sécurité

(Collision frontale déportée sur le véhicule)

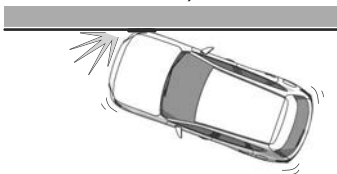

(Capotage frontal)

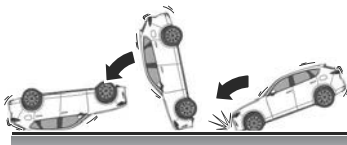

(Impacts latéraux impliquant des arbres ou des poteaux du côté du véhicule (autour du conducteur ou du passager avant))

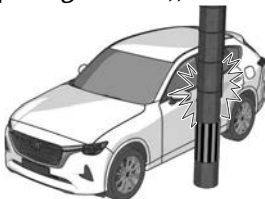

(Collisions latérales avec des véhicules à deux roues)

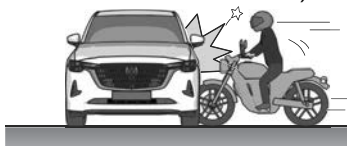

### Conditions dans lesquelles les coussins d'air ne se déploient pas

Les coussins d'air ne se déploient pas dans les conditions suivantes.

Coussins d'air du conducteur et du passager avant, coussin d'air pour genoux du conducteur et du passager avant

(Impact arrière)





# Systèmes de retenue supplémentaire à coussins d'air

(Capotage)

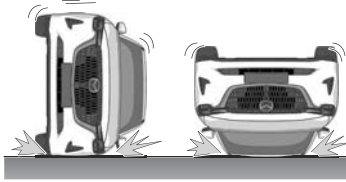

(Capotage frontal)



(Impact latéral dans le sens latéral)

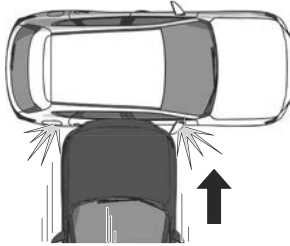

Coussins d'air latéraux

(Capotage)

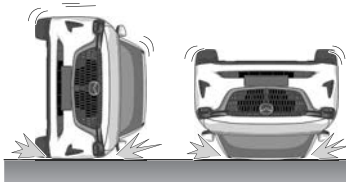

Coussin d'air latéral et de rideau de sécurité

(Impact arrière)



## Systèmes de retenue supplémentaire à coussins d'air

---

(Impact frontal)

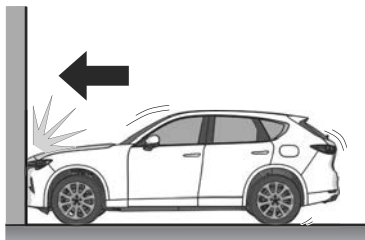

### REMARQUE

- S'il est nécessaire de faire modifier les composants ou le système de câblage du système de retenue supplémentaire pour accommoder une personne avec certaines conditions médicales selon l'avis d'un médecin certifié, contacter un concessionnaire agréé Mazda, se référer à "Assistance à la clientèle (États-Unis)" (page 10-4).
- Lorsqu'un coussin d'air se déploie, un fort bruit de gonflement retentira et de la fumée se dégagera. Ceci ne devrait pas causer de blessures, cependant la texture du matériel des coussins d'air peut causer une légère abrasion de la peau sur les endroits du corps non couverts par des vêtements.
- En cas de revente de ce véhicule Mazda, nous vous demandons d'avertir le nouveau propriétaire que le véhicule est équipé de systèmes de retenue supplémentaire et qu'il ou elle doit se familiariser avec toutes les instructions, concernant les systèmes, fournies dans ce Manuel Conduite et Entretien.
- Cette étiquette bien visible a été affichée pour avertir contre l'utilisation un système de dispositif de sécurité pour enfants faisant face vers l'arrière sur le siège passager avant.



# Systèmes de retenue supplémentaire à coussins d'air

## Vue structurelle des coussins d'air

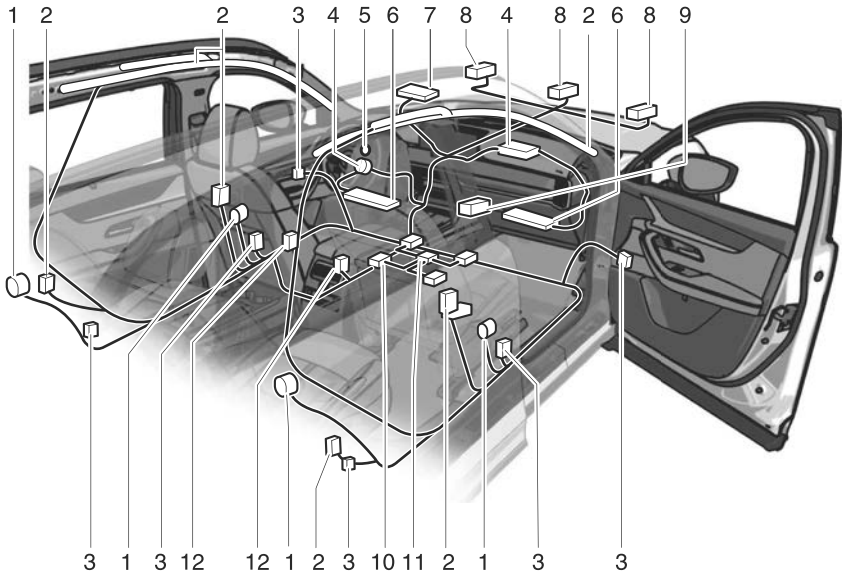

1. Dispositifs de prétension de ceinture de sécurité
2. Dispositifs de gonflage et coussins d'air latéraux et les rideaux de sécurité gonflables
3. Détecteurs de choc latéral
4. Dispositifs de gonflage et coussins d'air du conducteur/passager avant
5. Indication d'avertissement/voiyant du système de coussins d'air/dispositif de prétension de ceinture de sécurité
6. Dispositifs de gonflage et coussins d'air pour genoux du conducteur/passager avant
7. Témoin de désactivation du coussin d'air du passager avant
8. Capteurs de coussin d'air avant
9. Capteur de capotage, détecteurs de choc, et module de diagnostic (unité SAS)
10. Capteurs de poids du siège du passager avant
11. Module de contrôle du capteur de poids du siège passager avant
12. Contacteurs de boucle de ceinture de sécurité

## Système de classification des occupants des sièges du conducteur et du passager avant

Le système de classification des occupants des sièges conducteur et passager avant réduit la possibilité de blessures dues au déploiement du coussin d'air du conducteur et du passager avant en déterminant l'énergie de déploiement du coussin d'air du conducteur et si le coussin d'air du passager avant doit être déployé ou non en fonction du capteur de position de la glissière du siège conducteur et du capteur de poids du siège du passager avant.

### Capteur de position du siège du conducteur

Ce véhicule est équipé d'un capteur de position de glissière du siège du conducteur comme composant du système de retenue supplémentaire. Le capteur est situé sous le siège du conducteur.

Le capteur détermine si le siège du conducteur est en avant ou en arrière par rapport à une position de référence et envoie la position du siège au module de diagnostic (unité SAS).

L'unité SAS a été conçue pour contrôler le déploiement du coussin d'air du conducteur en fonction de l'écart entre le siège du conducteur et le volant.

Lors d'une collision d'une sévérité modérée, le coussin d'air du conducteur se déploie avec une puissance moindre, tandis que lors d'une collision plus sévère et lorsque le siège du conducteur est en arrière par rapport à la position de référence, il se déploie avec plus de puissance.

### Capteur de poids du siège du passager avant

Ce véhicule est équipé de capteurs de poids du siège du passager avant comme composants du système de retenue supplémentaire. Ces capteurs sont situés sous les deux rails du siège du passager avant. Ces capteurs déterminent le poids total assis sur le siège du passager avant et surveillent le bouche de ceinture de sécurité du siège du passage avant. L'unité SAS est conçue pour empêcher que les coussins d'air avant et latéral, les coussins d'air pour les genoux et le système de pré-tension de la ceinture de sécurité du siège du passager avant se déploient si le témoin de désactivation du coussin d'air côté passager avant s'allume.

Pour diminuer les risques de blessures causées par le déploiement du coussin d'air côté passager avant, le système désactive les coussins d'air avant et latéral, les coussin d'air pour les genoux, ainsi que le dispositif de prétension de ceinture de sécurité du passager avant lorsque le témoin de désactivation du coussin d'air côté passager avant s'allume.

# Systèmes de retenue supplémentaire à coussins d'air

## Avertissements et précautions concernant l'utilisation du système de classification de l'occupant du siège du passager avant

### ! PRUDENCE

#### Ne pas diminuer le poids total assis sur le siège du passager avant.

Lorsqu'un adulte ou un enfant de grande taille s'assied sur le siège du passager avant, la diminution du poids total assis sur le siège du passager avant requis pour le déploiement de coussin d'air est dangereuse. Les capteurs de poids du siège du passager avant détecteront la condition de poids total assis réduit et les coussins d'air avant et latéral, les coussins d'air pour les genoux et le système de dispositif de prétension de ceinture de sécurité du passager avant ne se déploieront pas en cas d'accident. Le passager avant n'aura pas la protection supplémentaire fournie par le coussin d'air, cela peut causer de graves blessures. La diminution du poids total assis sur le siège du passager avant peut annuler le déploiement du coussin d'air dans les conditions suivantes, par exemple.

- Un passager avant est assis comme illustré à la figure suivante.



- Un passager arrière pousse vers le haut avec les pieds le siège du passager avant.

## Systèmes de retenue supplémentaire à coussins d'air

---

- Des bagages ou autres articles placés sous le siège du passager avant ou entre le siège du passager avant et le siège du conducteur poussent le coussin du siège du passager avant vers le haut.
- Tout type d'accessoire pouvant diminuer le poids total assis sur le siège du passager avant est fixé au siège du passager avant.  
Les coussins d'air avant et latéral, les coussins d'air pour les genoux et le système de dispositif de prétension de ceinture de sécurité du passager avant seront désactivés si le témoin de désactivation du coussin d'air côté passager avant s'allume.

### **Ne pas augmenter le poids total assis sur le siège du passager avant.**

Lorsqu'un bébé ou un petit enfant s'assied sur le siège du passager avant, l'augmentation du poids total assis sur le siège du passager avant est dangereuse. Les capteurs de poids du siège du passager avant détecteront le poids total assis accru, ce qui pourrait causer le déploiement inattendu des coussins d'air avant et latéral, les coussins d'air pour les genoux et le système de dispositif de prétension de ceinture de sécurité du passager avant en cas d'accident et de graves blessures. L'augmentation du poids total assis sur le siège du passager avant peut entraîner le déploiement des coussins d'air avant, latéral et pour genoux du passager avant et du dispositif de prétension de ceinture de sécurité en cas d'accident dans les conditions suivantes, par exemple.

- Des bagages ou autres articles sont placés sur le siège avec l'enfant dans le système de dispositif de sécurité pour enfants.
- Un passager arrière ou des bagages poussent ou tirent le dossier du siège du passager avant.
- Un passager arrière appuie avec les pieds sur les rails du siège du passager avant.
- Des bagages ou autres articles sont placés sur le dossier du siège ou accrochés sur l'appuie-tête.
- Les objets lourds sont placés dans la poche à cartes du dossier.
- Le siège est lavé.
- Des liquides ont été renversés sur le siège.
- Le siège du passager avant est déplacé vers l'arrière, faisant pression contre des bagages ou autres articles placés derrière.
- Le dossier du siège du passager avant touche au siège arrière.
- Des bagages ou autres articles sont placés entre le siège du passager avant et le siège du conducteur.
- Tout type d'accessoire pouvant augmenter le poids total assis sur le siège du passager avant est fixé au siège du passager avant.

### **ATTENTION**

- Pour assurer le déploiement approprié du coussin d'air avant et pour éviter d'endommager les capteurs du siège d'avant.
  - Ne pas placer d'objets pointus sur le coussin du siège avant et ne pas laisser d'objets lourds sur le siège.
  - Ne pas renverser de liquide sur ou sous les sièges avant.

# Systèmes de retenue supplémentaire à coussins d'air

---

- Pour permettre aux capteurs de fonctionner correctement, toujours exécuter les opérations suivantes.
- Reculer les sièges avant au maximum et toujours s'asseoir droit contre le dossier du siège avec la ceinture de sécurité correctement bouclée.
- Si un enfant est assis sur le siège du passager avant, fixer le système de dispositif de sécurité pour enfants correctement et reculer le siège du passager avant au maximum (page 3-35).

## Comment utiliser le système de classification de l'occupant du siège du passager avant

Le système désactive les coussins d'air avant et latéral côté passager avant, les coussin d'air pour les genoux et le dispositif de prétension de ceinture de sécurité du passager avant, il faut donc s'assurer que le témoin de désactivation du coussin d'air du passager avant s'allume suivant le tableau ci-après.

Le voyant du dispositif de prétension de ceinture de sécurité/coussin d'air s'allume/clignote et le témoin de désactivation du coussin d'air du passager avant s'allume si une anomalie possible est détectée dans les capteurs. Si cela se produit, les coussins d'air avant et latéral, les coussins d'air pour les genoux et le dispositif de prétension de ceinture de sécurité côté passager avant ne se déploieront pas.

## Systèmes de retenue supplémentaire à coussins d'air

### Témoin de désactivation du coussin d'air du passager avant

Ce témoin s'allume pour indiquer que les coussins d'air avant et latéral, les coussins d'air pour les genoux et les systèmes de dispositif de préension de ceinture de sécurité du passager avant ne se déploieront pas en cas de collision.



Si les capteurs de poids du siège du passager avant fonctionnent normalement, le témoin s'allume lorsque l'alimentation du véhicule est mise sur ON. L'éclairage s'éteindra après quelques secondes. Puis le témoin s'illumine ou s'éteint dans les conditions suivantes :

### Tableau d'état de marche/arrêt du témoin de désactivation du coussin d'air du passager avant

Condition détectée par le système de classification de l'occupant du siège du passager avant	Témoin de désactivation du coussin d'air du passager avant	Coussins d'air pour les genoux et coussins d'air avant et latéral côté passager avant	Système du dispositif de préension des ceintures de sécurité du passager avant
Vide (non occupé)	Activé	Désactivé	Désactivé
Enfants ou système de dispositif de sécurité pour enfants* <sup>1</sup>	Activé	Désactivé	Désactivé
Adulte* <sup>2</sup>	Désactivé	Prêt	Prêt

\*1 Si un enfant plus grand est installé sur le siège de passager avant, les capteurs peuvent détecter l'enfant comme étant un adulte en fonction du physique de l'enfant.

\*2 Si un adulte plus petit est installé sur le siège de passager avant, les capteurs peuvent détecter la personne comme étant un enfant en fonction du physique de la personne.

Le rideau de sécurité gonflable est prêt à être gonflé indépendamment de ce que le tableau d'état de marche/arrêt du témoin de désactivation du coussin d'air du passager avant indique.



# Systèmes de retenue supplémentaire à coussins d'air

Si le témoin de désactivation du coussin d'air du passager avant ne s'allume pas lorsque l'alimentation du véhicule est sur ON et ne s'allume pas comme indiqué dans le tableau d'état de marche/arrêt du témoin de désactivation du coussin d'air du passager avant, ne pas laisser un enfant s'asseoir sur le siège du passager avant et s'adresser à un concessionnaire agréé Mazda dès que possible. Le système peut ne pas fonctionner correctement en cas d'accident.

## REMARQUE

- Le système prend environ 10 secondes pour commuter l'activation/désactivation des coussins d'air avant et latéral, les coussins d'air pour les genoux et le système de dispositif de prétension de ceinture de sécurité du passager avant.
  - Le témoin de désactivation du coussin d'air du passager avant peut s'allumer et s'éteindre à plusieurs reprises si des bagages ou autres articles sont placés sur le siège du passager avant ou si la température à l'intérieur du véhicule change soudainement.
  - Le témoin de désactivation du coussin d'air du passager avant peut s'allumer pendant 10 secondes si le poids total assis sur le siège du passager avant change.
  - Le voyant du système de coussin d'air/dispositif de prétension de ceinture de sécurité s'allume si le siège du passager avant subit un impact important.
- Si le témoin de désactivation du coussin d'air du passager avant ne s'allume pas après avoir installé un système de dispositif de sécurité pour enfants sur le siège du passager avant, réinstaller le système de dispositif de sécurité pour enfants selon la procédure décrite dans ce Manuel Conduite et Entretien. Ensuite, si le témoin de désactivation du coussin d'air du passager avant ne s'allume toujours, installer le système de dispositif de sécurité pour enfants sur le siège arrière et s'adresser à un concessionnaire agréé Mazda dès que possible.
  - Si le témoin de désactivation du coussin d'air du siège du passager avant s'allume quand un adulte est assis sur le siège du passager avant, demander au passager de réajuster sa position en calant ses pieds au sol, puis en rattachant sa ceinture de sécurité. Si le témoin de désactivation du coussin d'air du passager avant s'allume encore, demander au passager de s'asseoir à l'arrière. S'il est impossible de s'asseoir à l'arrière, faire glisser le siège du passager avant en arrière autant que possible. Consulter un concessionnaire agréé Mazda dès que possible.

### Ceintures de sécurité

Les ceintures de sécurité diminuent les risques de blessures graves en cas d'accident ou d'arrêt brusque. Mazda recommande que le conducteur et tous les passagers portent la ceinture de sécurité en tout temps.

Tous les enrouleurs sont conçus pour maintenir les ceintures

ventrale-baudrier hors du chemin lorsqu'elles ne sont pas utilisées.

La ceinture du conducteur n'est pas conçue pour un dispositif de sécurité pour enfants, elle n'a qu'un mode de blocage d'urgence. Le conducteur peut la porter confortablement, et elle se bloquera lors d'une collision.

Cependant, les enrouleurs des ceintures ventrale-baudrier du siège du passager avant et de tous les sièges arrière ont deux modes de fonctionnement, un mode de blocage d'urgence et un mode de blocage automatique pour système de dispositif de sécurité pour enfants.

Bien qu'il soit recommandé d'asseoir tous les enfants sur les sièges arrière, si un enfant doit être assis sur le siège du passager avant, reculer le siège du passager avant au maximum et s'assurer que le système de dispositif de sécurité pour enfants est correctement fixé.

#### Système ELR (rétracteur à verrouillage d'urgence)

Si la ceinture est attachée, elle sera toujours en mode de blocage d'urgence.

En mode de blocage d'urgence, la ceinture reste à une tension confortable pour le passager et l'enrouleur se verrouillera en cas de collision.

Si la ceinture est bouclée et ne peut pas être retirée, rétracter la ceinture, puis la tirer doucement. En cas d'échec, tirer fortement sur la ceinture, la relâcher, puis la tirer doucement.

Si la ceinture est attachée, elle sera toujours en mode de blocage d'urgence, jusqu'à ce qu'elle soit mise en mode de blocage automatique en la tirant complètement. Si la ceinture est trop serrée et gêne les mouvements pendant que le véhicule est arrêté ou en mouvement, elle peut être en mode de blocage automatique parce qu'elle a été trop tirée. Pour la remettre en mode de blocage d'urgence, qui est plus confortable, arrêter le véhicule dans un endroit sûr, de niveau, rétracter la ceinture complètement pour la remettre en mode de blocage d'urgence, puis l'attacher de nouveau.

#### Mode de blocage automatique

Toujours utiliser le mode de blocage automatique pour éviter que le système de dispositif de sécurité pour enfants ne bouge et soit en position dangereuse en cas d'accident. Pour mettre la ceinture de sécurité en mode de blocage automatique, la tirer complètement et la fixer tel qu'indiqué par les instructions sur le système de dispositif de sécurité pour enfants. Elle se rétractera sur le système de dispositif de sécurité pour enfants et restera bloquée. Se reporter à la section sur les dispositifs de sécurité pour enfants (page 3-68).

#### Système de prétension

Si le véhicule reçoit un choc violent de l'avant ou du côté du véhicule, le système rétracte les ceintures de sécurité pour augmenter leur effet.

Quand une collision est détecté, les dispositifs de prétension se déploient simultanément avec les coussins d'air. Le rétracteur de ceinture de sécurité supprime rapidement le mou lorsqu'un coussin d'air se gonfle. Les dispositifs de prétension se déploient simultanément avec les coussins d'air lorsqu'un capotage est détecté.

Les rétracteurs de ceintures de sécurité retirent le mou rapidement lorsque les coussins d'air se déploient. Les coussins d'air et les dispositifs de prétension de ceinture de sécurité doivent être remplacés à chaque fois qu'ils se sont déployés.

Une anomalie dans le système ou les conditions de fonctionnement sont indiqués par un avertissement. Se référer à Voyant du système de coussins d'air/dispositif de prétension de ceinture de sécurité à la page 8-49.

En outre, le dispositif de prétension du passager avant, de même que le coussin d'air des passagers avant et latéral, a été conçu pour se déployer seulement en fonction du poids total assis sur le siège du passager avant. Pour plus de détails, se référer à Capteurs de poids du siège du passager avant (page 3-18).

### **Système de limitation de charge**

Si le véhicule reçoit un fort impact de l'avant du véhicule, le système de limitation de charge fonctionne pour empêcher les ceintures de sécurité d'appliquer une charge excessive. En maintenant la charge appliquée à la ceinture de sécurité à un niveau spécifié, le système réduit l'impact sur la poitrine de l'occupant.

Même si les dispositifs de prétension ne se sont pas déployés, la fonction de limitation de charge doit être vérifiée par un concessionnaire agréé Mazda.

### **REMARQUE**

- Le système de prétension fonctionne si le véhicule reçoit un choc violent de l'avant ou du côté du véhicule. Le système peut ne pas fonctionner si l'impact est faible.
- Un peu de fumée peut se dégager lorsque le système de prétension fonctionne, mais cela ne signifie pas qu'il y a un incendie. Ce gaz n'a normalement aucun effet sur les occupants. Toutefois, les personnes à la peau sensible peuvent ressentir une légère irritation cutanée. Si des résidus provenant du fonctionnement du système de prétension entrent en contact avec la peau ou les yeux, laver dès que possible.

### Avertissements et précautions concernant l'utilisation des ceintures de sécurité

#### PRUDENCE

**S'assurer de toujours porter la ceinture de sécurité et que tous les passagers sont correctement attachés.**

Le fait de ne pas porter de ceinture de sécurité est extrêmement dangereux. Lors d'une collision, tout passager ne portant pas de ceinture de sécurité risque d'être projeté contre un autre passager ou des objets à l'intérieur du véhicule ou risque même d'être éjecté à l'extérieur du véhicule. Il risquerait de graves blessures ou même la mort. Lors d'une collision, tout passager portant la ceinture de sécurité court moins de risques.

En cas de capotage, une personne n'ayant pas attaché sa ceinture de sécurité a beaucoup plus de chances de décéder qu'une personne ayant attaché sa ceinture.

**Ne pas porter de ceintures de sécurité vrillées.**

Des ceintures de sécurité vrillées sont dangereuses. En cas de collision, la surface totale de la ceinture n'est pas disponible pour amortir le choc. Cela applique une force accrue aux os situés sous la ceinture, ce qui risque de causer de graves blessures ou la mort. Ainsi, si votre ceinture de sécurité est tortillée, vous devez l'aplatir pour la désentortiller et pouvoir utiliser toute la largeur de la ceinture.

**Ne jamais utiliser une ceinture de sécurité pour attacher plus d'une personne à la fois.**

L'utilisation d'une ceinture de sécurité pour plus d'une personne à la fois est dangereuse. Toute ceinture de sécurité utilisée de cette façon ne peut pas distribuer correctement les forces d'un impact et les deux passagers risquent d'être écrasés l'un contre l'autre et gravement blessés ou tués. Ne jamais utiliser une ceinture de sécurité pour plus d'une personne à la fois et veiller toujours à ce que chaque occupant ait bien attaché sa ceinture.

**Ne pas utiliser de véhicule ayant une ceinture de sécurité endommagée.**

Le fait d'utiliser une ceinture de sécurité endommagée est dangereux. Un accident risque d'endommager la toile de toute ceinture de sécurité utilisée. Une ceinture de sécurité endommagée ne peut pas fournir une protection adéquate en cas de collision. Faire inspecter, par un concessionnaire agréé Mazda, tous les systèmes des ceintures de sécurité utilisées lors d'un accident avant de les utiliser de nouveau.

**Faire remplacer immédiatement les ceintures de sécurité si le dispositif de prétension ou le limiteur de charge se sont déployés.**

Toujours demander à un concessionnaire agréé Mazda d'inspecter immédiatement les dispositifs de prétension de ceinture de sécurité et les coussins d'air après une collision. Comme les coussins d'air, les dispositifs de prétension de ceinture de sécurité et les limiteurs de charge ne fonctionneront qu'une fois et il faut les remplacer après une collision au cours de laquelle ils se sont déployés. Une ceinture de sécurité dont le dispositif de prétension ou le limiteur de charge expansé est toujours une meilleure solution que de ne pas porter du tout de ceinture de sécurité; toutefois, si les dispositifs de prétension de ceinture de sécurité et les limiteurs de charge ne sont pas remplacés, le risque de blessure en cas de collision augmentera.

**Position de la partie baudrier de la ceinture de sécurité.**

Une position incorrecte de la portion baudrier de la ceinture de sécurité est dangereuse. Toujours s'assurer que la portion baudrier de la ceinture de sécurité est portée sur l'épaule et près du cou, mais jamais sous le bras, sur le cou ou sur le bras.

**Position de la partie ventrale de la ceinture de sécurité.**

Le fait de porter la portion ventrale de la ceinture de sécurité trop haut est dangereux. En cas de collision, cela concentre la force de l'impact directement sur l'abdomen, ce qui peut entraîner de graves blessures. Porter la portion ventrale de la ceinture de sécurité ajustée et le plus bas possible.

**Les femmes enceintes et les personnes souffrant de problèmes de santé doivent toujours porter une ceinture de sécurité.**

Toutefois, demander au médecin quelles sont les précautions à prendre pour utiliser une ceinture de sécurité, car un choc violent peut être appliqué localement lors d'un freinage brusque ou d'une collision. La partie abdominale de la ceinture doit s'adapter au bassin aussi bas que possible en évitant la zone abdominale. En outre, la partie épaule doit être positionnée sur l'épaule et ajustée à la poitrine en évitant la zone abdominale.



## Ceintures de sécurité

### **Ne porter les ceintures de sécurité que comme recommandé dans ce manuel Conduite et Entretien.**

Un mauvais positionnement des ceintures de sécurité est dangereux. Si leur position n'est pas correcte, les systèmes de dispositif de prétension et de limitation de charge ne peuvent pas fournir une protection adéquate en cas d'accident et cela peut entraîner de graves blessures. Pour plus de détails concernant le port des ceintures de sécurité, se référer à "Comment utiliser les ceintures de sécurité" (page 3-29).

### **Ne jamais modifier les composants ou le câblage, et ne pas utiliser d'appareils électroniques d'essai sur le dispositif de prétension.**

La modification de composants ou du câblage du système de dispositif de prétension, incluant l'utilisation d'appareils électroniques d'essai, est dangereuse. Le système pourrait s'activer accidentellement ou être rendu inopérant ce qui pourrait l'empêcher de s'activer en cas d'accident. Les occupants ou la personne qui effectue la modification peuvent être gravement blessés.

### **Mettre au rebut le dispositif de prétension selon la réglementation applicable.**

Une mise au rebut non adéquate d'un dispositif de prétension ou la mise à la casse d'un véhicule avec des dispositifs de prétension non désactivés est dangereuse. Si toutes les procédures de sécurité ne sont pas respectées, on risque des blessures. S'adresser à un mécanicien agréé Mazda, pour la méthode sécuritaire de mise au rebut d'un dispositif de prétension ou de mise à la casse d'un véhicule avec des dispositifs de prétension.

### **⚠ ATTENTION**

La rétraction des ceintures de sécurité peut être difficile si les sangles et les anneaux sont sales, il est donc recommandé de les garder propres. Pour plus de détails concernant le nettoyage des ceintures de sécurité, se reporter à la section "Entretien des ceintures de sécurité" (page 9-45).

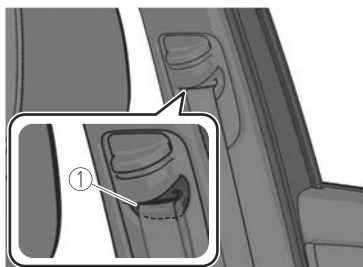

1. Anneau

## Comment utiliser les ceintures de sécurité

1. S'asseoir sur le siège, le dos bien droit.
2. Tenir la plaque et retirer lentement la ceinture de sécurité.



### REMARQUE

Si la ceinture est bouclée et ne peut pas être retirée, rétracter la ceinture, puis la tirer doucement. En cas d'échec, tirer fortement sur la ceinture de sécurité, la relâcher, puis la tirer doucement.

3. Veiller à ce que la ceinture ne soit pas vrillée.
4. Insérer la plaque dans la boucle jusqu'à ce qu'elle s'enclenche.



5. La ceinture doit s'adapter au bassin aussi bas que possible.



6. La ceinture ne doit pas toucher le cou, la mâchoire ou le visage et elle doit passer par-dessus l'épaule.

### Témoin de ceinture de sécurité (siège de deuxième rangée/siège de troisième rangée) (vert)



Le témoin peut différer en fonction des spécifications.

Le témoin s'allume lorsque l'alimentation du véhicule est mise sur ON et que la ceinture de sécurité de siège de deuxième rangée/ceinture de sécurité de siège de troisième rangée est bouclée, puis il s'éteint après un certain temps.

### Détacher une ceinture de sécurité

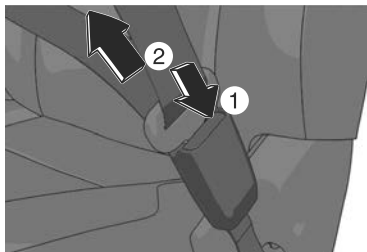

S'assurer que la ceinture de sécurité n'est pas vrillée, puis laisser la ceinture de sécurité se rétracter lentement. Pour éviter que les ceintures des passagers de la troisième rangée, côté portière, ne fassent du bruit lorsqu'elles ne sont pas utilisées, introduire les ceintures dans les crochets de ceinture de sécurité.



### Réglage de la hauteur de la ceinture de sécurité

Si la ceinture de sécurité entre en contact avec votre cou ou qu'elle glisse de l'épaule, régler la hauteur de la ceinture de sécurité.

#### **Pour relever la ceinture de sécurité**

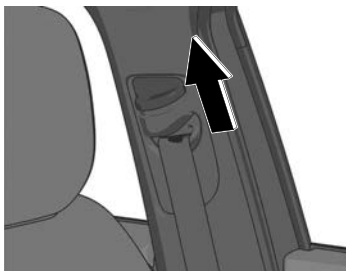

#### **Pour abaisser la ceinture de sécurité**

1. Tenir le dispositif de réglage de l'ancrage de la ceinture de sécurité et appuyer sur le bouton.

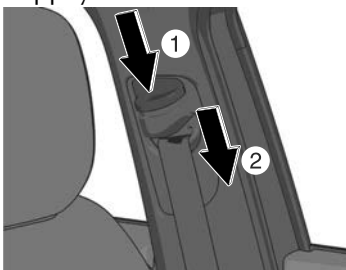

2. S'assurer que le dispositif de réglage de l'ancrage de la ceinture de sécurité est bien verrouillé.



## Rallonge de ceinture de sécurité

Si la ceinture de sécurité n'est pas assez longue, même lorsqu'elle est tirée au maximum, une rallonge de ceinture de sécurité peut être disponible sans frais chez le concessionnaire agréé Mazda. Cette rallonge de ceinture de sécurité sera conçue pour une certaine personne, pour un véhicule et un siège en particulier. Même si cette rallonge peut s'attacher à d'autres ceintures de sécurité, elle peut ne pas être assez résistante pour retenir le passager lors d'une collision.

Lors de la commande de la rallonge de ceinture de sécurité, ne commander qu'une longueur qui permette de boucler la ceinture correctement. Pour plus d'informations, s'adresser au concessionnaire agréé Mazda.

### REMARQUE

Lorsqu'elle n'est pas utilisée, enlever la rallonge de ceinture de sécurité et l'entreposer dans le véhicule. Si la rallonge de ceinture de sécurité est laissée connectée, cela peut endommager la rallonge de ceinture de sécurité car elle ne se rétractera pas avec le reste de la ceinture de sécurité et pourra aisément tomber hors de la portière lorsqu'elle n'est pas utilisée, et être endommagée. En outre, le voyant de ceinture de sécurité ne s'allumera pas et ne fonctionnera pas correctement.

## Avertissements et précautions concernant l'utilisation de l'extension de ceinture de sécurité

### PRUDENCE

**N'utiliser une rallonge de ceinture de sécurité que quand cela est absolument nécessaire.**

Le fait d'utiliser une rallonge de ceinture de sécurité lorsque cela n'est pas nécessaire est dangereux. La ceinture de sécurité sera trop longue et ne s'ajustera pas correctement. En cas d'accident, la ceinture de sécurité ne fournira pas une protection adéquate et l'on risque de graves blessures. N'utiliser la rallonge de ceinture de sécurité que si elle est nécessaire pour boucler la ceinture de sécurité correctement.

## Ceintures de sécurité

---

### **Ne pas utiliser de rallonge de ceinture de sécurité inadéquate.**

Le fait d'utiliser une rallonge de ceinture de sécurité conçue pour une autre personne ou un autre véhicule ou siège est dangereux. En cas d'accident, la ceinture de sécurité ne fournira pas une protection adéquate et l'on risque de graves blessures. N'utiliser qu'une rallonge de ceinture de sécurité conçue pour soi et sur le véhicule et le siège pour lesquels elle a été conçue. **NE JAMAIS** utiliser la rallonge de ceinture de sécurité sur un autre véhicule ou siège. En cas de vente du véhicule Mazda, ne pas laisser la rallonge de ceinture de sécurité dans le véhicule. Elle peut être utilisée accidentellement par le nouveau propriétaire du véhicule. Une fois la rallonge de ceinture de sécurité retirée, la mettre au rebut. Ne jamais réutiliser la rallonge de ceinture de sécurité dans un autre véhicule.

### **Ne pas utiliser une rallonge trop longue.**

Utiliser une rallonge trop longue est dangereux. La ceinture de sécurité ne s'ajustera pas correctement. En cas d'accident, la ceinture de sécurité ne fournira pas une protection adéquate et l'on risque de graves blessures. Ne pas utiliser la rallonge ou choisir une rallonge plus courte si la distance entre la boucle de la rallonge et le centre du corps de l'utilisateur est inférieure à 15 cm (6 po.).

### **Ne pas laisser de rallonge de ceinture de sécurité connectée à la boucle.**

Il est dangereux de laisser une rallonge de ceinture de sécurité connectée à la boucle sans utiliser la ceinture de sécurité. Lorsque la rallonge de ceinture de sécurité est connectée à la boucle de la ceinture de sécurité du siège du conducteur (ou la boucle de la ceinture de sécurité du siège du passager avant), le système de coussin d'air SRS du conducteur (ou du passager avant) déterminera que le conducteur (ou le passager avant) a attaché sa ceinture de sécurité, même si le conducteur (ou le passager avant) ne l'a pas attachée. Ceci pourrait faire que le coussin d'air du conducteur (ou du passager avant) ne soit pas activé correctement, et des blessures graves ou mortelles risqueraient de s'ensuivre en cas de collision. Toujours attacher sa ceinture de sécurité avec la rallonge de ceinture de sécurité.

### **Ne pas utiliser la rallonge de ceinture de sécurité lorsqu'on installe un système de dispositif de sécurité pour enfants sur le siège du passager avant ou arrière.**

Il est dangereux d'utiliser une rallonge de ceinture de sécurité pour attacher un système de dispositif de sécurité pour enfants sur n'importe quel siège. Toujours bien suivre les instructions d'installation du fabricant du système de dispositif de sécurité pour enfants, et ne jamais utiliser une rallonge de ceinture de sécurité.

## Avertissements et précautions concernant l'utilisation des sièges avant

### PRUDENCE

#### **Ne jamais laisser les enfants régler un siège.**

Laisser des enfants régler un siège est dangereux car cela pourrait entraîner de graves blessures si les mains ou les pieds d'un enfant se coincent dans le siège.

#### **Ne pas conduire avec le dossier de siège déverrouillé.**

Tout le dossier du siège est important pour la sécurité à l'intérieur du véhicule. Si le dossier du siège est laissé déverrouillé cela est dangereux car les passagers peuvent être éjectés ou non retenus et des objets peuvent cogner les occupants en cas de freinage brusque ou de collision, causant de graves blessures. Après avoir ajusté le dossier du siège, même si aucun autre passager ne se trouve dans le véhicule, pousser le dossier du siège vers l'avant et vers l'arrière pour s'assurer qu'il est bien verrouillé en place.

#### **Ne pas modifier ou remplacer les sièges avant.**

La modification ou le remplacement des sièges avant, comme le remplacement du garnissage ou le desserrage de boulons sont dangereux. Les sièges avant contiennent des composants de coussin d'air essentiels au système de retenue supplémentaire. Une modification peut endommager le système de retenue supplémentaire, ce qui peut résulter en de graves blessures. S'adresser à un concessionnaire agréé Mazda s'il est nécessaire de retirer ou réinstaller le siège avant.

#### **Ne régler un siège que lorsque le véhicule est à l'arrêt.**

Si le siège est réglé pendant que le véhicule roule, la position d'assise peut devenir instable et le siège peut bouger de façon inattendue, ce qui peut entraîner des blessures.

#### **Ne pas conduire avec des sièges avant endommagés.**

Il est dangereux de conduire avec des sièges avant endommagés, en particulier avec des coussins de sièges déchirés ou endommagés jusqu'au niveau de l'uréthane. Une collision, même une qui n'est pas assez intense pour causer le déploiement des coussins d'air, peut endommager les sièges avant qui contiennent des composants de coussin d'air essentiels. S'il y a une autre collision, un coussin d'air peut ne pas se déployer, ce qui pourrait résulter en de graves blessures. Faire toujours inspecter les sièges avant, les dispositifs avant de prétension de ceinture de sécurité et de coussins d'air par un concessionnaire agréé Mazda après toute collision.

## **Sièges avant**

---

### **Ne pas conduire avec un des sièges avant incliné.**

Le fait d'être assis, dans une position inclinée, dans un véhicule en mouvement est dangereux car cela réduit la protection fournie par les ceintures de sécurité. En cas de freinage brusque ou de collision, on risque de glisser sous la ceinture ventrale et de subir de graves blessures internes. Pour une protection maximale, s'asseoir le plus en arrière possible et bien droit.

### **Ne placez pas d'objet tel qu'un coussin entre le dossier de siège et votre dos.**

Placer un objet tel qu'un coussin entre le dossier de siège et votre dos est dangereux, car vous ne pourrez pas maintenir une posture de conduite sûre, et la ceinture de sécurité ne pourra pas fonctionner pleinement en cas de collision; un accident grave ou des blessures graves ou mortelles pourraient alors s'ensuivre.

### **Ne pas placer d'objets sous le siège.**

L'objet pourrait se coincer et empêcher la bonne fixation du siège; un accident pourrait alors s'ensuivre.

### **Ne pas empiler de bagages sur une hauteur dépassant les dossiers de siège.**

Les bagages empilés sur une hauteur dépassant les dossiers de siège est dangereux. En cas de freinage brusque ou de collision, les objets peuvent être projetés et risquent de frapper et blesser des passagers.

### **S'assurer que les composantes réglables d'un siège sont correctement verrouillées en place.**

Les sièges réglables et les dossiers de siège qui ne sont pas correctement verrouillés sont dangereux. En cas d'arrêt brusque ou de collision, le siège ou le dossier du siège risque de se déplacer, causant de graves blessures. S'assurer que les composantes réglables du siège sont correctement verrouillées en les poussant vers l'avant et l'arrière et en poussant le siège.

### **S'assurer que tout bagage et paquet est fixé avant de conduire le véhicule.**

Le fait de ne pas fixer les bagages ou paquets avant la conduite est dangereux car ils pourraient se déplacer ou être projetés en cas de freinage brusque ou de collision, et causer de graves blessures. De plus, si les coussins d'air se déploient, la cargaison peut se disperser, ce qui peut entraîner des blessures graves ou la mort.

### **Ne jamais laisser un passager prendre place sur le dossier du siège replié pendant la conduite.**

Le fait de conduire avec un passager sur le dossier du siège replié est dangereux. En particulier permettre à un enfant de s'asseoir sur le dossier du siège replié pendant que le véhicule est en mouvement est extrêmement dangereux. En cas de freinage brusque ou de collision, même mineure, un enfant non assis et correctement attaché sur un siège ou dans un système de dispositif de sécurité pour enfants peut être projeté vers l'avant, vers l'arrière ou même hors du véhicule et subir de graves blessures ou la mort. L'enfant se trouvant dans le compartiment à bagages peut être projeté sur les autres occupants et causer de graves blessures.

**ATTENTION**

- Pour éviter de se blesser, veiller à ne pas approcher les mains ou les doigts des pièces mobiles du siège ou de la garniture latérale lorsqu'on ajuste les positions d'un siège.
- Lorsqu'on déplace les sièges, s'assurer qu'il n'y ait pas de bagages dans la zone environnante. Si les bagages sont coincés, ils pourraient être endommagés.
- **(Siège manuel)**  
Pour avancer ou reculer les sièges, ou redresser le dossier d'un siège incliné vers l'arrière, veiller à supporter le dossier tant que le levier est manœuvré. Si le dossier du siège n'est pas soutenu, le siège pourrait s'avancer et risquer de causer des blessures.
- En insérant la main sous le siège pour nettoyer l'habitacle ou ramasser un objet tombé sous le siège, faire attention à ne pas se blesser. Si vous touchez les pièces mobiles et les pièces environnantes autour du rail du siège, du cadre du siège et du bas du siège, vous risquez de vous blesser.

## Comment utiliser les sièges avant

### Siège du conducteur

#### Siège manuel

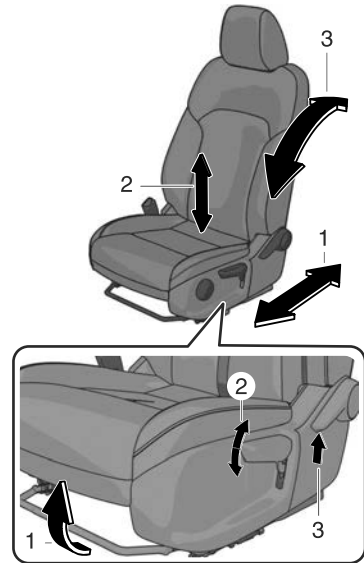

1. Réglage longitudinal du siège
2. Réglage de la hauteur
3. Réglage de l'inclinaison du dossier

## Sièges avant

### Sièges électriques

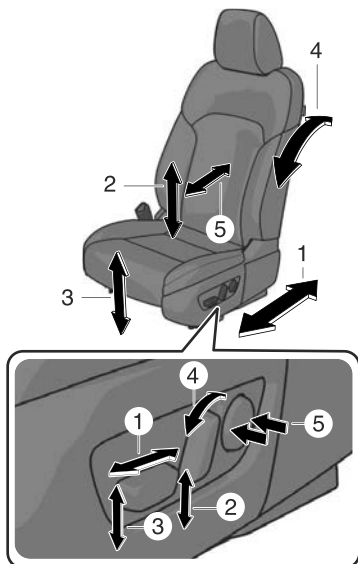

1. Réglage longitudinal du siège
2. Réglage de la hauteur
3. Réglage de la hauteur de l'avant du coussin de siège
4. Réglage de l'inclinaison du dossier
5. Réglage du support lombaire

### Siège du passager

#### Siège manuel

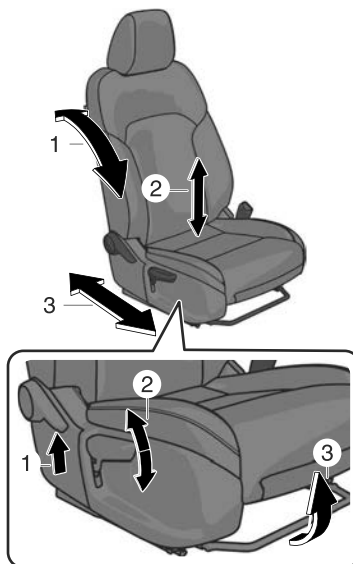

1. Réglage de l'inclinaison du dossier
2. Réglage de la hauteur\*
3. Réglage longitudinal du siège

## Sièges électriques

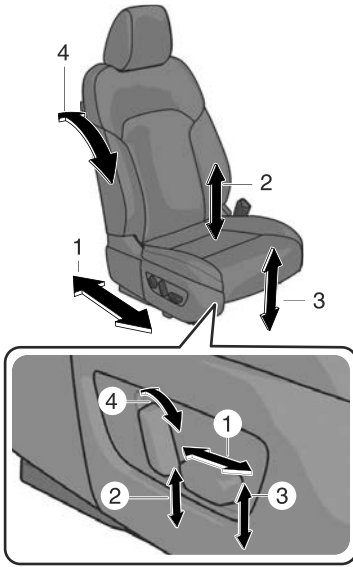

1. Réglage longitudinal du siège
2. Réglage de la hauteur\*
3. Réglage de la hauteur de l'avant du coussin de siège\*
4. Réglage de l'inclinaison du dossier

## Mémorisation de la position de conduite\*

La position de conduite souhaitée peut-être rappelée une fois celle-ci programmée.

- Position du siège conducteur (position longitudinale, réglage de hauteur, avant du coussin de siège, inclinaison du dossier)
- Affichage de conduite active (position, luminosité, informations affichées)
- Angle de rétroviseur extérieur
- Volant (type électrique) (réglage vers le haut et vers le bas, réglage vers l'avant et vers l'arrière)

### Avertissements et précautions concernant l'utilisation de la mémoire de position de conduite

#### ATTENTION

Ne pas placer les mains, les doigts ou les pieds autour de la partie inférieure du siège ou autour de la partie inférieure du volant pendant que la fonction de mémoire de siège fonctionne. Le siège ou le volant se déplace automatiquement quand la fonction mémoire du siège est en cours de fonctionnement et les mains, les doigts ou les pieds pourraient se trouver coincés et être blessés.

### Comment utiliser la mémoire de position de conduite

Une position de conduite peut être programmée sur l'interrupteur de mémoire de position et la clé.

#### Programmation

1. Mettre l'alimentation du véhicule sur ON.
2. Régler les positions de conduite suivantes aux positions souhaitées.
  - Siège du conducteur
  - Affichage de conduite active
  - Rétroviseurs extérieurs
  - Volant (Type électrique)
3. Continuer d'appuyer sur l'interrupteur SET jusqu'à ce qu'un son retentisse.

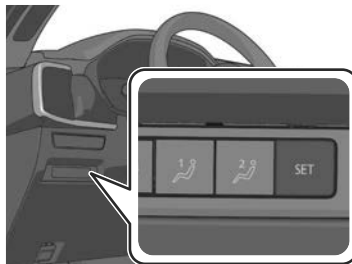



4. Effectuer l'opération suivante dans les 5 secondes suivant l'activation du son pour programmer la position de conduite.

- **Programmation d'une touche de mémoire de position**

Appuyer sur le bouton que vous voulez programmer, le bouton 1 ou 2.



- **Programmation de la télécommande**

Appuyer sur la touche de déverrouillage de la télécommande.

Un son retentit lorsque l'opération est effectuée correctement.

### Réglage de la position de conduite programmée

#### **Opération à l'aide de l'interrupteur de mémoire de position**

Appuyer sur l'interrupteur 1 ou 2 que vous avez programmé pour activer le réglage du siège à votre position. Un son retentit lorsque le réglage à la position de conduite programmée est effectué.

#### **Opération à l'aide de la clé**

1. Déverrouiller la portière du conducteur en utilisant l'une des méthodes suivantes.
  - Toucher la zone de détection du capteur tactile de déverrouillage de portière.

- Appuyer sur le bouton de déverrouillage de la clé.
2. Si la portière du conducteur est ouverte dans un certain laps de temps après le déverrouillage, le réglage de la position de conduite suivante commence.

- Siège du conducteur
- Affichage de conduite active
- Rétroviseurs extérieurs
- Volant (Type électrique)

Un son retentit lorsque le réglage à la position de conduite programmée est effectué.

### Suppression d'une position programmée

#### **Effacement de la position enregistrée dans l'interrupteur de mémoire de position**

Programmer une nouvelle position de conduite.

#### **Suppression d'une position programmée dans la clé**

1. Mettre l'alimentation du véhicule sur OFF.
2. Continuer d'appuyer sur l'interrupteur SET jusqu'à ce qu'un son retentisse.
3. Appuyer sur le bouton de verrouillage de la clé dans les 5 secondes qui suivent l'activation du son.

### **REMARQUE**

- Si l'angle du rétroviseur extérieur est réglé près des limites de sa plage de mouvement, l'angle des rétroviseurs extérieurs peut ne pas être programmé correctement.
- Lorsque le réglage à la position de conduite programmée est terminé, aucun son ne retentit.

## Sièges avant

---

- Dans les conditions suivantes, le réglage de la position de conduite est annulé.
  - L'interrupteur de réglage de siège/ interrupteur SET/le volant (type électrique)/les rétroviseurs extérieurs/l'affichage de conduite active du siège conducteur sont actionnés pour régler la position.
- Le bouton de verrouillage ou de déverrouillage de la clé a été actionné.
- Le véhicule se déplace.
- Le levier sélecteur est passé à une position autre que P.

## Avertissements et précautions concernant l'utilisation du siège de deuxième rangée

### PRUDENCE

**S'assurer que personne ne se trouve dans la zone des sièges de deuxième rangée avant d'actionner un levier ou d'appuyer sur un interrupteur.**

Ne pas vérifier si des personnes se trouvent dans la zone des sièges de deuxième rangée avant de replier un dossier à l'aide d'un levier ou d'un interrupteur est dangereux. L'espace de la deuxième rangée de siège est difficile à voir depuis l'arrière du véhicule. Utiliser un levier ou appuyer sur un interrupteur sans vérifier peut causer des blessures à un occupant lorsque le dossier du siège se rabat brusquement vers l'avant.

**Ne pas actionner le levier sur le côté de l'appui-tête et ne pas appuyer sur l'interrupteur sur le côté du siège dans les conditions suivantes.**

Il est dangereux d'actionner le levier sur le côté de l'appui-tête ou d'appuyer sur l'interrupteur sur le côté du siège dans les situations suivantes, car le siège pourrait se déplacer de façon inattendue et provoquer des blessures comme, par exemple, un pied coincé entre le siège et le plancher.

➤ L'occupant est assis dans un siège de la deuxième rangée



➤ Un dossier de siège de la deuxième rangée est replié vers l'avant

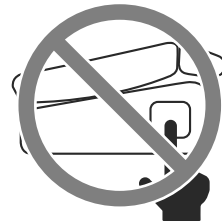
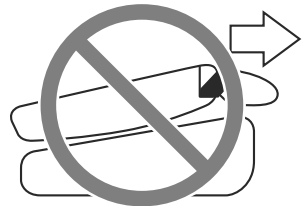

## Deuxième rangée de siège

- Un enfant est assis dans un dispositif de sécurité pour enfant sur un siège de la deuxième rangée

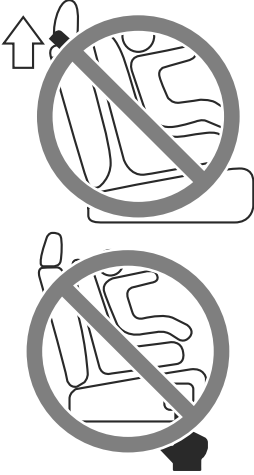

### Ne jamais mettre vos mains et vos doigts autour des pièces mobiles du siège et de l'accoudoir.

Mettre vos mains et vos doigts autour des pièces mobiles du siège et de l'accoudoir est dangereux car ils pourraient être blessés.

### Ne jamais placer le baudrier d'une ceinture de sécurité sur l'accoudoir.

Le fait de placer le baudrier d'une ceinture de sécurité à la deuxième rangée de sièges sur l'accoudoir est dangereux. Il ne pourra pas fournir une protection adéquate en cas de collision, ce qui peut causer de graves blessures.

### Ne pas incliner un dossier de siège de la deuxième rangée lorsque la troisième rangée de siège est occupée.

L'inclinaison du dossier de siège de la deuxième rangée est dangereuse lorsque des passagers sont assis sur la troisième rangée de siège. L'espace de la troisième rangée de siège étant limité, les occupants de la troisième rangée de siège peuvent se blesser sérieusement sur le dossier de siège incliné de la deuxième rangée.

### ATTENTION

- En manipulant le siège, veiller à ne pas se coincer la main ou le pied ou à ne pas se cogner la tête.
- Avant de déplacer le siège de deuxième rangée, s'assurer que l'appuie-tête est dans la position la plus basse. Si le siège de deuxième rangée est rabattu vers l'avant alors que l'appuie-tête est relevé, il n'y aura pas assez d'espace pour monter dans le véhicule ou en descendre, ce qui pourrait provoquer le trébuchement et la chute d'un occupant et entraîner des blessures.
- Avant de plier le dossier d'un siège de la deuxième rangée, vérifier la position du siège avant. Selon la position d'un siège avant, il peut s'avérer impossible de rabattre complètement un dossier de siège de la deuxième rangée, car il pourrait heurter le dossier de ce siège, le rayer, l'endommager ou endommager sa poche. Retirer si nécessaire l'appuie-tête du siège extérieur de la deuxième rangée.

## Comment utiliser le siège de deuxième rangée (type banquette réglable à division 6:4)

### Fonctionnement des sièges

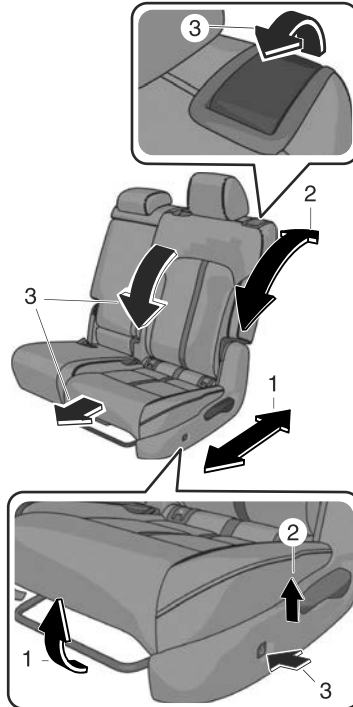

- ① Réglage longitudinal du siège (réglage avant/arrière)
- ② Réglage de l'inclinaison du dossier
- ③ Accès aux sièges de troisième rangée (levier/interrupteur\*)

### Accès à la troisième rangée de siège

Les occupants peuvent monter et descendre facilement de la troisième rangée de sièges en faisant glisser la deuxième rangée vers l'avant.

### Utilisation du levier

1. Abaisser l'appuie-tête à la position la plus basse.
2. Tirer vers le haut le levier situé à côté de l'appuie-tête.

## Deuxième rangée de siège

---

Le dossier de siège se rabat vers l'avant et le verrouillage de coulissement du siège est libéré.

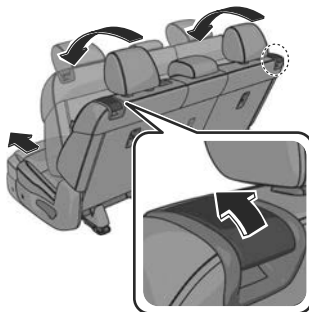

3. Faire glisser le siège vers l'avant.

### **⚠ ATTENTION**

Ne pas actionner le levier sur le côté d'un siège de deuxième rangée lorsque le dossier du siège est rabattu et que le siège est glissé vers l'avant. Actionner le levier en forçant pourrait l'endommager.

4. Après être entré ou sorti du véhicule, relever le dossier de siège jusqu'à ce qu'il se verrouille.
5. Faire glisser le siège vers l'arrière et verrouiller le siège.

### **⚠ ATTENTION**

Une fois monté/descendu de la troisième rangée de siège, le dossier du siège de la deuxième rangée à la verticale et le bloquer après l'avoir fait glisser vers l'arrière.

S'assurer qu'il est bloqué en essayant de le déplacer légèrement d'avant en arrière.

Autrement il risque de bouger brusquement et provoquer une blessure.

### **Utilisation de l'interrupteur**

1. Abaisser l'appui-tête à la position la plus basse.
2. Appuyer sur l'interrupteur lorsque toutes les conditions suivantes sont réunies.
  - Le levier sélecteur est en position P.
  - La portière est ouverte du côté où l'interrupteur est actionné.

Le dossier de siège se rabat vers l'avant et le verrouillage de coulissement du siège est libéré.



3. Faire glisser le siège vers l'avant.
4. Après être entré ou sorti du véhicule, relever le dossier de siège jusqu'à ce qu'il se verrouille.
5. Faire glisser le siège vers l'arrière et verrouiller le siège.

**! ATTENTION**

Une fois monté/descendu de la troisième rangée de siège, le dossier du siège de la deuxième rangée à la verticale et le bloquer après l'avoir fait glisser vers l'arrière. S'assurer qu'il est bloqué en essayant de le déplacer légèrement d'avant en arrière. Autrement il risque de bouger brusquement et provoquer une blessure.

**Rabattre la deuxième rangée de sièges**

**! PRUDENCE**

**Après avoir replié le dossier d'un siège de la deuxième rangée, s'assurer que les composantes réglables sont bloquées.**

Un siège de la deuxième rangée qui n'est pas fermement bloqué peut être dangereux. En cas d'arrêt brusque ou de collision, le siège de la deuxième rangée risque de se déplacer, causant de graves blessures.

Après avoir replié le dossier d'un siège de la deuxième rangée, s'assurer que les composantes réglables du siège sont correctement bloquées en les déplaçant d'avant en arrière.

**Ne pas conduire le véhicule avec un occupant sur un dossier de siège replié ou dans le compartiment à bagages.**

Lors d'un freinage brusque ou d'une collision, la personne pourrait être gravement blessée voire tuée.

## Deuxième rangée de siège

---

**Sécuriser fermement la cargaison dans le compartiment à bagages lorsqu'elle est transportée avec les dossiers de siège repliés.**

Il est dangereux de conduire sans fermement sécuriser la cargaison et les bagages, car ils risquent de se déplacer et d'interférer dans la conduite en cas de freinage d'urgence ou de collision, ce qui entraînerait un accident imprévisible.

### **ATTENTION**

- En repliant un dossier de siège vers l'avant, toujours soutenir le dossier avec les mains. S'il n'est pas soutenu par une main, la main ou les doigts levant le levier pourraient être blessés.
- Avant de plier le dossier d'un siège de la deuxième rangée, vérifier la position du siège avant.  
Selon la position d'un siège avant, il peut s'avérer impossible de rabattre complètement un dossier de siège de la deuxième rangée, car il pourrait heurter le dossier de ce siège, le rayer, l'endommager ou endommager sa poche. Retirer si nécessaire l'appuie-tête du siège extérieur de la deuxième rangée.

### **REMARQUE**

Les sièges ne peuvent pas être mis à plat lorsque les sièges de deuxième rangée sont déverrouillés, même si le levier situé sur le côté de l'appuie-tête est actionné et que le levier d'inclinaison est actionné. Avant de rabattre les sièges de deuxième rangée, avancer une fois le dossier de siège vers l'avant, faire glisser le siège vers l'arrière et verrouiller le siège.

1. Abaisser l'appuie-tête à la position la plus basse.
2. Tirer vers le haut le levier situé sur le côté du siège de deuxième rangée et rabattre le dossier.

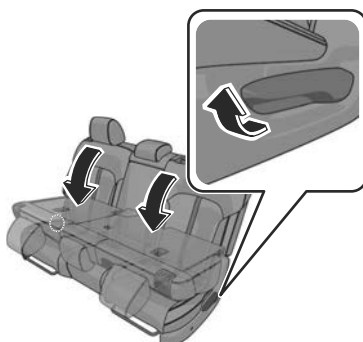



### Relèvement des dossiers de sièges de deuxième rangée

#### **! PRUDENCE**

Lorsqu'on remet le dossier de siège à sa position relevée verticale, veiller à ce que la ceinture de sécurité de type à 3 points ne soit pas coincée dans le dossier de siège et qu'elle ne soit pas tordue.

Si la ceinture de sécurité est utilisée alors qu'elle est coincée et tordue dans le dossier du siège, elle ne peut pas fonctionner à sa pleine capacité, ce qui pourrait entraîner des blessures graves ou la mort.

1. Appuyer sur le dossier du siège vers l'arrière et le verrouiller en place.

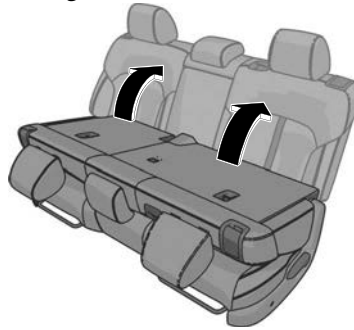

### Accoudoir

#### **! ATTENTION**

Veiller à ne pas exercer une force excessive sur l'accoudoir, par exemple en s'asseyant dessus. Sinon, il pourrait être déformé ou endommagé.

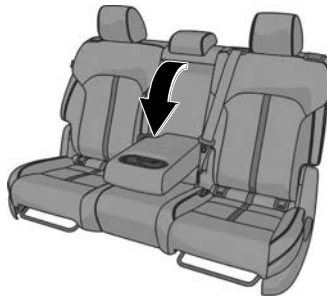

## Comment utiliser le siège de deuxième rangée (type siège capitaine)

### Fonctionnement des sièges

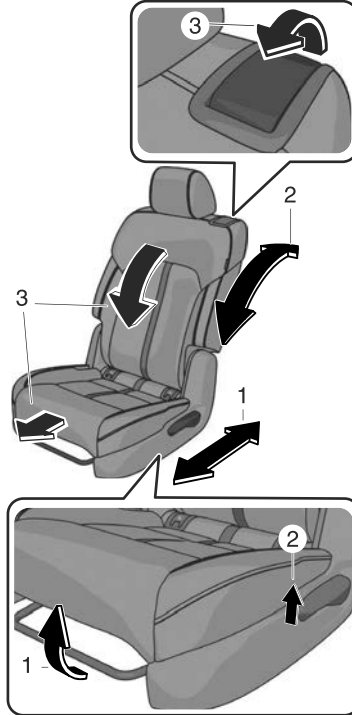

- ① Réglage longitudinal du siège (réglage avant/arrière)
- ② Réglage de l'inclinaison du dossier
- ③ Accès aux sièges de troisième rangée (levier)

### Accès à la troisième rangée de siège

Les occupants peuvent monter et descendre facilement de la troisième rangée de sièges en faisant glisser la deuxième rangée vers l'avant.

1. Abaisser l'appuie-tête à la position la plus basse.
2. Tirer vers le haut le levier situé à côté de l'appuie-tête.

Le dossier de siège se rabat vers l'avant et le verrouillage de coulissement du siège est libéré.

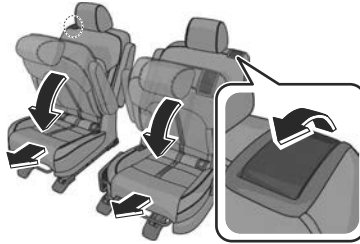

### REMARQUE

Les sièges ne peuvent pas être mis à plat lorsque les sièges de deuxième rangée sont déverrouillés, même si le levier situé sur le côté de l'appuie-tête est actionné et que le levier d'inclinaison est actionné. Avant de rabattre les sièges de deuxième rangée, avancer une fois le dossier de siège vers l'avant, faire glisser le siège vers l'arrière et verrouiller le siège.

3. Faire glisser le siège vers l'avant.
4. Après être entré ou sorti du véhicule, relever le dossier de siège jusqu'à ce qu'il se verrouille.
5. Faire glisser le siège vers l'arrière et verrouiller le siège.

### ATTENTION

Une fois monté/descendu de la troisième rangée de siège, le dossier du siège de la deuxième rangée à la verticale et le bloquer après l'avoir fait glisser vers l'arrière. S'assurer qu'il est bloqué en essayant de le déplacer légèrement d'avant en arrière. Autrement il risque de bouger brusquement et provoquer une blessure.

### Rabattre la deuxième rangée de sièges

### PRUDENCE

**Après avoir replié le dossier d'un siège de la deuxième rangée, s'assurer que les composants réglables sont bloqués.**

Un siège de la deuxième rangée qui n'est pas fermement bloqué peut être dangereux. En cas d'arrêt brusque ou de collision, le siège de la deuxième rangée risque de se déplacer, causant de graves blessures.

Après avoir replié le dossier d'un siège de la deuxième rangée, s'assurer que les composants réglables du siège sont correctement bloqués en les déplaçant d'avant en arrière.

## Deuxième rangée de siège

---

### **Ne pas conduire le véhicule avec un occupant sur un dossier de siège replié ou dans le compartiment à bagages.**

Lors d'un freinage brusque ou d'une collision, la personne pourrait être gravement blessée voire tuée.

### **Sécuriser fermement la cargaison dans le compartiment à bagages lorsqu'elle est transportée avec les dossiers de siège repliés.**

Il est dangereux de conduire sans fermement sécuriser la cargaison et les bagages, car ils risquent de se déplacer et d'interférer dans la conduite en cas de freinage d'urgence ou de collision, ce qui entraînerait un accident imprévisible.



- En repliant un dossier de siège vers l'avant, toujours soutenir le dossier avec les mains. S'il n'est pas soutenu par une main, la main ou les doigts levant le levier pourraient être blessés.
- Avant de plier le dossier d'un siège de la deuxième rangée, vérifier la position du siège avant.  
Selon la position d'un siège avant, il peut s'avérer impossible de rabattre complètement un dossier de siège de la deuxième rangée, car il pourrait heurter le dossier de ce siège, le rayer, l'endommager ou endommager sa poche. Retirer si nécessaire l'appuie-tête du siège extérieur de la deuxième rangée.

### **REMARQUE**

Les sièges ne peuvent pas être mis à plat lorsque les sièges de deuxième rangée sont déverrouillés, même si le levier situé sur le côté de l'appuie-tête est actionné et que le levier d'inclinaison est actionné. Avant de rabattre les sièges de deuxième rangée, avancer une fois le dossier de siège vers l'avant, faire glisser le siège vers l'arrière et verrouiller le siège.

1. Abaisser l'appuie-tête à la position la plus basse.
2. Si les accoudoirs sont abaissés, les remonter.

3. Tirer vers le haut le levier situé sur le côté du siège de deuxième rangée et rabattre le dossier.

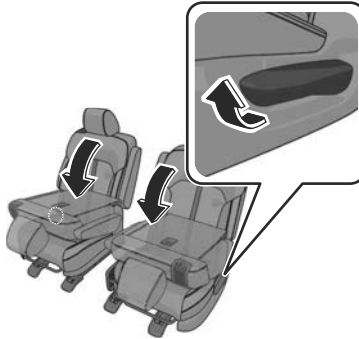

### Relèvement des dossiers de sièges de deuxième rangée

1. Appuyer sur le dossier du siège vers l'arrière et le verrouiller en place.



### Accoudoir



Veiller à ne pas exercer une force excessive sur l'accoudoir, par exemple en s'asseyant dessus. Sinon, il pourrait être déformé ou endommagé.

### Réglage de l'angle

L'angle de l'accoudoir peut être réglé en fonction de l'angle du dossier de siège. Pour régler l'angle, abaisser l'accoudoir à la position la plus basse, le tirer jusqu'à la position souhaitée, puis le verrouiller. Pour régler à nouveau l'angle, ranger l'accoudoir une fois, puis abaisser à nouveau l'accoudoir à la position la plus basse.

Après le réglage, s'assurer que l'accoudoir est bien verrouillé en le poussant légèrement vers le bas.

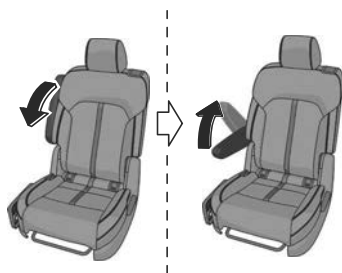

## Comment utiliser le siège de troisième rangée

### Accès à la troisième rangée de siège

Faire glisser le siège de deuxième rangée vers l'avant pour entrer et sortir de la zone des sièges de troisième rangée.

Se référer à Comment utiliser le siège de deuxième rangée (type banquette réglable à division 6:4) à la page 3-43. Se référer à Comment utiliser le siège de deuxième rangée (type siège capitaine) à la page 3-48.

### Rabattre la troisième rangée de sièges

#### **ATTENTION**

Ne pas appliquer de charge sur l'appuie-tête lorsqu'il est en position verticale et que le dossier de siège est replié. Sinon, cela pourrait endommager l'appuie-tête.

1. **(Type trois places)**  
Si l'appuie-tête central est utilisé, le ranger.
2. Fixer les ceintures de sécurité de siège de troisième rangée dans leurs supports.
3. Glisser le siège de la deuxième rangée complètement jusqu'en avant.

4. Tirer sur la sangle pour rabattre l'appuie-tête.

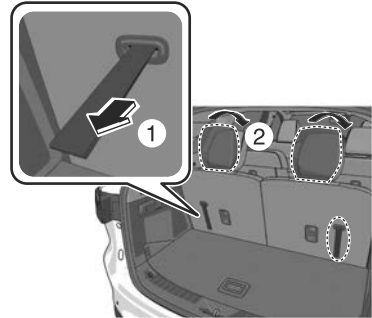

5. Tirer encore sur la sangle pour rabattre le siège de la troisième rangée vers l'avant.

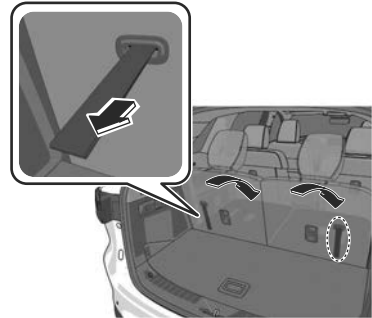

### Pour remettre le siège de la troisième rangée à sa position originale

1. Relever le dossier du siège.
2. Appuyer sur le dossier du siège vers l'arrière et le verrouiller en place. S'assurer que le dossier de siège est bien fixé en tentant délicatement de le déplacer vers l'avant et vers l'arrière.
3. Soulever l'appuie-tête jusqu'à ce qu'il se verrouille.

## Appuie-têtes

### Appuie-têtes

Le véhicule est équipé d'appuie-têtes sur tous les sièges côtés portières et sur le siège central de la deuxième rangée/troisième rangée\*.

Les appuie-têtes sont conçus pour protéger le conducteur et les passagers de toute blessure au niveau du cou.

### Avertissements et précautions concernant l'utilisation des appuie-tête

#### PRUDENCE

**Toujours conduire avec les appuie-tête correctement installés et réglés lorsque les sièges sont utilisés.**  
Le fait de conduire avec les appuie-tête réglés trop bas ou retirés est dangereux. Sans un support en arrière de la tête, le cou risque de subir de graves blessures en cas de collision.

**Après l'installation d'un appuie-tête, essayer de le lever pour s'assurer qu'il ne sorte pas.**

Conduire avec un appuie-tête mal sécurisé est dangereux car son efficacité sera compromise si cela pourrait l'amener à se détacher de manière inattendue du siège.  
**(Troisième rangée de siège)**

**Toujours conduire avec les appuie-têtes dans leurs positions relevées lorsque les sièges de la troisième rangée sont utilisés et s'assurer qu'ils sont fermement verrouillés en place.**

Le fait de conduire avec des appuie-têtes repliés est dangereux. Sans un support en arrière de la tête, le cou risque de subir de graves blessures en cas de collision.



**! ATTENTION**

- Lors de l'installation d'un appuie-tête, s'assurer qu'il est bien installé avec son avant faisant face vers l'avant. Si l'appuie-tête n'est pas bien installé, il risque de se détacher du siège lors d'une collision et entraîner des blessures.
- Les appuie-tête sur chacun des sièges avant et de deuxième rangée/ troisième rangée sont faits pour aller spécialement pour chacun de ces sièges. Ne pas permuter les positions des appuie-tête. Si l'appuie-tête n'est pas installé à sa position correcte de siège, son efficacité lors d'une collision en sera compromise ce qui pourrait entraîner des blessures.

## Comment utiliser les appuie-têtes

### Réglage des appuie-têtes

Régler l'appuie-tête pour que le centre soit à la hauteur des oreilles de l'utilisateur.

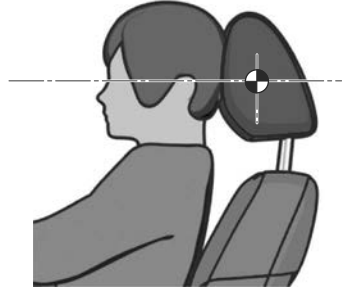

### Pour relever un appuie-tête

Tirer un appuie-tête.

### Pour abaisser un appuie-tête

Abaisser un appuie-tête tout en appuyant sur le bouton de verrouillage.  
**Sièges avant**

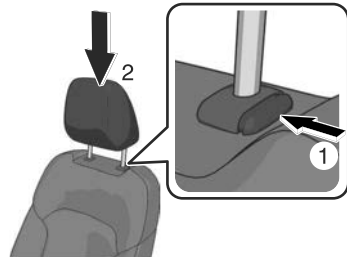

**Sièges de deuxième rangée (sièges gauche/droit)**

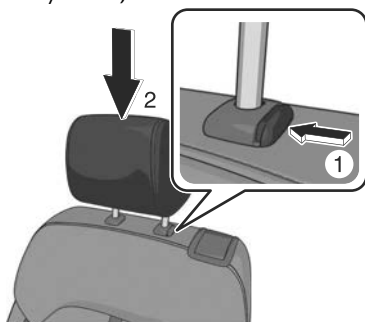

**Siège central de deuxième rangée (type banquette réglable à division 6:4)**

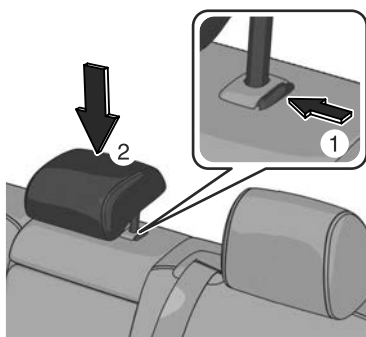

**Siège central de troisième rangée (type trois places)**

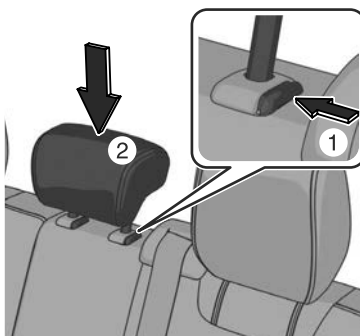

**Retrait ou installation d'un appuie-tête**

**Pour retirer un appuie-tête**

Tirer un appuie-tête vers le haut tout en appuyant sur le bouton de verrouillage.

**(Siège central de deuxième rangée (type banquette réglable à division 6:4))**

Tirer l'appuie-tête du siège central vers le haut tout en appuyant sur les deux boutons de verrouillage.

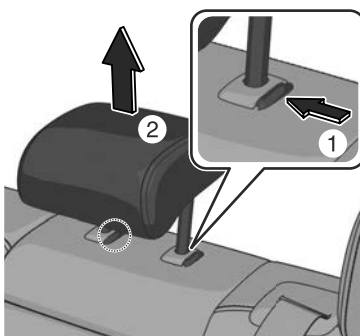

### Pour installer un appuie-tête

Insérer un appuie-tête tout en appuyant sur le bouton de verrouillage.

### Appuie-têtes rabattables (siège de troisième rangée)

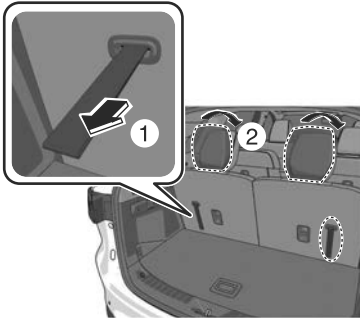

### REMARQUE

Les appuie-têtes pliables ne peuvent pas être ajustés ou retirés.

## Avertissements et précautions concernant l'utilisation du volant

### PRUDENCE

**Ne jamais ajuster le volant lorsque le véhicule est en mouvement.**

Le fait de régler le volant alors que le véhicule se déplace est dangereux. Cette manipulation peut facilement faire que le conducteur tourne le volant brusquement vers la droite ou vers la gauche. Cela peut entraîner une perte de contrôle du véhicule et un accident.

**Après avoir réglé la position du volant, s'assurer qu'il est bien verrouillé en essayant de le déplacer vers le haut et vers le bas.**

Il est dangereux de conduire avec le volant mal verrouillé en position. Si le volant se déplace de façon inattendue pendant la conduite, vous risquez de perdre le contrôle de la direction et d'avoir un accident.

## Comment utiliser le volant

### Type manuel

1.



2. Régler le volant à la position appropriée.

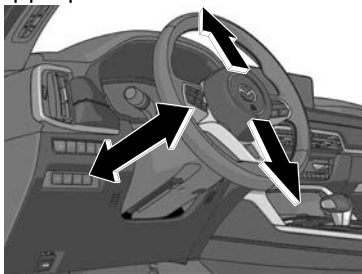

3. Tirer le levier vers le haut pour verrouiller le volant en toute sécurité.

### Type électrique

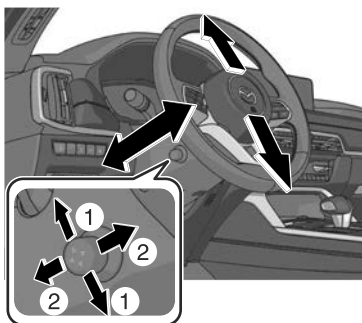

1. Réglage vers le haut et vers le bas  
2. Réglage vers l'avant et vers l'arrière

## Dispositifs de retenue pour enfant

Mazda recommande vivement l'utilisation d'un dispositif de retenue pour enfant, pour tout enfant assez petit pour s'y asseoir.

Aux États-Unis et au Canada, la loi impose l'utilisation de dispositifs de sécurité pour les enfants. Consulter la réglementation locale, provinciale et nationale pour les normes spécifiques à la sécurité des enfants prenant place dans un véhicule.

Quel que soit le type de dispositif de retenue pour enfant adapté, s'assurer d'en choisir un qui sera approprié à l'âge et la taille de l'enfant, respecter toutes les lois et suivre les instructions accompagnant le dispositif de retenue pour enfant en question.

Si un enfant est trop grand pour le système de dispositif de sécurité pour enfants, il devrait s'asseoir sur le siège arrière et utiliser la ceinture de sécurité ventrale et le baudrier. Si la portion baudrier de la ceinture passe sur le cou ou le visage de l'enfant, le déplacer vers le centre du véhicule pour les sièges près des portières et près de la boucle à droite si l'enfant est assis sur le siège du centre.

Les statistiques confirment que le siège arrière est l'endroit le plus sécuritaire pour tous les enfants jusqu'à 12 ans, surtout si le véhicule est équipé d'un système de retenue supplémentaire (coussins d'air).

Un système de dispositif de sécurité pour enfants faisant face vers l'arrière

du véhicule ne doit **JAMAIS** être utilisé sur le siège avant avec le système de coussin d'air activé. Le siège du passager avant est l'endroit le moins recommandé pour tout autre type de système de dispositif de sécurité pour enfants.

Pour diminuer les risques de blessures causées par le déploiement du coussin d'air côté passager avant, les capteurs de poids du siège du passager avant et le capteur de classification de l'occupant du siège passager avant fonctionnent de pair avec le système de retenue supplémentaire. Ce système désactive les coussins d'air avant et latéraux, les coussins pour les genoux, ainsi que le dispositif de prétension de ceinture de sécurité du passager avant quand le témoin de désactivation du coussin d'air du passager avant s'allume.

Lorsqu'un bébé ou jeune enfant prend place sur le siège du passager avant, le système désactive les coussins d'air avant et latéral côté passager avant, les coussins d'air pour les genoux et le dispositif de prétension de ceinture de sécurité du passager avant, il faut donc s'assurer que le témoin de désactivation du coussin d'air du passager avant s'allume.

Même si le coussin d'air côté passager avant est désactivé, Mazda recommande vivement que les enfants soient correctement retenus et que tout système de dispositif de sécurité pour enfants soit correctement fixé sur les sièges arrière qui sont la position la plus sécuritaire pour les enfants.

## Avertissements et précautions concernant les dispositifs de retenue pour enfant

### PRUDENCE

#### Utiliser le système de dispositif de sécurité pour enfants de taille correcte.

Pour une protection adéquate en cas d'accident ou d'arrêt brusque, l'enfant doit être correctement attaché à l'aide de la ceinture de sécurité ou d'un système de dispositif de sécurité pour enfants suivant son âge et sa taille. Sinon, l'enfant peut subir de graves blessures ou même la mort.

#### Suivre les instructions du fabricant et toujours garder le système de dispositif de sécurité pour enfants attaché.

Un système de dispositif de sécurité pour enfants qui n'est pas fixé est dangereux. En cas d'arrêt brusque ou de collision, il risque de se déplacer causant de graves blessures ou la mort de l'enfant ou des autres passagers. S'assurer que le système de dispositif de sécurité pour enfants est bien fixé en place suivant les instructions du fabricant du système de dispositif de sécurité pour enfants. Lorsqu'il n'est pas utilisé, le retirer du véhicule ou le fixer à l'aide d'une ceinture de sécurité, ou le fixer aux DEUX ancrages inférieurs LATCH pour les systèmes de dispositif de sécurité pour enfants de type LATCH et les sangles d'ancrage correspondantes.

#### Toujours bien attacher un enfant dans un système de dispositif de sécurité pour enfants adéquat.

Le fait de tenir un enfant dans les bras pendant que le véhicule est en mouvement est extrêmement dangereux. Peu importe la force d'une personne, elle ne pourra pas retenir l'enfant en cas d'arrêt brusque ou de collision et cela peut causer de graves blessures ou la mort de l'enfant ou des autres passagers. Même en cas d'accident modéré, l'enfant peut subir les forces du coussin d'air qui peuvent causer de graves blessures ou la mort de l'enfant, ou l'enfant peut être projeté contre un adulte, ce qui pourrait blesser à la fois l'enfant et l'adulte.

#### Ne jamais utiliser, sur le siège avant avec un coussin d'air qui risque de se déployer, un système de dispositif de sécurité pour enfants faisant face à l'arrière du véhicule.

Les systèmes de dispositif de sécurité faisant face à l'arrière du véhicule installés sur le siège avant sont en fait particulièrement dangereux, même si vous êtes convaincu qu'un coussin d'air de passager avant ne se déploiera pas parce que le témoin de désactivation de coussin d'air du passager avant est allumé. Le dispositif de sécurité peut être cogné par le coussin qui se déploie et poussé violemment vers l'arrière causant de graves blessures ou la mort à l'enfant.



## Dispositifs de retenue pour enfant

Les véhicules équipés d'un coussin d'air côté passager avant porte l'étiquette d'avertissement suivante. L'étiquette avertit contre l'utilisation de dispositifs de sécurité pour enfants faisant face vers l'arrière sur le siège avant en tout temps.

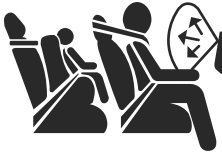

**Ne pas installer un système de dispositif de sécurité pour enfants faisant face à l'avant du véhicule sur le siège du passager avant, sauf si c'est absolument inévitable.**

En cas de collision, la force d'un sac gonflable qui se déploie risquerait de blesser gravement ou mortellement l'enfant. Lorsque le dispositif de retenue pour enfant faisant face à l'avant doit être installé absolument sur le siège du passager avant, reculer le siège du passager avant au maximum et régler le coussin du siège (coussin de siège réglable en hauteur) à sa position la plus élevée de manière à ce que la ceinture de sécurité puisse fixer solidement le dispositif de retenue pour enfant.



**Dans certaines conditions, il est dangereux de faire asseoir un enfant dans un système de dispositif de sécurité pour enfants installé sur le siège du passager avant.**

Le véhicule est équipé de capteurs de poids du siège du passager avant. Même avec les capteurs de poids du siège du passager avant, si vous devez utiliser le siège du passager avant pour y faire asseoir un enfant, le fait d'utiliser un système de dispositif de sécurité pour enfants sur le siège du passager avant dans les conditions suivantes augmente le danger de déploiement du coussin d'air côté passager avant, ce qui présente un risque sérieux de blessures graves ou mortelles à l'enfant.

- Le témoin de désactivation du coussin d'air du passager avant ne s'allume pas quand on installe un enfant dans le système de dispositif de sécurité pour enfants.
- Des bagages ou autres articles sont placés sur le siège avec l'enfant dans le système de dispositif de sécurité pour enfants.
- Un passager arrière ou des bagages poussent ou tirent le dossier du siège du passager avant.
- Des bagages ou autres articles sont placés sur le dossier du siège ou accrochés sur l'appui-tête.
- Le siège est lavé.
- Des liquides ont été renversés sur le siège.
- Le siège du passager avant est déplacé vers l'arrière, faisant pression contre des bagages ou autres articles placés derrière.
- Le dossier du siège du passager avant touche au siège arrière.
- Des bagages ou autres articles sont placés entre le siège du passager avant et le siège du conducteur.

## Dispositifs de retenue pour enfant

---

- Un dispositif électrique est mis sur le siège du passager avant.
- Un appareil électrique additionnel, tel qu'un chauffage de siège est installé à la surface du siège du passager avant.
- Des accessoires, qui peuvent augmenter le poids total assis sur le siège du passager avant, sont fixés sur le siège du passager avant.

Les positions désignées avec ceintures de sécurité sur les sièges arrière sont les endroits les plus sécuritaires pour des enfants. S'assurer de toujours utiliser des ceintures de sécurité et des systèmes de dispositif de sécurité pour enfants.

### **Ne jamais utiliser une ceinture de sécurité pour attacher plus d'une personne à la fois.**

L'utilisation d'une ceinture de sécurité pour plus d'une personne à la fois est dangereuse. Toute ceinture de sécurité utilisée de cette façon ne peut pas distribuer correctement les forces d'un impact et les deux passagers risquent d'être écrasés l'un contre l'autre et gravement blessés ou tués. Ne jamais utiliser une ceinture de sécurité pour plus d'une personne à la fois et veiller toujours à ce que chaque occupant ait bien attaché sa ceinture.

### **Les systèmes de dispositif de sécurité pour enfants équipés de sangles d'ancrage ne peuvent être installés que sur le siège arrière équipés de supports d'ancrage.**

L'installation d'un système de dispositif de sécurité pour enfants équipé de sangles d'ancrage sur le siège du passager avant annule la conception sécuritaire du système et entraînera un plus grand risque de blessures graves si le système de dispositif de sécurité pour enfants se déplace vers l'avant sans être retenu par la sangle d'ancrage. Placer tout système de dispositif de sécurité pour enfants équipé de sangles d'ancrage sur un siège qui peut accommoder un ancrage.



Une ceinture de sécurité ou un système de dispositif de sécurité pour enfants peut devenir très chaud dans un véhicule fermé lorsqu'il fait chaud. Pour éviter de se brûler ou de brûler l'enfant, les vérifier avant de les toucher ou que l'enfant les touche.



## Types de dispositifs de retenue pour enfant

### Types de systèmes de dispositif de sécurité pour enfants

Dans ce Manuel Conduite et Entretien, les instructions pour les systèmes de dispositif de sécurité pour enfants sont fournies pour les trois types les plus communs de ces systèmes : dispositif de sécurité pour bébés, dispositif de sécurité pour jeunes enfants et siège d'appoint.

#### **REMARQUE**

- La position d'installation est déterminée par le type de système de dispositif de sécurité pour enfants. S'assurer de lire attentivement les instructions du fabricant et ce Manuel Conduite et Entretien.
- En raison des variations dans la conception des systèmes de dispositifs de sécurité pour enfants, les sièges de véhicule et les ceintures de sécurité, tous les systèmes de dispositifs de sécurité pour enfants ne s'adaptent pas à toutes les positions des sièges. Avant d'acheter un système de dispositif de sécurité pour enfants, il faut le tester dans la ou les positions des sièges du véhicule spécifique où il sera utilisé. Si un système de dispositif de sécurité pour enfants précédemment acheté ne s'adapte pas, vous devrez peut-être en racheter un autre plus adapté.

#### **Dispositif de sécurité pour bébés**

Un dispositif de sécurité pour bébés offre un système de retenue où la tête, le cou et le dos de l'enfant sont calés contre la surface du siège.



## Dispositifs de retenue pour enfant

---

### Dispositif de retenue pour jeune enfant

Un dispositif de sécurité pour jeunes enfants retient le corps d'un enfant à l'aide de harnais.



### Siège d'appoint

Un siège d'appoint est un accessoire de retenue pour enfants conçu pour améliorer l'adaptation du système de ceinture de sécurité autour du corps de l'enfant.



1. Siège d'appoint complet
2. Siège d'appoint sans dossier

Si un siège d'appoint sans dossier est utilisé, toujours installer l'appui-tête du véhicule sur le siège où le siège d'appoint sans dossier est installé.

## Installation de systèmes de dispositif de sécurité pour enfants

Les statistiques sur les accidents indiquent qu'un enfant est plus en sécurité sur le siège arrière. Le siège du passager avant est le plus mauvais choix pour tout enfant de moins de 12 ans et pour un système de dispositif de sécurité pour enfants faisant face vers l'arrière, il est extrêmement dangereux.

### REMARQUE

Même si votre véhicule est doté d'un capteur de classification de l'occupant du siège passager avant (page 3-18) qui désactive automatiquement le coussin d'air du siège passager avant, le siège arrière est l'endroit le plus sûr pour les enfants de tout âge et de toute taille.

Certains systèmes de dispositif de sécurité pour enfants sont équipés de sangles d'ancrage et pour être efficaces ils doivent donc être installés sur des sièges qui peuvent accommoder les ancrages.

Certains systèmes de dispositif de sécurité pour enfants utilisent des fixations spéciales de type LATCH; se référer à "Comment utiliser l'ancrage inférieur LATCH" (page 3-77).

## Vue générale du support d'ancrage

Le véhicule est équipé de supports d'ancrage pour fixer des dispositifs de retenue pour enfant. Localisez chaque position d'ancre à l'aide de l'illustration.

Pour installer un dispositif de retenue pour enfant, si le siège est équipé d'un appui-tête, le retirer. Toujours suivre le manuel d'instructions accompagnant le système de dispositif de sécurité pour enfants.

### Emplacement du support d'ancrage

Utiliser les emplacements de support d'ancrage indiqués lors de l'installation d'un dispositif de retenue pour enfant équipé d'une sangle d'ancrage.

### Deuxième rangée de sièges

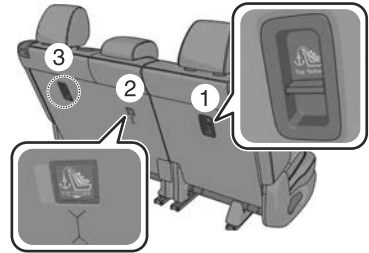

1. Pour la droite
2. Pour le centre
3. Pour la gauche

## Sièges de troisième rangée

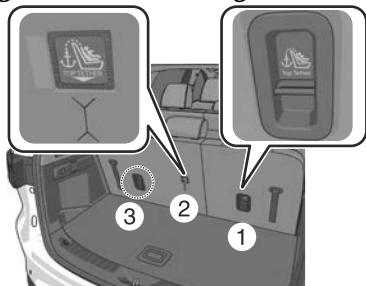

1. Pour la droite
2. Pour le centre
3. Pour la gauche

## Avertissements et précautions concernant l'utilisation du support d'ancrage

### PRUDENCE

**Toujours attacher la sangle d'ancrage à la position de crochet d'ancrage correcte.**

Attacher la sangle d'ancrage à la position de crochet d'ancrage incorrecte est dangereux. En cas de collision, la sangle d'ancrage peut glisser et le système de dispositif de sécurité pour enfants ne sera pas correctement retenu. Le dispositif de sécurité pour enfants peut bouger, ce qui peut entraîner la mort ou une blessure de l'enfant.

**N'utiliser les ensembles d'ancrage ou les points d'ancrage que pour fixer un système de dispositif de sécurité pour enfants.**

L'utilisation de la courroie ou des points d'ancrage dans un but autre que la fixation d'un système de dispositif de sécurité pour enfants est dangereuse. Les ensembles d'ancrage ou les points d'ancrage risquent de s'affaiblir ou de s'endommager et entraîner des blessures.

# Dispositifs de retenue pour enfant

**Toujours retirer l'appuie-tête et installer le dispositif de sécurité pour enfants (sauf en cas d'installation d'un siège d'appoint sans dossier) (sauf siège latéral de la troisième rangée).**

Il est dangereux d'installer un dispositif de sécurité pour enfants sans enlever l'appuie-tête. Le dispositif de sécurité pour enfants ne pourra être installé correctement, ce qui peut entraîner la mort ou une blessure de l'enfant lors d'une collision.

Si la sangle d'ancrage supérieur n'atteint pas le support d'ancrage, acheter et utiliser une sangle d'extension fournie par le fabricant du CRS.

**Siège latéral de la deuxième rangée**

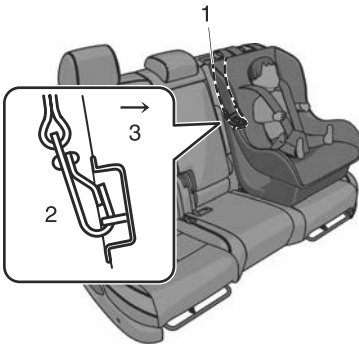

**Sièges centraux de deuxième rangée/ troisième rangée**

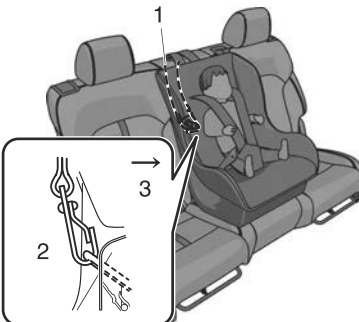

1. Sangle d'ancrage

2. Support d'ancrage
3. Avant

**Toujours installer l'appuie-tête et l'adapter à la position appropriée après le retrait du système de dispositif de sécurité pour enfants (sauf siège latéral de la troisième rangée).**

Conduire avec l'appuie-tête retiré est dangereux car il est impossible d'empêcher un impact à la tête de l'occupant lors d'un freinage d'urgence ou en cas de collision, ce qui pourrait entraîner un accident grave, des blessures ou la mort. Se référer à Comment utiliser les appuie-têtes à la page 3-55.

**Utiliser uniquement un crochet d'ancrage conçue pour des sièges de deuxième rangée.**

Utiliser un crochet d'ancrage pour fauteuil de troisième rangée sur la deuxième rangée peut être dangereux. Le dispositif de sécurité pour enfants ne pourra être installé correctement, ce qui peut entraîner la mort ou une blessure de l'enfant lors d'une collision.

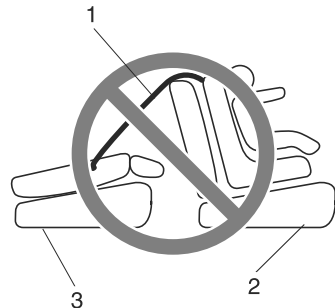

1. Sangle d'ancrage
2. Siège latéral/central de la deuxième rangée
3. Troisième rangée de siège

## Toujours faire passer les sangles d'ancrage sur le côté des appuie-têtes (siège latéral de la troisième rangée).

Faire passer les sangles d'ancrage par le haut de l'appuie-tête représente un danger. En cas de collision, les sangles d'ancrage risquent de glisser de l'appuie-tête et le système de dispositif de sécurité pour enfants ne sera pas correctement retenu. Le dispositif de sécurité pour enfants peut bouger, ce qui peut entraîner la mort ou une blessure de l'enfant.

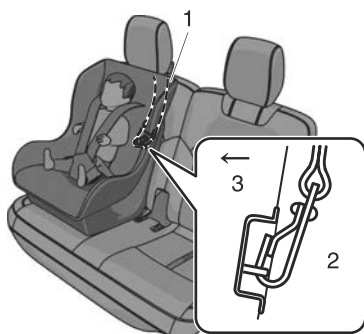

## Comment utiliser le mode de verrouillage automatique

### REMARQUE

Suivre à la lettre les instructions fournies par le fabricant du système de dispositif de sécurité pour enfants. En cas de doute au sujet du système ou de l'ancrage LATCH, vérifier dans les instructions du manufacturier du système de dispositif de sécurité pour enfants et les suivre exactement. Selon le type de système de dispositif de sécurité pour enfants, il est possible qu'un système de type LATCH soit utilisé à la place des ceintures de sécurité ou, si la ceinture se trouve sur la poitrine de l'enfant, il est possible que l'utilisation du mode de blocage automatique soit déconseillée.

### 1. (Deuxième rangée de siège)

Ajuster la position du siège de deuxième rangée en utilisant la procédure suivante.

1. Plier le dossier du siège de deuxième rangée vers l'avant.
2. Relever le dossier du siège de deuxième rangée jusqu'à ce qu'un clic se fasse entendre et qu'il soit bloqué en position.



# Dispositifs de retenue pour enfant

## 2. (Deuxième rangée de siège)

Régler l'angle du dossier de deuxième rangée de façon à ce qu'il n'y ait pas d'espace entre le dispositif de sécurité pour enfants et le dossier de deuxième rangée.

3. S'assurer que le dossier du siège est solidement verrouillé en le poussant et le tirant jusqu'à ce qu'il soit complètement verrouillé.
4. Si un appui-tête amovible est installé, le retirer. Cependant, en cas d'installation d'un siège d'appoint sans dossier, toujours installer l'appui-tête du véhicule sur le siège où le siège d'appoint est installé.

Se référer à Comment utiliser les appui-têtes à la page 3-55.

5. Fixer le système de dispositif de sécurité pour enfants avec la portion ventrale de la ceinture ventrale-baudrier. Se reporter aux instructions du fabricant du système de dispositif de sécurité pour enfants pour les endroits où la ceinture doit passer.
6. Pour mettre l'enrouleur en mode de blocage automatique, tirer complètement la portion baudrier de la ceinture jusqu'à ce qu'elle soit complètement déroulée.



7. Placer le système de dispositif de sécurité pour enfants fermement sur le siège du véhicule. S'assurer que la ceinture se rétracte et serre le système de dispositif de sécurité pour enfants. Pendant que la courroie est enroulée, un déclic se fera entendre sur l'enrouleur lorsqu'il est en mode de blocage automatique. Si la ceinture ne bloque pas le système de dispositif de sécurité pour enfants fermement, répéter cette étape.



### REMARQUE

Inspecter cette fonction avant chaque utilisation du système de dispositif de sécurité pour enfants. Il ne devrait pas être possible de tirer la courroie hors de l'enrouleur s'il est en mode de blocage automatique. Lorsque le système de dispositif de sécurité pour enfants est retiré, s'assurer de rétracter la ceinture complètement pour remettre l'enrouleur en mode de blocage d'urgence avant qu'un passager n'utilise la ceinture.

8. Si le système de dispositif de sécurité pour enfants requiert l'utilisation d'une sangle d'ancrage, se reporter aux instructions du fabricant pour accrocher et serrer la sangle d'ancrage.

### Si un enfant doit absolument être assis sur le siège avant

Si tous les enfants ne peuvent pas être assis sur le siège arrière, s'assurer des mettre le plus petit à l'arrière et que le plus grand assis à l'avant porte le baudrier correctement sur l'épaule.

Ne JAMAIS utiliser de système de dispositif de sécurité pour enfants faisant face à l'arrière sur le siège du passager avant, et ce que le véhicule soit équipé ou non d'un capteur de classification de l'occupant.

Aussi, ce siège ne peut pas être utilisé pour des systèmes de dispositif de sécurité pour enfants équipés de sangles d'ancrage qui doivent être installés sur l'un des sièges arrière à une position avec ancrage.

De même, un système de dispositif sécurité pour enfants de type LATCH ne peut pas être fixé sur le siège du passager avant et doit être installé sur un siège de la deuxième rangée.

Ne permettre à personne de dormir contre la vitre latérale, car comme votre véhicule est équipé de coussins d'air latéraux et de rideaux de sécurité gonflables, ceci risquerait de causer de graves blessures à tout passager qui ne serait pas correctement assis sur le siège. Étant donné que les enfants dorment souvent en voiture, il est recommandé de les asseoir sur un siège arrière. Si l'installation sur le siège avant du système de dispositif de sécurité pour enfants est inévitable, suivre ces instructions lors de l'utilisation d'un système de dispositif de sécurité pour enfants faisant face vers l'avant sur le siège du passager avant.

### REMARQUE

- Pour vérifier si les sièges avant sont équipés de coussins d'air latéraux: Les véhicules Mazda équipés de coussins d'air latéraux possèdent une étiquette "SRS AIRBAG" apposée sur le côté extérieur de chacun des sièges avant.
- Pour savoir si le véhicule est équipé de rideaux de sécurité gonflables: Les véhicules Mazda équipés du rideau de sécurité gonflable comportent une mention "SRS AIRBAG" marquée sur les montants de fenêtres le long du bord du pavillon.



## Avertissements et précautions concernant l'utilisation du siège avant pour enfant

### PRUDENCE

**Toujours faire coulisser le siège du passager avant vers l'arrière au maximum s'il est absolument nécessaire d'installer un système de dispositif de sécurité pour enfants faisant face à l'avant sur celui-ci.**

Étant donné que le véhicule est équipé de coussins d'air avant et encore plus parce qu'il est équipé de coussins d'air latéraux, un système de dispositif de sécurité pour enfants faisant face vers l'avant ne devrait être installé sur le siège du passager avant que si cela est absolument nécessaire.

Même si le témoin de désactivation du coussin d'air du passager avant est allumé, faire toujours coulisser le siège du passager avant vers l'arrière au maximum, car la force du coussin d'air qui se déploie peut causer de graves blessures ou même la mort de l'enfant.

**Ne jamais utiliser, sur le siège avant avec un coussin d'air qui risque de se déployer, un système de dispositif de sécurité pour enfants faisant face à l'arrière du véhicule.**

Un système de dispositif de sécurité pour enfants faisant face vers l'arrière sur le siège du passager avant est particulièrement dangereux.

Même en cas de collision modérée, le dispositif de sécurité peut être cogné par le coussin qui se déploie et poussé violemment vers l'arrière, ce qui pourrait blesser gravement ou mortellement l'enfant. Même si l'on pense que le coussin d'air côté passager avant ne se déploiera pas car le témoin de désactivation du coussin d'air du passager avant est allumé, vous ne devriez pas utiliser, sur le siège avant avec un coussin d'air qui risque de se déployer même en cas de collision modérée, un système de dispositif de sécurité pour enfants faisant face vers l'arrière du véhicule dans le siège avant.

**Toujours retirer l'appuie-tête et installer le dispositif de sécurité pour enfants (sauf en cas d'installation d'un siège d'appoint sans dossier).**

Il est dangereux d'installer un dispositif de sécurité pour enfants sans enlever l'appuie-tête. Le dispositif de sécurité pour enfants ne pourra être installé correctement, ce qui peut entraîner la mort ou une blessure de l'enfant lors d'une collision.

**Toujours installer l'appuie-tête et l'adapter à la position appropriée après le retrait du système de dispositif de sécurité pour enfants.**

Conduire avec l'appuie-tête retiré est dangereux car il est impossible d'empêcher un impact à la tête de l'occupant lors d'un freinage d'urgence ou en cas de collision, ce qui pourrait entraîner un accident grave, des blessures ou la mort. Se référer à Comment utiliser les appuie-têtes à la page 3-55.

**Ne pas laisser un enfant ou un autre passager se pencher par la vitre latérale ou s'appuyer contre celle-ci dans un véhicule équipé de coussins d'air latéraux et rideaux de sécurité gonflables.**

Il est dangereux de laisser une personne se pencher par la vitre latérale ou s'appuyer contre celle-ci, contre la partie du tableau de bord située à l'avant du passager avant, contre les montants des vitres avant et arrière, ainsi que contre les deux côtés du bord du toit où les coussins d'air latéraux et rideaux de sécurité gonflables se gonflent, même si un système de dispositif de sécurité pour enfants est en place. L'impact du gonflement du coussin d'air latéral ou d'un rideau de sécurité peut causer des blessures graves ou la mort d'un enfant mal positionné. De plus, le fait de se pencher sur ou contre la portière peut bloquer le déploiement des coussins d'air latéraux et des rideaux de sécurité et éliminer les avantages de la protection supplémentaire. Étant donné que les sièges avant sont équipés de coussins d'air frontaux, le siège arrière est toujours un meilleur emplacement pour les enfants. Veiller à ne pas laisser un enfant se pencher sur ou contre la vitre latérale, même s'il est attaché dans un système de dispositif de sécurité pour enfants.

### Comment installer un dispositif de retenue pour enfant sur le siège du passager avant

1. Veiller à ce que l'alimentation du véhicule soit sur OFF.
2. Faire coulisser le siège au maximum vers l'arrière.



3. Retirer l'appui-tête. Cependant, en cas d'installation d'un siège d'appoint sans dossier, toujours installer l'appui-tête du véhicule sur le siège où le siège d'appoint est installé.
4. Placer le système de dispositif de sécurité pour enfants sur le siège sans appliquer votre poids sur le siège et attacher la ceinture de sécurité. Se reporter aux instructions du fabricant du système de dispositif de sécurité pour enfants pour les endroits où la ceinture doit passer.
5. Pour mettre l'enrouleur en mode de blocage automatique, tirer complètement la portion baudrier de la ceinture jusqu'à ce qu'elle soit complètement déroulée.

## Dispositifs de retenue pour enfant

6. Placer le système de dispositif de sécurité pour enfants fermement sur le siège du véhicule. S'assurer que la ceinture se rétracte et serre le système de dispositif de sécurité pour enfants. Pendant que la courroie est enroulée, un déclic se fera entendre sur l'enrouleur lorsqu'il est en mode de blocage automatique. Si la ceinture ne bloque pas le système de dispositif de sécurité pour enfants fermement, répéter ces deux dernières étapes.

### REMARQUE

- Inspecter cette fonction avant chaque utilisation du système de dispositif de sécurité pour enfants. Il ne devrait pas être possible de tirer la courroie hors de l'enrouleur s'il est en mode de blocage automatique. Lorsque le système de dispositif de sécurité pour enfants est retiré, s'assurer de rétracter la ceinture complètement pour remettre l'enrouleur en mode de blocage d'urgence avant qu'un passager n'utilise la ceinture.
- Suivre à la lettre les instructions fournies par le fabricant du système de dispositif de sécurité pour enfants. Suivant le type de système de dispositif de sécurité pour enfants, il peut ne pas utiliser des ceintures de sécurité en mode de blocage automatique.

7. Installer votre enfant en toute sécurité dans le système de dispositif de sécurité pour enfants et attacher l'enfant suivant les instructions du fabricant du système de dispositif de sécurité pour enfants.

8. Mettre l'alimentation du véhicule sur ON et veiller à ce que le témoin de désactivation du coussin d'air du passager avant s'allume après avoir installé un système de dispositif de sécurité pour enfants sur le siège du passager avant. Si le témoin de désactivation du coussin d'air du passager avant ne s'allume pas, retirer le système de dispositif de sécurité pour enfants, commuter l'alimentation du véhicule sur OFF, puis réinstaller le système du dispositif de sécurité pour enfants (page 3-18).



### PRUDENCE

**Ne pas faire asseoir un enfant dans un système de dispositif de sécurité pour enfants installé sur le siège du passager avant si le témoin de désactivation du coussin d'air du passager avant n'est pas allumé.**

Bien qu'il soit toujours mieux d'installer un système de dispositif de sécurité pour enfants sur le siège arrière, il est impératif qu'un système de dispositif de sécurité pour enfants **UNIQUEMENT** soit utilisé sur le siège du passager avant si le témoin de désactivation s'allume lorsque l'enfant est assis dans le système de dispositif de sécurité pour enfants (page 3-18). Le fait d'asseoir un enfant dans un système de dispositif de sécurité pour enfants installé sur le siège du passager avant avec le témoin de désactivation du coussin d'air du passager avant non allumé est dangereux. Si ce témoin ne s'allume pas, cela signifie que les coussins d'air avant et latéral côté passager avant, les coussins d'air pour les genoux et les systèmes de dispositif de prétension de ceinture de sécurité sont prêts au déploiement. Si un accident déploie les coussins d'air, tout enfant dans un système de dispositif de sécurité pour enfants assis sur le siège du passager avant pourrait subir de graves blessures ou la mort. Si ce témoin ne s'allume pas après qu'on a fait asseoir un enfant dans un système de dispositif de sécurité pour enfants sur le siège du passager avant, faire asseoir l'enfant dans un système de dispositif de sécurité pour enfants sur le siège arrière et s'adresser à un concessionnaire agréé Mazda dès que possible.

### Utilisation de l'ancrage inférieur LATCH

Ce véhicule Mazda est équipé d'ancrages inférieurs LATCH pour la fixation de systèmes de dispositif de sécurité pour enfants de type LATCH spécialement conçus, sur les sièges de deuxième rangée/troisième rangée. Les deux ancrages doivent être utilisés, sinon le siège bougera et sera dangereux pour l'enfant s'y trouvant. Certains systèmes de dispositif de sécurité pour enfants de type LATCH doivent aussi être fixés avec une sangle d'ancrage pour être correctement fixés. S'ils sont équipés d'une sangle d'ancrage elle doit être utilisée pour assurer la sécurité de l'enfant.

## Avertissements et précautions concernant l'utilisation de l'ancrage inférieur LATCH

### PRUDENCE

#### **Suivre les instructions du fabricant pour l'utilisation du système de dispositif de sécurité pour enfants.**

Un système de dispositif de sécurité pour enfants qui n'est pas fixé est dangereux. En cas d'arrêt brusque ou de collision, il risque de se déplacer causant de graves blessures ou la mort de l'enfant ou des autres passagers. S'assurer que le système de dispositif de sécurité pour enfants est bien fixé en place suivant les instructions du fabricant du système de dispositif de sécurité pour enfants.

#### **Ne jamais attacher deux systèmes de dispositif de sécurité pour enfants au même ancrage inférieur LATCH.**

Le fait d'attacher deux systèmes de dispositif de sécurité pour enfants au même ancrage inférieur LATCH est dangereux. En cas de collision, un ancrage risquera de ne pas être assez solide pour retenir deux fixations de système de dispositif de sécurité pour enfants et de se casser, causant de graves blessures ou la mort. Si le siège est utilisé pour un autre système de dispositif de sécurité pour enfants lorsqu'un ancrage inférieur LATCH côté portière est utilisé, utiliser les ceintures centrales et la sangle d'ancrage pour fixer le siège.

#### **S'assurer que le système de dispositif de sécurité pour enfants est bien fixé.**

Un système de dispositif de sécurité pour enfants qui n'est pas fixé est dangereux. En cas d'arrêt brusque ou de collision, il risque de se déplacer causant de graves blessures ou la mort de l'enfant ou des autres passagers. Suivre les instructions du manufacturier du système de dispositif de sécurité pour enfants sur les endroits de passage de la ceinture pour fixer le siège comme si un enfant s'y trouvait, pour que personne ne mette un enfant dans un dispositif de sécurité pour enfants qui n'est pas correctement fixé. Lorsqu'il n'est pas utilisé, le retirer du véhicule ou l'attacher à l'aide d'une ceinture de sécurité, ou le fixer aux DEUX ancrages inférieurs LATCH pour les systèmes de dispositif de sécurité pour enfants de type LATCH.

## Dispositifs de retenue pour enfant

---

**S'assurer que les ceintures de sécurité ou autres objets étrangers ne se trouvent pas près ou sur le système de dispositif de sécurité pour enfants de type LATCH.**

Le fait de ne pas respecter les instructions du fabricant concernant l'installation du système de dispositif de sécurité pour enfants lors de son installation est dangereux.

Si les ceintures de sécurité ou autres objets étrangers empêchent le système de dispositif de sécurité pour enfants d'être correctement fixé aux ancrages inférieurs

LATCH, et que le système de dispositif de sécurité pour enfants est installé incorrectement, le système de dispositif de sécurité pour enfants risque de bouger

en cas d'arrêt brusque ou de collision causant de graves blessures ou la mort de l'enfant ou d'autres occupants du véhicule. Lors de l'installation d'un système de

dispositif de sécurité pour enfants, s'assurer que les ceintures de sécurité ou autres objets étrangers ne se trouvent pas près ou sur les ancrages inférieurs LATCH.

Toujours suivre les instructions du fabricant du système de dispositif de sécurité pour enfants.

## Comment utiliser l'ancrage inférieur LATCH

### Installation sur le siège droit de deuxième rangée/troisième rangée

#### 1. (Deuxième rangée de siège)

Ajuster d'abord le siège avant pour laisser un espace entre le système de dispositif de sécurité pour enfant et le siège avant. Se référer à Comment utiliser les sièges avant à la page 3-35.

#### 2. (Deuxième rangée de siège)

Ajuster la position du siège de deuxième rangée en utilisant la procédure suivante.

1. Plier le dossier du siège de deuxième rangée vers l'avant.
2. Relever le dossier du siège de deuxième rangée jusqu'à ce qu'un clic se fasse entendre et qu'il soit bloqué en position.



#### 3. (Deuxième rangée de siège)

Régler l'angle du dossier de deuxième rangée de façon à ce qu'il n'y ait pas d'espace entre le dispositif de sécurité pour enfants et le dossier de deuxième rangée.

4. S'assurer que le dossier du siège est solidement verrouillé en le poussant et le tirant jusqu'à ce qu'il soit complètement verrouillé.

5. Enlever le cache des ancrages inférieurs LATCH du dispositif de sécurité pour enfants afin de vérifier l'emplacement des ancrages inférieurs LATCH.

#### Deuxième rangée de siège

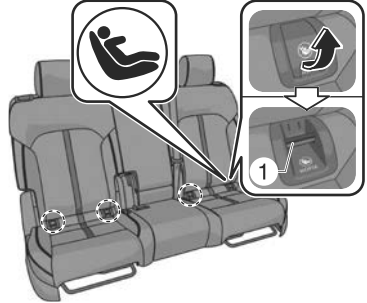

#### Troisième rangée de siège



#### 1. Ancrage inférieur LATCH

#### REMARQUE

- Les repères d'ancrages inférieurs LATCH sur le cache indiquent la position des ancrages inférieurs LATCH pour leur fixation à un dispositif de sécurité pour enfants.
6. Retirer l'appui-tête. Cependant, en cas d'installation d'un siège d'appont sans dossier, toujours installer l'appui-tête du véhicule sur le siège où le siège d'appont est installé. Se référer à Comment utiliser les appui-têtes à la page 3-55.

## Dispositifs de retenue pour enfant

---

7. Fixer le siège à l'aide des DEUX ancrages inférieurs LATCH, en suivant les instructions du fabricant du système de dispositif de sécurité pour enfants. Tirer sur le système de dispositif de sécurité pour enfants de manière à vérifier que les deux ancrages sont engagés.
8. Si le système de dispositif de sécurité pour enfants est équipé d'un ancrage, alors il est très important de fixer correctement l'ancrage pour assurer la sécurité de l'enfant. Suivre soigneusement les instructions fournies par le fabricant du système de dispositif de sécurité pour enfants lorsque vous installez les ancrages.

### Installation sur le siège central de la deuxième rangée

Les ancrages inférieurs LATCH au centre du siège de la deuxième rangée sont beaucoup plus séparés que les ensembles d'ancrages inférieurs LATCH pour système de dispositif de sécurité pour enfants aux autres positions. Les systèmes de dispositif de sécurité pour enfants avec des fixations LATCH rigides ne peuvent pas être installés au centre du siège arrière. Certains systèmes de dispositif de sécurité pour enfants LATCH peuvent être placés en position centrale et atteindront les ancrages inférieurs LATCH les plus proches qui sont espacés de 500 mm (19,7 po.). Les systèmes de dispositif de sécurité pour enfants compatibles avec les ancrages LATCH (avec fixations sur la ceinture) peuvent être utilisés à cette position seulement si les instructions du fabricant accompagnant le système de dispositif de sécurité pour enfants indiquent que le système de dispositif

de sécurité pour enfants peut être installé à l'aide d'ancrages inférieurs LATCH qui sont séparés de 500 mm (19,7 po.). Ne pas attacher deux systèmes de dispositif de sécurité pour enfants au même ancrage inférieur LATCH. Si un système de dispositif de sécurité pour enfants est équipé d'une sangle d'ancrage, elle doit aussi être utilisée pour une sécurité optimale de l'enfant.

La procédure pour l'installation sur les sièges arrière côté portière est la même.

### **Emplacement d'ancrage inférieur LATCH**





<b>Clé.....</b>	<b>4-4</b>		
Clé.....	4-4		
Avertissements et précautions concernant la clé.....	4-4		
Comment utiliser la clé.....	4-5		
Utilisations pratiques de la clé.....	4-8		
 <b>Système d'ouverture à télécommande avancée.....</b>	 <b>4-10</b>		
Système d'ouverture à télécommande avancée*.....	4-10		
Avertissements et précautions concernant l'utilisation du système d'ouverture à télécommande avancée.....	4-10		
Comment utiliser le système d'ouverture à télécommande avancée.....	4-11		
 <b>Portières.....</b>	 <b>4-13</b>		
Avertissements et précautions concernant l'utilisation des portières.....	4-13		
Comment utiliser le verrouillage des portières.....	4-14		
Utilisations pratiques des portières.....	4-19		
 <b>Hayon.....</b>	 <b>4-20</b>		
Avertissements et précautions concernant le hayon.....	4-20		
Comment utiliser le hayon.....	4-21		
.....	4-21		
Hayon électrique*.....	4-22		
		Avertissements et précautions concernant le hayon électrique.....	4-23
		Comment utiliser le hayon électrique.....	4-25
		Utilisations pratiques du hayon électrique.....	4-29
		 <b>Capot.....</b>	 <b>4-30</b>
		Avertissements et précautions concernant l'utilisation du capot.....	4-30
		Comment utiliser le capot .....	4-31
		.....	4-31
		 <b>Vitres.....</b>	 <b>4-32</b>
		Lève-vitre électrique.....	4-32
		Avertissements et précautions concernant les lève-vitres électriques.....	4-33
		Comment utiliser les lève-vitres électriques.....	4-34
		Utilisations pratiques des lève- vitres électriques.....	4-35
		 <b>Toit ouvrant.....</b>	 <b>4-36</b>
		Toit ouvrant panoramique*.....	4-36
		.....	4-36
		Avertissements et précautions concernant l'utilisation du toit ouvrant panoramique.....	4-36
		Comment utiliser le toit ouvrant panoramique.....	4-37
		Toit ouvrant transparent*.....	4-39

---

Avertissements et précautions concernant le toit ouvrant transparent.....	4-40	Comment utiliser le système d'immobilisation.....	4-45
Comment utiliser le toit ouvrant transparent.....	4-41	Système antivol.....	4-46
<b>Système de sécurité.....</b>	<b>4-43</b>	Comment utiliser le système antivol.....	4-46
Système de sécurité.....	4-43	<b>Alerte de sièges arrière.....</b>	<b>4-49</b>
Avertissements et précautions concernant l'utilisation du système de sécurité.....	4-43	Alerte de sièges arrière* .....	4-49
Système d'immobilisation....	4-44	Avertissements et précautions concernant l'utilisation de l'alerte de sièges arrière.....	4-49
Avertissements et précautions concernant l'utilisation du système d'immobilisation.....	4-44	Comment utiliser l'alerte de sièges arrière.....	4-50

# NOTES

## Clé

Toutes les portières, la trappe de remplissage de carburant/trappe du port de charge et le hayon peuvent être verrouillés/déverrouillés en appuyant sur l'interrupteur de la clé. Le conducteur doit être muni de la clé.

### Plaque de code de la clé

Une clé auxiliaire peut être commandée en fonction du numéro de code de clé imprimé sur la plaque de code de clé chez un concessionnaire agréé Mazda.

- Conserver la plaque du code de clé dans un endroit sûr (pas dans le véhicule).
- Ne pas divulguer le numéro de clé à d'autres personnes.



## Avertissements et précautions concernant la clé

### PRUDENCE

**Ne pas laisser la clé dans le véhicule si des enfants s'y trouvent, et les garder dans un endroit où les enfants ne les trouveront pas et ne joueront pas avec.**

Le fait de laisser des enfants dans le véhicule avec la clé est dangereux. Cela pourrait entraîner des blessures ou la mort de quelqu'un. Les enfants peuvent considérer ces clés comme un jouet intéressant et peuvent activer les lève-vitres électriques et d'autres commandes, voire même mettre le véhicule en mouvement.

### ATTENTION

- Les équipements radio de ce type sont réglementés par des lois aux États-Unis. Les changements ou modifications non spécifiquement approuvés par l'entité responsable de la conformité peuvent annuler le droit de l'utilisateur de faire fonctionner cet appareil.
- Comme la clé (télécommande) utilise des ondes radio de faible intensité, elle risque de ne pas fonctionner correctement dans les conditions suivantes:
  - La clé (télécommande) est transportée en même temps que des appareils de télécommunication comme des téléphones cellulaires.

- La clé (télécommande) est en contact avec ou recouverte par un objet métallique.
- La clé (télécommande) se trouve à proximité d'appareils électroniques, tels qu'un PC.
- Un équipement électronique autre que l'équipement original Mazda est installé dans le véhicule.
- Un équipement situé à proximité du véhicule émet des ondes radio.
- La clé (télécommande) peut consommer de l'énergie électrique en excès lorsqu'elle reçoit des ondes radio de forte intensité. Ne pas placer la clé (télécommande) à proximité d'appareils électroniques comme un téléviseur ou un ordinateur.
- Pour ne pas endommager la clé (télécommande), NE PAS:
  - Laisser tomber la clé (télécommande).
  - Mouiller la clé (télécommande).
  - Démontier la clé (télécommande).
  - Exposer la clé (télécommande) à des températures élevées, dans des endroits au soleil comme sur le tableau de bord.
  - Exposer la clé (télécommande) à des champs magnétiques.
  - Placer des objets lourds sur la clé (télécommande).
  - Passer la clé (télécommande) au nettoyeur à ultrasons.
  - Placer des objets magnétisés à proximité de la clé (télécommande).

## Comment utiliser la clé

En appuyant sur le bouton, le témoin de fonctionnement s'allume.

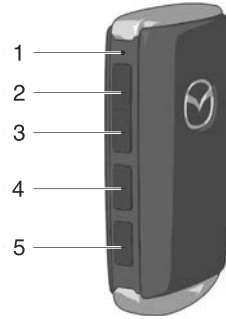

1. Témoin de fonctionnement
2. Touche de verrouillage (🔒)
3. Touche de déverrouillage (🔓)
4. Touche du hayon électrique (🚗<sup>HOLD</sup>)\*
5. Touche de panique (🚨<sup>HOLD</sup>)

### **Bouton de verrouillage** 🔒

Appuyer sur le bouton de verrouillage lorsque toutes les conditions suivantes sont remplies.

- L'alimentation du véhicule est positionnée sur OFF.

Les portières, le hayon, la trappe de remplissage de carburant/trappe du port de charge sont verrouillés, les feux de détresse fonctionnent 1 fois. Un bip sonore retentit une fois.

Pour confirmer que toutes les portières, le hayon et la trappe de remplissage de carburant/trappe du port de charge sont bien verrouillés, appuyer sur le bouton de verrouillage de nouveau dans les 5 secondes. Si elles sont fermées et verrouillées, l'avertisseur se fera entendre.

**REMARQUE**

- Lorsqu'une portière ou le hayon est ouvert(e) et que la touche de verrouillage est enfoncée, les portières fermées peuvent être verrouillées. Ensuite, toute autre portière ouverte ou le hayon peuvent être verrouillés en les fermant.
- Pour éviter que la télécommande ne reste dans le véhicule, le conducteur doit s'assurer d'emporter la télécommande lorsqu'il verrouille les portières, quelle que soit la portière ouverte.
- **(Avec système antivol)**  
Si la touche de verrouillage est enfoncée avec toutes les portières et le hayon fermés, les feux de détresse clignotent et le système antivol est armé.

**Bouton de déverrouillage** 

Appuyer sur le bouton de déverrouillage pendant que l'alimentation du véhicule est positionnée sur OFF.

La portière du conducteur et la trappe du port de charge sont déverrouillées, les feux de détresse fonctionnent 2 fois, puis un signal sonore retentit 2 fois.

Appuyer à nouveau sur le bouton de déverrouillage dans les 5 secondes pour déverrouiller les autres portières.

**(Avec la fonction avancée à télécommande)**

Les feux de détresse fonctionnent et un son retentit 2 fois en même temps.

**REMARQUE**

- **(Avec la fonction avancée à télécommande)**  
Le son peut être activé/désactivé à l'aide de Mazda Connect.

Se référer à la section Réglages dans le manuel d'utilisation de Mazda Connect.

- La fonction de déverrouillage en 2 étapes peut être activée/désactivée à l'aide de Mazda Connect.  
Se référer à la section Réglages dans le manuel d'utilisation de Mazda Connect.

**Bouton d'ouverture/fermeture du****hayon**  HOLD**Ouverture du hayon**

Appuyer sur le bouton d'ouverture/fermeture du hayon de la clé pendant environ 1 seconde ou plus lorsque toutes les conditions suivantes sont réunies.

- L'alimentation du véhicule est positionnée sur OFF.

Après que les feux de détresse ont clignoté 2 fois, le hayon s'ouvre complètement.

**Fermeture du hayon**

Appuyer sur le bouton d'ouverture/fermeture du hayon pendant environ 1 seconde ou plus lorsque l'alimentation du véhicule est positionnée sur OFF. Après que les feux de détresse ont clignoté 2 fois, le hayon se ferme complètement.

**REMARQUE**

Si le bouton d'ouverture/fermeture du hayon est actionné alors que le hayon s'ouvre/se ferme automatiquement, un avertissement sonore retentit et le hayon s'arrête. En appuyant à nouveau sur le bouton d'ouverture/fermeture du hayon, le hayon se déplace dans le sens inverse.

### **Bouton de panique** HOLD

Si vous vous apercevez de loin que quelqu'un essaie de pénétrer dans votre véhicule ou de l'endommager, maintenir la touche de panique enfoncée pour activer l'alarme du véhicule. Appeler les services d'urgence si nécessaire.

#### **REMARQUE**

La touche de panique fonctionnera qu'une des portières ou le hayon soient ouverts ou fermés.

### **Déclenchement de l'alarme**

Appuyer sur la touche de panique pendant au moins 1 seconde déclenchera l'alarme pendant 2 minutes et 30 secondes et les mesures suivantes se déclencheront:

- L'avertisseur se fera entendre de manière intermittente.
- Les feux de détresse clignoteront.

### **Arrêt de l'alarme**

L'alarme s'arrête en appuyant sur une des touches de la clé.

### **Plage de fonctionnement**

Le système fonctionne uniquement lorsque le conducteur se trouve dans le véhicule ou dans la plage de fonctionnement et qu'il est muni de la clé.

## **Démarrage du système hybride**

### **REMARQUE**

- Le démarrage du système hybride est possible même si la clé se trouve à l'extérieur du véhicule et à proximité immédiate d'une porte et d'une fenêtre. Cependant, il est important de toujours démarrer le système hybride en étant installé dans le siège conducteur. Si le véhicule est démarré et que la clé n'est pas dans le véhicule, le véhicule ne redémarrera pas après avoir été arrêté et que l'alimentation du véhicule a été positionnée sur OFF.
- Le compartiment à bagages se trouve hors de la plage de fonctionnement assurée, mais si la clé (télécommande) fonctionne, le système hybride démarrera.

### **Avec la fonction avancée à télécommande**

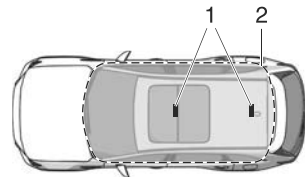

1. Antenne intérieure
2. Plage de fonctionnement

### **Sans la fonction avancée à télécommande**

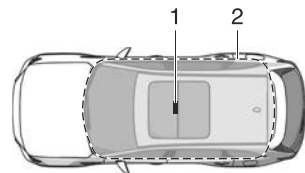

1. Antenne intérieure

## 2. Plage de fonctionnement

### REMARQUE

Le système hybride peut ne pas démarrer si la clé se trouve dans les zones suivantes :

- Autour du tableau de bord
- Dans les compartiments de rangement, tels que la boîte à gant ou la console centrale

## Utilisations pratiques de la clé

### Fonction sonore

La fonction d'avertissement sonore de déverrouillage/verrouillage peut être activée ou désactivée en modifiant le réglage dans Mazda Connect. Il est également possible de modifier le volume de l'avertissement sonore.

### Fonction de reverrouillage automatique

Toutes les portières, le hayon et la trappe à carburant sont verrouillés automatiquement si l'une des opérations suivantes n'est pas effectuée dans les 60 secondes environ après leur déverrouillage en appuyant sur le bouton de déverrouillage.

- Ouvrir une portière ou le hayon.
- L'alimentation du véhicule est mise sur une position autre que OFF.

### REMARQUE

Le délai avant le verrouillage automatique des portières peut être modifié.

Se référer à la section Réglages dans le manuel d'utilisation de Mazda Connect.

### Fonction d'économie d'énergie

En activant la fonction d'économie d'énergie de la clé, le système d'ouverture à télécommande avancée et la fonction permettant de démarrer le système hybride sans sortir la clé d'une poche ou d'un sac à main/étui sont désactivées, et la consommation d'énergie de la pile de la clé peut être réduite.



La fonction de télécommande est toujours opérationnelle en appuyant sur un bouton de la clé même lorsque la fonction d'économie d'énergie est activée. Cependant, le témoin de fonctionnement à distance ne s'allume pas et ne clignote pas.

### **Activer la fonction d'économie d'énergie**

1. Appuyer sur le bouton de verrouillage de la clé 4 fois en 3 secondes.  
Le témoin de fonctionnement de la clé s'allume.
2. Appuyer sur le bouton de verrouillage pendant 2 secondes ou plus lorsque le témoin de fonctionnement de la clé est allumé.  
Les feux de détresse et un avertissement sonore fonctionnent 1 fois, et la fonction d'économie d'énergie est activée.

### **Désactiver la fonction d'économie d'énergie**

1. Appuyer sur le bouton de verrouillage de la clé 4 fois en 3 secondes.  
Le témoin de fonctionnement de la clé s'allume.
2. Appuyer sur le bouton de verrouillage pendant 2 secondes ou plus lorsque le témoin de fonctionnement de la clé est allumé.  
Les feux de détresse et un avertissement sonore fonctionnent 1 fois, et la fonction d'économie d'énergie est désactivée.

## Système d'ouverture à télécommande avancée\*

La fonction avancée à télécommande vous permet de verrouiller/déverrouiller la portière, le hayon et la trappe de remplissage de carburant/trappe du port de charge, ou d'ouvrir le hayon en démarrant le système hybride lorsque vous êtes muni de la clé.

## Avertissements et précautions concernant l'utilisation du système d'ouverture à télécommande avancée

### PRUDENCE

**Les ondes radio émises par la clé peuvent perturber le fonctionnement d'équipements médicaux, tels que les stimulateurs cardiaques.**

Avant d'utiliser la clé à proximité de personnes utilisant des équipements médicaux, demandez à votre médecin ou au fabricant de ces équipements si les ondes radio émises par la clé risquent de perturber leur fonctionnement.

## Comment utiliser le système d'ouverture à télécommande avancée

Le système fonctionne uniquement lorsque le conducteur se trouve dans le véhicule ou dans la plage de fonctionnement et qu'il est muni de la clé (sauf pendant le fonctionnement de la fonction d'économie d'énergie).

### REMARQUE

- Les fonctions du système d'ouverture à télécommande avancée peuvent être désactivées afin de prévenir tout effet indésirable possible sur un utilisateur portant un stimulateur cardiaque ou un autre appareil médical. Si le système est désactivé, il vous sera impossible de démarrer le système hybride avec la clé. S'adresser à un concessionnaire agréé Mazda pour plus de détails. Si le système d'ouverture à télécommande avancée a été désactivé, il vous sera possible de démarrer le système hybride en suivant la procédure indiquée quand la pile de la clé est à plat. Se référer à Démarrage du système hybride avec la pile de la clé déchargée à la page 8-9.
- Lorsque la pile est déchargée ou dans les zones soumises à des ondes ou des interférences radio de forte intensité, la plage de fonctionnement peut être réduite ou le système peut ne pas fonctionner.

### Verrouillage/déverrouillage à l'aide du capteur tactile

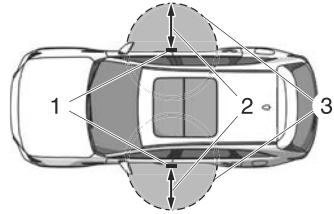

1. Antenne extérieur
2. 80 cm (31 po.)
3. Plage de fonctionnement

### REMARQUE

- Le système risque de ne pas fonctionner à proximité immédiate des fenêtres ou des poignées de portières ou du hayon.
- Si la clé est laissée dans les zones suivantes et que vous quittez le véhicule, les portières peuvent être verrouillées selon les conditions d'ondes radio même si la clé est laissée à l'intérieur du véhicule.
  - Autour du tableau de bord
  - Dans les compartiments de rangement, tels que la boîte à gant ou la console centrale
  - À proximité d'un dispositif de communication tel qu'un téléphone mobile

**Verrouillage à l'aide de l'interrupteur  
de verrouillage de portières/  
Déverrouillage à l'aide du système  
d'ouverture électrique du hayon**

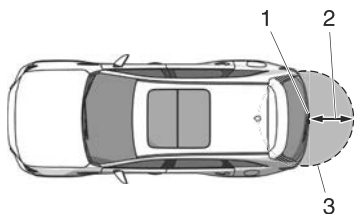

1. Antenne extérieur
2. 80 cm (31 po.)
3. Plage de fonctionnement

## Avertissements et précautions concernant l'utilisation des portières

### **PRUDENCE**

**L'ouverture/la fermeture des portières doit être effectuée par un adulte.**

Si la main, le pied ou le cou d'une personne est coincé dans une portière, cela peut entraîner des blessures graves.

**Ne pas conduire le véhicule lorsque le voyant/indication d'avertissement de portière ouverte est allumé/affichée.**

Sinon, la portière risque de s'ouvrir inopinément et de provoquer un accident.

**Toujours emmener les enfants ou les animaux de compagnie avec soi, ou laisser avec eux une personne responsable.**

Le fait de laisser un enfant ou un animal sans surveillance dans un véhicule en stationnement est dangereux. Lorsqu'il fait chaud, la température à l'intérieur d'un véhicule peut augmenter à tel point que cela peut entraîner une maladie cérébrale voire la mort.

**Ne pas laisser la clé dans le véhicule si des enfants s'y trouvent, et les garder dans un endroit où les enfants ne les trouveront pas et ne joueront pas avec.**

Le fait de laisser des enfants dans le véhicule avec la clé est dangereux. Cela pourrait entraîner des blessures ou la mort de quelqu'un.

**Garder toutes les portières verrouillées lors de la conduite.**

Des portières déverrouillées dans un véhicule en mouvement sont dangereuses. Les passagers peuvent tomber si une portière est ouverte par inadvertance et peuvent facilement être éjectés lors d'un accident.

**Toujours fermer toutes les vitres et le toit ouvrant panoramique/toit ouvrant transparent, verrouiller les portières, la trappe de remplissage de carburant et le hayon et emporter la clé avec soi lorsque le véhicule est laissé sans surveillance.**

Laisser votre véhicule déverrouillé est dangereux, les enfants peuvent s'enfermer dans un véhicule chaud, pouvant entraîner leur mort. De même, un véhicule non verrouillé est une cible facile pour les voleurs et les intrus.

**Après avoir fermé les portières et le hayon, toujours vérifier qu'ils sont bien fermés.**

Des portières et le hayon mal fermés sont dangereux. Si le véhicule est conduit avec une portière ou le hayon mal fermé, la portière ou le hayon risquerait en effet de s'ouvrir de manière inattendue et de causer un accident.

**Toujours confirmer la sécurité du véhicule avant d'ouvrir une portière et le hayon.**

Il est dangereux d'ouvrir une portière ou le hayon de manière précipitée. Un autre véhicule ou un piéton pourrait être heurté et cela entraînerait un accident.

**! ATTENTION**

En cas de vent fort ou de stationnement en pente, toujours vérifier les conditions autour du véhicule avant d'ouvrir/de fermer les portières. Si vous négligez de vérifier les conditions autour du véhicule, vous risquez de vous coincer les doigts dans la portière ou de heurter un piéton qui passe, ce qui peut provoquer un accident ou une blessure.

**Comment utiliser le verrouillage des portières**

Pour éviter que la clé ne reste dans le véhicule, s'assurer de l'emporter avant de verrouiller.

**Verrouillage/déverrouillage à l'aide de la clé**

Se référer à Comment utiliser la clé à la page 4-5.

**Verrouillage/déverrouillage à l'aide du capteur tactile (Véhicules avec fonction avancée à télécommande)****Verrouillage**

Toucher la zone de détection du capteur tactile de verrouillage de portière lorsque toutes les conditions suivantes sont réunies.

- L'alimentation du véhicule est positionnée sur OFF.
- Toutes les portières sont fermées.
- La clé se trouve sur la zone de détection du capteur tactile.

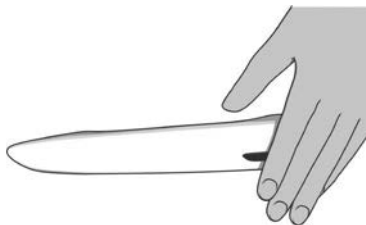

Les feux de détresse fonctionnent une fois, et toutes les portières, le hayon, la trappe de remplissage de carburant/trappe du port de charge sont verrouillés.

Un bip sonore retentit une fois.

## Déverrouillage

Lorsque toutes les conditions suivantes sont réunies, toucher la zone de détection du capteur tactile de déblocage de portière.

- L'alimentation du véhicule est positionnée sur OFF.
- La portière du conducteur est verrouillée.
- Trois secondes ou plus se sont écoulées depuis que les portes ont été verrouillées.
- La clé se trouve sur la zone de détection du capteur tactile.

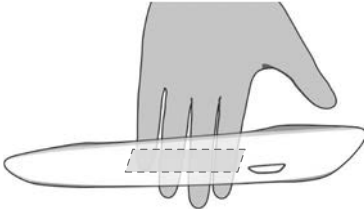

## Déverrouillage de la portière du conducteur

Les emplacements suivants sont déverrouillés en touchant la zone de détection du capteur tactile de déblocage de la portière du conducteur.

- Portière du conducteur
- Trappe du port de charge

Lors du déverrouillage, les feux de détresse s'allument deux fois.  
Un bip sonore retentit deux fois.

## Déverrouillage de la portière du passager avant

Les emplacements suivants sont déverrouillés en touchant la zone de détection du capteur tactile de déblocage de la portière du passager avant.

- Toutes les portières
- Trappe du port de charge
- Hayon

Lors du déverrouillage, les feux de détresse s'allument deux fois.  
Un bip sonore retentit deux fois.

## REMARQUE

- L'emplacement à déverrouiller peut être modifié.  
Se référer à la section Réglages dans le manuel de l'utilisateur Mazda Connect ou s'adresser à un concessionnaire agréé Mazda.
- L'avertissement sonore peut être activé/désactivé à l'aide de Mazda Connect.  
Se référer à la section Réglages dans le manuel de l'utilisateur Mazda Connect ou s'adresser à un concessionnaire agréé Mazda.
- Il est possible que le système ne puisse fonctionner normalement dans les conditions suivantes.

- Vous touchez simultanément la zone de détection du capteur tactile de verrouillage de portière et la zone de détection du capteur tactile de déblocage de portière en même temps.



- Vous touchez la zone de détection du capteur tactile tout en portant des gants.

- Des corps étrangers tels que de l'eau, de la glace, de la neige ou de la saleté se trouvent sur la zone de détection du capteur tactile.
- Le système peut fonctionner si le côté extérieur de la poignée de portière d'une porte avant est éclaboussée d'eau par un lave-auto ou par la pluie lorsque la clé se trouve dans la plage de fonctionnement.

### **Verrouillage/déverrouillage à l'aide de l'interrupteur de verrouillage de portière**

Les emplacements suivants sont verrouillés/déverrouillés.

- Toutes les portières
- Hayon
- Trappe de remplissage de carburant (verrouillage uniquement)
- Trappe du port de charge



1. Déverrouillage
2. Verrouillage

### **Verrouillage des portières de l'extérieur à l'aide de l'interrupteur de verrouillage des portières**

Les portières peuvent être verrouillées depuis l'extérieur du véhicule sans utiliser la télécommande.

Vous pouvez verrouiller les portières en appuyant sur le côté verrouillage de l'interrupteur de verrouillage des portières lorsque toutes les conditions suivantes sont réunies, puis en fermant toutes les portières.

- L'alimentation du véhicule est positionnée sur OFF.
- L'une des portières est ouverte.
- La clé n'est pas dans le véhicule.

Après avoir verrouillé en appuyant sur l'interrupteur de verrouillage des portières, la fermeture de toutes les portières avec la télécommande laissée dans le véhicule déverrouille toutes les portières, le hayon et la trappe de remplissage de carburant/trappe du port de charge.

### **Interrupteur de verrouillage des portières sur le hayon (avec la fonction d'ouverture à télécommande avancée)**

#### **Avec hayon électrique**

Se référer à Comment utiliser le hayon électrique à la page 4-25.

#### **Sans hayon électrique**

Lorsque toutes les conditions suivantes sont réunies, appuyer sur l'interrupteur de verrouillage des portières, puis fermer le hayon.

- Vous portez la télécommande.
- L'alimentation du véhicule est positionnée sur OFF.



- Toutes les portières sont fermées.

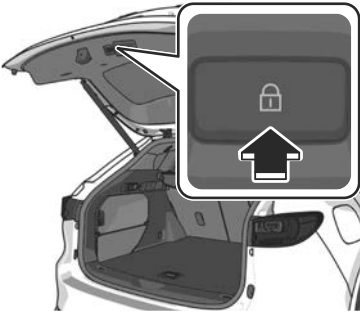

Toutes les portières, le hayon et la trappe de remplissage de carburant/ trappe du port de charge sont verrouillés.

Lors du verrouillage, les feux de détresse s'allument et un bip sonore retentit 1 fois.

#### REMARQUE

- Pour éviter que la télécommande ne reste dans le véhicule, le conducteur doit s'assurer d'emporter la télécommande lorsqu'il verrouille les portières, quelle que soit la portière ouverte.
- Après le verrouillage en appuyant sur l'interrupteur de verrouillage des portières et si le hayon est fermé en dernier avec la télécommande laissée dans le véhicule, le hayon ne sera pas verrouillé.

#### Verrouillage/déverrouillage à l'aide du bouton de verrouillage de portières

Verrouillage/déverrouillage uniquement de la portière où le bouton de verrouillage de portière est actionné.

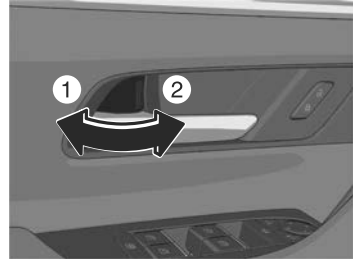

1. Déverrouillage
2. Verrouillage

#### Verrouiller les portières de l'extérieur à l'aide du bouton de verrouillage des portières

Une portière peut être verrouillée en tournant le bouton de verrouillage intérieur vers le côté verrouillage et en fermant la portière.

#### REMARQUE

- Après le verrouillage en appuyant sur l'interrupteur de verrouillage des portières, si le hayon est fermé en dernier avec la télécommande laissée dans le véhicule, le hayon ne sera pas verrouillé.
- Dans les cas suivants, les portières sont déverrouillées pour éviter que la clé ne reste dans le véhicule.
  - Lorsque l'alimentation du véhicule est mise sur ACC ou ON, et que le bouton de verrouillage de portière du conducteur est tourné vers le côté verrouillage alors qu'une portière ou le hayon est ouvert.
  - La clé se trouve dans le véhicule.

### **Verrouillage à l'aide de la fonction de verrouillage automatique des portières par détection de la vitesse du véhicule**

- Toutes les portières, le hayon, la trappe de remplissage de carburant/trappe du port de charge sont verrouillés lorsque la vitesse du véhicule dépasse 20 km/h (12 mi/h).
- Toutes les portières, la trappe à carburant et le hayon sont déverrouillés lorsque l'alimentation est positionnée sur OFF.

Se référer à la section Réglages dans le manuel de l'utilisateur Mazda Connect ou s'adresser à un concessionnaire agréé Mazda.

### **Utilisation du verrou de sécurité enfant**

Cela empêchera les portières d'être ouvertes par un enfant assis sur le siège arrière.

1. Ouvrir la portière arrière.
2. Retirer la clé auxiliaire.
3. Tourner le verrou de sécurité enfant vers le côté verrouillage.

Lorsque la portière arrière est fermée, elle ne peut pas être ouverte à l'aide de la poignée intérieure de la portière.

Lorsque vous n'utilisez pas le verrou de sécurité enfant, tourner le

verrou de sécurité enfant vers le côté déverrouillage.

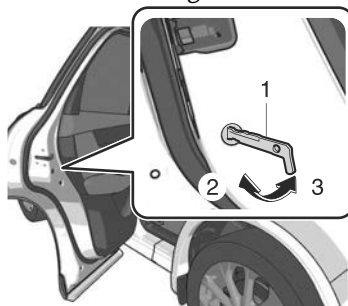

1. Clé auxiliaire
2. Verrouillage
3. Déverrouillage

### **Système de déverrouillage de portières par détection d'impact**

Ce système déverrouille automatiquement toutes les portières et le hayon (véhicules sans hayon électrique) si le véhicule reçoit un choc violent, par exemple lors d'un accident. En se déverrouillant automatiquement, les occupants peuvent être secourus depuis l'extérieur du véhicule.

Si le véhicule subit un choc violent alors que l'alimentation du véhicule est sur ON, toutes les portières et le hayon (véhicules sans hayon électrique) seront déverrouillés automatiquement après environ 6 secondes.

Les portières et le hayon peuvent ne pas se déverrouiller selon la direction et la force de l'impact, et d'autres conditions de l'accident.

## Utilisations pratiques des portières

### Fonction de verrouillage automatique de proximité

Vous pouvez régler le véhicule pour qu'il se verrouille automatiquement lorsque vous quittez la zone de détection du capteur tactile.

Se référer au manuel de l'utilisateur Mazda Connect ou s'adresser à un concessionnaire agréé Mazda.

Un son retentit une fois lors de la fermeture de toutes les portières et du hayon lorsque vous portez la clé sur vous.

Si vous quittez la zone de fonctionnement, le véhicule est verrouillé automatiquement (il est verrouillé automatiquement après environ 30 secondes même si vous ne quittez pas la zone de fonctionnement).

### **REMARQUE**

Toutefois, ils ne sont pas verrouillés dans les conditions suivantes.

- Une autre clé est laissée à l'intérieur du véhicule.
- La portière du conducteur est déjà verrouillée.

### Fonction de reverrouillage automatique

Le véhicule est verrouillé automatiquement par la fonction de reverrouillage automatique si vous n'effectuez pas l'une des opérations suivantes dans les 60 secondes environ après avoir touché la zone de détection du capteur tactile ou déverrouillé avec la clé.

- Ouvrir une portière ou le hayon.

- Positionner l'alimentation du véhicule sur une position autre que OFF.

Le délai de verrouillage automatique peut être modifié.

Se référer au manuel de l'utilisateur Mazda Connect ou s'adresser à un concessionnaire agréé Mazda.

## Avertissements et précautions concernant le hayon

### PRUDENCE

#### **Ne laisser personne monter dans le compartiment à bagages.**

En cas de freinage brusque ou de collision, la personne se trouvant dans le compartiment à bagages peut être gravement blessée ou tuée.

#### **Toujours conduire le véhicule avec le hayon fermé.**

Si le hayon s'ouvre pendant la conduite du véhicule, les bagages peuvent tomber et provoquer un accident. En outre, si le véhicule est conduit avec le hayon ouvert, les gaz d'échappement peuvent pénétrer dans l'habitacle et provoquer une intoxication au monoxyde de carbone.

#### **Ne pas empiler ou laisser vos bagages chargés sans sécurité dans le compartiment à bagages.**

Sinon, les bagages peuvent se déplacer ou s'effondrer, entraînant des blessures ou un accident. En outre, ne pas charger de bagages plus haut que les dossiers des sièges. Cela peut affecter le côté ou le champ de vue arrière. Si les coussins d'air se déploient, la cargaison peut se disperser, ce qui peut entraîner des blessures graves ou la mort.

#### **Après avoir fermé le hayon, s'assurer qu'il est bien fermé.**

La conduite du véhicule avec le hayon non complètement fermé est dangereuse, car une personne ou un objet peut tomber du véhicule et provoquer un accident grave, des blessures ou la mort.

#### **Ne pas conduire le véhicule lorsque l'indication d'avertissement de hayon ouvert est affichée.**

Sinon, le hayon risque de s'ouvrir inopinément et de provoquer un accident.

### ATTENTION

- Retirer la neige ou la glace sur le hayon avant d'ouvrir le hayon. Lors de l'ouverture du hayon, celui-ci peut se refermer en claquant sous le poids de la neige ou de la glace et provoquer des blessures.
- Soyez prudent lors de l'ouverture/fermeture du hayon lors de vents très forts. Sinon, il pourrait se fermer brusquement et entraîner des blessures.
- Lors de l'ouverture du hayon, l'ouvrir complètement et s'assurer qu'il reste ouvert. Si vous n'ouvrez le hayon que partiellement, il pourrait se refermer brutalement en raison de vibrations ou de rafales de vent et causer des blessures.
- Arrêter le système hybride lors du chargement et du déchargement de marchandises dans le compartiment à bagages. Sinon, vous pourriez être brûlé par la chaleur des gaz d'échappement.
- Faites attention à ne pas appliquer de force excessive au vérin amortisseur sur le hayon, comme en posant la main sur le vérin. Sinon, le vérin amortisseur peut se plier et affecter le fonctionnement du hayon.

- Veillez à ne pas vous pincer la main en fermant le hayon. Vous risquez de vous blesser si votre main est coincée.

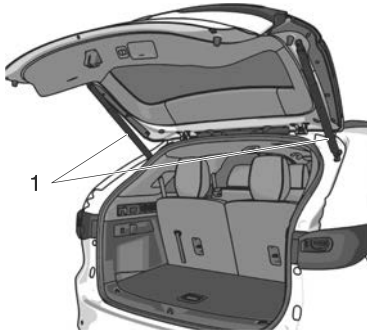

1. Vérin amortisseur

- Ne pas modifier ou remplacer le vérin amortisseur du hayon. S'adresser à un concessionnaire agréé Mazda si un vérin amortisseur de hayon est déformé ou endommagé par exemple à la suite d'une collision ou en cas d'autres problèmes.

## Comment utiliser le hayon

### Ouverture du hayon

1. Déverrouiller la portière.
2. Appuyer sur l'ouverture électrique du hayon.

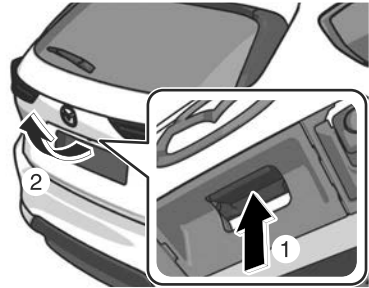

3. Soulever le hayon.

### **REMARQUE**

#### **(Véhicules avec fonction avancée à télécommande)**

Le hayon peut être ouvert même si les portières et le hayon sont verrouillés en appuyant sur le dispositif d'ouverture électrique du hayon tout en portant la clé sur soi.

### Fermeture du hayon

1. Abaisser lentement le hayon à l'aide du renforcement de hayon.
2. Appuyer sur le hayon pour le fermer.

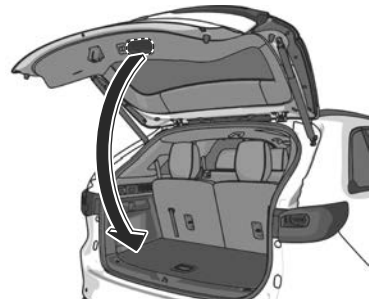

## Hayon électrique\*

Le hayon s'ouvre et se ferme automatiquement en actionnant l'interrupteur à clé ou divers interrupteurs du véhicule.

Le hayon électrique a 3 fonctions.

### Fonction mains libres\*

Le hayon peut être ouvert et fermé en effectuant un mouvement de coup de pied lorsque les deux mains sont occupées, par exemple pour tenir des courses ou des bagages.

### Easy Closure du hayon

La fermeture facile facilite la fermeture du hayon.

Lorsque vous fermez le hayon jusqu'à la position où il est légèrement entrouvert, il finit de se fermer automatiquement jusqu'à la position de fermeture complète.

### **REMARQUE**

Si le hayon est ouvert/fermé répétitivement pendant une courte période de temps, la fonction de fermeture facile peut ne pas fonctionner. Attendre environ 2 secondes et essayer de nouveau.

### Fonction anti-coincement

La fonction anti-coincement détecte une personne ou une obstruction pour éviter que la personne ou l'objet ne se coince dans le hayon.

Lorsque la fonction anti-coincement détecte qu'une personne ou un objet est coincé dans le hayon pendant son ouverture/fermeture automatique, un avertissement sonore retentit et le hayon se déplace en sens inverse, puis s'arrête.

### **REMARQUE**

La fonction anti-coincement ne fonctionne pas lorsque la fermeture facile est en cours (de la position entrouverte à la position de fermeture complète).

## Avertissements et précautions concernant le hayon électrique

### **! PRUDENCE**

**Toujours vérifier la sécurité de la zone autour du hayon avant de le faire fonctionner/fermer automatiquement.**

Ne pas vérifier la sécurité des personnes dans la zone autour du hayon avant d'ouvrir/fermer le hayon automatiquement est dangereux. Une personne risquerait de se trouver coincée entre le hayon et un objet gênant lors de l'ouverture automatique du hayon, ou entre le hayon et le véhicule lors de sa fermeture automatique, ce qui pourrait causer un accident et de graves blessures.

**Garder les yeux sur le hayon lors de l'ouverture/fermeture automatique du hayon.**

S'il y a une obstruction, le hayon peut ne pas se fermer complètement en raison de la fonction anti-coincement. La conduite du véhicule avec le hayon non complètement fermé est dangereuse, car une personne ou un objet peut tomber du véhicule et provoquer un accident grave, des blessures ou la mort.

**Ne pas laisser un enfant utiliser les interrupteurs.**

Si le hayon est ouvert/fermé inopinément par un enfant qui actionne les interrupteurs par erreur, la tête ou les mains de l'enfant ou d'un autre occupant peuvent être coincées, ce qui peut provoquer un accident et des blessures graves.

**Toujours s'assurer qu'il n'y a personne ou aucune obstruction autour du hayon avant de le fermer.**

La fonction anti-coincement détecte une personne ou une obstruction pour éviter que la personne ou l'objet ne se coince. Le système peut ne pas détecter certains objets qui se trouvent sur la trajectoire du hayon, selon leurs formes et positions. Soyez particulièrement prudent avec les enfants. Cela peut entraîner une blessure si un doigt est pincé.

### **! ATTENTION**

- Lors de la fermeture du hayon, s'assurer qu'il n'y a pas de corps étrangers autour de la gâche. Si des corps étrangers bloquent la gâche, le hayon risque de ne pas se fermer correctement.

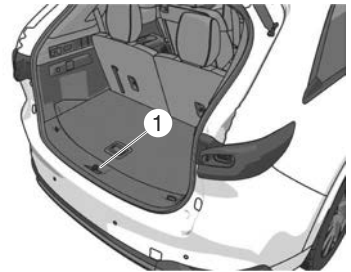

1. Gâche
- Ne pas installer d'accessoires sur le hayon autres que ceux spécifiés. Sinon, le hayon risque de ne pas s'ouvrir/se fermer automatiquement, ce qui entraînerait un dysfonctionnement.
  - Lorsque le hayon passe du mode automatique au mode manuel, il peut s'ouvrir/se fermer de manière inattendue selon sa position, ce qui peut entraîner des blessures.

# Hayon

- Veillez à ce que vos doigts ne se coincent pas dans le hayon qui se ferme. Le hayon finit de se fermer en position de fermeture complète automatiquement après que vous l'avez fermé en position légèrement entrouverte. Si vos doigts sont pincés, vous risquez de vous blesser.
- Ne pas appliquer une force excessive sur le hayon lors de sa fermeture. Sinon, cela pourrait provoquer un dysfonctionnement du système.
- Des capteurs sont installés des deux cotés du hayon. Veiller à ce que les capteurs ne soient pas rayés ou endommagés par des objets pointus. Sinon, le hayon risque de ne plus s'ouvrir/se fermer automatiquement. En outre, si le capteur est endommagé pendant que le hayon se ferme automatiquement, le hayon s'arrête.

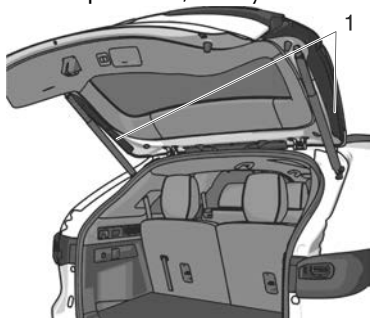

## 1. Capteur

- Ne pas peindre le pare-chocs arrière ni y installer d'équipement supplémentaire. Sinon, le capteur mains libres risque de ne pas fonctionner normalement.

- Si vous transportez la clé autour du hayon ou s'il y a une autre personne autour du hayon qui transporte une clé, ne pas laisser ce qui suit se produire. Dans le cas contraire, le capteur mains libres fonctionnera et le hayon pourrait s'ouvrir/se fermer de manière inattendue, ce qui pourrait provoquer un accident. Pour éviter un fonctionnement involontaire, placer la clé en dehors de sa plage de fonctionnement ou désactiver la fonction mains libres à l'aide de Mazda Connect.
- Une personne qui n'a pas de clé sur soi effectue le mouvement de coup de pied.
- Lorsque le hayon est ouvert, une personne assise sur le bord du compartiment à bagages fait balancer ses jambes.
- Installation/retrait du cache de carrosserie ou déneigement autour du pare-chocs arrière.
- Ramasser quelque chose qui est tombé sous le pare-chocs arrière.
- Pulvérisation d'eau sur le pare-chocs arrière à l'aide d'un lave-auto haute pression.
- Pousser un chariot près du pare-chocs arrière.
- Un objet en mouvement tel qu'un animal ou une balle s'approche du pare-chocs arrière.



## Comment utiliser le hayon électrique

### REMARQUE

- Dans les cas suivants, le hayon peut ne pas s'ouvrir/se fermer automatiquement.
  - Le véhicule est garé en pente.
  - Il y a des vents forts.
  - Il y a de la neige sur le hayon.
- Si la batterie au plomb-acide est déconnectée alors que le hayon est ouvert, le hayon ne peut pas être ouvert/fermé automatiquement. Pour rétablir la fonction d'ouverture/fermeture automatique, fermer complètement le hayon manuellement.
- Si le système détecte un poids tel que celui causé par un hayon chargé de neige lors de son ouverture automatique, un avertissement sonore retentit, le hayon se déplace en sens inverse, puis s'arrête.
- Si le levier sélecteur est mis dans une autre position et que le véhicule est déplacé pendant que le hayon s'ouvre/se ferme automatiquement, un avertissement sonore retentit et le hayon se ferme.
- Le hayon peut se refermer inopinément après son ouverture en pente. Toujours d'assurer que le hayon est immobile.

Lorsque les opérations suivantes sont effectuées, les feux de détresse clignotent 2 fois, un avertissement sonore retentit et le hayon s'ouvre/se ferme automatiquement complètement.

### Ouverture/fermeture à l'aide de l'interrupteur d'ouverture/fermeture du hayon (HOLD) sur la clé

Appuyer sur l'interrupteur d'ouverture/fermeture du hayon de la clé pendant 1 seconde ou plus lorsque toutes les conditions suivantes sont réunies.

- L'alimentation du véhicule est positionnée sur OFF.
- Le véhicule est arrêté.

### Ouverture/fermeture du hayon à l'aide de l'interrupteur du hayon électrique

Appuyer sur l'interrupteur du hayon électrique pendant 1 seconde ou plus lorsque toutes les conditions suivantes sont réunies.

- Le véhicule est arrêté.
- L'alimentation du véhicule est sur une position autre que ON, ou le levier sélecteur est en position P avec l'alimentation du véhicule sur ON
- Toutes les portières sont déverrouillées (à l'ouverture)

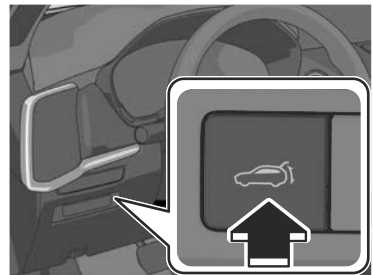

## Ouverture du hayon à l'aide du dispositif d'ouverture électrique du hayon

Appuyer sur le dispositif d'ouverture électrique du hayon lorsque toutes les conditions suivantes sont réunies.

- L'alimentation du véhicule est sur une position autre que ON, ou le levier sélecteur est en position P avec l'alimentation du véhicule sur ON
- Toutes les portières sont déverrouillées.

### REMARQUE

Le hayon peut être ouvert même lorsque les portières sont verrouillées en appuyant sur le dispositif d'ouverture électrique du hayon tout en portant la clé sur soi.

## Fermeture du hayon à l'aide de l'interrupteur de fermeture du hayon électrique

Appuyer sur l'interrupteur de fermeture du hayon électrique lorsque toutes les conditions suivantes sont réunies.

- L'alimentation du véhicule est sur une position autre que ON, ou le levier sélecteur est en position P avec l'alimentation du véhicule sur ON

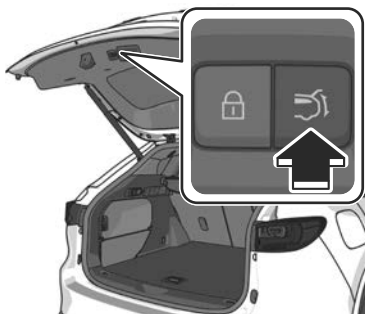

## Fermeture à l'aide de l'interrupteur de verrouillage de portières sur le hayon\*

Appuyer sur l'interrupteur de verrouillage de portières du hayon lorsque toutes les conditions suivantes sont réunies.

- Vous portez la clé sur vous.
- L'alimentation du véhicule est positionnée sur OFF.
- Toutes les portières sont fermées.
- Le hayon ne s'ouvre/ferme pas automatiquement.

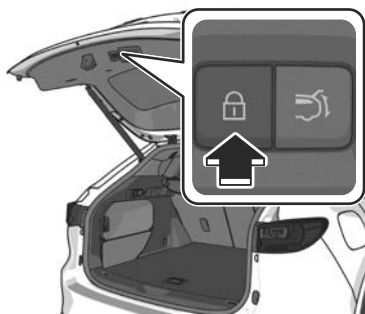

Les portières, le hayon et la trappe de remplissage de carburant/trappe du port de charge sont verrouillés, les feux de détresse fonctionnent 1 fois. Ensuite, le hayon se ferme entièrement et automatiquement.

### Ouverture/fermeture en utilisant la fonction mains libres\*

Effectuer le mouvement de coup de pied lorsque toutes les conditions suivantes sont remplies et que le véhicule est à l'arrêt.

- Vous portez la clé sur vous.
- La fonction mains libres est activée.
- L'alimentation du véhicule est sur une position autre que ON, ou le levier sélecteur est sur P avec l'alimentation du véhicule sur ON.

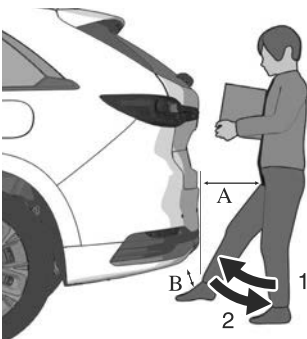

A : Environ 30—50 cm (12—19,7 po)  
B : Environ 10 cm (3,9 in)

Lorsque le mouvement de coup de pied est effectué correctement, les feux de détresse clignotent 2 fois, un bip sonore retentit et le hayon s'ouvre/se ferme automatiquement. Veiller à ne pas toucher le hayon. Éloigner le pied du dessous du pare-chocs en moins d'une seconde environ après l'avoir placé sous le pare-chocs.

Si le mouvement de coup de pied est effectué alors que le hayon s'ouvre/se ferme automatiquement, le hayon s'arrête. Si le mouvement de coup de pied est répété, le hayon se déplace dans la direction opposée à celle dans laquelle il se déplaçait avant de s'arrêter.

### **ATTENTION**

- Ne pas effectuer le mouvement de coup de pied en portant des chaussures qui exposent les pieds, comme des sandales. Si votre pied entre en contact avec le tuyau d'échappement chaud, vous pourriez être gravement brûlé.
- Ne pas effectuer de mouvement de coup de pied si la zone où vous vous tenez est instable, comme une pente ou une route verglacée. Sinon, vous risquez de tomber et de vous blesser.

### REMARQUE

- Le capteur mains libres détecte dans une plage d'environ 30 cm sur les côtés gauche et droit à partir du centre du pare-chocs arrière.

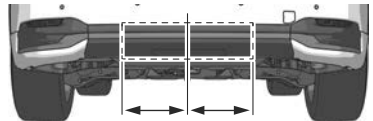

- Le capteur mains libres peut ne pas fonctionner normalement dans les conditions suivantes.
  - Votre pied reste placé dans la zone de détection.
  - Vous bougez votre pied à gauche et à droite à l'intérieur de la zone de détection.
  - Le mouvement de coup de pied est trop rapide ou trop lent.
  - Votre pied entre en contact avec le pare-chocs arrière lorsque vous effectuez un mouvement de coup de pied.
  - Vous portez des chaussures comme des bottes en caoutchouc qui ne conduisent pas bien l'électricité.

- Il y a des équipements émettant de fortes ondes radio à proximité du véhicule.
- La zone de détection du capteur mains libres est sale.
- Si la zone de détection du capteur mains libres est sale, l'essuyer avec un chiffon propre. Avant de nettoyer le capteur, placer la clé en dehors de sa plage de fonctionnement ou désactiver la fonction mains libres à l'aide de Mazda Connect.
- Si l'utilisation du capteur mains libres n'est pas possible même si les conditions d'utilisation sont remplies, consulter un concessionnaire agréé Mazda.

### **Activer/désactiver la fonction mains libres**

La fonction mains libres peut être activée/désactivée.

Se référer au manuel de l'utilisateur Mazda Connect ou s'adresser à un concessionnaire agréé Mazda. Pour éviter un fonctionnement involontaire, désactiver la fonction.

### **Arrêt du hayon**

Si l'une des opérations suivantes est effectuée, l'ouverture et la fermeture automatiques du hayon s'arrêtent.

- L'interrupteur d'ouverture/fermeture du hayon sur la clé est enfoncé.
- L'interrupteur du hayon électrique est enfoncé.
- Le dispositif d'ouverture électrique du hayon est enfoncé.
- L'interrupteur de fermeture du hayon électrique est enfoncé.
- L'interrupteur de verrouillage de portière sur le hayon est enfoncé.
- Le mouvement de coup de pied est effectué.

### **REMARQUE**

Le hayon ne peut pas être arrêté lorsqu'il est à moitié ouvert ou plus bas. Le hayon se déplace dans le sens de la fermeture à l'aide de son propre poids.

L'ouverture/fermeture automatique du hayon peut être arrêtée par un mouvement de coup de pied, même si vous n'avez pas la clé.

### **Nouveau déplacement du hayon**

Si l'une des opérations suivantes est effectuée, le hayon se déplace dans le sens opposé à celui dans lequel il se déplaçait avant de s'arrêter.

- L'interrupteur d'ouverture/fermeture du hayon sur la clé est enfoncé pendant 1 seconde ou plus.
- L'interrupteur du hayon électrique est enfoncé pendant environ 1 seconde ou plus.
- Le dispositif d'ouverture électrique du hayon est enfoncé.
- L'interrupteur de fermeture du hayon électrique est enfoncé.

Lorsque l'interrupteur de verrouillage de portière sur le hayon est enfoncé, le hayon se ferme complètement automatiquement.

## Utilisations pratiques du hayon électrique

La position d'ouverture complète du hayon peut être modifiée en fonction de la hauteur du garage.

Régler la position complètement ouverte désirée du hayon à plus de la moitié de son ouverture. La position d'ouverture complète du hayon ne peut pas être réglée sur une position inférieure à la demi-ouverture.

### **Modification de la position d'ouverture complète**

1. Arrêter le hayon à la hauteur souhaitée.
2. Maintenir l'interrupteur de fermeture du hayon électrique enfoncé pendant 3 secondes ou plus.  
Un avertissement sonore retentit 2 fois pour indiquer que la modification de la position est terminée.

### **Réinitialisation de la position d'ouverture complète réglée**

1. Ouvrir le hayon.
2. Maintenir l'interrupteur de fermeture du hayon électrique enfoncé pendant 7 secondes ou plus.  
Un avertissement sonore retentit 3 fois pour indiquer que la réinitialisation a été effectuée.

### **REMARQUE**

Après que 3 secondes se sont écoulées depuis que l'interrupteur a été actionné, un avertissement sonore retentit 2 fois pour indiquer que la position d'ouverture complète du hayon a changé. Maintenir l'interrupteur enfoncé pendant 7 secondes pour terminer la réinitialisation.

## Avertissements et précautions concernant l'utilisation du capot

### PRUDENCE

**Ne pas conduire le véhicule lorsque l'indication d'avertissement de portière mal fermée est affichée.**

Si le capot s'ouvre pendant la conduite du véhicule, il obstrue la vue avant et peut provoquer un accident.

### ATTENTION

- Ne pas fermer le capot ou l'ouvrir à fond lorsque le cache du moteur est ouvert. Le cache du moteur peut être endommagé et entraîner des blessures.  
Pour plus de détails sur l'ouverture et la fermeture du cache du moteur. Se référer à Vérification des emplacements d'inspection et des éléments d'inspection à la page 9-12.
- Lors de la fermeture du capot, ne pas trop le pousser comme en faisant pression avec votre poids. Sinon le capot pourrait se déformer.
- Veillez à ne pas vous pincer la main en fermant le capot. Vous risquez de vous blesser si votre main est coincée.
- Lors de l'inspection du compartiment moteur, ne pas égarer d'outil ou de chiffon. Le fait d'égarer un outil ou un chiffon peut endommager le moteur, provoquer un incendie ou causer un accident.

- Faites attention à ne pas appliquer de force excessive au vérin amortisseur sur le hayon, comme en posant la main sur le vérin. Sinon, le vérin amortisseur peut se plier et affecter le fonctionnement du capot.
- Ne pas modifier ou remplacer le vérin amortisseur du capot.  
S'adresser à un concessionnaire agréé Mazda en cas de problème.
- Lors de l'ouverture du capot, s'assurer que le capot s'arrête. Si vous n'ouvrez le capot que partiellement, il pourrait se refermer brutalement en raison de vibrations ou de rafales de vent et causer des blessures.

## Comment utiliser le capot

### Ouvrir le capot

1. Tirer la poignée de déverrouillage du capot.  
Le capot se soulève légèrement.

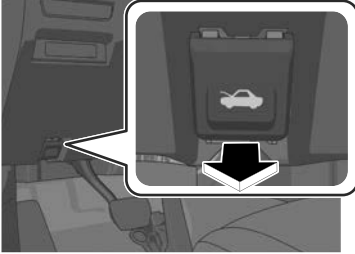

2. Lorsque le capot est relevé d'environ 40 cm, il s'ouvre automatiquement.  
Lorsque le capot est ouvert dans une certaine position, il est maintenu ouvert.

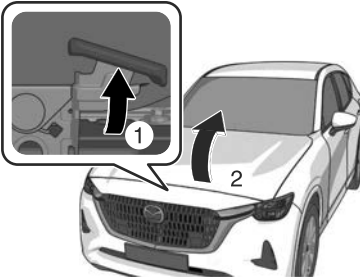

### **REMARQUE**

Si vous poussez vers le haut à partir de la position où le capot s'est arrêté, vous pouvez ouvrir davantage le capot.

### Fermer le capot

1. S'assurer qu'il n'y a plus d'outils dans le compartiment moteur.
2. Abaisser lentement le capot et le relâcher d'une hauteur d'environ 35 cm sans exercer une force excessive.

Le capot est fermé.

### **REMARQUE**

Lorsque le capot est fermé en le poussant avec la main, il est possible qu'il ne soit pas verrouillé normalement. Si le capot ne se ferme pas complètement, l'ouvrir à nouveau et le manipuler un peu plus fortement en utilisant la même méthode.

## Lève-vitre électrique

La vitre électrique a deux fonctions.

### Fonction d'ouverture/de fermeture automatique

Les vitres peuvent être entièrement ouvertes et fermées sans devoir continuer à actionner l'interrupteurs de lève-vitres électriques.

### Fonction anti-coincement

Si un corps étranger est détecté entre la fenêtre et le cadre de la fenêtre pendant que la fenêtre se ferme, la fenêtre cesse de se fermer et s'ouvre légèrement.

### REMARQUE

- Les vitres électriques ne peuvent pas être ouvertes de l'extérieur du véhicule si l'initialisation des vitres électriques n'a pas été effectuée. Se référer à Initialisation de la vitre électrique à la page 8-33.

- **(Une vitre ne peut pas être fermée)**

Si la fonction de sécurité a fonctionné et que la vitre ne peut pas être fermée, vérifier s'il n'y a pas un corps étranger autour du cadre de la vitre.

S'il n'y a pas de corps étranger autour du cadre de la vitre, fermer de force une vitre à l'aide de la procédure suivante.

1. Après avoir positionné l'alimentation du véhicule sur OFF, attendre 45 secondes ou plus.
2. Mettre l'alimentation du véhicule sur ON.

3. Actionner l'interrupteur dans le sens de la fermeture de la vitre jusqu'à ce que la fonction de sécurité soit activée et que la vitre s'arrête. Répéter cette opération 5 fois au total.
4. Continuer à tirer l'interrupteur vers le haut pour fermer complètement la vitre.



## **Avertissements et précautions concernant les lève-vitres électriques**

### **! PRUDENCE**

**En fermant les vitres, veiller à ce que la main ou la tête d'un passager ne soit pas pincée.**

Soyez particulièrement prudent avec les enfants. Si une main ou une tête est pincée, cela peut provoquer des blessures graves.

**Ne pas laisser un enfant utiliser les interrupteurs de lève-vitres électriques.**

Si une main ou une tête est pincée, cela peut provoquer des blessures graves.

**Maintenir l'interrupteur de verrouillage de lève-vitres électriques en position de verrouillage lorsque vous transportez un enfant.**

Si l'enfant actionne l'interrupteur de lève-vitre électrique de manière incorrecte et qu'une main ou une tête est pincée, cela peut provoquer des blessures graves.

**S'assurer que rien ne bloque la fenêtre juste avant qu'elle ne se ferme complètement ou lorsque vous tirez l'interrupteur de lève-vitre électrique.**

La fonction anti-coincement peut ne pas être en mesure d'empêcher la fermeture complète de la fenêtre. Si un doigt est pincé, cela peut provoquer des blessures graves.

**Ne pas laisser un enfant mettre la main ou la tête par la fenêtre.**

Veiller à ne pas laisser un enfant mettre la main ou la tête par la fenêtre pendant que le véhicule roule. Si la main ou la tête de l'enfant heurte quelque chose à l'extérieur du véhicule, ou si un freinage brusque est effectué, cela peut entraîner des blessures graves ou la mort.

## Comment utiliser les lève-vitres électriques

### Ouvverture/fermeture des vitres

1. Mettre l'alimentation du véhicule sur ON.
2. Actionner l'interrupteur de lève-vitre électrique.  
Pour ouvrir complètement la vitre automatiquement, appuyer à fond sur l'interrupteur de lève-vitre électrique, puis le relâcher.  
Pour fermer complètement la vitre automatiquement, tirer à fond l'interrupteur de lève-vitre électrique vers le haut, puis le relâcher.

#### Siège du conducteur

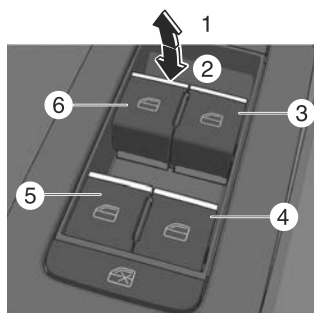

#### Siège du passager avant/arrière

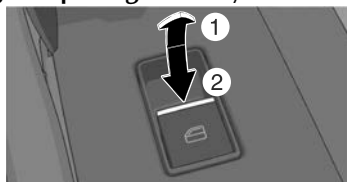

1. Fermer
2. Ouvrir
3. Vitre du passager avant
4. Vitre arrière droite
5. Vitre arrière gauche
6. Vitre du conducteur

### Verrouillage des vitres du siège passager avant/arrière

Mettre l'interrupteur de verrouillage de lève-vitre électrique de la portière du conducteur en position de verrouillage.

L'interrupteur du conducteur peut être actionné, mais les interrupteurs du passager avant/passager arrière ne sont plus utilisables.

Appuyer à nouveau sur l'interrupteur de verrouillage de lève-vitre électrique en position de déverrouillage pour l'annuler.

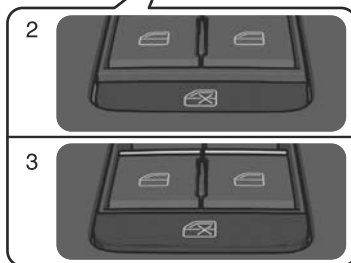
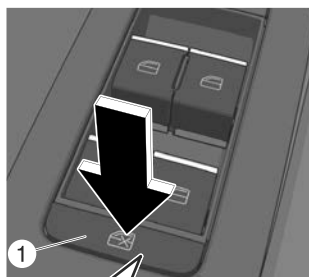

1. Interrupteur de verrouillage de lève-vitres électriques
2. Position de verrouillage
3. Position de déverrouillage

## Utilisations pratiques des lève-vitres électriques

### Fonctionnement après avoir positionné l'alimentation du véhicule sur OFF

Toutes les vitres peuvent être ouvertes et fermées pendant environ 40 secondes après que l'alimentation du véhicule est positionnée sur ACC ou OFF avec toutes les portières fermées. Si une des portières est ouverte, le lève-vitre électrique ne fonctionnera plus.

### Fonctionnement des lève-vitres électriques à distance

Il est possible d'ouvrir tous les lève-vitres électriques depuis l'extérieur du véhicule après la fermeture des portières. Les lève-vitres électriques peuvent être commandés à distance lorsque le bouton de verrouillage de lève-vitre électrique sur la portière du conducteur est en position verrouillée ou déverrouillée. Le fonctionnement des lève-vitres électriques à distance est activé dans les conditions suivantes.

- Toutes les portières et le hayon sont fermés.
- L'alimentation du véhicule est positionnée sur OFF.

### **REMARQUE**

Les vitres électriques ne peuvent pas être ouvertes de l'extérieur du véhicule si l'initialisation des vitres électriques n'a pas été effectuée.

### Ouverture

Les vitres peuvent être ouvertes pour aérer l'habitacle avant d'entrer dans le véhicule.

Appuyer rapidement et brièvement 3 fois sur le bouton de déverrouillage de la clé, puis immédiatement après, maintenir le bouton de déverrouillage enfoncé pour ouvrir les fenêtres.



Pour arrêter l'ouverture des vitres, relâcher la touche. Si l'on effectue à nouveau l'opération depuis le début, les vitres s'ouvrent.

## Toit ouvrant panoramique\*

Le toit ouvrant panoramique peut être ouvert ou fermé lorsque vous utilisez l'interrupteur d'inclinaison/ouverture au plafond au niveau des sièges avant.



1. Interrupteur d'inclinaison/de coulissement

### Fonction anti-coincement

Si un corps étranger coincé entre le toit ouvrant panoramique et le cadre de la fenêtre est détecté pendant sa fermeture automatique, le toit ouvrant panoramique s'arrête et s'ouvre partiellement.

### **REMARQUE**

Lorsque la fonction anti-coincement est inopérante, le réglage initial du toit ouvrant panoramique n'est pas effectué.

Se référer à Initialisation du toit ouvrant panoramique à la page 8-34.

## Avertissements et précautions concernant l'utilisation du toit ouvrant panoramique

### **! PRUDENCE**

**En fermant le toit ouvrant panoramique, veiller à ce que la main ou la tête d'un passager ne soit pas pincée.**

Si une main ou une tête est pincée, cela peut provoquer des blessures graves.

**Ne pas laisser un enfant utiliser l'interrupteur d'inclinaison/de coulissement.**

Si une main ou une tête est pincée, cela peut provoquer des blessures graves.

**Ne pas laisser un passager passer la main ou la tête par l'ouverture du toit ouvrant panoramique pendant la conduite du véhicule.**

Si la main ou la tête de la personne heurte quelque chose à l'extérieur du véhicule, ou si un freinage brusque est effectué, cela peut entraîner des blessures graves ou la mort.

**Pendant la conduite, ne pas laisser les occupants se lever et passer une partie de leur corps par l'ouverture.**

Il est dangereux de sortir la tête, les bras ou d'autres parties du corps par le toit ouvrant panoramique. Votre tête ou votre bras peut heurter quelque chose en conduisant, ce qui peut entraîner une blessure mortelle.

**Juste avant la fermeture complète du toit ouvrant panoramique, s'assurer que rien n'obstrue le toit ouvrant panoramique.**

La fonction anti-coincement peut ne pas empêcher la fermeture complète du toit ouvrant panoramique. Si vous vous pincez les doigts, vous risquez de vous blesser gravement.

**ATTENTION**

- Ne pas s'asseoir ni poser des objets lourds sur la zone d'ouverture et de fermeture du toit ouvrant panoramique. Sinon, le toit ouvrant panoramique pourrait être endommagé.
- Ne pas ouvrir ou fermer le toit ouvrant panoramique en forçant par températures glaciales ou lors de chutes de neige. Dans le cas contraire, cela pourrait provoquer un dysfonctionnement.
- Le panneau pare-soleil ne s'incline pas. Pour éviter d'endommager le panneau pare-soleil, ne pas le pousser vers le haut.
- Ne pas fermer le panneau pare-soleil pendant que le toit ouvrant panoramique s'ouvre. Si on force le panneau pare-soleil à se fermer, on risque de l'endommager.

## Comment utiliser le toit ouvrant panoramique

### Fonctionnement du pare-soleil

Le pare-soleil peut être ouvert ou fermé électriquement uniquement.

1. Mettre l'alimentation du véhicule sur ON.
2. Appuyer sur l'interrupteur d'inclinaison/de coulissement vers l'arrière.

Le pare-soleil s'ouvre.

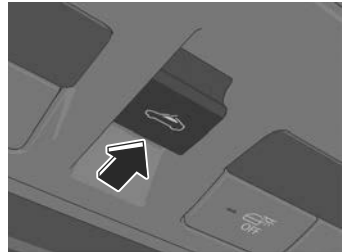

3. Appuyer sur l'interrupteur d'inclinaison/de coulissement vers l'avant.

Le pare-soleil se ferme.



Pour l'arrêter à mi-chemin, actionner l'interrupteur dans le sens opposé à celui de l'ouverture/fermeture.

## Inclinaison

Le toit ouvrant panoramique peut être ouvert ou fermé électriquiquement uniquement.

1. Appuyer sur l'interrupteur d'inclinaison/de coulissement.  
Le côté arrière du panneau de verre avant du toit ouvrant panoramique s'ouvre vers le haut.

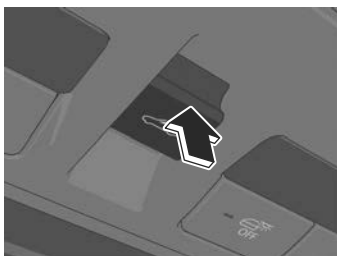

2. Appuyer 2 fois sur l'interrupteur d'inclinaison/de coulissement vers l'avant.  
Le pare-soleil et le toit ouvrant panoramique se ferment.



Pour l'arrêter à mi-chemin, actionner l'interrupteur dans le sens opposé à celui de l'ouverture/fermeture.

## Coulissement

1. Ouvrir le pare-soleil.
2. Appuyer sur l'interrupteur d'inclinaison/de coulissement vers l'arrière.  
Le toit ouvrant panoramique s'ouvre.

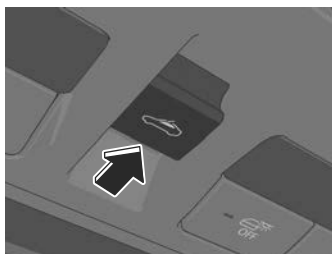

3. Appuyer sur l'interrupteur d'inclinaison/de coulissement vers l'avant.  
Le toit ouvrant panoramique se ferme.



Pour l'arrêter à mi-chemin, actionner l'interrupteur dans le sens opposé à celui de l'ouverture/fermeture.

## Toit ouvrant transparent\*

Le toit ouvrant transparent peut être ouvert ou fermé lorsque vous utilisez l'interrupteur d'inclinaison/ouverture au plafond au niveau des sièges avant.

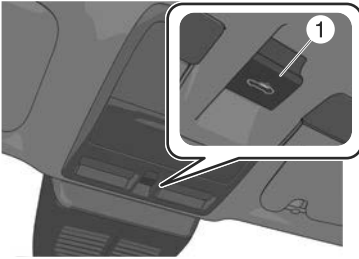

1. Interrupteur d'inclinaison/de coulissement

### Fonction anti-coincement

Si un corps étranger coincé entre le toit ouvrant transparent et le cadre de la fenêtre est détecté pendant sa fermeture automatique, le toit ouvrant transparent s'arrête et s'ouvre partiellement.

### **REMARQUE**

- Avant de sortir du véhicule ou de le laver, vérifier que le toit ouvrant transparent est complètement fermé afin que l'eau ne pénètre pas dans l'habitacle.
- Après le lavage du véhicule Mazda ou après qu'il ait plu, éponger l'eau accumulée sur le toit ouvrant transparent avant de l'ouvrir pour éviter la pénétration d'eau qui risque de causer de la rouille ou d'endommager la garniture du pavillon.
- Le dispositif de sécurité peut fonctionner dans les conditions suivantes.

- Un impact important est détecté lors de la fermeture automatique du toit ouvrant transparent.
- Le toit ouvrant transparent est fermé automatiquement à très basses températures.
- Lorsque la fonction anti-coincement est inopérante, le réglage initial du toit ouvrant transparent n'est pas effectué.  
Se référer à Initialisation du toit ouvrant transparent à la page 8-35.

## Avertissements et précautions concernant le toit ouvrant transparent

### PRUDENCE

**Ne pas laisser les passagers se tenir debout ou sortir une partie de leur corps par l'ouverture du toit ouvrant transparent pendant que le véhicule se déplace.**

Le fait de sortir la tête, les bras ou toute autre partie du corps par l'ouverture du toit ouvrant transparent est dangereux. Une tête ou des bras peuvent être frappés par un objet lorsque le véhicule se déplace. Ceci peut causer la mort ou de graves blessures.

**Ne jamais laisser les enfants jouer avec l'interrupteur d'inclinaison/ouverture.**

L'interrupteur d'inclinaison/ouverture permet aux enfants de faire fonctionner le toit ouvrant transparent accidentellement, ce qui peut causer de graves blessures si les mains, la tête ou le cou d'un enfant est coincé par le toit ouvrant transparent.

**S'assurer que rien ne se trouve sur la trajectoire du toit ouvrant transparent avant de le fermer.**

Un toit ouvrant transparent qui se ferme est dangereux. Les mains, la tête ou même le cou d'une personne, en particulier les enfants, peuvent être coincés lors de la fermeture et subir de graves blessures ou la mort.

**S'assurer que rien ne bloque le toit ouvrant transparent juste avant sa fermeture complète.**

Le fait de bloquer le toit ouvrant transparent juste avant sa fermeture complète est dangereux.

Dans ce cas, la fonction de sécurité ne peut pas empêcher la fermeture du toit ouvrant transparent. Si des doigts sont pris, cela peut entraîner de graves blessures.

### ATTENTION

- Ne pas s'asseoir ni poser des objets lourds sur la zone d'ouverture et de fermeture du toit ouvrant transparent. Le toit ouvrant transparent risque autrement d'être endommagé.
- Ne pas ouvrir ou fermer le toit ouvrant transparent en forçant par températures glaciales ou lors de chutes de neige. Le toit ouvrant transparent risque autrement d'être endommagé.
- Le panneau pare-soleil ne s'incline pas. Pour éviter d'endommager le panneau pare-soleil, ne pas le pousser vers le haut.
- Ne pas fermer le panneau pare-soleil pendant que le toit ouvrant transparent s'ouvre. Si on force le panneau pare-soleil à se fermer, on risque de l'endommager.



## Comment utiliser le toit ouvrant transparent

### Fonctionnement du pare-soleil

Le panneau pare-soleil peut être ouvert et fermé manuellement. Le panneau pare-soleil s'ouvre lorsque le toit ouvrant transparent glisse pour s'ouvrir, mais il doit être fermé manuellement.

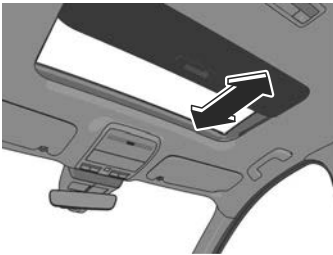

### Inclinaison

L'arrière du toit ouvrant transparent peut être relevé pour fournir plus de ventilation.

Lorsque le toit ouvrant transparent est déjà glissé en position ouverte et que vous souhaitez l'incliner en position ouverte, fermez d'abord le toit ouvrant transparent puis effectuez l'inclinaison.

1. Mettre l'alimentation du véhicule sur ON.
2. Appuyer sur l'interrupteur d'inclinaison/de coulissement. Le côté arrière du panneau de verre avant du toit ouvrant transparent s'ouvre vers le haut.

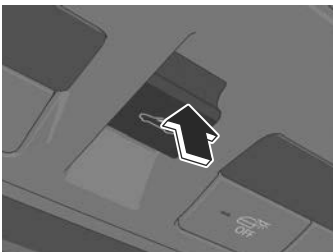

3. Appuyer sur l'interrupteur d'inclinaison/de coulissement vers l'avant. Le toit ouvrant transparent se ferme.



Pour l'arrêter à mi-chemin, actionner l'interrupteur dans le sens opposé à celui de l'ouverture/fermeture.

### Coulissement

Lorsque le toit ouvrant transparent est déjà incliné en position ouverte et que vous souhaitez le faire glisser en position ouverte, fermez d'abord le toit ouvrant transparent puis faites-le glisser.

1. Mettre l'alimentation du véhicule sur ON.
2. Appuyer sur l'interrupteur d'inclinaison/de coulissement vers l'arrière. Le toit ouvrant transparent s'ouvre.

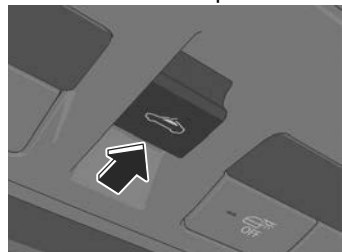

3. Appuyer sur l'interrupteur d'inclinaison/de coulissement vers l'avant.

Le toit ouvrant transparent se ferme.



Pour l'arrêter à mi-chemin, actionner l'interrupteur dans le sens opposé à celui de l'ouverture/fermeture.

## Système de sécurité

Mazda ne peut pas garantir le fonctionnement du système d'immobilisation et antivol s'il a été modifié ou si un accessoire additionnel a été installé.

## Avertissements et précautions concernant l'utilisation du système de sécurité

### ATTENTION

Afin d'éviter d'endommager le véhicule, ne pas modifier le système ou installer d'accessoire additionnel sur les systèmes d'immobilisation et antivol ou sur le véhicule.

## Système d'immobilisation

Le système d'immobilisation ne permet de démarrer le système hybride qu'avec une clé reconnue par le système.

### REMARQUE

- Les clés possèdent un code électronique unique. Pour cette raison, et pour assurer votre sécurité, l'obtention d'une clé de remplacement nécessite une validation de sécurité, ce qui ajoute un certain délai à la fourniture d'une clé de remplacement. Elles ne peuvent être obtenues que par l'intermédiaire d'un concessionnaire agréé Mazda.
- S'assurer de toujours garder une clé de rechange, au cas où une clé serait perdue. En cas de perte d'une clé, s'adresser dès que possible à un concessionnaire agréé Mazda.
- Si une clé est perdue, un concessionnaire agréé Mazda fera un réglage des codes électroniques des clés restantes et du système d'immobilisation. Apporter toutes les clés restantes un concessionnaire agréé Mazda pour les faire réinitialiser.

## Avertissements et précautions concernant l'utilisation du système d'immobilisation

### ATTENTION

- Les équipements radio de ce type sont réglementés par des lois aux États-Unis. Les changements ou modifications non spécifiquement approuvés par l'entité responsable de la conformité peuvent annuler le droit de l'utilisateur de faire fonctionner cet appareil.
- Afin de ne pas endommager la clé, ne pas:
  - Laisser la clé tomber.
  - Mouiller la clé.
  - Exposer la clé à des champs magnétiques.
  - Exposer la clé à des températures élevées, dans des endroits au soleil comme sur le tableau de bord.
- Si le système hybride ne démarre pas à l'aide de la clé correcte, et que le témoin de sécurité reste allumé ou clignote, il peut y avoir un mauvais fonctionnement du système. S'adresser à un concessionnaire agréé Mazda.

## Comment utiliser le système d'immobilisation

### REMARQUE

- Le système hybride risque de ne pas démarrer et le témoin de sécurité peut s'allumer ou clignoter si la clé est placée dans une zone où le système parvient difficilement à détecter le signal, par exemple sur le tableau de bord ou dans la boîte à gants. Déplacer la clé à un endroit situé dans la portée du signal, positionner l'alimentation du véhicule sur OFF, puis redémarrer le système hybride.
- Les signaux d'une station de radio ou de télévision, d'un émetteur récepteur, ou d'un téléphone cellulaire peuvent causer des interférences avec le système d'immobilisation. Si le système hybride ne démarre pas même lorsque la clé correcte est utilisée, vérifier le témoin de sécurité.

### Armement

Le système est armé lorsque l'alimentation du véhicule est passée de ON à OFF.

Le témoin de sécurité  sur le combiné d'instruments clignotera à intervalles de 2 secondes, jusqu'à ce que le système soit désarmé.

### Désarmement

Le système est désarmé lorsque l'alimentation du véhicule est mise sur ON à l'aide de la clé programmée correcte. Le témoin de sécurité  s'allume pendant 3 secondes environ, puis s'éteint.

Si le système hybride ne démarre pas à l'aide de la clé correcte, et que le témoin de sécurité reste allumé ou clignote, essayer de procéder comme suit :

Vérifier si la clé se trouve bien dans la plage de fonctionnement pour la transmission du signal. Positionner l'alimentation du véhicule sur OFF, puis redémarrer le système hybride. Si le système hybride ne démarre toujours pas après 3 essais ou plus, s'adresser à un concessionnaire agréé Mazda.

## Système antivol

Si le système antivol détecte une intrusion non autorisée dans le véhicule pouvant résulter en un vol du véhicule ou de son contenu, l'alarme se déclenche en faisant retentir l'avertisseur sonore et en faisant clignoter les feux de détresse pour signaler dans la zone environnante que la situation est anormale.

Le système ne fonctionnera que s'il est correctement armé. Il faut donc suivre la procédure d'armement correcte lorsque l'on quitte le véhicule.

## Comment utiliser le système antivol

### Comment mettre le système en circuit

1. Bien fermer les vitres et le toit ouvrant panoramique/toit ouvrant transparent\*.
2. Mettre l'alimentation du véhicule sur OFF.
3. S'assurer que le capot, les portières et le hayon sont fermés.

4. Appuyer sur la touche de verrouillage de la télécommande. Les feux de détresse clignoteront une fois.

La méthode suivante armera également le système antivol: Appuyer sur l'interrupteur de verrouillage de portière  tandis qu'une portière est ouverte et ensuite fermer toutes les portières. **(Avec la fonction avancée à télécommande)**

Touchez la zone de détection du capteur tactile de verrouillage de porte.

Le témoin de sécurité  sur le tableau de bord clignote deux fois par seconde pendant 20 secondes.

5. Après 20 secondes, le système est complètement armé.

### REMARQUE

- Le système antivol peut également être activé en actionnant la fonction de reverrouillage automatique lorsque les portières, le hayon et le capot sont fermés. Se référer à Télécommande à la page 4-5.
- Le système sera désarmé si l'une des opérations suivantes a lieu dans les 20 secondes après avoir appuyé sur la touche de verrouillage:

- Déverrouillage d'une portière.
- Ouvrir une portière.
- Ouvrir le capot.
- Positionner l'alimentation du véhicule sur ON.  
Pour armer le système de nouveau, suivre la procédure d'armement.
- Si les portières sont verrouillées en appuyant sur la touche de verrouillage de la télécommande alors que le système antivol est armé, les feux de détresse clignotent une fois pour indiquer que le système est armé.

### Fonctionnement

#### **Conditions de déclenchement de l'avertisseur sonore**

L'avertisseur sonore retentira de façon intermittente et les feux de détresse clignoteront pendant 30 secondes environ si le système est déclenché par une des conditions suivantes:

- Déverrouillage d'une portière à l'aide de la clé auxiliaire, de l'interrupteur de verrouillage de portière ou d'une commande intérieure de verrouillage de portière.
- Ouverture forcée d'une portière, du capot ou du hayon.
- Ouverture du capot en actionnant la poignée de déverrouillage du capot.
- Positionner l'alimentation du véhicule sur ON sans utiliser le contacteur d'alimentation.

Si le système est déclenché de nouveau, les feux et l'avertisseur sonore seront activés jusqu'à ce que la portière du conducteur ou le hayon soit déverrouillé à l'aide de la télécommande.

#### **(Avec la fonction avancée à télécommande)**

Les lumières et l'avertisseur sonore peuvent également être désactivés en touchant la zone de détection du capteur tactile de déverrouillage de porte.

#### **REMARQUE**

- Le hayon ne s'ouvre pas quand le système antivol fonctionne.
- Si la batterie au plomb-acide arrive est épuisée pendant que le système antivol est armé, l'avertisseur sonore sera activé et les feux de détresse se mettront à clignoter lorsqu'on rechargera ou qu'on remplacera la batterie au plomb-acide.

#### **Pour arrêter l'alarme**

Une alarme déclenchée peut être éteinte en procédant de l'une des façons suivantes:

- La touche de déverrouillage de la télécommande est enfoncée.
- Démarrer le système hybride à l'aide du bouton d'alimentation.
- **(Avec la fonction avancée à télécommande)**
  - Toucher la zone de détection du capteur tactile de déverrouillage de portière.
  - En appuyant sur le système d'ouverture électrique du hayon lorsqu'on est muni de la clé.

Les feux de détresse clignoteront deux fois.

#### **Pour désarmer le système**

Un système armé peut être désactivé en utilisant l'une des méthodes suivantes:

- La touche de déverrouillage de la télécommande est enfoncée.

## Système de sécurité

---

- Démarrer le système hybride à l'aide du bouton d'alimentation.
- **(Avec la fonction avancée à télécommande)**  
Toucher la zone de détection du capteur tactile de déverrouillage de portière.

Les feux de détresse clignoteront deux fois.

### **REMARQUE**

Si les portières sont déverrouillées en appuyant sur la touche de déverrouillage de la télécommande alors que le système antivol est désactivé, les feux de détresse clignotent deux fois pour indiquer que le système est désactivé.



## Alerte de sièges arrière \*

L'alerte de sièges arrière est un système qui rappelle au conducteur de vérifier si des occupants ou des bagages ont été oubliés sur les sièges de deuxième/troisième rangée.

L'alerte de sièges arrière détermine s'il existe une possibilité que des occupants ou des bagages se trouvent sur un siège de deuxième/troisième rangée en se basant sur l'historique d'ouverture et de fermeture des portières arrière. Pour cette raison, le système peut fonctionner différemment des conditions réelles, par exemple, il n'est pas activé même si des occupants ou des bagages occupent un siège de deuxième/troisième rangée.

## Avertissements et précautions concernant l'utilisation de l'alerte de sièges arrière

### PRUDENCE

**Ne pas se fier entièrement au système.**

L'alerte de sièges arrière n'est pas un système qui détecte les occupants et les bagages à l'aide de capteurs. Une confiance excessive dans le système pourrait entraîner un accident. Lorsque vous quittez le véhicule, vérifiez toujours visuellement l'état des sièges de deuxième/troisième rangée.

## Comment utiliser l'alerte de sièges arrière

Si l'une des opérations suivantes est effectuée, un message apparaît sur le combiné d'instruments pour signaler que le système est actif. S'assurer qu'un message apparaît. Le message disparaît après un court laps de temps. Lorsque l'alerte de sièges arrière n'est pas nécessaire, désactiver temporairement le système conformément au message.

- Une portière arrière est ouverte et le système hybride est démarré.
- Le système hybride est démarré dans les 10 minutes environ suivant l'ouverture et la fermeture d'une portière arrière.
- Une portière arrière est ouverte après le démarrage du système hybride.
- L'alimentation du véhicule est positionnée sur ON lorsque le système est actif.

Si l'alimentation du véhicule est positionnée sur OFF alors que le système est actif, un message sur le combiné d'instruments et un avertissement sonore indiquent la possibilité que des occupants ou des bagages se trouvent sur un siège de deuxième/troisième rangée. Le message disparaît après un court laps de temps.

Si la portière du conducteur est ouverte/fermée après la disparition du message sur le combiné d'instruments, la notification est à nouveau effectuée.

Pour désactiver le système, effectuer l'une des opérations suivantes.

- Mettre l'alimentation du véhicule sur ACC ou OFF et ouvrir une portière arrière.
- Remettre l'alimentation du véhicule sur ON et ouvrir une portière arrière avant de démarrer le système hybride.
- Ouvrir une portière arrière et mettre l'alimentation du véhicule sur ACC ou OFF.
- Désactiver temporairement le système en fonction du message affiché sur le combiné d'instruments.

### REMARQUE

L'alerte de sièges arrière détermine s'il existe une possibilité que des occupants ou des bagages se trouvent sur un siège de deuxième/troisième rangée en se basant sur l'historique d'ouverture et de fermeture des portières arrière. Pour cette raison, selon l'utilisation, elle peut ne pas être activée même si des occupants ou des bagages se trouvent sur les sièges de la deuxième/troisième rangée, ou elle peut s'activer même si aucun occupant ou bagage ne se trouve sur les sièges de la deuxième/troisième rangée. Le système restera actif jusqu'à ce qu'il soit annulé.

**Exemples de cas où le système ne s'active pas même si des occupants ou des bagages se trouvent sur les sièges de la deuxième/troisième rangée.**

- Une portière arrière est ouverte et fermée dans un très court laps de temps.
- Le démarrage à distance du moteur via les Services connectés est utilisé\*.
- La charge de la batterie au plomb-acide est faible.
- La connexion de la batterie au plomb-acide a été déconnectée/connectée.

### Exemples de cas où le système s'active même si aucun occupant ou bagage ne se trouve sur les sièges de la deuxième/troisième rangée.

- Une portière arrière est ouverte et fermée, mais aucun occupant ou bagage ne se trouve dans le véhicule.
- Des occupants et des bagages sont déchargés alors que le moteur est en marche.
- Une portière arrière est ouverte et fermée dans un très court laps de temps.

### Désactivation temporaire de l'alerte de sièges arrière

Lorsque le combiné d'instruments affiche un message concernant l'alerte de sièges arrière, le conducteur peut désactiver temporairement le système. Agir en fonction du message affiché sur le combiné d'instruments. Lorsque le message "Maintenir l'interrupteur INFO enfoncé pour désactiver Rear Seat Alert" est affiché sur le combiné d'instruments, maintenir l'interrupteur INFO enfoncé pendant 2 secondes ou plus.

Lorsque le système est temporairement désactivé, un carillon retentit et un message indiquant que l'opération a été effectuée apparaît sur le combiné d'instruments. Le message disparaît après un court laps de temps.

### REMARQUE

Lorsque l'alimentation du véhicule est mise sur OFF, la désactivation temporaire est annulée.

### Désactivation de l'alerte de sièges arrière

L'alerte de sièges arrière peut être désactivée à l'aide de Mazda Connect.

Se référer au manuel de l'utilisateur Mazda Connect ou s'adresser à un concessionnaire agréé Mazda.

### REMARQUE

Dans les conditions suivantes, le voyant  s'allume 2 fois pour indiquer que le système a été arrêté lorsque l'alimentation du véhicule a été positionnée sur ON, puis s'éteint après un court laps de temps.

- L'alerte de sièges arrière est désactivée.
- L'alerte de sièges arrière est temporairement désactivée.
- Le démarrage à distance du moteur via les Services connectés est utilisé\*.
- La charge de la batterie au plomb-acide est faible.

# NOTES

<b>Rétroviseurs.....</b>	<b>5-10</b>	<b>Combiné d'instruments.....</b>	<b>5-29</b>
Avertissements et précautions concernant l'utilisation des rétroviseurs.....	5-10	Combiné d'instruments.....	5-29
Comment utiliser les rétroviseurs extérieurs.....	5-11	Comment utiliser le combiné d'instruments.....	5-30
Utilisations pratiques des rétroviseurs extérieurs.....	5-12	Utilisations pratiques du combiné d'instruments.....	5-33
Avertissements et précautions concernant le rétroviseur intérieur.....	5-13	Compteur de vitesse.....	5-33
Comment utiliser le rétroviseur intérieur.....	5-14	Compte-tours.....	5-34
Utilisations pratiques du rétroviseur intérieur.....	5-14	Compteur totalisateur/Compteur journalier.....	5-34
<b>Interrupteur d'alimentation.....</b>	<b>5-15</b>	Comment utiliser le compteur kilométrique/compteur journalier.....	5-35
Interrupteur d'alimentation.....	5-15	Jauge de température de la batterie haute tension.....	5-35
Avertissements et précautions concernant l'utilisation du contacteur d'alimentation.....	5-15	Jauge de température du liquide de refroidissement du moteur.....	5-36
Comment utiliser le contacteur d'alimentation.....	5-16	Jauge de puissance de la batterie haute tension.....	5-36
<b>e-SKYACTIV PHEV.....</b>	<b>5-18</b>	Jauge de carburant.....	5-37
e-SKYACTIV PHEV.....	5-18	Éclairage du tableau de bord.....	5-37
Vue d'ensemble de l'e-SKYACTIV PHEV.....	5-19	Comment utiliser l'éclairage du tableau de bord.....	5-38
Avertissements et précautions concernant l'utilisation d'e-SKYACTIV PHEV.....	5-21	Affichage de la température extérieure.....	5-39
Comment utiliser l'e-SKYACTIV PHEV.....	5-25	Affichage de la distance maximale de conduite.....	5-39
Utilisations pratiques d'e-SKYACTIV PHEV.....	5-27	Affichage de la consommation électrique moyenne.....	5-40
		Comment utiliser l'affichage de la consommation électrique moyenne.....	5-41

Affichage de moyenne de consommation de carburant.....	5-41
Comment utiliser l'affichage de consommation moyenne de carburant.....	5-42
Affichage de la consommation électrique instantanée.....	5-42
Affichage de la consommation instantanée de carburant.....	5-43
Symbole d'état i-ACTIVSENSE (Système d'avertissement/aide à la prévention des risques).....	5-43
Affichage de la boussole.....	5-44
Afficheur de message.....	5-44
<b>Affichage de conduite active.....</b>	<b>5-45</b>
Affichage de conduite active* .....	5-45
Avertissements et précautions concernant l'utilisation de l'affichage de conduite active.....	5-46
Utilisations pratiques de l'affichage de conduite active.....	5-47
<b>Levier sélecteur.....</b>	<b>5-48</b>
Avertissements et précautions concernant l'utilisation du levier sélecteur.....	5-48
Comment utiliser le levier sélecteur.....	5-49
<b>Interrupteurs de changement de vitesse au volant.....</b>	<b>5-53</b>
Avertissements et précautions concernant l'utilisation des interrupteurs de changement de vitesse au volant.....	5-53

Comment utiliser les interrupteurs de changement de vitesse au volant.....	5-54
Utilisations pratiques des interrupteurs de changement de vitesse au volant.....	5-59

<b>Freins.....</b>	<b>5-60</b>
Avertissements et précautions concernant l'utilisation du frein à pied.....	5-60

<b>Frein de stationnement électrique (EPB).....</b>	<b>5-62</b>
Frein de stationnement électrique (EPB).....	5-62
Avertissements et précautions concernant l'utilisation du frein de stationnement électrique (EPB).....	5-62
Comment utiliser le frein de stationnement électrique (EPB).....	5-63
Utilisations pratiques du frein de stationnement électrique (EPB).....	5-65

<b>Système de priorité au freinage.....</b>	<b>5-67</b>
Système de priorité au freinage.....	5-67
Avertissements et précautions concernant l'utilisation du système de priorité au freinage.....	5-67
Comment utiliser le système de priorité au freinage.....	5-68

<b>AUTOHOLD.....</b>	<b>5-69</b>
AUTOHOLD.....	5-69
Avertissements et précautions concernant l'utilisation de l'AUTOHOLD.....	5-69
Comment utiliser la fonction AUTOHOLD.....	5-70

<b>Aide au démarrage en côte (HLA).....</b>	<b>5-72</b>
Aide au démarrage en côte (HLA).....	5-72
Avertissements et précautions concernant l'utilisation de l'aide au démarrage en côte (HLA).....	5-72

<b>Interrupteur d'éclairage.....</b>	<b>5-73</b>
Interrupteur d'éclairage.....	5-73
Avertissements et précautions concernant l'utilisation de l'interrupteur d'éclairage.....	5-73
Comment utiliser l'interrupteur d'éclairage.....	5-74
Utilisations pratiques de l'interrupteur d'éclairage.....	5-77

<b>Levier des clignotants.....</b>	<b>5-79</b>
Comment utiliser le levier des clignotants.....	5-79

<b>Interrupteur d'essuie-glace/de lave-glace de pare-brise.....</b>	<b>5-80</b>
Interrupteur d'essuie-glace/de lave-glace de pare-brise.....	5-80
Avertissements et précautions concernant l'utilisation de l'interrupteur d'essuie-glace/lave-glace.....	5-80

Comment utiliser l'interrupteur d'essuie-glace/de lave-glace de pare-brise.....	5-82
Comment utiliser l'interrupteur d'essuie-glace/de lave-glace arrière.....	5-85

<b>Interrupteur de désembuage de lunette arrière.....</b>	<b>5-86</b>
Interrupteur de désembuage de lunette arrière.....	5-86
Avertissements et précautions concernant l'utilisation de l'interrupteur de désembuage de lunette arrière.....	5-86
Comment utiliser l'interrupteur de désembuage de lunette arrière.....	5-87
Désembueur de rétroviseur*.....	5-88
Comment utiliser le désembuage des rétroviseurs.....	5-88
Dégivreur d'essuie-glace de pare-brise*.....	5-89
Comment utiliser le dégivreur d'essuie-glace de pare-brise.....	5-89

<b>Feux de détresse.....</b>	<b>5-90</b>
Feux de détresse.....	5-90
Comment utiliser les feux de détresse.....	5-90

<b>Avertisseur.....</b>	<b>5-91</b>
Comment utiliser l'avertisseur sonore.....	5-91

<b>Système d'antiblocage de frein (ABS).....</b>	<b>5-92</b>
Système d'antiblocage de frein (ABS).....	5-92
Avertissements et précautions concernant l'utilisation du système de freinage antiblocage (ABS).....	5-92

<b>Système de commande de traction (TCS).....</b>	<b>5-93</b>
Système de commande de traction (TCS).....	5-93
Avertissements et précautions concernant l'utilisation du système de commande de traction (TCS).....	5-93
Comment utiliser le système de commande de traction (TCS).....	5-94
Utilisations pratiques du système de commande de traction (TCS).....	5-95

<b>Commande dynamique de stabilité (DSC).....</b>	<b>5-96</b>
Commande dynamique de stabilité (DSC).....	5-96
Avertissements et précautions concernant l'utilisation de la commande dynamique de stabilité (DSC).....	5-96
Comment utiliser la commande de stabilité dynamique (DSC).....	5-97

<b>Commande de stabilité de remorque (TSC).....</b>	<b>5-98</b>
Commande de stabilité de remorque (TSC).....	5-98

Avertissements et précautions concernant l'utilisation de la commande de stabilité de remorque (TSC).....	5-98
Comment utiliser la commande de stabilité de remorque (TSC).....	5-99

<b>Contrôle d'adhérence en descente.....</b>	<b>5-100</b>
Contrôle d'adhérence en descente*.....	5-100
Avertissements et précautions concernant l'utilisation du contrôle d'adhérence en descente.....	5-100
Comment utiliser le contrôle d'adhérence en descente...	5-101

<b>Système de sélection intelligente du mode de conduite Mazda (Mi-Drive).....</b>	<b>5-103</b>
Système de sélection intelligente du mode de conduite Mazda (Mi-Drive).....	5-103
Avertissements et précautions concernant l'utilisation du système de sélection intelligente du mode de conduite Mazda (Mi-Drive).....	5-104
Utilisation du système de sélection intelligente du mode de conduite Mazda (Mi-Drive).....	5-105

<b>i-ACTIV AWD.....</b>	<b>5-107</b>
i-ACTIV AWD.....	5-107
Avertissements et précautions concernant l'utilisation d'i-ACTIV AWD.....	5-107



<b>Direction assistée.....</b>	<b>5-108</b>		
Direction assistée.....	5-108		
<b>Système de surveillance de la pression des pneus (TPMS).....</b>	<b>5-109</b>		
Système de surveillance de la pression des pneus (TPMS) .....	5-109		
Avertissement et précautions concernant l'utilisation du système de surveillance de la pression des pneus (TPMS) .....	5-109		
Comment utiliser le système de surveillance de la pression des pneus (TPMS).....	5-111		
<b>Ravitaillement.....</b>	<b>5-114</b>		
Avertissements et précautions concernant le ravitaillement en carburant.....	5-114		
Ravitaillement.....	5-116		
Carburant à utiliser.....	5-118		
Avertissements et précautions concernant le carburant à utiliser.....	5-120		
Système antipollution.....	5-120		
Avertissements et précautions concernant l'utilisation du système antipollution.....	5-121		
Avertissements et précautions concernant les gaz d'échappement du moteur (monoxyde de carbone).....	5-122		
<b>Charge.....</b>	<b>5-123</b>		
Avertissements et précautions concernant la charge.....	5-123		
Vue d'ensemble des pièces liées à la charge.....	5-125		
		Comment effectuer la charge.....	5-128
		Utilisations pratiques de la charge.....	5-130
		<b>i-ACTIVSENSE.....</b>	<b>5-135</b>
		i-ACTIVSENSE.....	5-135
		Avertissements et précautions concernant l'utilisation d'i-ACTIVSENSE.....	5-135
		Technologie de sécurité active.....	5-136
		Technologie de sécurité pré-collision.....	5-137
		Symbole d'état i-ACTIVSENSE (Système d'avertissement/aide à la prévention des risques)* .....	5-137
		Comment utiliser l'interrupteur i-ACTIVSENSE OFF* .....	5-139
		<b>Caméra de détection avant (FSC).....</b>	<b>5-140</b>
		Caméra de détection avant (FSC)* .....	5-140
		<b>Capteurs radar.....</b>	<b>5-145</b>
		Capteurs radar* .....	5-145
		<b>Capteurs ultrasoniques.....</b>	<b>5-149</b>
		Capteurs ultrasoniques* .....	5-149
		<b>Caméras.....</b>	<b>5-151</b>
		Caméras* .....	5-151

---

**Caméra de surveillance du conducteur..... 5-154**

Caméra de surveillance du conducteur\* .....5-154

**Système de commande des feux de route (HBC).....5-155**

Système de commande des feux de route (HBC)\* .....5-155

Avertissements et précautions concernant l'utilisation du système de commande des feux de route (HBC).....5-156

Comment utiliser le système de commande des feux de route (HBC)..... 5-157

**Avertisseur de changement de file (LDWS)..... 5-159**

Avertisseur de changement de file (LDWS)\* ..... 5-159

Avertissements et précautions concernant l'utilisation de l'avertisseur de changement de file (LDWS)..... 5-159

Comment utiliser l'avertisseur de changement de file (LDWS)..... 5-160

**Surveillance des angles morts (BSM)..... 5-161**

Surveillance des angles morts (BSM)\* ..... 5-161

Avertissements et précautions concernant l'utilisation du système de surveillance des angles morts (BSM)..... 5-161

Comment utiliser le système de surveillance des angles morts (BSM)..... 5-162

**Système de reconnaissance des panneaux de signalisation (TSR)..... 5-166**

Système de reconnaissance des panneaux de signalisation (TSR)\* .....5-166

Avertissements et précautions concernant l'utilisation du système de reconnaissance des panneaux de signalisation (TSR).....5-166

Comment utiliser le système de reconnaissance des panneaux de signalisation (TSR)..... 5-167

Utilisations pratiques du système de reconnaissance des panneaux de signalisation (TSR)..... 5-168

**Alerte de distance et de vitesse (DSA)..... 5-169**

Alerte de distance et de vitesse (DSA)\* .....5-169

Avertissements et précautions concernant l'utilisation de l'alerte de distance et de vitesse (DSA)..... 5-169

Comment utiliser l'alerte de distance et de vitesse (DSA)..... 5-170

**Alerte à l'attention du conducteur (DAA)..... 5-171**

Alerte à l'attention du conducteur (DAA)\* ..... 5-171

Avertissements et précautions concernant l'utilisation de l'alerte d'attention du conducteur (DAA)..... 5-171

Comment utiliser l'alerte d'attention du conducteur (DAA)..... 5-172

**Surveillance du conducteur (DM)..... 5-173**

Surveillance du conducteur (DM)\*..... 5-173

Avertissements et précautions concernant l'utilisation de la surveillance du conducteur (DM)..... 5-174

Comment utiliser la surveillance du conducteur (DM)..... 5-174

**Alerte de circulation transversale à l'avant (FCTA)..... 5-177**

Alerte de circulation transversale à l'avant (FCTA)\*..... 5-177

Avertissements et précautions concernant l'utilisation de l'alerte de circulation transversale à l'avant (FCTA)..... 5-177

Comment utiliser l'alerte de circulation transversale à l'avant (FCTA)..... 5-178

**Alerte de circulation transversale à l'arrière (RCTA)..... 5-180**

Alerte de circulation transversale à l'arrière (RCTA)\*..... 5-180

Avertissements et précautions concernant l'utilisation de l'alerte de circulation sur intersection arrière (RCTA)..... 5-180

Comment utiliser l'alerte de circulation sur intersection arrière (RCTA)..... 5-181

**Commande de croisière radar Mazda (MRCC)..... 5-182**

Commande de croisière radar Mazda (MRCC)\*..... 5-182

Avertissements et précautions concernant l'utilisation du régulateur de vitesse à radar Mazda (MRCC)..... 5-182

Comment utiliser le régulateur de vitesse à radar Mazda (MRCC)..... 5-184

**Aide à la vitesse de croisière et à la circulation (CTS)..... 5-192**

Aide à la vitesse de croisière et à la circulation (CTS)\*..... 5-192

Avertissements et précautions concernant l'utilisation de l'aide à la vitesse de croisière et à la circulation (CTS)..... 5-192

Comment utiliser l'aide à la vitesse de croisière et à la circulation (CTS)..... 5-194

**Système d'assistance au maintien de trajectoire (LAS)..... 5-205**

Système d'assistance au maintien de trajectoire (LAS)\*..... 5-205

Avertissements et précautions concernant l'utilisation du système d'assistance au maintien de trajectoire (LAS)..... 5-205

Comment utiliser le système d'assistance au maintien de trajectoire (LAS)..... 5-206

---

**Système de maintien sur la voie en cas d'urgence (ELK)..... 5-208**

Système de maintien sur la voie en cas d'urgence (ELK)\*..... 5-208

Avertissements et précautions concernant l'utilisation du système de maintien sur la voie en cas d'urgence (ELK)..... 5-209

Comment utiliser le système de maintien sur la voie en cas d'urgence (ELK)..... 5-210

**Assistance au freinage intelligent (SBS)..... 5-215**

Assistance au freinage intelligent (SBS)\*..... 5-215

Avertissements et précautions concernant l'utilisation de l'assistance au freinage intelligent (SBS)..... 5-217

Comment utiliser l'assistance au freinage intelligent (SBS)..... 5-219

**Moniteur de vue à 360°..... 5-225**

Moniteur de vue à 360°.... 5-225

Avertissements et précautions concernant l'utilisation du moniteur de vue à 360°..... 5-229

Comment utiliser le moniteur de vue à 360°..... 5-231

Utilisations pratiques du moniteur de vue à 360°..... 5-241

**Réduction des collisions secondaires..... 5-242**

Réduction des collisions secondaires\*..... 5-242

Avertissements et précautions concernant l'utilisation du système de réduction des collisions secondaires..... 5-242

Comment utiliser la réduction des collisions secondaires..... 5-243

**Régulateur de vitesse de croisière..... 5-244**

Régulateur de vitesse de croisière\*..... 5-244

Avertissements et précautions concernant l'utilisation du régulateur de vitesse..... 5-244

Comment utiliser le régulateur de vitesse..... 5-245

**Écran de rétrovision..... 5-248**

Écran de rétrovision\*..... 5-248

Avertissements et précautions concernant l'utilisation de l'écran de rétrovision..... 5-249

Comment utiliser l'écran de rétrovision..... 5-250

**Capteur de stationnement..... 5-253**

Capteur de stationnement\*..... 5-253

Avertissements et précautions concernant l'utilisation du capteur de stationnement...5-253

Comment utiliser le capteur de stationnement..... 5-254

**Conduite hivernale..... 5-259**

Conduite hivernale..... 5-259

Pneus à neige..... 5-260

Chaînes à neige..... 5-260

# NOTES

## Avertissements et précautions concernant l'utilisation des rétroviseurs

### **PRUDENCE**

**S'assurer de jeter un coup d'œil en arrière avant de changer de file.**

Le fait de changer de file sans prendre en considération la distance actuelle d'un véhicule vu dans le rétroviseur convexe est dangereux. Cela peut causer un grave accident. Les objets vus dans le rétroviseur convexe sont plus proches qu'ils n'y apparaissent.

**S'assurer de toujours retourner les rétroviseurs extérieurs en position pour la conduite avant de démarrer.**

Il est dangereux de conduire avec les rétroviseurs extérieurs repliés. Votre vue arrière sera limitée, ce qui pourrait entraîner un accident.

**(Véhicules avec rétroviseurs rétractables électriques)**

**Ne pas toucher les rétroviseurs extérieurs lorsqu'ils sont repliés ou dépliés.**

Il est dangereux de toucher un rétroviseur extérieur lorsqu'il est replié ou déplié. Vos mains pourraient se coincer, ce qui pourrait provoquer une blessure ou endommager le rétroviseur extérieur.

**Utiliser l'interrupteur pour régler les rétroviseurs extérieurs.**

Le réglage manuel des rétroviseurs extérieurs est dangereux. Les rétroviseurs extérieurs ne se verrouillent pas en place, ce qui peut gêner la visibilité.

**Toujours utiliser les rétroviseurs rétractables électriques avec le véhicule garé dans un endroit sûr.**

L'utilisation des rétroviseurs rétractables électriques pendant la conduite est dangereuse. La pression du vent pourrait endommager les rétroviseurs extérieurs, empêchant ainsi de les remettre en position de conduite et de voir derrière soi.

**Ne pas régler les rétroviseurs extérieurs pendant que vous conduisez le véhicule.**

Régler les rétroviseurs extérieurs pendant que vous roulez est dangereux car cela pourrait détourner votre attention de la route et résulter en un accident.

### **ATTENTION**

**(Véhicules avec rétroviseurs rétractables électriques)**

Actionner l'interrupteur de rabattement pour replier ou déplier les rétroviseurs extérieurs. Si vous dépliez les rétroviseurs extérieurs manuellement, ils ne seront pas dans une position sécurisée et vous ne pourrez pas vérifier la vue vers l'arrière du véhicule.

## Comment utiliser les rétroviseurs extérieurs

### Replier et déplier les rétroviseurs extérieurs

#### Type manuel

Replier le rétroviseur extérieur vers l'arrière jusqu'à ce qu'il soit contre le véhicule.

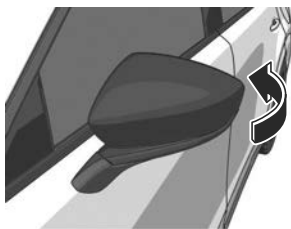

#### Type électrique

1. Passer l'alimentation du véhicule sur ACC ou ON.
2. Appuyer sur le bouton du rétroviseur rabattable pour replier le rétroviseur. Appuyer à nouveau pour le déplier.

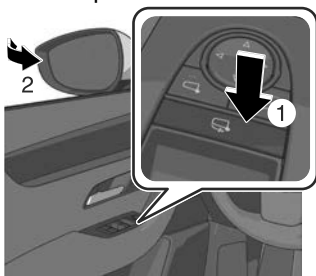

### Réglage de l'angle du rétroviseur extérieur

1. Passer l'alimentation du véhicule sur ACC ou ON.
2. Appuyer sur le bouton de sélection situé sur le côté du rétroviseur extérieur à régler. Le témoin s'allume.

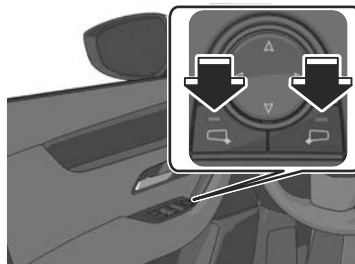

3. Appuyer sur l'interrupteur de réglage pour régler l'angle du rétroviseur extérieur.

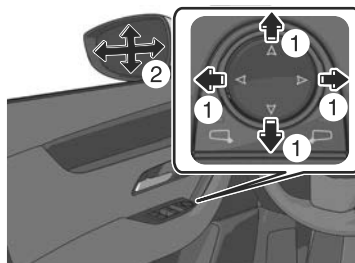

4. Appuyer sur le bouton de sélection situé sur le côté du rétroviseur extérieur qui a été réglé. Le témoin s'éteint.

## Utilisations pratiques des rétroviseurs extérieurs

### Mémorisation de la position de conduite\*

L'angle des rétroviseurs extérieurs peut être programmé dans la mémoire de position de conduite.

Se référer à Mémorisation de la position de conduite à la page 3-38.

### Fonction de rabat automatique\*

Lors du verrouillage/déverrouillage des portières alors que l'alimentation du véhicule est positionnée sur OFF, les rétroviseurs extérieurs se rabattent et se déplient automatiquement.

Lorsque les rétroviseurs extérieurs sont repliés et que l'alimentation du véhicule est mise sur ON, ou que le système hybride est démarré, les rétroviseurs extérieurs se déplient automatiquement.

Activer la fonction de rabat automatique à l'aide de l'affichage central.

Se référer à la section Réglages dans le manuel de l'utilisateur Mazda Connect ou s'adresser à un concessionnaire agréé Mazda.

### Fonctionnement après l'arrêt du système hybride

L'angle des rétroviseurs extérieurs peut être réglé et ils peuvent être repliés et dépliés pendant environ 40 secondes après que l'alimentation du véhicule a été passée de ON à OFF.

### Fonction de rétroviseur extérieur à inclinaison vers le bas automatique pour reculer\*

Les rétroviseurs extérieurs peuvent être réglés pour s'incliner automatiquement vers le bas lors de la marche arrière du véhicule. Lorsque le véhicule a terminé sa marche arrière, les rétroviseurs extérieurs reprennent leur angle initial.

1. Appuyer sur l'interrupteur de sélection situé sur le côté du rétroviseur extérieur à incliner vers le bas.  
Allumer le témoin de l'interrupteur de sélection.
2. Mettre le levier sélecteur sur la position R.  
Le rétroviseur extérieur du côté où vous avez appuyé sur l'interrupteur de sélection s'incline vers le bas.

### REMARQUE

Lorsque l'une des conditions suivantes est remplie, les rétroviseurs extérieurs reviennent à leur position normale.

- L'alimentation du véhicule est mise sur une position autre que ON.
- Le levier de changement de vitesse est déplacé sur une position autre que R.
- L'interrupteur de sélection est à nouveau enfoncé.

### Fonction de prévention automatique des éblouissements\*

En conjonction avec la fonction anti-éblouissement du rétroviseur automatique, seul le rétroviseur extérieur côté conducteur réduit la lumière des phares des véhicules venant en sens inverse.



### **Fonctionnement après avoir positionné l'alimentation du véhicule sur OFF**

Les rétroviseurs extérieurs peuvent être utilisés jusqu'à environ 40 secondes après que l'alimentation du véhicule soit tournée de la position ON à la position d'arrêt avec toutes les portières fermées. Si une des portières est ouverte, les rétroviseurs extérieurs ne fonctionneront plus.

### **Avertissements et précautions concernant le rétroviseur intérieur**

#### **PRUDENCE**

#### **Ne pas empiler de bagages plus haut que le dossier du siège.**

Il est dangereux de charger des bagages plus haut que le dossier du siège. La visibilité du rétroviseur intérieur peut être obstruée, ce qui peut entraîner une collision avec un autre véhicule lors d'un changement de voie.

## Comment utiliser le rétroviseur intérieur

Déplacer et ajuster le corps du rétroviseur intérieur.

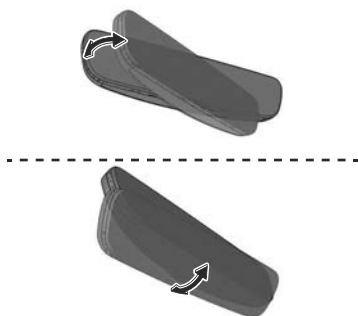

## Utilisations pratiques du rétroviseur intérieur

### **Fonction de prévention des éblouissements**

Empêche l'éblouissement des phares des véhicules venant par l'arrière.

#### **Type manuel**

Pousser le levier jour/nuit vers l'avant pour une conduite de jour. Le tirer vers l'arrière pour réduire l'éblouissement causé par les phares des voitures roulant derrière.

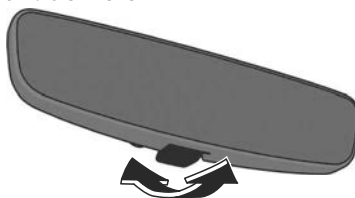

#### **Type automatique**

Fonctionne automatiquement lorsque l'alimentation du véhicule est positionnée sur ON et que le levier sélecteur est dans une position autre que R.

## Interrupteur d'alimentation

Appuyer sur le contacteur d'alimentation pour démarrer/arrêter le système hybride ou pour changer la position de l'alimentation du véhicule (OFF/ACC/ON).

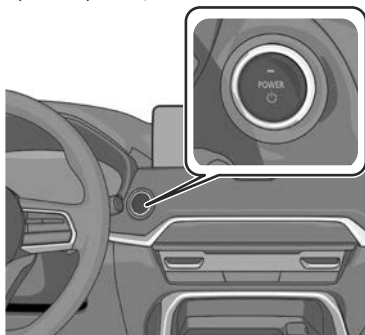

### Position de l'alimentation du véhicule

#### Hors circuit

Aucun accessoire électrique ne peut être utilisé.

#### ACC

Certains accessoires électriques tels que l'audio peuvent être utilisés.

#### ON

Tous les accessoires électriques peuvent être utilisés.

## Avertissements et précautions concernant l'utilisation du contacteur d'alimentation

### ⚠ PRUDENCE

**Avant de quitter le siège du conducteur, toujours positionner l'alimentation du véhicule sur OFF, appliquer le frein de stationnement et s'assurer que le levier sélecteur est en position P.**

Il est dangereux de quitter le siège du conducteur sans positionner l'alimentation du véhicule sur OFF, ni mettre le frein de stationnement et le levier sélecteur en position P. Il est possible que le véhicule se déplace de manière inattendue et entraîne un accident. En outre, si le véhicule est laissé sans conducteur pendant une période même courte, il est important de positionner l'alimentation du véhicule sur OFF. Si le contacteur est placé dans une autre position, certains systèmes de sécurité du véhicule seront désactivés et la batterie au plomb-acide se videra.

**Les ondes radio émises par la clé peuvent perturber le fonctionnement d'équipements médicaux, tels que les stimulateurs cardiaques.**

Avant d'utiliser la clé à proximité de personnes utilisant des équipements médicaux, demandez à votre médecin ou au fabricant de ces équipements si les ondes radio émises par la clé risquent de perturber leur fonctionnement.

**Dans des situations autres que les situations d'urgence, ne pas tenter d'arrêter le système hybride lors de la conduite du véhicule.**

Si le système hybride est arrêté pendant la conduite du véhicule, une perte de la puissance de freinage et des fonctions de direction assistée pourrait se produire, rendant difficile le contrôle du véhicule, ce qui pourrait entraîner un accident.

## **ATTENTION**

- Si le voyant KEY (rouge) est affichée ou que le témoin (orange) du contacteur d'alimentation clignote, il est possible que le système hybride présente un problème. Cela peut empêcher le système hybride de démarrer ou de positionner l'alimentation du véhicule sur ACC ou ON. Faire inspecter le véhicule par un concessionnaire agréé Mazda dès que possible.  
Se référer à Voyant KEY (rouge) à la page 8-50.
- Avant de quitter le véhicule, s'assurer que l'alimentation du véhicule est positionnée sur OFF.

## Comment utiliser le contacteur d'alimentation

Le contacteur d'alimentation permet de démarrer/arrêter le système hybride et de changer la position de l'alimentation du véhicule en fonction de l'état du véhicule et de l'action du conducteur.

### Démarrage du système hybride

1. Veiller à ce que le frein de stationnement soit serré.
2. S'assurer que le levier sélecteur est en position P.
3. Appuyer sur la pédale de frein. Le témoin (vert) du contacteur d'alimentation et le témoin KEY (vert) s'allument dans le combiné d'instruments.
- 4.

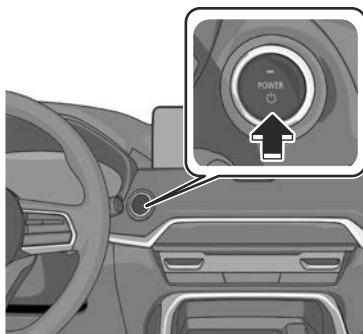

Le système hybride démarre et le témoin KEY (vert) s'éteint dans le combiné d'instruments.

Le témoin READY **READY** s'allume sur le combiné d'instruments.

### **REMARQUE**

Ne pas utiliser de régimes moteur élevés avant d'avoir atteint la température de fonctionnement normale.

# Interrupteur d'alimentation

## Arrêt du système hybride

1. Arrêter le véhicule.
2. Mettre le levier sélecteur sur la position P.
- 3.

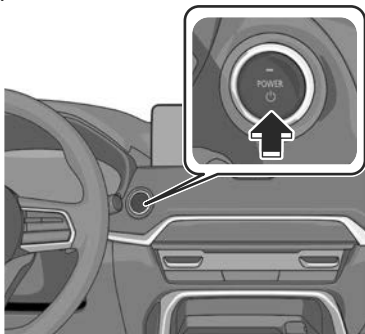

Le système hybride s'arrête et l'alimentation du véhicule est positionnée sur OFF.

Le témoin READY **READY** s'éteint sur le combiné d'instruments.

## **REMARQUE**

Si le système hybride est coupé alors que le levier sélecteur est dans une position autre que P, la fonction AUTO P (verrouillage de stationnement) fonctionne et l'alimentation du véhicule est passée sur OFF. Par sécurité, positionner le levier sélecteur sur P et l'alimentation du véhicule sur OFF.

## Changer la position de l'alimentation du véhicule

Appuyer sur le contacteur d'alimentation sans appuyer sur la pédale de frein.

Chaque fois que l'alimentation du véhicule est enfoncée, la position du contacteur d'alimentation est commutée dans l'ordre suivant : ACC, ON et OFF.

Lorsque l'alimentation du véhicule est mise sur ACC, le témoin (orange) du contacteur d'alimentation s'allume.

Lorsque l'alimentation du véhicule est positionnée sur OFF et qu'une portière est ouverte/fermée ou verrouillée, le témoin (orange) du contacteur d'alimentation s'éteint.

## **REMARQUE**

Si vous laissez l'alimentation du véhicule sur ACC alors que le levier sélecteur est en position P, l'alimentation du véhicule passe à OFF au bout de 25 minutes environ.

## e-SKYACTIV PHEV

L'e-SKYACTIV PHEV est un système hybride capable de recharger la batterie à partir d'une source d'énergie externe. Il atteint à la fois une excellente consommation de carburant et d'excellentes performances de puissance en combinant efficacement l'entraînement du VE, qui fonctionne uniquement à l'électricité, et l'entraînement en utilisant à la fois le moteur électrique et le moteur à combustion.

L'e-SKYACTIV PHEV peut fournir aux appareils électriques l'énergie stockée dans la batterie haute tension.

Se référer à Prise de courant CA (120 V/1 500 W) à la page 7-51.

## Vue d'ensemble de l'e-SKYACTIV PHEV

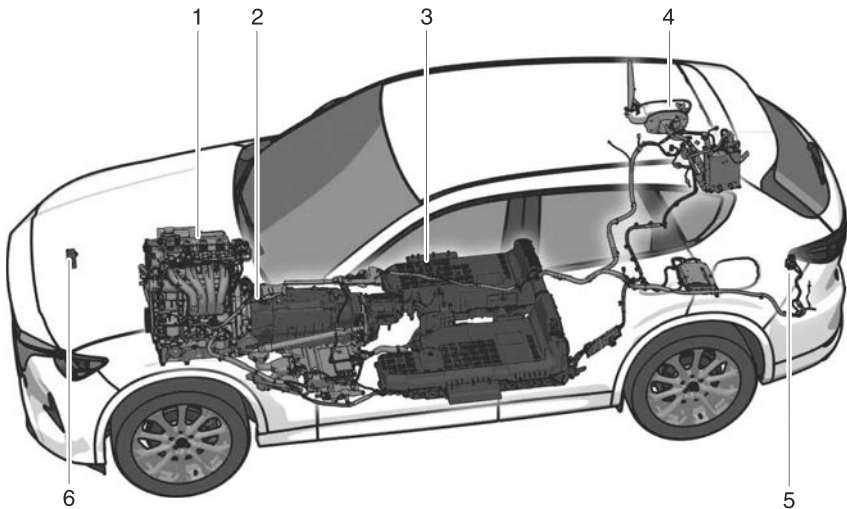

1. Moteur
2. Moteur et freinage régénératif
3. Batterie haute tension
4. Port de charge
5. Prise de courant CA (120 V/1 500 W)
6. Système d'alerte sonore de véhicule en approche

### Moteur

Selon les conditions de conduite et le mode de conduite, le moteur fonctionne comme une source ou un générateur de puissance pour les roues, et s'arrête lorsque la puissance ou la génération de puissance n'est pas nécessaire.

### Moteur

Le moteur transmet la puissance motrice aux roues en utilisant l'énergie électrique de la batterie haute tension.

### Freinage régénératif

Le freinage régénératif utilise le moteur pour décélérer le véhicule. L'énergie est générée par les roues qui font tourner le moteur lors de la décélération et l'énergie générée charge la batterie haute tension.

### Batterie haute tension

La batterie haute tension est une batterie de grande capacité qui stocke l'énergie chargée et l'énergie électrique générée par le freinage régénératif.

**Port de charge**

Le port de charge permet de connecter le connecteur de charge du câble de charge et de charger la batterie haute tension à partir d'une alimentation externe.

**Prise de courant CA (120 V/1 500 W)**

La prise de courant CA (120 V/1 500 W) permet d'alimenter les appareils électroménagers lorsque l'alimentation du véhicule est positionnée sur ON (système hybride désactivé).

**Système d'alerte sonore de véhicule en approche**

Le système d'alerte sonore de véhicule en approche avertit les piétons de l'approche du véhicule en émettant un avertissement sonore lorsqu'il roule à faible vitesse.



## Avertissements et précautions concernant l'utilisation d'e-SKYACTIV PHEV

Le système hybride comporte des parties sous haute tension et des parties sous haute température. Des étiquettes indiquant les précautions d'utilisation sont apposées sur ces parties. Toujours suivre les instructions figurant sur l'étiquette et utiliser le véhicule correctement.

### PRUDENCE

**Faire très attention aux parties sous haute tension. En outre, ne pas démonter, modifier ou retirer des pièces sous haute tension.**

Les parties suivantes contiennent des pièces sous haute tension et peuvent provoquer un choc électrique si elles sont touchées.

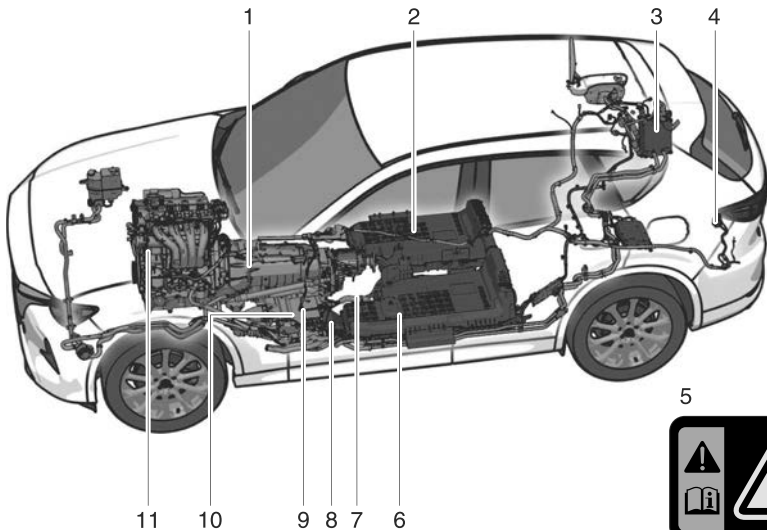

1. Moteur
2. Batterie haute tension
3. Chargeur embarqué
4. Prise de courant CA (120 V/1 500 W)
5. Exemple d'étiquette d'avertissement
6. Prise de service
7. Câble haute tension
8. Chauffe-eau
9. Onduleur
10. Convertisseur CC-CC
11. Compresseur électrique



**Faire très attention aux parties très chaudes.**

Le système hybride et le moteur chauffent lorsqu'ils fonctionnent. Suivre les instructions de l'étiquette apposée sur le véhicule et toujours faire attention aux zones à haute tension et aux zones à haute température.

**Ne pas toucher la prise de service.**

Une prise de service est installée dans la batterie haute tension. Cette prise de service est utilisée chez un concessionnaire agréé Mazda lors de la réparation des véhicules afin de couper la haute tension de la batterie haute tension. Ne pas toucher la prise de service. Si vous manipulez la prise de service par erreur, cela pourrait entraîner un choc électrique entraînant des blessures graves ou mortelles.

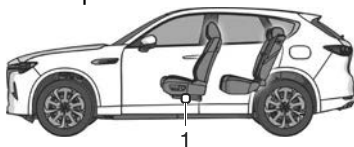

1. Prise de service

**Entretien et réparations**

Pour l'entretien ou la réparation du véhicule, consulter un concessionnaire agréé Mazda.

Des connaissances techniques et compétences sont nécessaires pour manipuler la batterie haute tension.

**⚠ PRUDENCE**

**Pour assurer une manipulation sûre et correcte de la batterie haute tension, respecter toujours les précautions suivantes.**

- Ne pas retirer la batterie haute tension.
- Ne pas revendre, transférer ou modifier la batterie haute tension.
- Ne pas faire un usage secondaire de la batterie haute tension.

**Si la batterie d'entraînement n'est pas manipulée correctement, les situations suivantes peuvent survenir et entraîner des blessures graves ou la mort.**

- Le fait de toucher une batterie haute tension laissée sans surveillance peut provoquer un choc électrique.
- Si la batterie haute tension est utilisée sur un véhicule autre que celui sur lequel elle était installée (y compris les véhicules modifiés), des accidents tels qu'un choc électrique, la production de chaleur, de la fumée, une combustion et des explosions ou une fuite d'électrolyte peuvent se produire.

Respecter les instructions suivantes pour éviter la détérioration ou l'endommagement de la batterie haute tension.

- Ne pas laisser le véhicule pendant une longue période dans des conditions de température extrêmement élevée ou basse.
- Ne pas laisser le véhicule pendant 14 jours ou plus lorsque la jauge de puissance de la batterie haute tension indique Vide (niveau 0).

### **En cas d'accident**

Tenir compte des précautions suivantes pour éviter des blessures graves telles qu'un choc électrique ou, dans le pire des cas, la mort.



#### **Ne pas continuer à conduire le véhicule.**

Pour éviter d'autres accidents, arrêter le véhicule dans un endroit sûr, placer le levier sélecteur en position P, puis serrer le frein de stationnement pour arrêter le système hybride.

#### **Ne jamais toucher les fils électriques qui peuvent faire saillie à l'intérieur ou à l'extérieur de l'habitacle.**

Dans le cas contraire, cela pourrait entraîner un choc électrique et des blessures graves.

#### **Ne jamais toucher une zone où l'électrolyte est visible ou une zone présentant une fuite d'électrolyte.**

Si de l'électrolyte de batterie haute tension entre en contact avec les yeux ou la peau, une perte de vision ou des réactions cutanées peuvent survenir. Si l'électrolyte entre en contact avec les yeux, ne pas les frotter, et après avoir rincé à l'eau pendant 15 minutes ou plus, consulter immédiatement un médecin. En outre, si l'électrolyte entre en contact avec la peau, laver soigneusement les zones affectées à l'eau et au savon. Si vous ressentez une quelconque anomalie dans votre corps, consultez immédiatement un médecin.

#### **Ne jamais s'approcher d'objets qui sont en feu ou extrêmement chauds.**

L'électrolyte de la batterie haute tension peut provoquer un incendie. Si le véhicule prend feu, éteindre le feu à l'aide d'un extincteur (type ABC, BC ou C). Éteindre un feu avec de l'eau uniquement lorsqu'une grande quantité d'eau est disponible, par exemple à partir d'une bouche d'incendie. L'utilisation d'une petite quantité d'eau peut provoquer la propagation du feu.

#### **Ne pas remorquer le véhicule avec les roues avant ou les roues arrière au sol.**

Sinon, le moteur génère de l'électricité qui peut provoquer un incendie selon l'état des dégâts. Lors du remorquage du véhicule, le remorquer avec les 4 roues soulevées du sol.

**Ne pas démarrer le système hybride si un liquide s'échappe du véhicule (autre que l'eau du climatiseur).**

Si une fuite de liquide (autre que l'eau du climatiseur) est constatée sur la surface de la route sous le véhicule, le système de carburant peut être endommagé. Le démarrage du système hybride dans ces conditions peut provoquer un incendie. Ne pas démarrer le système hybride et contacter un concessionnaire agréé Mazda.

**Mise à la casse de votre véhicule et mise au rebut de la batterie haute tension**

La batterie haute tension est collectée pour éviter les accidents associés. Lors de la mise à la casse de votre véhicule, du remplacement de la batterie haute tension ou de la mise au rebut de la batterie haute tension, consulter un concessionnaire agréé Mazda. Veuillez coopérer en veillant à ce que la batterie haute tension du véhicule soit collectée.

**Élimination appropriée de la batterie haute tension.**

Si la batterie haute tension n'est pas récupérée et mise au rebut de façon appropriée, par exemple en la laissant sans surveillance ou en l'abandonnant illégalement, une autre personne pourrait la toucher et s'électrocuter, ce qui pourrait entraîner des blessures graves.

**Carburant**

- L'e-SKYACTIV PHEV peut rouler à l'électricité, mais selon les conditions et le mode de conduite, le véhicule sera entraîné par le moteur et devra être ravitaillé en carburant. Vérifier la quantité de carburant restante et faire le plein si nécessaire. Se référer à Utilisation du système de sélection intelligente du mode de conduite Mazda (Mi-Drive) à la page 5-105.
- Selon les conditions d'utilisation du véhicule, le carburant peut rester dans le réservoir pendant une longue période et la qualité du carburant peut changer. Ravitailler au moins 25 litres de carburant tous les 12 mois (la quantité totale de ravitaillement pour 12 mois est d'au moins 25 litres), car cela peut affecter des parties du système de carburant et du moteur.
- Si du carburant n'a pas été ajouté pendant un certain temps et que la qualité du carburant dans le réservoir est susceptible de changer, un message s'affiche sur le combiné d'instruments lors du démarrage du système hybride. Lorsqu'une certaine quantité de carburant est consommée, le message affiché sur le combiné d'instruments n'est plus affiché.

## Comment utiliser l'e-SKYACTIV PHEV

### Changement de mode d'entraînement

Vous pouvez changer le mode d'entraînement du système hybride en actionnant l'interrupteur.

**Mode REMORQUAGE/Mode SPORT/  
Mode NORMAL/Mode EV/Mode  
HORS ROUTE**

Se référer à Utilisation du système de sélection intelligente du mode de conduite Mazda (Mi-Drive) à la page 5-105.

### **Mode CHARGE**

Le moteur à combustion est utilisé comme générateur, et le véhicule est entraîné tout en chargeant la batterie haute tension.

1. Démarrer le système hybride.
- 2.

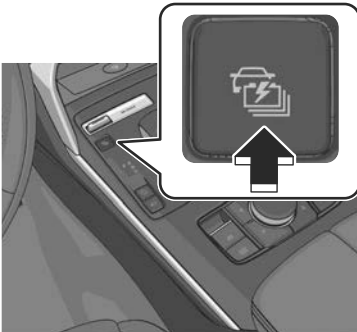

Lorsque le mode CHARGE est activé, le témoin du mode CHARGE  s'allume dans le combiné d'instruments.

L'énergie est générée jusqu'à la quantité de charge cible prédéfinie, et lorsque la quantité de charge cible est atteinte, l'énergie est générée pour la maintenir.

### **REMARQUE**

- Le passage en mode CHARGE peut ne pas être possible en fonction des conditions du système hybride.
- Lorsque la consommation électrique est élevée, en raison des conditions de conduite du véhicule, de la température de l'air extérieur ou de l'utilisation du climatiseur, la charge peut prendre plus de temps que d'habitude ou ne pas se produire.
- Lorsque le véhicule est conduit en mode CHARGE, le moteur fonctionne pour produire de l'électricité, et la consommation de carburant peut donc augmenter par rapport à la conduite du véhicule dans un mode autre que le mode CHARGE.
- Si l'alimentation du véhicule est mise sur OFF alors que le mode est en mode CHARGE, le mode CHARGE sera annulé la prochaine fois que l'alimentation du véhicule sera mise sur ON.
- Lorsque l'interrupteur du mode de charge est enfoncé alors que le système de sélection intelligente du mode de conduite Mazda (Mi-Drive) est en mode EV, le Mi-Drive passe en mode NORMAL et le véhicule est conduit en mode CHARGE.
- Il est possible que le mode ne puisse pas passer en mode CHARGE lorsque le niveau de carburant est faible.
- La quantité de charge cible peut être modifiée.  
Se référer à la section Paramètres dans le manuel de l'utilisateur Mazda Connect.

### **Indicateur de puissance**

S'affiche sur le combiné d'instruments lors de la conduite en mode NORMAL ou en mode EV.

## Mode NORMAL

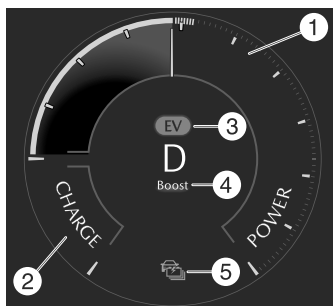

1. Jauge POWER
2. Jauge CHARGE
3. Témoin d'entraînement EV
4. Témoin de suralimentation
5. Témoin du mode CHARGE

## Mode EV

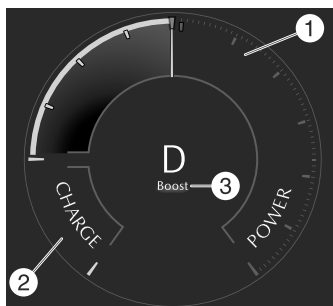

1. Jauge POWER
2. Jauge CHARGE
3. Témoin de suralimentation

## Jauge POWER

Affiche l'énergie utilisée par le moteur électrique ou le moteur à combustion pour la conduite. Plus la puissance est élevée, plus l'aiguille du compteur de puissance se déplace vers la droite. Plus l'aiguille du compteur de puissance se déplace vers la droite, plus il est facile de démarrer le moteur.

## Jauge CHARGE

Affiche l'énergie chargée dans la batterie haute tension par le freinage régénératif. Plus la charge est élevée, plus l'aiguille du compteur de puissance se déplace vers le bas.

## Témoin de suralimentation

Le témoin s'allume lorsque l'énergie utilisée pour la conduite est au maximum.

## Témoin d'entraînement EV

Le témoin s'allume lorsque le véhicule est conduit en utilisant uniquement le moteur électrique.

## Témoin du mode CHARGE

Le témoin s'allume lorsque le véhicule est conduit en mode CHARGE.

## Système d'alerte sonore de véhicule en approche

Lorsque le véhicule est conduit à basse vitesse, un avertissement sonore retentit automatiquement pour avertir qu'un véhicule s'approche.

1. Démarrer le système hybride.
2. Mettre le levier sélecteur sur une position autre que P.

Un avertissement sonore retentit et s'arrête lorsque la vitesse du véhicule atteint 41 km/h (26 mi/h) ou plus.

## Utilisations pratiques d'e-SKYACTIV PHEV

### Passer à Start en mode EV

Le système hybride peut être modifié pour démarrer en mode EV. Se référer à la section Réglages dans le manuel d'utilisation de Mazda Connect.

### Modification de la force du freinage régénératif

La force du freinage régénératif peut être modifiée. Se référer à la section Réglages dans le manuel d'utilisation de Mazda Connect.

### Pour une conduite écologique et économique

#### **Utilisation du mode conduite**

Le mode EV est principalement utilisé dans les zones urbaines, tandis que le mode NORMAL est utilisé dans les zones suburbaines et sur les voies rapides, ce qui permet des économies d'électricité et de carburant.

En utilisant activement le freinage régénératif pour charger la batterie haute tension, il est possible d'augmenter l'autonomie en mode EV et de réduire la consommation de carburant lorsque le véhicule est conduit dans un mode autre que le mode EV.

#### **Pour allonger la distance de croisière**

La consommation électrique pendant la conduite peut être réduite et la distance de croisière peut être allongée en effectuant les opérations suivantes.

- Une fois le connecteur de charge branché, allumer le système de climatisation pour obtenir une

- température confortable dans l'habitacle avant de conduire.
- En conduisant par temps froid, utiliser le chauffage de siège ou de volant plutôt que le système de climatisation.
- Régler le système de climatisation sur un débit d'air et une température modérés.
- S'abstenir d'utiliser le désembuage dans des conditions autres que lorsqu'une vitre est embuée ou gelée.
- En maintenant une distance suffisante entre les véhicules et en utilisant correctement le système de freinage régénératif, il est possible de charger davantage la batterie haute tension.

#### **Pour prolonger la durée de vie de la batterie haute tension**

La durée de vie de la batterie haute tension varie selon les conditions de stockage du véhicule ou de la méthode de charge.

Pour prolonger la durée de vie de la batterie haute tension, tenir compte des points suivants.

#### **(Charge de la batterie)**

- Éviter de charger inutilement et fréquemment.
- Ne charger la batterie qu'avec la puissance nécessaire, et ne pas toujours charger complètement la batterie. La limite maximale de charge peut être fixée. Se référer à Utilisations pratiques de la charge à la page 5-130.

#### **(Stationnement du véhicule)**

- Ne pas stationner le véhicule dans un endroit où la température ambiante est extrêmement élevée ou basse.

- Ne pas laisser le véhicule avec la puissance restante de la batterie haute tension extrêmement faible.
- Si la notification de fonctionnement [Refroidissement de la batterie] apparaît sur l'affichage central après avoir conduit le véhicule, sélectionner [Activer].

### **Charge restante et température de la batterie haute tension**

Si le niveau de la batterie haute tension est faible ou si la température de la batterie haute tension est basse, la vitesse du véhicule peut ne pas augmenter même si la pédale d'accélérateur est enfoncée parce que la puissance du moteur est limitée.

Vérifier le contenu affiché sur le combiné d'instruments et la quantité d'énergie restante dans la batterie haute tension avant de conduire.

#### **(Refroidissement de la batterie)**

Si la température de la batterie haute tension est élevée après avoir conduit le véhicule, il est possible de refroidir la batterie haute tension pendant que le véhicule est garé pour étendre la durée de vie de la batterie haute tension. Si la notification Température excessive de la batterie apparaît sur l'affichage central après avoir conduit le véhicule, sélectionner Début pour lancer le refroidissement de la batterie.

#### **REMARQUE**

Étant donné que l'énergie électrique de la batterie haute tension est utilisée pour le refroidissement de la batterie, nous recommandons de brancher le connecteur de charge pendant le refroidissement de la batterie.



## Combiné d'instruments

L'écran vous informe des informations sur le véhicule.

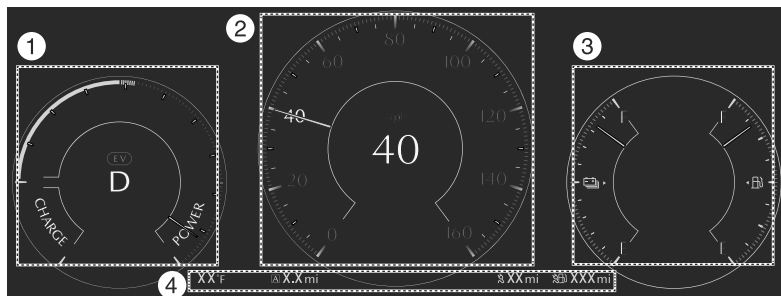

- ① Affiche le compteur de puissance et le compte-tours.  
L'affichage diffère selon le mode de conduite.
- ② Affiche le compteur de vitesse et les informations sur le véhicule à l'aide de messages.  
Change en fonction du mode de conduite et du système utilisé.
- ③ Affiche la jauge de puissance de la batterie haute tension et la jauge de carburant.  
L'affichage est modifié à l'aide de l'interrupteur INFO.
- ④ Affiche la température ambiante/compteur kilométrique/compteur journalier, la distance maximale de conduite et les informations sur le véhicule à l'aide de messages.

## Comment utiliser le combiné d'instruments

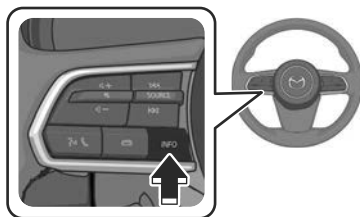

# Combiné d'instruments

L'affichage change chaque fois que l'interrupteur INFO est enfoncé.

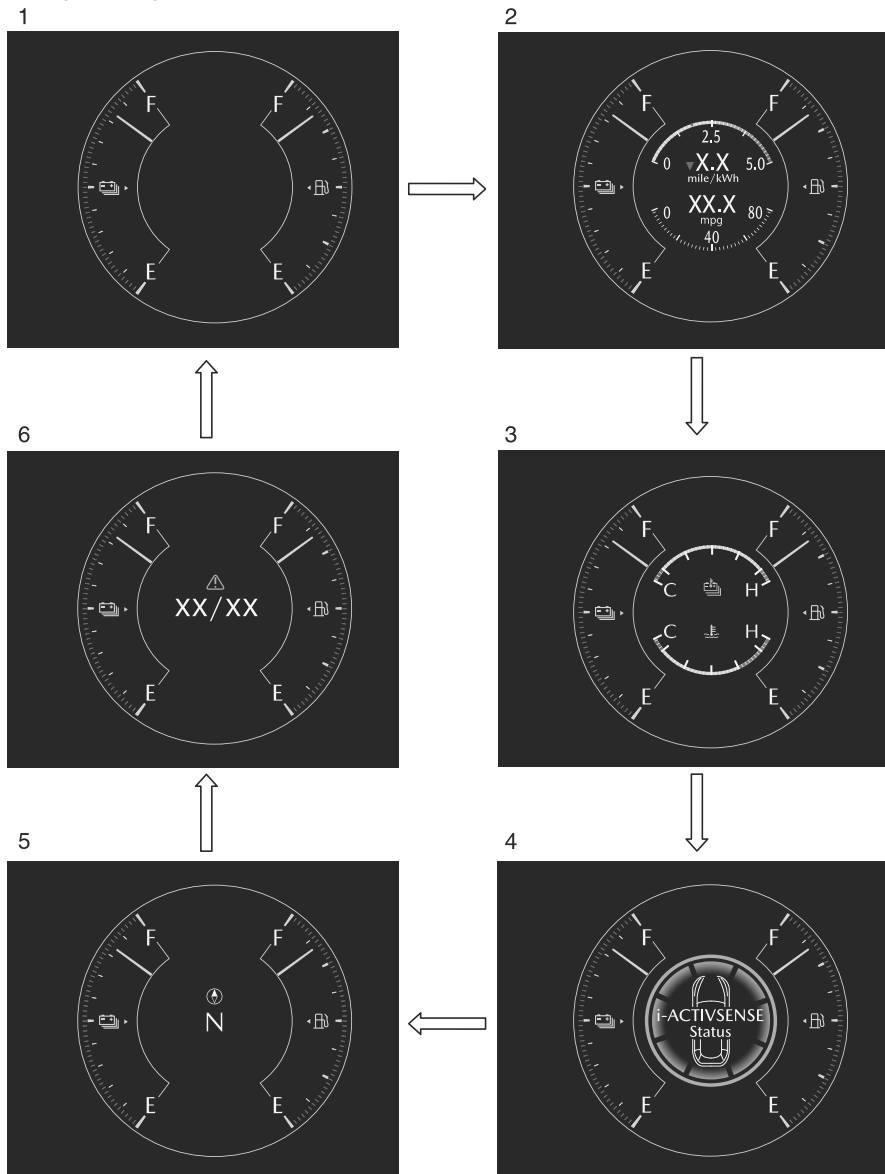

1. Affichage de base
2. Affichage de la consommation électrique moyenne

# Combiné d'instruments

---

- Affichage de consommation moyenne de carburant
- Affichage de la consommation électrique instantanée
- Affichage de la consommation instantanée de carburant
- 3. Jauge de température de la batterie haute tension
- Jauge de température du liquide de refroidissement du moteur
- 4. Symbole d'état i-ACTIVSENSE (système d'avertissement/aide à la prévention des risques)
- 5. Affichage de la boussole
- 6. Affichage des messages\*<sup>1</sup>

\*<sup>1</sup> affiché uniquement lorsqu'un avertissement se déclenche.

L'écran change automatiquement lorsque certains systèmes i-ACTIVSENSE sont utilisés.

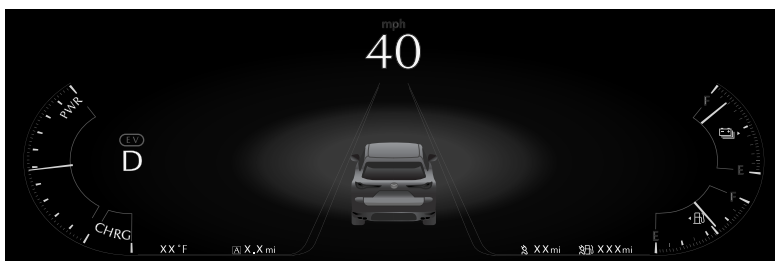

## Utilisations pratiques du combiné d'instruments

Les informations affichées peuvent être modifiées à l'aide des Paramètres dans Mazda Connect.

Se référer à la section Paramètres dans le manuel de l'utilisateur Mazda Connect.

## Compteur de vitesse

Le compteur de vitesse indique la vitesse du véhicule.

## Compte-tours

Le compte-tours indique le régime moteur en milliers de tours par minute (r/min = tr/min).

S'affiche lorsque vous conduisez en mode SPORT/Mode HORS ROUTE/ Mode REMORQUAGE.

Se référer à Utilisation du système de sélection intelligente du mode de conduite Mazda (Mi-Drive) à la page 5-105.

### **!** ATTENTION

Ne pas pousser le régime moteur jusqu'à la ZONE ROUGE du compte-tours.  
Cela peut endommager le moteur.

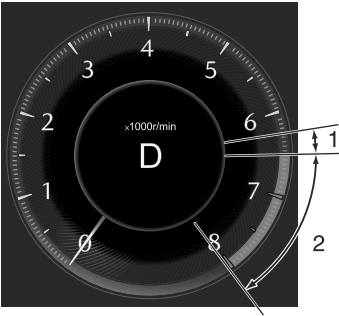

1. ZONE RAYÉE
2. ZONE ROUGE

### REMARQUE

Lorsque l'aiguille du compte-tours entre dans la ZONE RAYÉE, cela indique au conducteur qu'il faut changer de vitesse avant d'arriver à la ZONE ROUGE.

## Compteur totalisateur/ Compteur journalier

### Compteur totalisateur

Le compteur totalisateur enregistre la distance totale parcourue par le véhicule.

### Compteur journalier

La distance de conduite pour un intervalle spécifié est indiquée. Deux types de distance d'intervalle (TRIP A, TRIP B) peuvent être mesurés.

## Comment utiliser le compteur kilométrique / compteur journalier

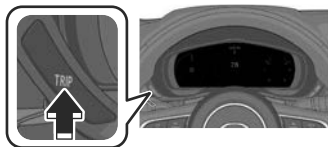

L'affichage change chaque fois que l'interrupteur TRIP est enfoncé.

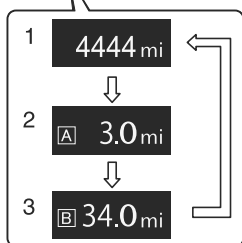
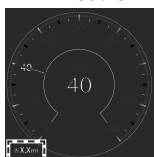

1. Affichage du compteur totaliseur
2. Affichage du compteur journalier A
3. Affichage du compteur journalier B

Pour remettre le compteur journalier à "0", appuyer sur l'interrupteur TRIP pendant 2 secondes ou plus lorsque le compteur journalier est affiché.

### REMARQUE

Si la batterie au plomb-acide est débranchée pour l'entretien du véhicule ou pour d'autres raisons, l'affichage du compteur journalier revient à "0".

## Jauge de température de la batterie haute tension

Affiche la température de la batterie haute tension. La plage bleue de la jauge indique que la température de la batterie haute tension est basse et la plage rouge indique qu'elle est élevée et que la batterie surchauffe.

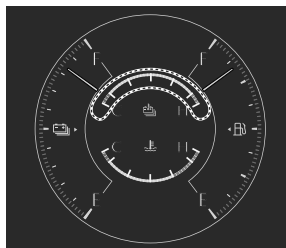

## Jauge de température du liquide de refroidissement du moteur

Affiche la température du liquide de refroidissement du moteur. La zone bleue de la jauge indique que la température du liquide de refroidissement du moteur est basse, et la zone rouge de la jauge indique qu'elle est élevée et en surchauffe.

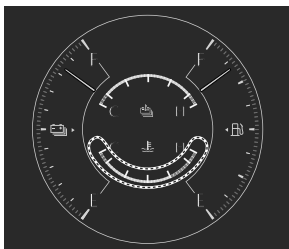

### ⚠ ATTENTION

Si l'aiguille de la jauge de température du liquide de refroidissement du moteur atteint la plage rouge, il y a un risque de surchauffe. Conduire doucement pour réduire la charge du moteur.

Se référer à Mesures à prendre en cas de surchauffe à la page 8-20.

## Jauge de puissance de la batterie haute tension

La puissance restante de la batterie haute tension est indiquée lorsque l'alimentation du véhicule est positionnée sur ON.

Lorsque la batterie haute tension est complètement chargée, la lettre F est indiquée. Lorsque le niveau baisse, l'aiguille s'approche de E.

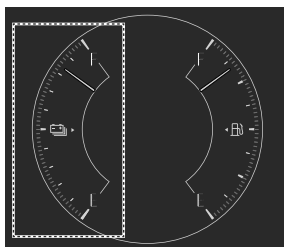

### REMARQUE

- Après la charge, il peut s'écouler un certain temps avant que l'aiguille ne se stabilise.
- La flèche  indique que le port de chargement se trouve du côté droit.



## Jauge de carburant

La jauge de carburant indique la quantité approximative de carburant restant dans le réservoir lorsque l'alimentation du véhicule est mise sur ON.

Lorsque le réservoir de carburant est plein, la lettre F (Full) est indiquée, et lorsque le niveau baisse, l'aiguille se rapproche de la lettre E (Empty).

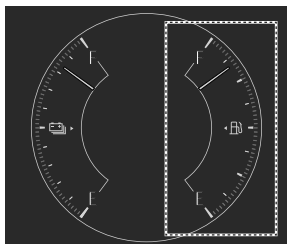

### REMARQUE

- Après qu'on ait refait le plein de carburant, un certain temps pourra être nécessaire avant que l'indicateur se stabilise. En outre, il est possible que l'indicateur dévie lors de la conduite sur une pente ou dans un virage, en raison des mouvements du carburant à l'intérieur du réservoir.
- Le sens de la flèche  indique que la trappe de remplissage de carburant est du côté gauche du véhicule.

## Éclairage du tableau de bord

Quand les feux sont allumés avec l'alimentation du véhicule sur ON, la luminosité de l'éclairage du tableau de bord est atténuée. Cependant, si le capteur optique détecte que l'espace environnant est lumineux, comme lorsque les feux sont allumés pendant la journée, l'éclairage du tableau de bord n'est pas réduit.

### REMARQUE

Lorsque l'alimentation du véhicule est mise sur ON tôt le matin ou au crépuscule, l'éclairage du tableau de bord est réduit pendant quelques secondes, le temps que le capteur optique détecte la luminosité de l'espace environnant. Cette réduction de l'éclairage peut cependant être annulée une fois la luminosité détectée.

## Comment utiliser l'éclairage du tableau de bord

### Augmenter la luminosité de l'éclairage du tableau de bord

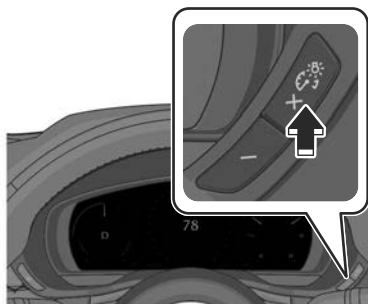

### Réduire la luminosité de l'éclairage du tableau de bord

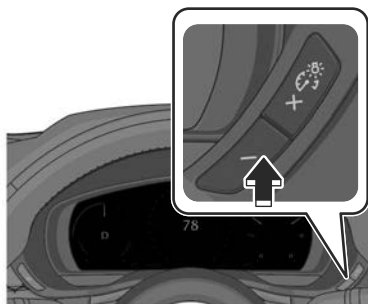

Si vous appuyez à nouveau sur le contacteur - alors que la luminosité du tableau de bord est au maximum, un son retentit pour vous signaler que le réglage est au maximum.

### Fonction pour annuler le gradateur d'éclairage

Le gradateur d'éclairage peut être annulé en appuyant sur l'interrupteur + lorsque le tableau de bord est à intensité maximale et que l'alimentation du véhicule est mise sur ON. Si l'on appuie de nouveau sur l'interrupteur + pendant que le gradateur d'éclairage est annulé, un son retentit pour signaler qu'il est annulé. Annuler le gradateur d'éclairage si la visibilité du tableau de bord est réduite due à l'éblouissement de la luminosité environnante.

## Affichage de la température extérieure

Lorsque l'alimentation du véhicule est positionnée sur ON, la température extérieure est affichée.

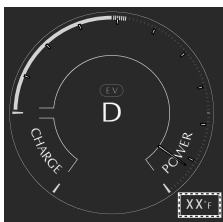

### REMARQUE

La température extérieure affichée peut différer de la température extérieure réelle suivant l'environnement du véhicule et les conditions du véhicule.

## Affichage de la distance maximale de conduite

La distance maximale de conduite est calculée et affichée en fonction de la charge restante actuelle de la batterie haute tension/du niveau du réservoir de carburant et de la consommation électrique/de carburant. Lorsque la distance maximale de conduite est de 50 km (30 miles) ou plus, l'indication de distance maximale de conduite diminue par incréments de 10 km (10 miles), et lorsque la distance maximale de conduite est de 50 km (30 miles) ou moins, elle diminue par incréments de 1 km (1 mile).

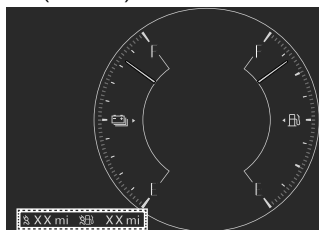

1. Affichage de la distance restante jusqu'à la décharge complète pour la batterie haute tension uniquement
2. Affichage de la distance maximale de conduite pour le carburant et la batterie haute tension

## REMARQUE

La distance maximale de conduite n'est qu'une valeur numérique approximative et diffère de la distance réelle de conduite. Conduire le véhicule tout en vérifiant la jauge de puissance de la batterie haute tension/la jauge de carburant.

## Affichage de la consommation électrique moyenne

L'efficacité énergétique moyenne est calculée toutes les 30 secondes à partir de la distance totale parcourue et de la consommation électrique totale depuis l'achat du véhicule ou la réinitialisation des données antérieures, et la consommation est affichée.

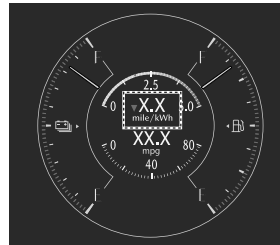

## Comment utiliser l'affichage de la consommation électrique moyenne

Pour réinitialiser les données de consommation électrique moyenne affichées, appuyer sur l'interrupteur INFO pendant 2 seconde ou plus.

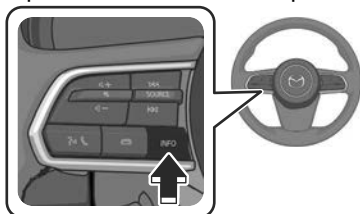

Après avoir réinitialisé les données, --- kWh/100 km (--- mile/kWh) s'affiche avant que la consommation électrique moyenne soit recalculée et affichée.

La consommation électrique moyenne est également réinitialisée en même temps que la consommation moyenne de carburant.

## Affichage de moyenne de consommation de carburant

Ce mode affiche la consommation de carburant moyenne en calculant la distance totale parcourue et la quantité totale de carburant consommé depuis que le véhicule a été acheté ou que les données ont été réinitialisées. La moyenne de consommation de carburant est calculée puis affichée toutes les 30 secondes.

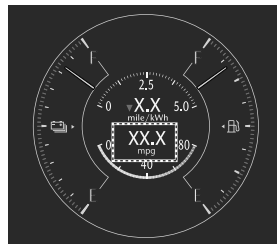

## Comment utiliser l'affichage de consommation moyenne de carburant

Pour réinitialiser les données de consommation moyenne de carburant affichées, appuyer sur l'interrupteur INFO pendant 2 secondes ou plus.

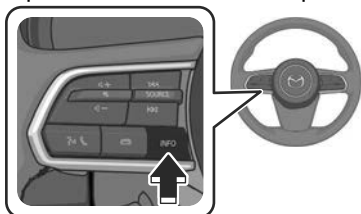

Après la réinitialisation des données, --- L/100 km (--- mpg) s'affiche jusqu'à ce que la consommation moyenne de carburant soit recalculée et affichée. La consommation moyenne de carburant est également réinitialisée en même temps que la consommation électrique moyenne.

## Affichage de la consommation électrique instantanée

L'efficacité énergétique instantanée pendant la conduite du véhicule est calculée à partir de la consommation électrique et est affichée.

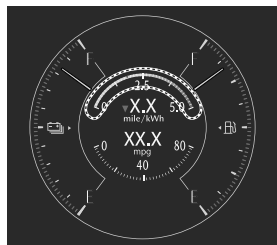

### REMARQUE

- Affiche la position 0 lorsque la vitesse du véhicule diminue jusqu'à une vitesse constante ou plus lente.
- La flèche sur la jauge de consommation électrique instantanée indique la consommation électrique moyenne.

## Affichage de la consommation instantanée de carburant

Cet affichage montre la consommation actuelle de carburant en calculant la quantité de carburant consommée et la distance parcourue.

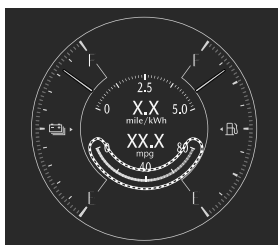

### REMARQUE

Affiche la position 0 lorsque la vitesse du véhicule diminue jusqu'à une vitesse constante ou plus lente.

## Symbole d'état i-ACTIVSENSE (Système d'avertissement/aide à la prévention des risques)

Affiche l'état de marche/arrêt de chaque système i-ACTIVSENSE.



## Affichage de la boussole

La direction dans laquelle le véhicule se déplace est affichée selon une des huit directions durant la conduite.

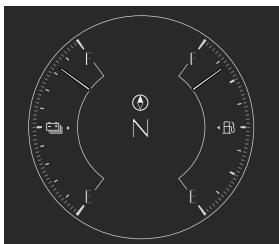

## Afficheur de message

Affiche un message pour avertir l'utilisateur de l'état de fonctionnement du système et des dysfonctionnements ou des anomalies. Suivre les instructions indiquées sur l'affichage.

Se référer à Comment utiliser le combiné d'instruments à la page 5-30.



## Affichage de conduite active\*

L'affichage de conduite active indique les informations du véhicule et les informations de navigation.

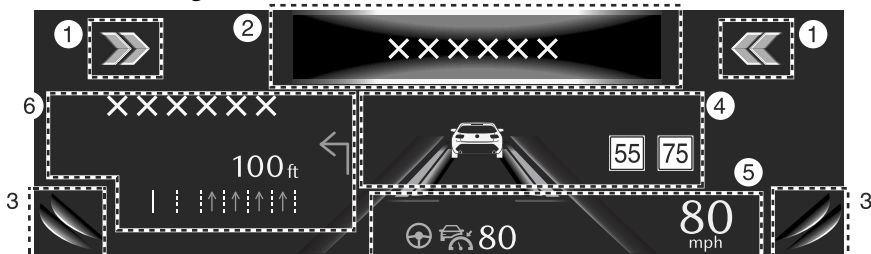

1. Zone d'affichage d'avertissement de l'alerte de circulation transversale à l'avant (FCTA)
2. Zone d'affichage des avertissements
3. Zone d'affichage d'avertissement de la surveillance des angles morts (BSM)
4. Zone d'affichage des informations i-ACTIVSENSE
5. Zone d'affichage de la vitesse du véhicule et zone d'affichage de la vitesse de consigne
6. Zone d'affichage des informations de navigation

### REMARQUE

- Compte tenu des caractéristiques de l'écran, le port de lunettes de soleil polarisées réduit la visibilité de l'écran de conduite active.
- Si la batterie au plomb-acide a été retirée et réinstallée ou si la tension de la batterie au plomb-acide est faible, la position réglée peut dévier.
- Il peut être difficile de voir l'affichage ou quand il est affecté temporairement par les conditions météorologiques comme la pluie, la neige, la lumière et la température.

## Avertissements et précautions concernant l'utilisation de l'affichage de conduite active

### ! PRUDENCE

Toujours régler la luminosité et la position de l'écran lorsque le véhicule est à l'arrêt.

Régler la luminosité et la position de l'écran pendant que vous roulez est dangereux car cela pourrait détourner votre attention de la route et résulter en un accident.

### ! ATTENTION

- Ne pas placer de boissons près de la protection antipoussière de l'affichage de conduite active. Si de l'eau ou d'autres liquides sont éclaboussés sur la protection antipoussière, cela pourrait causer des dommages.
- Ne pas placer d'objet ni appliquer d'autocollants sur la protection antipoussière afin d'éviter les interférences.

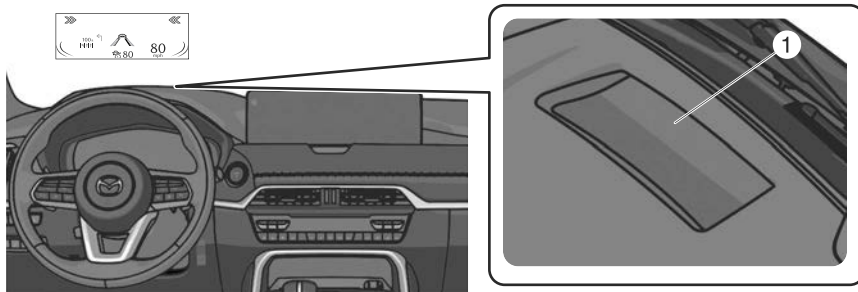

1. Protections antipoussières

## Utilisations pratiques de l'affichage de conduite active

Les paramètres de l'affichage de conduite active peuvent être modifiés ou ajustés.

Se référer à la section Paramètres dans le manuel de l'utilisateur Mazda Connect.

### REMARQUE

La position de conduite souhaitée (position, luminosité, informations de l'affichage) peut être rappelée une fois celle-ci programmée.

Se référer à Comment utiliser la mémoire de position de conduite à la page 3-38.

## Avertissements et précautions concernant l'utilisation du levier sélecteur

### PRUDENCE

#### **Toujours serrer le frein de stationnement lorsque le levier sélecteur est en position P.**

En garant le véhicule, il est dangereux de se contenter de mettre le levier sélecteur en position P, car le véhicule peut se déplacer de manière inattendue et provoquer un accident.

#### **Ne pas déplacer le levier sélecteur de la position N ou P lorsque le régime moteur est élevé.**

Sinon, le véhicule se déplacera brusquement, ce qui pourrait entraîner un accident.

#### **Pour utiliser le levier sélecteur, le déplacer en appuyant fermement sur la pédale de frein lorsque le véhicule est complètement arrêté.**

L'actionnement du levier sélecteur pendant que le véhicule est en mouvement peut entraîner un accident.

#### **Ne pas déplacer le levier sélecteur en appuyant sur la pédale d'accélérateur lorsque le levier sélecteur est en position P ou N.**

Toujours actionner le levier sélecteur avec la pédale de frein enfoncée lorsque le levier sélecteur est en position P ou N. Sinon, le véhicule accélérera soudainement, ce qui pourrait entraîner un accident.

#### **Ne pas mettre le levier sélecteur en position N pendant la conduite.**

Sinon, cela pourrait entraîner la perte de la puissance de freinage du moteur et provoquer un accident.

#### **Ne pas appuyer inutilement sur la pédale d'accélérateur lorsque le véhicule est à l'arrêt.**

Si la pédale d'accélérateur est enfoncée par erreur alors que le levier sélecteur est dans une position autre que la position P ou N, le véhicule pourrait accélérer soudainement et provoquer un accident.

#### **Après avoir arrêté le véhicule, vérifier l'indication de position de plage de boîte de vitesse dans le combiné d'instruments avant de réaccélérer.**

Si le véhicule devait se déplacer de manière inattendue, cela pourrait entraîner un accident.

#### **Ne pas laisser le véhicule reculer sur une pente ascendante lorsque le levier sélecteur est en marche avant, ou avancer sur une pente descendante lorsque le levier sélecteur est en marche arrière.**

Dans le cas contraire, le moteur pourrait s'arrêter, rendant le volant difficile à contrôler, ce qui pourrait entraîner un accident.

### ATTENTION

- Lors d'un contrôle visuel à l'arrière du véhicule en marche arrière, votre corps se retourne vers l'arrière. Faire attention et s'assurer que la pédale de frein peut être enfoncée fermement.

- Arrêter complètement le véhicule avant de mettre le levier sélecteur en position P. Si le levier sélecteur est mis en position P avant que le véhicule ne soit complètement arrêté, une force inutile sera appliquée à la boîte de vitesse, ce qui pourrait l'endommager.
- Sur les routes à forte résistance à l'entraînement, telles que les routes profondément enneigées ou sablonneuses, ou sur les pentes raides, une charge élevée est appliquée à la transmission, ce qui entraîne une production excessive de chaleur. Dans ces conditions de conduite, faire attention aux points suivants.
  - Arrêter et immobiliser le véhicule sur une pente raide avec la pédale de frein, et non avec la pédale d'accélérateur. Ne pas utiliser la pédale d'accélérateur pour empêcher le véhicule de rouler.
  - Éviter d'utiliser la pédale d'accélérateur et la pédale de frein en même temps.
  - Commencer à conduire le véhicule en position D ou R selon le sens de la marche (éviter de démarrer en mode manuel).

Si vous ne respectez pas les précautions ci-dessus, la transmission peut surchauffer. Si un message, tel que le refroidissement de la transmission, s'affiche, il est nécessaire d'arrêter temporairement le véhicule pour refroidir la transmission.

## Comment utiliser le levier sélecteur

### Utilisation du levier sélecteur

1. Démarrer le système hybride.
2. Utiliser le levier sélecteur.

Fonctionnement du levier sélecteur	Condition de fonctionnement
Passage de la position P à la position R	Appuyer sur la pédale de frein et sur le bouton du levier sélecteur pour procéder.
Passage de la position R à la position N	
Passage de la position N à la position D	Déplacer le levier sans appuyer sur le bouton du levier sélecteur.
Passage de la position D à la position N	
Passage de la position N à la position R	Appuyer sur le bouton du levier sélecteur pour déplacer le levier.
Passage de la position R à la position P	

# Levier sélecteur

L'indicateur de changement de vitesse s'allume à la même position que la position de vitesse affichée dans le combiné d'instruments.

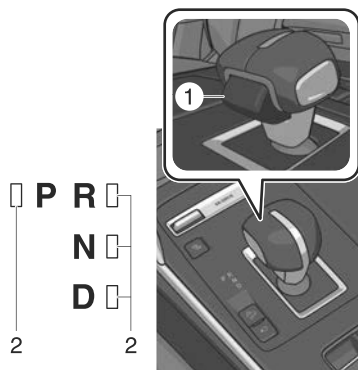

1. Bouton du levier sélecteur
2. Indicateur de changement de vitesse

La position de vitesse est affichée sur le combiné d'instruments.

# P

Dans les cas suivants, la position de plage de boîte de vitesse est affichée dans le combiné d'instruments même si l'alimentation du véhicule est dans une position autre que ON.

- La fonction AUTO P (verrouillage de stationnement) est activée.
- Le mode de maintien au point mort fonctionne.

Lorsque la position de plage de boîte de vitesse et la position du levier sélecteur diffèrent, la position de plage de boîte de vitesse et la

position du levier sélecteur sont affichées.



1. Position du levier sélecteur
2. Position de plage de boîte de vitesse

## REMARQUE

- Si le levier sélecteur ne peut pas être déplacé de la position P, la batterie au plomb-acide pourrait être épuisée.
- Lorsque le levier sélecteur est déplacé de la position N à la position D/R sans enfoncer la pédale de frein, la position de vitesse et la position du levier sélecteur différent, mais l'indication du guide de changement de vitesse ne s'affiche pas.
- Lorsque l'alimentation du véhicule est passée de ON à ACC ou OFF, l'indication du guide de changement de vitesse affichée après l'utilisation de la fonction AUTO P (verrouillage de stationnement) s'allume pendant un certain temps, puis s'éteint.

### **Utilisation de la fonction AUTO P (verrouillage de stationnement)**

Respecter les conditions suivantes lorsque le véhicule est arrêté.

- Passer l'alimentation du véhicule de ON à OFF.
- Détacher la ceinture de sécurité du conducteur et ouvrir la portière du conducteur lorsque la position de vitesse est en position D/R.

La fonction AUTO P (verrouillage de stationnement) fonctionne et la position de vitesse passe automatiquement à P.

#### **REMARQUE**

Lorsque la fonction AUTO P (verrouillage du stationnement) est activée, seule la position de la transmission passe automatiquement à la position P. L'indication de position de plage de boîte de vitesse dans le combiné d'instruments sera différente de la position du levier sélecteur, car la position du levier sélecteur ne change pas. Vérifier l'indication de position de plage de boîte de vitesse dans le combiné d'instruments et placer le levier sélecteur en position P.

### **Utilisation du mode de maintien au point mort**

En mode de maintien au point mort, une condition est maintenue pendant environ 25 minutes pendant laquelle l'alimentation du véhicule est positionnée sur ACC, la position de plage de boîte de vitesse est en position N et le frein de stationnement est desserré. Utiliser ce mode lorsqu'il est nécessaire de desserrer le frein de stationnement et de changer la position de plage de boîte de vitesse en position N, comme dans un lave-auto automatique qui déplace le

véhicule en plaçant les pneus avant et arrière d'un côté du véhicule sur un convoyeur.

### **Méthode d'activation 1 du mode de maintien au point mort**

1. Démarrer le système hybride.
2. Relâcher le frein de stationnement.
3. Mettre le levier sélecteur sur la position N.
4. Éteindre l'AUTOHOLD.
5. Appuyer sur l'interrupteur du frein de stationnement électrique (EPB) de manière continue jusqu'à ce qu'un son se fasse entendre.
6. Appuyer sur le contacteur d'alimentation immédiatement après l'activation du son.  
Le mode de maintien au point mort fonctionne.

### **Méthode d'activation 2 du mode de maintien au point mort**

1. Démarrer le système hybride.
2. Relâcher le frein de stationnement.
3. Mettre le levier sélecteur sur la position N.
4. Éteindre l'AUTOHOLD.
5. Appuyer sur le contacteur d'alimentation tout en appuyant sur l'interrupteur du frein de stationnement électrique (EPB).  
Le mode de maintien au point mort fonctionne.

### **Annulation du mode de maintien au point mort**

Si l'une des opérations suivantes est effectuée, le mode de maintien au point mort est annulé.

- Mettre l'alimentation du véhicule sur ON.
- Mettre le levier sélecteur sur la position P.

## REMARQUE

Le mode de maintien au point mort est automatiquement annulé après environ 25 minutes de fonctionnement et l'alimentation du véhicule est positionnée sur OFF. À ce moment-là, la fonction AUTO P (verrouillage du stationnement) est activée et la position de plage de boîte de vitesse passe à la position P.



## Avertissements et précautions concernant l'utilisation des interrupteurs de changement de vitesse au volant

### PRUDENCE

**Éviter d'utiliser le freinage brusque du moteur (rétrogradation).**

Si vous appliquez un freinage brusque du moteur (rétrogradation) alors que vous conduisez à grande vitesse ou sur des routes mouillées, enneigées ou verglacées, les pneus peuvent glisser et provoquer un accident.

## Comment utiliser les interrupteurs de changement de vitesse au volant

### Utilisation du mode direct

Tirer vers vous l'interrupteur haut (+/OFF) ou l'interrupteur bas (-) des interrupteurs de changement de vitesse au volant lorsque le levier sélecteur est en position D.

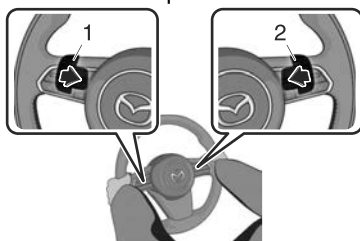

1. Contacteur bas (-)
2. Contacteur haut (+/OFF)

La position du rapport peut être temporairement commutée manuellement en mode direct.

L'indication du mode direct et la position du rapport sont affichées sur le combiné d'instruments.

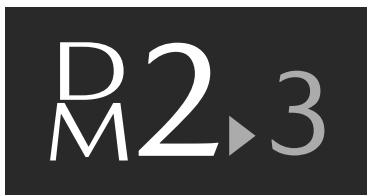

### Passage au rapport supérieur/inférieur

Tirer vers vous l'interrupteur haut (+/OFF) ou l'interrupteur bas (-) des interrupteurs de changement de vitesse au volant.

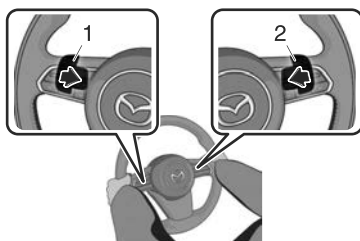

1. Contacteur bas (-)
  2. Contacteur haut (+/OFF)
- Passes à la vitesse supérieure ou inférieure.

# Interrupteurs de changement de vitesse au volant

---

## REMARQUE

- Si la température du liquide de boîte de vitesses automatique (ATF) devient trop élevée, le mode ne passe pas en mode direct. En outre, si la température de l'ATF devient trop élevée en mode direct, le mode peut être annulé. En passant à nouveau en mode direct, il est nécessaire d'actionner les interrupteurs de changement de vitesse au volant.
- Lorsque le véhicule est arrêté, le mode direct ne peut pas être défini même si l'interrupteur DOWN (-) est tiré.
- En appuyant à fond sur la pédale d'accélérateur, même en mode direct, la transmission rétrograde, mais elle ne rétrograde pas lorsque le système de commande de traction (TCS) est désactivé. Cependant, si le véhicule est conduit à un régime élevé sur une longue durée, le rapport de vitesses peut changer automatiquement afin de protéger le moteur.
- Lorsque le véhicule roule à basse vitesse ou décélère rapidement pendant la conduite en mode EV, il est possible que le mode ne puisse pas être commuté en mode direct à l'aide de l'interrupteur HAUT (+/OFF) des interrupteurs de changement de vitesse au volant.
- Si le mode NORMAL est utilisé alors que le moteur électrique est en marche, l'actionnement des interrupteurs de changement de vitesse au volant fait démarrer le moteur à combustion.
- En actionnant un interrupteur au volant alors que le système de sélection intelligente du mode de conduite Mazda (Mi-Drive) est en mode EV, le moteur à combustion démarre et le mode passe du mode EV au mode NORMAL.

## Annulation du mode direct

Le mode direct peut être annulé en effectuant les opérations suivantes.

- L'interrupteur HAUT (+/OFF) est tiré vers vous pendant un certain temps ou plus.
- Le véhicule est conduit pendant un certain temps ou plus (le temps diffère selon les conditions de conduite en fonctionnement).
- Le véhicule est arrêté.
- Le véhicule est conduit à faible vitesse.

## Utilisation du mode de changement de vitesse manuel

1. Sélectionner le mode de changement de vitesse manuel (M) parmi les modes de changement de vitesse AT sous "Réglages" dans Mazda Connect.

## Interrupteurs de changement de vitesse au volant

2. Tirer vers vous l'interrupteur haut (+/OFF) ou l'interrupteur bas (-) des interrupteurs de changement de vitesse au volant lorsque le levier sélecteur est en position D.

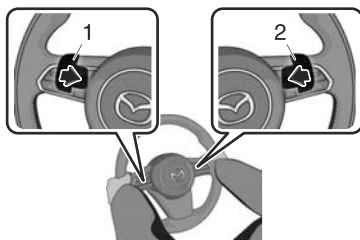

1. Contacteur bas (-)
2. Contacteur haut (+/OFF)

La position de vitesse peut être changée manuellement en mode de changement de vitesse manuel.

### Passage au rapport supérieur/inférieur

Tirer vers vous l'interrupteur haut (+/OFF) ou l'interrupteur bas (-) des interrupteurs de changement de vitesse au volant.

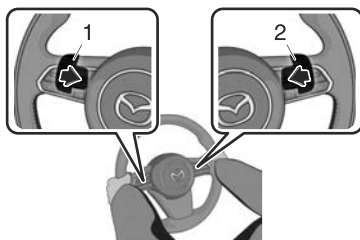

1. Contacteur bas (-)
2. Contacteur haut (+/OFF)

Passer à la vitesse supérieure ou inférieure.

### REMARQUE

- Si la température du liquide de boîte de vitesses automatique (ATF) devient trop élevée, le mode ne passe pas en mode de changement de vitesse manuel. En outre, si la température de l'ATF devient trop élevée en mode de changement de vitesse manuel, le mode peut être annulé. En passant à nouveau en mode de changement de vitesse manuel, il est nécessaire d'actionner les interrupteurs de changement de vitesse au volant.
- En appuyant à fond sur la pédale d'accélérateur, même en mode manuel, la transmission rétrograde, mais elle ne rétrograde pas lorsque le système de commande de traction (TCS) est désactivé. Cependant, si le véhicule est conduit à un régime élevé sur une longue durée, le rapport de vitesses peut changer automatiquement afin de protéger le moteur.

# Interrupteurs de changement de vitesse au volant

- Lorsque le véhicule roule à basse vitesse ou décélère rapidement pendant la conduite en mode EV, il est possible que le mode ne puisse pas être commuté en mode de changement de vitesse manuel à l'aide de l'interrupteur HAUT (+/OFF) des interrupteurs de changement de vitesse au volant.
- Si le mode NORMAL est utilisé alors que le moteur électrique est en marche, l'actionnement des interrupteurs de changement de vitesse au volant fait démarrer le moteur à combustion.
- En actionnant un interrupteur au volant alors que le système de sélection intelligente du mode de conduite Mazda (Mi-Drive) est en mode EV, le moteur à combustion démarre et le mode passe du mode EV au mode NORMAL.

## Annulation du mode de changement de vitesse manuel

L'interrupteur HAUT (+/OFF) des interrupteurs de changement de vitesse au volant est tiré et maintenu pendant un certain temps ou plus.

Le mode de sélection manuelle est annulé.

## Changer le rapport de vitesse limite (changement de rapport)

Le changement de vitesse s'effectue lorsque les interrupteurs de changement de vitesse au volant sont actionnés dans les plages de limite de vitesse.

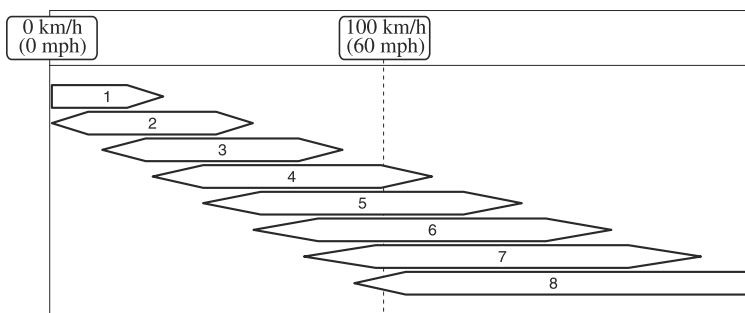

1. 1re vitesse
2. 2e vitesse
3. 3e vitesse
4. 4e vitesse
5. 5e vitesse
6. 6e vitesse
7. 7e vitesse
8. 8e vitesse

Lorsque la rétrogradation n'est pas possible en fonction de la vitesse du véhicule, l'indication de position de rapport affichée dans le combiné d'instruments clignote 2 fois.

## Interrupteurs de changement de vitesse au volant

---

### Utilisation du mode fixe de second rapport

Le passage au mode fixe de second rapport facilite l'accélération à partir d'un arrêt et la conduite sur des routes glissantes, comme les routes enneigées.

L'interrupteur HAUT (+/OFF) des interrupteurs de changement de vitesse au volant est tiré pendant la conduite du véhicule à environ 10 km/h (6,2 mph) ou moins.

Le mode fixe de second rapport est activé.

### **REMARQUE**

Lors de l'utilisation du mode fixe de second rapport, le véhicule s'arrête à la position de 2e vitesse.

### Annulation du mode fixe de second rapport

Le mode fixe de second rapport peut être annulé en effectuant les opérations suivantes.

- Tirer vers vous l'interrupteur HAUT (+/OFF) des interrupteurs de changement de vitesse au volant et passer une vitesse autre que la seconde.
- Conduire à une vitesse d'environ 30 km/h (18 mi/h) ou plus.

## Utilisations pratiques des interrupteurs de changement de vitesse au volant

Vous pouvez sélectionner le mode de changement de vitesse AT sous Réglages dans Mazda Connect.

- Mode direct (DM)
- Mode de changement de vitesse manuel (M)

Se référer à la section Réglages dans le manuel d'utilisation de Mazda Connect.

Lorsque l'alimentation du véhicule est positionnée sur OFF alors que le mode de changement de vitesse manuel (M) est sélectionné, le réglage du mode de changement de vitesse AT passera automatiquement en mode direct (DM) la prochaine fois que l'alimentation du véhicule sera positionnée sur ON.

## Avertissements et précautions concernant l'utilisation du frein à pied

### PRUDENCE

**Ne pas rouler avec le système hybride arrêté ; s'arrêter dans un endroit sûr.** Le fait de rouler avec le système hybride arrêté est dangereux. Le freinage demandera plus d'effort, et l'assistance des freins peut s'épuiser si la pédale est pompée. Cela entraînera une distance d'arrêt beaucoup plus longue ou même un accident.

**Engager un rapport inférieur lors de la descente d'une pente à forte inclinaison.**

Le fait de conduire avec le pied continuellement posé sur la pédale de frein ou d'appliquer les freins continuellement sur de longues distances est dangereux. Cela fera surchauffer les freins, entraînant des distances d'arrêt beaucoup plus longues ou même une perte totale de la capacité de freinage. Cela peut faire perdre le contrôle du véhicule et causer un grave accident. Éviter d'appliquer les freins continuellement.

**Sécher les freins qui sont devenus mouillés en conduisant lentement, en relâchant la pédale d'accélérateur et en appliquant légèrement les freins à plusieurs reprises jusqu'à ce que le freinage soit redevenu normal.**

Le fait de conduire avec des freins mouillés est dangereux. Une distance d'arrêt plus longue ou le véhicule tirant d'un côté lors du freinage peut entraîner un accident grave. Une légère application des freins indiquera s'ils sont affectés par l'eau.

**Ne pas conduire avec des plaquettes de freins usées.**

Le fait de conduire avec des plaquettes de freins usées est dangereux. Les freins risquent de lâcher et cela peut causer un accident grave. Dès qu'un grincement est audible, s'adresser à un concessionnaire agréé Mazda.

### ATTENTION

- Ne pas conduire avec votre pied sur la pédale de frein. Sinon cela peut entraîner ce qui suit :
  - Les pièces de frein s'usent plus rapidement.
  - Les freins peuvent surchauffer et affecter défavorablement les performances des freins.
- Toujours appuyer sur la pédale de frein avec le pied droit. L'application inhabituelle des freins du pied gauche peut augmenter votre temps de réaction face à une situation d'urgence et entraîner une opération des freins insuffisante.





- Porter des chaussures appropriées pour conduire afin d'éviter que votre chaussure touche la pédale de frein lorsque vous appuyez sur la pédale d'accélérateur.

## Frein de stationnement électrique (EPB)

Le système EPB actionne le frein de stationnement par l'intermédiaire d'un moteur.

### REMARQUE

Si le frein de stationnement est serré alors que l'alimentation du véhicule est positionnée sur OFF ou ACC, le témoin EPB (P) dans le combiné d'instruments et le témoin de l'interrupteur peuvent s'allumer pendant un certain temps.

## Avertissements et précautions concernant l'utilisation du frein de stationnement électrique (EPB)

### PRUDENCE

#### **Ne pas conduire le véhicule avec le frein de stationnement activé.**

Si le véhicule roule avec le frein de stationnement serré, les pièces du frein peuvent produire de la chaleur et le système de freinage peut ne pas fonctionner conduisant à un accident. Avant de conduire le véhicule, desserrer le frein de stationnement et s'assurer que le témoin EPB (P) s'éteint sur le tableau de bord.

#### **Serrer le frein de stationnement en sortant du véhicule.**

Ne pas serrer le frein de stationnement en stationnant le véhicule est dangereux, car le véhicule peut se déplacer de façon inattendue et provoquer un accident. Avant de quitter le véhicule, serrer le frein de stationnement et s'assurer que le témoin EPB (P) s'allume sur le tableau de bord.

### ATTENTION

➤ Appuyer fermement sur la pédale de frein avant d'effectuer une opération de changement de vitesse, car le véhicule peut se mettre à bouger de manière inattendue.

- Si un élément tel que le pied du conducteur touche la pédale d'accélérateur alors que le système hybride fonctionne et que le frein de stationnement est serré, le frein de stationnement peut se desserrer automatiquement et le véhicule peut se déplacer de manière inattendue. Si vous n'avez pas l'intention de commencer à conduire le véhicule immédiatement, mettez le levier sélecteur en position P ou N.

## Comment utiliser le frein de stationnement électrique (EPB)

### Pour serrer manuellement le frein de stationnement

1. Appuyer sur la pédale de frein.
- 2.

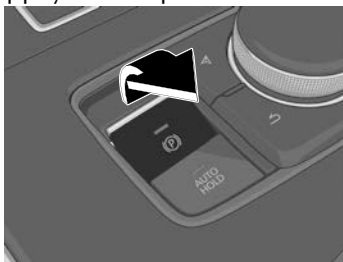

Le frein de stationnement est serré et le témoin de l'EPB (P) sur le combiné d'instruments et le témoin de l'interrupteur de l'EPB s'allument.

### Pour desserrer manuellement le frein de stationnement

1. Appuyer sur la pédale de frein lorsque l'alimentation du véhicule est positionnée sur ON ou que le système hybride fonctionne.
- 2.

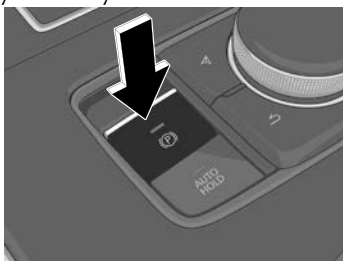

Lorsque le frein de stationnement est desserré, le témoin de l'EPB (P) sur le tableau de bord et le témoin de l'interrupteur de l'EPB s'éteignent.

## REMARQUE

- Pour desserrer le frein de stationnement lorsque l'alimentation du véhicule est positionnée sur OFF, il est nécessaire d'annuler le fonctionnement automatique du frein de stationnement. Si le frein de stationnement est susceptible de geler, par exemple par temps froid, annuler le fonctionnement automatique du frein de stationnement.
- Lorsque le voyant du système de charge du combiné d'instruments s'allume, le frein de stationnement ne peut pas être serré après que l'alimentation du véhicule a été positionnée sur OFF. Avant de positionner l'alimentation du véhicule sur OFF, serrer le frein de stationnement manuellement.

### Pour serrer manuellement le frein de automatiquement

Passer l'alimentation du véhicule de ON à ACC ou OFF.

Le frein de stationnement est serré et

le témoin de l'EPB (P) sur le combiné d'instruments et le témoin de l'interrupteur de l'EPB s'allument.

### Pour desserrer automatiquement le frein de stationnement

#### Déverrouillage couplé au changement de vitesse

Passer le levier sélecteur de la position P à une position autre que P lorsque toutes les conditions suivantes sont réunies.

- Le système hybride fonctionne.
- La portière du conducteur est fermée.
- La pédale de frein est fermement enfoncée.

Lorsque le frein de stationnement est desserré, le témoin de l'EPB (P) sur le tableau de bord et le témoin de l'interrupteur de l'EPB s'éteignent.

#### Déverrouillage couplé à l'accélérateur

Appuyer sur la pédale d'accélérateur lorsque toutes les conditions suivantes sont réunies.

- Le système hybride fonctionne.
- La portière du conducteur est fermée.
- La ceinture de sécurité du conducteur est attachée.
- Le levier sélecteur se trouve dans la position D ou R.

Lorsque le frein de stationnement est desserré, le témoin de l'EPB (P) sur le tableau de bord et le témoin de l'interrupteur de l'EPB s'éteignent.

## Utilisations pratiques du frein de stationnement électrique (EPB)

### Activation/désactivation du déverrouillage couplé au changement de vitesse

1. Mettre l'alimentation du véhicule sur ON.
2. S'assurer que le frein de stationnement est serré (le témoin EPB (P) est allumé).
3. Continuer de tirer l'interrupteur EPB pendant 4 secondes ou plus.

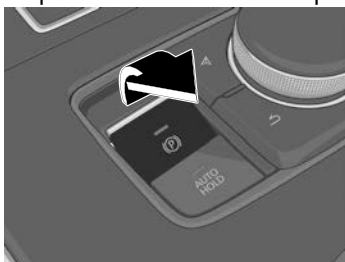

4. Relâcher une fois l'interrupteur EPB.
5. Continuer immédiatement de tirer l'interrupteur EPB pendant 4 secondes ou plus.

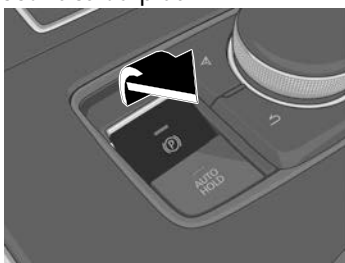

Lorsque le déverrouillage couplé au changement de vitesse est activé, un son retentit 2 fois, le témoin de l'interrupteur EPB passe en clignotement rapide, puis clignote pendant un certain temps.

Lorsque le déverrouillage couplé au changement de vitesse est désactivé, un son retentit 1 fois, le témoin de l'interrupteur EPB passe au clignotement lent, puis clignote pendant un certain temps.

### Annulation du fonctionnement automatique du frein de stationnement

Le fonctionnement automatique du frein de stationnement revient en mode automatique lorsque l'alimentation du véhicule est positionnée sur ON. Lors de l'annulation du fonctionnement automatique du frein de stationnement et du stationnement du véhicule, placer le levier sélecteur en position P et utiliser des cales pour les pneus. Si l'une des opérations suivantes est effectuée, le fonctionnement automatique du frein de stationnement peut être annulé lorsque l'alimentation du véhicule passe de ON à OFF.

#### Méthode d'opération 1

1. Mettre l'alimentation du véhicule sur ON.
2. Desserrer manuellement le frein de stationnement.
3. Éteindre l'AUTOHOLD.
4. Appuyer sur l'interrupteur EPB de manière continue jusqu'à ce qu'un son se fasse entendre.

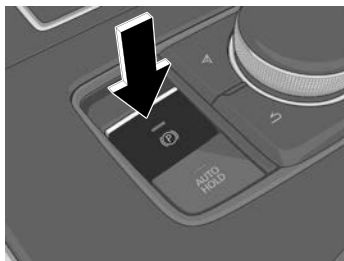

5. Relâcher l'interrupteur EPB.

- Positionner l'alimentation du véhicule sur OFF immédiatement après l'activation d'un son. Après l'annulation du fonctionnement automatique du frein de stationnement, un son d'avertissement retentit une fois, et le témoin de l'interrupteur EPB passe de l'éclairage au clignotement, puis s'éteint au bout d'un certain temps.

### Méthode d'opération 2

- Mettre l'alimentation du véhicule sur ON.
- Desserrer manuellement le frein de stationnement.
- Éteindre l'AUTOHOLD.
- Lorsque l'interrupteur EPB est enfoncé, positionner l'alimentation du véhicule sur OFF sans appuyer sur la pédale de frein.

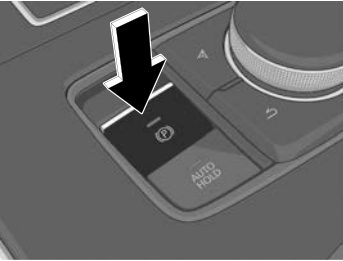

Après l'annulation du fonctionnement automatique du frein de stationnement, un son d'avertissement retentit une fois, et le témoin de l'interrupteur EPB passe de l'éclairage au clignotement, puis s'éteint au bout d'un certain temps.

### REMARQUE

- Le fonctionnement automatique ne peut pas être annulé si le véhicule est stationné en pente raide.

- Lors de l'utilisation d'un lave-auto automatique qui déplace le véhicule avec les pneus avant montés, il est nécessaire d'annuler le fonctionnement automatique du frein de stationnement.

## Système de priorité au freinage

Le système de priorité au freinage applique d'abord les freins pour des raisons de sécurité si la pédale de frein et la pédale d'accélérateur sont enfoncées en même temps.

## Avertissements et précautions concernant l'utilisation du système de priorité au freinage

### ATTENTION

Ne pas conduire avec votre pied sur la pédale de frein. Le système de priorité au freinage risque de ne pas fonctionner normalement.

## Comment utiliser le système de priorité au freinage

Vous pouvez utiliser le paramètre Mazda Connect pour désactiver l'avertissement du système de priorité au freinage.

Se référer à la section Réglages dans le manuel d'utilisation de Mazda Connect.



## AUTOHOLD

La fonction AUTOHOLD permet de maintenir le véhicule à l'arrêt en appliquant les freins même si vous retirez votre pied de la pédale de frein lorsque le véhicule est arrêté. Cette fonction soulage le conducteur lorsque le véhicule est arrêté, à un feu tricolore par exemple.

## Avertissements et précautions concernant l'utilisation de l'AUTOHOLD

### PRUDENCE

#### **Ne pas compter totalement sur la fonction AUTOHOLD.**

La fonction AUTOHOLD est uniquement conçue pour aider au freinage lorsque le véhicule est à l'arrêt. Ne pas utiliser les freins et compter uniquement sur le système AUTOHOLD est dangereux et peut entraîner un accident si le véhicule devait soudainement se déplacer. Utiliser les freins de manière appropriée conformément aux conditions routières et environnantes. Notez que le véhicule peut se déplacer brusquement en fonction de sa charge ou s'il tracte quelque chose.

#### **Ne pas retirer le pied de la pédale de frein lorsque le véhicule est arrêté sur une pente assez raide.**

Le véhicule pourrait en effet ne pas être maintenu à l'arrêt par la fonction AUTOHOLD, se déplacer de façon inattendue et provoquer un accident.

#### **Éviter d'utiliser la fonction AUTOHOLD sur des routes glissantes telles que les routes verglacées ou enneigées ou les routes non revêtues.**

Même si le véhicule est maintenu à l'arrêt par la fonction AUTOHOLD, le véhicule peut se déplacer de façon inattendue et provoquer un accident. Utiliser la pédale d'accélérateur, les freins ou le volant de manière appropriée selon les besoins.

**Appuyer immédiatement sur la pédale de frein dans le cas suivant.** Du fait de l'annulation forcée de la fonction AUTOHOLD, le véhicule peut se déplacer de façon inattendue et provoquer un accident.

- Le message "Appuyer sur la pédale de frein. Maintien des freins désactivé" s'affiche sur le combiné d'instruments et l'avertissement sonore retentit en même temps.

**Lors du stationnement et avant de quitter le véhicule, serrer le frein de stationnement.**

Sinon, le véhicule peut se déplacer de manière inattendue et provoquer un accident. Lors du stationnement et avant de quitter le véhicule, positionner le levier sélecteur sur P et serrer le frein de stationnement.

**⚠ ATTENTION**

Si la pédale d'accélérateur est relâchée avant que le véhicule ne commence à rouler, la force maintenant le véhicule en position d'arrêt peut s'affaiblir. Appuyer fermement sur la pédale de frein ou sur la pédale d'accélérateur pour commencer à conduire le véhicule.

## Comment utiliser la fonction AUTOHOLD

### Utilisation de la fonction AUTOHOLD

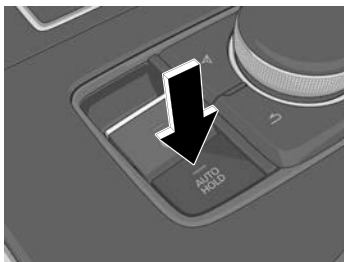

La fonction AUTOHOLD devient opérationnelle et le témoin de veille AUTOHOLD s'allume.

### Utilisation de la fonction AUTOHOLD

1. Arrêter le véhicule.  
Lorsque toutes les conditions suivantes sont réunies, la fonction AUTOHOLD fonctionne et le témoin AUTOHOLD active **HOLD** s'allume dans le combiné d'instruments.
  - Le système hybride est en marche.
  - La ceinture de sécurité du conducteur est bouclée.
  - La portière du conducteur est fermée.
  - Le frein de stationnement est desserré.
2. Commencer à conduire le véhicule.  
Les freins sont relâchés et le témoin AUTOHOLD active **HOLD** s'éteint dans le combiné d'instruments.

## REMARQUE

- Lorsque 10 minutes ou plus se sont écoulées depuis l'activation de la fonction AUTOHOLD, le frein de stationnement est serré automatiquement. Lorsque le frein de stationnement est relâché, la fonction AUTOHOLD fonctionne à nouveau.
- Lorsque l'alimentation du véhicule est positionnée sur OFF alors que la fonction AUTOHOLD est en marche, le frein de stationnement est serré automatiquement.
- Si le levier sélecteur est mis en position R alors que le véhicule est incliné vers l'arrière ou sur un terrain plat, la fonction AUTOHOLD est annulée. Actionner les freins si nécessaire.
- Dans les conditions suivantes, le frein de stationnement est automatiquement serré et la fonction AUTOHOLD relâchée. La fonction AUTOHOLD est réactivée lorsque les conditions précédant le relâchement de la fonction AUTOHOLD sont rétablies.
  - La ceinture de sécurité du conducteur est déboutlée.
  - La portière du conducteur est ouverte.

## Annulation de l'opération AUTOHOLD

1. Appuyer sur la pédale de frein lorsque la fonction AUTOHOLD est activée.
- 2.

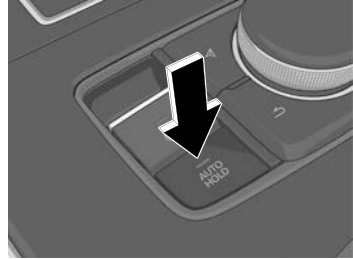

L'opération AUTOHOLD est annulée et le témoin de veille AUTOHOLD s'éteint.

## REMARQUE

- La fonction AUTOHOLD peut être désactivée en appuyant sur l'interrupteur AUTOHOLD pendant la conduite.
- Lorsque l'alimentation du véhicule est positionnée sur OFF alors que la fonction AUTOHOLD est en marche, le frein de stationnement est serré automatiquement et la fonction AUTOHOLD est désactivée.

## Aide au démarrage en côte (HLA)

La HLA empêche le véhicule de rouler en arrière ou en avant, par exemple en relâchant la pédale de frein dans une pente.

### REMARQUE

- La HLA peut ne pas fonctionner en pente douce ou en fonction de la charge du véhicule.
- La HLA ne fonctionne pas lorsque le frein de stationnement est enclenché ou que le véhicule n'est pas complètement à l'arrêt.
- Lorsque le témoin de

fonctionnement de TCS/DSC  s'allume, la HLA peut ne pas fonctionner.

- La HLA ne s'éteint pas même si le TCS est désactivé.

## Avertissements et précautions concernant l'utilisation de l'aide au démarrage en côte (HLA)

### PRUDENCE

#### Ne pas se fier entièrement au système HLA.

La HLA est conçue uniquement pour aider le conducteur à accélérer en pente à partir de l'état arrêté. La HLA ne fonctionne que pendant environ 2 secondes et, par conséquent, si les pédales d'accélérateur et de frein ne sont pas actionnées correctement, le véhicule peut se déplacer (rouler) de manière inattendue et provoquer un accident. Toujours confirmer la sécurité autour du véhicule avant de commencer à conduire le véhicule.

Notez que le véhicule peut se déplacer brusquement en fonction de sa charge ou s'il tracte quelque chose.

## Interrupteur d'éclairage

Chaque feu s'allume ou s'éteint lorsque l'interrupteur est actionné.

### Avec éclairage automatique

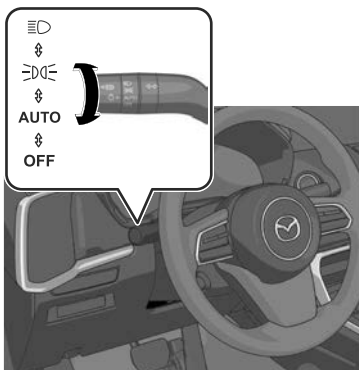

### Sans éclairage automatique

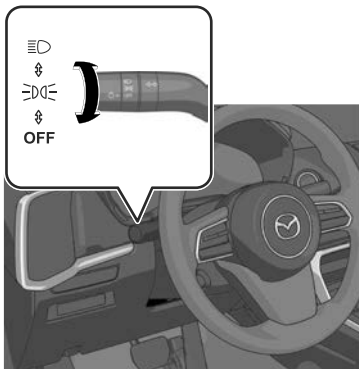

## Avertissements et précautions concernant l'utilisation de l'interrupteur d'éclairage

### **! ATTENTION**

Ne pas recouvrir le capteur optique en apposant des autocollants ou des étiquettes sur le pare-brise. Sinon, le capteur ne peut pas détecter correctement la lumière environnante.

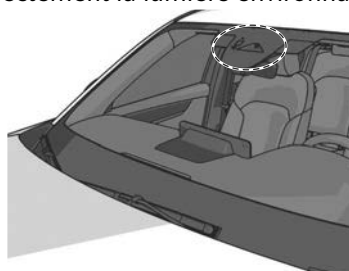

## Comment utiliser l'interrupteur d'éclairage

### REMARQUE

Des phares qui n'aveuglent pas les conducteurs approchant dans la direction opposée ont été adoptés. Par conséquent, il n'est pas nécessaire de régler l'axe optique des phares, même lors d'un voyage temporaire dans un pays où les véhicules sont conduits du côté droit de la route.

### Utilisation automatique des phares

#### Utilisation de l'éclairage automatique\*

S'assurer que l'interrupteur d'éclairage est sur la position **AUTO**.

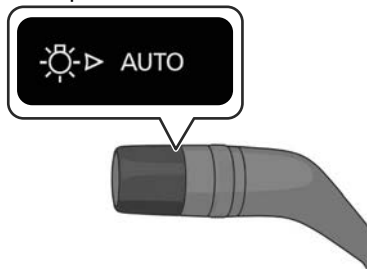

Les feux de position diurnes s'allument automatiquement lorsqu'il fait clair, et les phares, les feux de stationnement, les feux arrière, les feux de position latéraux et les feux de plaque d'immatriculation s'allument automatiquement lorsqu'il fait sombre.

Lorsque les feux de stationnement, les feux arrière, les feux de position latéraux et les feux de plaque d'immatriculation sont allumés, le témoin des feux de stationnement

 s'allume dans le combiné d'instruments.

### REMARQUE

- Si l'environnement reste sombre pendant plusieurs minutes, même en plein jour, le capteur de lumière détermine qu'il s'agit de la nuit, et les lumières peuvent ne pas s'éteindre immédiatement même si l'environnement devient lumineux.
- La synchronisation de l'éclairage des phares peut être modifiée. Se référer à la section Paramètres dans le manuel de l'utilisateur Mazda Connect.

### Utilisation des feux de position diurnes

Les feux de position diurnes s'allument lorsque vous conduisez dans un environnement lumineux, par exemple pendant la journée.

### REMARQUE

**(Uniquement dans les régions où les feux de position diurnes ne sont pas obligatoires)**

Les feux de position diurnes peuvent être réglés de manière à ne pas s'allumer.

Se référer à la section Paramètres dans le manuel de l'utilisateur Mazda Connect.

### Utilisation manuelle des phares

Utilisation des feux de stationnement, feux arrière, feux de position latéraux et feux de plaque d'immatriculation

(L'alimentation du véhicule est positionnée sur ON)

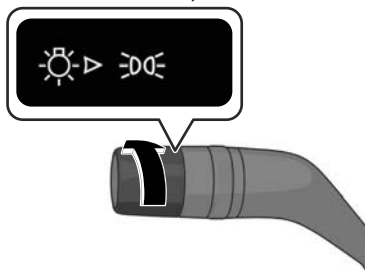

Les feux de stationnement, les feux arrière, les feux de position latéraux et les feux de plaque d'immatriculation s'allument, et le témoin des feux de stationnement  s'allument sur le combiné d'instruments.

Lorsque l'alimentation du véhicule est passée de ON à OFF, les feux de stationnement, les feux arrière, les feux de position latéraux et les feux de plaque d'immatriculation sont allumés par la fonction d'extinction automatique des phares pendant un certain temps.

(L'alimentation du véhicule est positionnée sur ACC ou OFF)

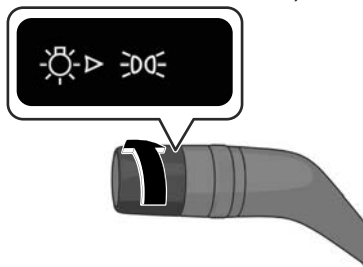

Les feux de stationnement, les feux arrière, les feux de position latéraux et les feux de plaque d'immatriculation s'allument, et le témoin des feux de stationnement  s'allument sur le combiné d'instruments.

Les feux de stationnement, les feux arrière, les feux de position latéraux et les feux de plaque d'immatriculation sont allumés par la fonction d'extinction automatique des phares pendant un certain temps.

### REMARQUE

Ne pas laisser les éclairages allumés lorsque le moteur est arrêté. Dans le cas contraire, la batterie au plomb-acide risquerait de se décharger.

# Interrupteur d'éclairage

## Utilisation des phares

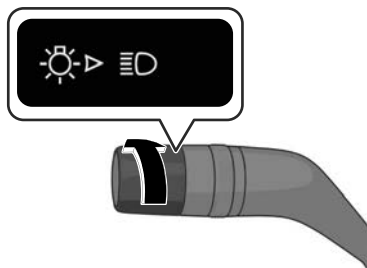

Les phares, les feux de stationnement, les feux arrière, les feux de position latéraux et les feux de plaque d'immatriculation s'allument, et le témoin des feux de stationnement  s'allument sur le combiné d'instruments.

## Passage des phares aux feux de route

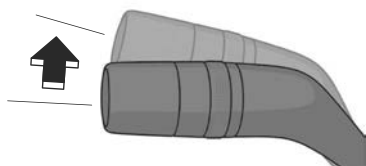

Les phares passent aux feux de route et le témoin de feux de route  s'allume dans le combiné d'instruments. Lorsque le levier est remis dans sa position initiale, les phares passent en feux de croisement.

## Appel de phares



Lorsque le levier est actionné, les feux de route s'allument et le témoin de feux de route  s'allume dans le combiné d'instruments.

## Éteindre les feux

Tourner l'interrupteur d'éclairage sur la position **OFF** lorsque le véhicule est arrêté.

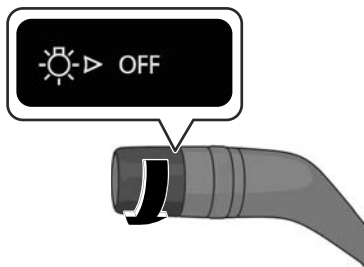

**(Avec éclairage automatique)**  
L'interrupteur d'éclairage revient automatiquement à la position **AUTO**.

Tous les feux allumés s'éteignent, et le témoin des feux de stationnement  s'éteint dans le combiné d'instruments.

## Réglage de hauteur des phares

Le nombre de passagers et la charge dans le compartiment à bagages change l'angle des phares. L'angle des phares sera automatiquement réglé lorsque les phares sont allumés. Une anomalie dans le système ou les conditions de fonctionnement sont indiqués par un avertissement. Se référer à Voyant des éclairages extérieurs à la page 8-52.



## Utilisations pratiques de l'interrupteur d'éclairage

### Éclairage retour maison

Après avoir positionné l'alimentation du véhicule sur OFF, les phares peuvent être allumés pendant un certain temps.

#### Utilisation de l'éclairage retour maison

1. Passer l'alimentation du véhicule sur ACC ou OFF.
- 2.



Les phares s'allument, puis s'éteignent lorsque l'une des conditions suivantes est remplie.

- Un certain temps s'est écoulé depuis que les occupants sont sortis du véhicule et que toutes les portières sont fermées.
- Trois minutes se sont écoulées depuis que les phares ont été allumés.
- L'interrupteur d'éclairage a été actionné après l'éclairage des phares.

#### REMARQUE

Il est possible de modifier le délai avant que les phares ne s'éteignent. Se référer à la section Paramètres dans le manuel de l'utilisateur Mazda Connect.

### Éclairage départ maison

Les feux de votre véhicule garé à distance peuvent être allumés en actionnant la clé.

#### Utilisation de l'éclairage départ maison

Appuyer sur le bouton de déverrouillage de la clé pendant que l'alimentation du véhicule est positionnée sur OFF.



Lorsque le véhicule reçoit un signal de fonctionnement de la clé, les phares, les feux de stationnement, les feux arrière et les feux de plaque d'immatriculation s'allument. Les feux s'éteignent lorsque l'une des conditions suivantes est remplie.

- Trente secondes se sont écoulées depuis que les feux ont été allumés.
- L'interrupteur d'éclairage est réglé sur la position **OFF**.
- Le bouton de verrouillage de la clé est actionné.



#### REMARQUE

L'éclairage départ maison peut être désactivé.

## Interrupteur d'éclairage

---

Se référer à la section Paramètres dans le manuel de l'utilisateur Mazda Connect.

## Comment utiliser le levier de clignotants

Lorsque le levier est actionné, les clignotants clignotent/s'éteignent.

### Utilisation du levier des clignotants

#### Tourner à gauche ou à droite

Actionner le levier sur la position 1 ou 4.

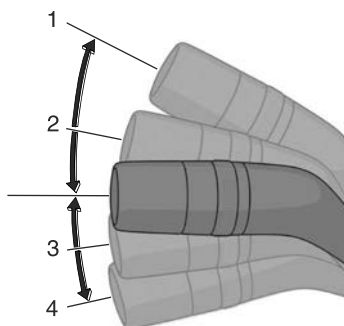

Chaque clignotant clignote et le témoin de clignotant  clignote dans le combiné d'instruments. Le levier revient à sa position initiale en même temps que l'actionnement du volant. S'il ne revient pas, le ramener à la main.

#### Changement de voie

Actionner le levier sur la position 2 ou 3.

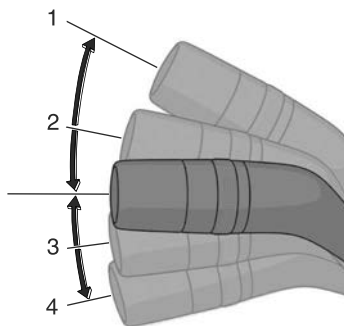

Lorsque le levier est en position 2 ou 3, chaque clignotant clignote et le témoin de clignotant  clignote dans le combiné d'instruments.

Si vous placez le levier en position 2 ou 3 et que vous le relâchez immédiatement, le clignotant à trois clignotements fonctionne et le témoin de clignotant 3 fois.

#### REMARQUE

- Le volume du son du levier de clignotants peut être modifié. Se référer à la section Paramètres dans le manuel de l'utilisateur Mazda Connect.
- Le clignotant à trois clignotements peut être désactivé. Se référer à la section Paramètres dans le manuel de l'utilisateur Mazda Connect.

# Interrupteur d'essuie-glace/de lave-glace de pare-brise

## Interrupteur d'essuie-glace/de lave-glace de pare-brise

Lorsque l'interrupteur ou le levier est actionné, l'essuie-glace/lave-glace de pare-brise fonctionne.

### Avec commande automatique des essuie-glaces

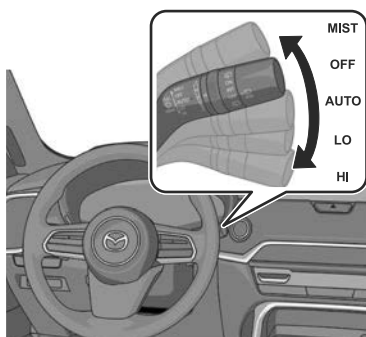

### Avec essuie-glace intermittent

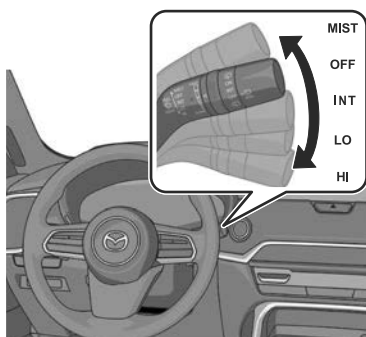

## Avertissements et précautions concernant l'utilisation de l'interrupteur d'essuie-glace/lave-glace

### ⚠ PRUDENCE

**Dans les régions froides, utiliser un liquide lave-glace contenant de l'antigel. De plus, par temps froid, réchauffer la vitre du pare-brise avant de pulvériser le liquide lave-glace.**

Si du liquide de lave-glace ne contenant pas d'antigel est utilisé par temps froid, il gèlera sur le pare-brise, réduisant la visibilité et pouvant entraîner un accident. Avant de pulvériser le liquide lave-glace, utiliser le dégivreur pour vous assurer que le pare-brise est suffisamment réchauffé.

### ⚠ ATTENTION

- Lorsque les essuie-glaces ne sont pas utilisés par des températures négatives ou pendant une longue période, le caoutchouc des essuie-glaces peut geler sur le verre. Si les essuie-glaces sont actionnés alors qu'ils sont gelés sur le verre, cela pourrait endommager le caoutchouc et le moteur des essuie-glaces.

## Interrupteur d'essuie-glace/de lave-glace de pare-brise

- Si les essuie-glaces de pare-brise sont utilisés alors que la vitre est sèche, la vitre de pare-brise peut être rayée et le caoutchouc des essuie-glaces endommagé. Lorsque la vitre de fenêtre est sèche, vaporiser du liquide de lave-glace avant de faire fonctionner les essuie-glaces.
- Si la quantité de liquide de lave-glace pulvérisée est insuffisante, ne pas utiliser la commande de lave-glace de pare-brise. Si la commande de lave-glace continue à fonctionner sans que du liquide de lave-glace soit pulvérisé, la pompe pourrait être endommagée.
- Ne pas recouvrir le capteur de pluie en apposant des autocollants ou des étiquettes sur le pare-brise. Sinon, le capteur ne peut pas détecter la quantité de pluie.

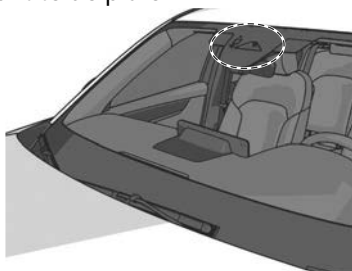

- Lorsque l'alimentation du véhicule est positionnée sur ON et que le levier d'essuie-glaces est en position AUTO, les essuie-glaces avant peuvent fonctionner automatiquement dans les cas suivants :
  - La zone du pare-brise au-dessus du capteur de pluie est touchée ou essuyée avec un chiffon.
  - Le pare-brise ou la zone du capteur de pluie dans l'habitacle est touché.

Lorsque l'alimentation du véhicule est positionnée sur ON et que le levier d'essuie-glaces est en position AUTO, ne pas toucher le pare-brise ou les essuie-glaces avant. Sinon, les essuie-glaces avant fonctionneront automatiquement, ce qui pourrait vous coincer les doigts ou endommager les essuie-glaces avant. Lorsque vous enlevez de la glace ou de la neige, ou que vous nettoyez le pare-brise, assurez-vous toujours que le levier d'essuie-glaces est en position OFF.

## Comment utiliser l'interrupteur d'essuie-glace/de lave-glace de pare-brise

### Utilisation des essuie-glaces automatiques\*

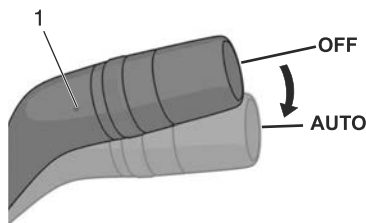

#### 1. Témoin

Le témoin du levier s'allume.  
Les essuie-glaces fonctionnent  
automatiquement en fonction de la  
quantité de pluie.

### **ATTENTION**

Même s'il ne pleut pas, les  
essuie-glaces peuvent fonctionner  
automatiquement dans les cas  
suivants.

- La zone du pare-brise au-dessus du capteur de pluie est touchée ou essuyée avec un chiffon.
- Le pare-brise ou la zone du capteur de pluie dans l'habitacle est touché.

### REMARQUE

- Si un revêtement hydrofuge autre qu'un produit d'origine est utilisé, le capteur de pluie peut ne pas détecter correctement la quantité de pluie et les essuie-glaces automatiques peuvent ne pas fonctionner normalement. Ne pas utiliser de revêtement hydrofuge autre qu'un produit d'origine.
- Si de la saleté ou de la glace adhère à la partie supérieure du capteur de pluie sur le pare-brise et que les essuie-glaces ne parviennent pas à éliminer la saleté ou la glace même après que les essuie-glaces aient fonctionné plusieurs fois, les essuie-glaces automatiques cesseront de fonctionner. Si les essuie-glaces automatiques se sont arrêtés, éliminer la saleté et la glace du pare-brise.
- Les essuie-glaces automatiques peuvent fonctionner sous l'effet de fortes sources lumineuses, d'ondes électromagnétiques ou de lumière infrarouge, car le capteur de pluie utilise un capteur optique. Il est recommandé que le levier de fonctionnement automatique des essuie-glaces soit basculé sur la position **OFF** lorsque vous conduisez un véhicule dans des conditions pluvieuses.

# Interrupteur d'essuie-glace/de lave-glace de pare-brise

## Modification de la sensibilité des essuie-glaces automatiques

Le niveau de sensibilité à la pluie peut être réglé en tournant l'interrupteur.

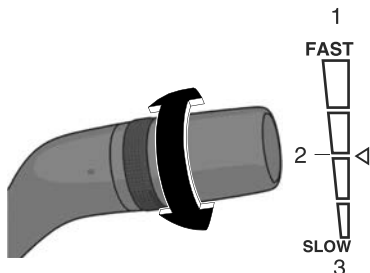

1. Plus sensible
2. Normal
3. Moins sensible

## Utilisation de l'essuie-glace intermittent\*

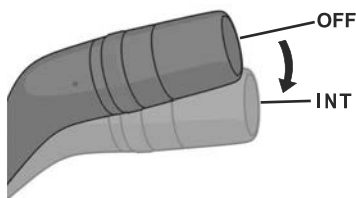

Les essuie-glaces fonctionnent par intermittence.

## Modification du temps de fonctionnement intermittent

Le temps de fonctionnement intermittent peut être réglé en tournant l'interrupteur.

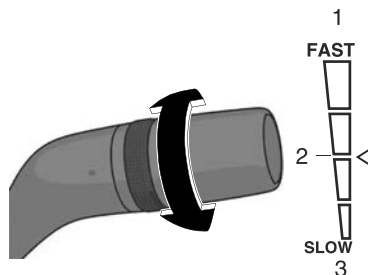

1. Rapide
2. Normal
3. Lent

## Utilisation des essuie-glaces de pare-brise

### Utilisation de manière continue

Placer le levier sur la position LO ou HI.

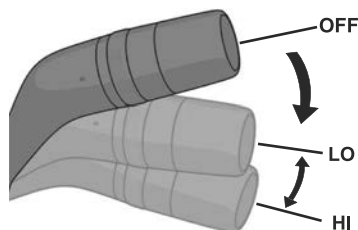

En position LO, les essuie-glaces de pare-brise fonctionnent à faible vitesse. En position HI, les essuie-glaces fonctionnent à grande vitesse.

# Interrupteur d'essuie-glace/de lave-glace de pare-brise

## Utilisation temporaire

Placer le levier sur la position MIST.

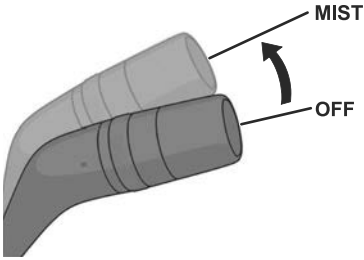

Les essuie-glaces de pare-brise fonctionnent lorsque le levier est en position MIST.

Placer le levier sur la position MIST et le relâcher immédiatement pour faire fonctionner les essuie-glaces de pare-brise une seule fois.

## Arrêt des essuie-glaces de pare-brise

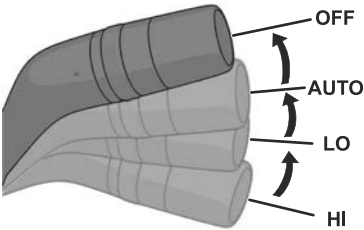

Les essuie-glaces de pare-brise s'arrêtent.

## Utilisation du lave-glace de pare-brise

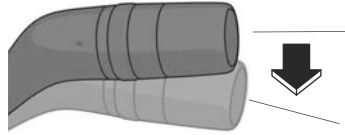

Pendant que les essuie-glaces de pare-brise sortent de leur position de repos jusqu'au point où ils commencent à revenir en arrière, le liquide de lave-glace est pulvérisé et les essuie-glaces fonctionnent plusieurs fois.

### REMARQUE

Si vous tirez le levier d'essuie-glaces pendant que les essuie-glaces reviennent à leur position de repos, le liquide lave-glace ne sera pulvérisé qu'au prochain cycle.



# Interrupteur d'essuie-glace/de lave-glace de pare-brise

## Comment utiliser l'interrupteur d'essuie-glace/de lave-glace arrière

### Utilisation de l'essuie-glace arrière

#### Utilisation du fonctionnement intermittent



L'essuie-glace fonctionne à intervalles réguliers.

#### Utilisation du fonctionnement continu

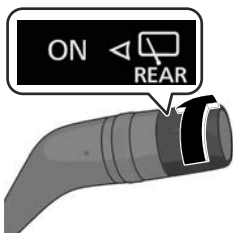

L'essuie-glace fonctionne en continu.

### Arrêt de l'essuie-glace arrière

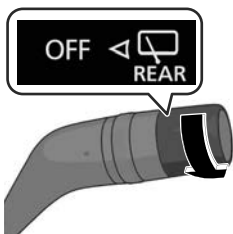

L'essuie-glace arrière s'arrête.

### Utilisation du lave-glace arrière

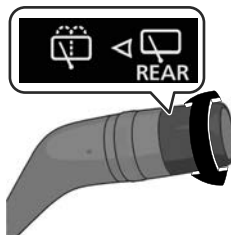

Lorsque l'interrupteur est en position , le liquide de lave-glace est pulvérisé et l'essuie-glace fonctionne.

#### REMARQUE

Lorsque le liquide de lave-glace de pare-brise est pulvérisé, le liquide de lave-glace arrière ne sera pas pulvérisé même si l'interrupteur est actionné.

## Interrupteur de désembuage de lunette arrière

Le désembuage de lunette arrière réchauffe la lunette arrière et élimine la buée.

Lorsque le désembuage de lunette arrière est activé, les équipements suivants fonctionnent conjointement avec lui.

- Désembueur de rétroviseur\*  
Se référer à Comment utiliser le désembuage des rétroviseurs à la page 5-88.
- Dégivreur d'essuie-glace de pare-brise\*  
Se référer à Comment utiliser le dégivreur d'essuie-glace de pare-brise à la page 5-89.

## Avertissements et précautions concernant l'utilisation de l'interrupteur de désembuage de lunette arrière

### ATTENTION

- Veiller à ne pas rayer les filaments lors du lavage de la lunette arrière. Les filaments sont installés à l'intérieur de la lunette arrière.
- Utiliser le désembuage de lunette arrière lorsque le moteur à combustion tourne. En outre, ne pas utiliser le désembuage de lunette arrière pendant une longue période. Dans le cas contraire, la batterie au plomb-acide risquerait de se décharger.

# Interrupteur de désembuage de lunette arrière

## Comment utiliser l'interrupteur de désembuage de lunette arrière

### Utilisation de l'interrupteur de désembuage de lunette arrière

1. Démarrer le système hybride.
- 2.

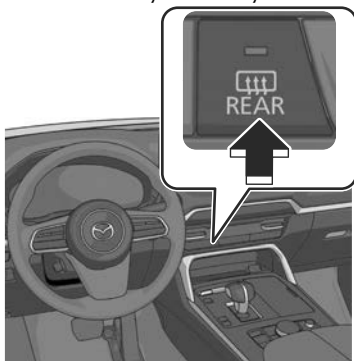

Le désembuage de la lunette arrière fonctionne et le témoin de l'interrupteur s'allume.

Le désembuage de lunette arrière s'arrête automatiquement après environ 15 minutes de fonctionnement.

### **REMARQUE**

La durée de fonctionnement du désembuage de lunette arrière peut être modifiée.

Se référer à la section Paramètres dans le manuel de l'utilisateur Mazda Connect.

### Arrêt du désembuage de lunette arrière

Appuyer sur l'interrupteur de désembuage de lunette arrière pendant que le désembuage de lunette arrière fonctionne.

Le désembuage de lunette arrière s'arrête et le témoin de l'interrupteur s'éteint.

## Désembueur de rétroviseur\*

Les rétroviseurs sont chauffés à l'aide de filaments thermiques pour éliminer la buée.

## Comment utiliser le désembuage des rétroviseurs

Les désembueurs de rétroviseurs fonctionnent conjointement avec le désembueur de lunette arrière. Pour la méthode de fonctionnement, se référer à Comment utiliser le désembuage de lunette arrière à la page 5-87.

## Dégivreur d'essuie-glace de pare-brise\*

Une partie du pare-brise est chauffée à l'aide de filaments thermiques pour faire fondre la glace sur le verre et les essuie-glaces.

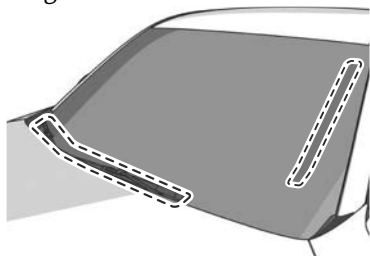

## Comment utiliser le dégivreur d'essuie-glace de pare-brise

Les dégivreurs d'essuie-glace de pare-brise fonctionnent conjointement avec le désembueur de lunette arrière. Pour la méthode de fonctionnement, se référer à Comment utiliser le désembuage de lunette arrière à la page 5-87.



## Feux de détresse

L'interrupteur de feux de détresse est utilisé lorsqu'il est nécessaire de garer le véhicule sur le bord de la route en raison d'une panne de véhicule ou d'une autre urgence.

## Comment utiliser les feux de détresse

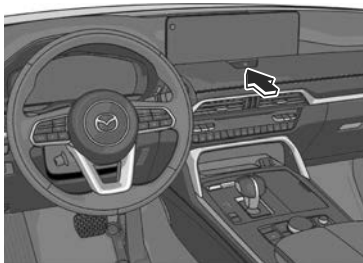
### L'alimentation du véhicule est positionnée sur ON



Tous les clignotants clignotent et le témoin de clignotant  et le voyant des feux de détresse  du combiné d'instruments clignotent. Appuyer de nouveau sur l'interrupteur pour éteindre les lumières.

### L'alimentation du véhicule est positionnée sur ACC ou OFF

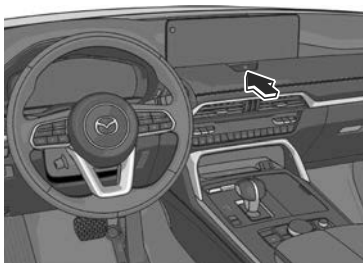

Tous les clignotants clignotent et le voyant des feux de détresse  clignote dans le combiné d'instruments. Appuyer de nouveau sur l'interrupteur pour éteindre les lumières.

## Comment utiliser l'avertisseur sonore

Appuyer sur la zone autour de la  
marque  sur le volant.  
L'avertisseur sonore retentit en  
appuyant dessus.

## Système d'antiblocage de frein (ABS)

L'ABS empêche le blocage des roues, causé par le freinage sur des routes glissantes, et maintient la stabilité directionnelle de la conduite et assure la dirigeabilité.

### REMARQUE

- En appuyant sur la pédale de frein, une légère vibration de la pédale peut se faire sentir. Cette vibration est un phénomène normal lorsque l'ABS fonctionne.
- L'ABS ne fonctionne pas à basse vitesse (environ 10 km/h (6,2 mi/h) ou moins).

## Avertissements et précautions concernant l'utilisation du système de freinage antiblocage (ABS)

### PRUDENCE

**Ne pas se fier au système ABS pour remplacer une conduite sécuritaire.**

Le système ABS ne peut pas compenser une conduite imprudente et dangereuse, une vitesse excessive, une conduite trop proche du véhicule qui précède, le glissement des roues sur la glace ou la neige et les aquaplanages (perte de traction due à la présence d'eau sur la route). Un accident est toujours possible.

### ATTENTION

Toujours utiliser des pneus de taille et de type spécifiés pour l'avant et l'arrière. En cas de montage d'un pneu dont la taille ou le type n'est pas conforme aux spécifications, le système ABS peut ne pas fonctionner normalement.



## Système de commande de traction (TCS)

Le TCS empêche le patinage des roues motrices qui se produit lors d'une accélération départ arrêté ou lors d'une accélération dans un virage sur une route glissante, comme sur les routes mouillées ou enneigées, et assure une force motrice et une maniabilité optimales.

## Avertissements et précautions concernant l'utilisation du système de commande de traction (TCS)

### PRUDENCE

**Ne pas se fier sur le système de commande de traction (TCS) pour remplacer une conduite sécuritaire.**

Le système de commande de traction (TCS) ne peut pas compenser une conduite dangereuse, une vitesse excessive, une conduite trop proche du véhicule qui précède, et les aquaplanages (frottement et contact des pneus sur la route réduits en raison de la présence d'eau sur la route). Un accident est toujours possible.

**Utiliser des pneus à neige ou des chaînes et conduire à des vitesses réduites lorsque les routes sont recouvertes de neige ou de glace.**

Le fait de conduire sans l'équipement approprié sur des routes recouvertes de neige ou de glace est dangereux. Le système de commande de traction (TCS) seul ne peut pas fournir une traction adéquate et un accident est toujours possible.

## Comment utiliser le système de commande de traction (TCS)

Mettre l'alimentation du véhicule sur ON.

Le système TCS est opérationnel.

Lorsque le TCS fonctionne, le témoin de fonctionnement du TCS/DSC  clignote.

### Arrêter le fonctionnement du système TCS

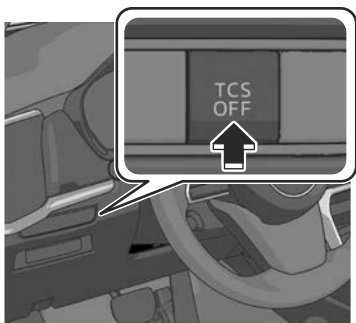

Le fonctionnement du TCS est annulé et le témoin TCS OFF <sup>TCS</sup> OFF dans le combiné d'instruments et le témoin de l'interrupteur TCS OFF s'allument. Appuyer à nouveau sur l'interrupteur TCS OFF pour activer le fonctionnement du TCS.

### REMARQUE

- Si le système hybride est arrêté alors que le fonctionnement du TCS est annulé, le TCS devient opérationnel lors du démarrage suivant du système hybride.

- Lorsque le système TCS est en marche et que vous essayez de dégager le véhicule de son enlèvement, le système TCS s'active. Le fait d'appuyer sur l'accélérateur n'augmente pas la puissance du moteur et il peut être difficile de dégager le véhicule. Dans un tel cas, mettre le système de commande de traction hors fonction.
- Si le TCS est annulé et que les systèmes suivants sont actionnés, le TCS devient opérationnel.
  - Assistance au freinage intelligent (SBS)
  - Commande de croisière radar Mazda (MRCC)
  - Aide à la vitesse de croisière et à la circulation (CTS)

## Utilisations pratiques du système de commande de traction (TCS)

Si l'interrupteur TCS OFF est maintenu enfoncé pendant 10 secondes ou plus, le fonctionnement du TCS ne peut plus être désactivé même si l'interrupteur TCS OFF est enfoncé. Dans ce cas, l'interrupteur TCS OFF fonctionne normalement lorsque l'alimentation du véhicule est replacée sur ON après avoir été placé sur OFF.

## Commande dynamique de stabilité (DSC)

La DSC contrôle automatiquement le freinage et la puissance du système hybride en conjonction avec des systèmes tels que l'ABS et le TCS pour aider à contrôler le dérapage latéral lors de la conduite sur des surfaces glissantes, ou lors d'un braquage soudain ou évasif, ce qui améliore la stabilité du véhicule.

Se référer également à Système de freinage antiblocage (ABS) 5-92, système de commande de traction (TCS) 5-93.

## Avertissements et précautions concernant l'utilisation de la commande dynamique de stabilité (DSC)

### PRUDENCE

**Ne pas se fier à la commande de stabilité dynamique pour remplacer une conduite sécuritaire.**

La commande dynamique de stabilité (DSC) ne peut pas compenser une conduite dangereuse, une vitesse excessive, une conduite trop proche du véhicule qui précède et les aquaplanages (perte de traction due à la présence d'eau sur la route). Un accident est toujours possible.

### ATTENTION

- Respecter les mises en garde suivantes afin que la DSC puisse fonctionner normalement.
- Toujours utiliser des pneus de la taille spécifiée, du même fabricant, de la même marque et du même motif (bande de roulement) pour les roues avant et arrière.
- Ne pas utiliser de pneus aux marques d'usure très différentes sur le même véhicule.
- Ne pas utiliser sur le même véhicule des pneus dont la taille est différente de la taille spécifiée, de type différent, et dont le profil d'usure est sensiblement différent.

- Lors de l'utilisation de pneus dont le diamètre a été modifié en raison de l'installation de chaînes pour pneus, ou lors de l'installation d'une roue de secours, la DSC peut ne pas fonctionner normalement.

## Comment utiliser la commande de stabilité dynamique (DSC)

Conduire à une vitesse d'environ 20 km/h (13 mi/h) ou plus.  
Le système DSC est opérationnel.  
Lorsque la DSC fonctionne, le témoin de fonctionnement de TCS/DSC  clignote.

## Commande de stabilité de remorque (TSC)

La TSC est un système qui accroît la stabilité du véhicule pendant le remorquage. En cas de balancement du véhicule pendant le remorquage, la TSC commande la puissance des freins et du système hybride pour supprimer le balancement.

## Avertissements et précautions concernant l'utilisation de la commande de stabilité de remorque (TSC)

### PRUDENCE

**Ne pas se reposer intégralement sur la commande de stabilité de remorque (TSC).**

La stabilité du véhicule peut être limitée même si la commande de stabilité de remorque (TSC) s'active. Conduire prudemment pour éviter les accidents. En particulier, si le témoin TCS/DSC clignote, conduire le véhicule prudemment car il est dans une situation plus instable et pourrait se balancer plus facilement. Conduire avec prudence et en s'adaptant aux conditions de la route, du véhicule et de la remorque.

### ATTENTION

- La commande de stabilité de remorque (TSC) peut ne pas fonctionner correctement si les points suivants ne sont pas respectés:
  - Utiliser des pneus de la taille appropriée pour ce véhicule Mazda sur les quatre roues.
  - Utiliser des pneus du même fabricant, de la même marque et avec la même bande de roulement sur les quatre roues.
  - Ne pas mélanger des pneus usés avec des pneus neufs.

- La commande de stabilité de remorque (TSC) peut ne pas fonctionner correctement si des chaînes de pneus sont utilisées ou si une roue de secours provisoire est installée, car le diamètre de la roue est différent.

## Comment utiliser la commande de stabilité de remorque (TSC)

Conduire le véhicule à une vitesse de 65 km/h (40 mi/h) ou plus.

Le système TSC est opérationnel.

Lorsque la TSC fonctionne, le témoin de fonctionnement de TCS/DSC  clignote.

### REMARQUE

- La commande de stabilité de remorque (TSC) ne fonctionne pas en cas de dysfonctionnement des systèmes TCS/DSC (le témoin de fonctionnement de TCS/DSC  s'allume).
- Lorsque la commande de stabilité de remorque (TSC) est activée, les feux de freinage peuvent s'allumer.
- Pour des informations concernant l'attelage de remorques, se référer à Remorquage à la page 7-62.

## Contrôle d'adhérence en descente\*

Le contrôle d'adhérence en descente est un système qui maintient une vitesse constante du véhicule lorsque celui-ci descend une pente raide, hors route ou sur une route enneigée. Comme la faible vitesse peut être maintenue sans actionner la pédale d'accélérateur ou la pédale de frein, le conducteur peut se concentrer sur l'utilisation du volant.

## Avertissements et précautions concernant l'utilisation du contrôle d'adhérence en descente

### PRUDENCE

**Ne pas se fier complètement au système de contrôle d'adhérence en descente.**

Si nécessaire, appuyer sur la pédale de frein sur une surface de route glissante, telle que des pentes extrêmement raides, des routes glacées ou des routes de boue ou de gravier. Le fait de ne pas maintenir une faible vitesse constante peut entraîner un accident. Conduisez toujours avec prudence.





## Comment utiliser le contrôle d'adhérence en descente

### Utilisation du contrôle d'adhérence en descente

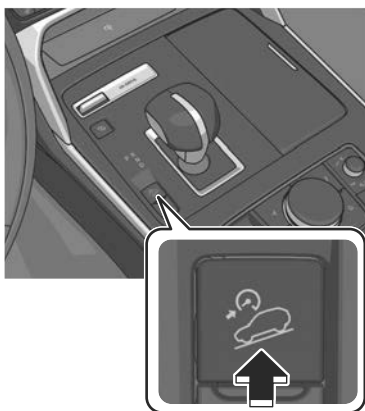
1. Lorsque la vitesse du véhicule est d'environ 25 km/h (15 mi/h) ou moins, appuyer sur l'interrupteur de contrôle d'adhérence en descente.



Le contrôle d'adhérence en descente est opérationnel, et le témoin de contrôle d'adhérence en descente (blanc)  s'allume.

2. Appuyer sur la pédale d'accélérateur ou la pédale de frein pour conduire le véhicule à une vitesse comprise entre environ 3 km/h et 20 km/h (2 et 12 mi/h).
3. Relâcher la pédale d'accélérateur ou la pédale de frein lorsque la vitesse cible souhaitée est atteinte. Le contrôle d'adhérence en descente fonctionne, le témoin de contrôle d'adhérence en descente (blanc)  passe au témoin de contrôle d'adhérence en descente

(vert) , puis la vitesse cible s'affiche.

Les feux stop s'allument lorsque le contrôle d'adhérence en descente fonctionne.

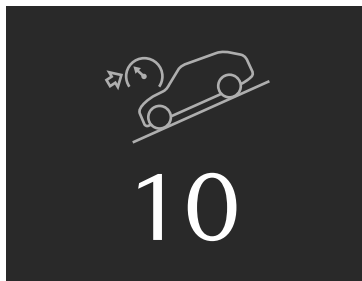

### REMARQUE

- Si le système de freinage est en surchauffe après une utilisation prolongée du contrôle d'adhérence en descente, le fonctionnement du contrôle d'adhérence en descente peut être temporairement arrêté. Lorsque le fonctionnement du contrôle d'adhérence en descente s'arrête, un avertissement sonore retentit et le témoin de contrôle d'adhérence en descente s'éteint.
- Le contrôle d'adhérence en descente peut ne pas être disponible en raison d'un dysfonctionnement du système dans les cas suivants. Faire inspecter votre véhicule par un concessionnaire agréé Mazda.
  - Le témoin de contrôle d'adhérence en descente ne s'allume pas même si l'interrupteur de contrôle d'adhérence en descente est actionné.
  - Le témoin de fonctionnement TCS/DSC s'allume.

## Contrôle d'adhérence en descente

---

- Le contrôle d'adhérence en descente n'est pas disponible lorsque la régulation de vitesse à radar Mazda (MRCC) ou le système d'aide à la vitesse de croisière et à la circulation (CTS) est en marche.

### **Annulation du contrôle d'adhérence en descente**

Effectuer les opérations suivantes pour annuler le contrôle d'adhérence en descente.

- Appuyer sur le contacteur de contrôle d'adhérence en descente. Si l'interrupteur de contrôle d'adhérence en descente est enfoncé pendant que le contrôle d'adhérence en descente fonctionne, le contrôle d'adhérence en descente est progressivement relâché.
- Conduire le véhicule à une vitesse d'environ 30 km/h (18 mi/h) ou plus.

# Système de sélection intelligente du mode de conduite Mazda (Mi-Drive)

## Système de sélection intelligente du mode de conduite Mazda (Mi-Drive)

Mi-Drive est un système qui change les modes de conduite en fonction des conditions de conduite, de l'état de la route et du véhicule. Le système Mi-Drive dispose des modes de conduite suivants.

### Mode REMORQUAGE\*

Le véhicule est entraîné à la fois par la puissance du moteur à combustion et du moteur électrique pour optimiser ses performances de puissance. Ce mode réduit la perte de performances d'entraînement due à l'augmentation du poids lors de la traction d'une remorque et améliore la stabilité du véhicule.

### Mode SPORT

Le véhicule est entraîné à la fois par la puissance du moteur à combustion et du moteur électrique pour optimiser ses performances de manœuvrabilité. Ce mode augmente la réponse du véhicule lorsque la pédale d'accélérateur est enfoncée et qu'il accélère puissamment.

### Mode NORMAL

Le véhicule est entraîné de manière à ce que le moteur à combustion et le moteur électrique soient contrôlés efficacement pour optimiser le rendement énergétique. Si nécessaire, le moteur électrique peut être utilisé comme générateur pour charger la batterie haute tension. En outre, lorsque la pédale d'accélérateur est enfoncée, le véhicule accélère en utilisant à la fois la puissance du

moteur à combustion et du moteur électrique. Lorsque le véhicule est conduit en mode NORMAL uniquement par la puissance du moteur électrique, le témoin de conduite EV  s'allume dans le combiné d'instruments.

### Mode EV

Le véhicule est entraîné par un moteur électrique utilisant l'énergie électrique stockée dans la batterie haute tension.

### Mode HORS ROUTE

Le véhicule est entraîné à la fois par la puissance du moteur à combustion et du moteur électrique pour optimiser ses performances de puissance. Ce mode empêche les roues motrices de patiner pendant la conduite hors route et améliore les performances de fonctionnement.

## Avertissements et précautions concernant l'utilisation du système de sélection intelligente du mode de conduite Mazda (Mi-Drive)

### PRUDENCE

#### Ne pas se fier entièrement au système Mi-Drive.

La stabilité du véhicule est limitée même lorsque le système Mi-Drive est activé. Toujours conduire le véhicule en toute sécurité. Ne pas conduire le véhicule de façon imprudente, afin de ne pas provoquer d'accident.

#### Ne pas utiliser le mode HORS ROUTE en conduisant sur une route pavée.

Utiliser le mode hors route lors de la conduite sur des routes glissantes telles que des routes boueuses, sablonneuses ou profondément enneigées. Pendant la conduite normale, utiliser le mode normal.

### ATTENTION

- Ne pas activer le mode sport pendant la conduite sur des routes glissantes telles que des routes mouillées ou enneigées. Cela peut causer le glissement des pneus.
- Respecter les mises en garde suivantes afin que le système puisse fonctionner normalement.
  - Toujours utiliser des pneus de la taille spécifiée, du même fabricant, de la même marque et du même motif (bande de roulement) pour les roues avant et arrière.

- Ne pas utiliser de pneus aux marques d'usure très différentes sur le même véhicule.
- Conduire prudemment lors de l'utilisation de chaînes à pneus. Étant donné que le diamètre des pneus diffère, le système peut ne pas fonctionner normalement.

# Système de sélection intelligente du mode de conduite Mazda (Mi-Drive)

## Utilisation du système de sélection intelligente du mode de conduite Mazda (Mi-Drive)

1. Pousser l'interrupteur Mi-Drive vers l'avant ou le tirer vers soi.



2. Tout en vérifiant la liste affichée sur le combiné d'instruments, pousser l'interrupteur Mi-Drive vers l'avant ou le tirer vers soi pour sélectionner un mode de conduite.



Lorsque le mode de conduite est réglé, l'affichage du combiné d'instruments change.

### (Mode REMORQUAGE)\*



### (Mode SPORT)

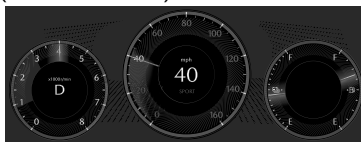

### (Mode NORMAL)



### (Mode EV)



### (Mode HORS ROUTE)

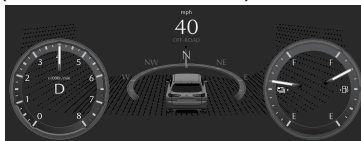

## REMARQUE

- Le mode REMORQUAGE ne peut être sélectionné que lorsqu'une remorque est connectée électriquement à l'aide d'un attelage de remorque d'origine Mazda. En outre, la détection de la connexion et l'affichage du mode de REMORQUAGE peuvent prendre un certain temps. S'adresser à un concessionnaire agréé Mazda pour plus de détails.
- Selon les conditions de conduite, lors de la sélection du mode REMORQUAGE/mode SPORT/mode HORS ROUTE, le véhicule peut ralentir ou accélérer légèrement.

- Lorsque le mode SPORT/HORS ROUTE est sélectionné, la conduite du véhicule à des régimes moteur plus élevés augmente et la consommation de carburant peut se dégrader. Il est recommandé d'annuler le mode SPORT/HORS ROUTE pendant la conduite normale.
  - Lorsque vous réglez le régulateur de vitesse à radar Mazda (MRCC) en mode SPORT, le mode passe en mode NORMAL. En outre, lorsque le MRCC est utilisé, il est impossible de passer en mode SPORT.
  - Le passage en mode EV peut ne pas être possible selon les opérations de conduite, les conditions de conduite et l'état de la batterie haute tension.
  - Lorsque le système détermine que le moteur doit être démarré pendant que le véhicule est conduit en mode EV, le mode passe en mode NORMAL.
  - La distance restante avant décharge complète pour le mode EV peut diminuer, même lorsque le véhicule est conduit dans un mode autre que le mode EV.
  - La vitesse maximale en mode EV est de 140 km/h (86 mi/h).
  - Le mode de conduite ne peut pas être changé dans les cas suivants.
    - Le système anti-blocage des roues (ABS) fonctionne.
    - Le système de commande de traction (TCS) fonctionne.
    - La commande dynamique de stabilité (DSC) fonctionne.
    - Le volant est actionné brusquement.
  - Le mode de conduite dans lequel l'affichage du combiné d'instruments est grisé ne peut pas être sélectionné.
- Lorsque l'alimentation du véhicule est positionnée sur OFF, le mode revient au mode NORMAL. Cependant, le mode REMORQUAGE avant de positionner l'alimentation du véhicule sur OFF n'est maintenu que lorsque la remorque est connectée en mode REMORQUAGE.

## i-ACTIV AWD

L'AWD offre des performances de conduite supérieures sur les surfaces glissantes telles que les routes enneigées, les zones sablonneuses, la boue et les pentes raides.

## Avertissements et précautions concernant l'utilisation d'i-ACTIV AWD

### PRUDENCE

**Ne pas tourner les roues qui ont quitté le sol lorsque le véhicule est coincé ou dans un fossé.**

Le composant d'entraînement peut être gravement endommagé et provoquer un accident. Cela peut également entraîner une surchauffe, une fuite d'huile et un incendie.

### ATTENTION

Ce véhicule n'est pas conçu pour la conduite hors route et le rallye. Ne pas conduire sur des routes rocailleuses et des lits de rivière.

## Direction assistée

La direction assistée fonctionne lorsque le système hybride est en marche.

Même lorsque le système hybride est arrêté ou que le système de direction assistée ne fonctionne pas, il est possible de diriger le véhicule, mais l'opération peut sembler plus lourde que d'habitude.



# Système de surveillance de la pression des pneus (TPMS)

## Système de surveillance de la pression des pneus (TPMS)

Le TPMS surveille la pression d'air de chaque pneu et informe le conducteur d'une baisse de la pression d'air du pneu lorsqu'elle devient inférieure à la pression d'air spécifiée.

Pour le système TPMS, les données de pression d'air envoyées par les capteurs de pression des pneus, installés sur chaque roue, via un signal radio sont reçues par l'unité réceptrice du véhicule pour surveiller la pression des pneus.

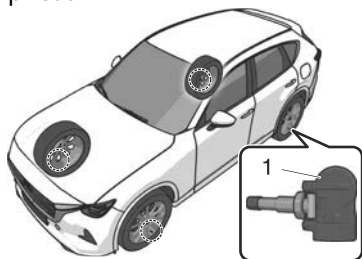

1. Capteur de pression des pneus

## Avertissement et précautions concernant l'utilisation du système de surveillance de la pression des pneus (TPMS)

### ! PRUDENCE

**Ne pas conduire le véhicule à grande vitesse si le voyant TPMS (⚠) est allumé ou clignote.**

Conduire le véhicule à grande vitesse alors que le voyant TPMS est allumé ou clignote est dangereux, car la performance des freins et la manœuvrabilité du volant seront réduites. Si le véhicule est conduit à grande vitesse ou si les freins sont actionnés soudainement, un accident pourrait survenir. Actionner progressivement les freins et réduire la vitesse du véhicule.

**Ne pas ignorer le voyant TPMS (⚠) s'il est allumé ou s'il clignote.**

Continuer à conduire le véhicule en ignorant l'éclairage/le clignotement du voyant TPMS est dangereux, car un pneu pourrait éclater et provoquer un accident. Prendre les mesures appropriées dès que possible.

## ATTENTION

➤ Tous les pneus, y compris le pneu de la roue de secours (s'il est fourni) doivent être contrôlés tous les mois lorsqu'ils sont froids, et être gonflés à la pression de gonflage recommandée par le fabricant du véhicule sur la plaque d'information du véhicule ou sur l'étiquette de pressions de gonflage des pneus. (Si le véhicule est équipé de pneus d'une taille différente de celle indiquée sur la plaque d'information du véhicule ou sur l'étiquette de pressions de gonflage des pneus, il faut déterminer la pression de gonflage correcte pour ces pneus.) Comme caractéristique de sécurité complémentaire, le véhicule a été équipé d'un système de surveillance de pression des pneus (TPMS) qui allume un voyant de basse pression de gonflage de pneu lorsqu'au moins un pneu est nettement sous-gonflé. Par conséquent, lorsque le voyant de basse pression de gonflage de pneu s'allume, il faut s'arrêter et vérifier les pneus dès que possible, et les gonfler à la pression correcte. Le fait de conduire sur un pneu sous-gonflé cause une surchauffe du pneu, ce qui peut causer une défaillance du pneu. Le sous-gonflage affecte aussi l'économie de carburant et la longévité de pneus, ainsi que la maniabilité du véhicule et le freinage.

Bien noter que le TPMS ne vous dispense absolument pas d'effectuer un entretien adéquat des pneus, et le conducteur a la responsabilité de maintenir la bonne pression de gonflage des pneus, même si le sous-gonflage n'a pas atteint le niveau suffisant pour déclencher l'éclairage du voyant de basse pression de gonflage de pneu TPMS. Votre véhicule est également équipé d'un témoin d'anomalie TPMS pour vous alerter lorsque le système ne fonctionne pas correctement. Le témoin d'anomalie TPMS est combiné avec le voyant de basse pression de gonflage de pneu. Lorsque le système détecte une panne, le voyant va clignoter pendant approximativement une minute puis reste allumé. Cette séquence se répète à chaque démarrage du véhicule tant que la panne existe. Lorsque le témoin d'anomalie est allumé, le système ne peut pas détecter ou signaler une faible pression des pneus. Les pannes TPMS peuvent se produire pour une variété de raisons, y compris l'installation de pneu de rechange, de pneu alternatifs ou de roues sur le véhicule qui empêchent le fonctionnement correct du TPMS. Toujours vérifier le voyant de panne TPMS après le remplacement d'un ou de plusieurs pneus ou roues sur le véhicule pour vous assurer que le remplacement ou les pneus/roues alternatifs permettent le fonctionnement correct du TPMS.

# Système de surveillance de la pression des pneus (TPMS)

- Afin d'éviter de fausses indications, le système fait un échantillonnage pendant une certaine période avant d'indiquer un problème. Ceci fait qu'il n'indiquera pas instantanément un dégonflage soudain ou une explosion d'un pneu.

## Comment utiliser le système de surveillance de la pression des pneus (TPMS)

### Vérifier la pression des pneus

La pression actuelle des pneus peut être contrôlée sur l'affichage central. Se référer à la section Surveillance de l'état du véhicule dans le manuel de l'utilisateur Mazda Connect.

### Avertissement de basse pression des pneus

Lorsqu'une pression de pneu égale ou inférieure à la pression spécifiée est détectée, le voyant TPMS (⚠) s'allume et une indication d'avertissement s'affiche sur le combiné d'instruments.

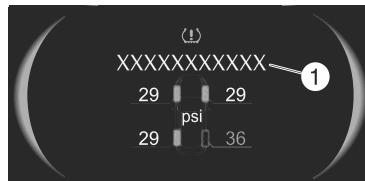

1. Le message est affiché.

### Action

1. Ajuster la pression des pneus aux pressions appropriées. Se référer à Pneus à la page 10-77.

### **⚠ ATTENTION**

Si la pression du pneu est réglée lorsque le pneu est chaud, la pression du pneu peut descendre en dessous de la pression spécifiée après refroidissement et le voyant peut s'allumer. Régler la pression d'air des pneus lorsqu'ils sont froids.

# Système de surveillance de la pression des pneus (TPMS)

2. S'assurer que le voyant TPMS (🚗💡) est éteint.
3. Si le voyant TPMS (🚗💡) ne s'éteint pas, conduire le véhicule pendant 3 minutes ou plus à une vitesse de 25 km/h (16 mi/h) ou plus.
4. S'assurer que le voyant TPMS (🚗💡) est éteint.

Si le voyant TPMS reste allumé même après avoir ajusté la pression du pneu, il est possible que le pneu soit à plat.

## ATTENTION

Lors de l'inspection ou de l'ajustement de la pression des pneus, ne pas forcer sur la valve d'air du capteur de pression de pneu. Sinon, le capteur de pression de pneu pourrait être endommagé.

### Lors du changement de pneus et de roues

Lors du changement de pneus ou de roues (pour installer des pneus d'hiver), il est nécessaire d'enregistrer le code de signal d'identification du capteur de pression de pneu dans le TPMS.

Demander à un concessionnaire agréé Mazda de procéder à l'enregistrement ou enregistrer les codes de signal d'identification des capteurs de pression des pneus en suivant la procédure suivante.

### REMARQUE

Le capteur de pression de pneu de chaque roue dispose d'un code de signal d'identification unique. Pour que le système TPMS fonctionne correctement, les codes de signal d'identification des capteurs de pression des pneus doivent être enregistrés dans le système.

1. Attendre plus de 19 minutes après avoir changé un pneu ou une roue.
2. Après plus de 19 minutes, conduire le véhicule à une vitesse de 25 km/h (16 mi/h) ou plus pendant 3 minutes ou plus. Pendant la conduite, les codes de signal d'identification des capteurs de pression des pneus sont automatiquement enregistrés.

### REMARQUE

Si vous conduisez le véhicule dans les 19 minutes suivant le changement d'un pneu ou d'une roue, le voyant

TPMS (🚗💡) clignote parce que les codes de signal d'identification des capteurs de pression des pneus n'ont pas été enregistrés. Dans ce cas, arrêter le véhicule et enregistrer les codes de signal d'identification des capteurs de pression des pneus en suivant la procédure.

### Lors du remplacement des pneus et des roues

## ATTENTION

- Pour le remplacement des pneus et des roues, s'adresser à un concessionnaire agréé Mazda, sinon, les capteurs de pression des pneus pourraient être endommagés lors de leur remplacement.
- Ne pas installer de roues qui ne sont pas d'origine. Si des roues autres que les roues d'origine sont installées, il pourrait ne pas être possible d'y installer les capteurs de pression des pneus.

Lors du remplacement d'un pneu ou d'une roue, toujours installer le capteur de pression de pneu. Les combinaisons suivantes de pneus, de roues ou de pneus et de roues sont possibles.

# Système de surveillance de la pression des pneus (TPMS)

---

- Le capteur de pression de pneu de l'ancienne roue est retiré et installé sur la nouvelle roue.
- Seul un pneu est remplacé sans remplacer le capteur de pression de pneu et la roue.
- Un capteur de pression de pneu neuf installé sur une nouvelle jante.

## REMARQUE

Lors de l'installation d'un nouveau capteur de pression de pneu, le code de signal d'identification du capteur de pression de pneu doit être enregistré. Pour plus de détails sur l'achat d'un capteur de pression de pneu et l'enregistrement du signal d'identification du capteur de pression de pneu, consulter un concessionnaire agréé Mazda.

## Avertissements et précautions concernant le ravitaillement en carburant

### PRUDENCE

**Toujours respecter les consignes suivantes lors du ravitaillement en carburant.**

- Éteindre le système hybride.
- Tenir les étincelles et les flammes éloignées de l'orifice de remplissage de carburant.
- Essuyer tout carburant renversé dès que possible.

Si non, cela pourrait provoquer un incendie ou une explosion car le carburant ou la vapeur de carburant pourrait s'enflammer facilement.

**Avant d'effectuer le ravitaillement en carburant, veiller à décharger l'électricité statique de votre corps en touchant un objet métallique sur la carrosserie du véhicule.**

Une décharge électrique pourrait enflammer le carburant ou causer de graves brûlures.

**Toujours respecter les consignes suivantes pendant le ravitaillement en carburant.**

- Toujours ravitailler le véhicule vous-même et ne laisser aucune autre personne s'approcher de l'orifice de remplissage de carburant.
- Ne pas retourner à l'intérieur de l'habitacle et ne pas toucher une personne ou un objet chargé d'électricité statique.

- Ne pas utiliser d'appareils électroniques tels qu'un téléphone portable ou un smartphone.

Cela pourrait enflammer le carburant ou provoquer de graves brûlures causées par l'électricité statique chargée dans votre corps à nouveau.

**Lors de l'ouverture/fermeture du bouchon de réservoir de carburant, toujours tourner le bouchon du réservoir de carburant en tenant le bouton du bouchon de réservoir de carburant.**

Une décharge électrique pourrait enflammer le carburant ou causer de graves brûlures.

**Ouvrir lentement le bouchon du réservoir de carburant, attendre que le sifflement s'arrête, puis ouvrir le bouchon.**

Si le bouchon du réservoir de carburant est ouvert rapidement, du carburant peut s'échapper et provoquer un incendie. La pulvérisation de carburant peut également être dangereuse si elle entre en contact avec les yeux ou la peau.

**Ne pas respirer les vapeurs de carburant.**

Des substances toxiques peuvent être incluses dans le carburant.

**Insérer fermement le pistolet de ravitaillement dans l'orifice de remplissage de carburant.**

Si le bec n'est pas suffisamment inséré, l'arrêt automatique peut être retardé lorsque le réservoir est plein, entraînant un débordement du carburant et un risque d'incendie.

### **Ne pas continuer à ravitailler après l'arrêt automatique.**

Si vous continuez à ravitailler, le carburant peut déborder et provoquer un incendie.

### **Ne pas retirer le pistolet de ravitaillement immédiatement après l'arrêt automatique du carburant.**

Le carburant restant dans le bec de ravitaillement peut se répandre et provoquer un incendie.

### **Fermer fermement le bouchon du réservoir de carburant.**

Si le bouchon du réservoir de carburant n'est pas bien fermé, du carburant peut s'échapper pendant la conduite du véhicule, ce qui peut provoquer un incendie.

## **! ATTENTION**

- Suivre les instructions indiquées à la station-service lors du ravitaillement en carburant.
- Toujours fermer la portière et les fenêtres lors du ravitaillement en carburant. Si un incendie se produit alors que les portières ou les fenêtres sont ouvertes, les flammes peuvent se propager dans l'habitacle.
- Ne pas renverser de carburant sur le véhicule pendant le ravitaillement. Il peut provoquer des décolorations, des taches ou des dommages à la peinture.
- Ne pas utiliser de bouchon de réservoir de carburant qui ne soit pas d'origine. L'utilisation d'un bouchon de réservoir de carburant non d'origine peut entraîner un dysfonctionnement du système d'alimentation en carburant ou du système antipollution.  
(États-Unis et Canada)

Il peut également faire allumer le voyant d'anomalie du moteur sur le tableau de bord.

- Lors de l'utilisation d'un lavage automatique ou d'un lavage à haute pression d'eau, s'assurer que la trappe à carburant est fermée et verrouiller les portières. Sinon, la trappe de carburant peut s'ouvrir inopinément et être endommagée.
- **(États-Unis et Canada)**  
Si le voyant de vérification de bouchon du réservoir de carburant s'allume, il est possible que le bouchon du réservoir de carburant ne soit pas installé correctement. Si le voyant s'allume, stationner le véhicule en toute sécurité, à l'écart de la route, retirer le bouchon du réservoir de carburant et le réinstaller correctement. Une fois le bouchon correctement installé, il est possible que le voyant du bouchon du réservoir de carburant reste allumé jusqu'à ce qu'un certain nombre de cycles de conduite aient été effectués. Un cycle de conduite inclut le démarrage du moteur (après quatre heures ou plus d'arrêt du moteur) et la conduite du véhicule sur des routes citadines et sur autoroute. Continuer à conduire lorsque le voyant de vérification du bouchon du réservoir de carburant s'allume peut entraîner l'activation du voyant d'anomalie du moteur.

## Ravitaillement

1. Fermer toutes les portières, les fenêtres et le hayon.
2. Mettre l'alimentation du véhicule sur OFF.
3. Appuyer sur l'interrupteur d'ouverture de la trappe de remplissage de carburant. "Préparation du ravitaillement en carburant" est affiché sur le combiné d'instruments.

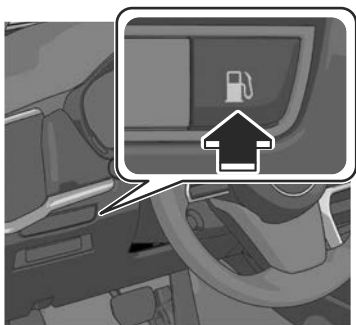

4. S'assurer que l'indication dans le combiné d'instruments passe à "Prêt pour le ravitaillement en carburant".
5. Déverrouiller la portière du conducteur.
6. Appuyer sur la trappe de remplissage de carburant. La trappe de remplissage de carburant s'ouvre.

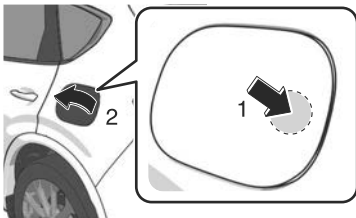

7. Tourner lentement le bouchon du réservoir de carburant.

Le bouchon du réservoir de carburant s'ouvre.

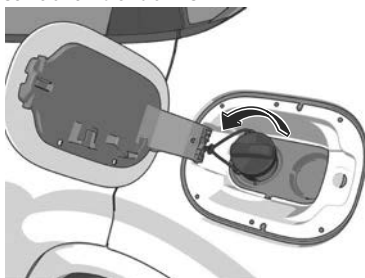

8. Placer le bouchon du réservoir de carburant sur le support de la trappe de remplissage de carburant.

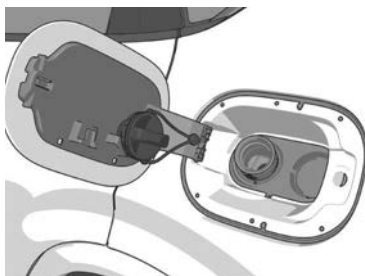

9. Insérez la buse de remplissage jusqu'au bout et commencez à faire le plein.
10. Tourner le bouchon du réservoir de carburant jusqu'à entendre un clic.
11. Fermer la trappe de remplissage de carburant. La trappe est verrouillée automatiquement.

### REMARQUE

- Terminer le ravitaillement en carburant dans les 20 minutes après avoir appuyé sur l'interrupteur d'ouverture de la trappe de remplissage de carburant.
- Si "Prêt pour le ravitaillement en carburant" n'est pas affiché, il est possible que le système ait un problème.



- La trappe de remplissage de carburant ne se déverrouillera pas si elle est fermée après que les portières ont été verrouillées.
- Si les portières sont verrouillées par l'une des fonctions suivantes, la trappe de remplissage de carburant est également verrouillée en même temps.
  - Fonction de verrouillage automatique des portières par détection de la vitesse du véhicule
  - Fonction de reverrouillage automatique

## Carburant à utiliser

Les véhicules équipés de convertisseur catalytique ou de capteurs d'oxygène doivent fonctionner qu'avec du CARBURANT SANS PLOMB UNIQUEMENT, qui réduit les émissions d'échappement et minimise l'encrassement des bougies.

Pour obtenir les performances maximales du moteur, utiliser le carburant spécifié.

Carburant	Indice d'octane*1 (index anticognement)
Carburant super sans plomb	91 [méthode (R+M)/2] ou supérieur (96 RON ou supérieur)

Il est possible d'utiliser du carburant ordinaire sans plomb avec un indice d'octane allant de 87 à 90 (RON 91 à 95), mais ceci réduira légèrement les performances, en causant par exemple une diminution de la puissance du moteur et des cognements du moteur.

Les carburants dont l'indice d'octane est inférieur à 87 (91 RON) affectent négativement l'efficacité du système antipollution et peuvent provoquer des cognements du moteur, voire endommager gravement celui-ci.

\*1 La loi fédérale américaine oblige les stations-service à afficher l'indice d'octane sur les pompes à essence.



### ➤ UTILISER DU CARBURANT SANS PLOMB UNIQUEMENT.

Le carburant au plomb nuit au convertisseur catalytique et aux capteurs d'oxygène, et cause une détérioration du système antipollution et/ou des pannes.

➤ Ce véhicule ne peut utiliser que des carburants oxygénés ne contenant pas plus de 10 % d'éthanol par volume. Le véhicule peut subir des dommages si le pourcentage d'éthanol dépasse cette spécification, ou si l'essence contient du méthanol. Arrêter d'utiliser tout type d'essence-alcool si les performances du moteur baissent.

➤ Ne jamais ajouter d'additifs au système de carburant autres qu'un produit Mazda d'origine, sinon le système de contrôle des émissions pourrait être endommagé. S'adresser à un concessionnaire agréé Mazda pour plus de détails.

L'essence mélangée à des produits oxygénés comme l'alcool ou un mélange d'éther est en général appelée carburant oxygéné. Le mélange d'essence commun qui peut être utilisé avec ce véhicule est de l'éthanol mélangé à 10 % ou moins. L'essence contenant de l'alcool, comme de l'éthanol ou du méthanol, est vendu sous l'appellation "Essence-alcool".

Les dommages au véhicule et les problèmes concernant la conduite suite à l'utilisation de ce qui suit peuvent ne pas être couverts par la garantie.

- Essence-alcool contenant plus de 10 % d'éthanol.
- Essence ou essence-alcool contenant du méthanol.

- Essence au plomb ou essence-alcool au plomb.

## Avertissements et précautions concernant le carburant à utiliser

### ATTENTION

- **UTILISER DU CARBURANT SANS PLOMB UNIQUEMENT.**  
Le carburant au plomb nuit au convertisseur catalytique et aux capteurs d'oxygène, et cause une détérioration du système antipollution et/ou des pannes.
- Ce véhicule ne peut utiliser que des carburants oxygénés ne contenant pas plus de 10 % d'éthanol par volume. Le véhicule peut subir des dommages si le pourcentage d'éthanol dépasse cette spécification, ou si l'essence contient du méthanol. Arrêter d'utiliser tout type d'essence-alcool si les performances du moteur baissent.
- Ne jamais ajouter d'additifs au système de carburant autres qu'un produit Mazda d'origine, sinon le système de contrôle des émissions pourrait être endommagé. S'adresser à un concessionnaire agréé Mazda pour plus de détails.

## Système antipollution

Ce véhicule est équipé d'un système antipollution (le convertisseur catalytique fait partie de ce système) qui le rend conforme aux lois applicables concernant les gaz d'échappement.

### REMARQUE

- D'après la loi fédérale américaine, toute modification au système antipollution d'origine, avant la première vente et l'immatriculation d'un tel véhicule est soumise à des sanctions. Dans certains états, de telles modifications faites sur des véhicules usagés sont aussi sujettes à des sanctions.
- Lorsque le moteur est arrêté, le son d'une valve s'ouvrant et se fermant peut être audible à l'arrière du véhicule, cependant cela n'indique pas une anomalie. Le véhicule est équipé d'un dispositif d'auto-vérification qui opère après que le moteur soit arrêté.

## Avertissements et précautions concernant l'utilisation du système antipollution

### PRUDENCE

#### Ne jamais stationner sur ou près de matières inflammables.

Le fait de se stationner sur des matières inflammables, comme de l'herbe sèche, est dangereux. Même lorsque le moteur est arrêté, le système d'échappement reste très chaud après l'utilisation normale et peut enflammer des matières inflammables. Cela pourrait causer de graves blessures ou la mort.

### ATTENTION

Ne pas respecter les précautions suivantes peut faire que le plomb se dépose sur le catalyseur à l'intérieur du convertisseur catalytique ou faire que le convertisseur catalytique devienne très chaud. Cela endommagera le convertisseur et découlera en de mauvaises performances.

- UTILISER DU CARBURANT SANS PLOMB UNIQUEMENT.
- Ne pas conduire ce véhicule Mazda s'il présente des signes de mauvais fonctionnement.
- Ne pas rouler en roue libre si l'alimentation du véhicule est positionnée sur OFF.
- Ne pas descendre de pentes raides en prise (avec une vitesse engagée) si l'alimentation du véhicule sur OFF.
- Ne pas faire tourner le moteur à un régime de ralenti élevé pendant plus de 2 minutes.

- Ne pas modifier le système antipollution. Toutes les vérifications et réglages doivent être réalisés par un mécanicien qualifié.
- Ne pas faire démarrer ce véhicule en le poussant ou en le tirant.

## Avertissements et précautions concernant les gaz d'échappement du moteur (monoxyde de carbone)

### PRUDENCE

**Ne pas conduire le véhicule si l'on sent des odeurs de gaz d'échappement à l'intérieur du véhicule:**

Le gaz d'échappement est dangereux. Ce gaz contient du monoxyde de carbone (CO), qui est incolore, inodore et extrêmement toxique. Si inhalé, il peut causer la perte de conscience et la mort. Si l'on sent une odeur de gaz d'échappement à l'intérieur du véhicule, garder toutes les vitres ouvertes et consulter un concessionnaire agréé Mazda, immédiatement.

**Ne pas faire tourner le moteur dans un endroit clos:**

Le fait de laisser tourner le moteur dans un endroit clos, comme un garage, est dangereux. Le gaz d'échappement qui contient de l'oxyde de carbone, un gaz extrêmement toxique, peut facilement entrer dans l'habitacle. Cela peut entraîner une perte de conscience ou même la mort.

**Ouvrir les vitres ou régler le système de chauffage ou de refroidissement pour faire entrer de l'air frais lorsque le moteur tourne au ralenti:**

Le gaz d'échappement est dangereux. Lorsque le véhicule est à l'arrêt avec les vitres fermées et le moteur tournant au ralenti pendant une longue durée, même dans un endroit qui n'est pas fermé, du gaz d'échappement qui contient de l'oxyde de carbone, un gaz extrêmement toxique, peut facilement entrer dans l'habitacle. Cela peut entraîner une perte de conscience ou même la mort.

**Retirer la neige sous et autour du véhicule, en particulier du tuyau d'échappement, avant de faire démarrer le véhicule:**

Le fait de laisser tourner le moteur lorsque le véhicule est arrêté dans de la neige profonde est dangereux. Le tuyau d'échappement peut être obstrué par la neige, faisant entrer du gaz d'échappement dans l'habitacle. Étant donné que le gaz d'échappement contient de l'oxyde de carbone, un gaz extrêmement toxique, toute personne dans le véhicule risque de perdre connaissance ou même de décéder.

## Avertissements et précautions concernant la charge

### PRUDENCE

**Pour les occupants qui utilisent un dispositif médical tel qu'un stimulateur cardiaque implanté ou un défibrillateur, demander à un médecin ou au fabricant du dispositif comment le dispositif médical pourrait être affecté par l'opération de charge.**

Le fonctionnement du dispositif médical pourrait être affecté et entraîner un accident.

**Les occupants qui utilisent un dispositif médical tel qu'un stimulateur cardiaque implanté ou un défibrillateur ne doivent pas pénétrer dans l'habitacle, y compris dans le compartiment à bagages, pendant la charge.**

Le fonctionnement du dispositif médical pourrait être affecté et entraîner un accident.

**Ne pas démonter ou modifier le port de charge et le câble de charge.**

Si non, cela pourrait entraîner un choc électrique et un accident.

**Toujours tenir compte des points suivants lors de la charge.**

Si non, cela pourrait entraîner un choc électrique et un accident.

- Ne jamais laisser des enfants charger la batterie.
- Ne pas charger la batterie lorsque le véhicule est recouvert d'une housse de voiture.

**Toujours respecter les consignes suivantes lors de la charge sous la pluie ou la neige.**

Si non, cela pourrait entraîner un choc électrique et un accident.

- Ne pas charger la batterie à l'extérieur s'il y a possibilité de pluie forte, de vent fort ou d'éclair.
- Si le connecteur ou la fiche de charge est mouillé(e), essuyer l'eau avec un chiffon propre.
- Ne pas toucher le port de charge ou le câble de charge avec les mains mouillées.
- Si la prise est recouverte de neige pendant la charge, couper l'alimentation électrique, par exemple en coupant le disjoncteur. Retirer ensuite la neige, puis la fiche de charge.

**Se référer au manuel d'instructions accompagnant le câble de charge et utiliser le câble de charge correctement.**

Si vous manipulez le câble de charge de manière incorrecte, cela pourrait entraîner un accident inattendu.

**Ne pas utiliser le câble de charge s'il présente l'un des dysfonctionnements suivants.**

Si non, cela pourrait entraîner un choc électrique et un accident.

- Le connecteur de charge est rouillé ou corrodé.
- Le connecteur de charge est endommagé ou des corps étrangers ont pénétré dans le connecteur de charge.

### **Toujours tenir compte des points suivants lors de l'utilisation du câble de charge.**

Sinon, le câble de charge pourrait être endommagé et provoquer un accident.

- Ne pas tirer sur le câble de charge ou le plier de manière excessive.
- Ne pas marcher sur le câble de charge ou le traîner sur le sol.
- Lors de l'insertion ou du retrait du connecteur de charge et de la fiche de charge, ne pas les tordre excessivement.
- Ne pas appliquer une force excessive sur le connecteur de charge branché, par exemple en y mettant votre poids.
- Tenir les objets qui génèrent une chaleur intense (comme un radiateur ou une cigarette) loin du câble de charge.
- Ne pas appliquer de solvants organiques, d'acides ou d'agents alcalins sur le câble de charge.

### **ATTENTION**

- Ne pas brancher le câble de démarrage à la batterie au plomb-acide et ne pas retirer la batterie au plomb-acide pendant la charge de la batterie haute tension. Sinon, le véhicule ou le dispositif de charge pourrait être endommagé.
- Si le connecteur de charge est retiré une fois la charge terminée, fermer immédiatement le couvercle du port de charge. Si la trappe du port de charge est fermée alors que le couvercle du port de charge est ouvert, de l'eau ou des corps étrangers peuvent pénétrer dans la prise de charge et provoquer un dysfonctionnement.

- Toujours d'assurer que le câble de charge n'est pas connecté au véhicule avant de conduire. Si le connecteur de charge est correctement connecté, le véhicule ne peut pas être conduit. Cependant, s'il n'est pas complètement connecté, le véhicule peut être conduit, ce qui peut entraîner un accident.
- Si le port de charge est bloqué par le gel, le dégivrer à l'aide d'un sèche-cheveux. Si le câble de charge est inséré/retiré alors que la prise de charge est gelée, il peut être endommagé.



## Vue d'ensemble des pièces liées à la charge

### Câble de charge

Le câble de charge est connecté à la prise électrique et au véhicule pour envoyer l'énergie électrique au véhicule. Pour les détails concernant le câble de charge, se reporter au manuel d'instructions accompagnant le câble de charge.

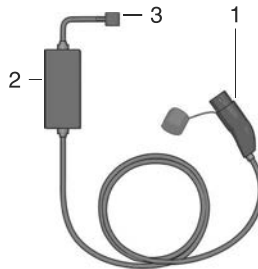

1. Connecteur de charge
2. Boîte de contrôle
3. Fiche de charge

### **Connecteur de charge**

Le connecteur de charge est la pièce utilisée pour la connexion au port de charge du côté du véhicule.

Lorsque le connecteur de charge est branché au port de charge, le système du véhicule verrouille le connecteur de charge.

Lorsque le connecteur de charge est verrouillé par le système du véhicule, il se déverrouille lorsque la portière du conducteur est déverrouillée.

Si le connecteur de charge verrouillé par le système du véhicule n'est pas déverrouillé alors que la portière du conducteur est déverrouillée, consulter un concessionnaire agréé Mazda.

### **REMARQUE**

Les conditions de verrouillage du système du véhicule peuvent être modifiées. Se référer à Utilisations pratiques de la charge à la page 5-130.

### **Boîte de contrôle**

La boîte de contrôle indique l'état de charge en allumant/faisant clignoter le témoin.

Pour la séquence d'éclairage/clignotement du témoin, se reporter au manuel d'instructions accompagnant le câble de charge.

## Fiche de charge

La fiche de charge est la pièce qui permet de se connecter à la prise électrique.

En général, garder le câble de charge à la maison. Si le câble de charge est conservé dans le véhicule, le fixer fermement en suivant la procédure suivante.

1. Conserver le câble de charge dans son sac de rangement spécial.
2. Fixer les deux crochets du sac de rangement à chacun des deux crochets à bagages situés sur le côté droit du compartiment à bagages et fixer fermement le sac de rangement. À ce moment, s'assurer que le logo sur le sac de rangement est orienté vers le centre du compartiment à bagages.

### **ATTENTION**

Faire attention en manipulant le sac de rangement, car les crochets du sac de rangement ont des zones pointues. Si vous touchez ces zones pointues avec les mains ou les doigts, vous risquez de vous blesser.

### **REMARQUE**

Lorsque les crochets du sac de rangement et les crochets à bagages se cognent les uns contre les autres, ils font du bruit. Si le bruit détourne votre attention pendant que vous conduisez, enrouler l'étoffe incluse autour des zones où les crochets se touchent.

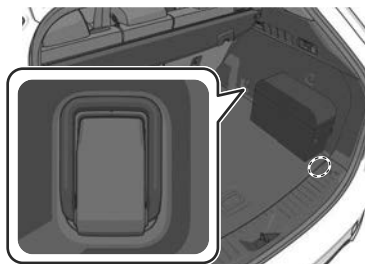

## Port de charge

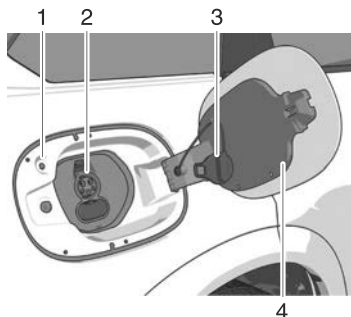

1. Indicateur de charge
2. Port de charge
3. Couvercle du port de charge
4. Trappe du port de charge

### **Indicateur de charge**

L'indicateur de charge indique l'état de charge en allumant/faisant clignoter le témoin.

Pour la séquence d'éclairage/clignotement de l'indicateur de charge, se référer à [Charge].

### **Trappe du port de charge**

La trappe du port de charge est verrouillé/déverrouillé en conjonction avec le mécanisme de verrouillage/déverrouillage des portières.

En déverrouillant la portière du conducteur, la trappe du port de charge est déverrouillée. En verrouillant la portière du conducteur, la trappe du port de charge est verrouillée.

Cependant, si la portière du conducteur est déverrouillée à l'aide de la clé auxiliaire, la trappe du port de charge n'est pas déverrouillée.

### **REMARQUE**

Lorsque la portière du conducteur est verrouillée à l'aide de l'une des fonctions suivantes, la trappe du port de charge est verrouillée en même temps.

- Fonction de verrouillage automatique des portières par détection de la vitesse du véhicule
- Fonction de reverrouillage automatique

### **Port de charge**

Le port de charge est la partie utilisée pour la connexion au connecteur de charge du câble de charge. Il est utilisé pour la charge.

## Comment effectuer la charge

La charge est possible à une puissance maximale de 7,2 kW.

Lorsque la charge est lancée après l'activation de l'indication d'avertissement/voyant de la batterie haute tension, le temps de charge complet est le suivant.

- (Charge normale de 7,2 kW)  
Environ 2,5 heures

Pour la charge, le programmeur de charge peut être utilisé pour charger automatiquement du début à la fin. Pour plus de détails sur l'utilisation, se référer à [Paramètres de charge].

### REMARQUE

- L'installation d'un équipement de charge est nécessaire pour une charge normale de 7,2 kW. S'adresser à un concessionnaire agréé Mazda pour plus de détails.
- Si une coupure de courant se produit pendant la charge, retirer la fiche de charge et le connecteur de charge et recommencer la charge depuis le début.
- S'assurer que de l'eau ne s'est pas accumulée dans le connecteur de charge et dans le port de charge avant de charger. Si des corps étrangers pénètrent dans le connecteur de charge ou dans le port de charge, ne pas commencer à charger et consulter un concessionnaire agréé Mazda.

1. Mettre l'alimentation du véhicule sur OFF.

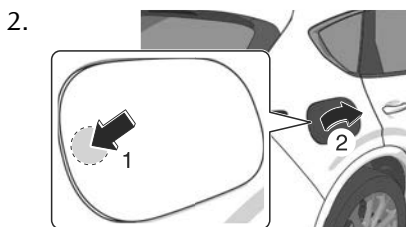

3. Ouvrir le couvercle du port de charge.

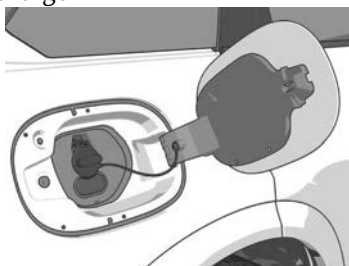

4. Brancher la fiche de charge à la prise de courant.

5. Brancher le connecteur de charge au port de charge.

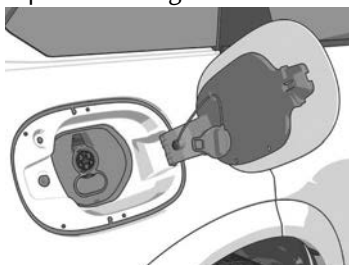

La charge commence une fois le branchement effectué.

### REMARQUE



Lorsque le programmeur de charge est activé, la charge ne démarre pas même si le connecteur de charge est branché. Si vous préférez commencer à charger immédiatement, utilisez la fonction d'annulation du programmeur de charge.





- S'assurer de verrouiller toutes les portières avant de quitter le véhicule pendant la charge.
6. Lorsque la charge est terminée, déverrouiller la portière pour déverrouiller le connecteur de charge.
  7. Retirer le connecteur de charge.
  8. Fermer le couvercle du port de charge.
  9. Fermer la trappe du port de charge.
  10. Débrancher la fiche de charge.

### Indicateur de charge

La séquence d'éclairage/clignotement de l'indicateur de charge peut être vérifiée à l'aide des étiquettes sur la trappe de charge.



Séquence d'éclairage/clignotement de l'indicateur de charge		Contenu
—	Hors circuit	La charge est possible.
 (Blanc)	ON	S'allume en attendant de commencer à charger.
 (Blanc)	Clignote lentement	La luminosité change lorsque le programmeur de charge est activé.
 (Vert)	Clignote lentement	La luminosité change pendant la charge.

Séquence d'éclairage/clignotement de l'indicateur de charge		Contenu
 (Vert)	ON	S'allume lorsque la charge est terminée. S'éteint au bout d'un certain temps une fois la charge terminée.
 (Ambre)	Clignote	Clignote lorsque le connecteur de charge est branché et que le levier sélecteur est dans une position autre que P. Mettre le levier sélecteur sur la position P.
 (Ambre)	ON	S'allume en cas de problème avec le système de charge et lorsque le connecteur de charge est branché. Attendre quelques minutes puis rebrancher le connecteur de charge.
 (Rouge)	ON	S'allume en cas de problème avec le système de charge et si la trappe du port de charge est ouverte ou si le connecteur de charge est branché. Faire inspecter votre véhicule par un concessionnaire agréé Mazda.

## Écran d'état de charge

Lorsque la portière du conducteur est ouverte alors que le connecteur de charge est connecté, l'état de charge est affiché sur le combiné d'instruments.

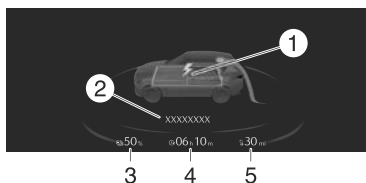

1. Icône d'état de charge
2. Message
3. Puissance restante de la batterie haute tension (affichée uniquement lorsque l'alimentation du véhicule est positionnée sur OFF)
4. Temps avant charge complète
5. Distance maximale de conduite du véhicule (affichée uniquement lorsque l'alimentation du véhicule est positionné sur OFF)

### REMARQUE

Lorsque la charge est lancée, l'écran d'état de charge s'affiche. L'écran d'état de charge disparaît après un certain temps ou lorsque les portières ou le hayon sont verrouillés. L'écran s'affiche à nouveau lorsque les portières ou le hayon sont déverrouillés.

## Utilisations pratiques de la charge

### Programme de recharge

La charge à durée programmée est une fonction qui permet de charger automatiquement la batterie en fonction d'un temps prédéfini.

Vous pouvez charger la batterie en utilisant cette fonction pendant les périodes où les tarifs de l'électricité sont bas. En outre, la limite maximale de charge peut être fixée et modifiée.

1. Sélectionner Paramètres sur l'écran d'accueil de Mazda Connect.
2. Sélectionner Paramètres EV dans l'écran des réglages.
3. Sélectionner Programme de recharge sur l'écran de sélection.

Fonction	Réglages disponibles	
1 ----	Activer, désactiver* <sup>1</sup>	Modifier, Supprimer* <sup>2</sup>
2 ----		
3 ----		
4 ----		
5 ----		
6 ----		
7 ----		

\*1 Si une liste sélectionnée à l'aide du curseur a été définie, l'élément peut être activé ou désactivé.

\*2 Les réglages peuvent être modifiés/supprimés (Modifier/Supprimer) en faisant glisser vers la droite une liste sélectionnée à l'aide du curseur.

## REMARQUE

- Le programmeur de charge ne fonctionne pas immédiatement après le retrait ou l'installation de la batterie au plomb-acide, ou lorsqu'aucun signal GPS n'a été reçu. Lorsque la charge est effectuée sans réception de signal GPS, la charge commence. Lorsque des signaux GPS sont reçus, le programmeur de charge devient opérationnel.
- Immédiatement après le passage à l'heure d'été, la charge peut avoir lieu à l'heure de programmation du programmeur de charge réglée avant le passage à l'heure d'été, jusqu'à ce que l'alimentation du véhicule soit positionnée sur ON.

## Modifier

Fonction	Réglages disponibles
<b>Heure de début</b> Sélectionnez l'heure souhaitée pour lancer le chargement.	Heure (Intervalles de 10 minutes)
<b>Heure de fin</b> Sélectionnez l'heure souhaitée pour arrêter le chargement.	Heure (Intervalles de 10 minutes)
<b>Répéter</b> Sélectionnez le(s) jour(s) de la semaine à répéter.	Lundi — Dimanche
<b>Limite de charge</b> Sélectionnez la méthode souhaitée de limite de charge.	En fonction du niveau de la batterie, En fonction de l'autonomie estimée
<b>Niveau de la batterie</b> <sup>*1</sup> Sélectionnez le niveau maximal de charge souhaité.	100% — 20% (9 niveaux)

Fonction	Réglages disponibles
<b>Autonomie estimée</b> <sup>*2</sup> Sélectionnez l'autonomie estimée souhaitée.	Par incréments de 10 km (10 mi)

- \*1 Peut être modifié lorsque l'option En fonction du niveau de la batterie est sélectionnée pour Limite de charge. À utiliser lorsque vous souhaitez charger uniquement la quantité d'énergie dont vous avez besoin. Cela vous permet d'économiser de l'énergie et de prévenir la détérioration de la batterie haute tension.
- \*2 Peut être modifié lorsque l'option En fonction de l'autonomie estimée est sélectionnée pour Limite de charge. À utiliser lorsque vous souhaitez charger en fonction de la distance de conduite prévue. La distance restante avant décharge complète varie en fonction des conditions de conduite et de l'environnement. Vérifier la distance restante avant décharge complète réelle. Si vous changez l'unité de distance après avoir réglé Autonomie estimée, la valeur Autonomie estimée sera calculée dans l'unité choisie après sa modification. (Si vous changez l'unité en miles après avoir réglé l'autonomie estimée sur 100 km, la distance de charge sera de 60 miles.)

## REMARQUE

- **Un jour de charge est défini à l'aide de Répéter**  
Si 1 jour de répétition est défini, la charge est répétée chaque semaine le jour de la semaine défini. En fonction des jours de la semaine définis, l'indication Répéter est affichée en tant que Jours de la semaine, Fins de semaine et Chaque jour. Sinon, elle s'affiche en tant que Personnalisé.

### Exemple de réglage

Fonction	Réglages disponibles
Heure de début	21 : 00
Heure de fin	6 : 00
Répéter	Vendredi
Limite de charge	En fonction du niveau de la batterie
Niveau de la batterie	80%

Dans ce cas, la charge est effectuée chaque semaine à partir du Vendredi à 21 heures jusqu'au Samedi à 6 heures. Toutefois, si le Niveau de la batterie atteint 80%, la charge est arrêtée même si c'est avant l'Heure de fin.

• **Aucun jour n'est défini en utilisant Répéter**

Si aucun jour de Répéter n'est désigné, la charge est effectuée une seule fois aux heures fixées.

Exemple de réglage (si les réglages ci-dessous sont effectués à 13 heures)

Fonction	Réglages disponibles
Heure de début	12 : 00
Heure de fin	18 : 00
Répéter	Une fois
Limite de charge	En fonction de l'autonomie estimée
Autonomie estimée	50 km (30 mi)

Dans ce cas, lorsque le connecteur de charge est branché, la charge commence immédiatement à 18 heures le même jour.

Toutefois, si une quantité de charge permettant un trajet de 50 km (30 milles) est atteint, la charge est arrêtée même si c'est avant l'heure de fin.

Exemple de réglage (si les réglages ci-dessous sont effectués à 13 heures)

Fonction	Réglages disponibles
Heure de début	1 : 00
Heure de fin	8 : 00
Répéter	Une fois
Limite de charge	En fonction du niveau de la batterie
Niveau de la batterie	100%

Dans ce cas, la charge est effectuée le lendemain de 1 heure à 8 heures. Toutefois, si le Niveau de la batterie atteint 100% la charge est arrêtée même c'est avant l'Heure de fin.

### Recharge quand connecté

Annule le programme de recharge pour permettre une recharge immédiate.

1. Sélectionner Paramètres sur l'écran d'accueil de Mazda Connect.
2. Sélectionner Paramètres EV dans l'écran des réglages.
3. Sélectionner Recharge quand connecté sur l'écran de sélection.

Réglages disponibles
Activer, désactiver



## REMARQUE

- Le programmeur de charge peut également être annulé sur l'écran qui apparaît sur l'affichage central lorsque l'alimentation du véhicule est positionnée sur OFF.
- Lorsque la charge est effectuée à l'aide du paramètre Recharge quand connecté, les horaires du programmeur de charge sont restaurés.

## Limite pour la recharge CA

Permet de définir la limite de charge avec un chargeur CA.

1. Sélectionner Paramètres sur l'écran d'accueil de Mazda Connect.
2. Sélectionner Paramètres EV dans l'écran des réglages.
3. Sélectionner Limite pour la recharge CA sur l'écran de sélection.

Réglages disponibles
100% — 20% (9 niveaux)

## REMARQUE

Pour la charge normale, fixer la limite de charge maximale de la batterie haute tension. Régler le Niveau de la batterie du programmeur de charge pour chaque réglage du programmeur de charge.

## Programmeur de climatisation

Le programmeur de climatisation permet d'activer automatiquement le système de refroidissement ou de chauffage à une heure prédéfinie. La consommation électrique du climatiseur après le démarrage du véhicule est réduite en faisant fonctionner le climatiseur et en

assurant une température confortable dans l'habitacle avant la conduite. Se référer à Utilisations pratiques de la climatisation entièrement automatique à la page 6-14.

## Verrouillage de la fiche de recharge

La fonction de verrouillage du connecteur de charge permet de verrouiller le connecteur de charge branché au véhicule de manière à ce qu'il ne puisse pas être retiré. Vous pouvez également sélectionner les conditions de verrouillage du connecteur de charge en fonction des lieux et des situations.

1. Sélectionner Paramètres sur l'écran d'accueil de Mazda Connect.
2. Sélectionner Paramètres EV dans l'écran des réglages.
3. Sélectionner Verrouillage de la fiche de recharge sur l'écran de sélection.
4. Définir la condition de verrouillage à partir de l'écran de sélection.

Réglages disponibles
Verrouillé pendant la recharge Déverrouille la fiche une fois la recharge terminée ou le véhicule déverrouillé.
Verrouillé lorsqu'elle est branchée Ne déverrouille la fiche que lorsque le véhicule est déverrouillé.
Désact. La fiche de recharge est déverrouillée en permanence.

## Fonctions disponibles depuis un smartphone

Vous pouvez vérifier la puissance restante de la batterie haute tension, activer la charge et actionner le climatiseur à distance à l'aide de la commande à distance d'un smartphone utilisant le Service Connecté. Pour plus de détails,

s'adresser à un concessionnaire agréé  
Mazda.

## i-ACTIVSENSE

Le concept i-ACTIVSENSE est un terme générique regroupant une série de systèmes sécuritaires de pointe et d'aides au conducteur.

i-ACTIVSENSE se compose de deux technologies, la sécurité active et la pré-collision.

## Avertissements et précautions concernant l'utilisation d'i-ACTIVSENSE

### PRUDENCE

**Ne pas se fier entièrement au système i-ACTIVSENSE.**

Le système i-ACTIVSENSE est conçu pour aider le conducteur à conduire en toute sécurité en réduisant sa charge et en contribuant à éviter les collisions ou à en réduire leur gravité.

Comme chaque système i-ACTIVSENSE a ses limites, toujours conduire prudemment.

## Technologie de sécurité active

La technologie de sécurité active favorise une conduite sûre du conducteur et contribue à prévenir les accidents.

La technologie de sécurité active comprend les systèmes d'aide à la vigilance du conducteur et les systèmes d'aide à la conduite.

### Systèmes d'aide à la vigilance du conducteur

Les systèmes d'aide à la vigilance du conducteur aident à reconnaître les routes, les panneaux, l'environnement du véhicule et la fatigue du conducteur.

Les systèmes d'aide à la vigilance du conducteur comprennent les systèmes suivants.

#### **Visibilité de nuit**

Système de commande des feux de route (HBC).....page 5-155

#### **Détection gauche/droite et arrière**

Avertisseur de changement de file (LDWS)..... page 5-159

Surveillance des angles morts (BSM)..... page 5-161

#### **Reconnaissance des panneaux de signalisation**

Système de reconnaissance des panneaux de signalisation (TSR) .....  
..... page 5-166

#### **Reconnaissance de la distance inter-véhicules**

Alerte de distance et de vitesse (DSA)..... page 5-169

#### **Détection des obstacles à l'avant lors de l'accélération à une intersection**

Alerte de circulation transversale à l'avant (FCTA)..... page 5-177

#### **Détection d'obstacle arrière au moment de quitter une place de stationnement**

Alerte de circulation transversale à l'arrière (RCTA).....page 5-180

#### **Reconnaissance environnante complète**

Moniteur de vue à 360°.....page 5-225

#### **Détection de fatigue du conducteur**

Alerte à l'attention du conducteur (DAA)..... page 5-171

Surveillance du conducteur (DM)..... page 5-173

### Systèmes d'assistance du conducteur

Les systèmes d'assistance au conducteur aident à l'accélération, à la décélération et aux opérations de direction pendant la conduite.

Les systèmes d'assistance au conducteur comprennent les systèmes suivants.

#### **Distance inter-véhicules**

Commande de croisière radar Mazda (MRCC)..... page 5-182

#### **Distance entre les véhicules et maintien de la voie**

Aide à la vitesse de croisière et à la circulation (CTS)..... page 5-192

#### **Changement de voie**

Système d'aide au suivi de voie (LAS)..... page 5-205

#### **Maintien sur la voie**

Système de maintien sur la voie en cas d'urgence (ELK)..... page 5-208

## Technologie de sécurité pré-collision

La technologie de sécurité pré-collision est conçue pour aider à éviter la collision dans des situations où il est difficile pour le conducteur de l'éviter, et pour réduire les dommages causés par une collision si elle se produit. La technologie de sécurité pré-collision comprend les systèmes suivants.

### Aide à l'évitement des collisions et réduction des dommages

Assistance au freinage intelligent (SBS)..... page 5-215

### Réduction des dommages de collision

Réduction des collisions secondaires..... page 5-242

## Symbole d'état i-ACTIVSENSE (Système d'avertissement/aide à la prévention des risques)\*

Le symbole d'état i-ACTIVSENSE (Système d'avertissement/aide à la prévention des risques) indique l'état de certains systèmes i-ACTIVSENSE.

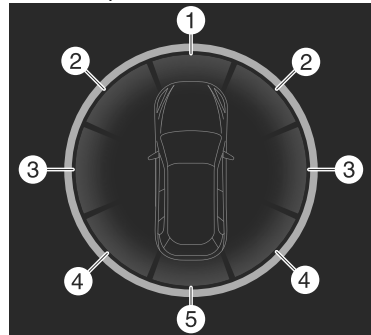

1. État du système lié à l'avant
2. État du système lié au côté avant
3. État du système lié au côté
4. État du système lié au côté arrière
5. État du système lié à l'arrière

### **Affichage sur le système cible du symbole d'état i-ACTIVSENSE (système d'avertissement/aide à la prévention des risques)**

#### **Systèmes liés à l'avant**

Les systèmes suivants sont des systèmes liés à l'avant.

- Alerte de distance et de vitesse (DSA)
- Fonction de détection avant de l'assistance au freinage intelligent (SBS)
- Fonction de croisement de la circulation en intersection de l'assistance au freinage intelligent (SBS)

- Maintien d'urgence dans la voie (ELK) - Aide à l'évitement des collisions frontales

### Système lié au côté avant

Les systèmes suivants sont des systèmes liés au côté avant.

- Alerte de circulation transversale à l'avant (FCTA)
- Fonction de circulation transversale à l'avant de l'assistance au freinage intelligent (SBS)

### Système lié au côté

Les systèmes suivants sont des systèmes liés au côté.

- Avertisseur de changement de file (LDWS)
- Système d'assistance au maintien de trajectoire (LAS)
- Fonction d'aide au maintien sur la route du système de maintien sur la voie en cas d'urgence (ELK)

### Système lié au côté arrière

Les systèmes suivants sont des systèmes liés au côté arrière.

- Surveillance des angles morts (BSM)
- Avertissement de sortie du véhicule du système de surveillance des angles morts (BSM)
- Alerte de circulation transversale à l'arrière (RCTA)
- Fonction d'assistance aux angles morts du système de maintien sur la voie en cas d'urgence (ELK)
- Fonction de circulation transversale à l'arrière de l'assistance au freinage intelligent (SBS)

### Système lié à l'arrière

Le système suivant est un système lié à l'arrière.

- Fonction de détection arrière de l'assistance au freinage intelligent (SBS)

## Comment visualiser le symbole d'état i-ACTIVSENSE (système d'avertissement/aide à la prévention des risques)

Si tous les systèmes cibles sont allumés.

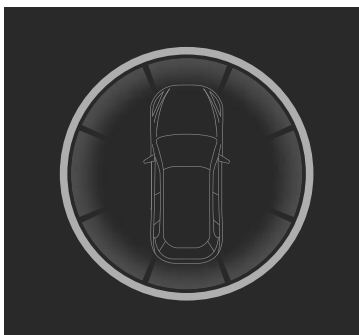

Exemple d'affichage si tous les systèmes cibles ne sont pas allumés.

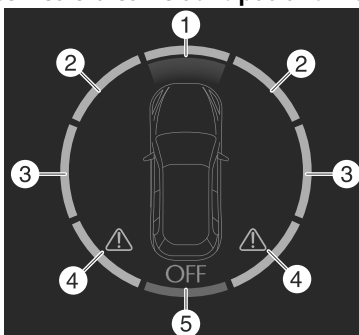

1. Tous les systèmes liés à l'avant sont allumés.
2. Certains systèmes liés au côté avant ont cessé de fonctionner (orange).
3. Certains systèmes liés au côté sont éteints (vert).
4. Certains systèmes liés au côté arrière fonctionnent mal.
5. Tous les systèmes liés à l'arrière sont éteints.

## Comment utiliser l'interrupteur i-ACTIVSENSE OFF\*

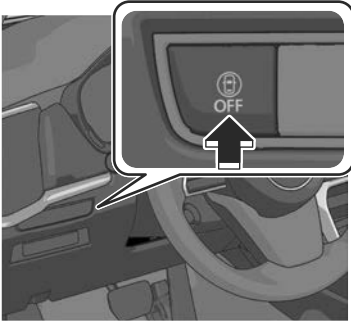

Appuyer sur l'interrupteur i-ACTIVSENSE OFF pour arrêter temporairement les systèmes suivants.

- Surveillance des angles morts (BSM)
- Avertissement de sortie du véhicule du système de surveillance des angles morts (BSM)
- Alerte de distance et de vitesse (DSA)
- Alerte de circulation transversale à l'avant (FCTA)
- Alerte de circulation transversale à l'arrière (RCTA)
- Avertisseur de changement de file (LDWS)
- Système d'assistance au maintien de trajectoire (LAS)
- Fonction d'aide au maintien sur la route du système de maintien sur la voie en cas d'urgence (ELK)
- Fonction d'assistance aux angles morts du système de maintien sur la voie en cas d'urgence (ELK)
- Maintien d'urgence dans la voie (ELK) - Aide à l'évitement des collisions frontales
- Fonction de détection arrière de l'assistance au freinage intelligent (SBS)

- Fonction de circulation transversale à l'arrière de l'assistance au freinage intelligent (SBS)

Appuyer à nouveau sur l'interrupteur i-ACTIVSENSE OFF pour revenir à l'état de fonctionnement précédent.

### REMARQUE

Si l'alimentation du véhicule est positionnée sur OFF avec chaque système éteint à l'aide de l'interrupteur i-ACTIVSENSE OFF, chaque système s'allumera automatiquement la prochaine fois que l'alimentation du véhicule sera positionnée sur ON.

## Caméra de détection avant (FSC)\*

La caméra de détection avant (FSC) détermine les conditions devant le véhicule et détecte les lignes blanches (jaunes) sur la voie de circulation.

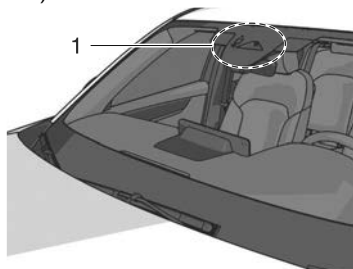

### 1. Caméra de détection avant (FSC)

Les systèmes suivants utilisent la caméra de détection avant (FSC).

- Système de commande des feux de route (HBC)
- Avertisseur de changement de file (LDWS)
- Système de reconnaissance des panneaux de signalisation (TSR)
- Alerte de distance et de vitesse (DSA)
- Alerte à l'attention du conducteur (DAA)
- Commande de croisière radar Mazda (MRCC)
- Aide à la vitesse de croisière et à la circulation (CTS)
- Système d'assistance au maintien de trajectoire (LAS)
- Système de maintien sur la voie en cas d'urgence (ELK)
- Détection de l'assistance au freinage intelligent (SBS) en marche avant

## ! PRUDENCE

### Ne pas modifier la suspension:

Si la hauteur ou l'inclinaison du véhicule change, le système ne pourra pas détecter correctement les véhicules se trouvant devant vous. Ceci entraînera un dysfonctionnement ou une opération erronée du système, ce qui pourrait causer un accident grave.

## ! ATTENTION

Tenir compte des précautions suivantes pour faire fonctionner le système correctement.

- Ne pas heurter ou exercer une force considérable sur la caméra de détection avant (FSC) ou sur la zone environnante. Si la caméra de détection avant (FSC) a reçu un choc violent, arrêter d'utiliser les systèmes suivants et consulter un concessionnaire agréé Mazda.
  - Système de commande des feux de route (HBC)
  - Avertisseur de changement de file (LDWS)
  - Système de reconnaissance des panneaux de signalisation (TSR)
  - Alerte de distance et de vitesse (DSA)
  - Alerte à l'attention du conducteur (DAA)
  - Commande de croisière radar Mazda (MRCC)
  - Aide à la vitesse de croisière et à la circulation (CTS)
  - Système d'assistance au maintien de trajectoire (LAS)
  - Système de maintien sur la voie en cas d'urgence (ELK)



- Détection de l'assistance au freinage intelligent (SBS) en marche avant
- Ne pas retirer le couvercle de la caméra de détection avant (FSC).
- Veiller à ne pas rayer l'objectif de la caméra de détection avant (FSC) et à ce qu'elle ne se salisse pas. Également, ne pas démonter la caméra. Sinon, cela peut provoquer une anomalie ou un mauvais fonctionnement.
- La direction de la caméra de détection avant (FSC) a été réglée avec précision; veiller donc à ne pas modifier la position d'installation ou à ne pas déposer la caméra de détection avant (FSC). Sinon, cela peut provoquer une anomalie ou un mauvais fonctionnement.
- Consulter un concessionnaire agréé Mazda pour nettoyer l'objectif de la caméra.
- Ne pas placer d'objets reflétant la lumière sur le tableau de bord.
- Ne pas apposer des accessoires, des autocollants ou des films sur le pare-brise à proximité de la caméra de détection avant (FSC). Si la zone située devant l'objectif de la caméra de détection avant (FSC) est obstruée, le système ne fonctionnera pas correctement, même si elle est transparente.
- Toujours maintenir propre la vitre du pare-brise autour de la caméra de détection avant (FSC) en éliminant les saletés ou la buée. Si le pare-brise est embué, appuyer sur l'interrupteur de dégivrage du pare-brise.
- La caméra de détection avant (FSC) inclut une fonction de détection de pare-brise sale et en informe le conducteur. Toutefois, selon les conditions, il est possible qu'elle ne détecte pas des sacs en plastique, de l'eau ou de la neige sur le pare-brise. Dans ce cas, le système ne peut pas déterminer précisément la présence d'un véhicule ou d'un obstacle devant vous et il est possible qu'il ne fonctionne pas normalement. Toujours conduire prudemment et faire attention à la route devant soi.
- Lors du nettoyage du pare-brise, ne pas laisser les nettoyants pour vitre ou fluides de nettoyage similaires couler sur l'objectif de la caméra de détection avant (FSC). Par ailleurs, ne pas toucher l'objectif de la caméra de détection avant (FSC).
- Consulter un concessionnaire agréé Mazda pour nettoyer la face intérieure du pare-brise autour de la caméra de détection avant (FSC).
- S'il y a des fissures ou des dommages causés par des projections de gravillons ou de débris sur le pare-brise, remplacer toujours le pare-brise. Consulter un concessionnaire agréé Mazda avant de remplacer le pare-brise.
- Consulter un concessionnaire agréé Mazda avant d'effectuer des réparations autour de la caméra de détection avant (FSC).
- Consulter un concessionnaire agréé Mazda avant d'effectuer des réparations autour du rétroviseur intérieur.

## Caméra de détection avant (FSC)

➤ Toujours utiliser des pneus pour les quatre roues de la taille spécifiée, et du même fabricant, marque, et conception de bandes identiques sur les 4 roues. De plus, ne pas utiliser de pneus de conception de bande ou de pression très différentes sur le même véhicule (y compris la roue de secours à usage temporaire).

### REMARQUE

• Si la caméra de détection avant (FSC) ne fonctionne pas normalement en raison du brouillard ou si le véhicule est conduit en direction du soleil, les fonctions liées à la caméra de détection avant (FSC) sont temporairement arrêtées. Dans ce cas, les indications d'avertissement suivantes s'allument. Ceci n'indique toutefois pas un problème.

- Indication d'avertissement HBC
- Indication d'avertissement i-ACTIVSENSE
- Indication de désactivation SBS

• Si la caméra de détection avant (FSC) ne fonctionne pas normalement en raison de températures élevées, les fonctions liées à la caméra de détection avant (FSC) sont temporairement arrêtées. Dans ce cas, les indications d'avertissement suivantes s'allument. Ceci n'indique toutefois pas un problème. Refroidir la zone autour de la caméra de détection avant (FSC), par exemple en activant le climatiseur.

- Indication d'avertissement HBC
- Indication d'avertissement i-ACTIVSENSE
- Indication de désactivation SBS

• Lorsque la caméra de détection avant (FSC) détecte que le pare-brise est sale ou embué, les fonctions liées à la caméra de détection avant (FSC) sont temporairement arrêtées. Dans ce cas, les indications d'avertissement suivantes s'allument. Ceci n'indique toutefois pas un problème. Éliminer la saleté du pare-brise ou appuyer sur l'interrupteur de dégivrage du pare-brise.

- Indication d'avertissement HBC
- Indication d'avertissement i-ACTIVSENSE
- Indication de désactivation SBS

### Détection des piétons

La caméra de détection avant (FSC) détecte les piétons lorsque toutes les conditions suivantes sont remplies :

- La taille d'un piéton est comprise entre 1 et 2 mètres.
- La forme d'un piéton est reconnu comme la tête, les deux épaules ou les pieds.

La caméra de détection avant (FSC) peut ne pas être en mesure de détecter les piétons lorsque l'une des conditions suivantes est remplie.

- Il y a plusieurs piétons.
- Un piéton est proche d'un objet séparé.
- Un piéton est accroupi, allongé ou penché.
- Un piéton surgit soudainement sur la route.
- Un piéton tient quelque chose (comme un parapluie ouvert ou un gros bagage).
- Un piéton se fond dans l'arrière-plan (par exemple dans un endroit sombre la nuit ou en portant des vêtements assortis à la couleur de l'arrière-plan).

### Détection d'objets

Lorsque l'une des conditions suivantes est remplie, la caméra de détection avant (FSC) peut ne pas être en mesure de détecter correctement les objets cibles, et chaque système peut ne pas fonctionner normalement.

- Le véhicule que vous conduisez roule à la même vitesse que le véhicule devant vous.
- Les phares de votre véhicule ne sont pas allumés pendant la nuit ou dans un tunnel.
- L'objet ciblé est dans l'angle mort de la caméra de détection avant (FSC).
- Une personne ou un objet arrive subitement sur la route depuis un angle mort, ou apparaît juste devant le véhicule.
- La distance entre votre véhicule et l'objet cible est extrêmement courte ou extrêmement longue.
- Vous changez de trajectoire et vous vous approchez d'un objet cible.
- L'objet cible (véhicule qui précède, ligne blanche (ligne jaune), panneau) est sale ou usé.
- Le véhicule qui précède a une forme particulière (comme un porte-véhicule).
- Un véhicule devant est un camion avec une plate-forme de chargement basse.
- Le véhicule qui précède a un profil extrêmement bas ou élevé.
- Un véhicule à l'avant est situé hors du champ d'éclairage des phares.
- La zone d'éclairage des feux arrière du véhicule précédent est petite.
- Les feux arrière du véhicule qui précède sont faibles ou éteints.
- Les phares d'un véhicule en sens inverse sont faibles ou éteints.
- Par mauvais temps (pluie, brouillard et neige).
- La visibilité avant est réduite (en raison d'un véhicule qui projette de l'eau, de la neige ou du sable).
- Une lumière intense est dirigée vers l'avant de votre véhicule (comme le rétro-éclairage et les feux de route).
- La zone environnante est sombre (par exemple, pendant la nuit, en début de soirée ou au petit matin, ou dans un tunnel ou un parking couvert).
- Il y a des sources de lumière dans les environs (comme des lampadaires, des panneaux lumineux et des feux de circulation).
- Il y a des objets qui réfléchissent la lumière (tels que des plaques et des panneaux réfléchissants) dans les environs.
- La luminosité environnante change soudainement (comme lors de l'entrée dans un tunnel ou de la sortie d'un tunnel).
- La luminosité des phares de votre véhicule est insuffisante (par exemple, l'éclairage est affaibli en raison d'une lentille sale ou l'axe optique est dévié).
- Des pneus autres que ceux de la taille spécifiée sont utilisés sur votre véhicule (par exemple, lorsque des chaînes de pneus ou des pneus de secours temporaires sont utilisés).
- Les pneus de votre véhicule ont une usure très irrégulière.
- Des corps étrangers sont collés sur le pare-brise (comme de la glace, du brouillard, de la neige, du gel, des gouttes de pluie, de la saleté ou un morceau de plastique).
- Le pare-brise est sale ou embué.

- La caméra de détection avant (FSC) est bloquée par une obstruction, ce qui entraîne une mauvaise visibilité vers l'avant (comme lorsque des rails de toit sont installés sur le véhicule et qu'un objet long est chargé).
- Le lave-glace avant est utilisé.
- Les essuie-glaces ne sont pas utilisés lorsqu'il pleut.
- Votre véhicule est incliné (par exemple lorsque des bagages lourds se trouvent dans le compartiment à bagages ou sur le siège arrière).
- Le véhicule s'engage dans un virage serré, ou monte ou descend une pente à forte inclinaison.
- Le véhicule est conduit sur une route comportant des virages serrés ou des pentes montantes et descendantes (ondulées).
- Le véhicule est conduit sur des routes accidentées.
- Le véhicule est conduit près de murs sans motif (y compris les clôtures et les murs rayés longitudinalement).
- Il y a une forte réflexion de la lumière sur la surface de la route.

## Capteurs radar\*

Le capteur radar détecte les objets en envoyant des ondes radio dans une direction spécifique et en recevant les ondes réfléchies en retour.

### Avant du véhicule

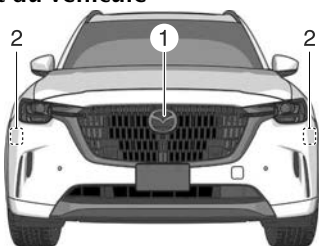

1. Capteur radar avant\*
2. Capteurs radar latéraux avant\*

### Arrière du véhicule



1. Capteurs radar latéraux arrière\*

### ATTENTION

- Respecter les précautions suivantes afin que les capteurs radar puissent fonctionner normalement.
  - Ne pas modifier les suspensions.

- Toujours utiliser des pneus pour les quatre roues de la taille spécifiée, et du même fabricant, marque, et conception de bandes identiques sur les 4 roues. De plus, ne pas utiliser de pneus de conception de bande ou de pression très différentes sur le même véhicule (y compris la roue de secours à usage temporaire).
- Ne pas pulvériser d'eau sous haute pression sur les capteurs radar et ne pas les frotter fortement.
- Ne pas apposer d'autocollants sur les pièces situées à proximité des capteurs radar.
- Si un corps étranger adhère aux pièces situées à proximité des capteurs radar, le retirer et positionner l'alimentation du véhicule sur OFF. L'état de détection des corps étrangers est réinitialisé en positionnant l'alimentation du véhicule sur OFF.
- Consulter un concessionnaire agréé Mazda si vous devez réparer, remplacer ou peindre des pièces à proximité des capteurs radar.
- Ne pas installer de pièces qui couvrent l'avant des capteurs radar.
- Ne pas remplacer la grille et l'emblème du radiateur par autre chose que des produits d'origine.
- Si une force importante est appliquée aux pièces situées à proximité des capteurs radar, la direction du capteur radar peut être déviée et chaque système peut ne pas fonctionner normalement. Arrêter chaque système immédiatement et faire inspecter le véhicule par un concessionnaire agréé Mazda.

**REMARQUE**

- Les capteurs radar comprennent une fonction permettant de détecter des anomalies dans le capteur, l'encrassement de la surface avant du capteur, et d'en informer le conducteur. Si un message s'affiche à l'écran et que vous pouvez y remédier, suivez les instructions du message.

**Capteur radar avant**

Les systèmes mentionnés ci-dessous utilisent le capteur radar avant.

- Alerte de distance et de vitesse (DSA)
- Commande de croisière radar Mazda (MRCC)
- Aide à la vitesse de croisière et à la circulation (CTS)
- Détection de l'assistance au freinage intelligent (SBS) en marche avant

**REMARQUE**

- Lors de la conduite sur des routes avec peu de véhicules devant vous, un message peut s'afficher temporairement sur l'écran indiquant que le capteur radar avant est sale.
- Lorsque le véhicule est conduit sur des routes dont l'un des côtés est surélevé, la fonction de capteur radar avant peut être temporairement limitée.
- Si l'alimentation de la batterie au plomb-acide est faible, la fonction de détection du capteur radar avant peut diminuer et chaque système peut ne pas fonctionner normalement.

- Lorsque l'une des conditions suivantes est remplie, il est possible que le capteur radar avant ne puisse pas détecter correctement des véhicules ou des obstacles devant vous.
  - Pendant les intempéries.
  - La visibilité avant est réduite.
  - Le véhicule est conduit à proximité d'installations ou d'objets émettant de fortes ondes radio.
  - La surface arrière d'un véhicule qui précède ne reflète pas efficacement les ondes radio.
  - Un véhicule qui précède a des zones limitées qui peuvent réfléchir les ondes radio.
  - Votre véhicule est incliné.
  - Des corps étrangers adhèrent aux pièces situées près du capteur radar avant.
- Lorsque l'une des conditions suivantes est remplie, le capteur radar avant peut détecter les véhicules dans la voie adjacente ou les obstacles environnants, ou il peut ne pas être capable de détecter les véhicules devant ou les obstacles.
  - Le véhicule entre ou sort d'un virage.
  - Le véhicule est conduit sur une route en courbe continue.
  - Le véhicule est conduit sur des routes avec des montées et des descentes répétées.
  - Le véhicule est conduit sur des routes aux voies étroites.
  - Le véhicule est conduit sur des routes en mauvais état ou des routes non revêtues.
  - Le véhicule devant vous entre dans l'angle mort du capteur radar avant.
  - La distance par rapport au véhicule qui précède est extrêmement courte.

- Le véhicule qui précède est conduit dans un état instable.
- Un véhicule s'approche soudainement, par exemple en se rabattant dans votre voie.

### **Capteurs radar latéraux avant**

Le système suivant utilise des capteurs radar latéraux avant.

- Alerte de circulation transversale à l'avant (FCTA)
- Fonction de circulation transversale à l'avant de l'assistance au freinage intelligent (SBS)

### **REMARQUE**

- Lorsque l'une des conditions suivantes est remplie, les capteurs radar latéraux avant peuvent ne pas être en mesure de détecter les objets cibles.
  - Pendant les intempéries.
  - Le véhicule est conduit dans un virage serré ou sur des routes cahoteuses.
  - Le capteur radar d'un véhicule adjacent provoque des interférences d'ondes radio.
  - La portée de détection d'un capteur radar latéral avant est obstruée par un mur ou un véhicule adjacent, ou le radar est réfléchi.
  - Un véhicule pénètre soudainement dans la plage de détection par l'avant ou le côté de votre véhicule.
  - L'objet cible est extrêmement petit.
  - L'objet cible est extrêmement bas/haut.
  - Un véhicule s'approche en tournant.
  - Un véhicule qui s'est arrêté repart soudainement.

- Plusieurs objets se déplacent en même temps.
- Le pare-chocs autour d'un capteur radar latéral avant est déformé.
- Un corps étranger adhère au pare-chocs autour d'un capteur radar latéral avant.
- La température à proximité d'un capteur radar latéral avant est extrêmement élevée.
- Les capteurs radar latéraux avant peuvent ne pas détecter les objets cibles suivants.
  - Les animaux.
  - Les piétons.
  - Les bicyclettes et petites motocyclettes se déplaçant à faible vitesse.
  - Les caddies.
  - Les objets immobiles sur la route ou au bord de la route.
  - Les véhicules dont la forme ne reflète pas les ondes radar.

### **Capteurs radar latéraux arrière**

Les systèmes suivants utilisent des capteurs radar latéraux arrière.

- Surveillance des angles morts (BSM)
- Avertissement de sortie du véhicule du système de surveillance des angles morts (BSM)
- Alerte de circulation transversale à l'arrière (RCTA)
- Fonction de circulation transversale à l'arrière de l'assistance au freinage intelligent (SBS)
- Fonction d'assistance aux angles morts du système de maintien sur la voie en cas d'urgence (ELK)

## REMARQUE

- Lorsque l'une des conditions suivantes est remplie, les capteurs radar latéraux arrière peuvent ne pas être en mesure de détecter les objets cibles.
  - Pendant les intempéries.
  - Le véhicule est conduit dans un virage serré ou sur des routes cahoteuses.
  - Le capteur radar d'un véhicule adjacent provoque des interférences d'ondes radio.
  - La portée de détection d'un capteur radar latéral avant est obstruée par un mur ou un véhicule adjacent, ou le radar est réfléchi.
  - Un véhicule pénètre soudainement dans la plage de détection par l'avant ou le côté de votre véhicule.
  - L'objet cible est extrêmement petit.
  - L'objet cible est extrêmement bas/haut.
  - Un véhicule s'approche en tournant.
  - Un véhicule qui s'est arrêté repart soudainement.
  - Plusieurs objets se déplacent en même temps.
  - Le pare-chocs autour d'un capteur radar latéral arrière est déformé.
  - Un corps étranger adhère au pare-chocs autour d'un capteur radar latéral arrière.
  - La température à proximité d'un capteur radar latéral arrière est extrêmement élevée.
  - En tractant une remorque.
- Les capteurs radar latéraux arrière peuvent ne pas détecter les objets cibles suivants.
  - Les animaux.
  - Les piétons.
  - Les bicyclettes et petites motocyclettes se déplaçant à faible vitesse.
  - Les caddies.
  - Les objets immobiles sur la route ou au bord de la route.
  - Les véhicules dont la forme ne reflète pas les ondes radar.
  - Un véhicule se déplace à côté de votre véhicule à peu près à la même vitesse pendant une période de temps prolongée.



## Capteurs ultrasoniques\*

Les capteurs ultrasoniques détectent les objets en envoyant des ondes ultrasonores dans une direction spécifique et en recevant les ondes réfléchies en retour.

### Capteurs ultrasoniques avant\*



### Capteurs ultrasoniques arrière\*



### Plages de détection des capteurs ultrasoniques

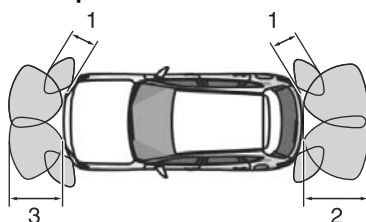

1. Environ 50 cm (20 in)
2. Environ 1 m 50 cm (59 po)
3. Environ 1 m (39,3 po)

## ⚠ ATTENTION

- Respecter les précautions suivantes afin que les capteurs ultrasoniques puissent fonctionner normalement.
  - Ne pas modifier les suspensions.
  - Ne pas pulvériser d'eau sous haute pression sur les capteurs ultrasoniques et ne pas les frotter fortement.
  - Ne pas apposer d'autocollants sur les capteurs ultrasoniques.
  - Consulter un concessionnaire agréé Mazda si vous devez réparer, remplacer ou peindre le pare-chocs.
- Selon le type d'objet cible et les conditions environnantes, la distance à laquelle les capteurs ultrasoniques peuvent détecter les objets cibles peut être raccourcie ou les objets cibles peuvent ne pas être détectés. Toujours vérifier visuellement la sécurité du véhicule lors de la conduite.
- Si une force importante est appliquée aux pièces situées à proximité des capteurs ultrasoniques, la direction du capteur ultrasonique peut être déviée et chaque système peut ne pas fonctionner normalement. Arrêter chaque système immédiatement et faire inspecter le véhicule par un concessionnaire agréé Mazda.

## REMARQUE

- Les capteurs ultrasoniques comprennent une fonction permettant de détecter des anomalies dans le capteur, l'encrassement de la surface avant du capteur, et d'en informer le conducteur. Si un message s'affiche à l'écran et que vous pouvez y remédier, suivez les instructions du message.
- Lorsque l'une des conditions suivantes est remplie, les capteurs ultrasoniques peuvent ne pas être en mesure de détecter les objets cibles, et chaque système peut ne pas fonctionner normalement.
  - L'objet cible est fin, comme un fil, une corde ou un poteau.
  - L'objet cible absorbe facilement les ondes, comme le coton ou la neige.
  - L'objet cible a une forme angulaire.
  - L'objet cible est haut et large dans sa partie supérieure.
  - La hauteur de l'objet cible est faible.
  - Il existe plusieurs objets cibles.
  - Les objets cibles sont trop proches des capteurs.
  - De la glace, de la neige ou de la boue adhère à la zone du capteur.
  - De fortes pluies ou de l'eau sous pression sont appliquées sur la zone du capteur.
  - Les zones du capteur sont gelées.
  - Vous couvrez le capteur avec la main.
  - La zone autour du capteur a reçu un fort impact.
  - Inclinaison excessive du véhicule.
  - Par temps extrêmement chaud ou froid.
- Approché par un objet qui génère des ondes ultrasonores, comme le klaxon d'un autre véhicule, le bruit du moteur d'une moto, le bruit des freins à air d'un gros véhicule ou le capteur d'un autre véhicule.
- Une antenne d'aile disponible dans le commerce ou une antenne de transmetteur radio est installée sur le véhicule.
- Le véhicule se déplace vers une bordure de trottoir élevée ou carrée, ou vers une pente raide.
- Le véhicule se déplace vers un mur ou un escalier irrégulier.
- Le véhicule est conduit dans un endroit à plafonds bas.
- Le véhicule est conduit sur des routes cahoteuses, des pentes, des routes de gravier, de l'herbe dense ou des grilles.
- Le capteur ultrasonique ne détecte pas les objets cibles situés directement sous le pare-chocs. Même si des objets cibles situés à une position inférieure à celle d'un capteur ultrasonique ont été détectés, le capteur ultrasonique peut soudainement cesser la détection lorsque le véhicule s'approche de l'objet cible.

### Capteurs ultrasoniques avant

Les systèmes suivants utilisent des capteurs ultrasoniques avant.

- Capteur de stationnement

### Capteurs ultrasoniques arrière

Les systèmes suivants utilisent des capteurs ultrasoniques arrière.

- Détection de l'assistance au freinage intelligent (SBS) en marche arrière
- Capteur de stationnement

## Caméras\*

Les caméras prennent des images de la zone autour du véhicule.

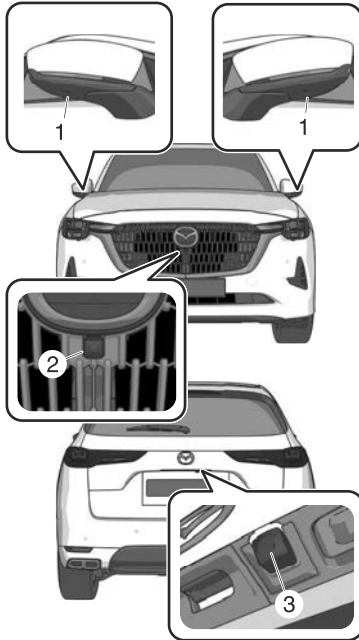

1. Caméras latérales\*
2. Caméra avant\*
3. Caméra arrière

### **! ATTENTION**

- Ne pas démonter, modifier ou retirer une caméra.
- Consulter un concessionnaire agréé Mazda si vous devez réparer, remplacer ou peindre des pièces à proximité des caméras.
- Si une force importante est appliquée à une caméra, la position de la caméra et l'angle d'installation peuvent changer. Faire inspecter votre véhicule par un concessionnaire agréé Mazda.

- Respecter les précautions suivantes afin que les caméras puissent fonctionner normalement.
  - Ne pas modifier les suspensions.
  - Toujours utiliser des roues de la taille spécifiée pour l'avant et l'arrière. S'adresser à un concessionnaire agréé Mazda pour le remplacement des pneus.
- Le couvercle de la caméra étant fabriqué en plastique rigide, ne pas appliquer de dissolvant pour pellicule huileuse, de solvants organiques, de cire ni d'agents de revêtement. Si une telle substance est appliquée, la retirer immédiatement à l'aide d'un chiffon doux.
- Ne pas frotter vivement le couvercle d'une caméra avec un matériau abrasif ou une brosse dure. Le couvercle ou les lentilles de la caméra pourraient être rayés, ce qui affecterait les images.
- Si l'objectif de la caméra est gravement endommagé par des projections de gravillons, remplacer la caméra. Confier le remplacement de la caméra à un concessionnaire agréé Mazda.
- Selon le type d'objet cible et les conditions environnantes, la distance à laquelle la caméra peut détecter les objets cibles peut être raccourcie ou les objets cibles peuvent ne pas être détectés. Toujours vérifier visuellement la sécurité du véhicule lors de la conduite.

## REMARQUE

- Ne pas apposer d'autocollants et ne pas installer d'accessoires ou de plaques d'immatriculation lumineuses autour d'une caméra. Sinon, la caméra risque de ne pas afficher correctement les conditions environnantes.
- Si une caméra est affectée par des changements excessifs de température, par exemple si de l'eau chaude est versée dessus par temps froid, la caméra peut ne pas fonctionner normalement.
- Les caméras comprennent une fonction permettant de détecter les anomalies de la caméra, la salissure de la surface avant de la caméra, et d'en informer le conducteur. Si un message s'affiche à l'écran et que vous pouvez y remédier, suivez les instructions du message.
- Si des gouttes d'eau, de neige ou de boue adhèrent aux lentilles de caméra, les essuyer avec un chiffon doux. Si les lentilles de caméra sont particulièrement sales, les nettoyer à l'aide d'un détergent doux.

### Caméra avant

Les systèmes suivants utilisent la caméra avant.

- Moniteur de vue à 360°

### Caméras latérales

Le système suivant utilise les caméras latérales.

- Moniteur de vue à 360°

### Caméra arrière

Les systèmes suivants utilisent la caméra arrière.

- Détection de l'assistance au freinage intelligent (SBS) en marche arrière

- Moniteur de vue à 360°
- Écran de rétrovision

### Détection des piétons

La caméra arrière détecte les piétons lorsque toutes les conditions suivantes sont remplies :

- La taille d'un piéton est comprise entre 1 et 2 mètres.
- La forme d'un piéton est reconnu comme la tête, les deux épaules ou les pieds.

Si l'une des conditions suivantes est remplie, il est possible que la caméra arrière ne soit pas en mesure de détecter avec précision les piétons et que la détection de l'assistance au freinage intelligent (SBS) en marche arrière ne fonctionne pas correctement.

- Il y a plusieurs piétons.
- Un piéton est proche d'un objet séparé.
- Un piéton est accroupi, allongé ou penché.
- Un piéton surgit soudainement sur la route.
- Un piéton tient quelque chose (comme un parapluie ouvert ou un gros bagage).
- Un piéton se fond dans l'arrière-plan (par exemple dans un endroit sombre la nuit ou en portant des vêtements assortis à la couleur de l'arrière-plan).
- La zone environnante est sombre (par exemple, pendant la nuit, en début de soirée ou au petit matin, ou dans un tunnel ou un parking couvert).
- Des corps étrangers adhèrent à la caméra arrière (gouttelettes d'eau, neige, boue).

- La caméra arrière est exposée à une forte lumière (lumière du soleil, phares de véhicule).

## Caméra de surveillance du conducteur\*

La caméra de surveillance du conducteur détecte les changements dans les traits du visage du conducteur et estime l'état du conducteur.

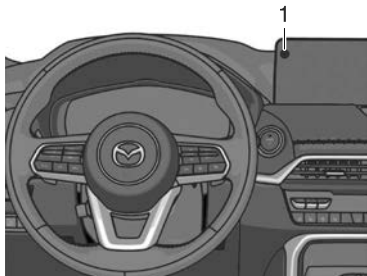

### 1. Caméra de surveillance du conducteur

Les systèmes suivants utilisent la caméra de surveillance du conducteur.

- Surveillance du conducteur (DM)
- Fonction de détection avant de l'assistance au freinage intelligent (SBS)
- Système de personnalisation du conducteur

### REMARQUE

- Chaque système peut ne pas fonctionner normalement si l'une des conditions suivantes est remplie.
  - Vous portez des lunettes ou des lunettes de soleil

- Une casquette ou un chapeau que vous portez empêche partiellement la caméra de surveillance du conducteur de voir vos yeux, vous avez une longue frange qui couvre partiellement vos yeux, ou une partie de votre visage est invisible à cause d'une écharpe, d'un masque, d'une barbe ou d'une main.
- Les conditions d'éclairage changent considérablement (comme le rétroéclairage, la lumière latérale, la lumière directe du soleil couchant ou les phares des véhicules qui arrivent en sens inverse).
- Un dispositif qui émet une lumière proche de l'infrarouge est utilisé dans l'habitacle.
- La température dans l'habitacle est élevée.
- La caméra de surveillance du conducteur est bloquée par les mains ou les bras.
- Il y a plus d'un visage dans la zone de détection de la caméra de surveillance du conducteur, par exemple lorsque le passager avant ou un passager arrière se penche en avant.
- Le visage du conducteur est loin de la zone de détection de la caméra de surveillance du conducteur, par exemple lorsque le conducteur sort sa tête par la fenêtre.

## Système de commande des feux de route (HBC)\*

Le système HBC détermine les conditions devant le véhicule lors de la conduite de nuit afin de commuter automatiquement les phares entre les feux de route et les feux de croisement.

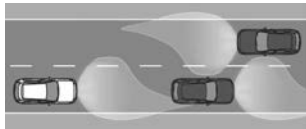
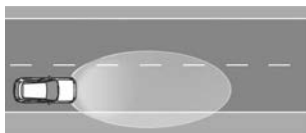

## Avertissements et précautions concernant l'utilisation du système de commande des feux de route (HBC)

### ATTENTION

- Respecter les mises en garde suivantes afin que la HBC puisse fonctionner normalement.
  - Ne pas modifier les suspensions.
  - Ne pas modifier les unités de phares.
  - Ne pas retirer la caméra de détection avant (FSC).
- Ne pas se fier complètement au système et, si nécessaire, passer manuellement des feux de route aux feux de croisement.



## Comment utiliser le système de commande des feux de route (HBC)

### REMARQUE

- La distance à laquelle le HBC peut détecter des objets varie selon les conditions environnantes.
- La caméra de détection avant (FSC) peut ne pas être capable de détecter correctement les objets cibles et le système HBC peut ne pas fonctionner normalement. Se référer à Caméra de détection avant (FSC) à la page 5-140.

### Utilisation du système HBC

S'assurer que l'interrupteur d'éclairage est sur la position AUTO.

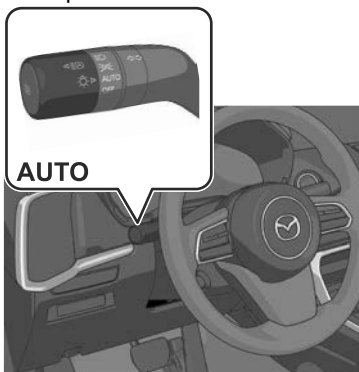

Le système HBC détermine les conditions environnantes et fonctionne automatiquement.

Lorsque le système HBC fonctionne, le témoin HBC (vert)  s'allume sur le combiné d'instruments.

### Passage des phares aux feux de route

Le système HBC fait passer les phares en feux de route lorsque toutes les conditions suivantes sont réunies.

- La vitesse du véhicule est d'environ 30 km/h (19 mi/h) ou plus.
- Le système ne détecte pas de véhicule devant.

### Passage des phares en feux de croisement

Le système HBC fait passer les phares en feux de croisement lorsque l'une des conditions suivantes est remplie.

- La vitesse du véhicule est inférieure à environ 20 km/h (12 mi/h).
- Lorsque vous conduisez dans des zones bordées de lignes continues de lampadaires ou sur des routes dans des villes bien éclairées.
- Le système détecte les phares d'un véhicule qui précède.

### Annulation du système HBC pendant le fonctionnement

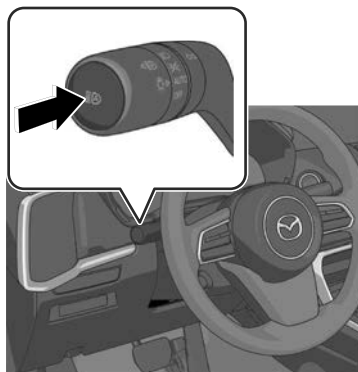

Lorsque le système HBC est annulé, le témoin HBC (vert)  s'éteint sur le combiné d'instruments. Appuyer à nouveau sur l'interrupteur HBC pour rendre le HBC opérationnel.

## **REMARQUE**

Si l'alimentation du véhicule est positionnée sur OFF alors que le système HBC est éteint, le système HBC s'allumera automatiquement la prochaine fois que l'alimentation du véhicule sera positionnée sur ON.

### **Éteindre le système HBC**

Le système HBC peut être éteint à l'aide de Mazda Connect.  
Se référer à la section Paramètres dans le manuel de l'utilisateur Mazda Connect.

# Avertisseur de changement de file (LDWS)

## Avertisseur de changement de file (LDWS)\*

Le LDWS informe le conducteur que le véhicule risque de dévier de sa voie. Si votre véhicule risque de sortir de la voie de circulation, un écran et un avertissement sonore avertissent le conducteur du danger.

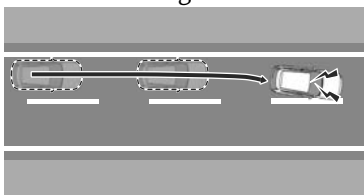

## Avertissements et précautions concernant l'utilisation de l'avertisseur de changement de file (LDWS)

### ! PRUDENCE

**Ne pas se fier entièrement au système LDWS.**

- Le système LDWS présente des limites. Ne pas se fier entièrement au système et toujours garder le cap en utilisant le volant.
- Le système LDWS n'est pas conçu pour compenser le manque de prudence d'un conducteur et le fait de compter sur le système pourrait entraîner un accident.

### ! ATTENTION

Respecter les mises en garde suivantes afin que le système LDWS puisse fonctionner normalement.

- Ne pas modifier les suspensions.
- Toujours utiliser des roues de la taille spécifiée pour l'avant et l'arrière. S'adresser à un concessionnaire agréé Mazda pour le remplacement des pneus.

## Comment utiliser l'avertisseur de changement de file (LDWS)

### Le système LDWS fonctionne

Le système LDWS fonctionne lorsque toutes les conditions suivantes sont réunies.

- La vitesse du véhicule est d'environ 64 km/h (40 mi/h) ou plus.
- Le système détecte des lignes blanches (jaunes).
- La fonction d'assistance à la direction du système CTS n'est pas en marche.
- Le système détermine que le véhicule peut sortir de la voie.

Lorsque le système LDWS fonctionne, un écran et un avertissement sonore (vibration du volant et son d'avertissement) informent le conducteur du danger.

### Combiné d'instruments

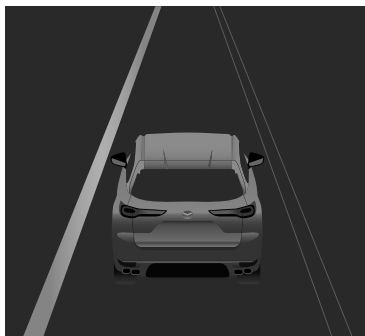

### Affichage de conduite active



### REMARQUE

- Le système LDWS fonctionne uniquement du côté qui détecte les lignes blanches (lignes jaunes).
- La caméra de détection avant (FSC) peut ne pas être capable de détecter correctement les objets cibles et le système LDWS peut ne pas fonctionner normalement. Se référer à Caméra de détection avant (FSC) à la page 5-140.
- Le type d'avertissement du LDWS peut être modifié à l'aide de Mazda Connect. Se référer à la section Paramètres dans le manuel de l'utilisateur Mazda Connect.

### Le système LDWS est temporairement annulé

Si l'une des conditions suivantes est remplie, le système LDWS est annulé. En outre, le LDWS s'active automatiquement lorsque la condition change et le système est opérable.

- Le levier de clignotants est manipulé.
- La pédale d'accélérateur est utilisée.
- Le volant est opéré.
- La pédale de frein est enfoncée.

### Éteindre le système LDWS

Il y a 2 façons d'éteindre le système LDWS.

- Éteindre le système LDWS en utilisant Mazda Connect. Se référer à la section Paramètres dans le manuel de l'utilisateur Mazda Connect.
- Éteindre le système LDWS en utilisant l'interrupteur i-ACTIVSENSE OFF. Se référer à Comment utiliser l'interrupteur i-ACTIVSENSE OFF à la page 5-139.

## Surveillance des angles morts (BSM)\*

La BSM est un système qui aide le conducteur à vérifier la présence de véhicules à l'arrière lorsqu'il effectue un changement de voie. Lorsqu'un véhicule s'approchant par l'arrière est détecté, divers affichages à l'écran et des avertissements sonores avertissent le conducteur du danger.

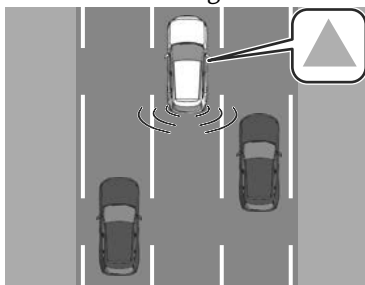

### Avec avertissement de sortie du véhicule\*

L'avertissement de sortie du véhicule est un système qui aide le conducteur à vérifier l'arrière du véhicule en sortant du véhicule. Lorsqu'un véhicule ou un vélo s'approchant par l'arrière est détecté, divers affichages à l'écran et des avertissements sonores avertissent le conducteur du danger.

## Avertissements et précautions concernant l'utilisation du système de surveillance des angles morts (BSM)

### **! PRUDENCE**

**Toujours vérifier la zone environnante visuellement avant d'effectuer un changement de voie.**

La BSM est un système qui aide le conducteur à vérifier la zone située à l'arrière du véhicule lorsqu'il effectue un changement de voie. En raison de certaines limitations concernant le fonctionnement de ce système, les voyants de BSM peuvent ne pas clignoter ou pourraient être en retard même si un véhicule se trouve dans une voie adjacente. Il s'agit de votre responsabilité en tant que conducteur que de vérifier derrière vous.

**Toujours vérifier visuellement les alentours en sortant du véhicule.**

L'avertissement de sortie du véhicule est un système qui aide le conducteur à vérifier la zone située à l'arrière du véhicule lorsqu'il sort de celui-ci. En raison de certaines limitations de fonctionnement du système, il est possible que les voyants de BSM ne clignotent pas ou qu'ils soient retardés même si un véhicule se trouve dans la zone environnante de votre véhicule. Il s'agit de votre responsabilité en tant que conducteur que de vérifier derrière vous.

## Comment utiliser le système de surveillance des angles morts (BSM)

### Lorsque le système BSM fonctionne

Le système BSM fonctionne lorsque toutes les conditions suivantes sont réunies.

- La vitesse du véhicule est d'au moins 10 km/h (6,2 mi/h).
- Le système détecte un véhicule en approche.

Lorsque la BSM fonctionne, le conducteur est averti de la présence d'un véhicule en approche à l'aide des voyants de BSM et d'un écran (blanc)<sup>\*1</sup>.

### Voyant BSM

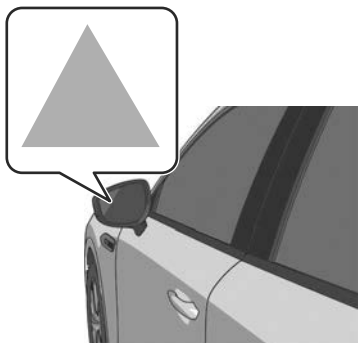

### Combiné d'instruments

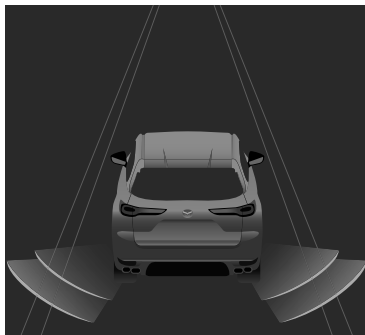

### Affichage de conduite active



- \*1 L'affichage de l'écran (blanc) du combiné d'instruments s'affiche uniquement lorsque le combiné d'instruments est réglé sur l'affichage i-ACTIVSENSE.

Lorsque le levier de clignotants est actionné dans la direction dans laquelle un véhicule en approche est détecté, le conducteur est informé du danger par le clignotement des voyants de BSM, l'avertissement sonore et l'indication d'avertissement (orange).

### Voyant BSM

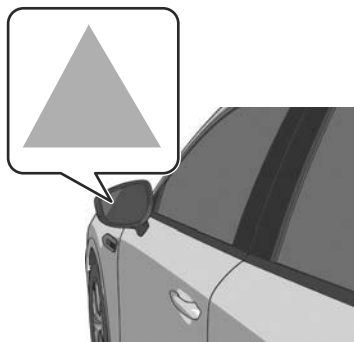

### Combiné d'instruments

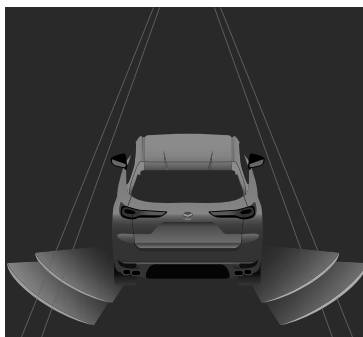

### Affichage de conduite active

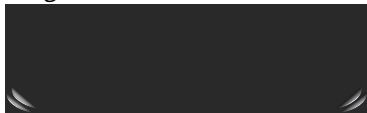

#### REMARQUE

- Le système BSM peut ne pas fonctionner normalement si l'une des conditions suivantes est remplie.
  - Les capteurs radar latéraux arrière ne peuvent pas détecter un objet. Se référer à Capteurs radar à la page 5-145.
  - La route est une pente raide.
  - La route est extrêmement large.
  - Vous effectuez un changement de voie de 2 voies ou plus.
- La BSM peut fonctionner lors des virages aux intersections dans les zones urbaines ou avec des objets fixes sur la route ou le bord de la route (tels que les glissières de sécurité, les murs latéraux et les véhicules garés).
- Si un attelage de remorque d'origine Mazda est utilisé, la BSM est automatiquement désactivée lorsque le connecteur électrique de la remorque est branché.
- Lorsque vous tirez une remorque autrement qu'avec un attelage de remorque d'origine Mazda, ou lorsqu'un accessoire tel qu'un porte-vélo est installé à l'arrière du véhicule, désactiver la BSM. Sinon, les ondes radio du radar seront bloquées ce qui entraînera un mauvais fonctionnement du système BSM.
- La luminosité des voyants de BSM est lié à la commande d'éclairage de tableau de bord. Se référer à Éclairage du tableau de bord à la page 5-37.

### Quand l'avertissement de sortie du véhicule fonctionne\*

L'avertissement de sortie du véhicule fonctionne lorsque toutes les conditions suivantes sont réunies.

- Le véhicule est arrêté.
- Dans les 3 minutes qui suivent le positionnement de l'alimentation du véhicule sur OFF ou sur ON.
- Le système détecte un véhicule en approche.

Lorsque l'avertissement de sortie du véhicule fonctionne, le conducteur est averti de la présence d'un véhicule en approche à l'aide des voyants et de l'affichage à l'écran du combiné d'instruments (blanc)\*1.

#### Voyant BSM

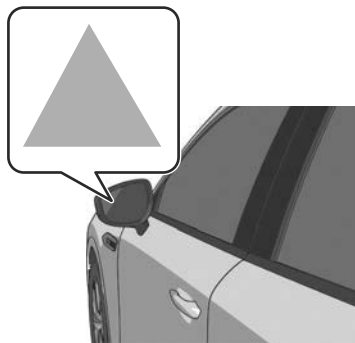

#### Combiné d'instruments



## Surveillance des angles morts (BSM)

- \*1 L'affichage de l'écran (blanc) du combiné d'instruments s'affiche uniquement lorsque le combiné d'instruments est réglé sur l'affichage i-ACTIVSENSE. Toutefois, lorsque l'alimentation du véhicule est sur OFF, l'affichage à l'écran du combiné d'instruments (blanc) ne s'affiche pas.

En outre, lorsque la portière dans la direction dans laquelle un véhicule en approche est détecté est ouverte, le conducteur est informé du danger par le clignotement des voyants et l'activation de l'avertissement sonore et de l'indication d'avertissement (orange) du combiné d'instruments.

### Voyant BSM

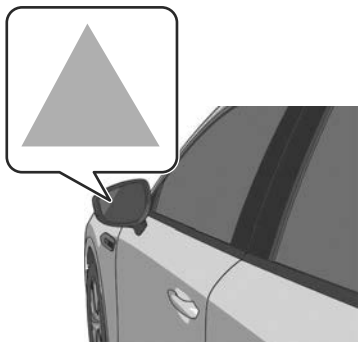

### Combiné d'instruments



### REMARQUE

- L'avertissement de sortie du véhicule peut ne pas fonctionner normalement si l'une des conditions suivantes est remplie.
  - Les capteurs radar latéraux arrière ne peuvent pas détecter un objet. Se référer à Capteurs radar à la page 5-145.
  - Il y a un véhicule garé près de votre véhicule.
  - Les objets en mouvement sont lents.
- L'avertissement de sortie du véhicule n'est pas automatiquement désactivé même si un attelage de remorque d'origine Mazda est utilisé.
- Si une remorque est tractée ou si un porte-vélo est installé à l'arrière du véhicule, le signal radar peut être bloqué et l'avertissement de sortie du véhicule peut ne pas fonctionner correctement.
- L'avertissement de sortie du véhicule peut fonctionner avec des objets fixes sur la route ou le bord de la route (tels que les glissières de sécurité, les murs latéraux et les véhicules garés).
- La luminosité des voyants de BSM est lié à la commande d'éclairage de tableau de bord. Se référer à Éclairage du tableau de bord à la page 5-37.

### Désactiver la BSM et l'avertissement de sortie du véhicule

Il existe 2 façons de désactiver la BSM et l'avertissement de sortie du véhicule.

- Désactiver la BSM et l'avertissement de sortie de véhicule à l'aide de Mazda Connect.



Se référer à la section Paramètres dans le manuel de l'utilisateur Mazda Connect.

- Désactiver la BSM et l'avertissement de sortie de véhicule à l'aide de l'interrupteur i-ACTIVSENSE OFF.

Se référer à Comment utiliser l'interrupteur i-ACTIVSENSE OFF à la page 5-139.

## Système de reconnaissance des panneaux de signalisation (TSR)\*

Le système TSR est un système qui permet d'informer le conducteur de la présence de panneaux de signalisation en affichant sur l'écran les panneaux de signalisation reconnus par le véhicule pendant la conduite.

## Avertissements et précautions concernant l'utilisation du système de reconnaissance des panneaux de signalisation (TSR)

### PRUDENCE

**Toujours vérifier visuellement les panneaux de signalisation lors de la conduite.**

En fonction des conditions météorologiques et de la signalisation routière, le système TSR peut ne pas reconnaître les panneaux de signalisation ou les afficher différemment. Il est de la responsabilité du conducteur de toujours vérifier les panneaux de signalisation réels. Dans le cas contraire, un accident pourrait survenir.

## Comment utiliser le système de reconnaissance des panneaux de signalisation (TSR)

### REMARQUE

- Le système TSR fonctionne même si la carte SD du système de navigation n'est pas insérée, mais un panneau de signalisation différent du panneau de signalisation réel peut être affiché.
- Le système TSR peut ne pas fonctionner normalement si l'une des conditions suivantes est remplie.
  - La caméra de détection avant (FSC) ne détecte pas correctement les panneaux de signalisation. Se référer à Caméra de détection avant (FSC) à la page 5-140.
  - **(Véhicules avec système de navigation)**
    - La carte n'a pas été mise à jour à la dernière version.
    - Le panneau de limitation de vitesse figurant sur la carte est inexact.
    - La carte ne contient pas de panneau de limitation de vitesse.
    - La position du véhicule dans le système de navigation est déviée.
- Le système TSR peut afficher des panneaux en même temps selon l'un des schémas suivants.
  - N'affiche qu'un seul panneau de signalisation en même temps.

- Affiche un panneau de limitation de vitesse et un panneau de vitesse conditionnelle en même temps (lorsque le système ne peut pas déterminer avec précision le panneau de vitesse conditionnelle).
- Affiche en même temps un panneau de limitation de vitesse et un panneau de vitesse avant.
- Affiche simultanément un panneau de limitation de vitesse et un panneau stop/de sens interdit.
- L'affichage de la TSR sur l'affichage de conduite active peut être désactivé.  
Se référer à la section Paramètres dans le manuel de l'utilisateur Mazda Connect.

### Les panneaux de limitation de vitesse (y compris les panneaux auxiliaires) sont affichés

Lorsque l'une des conditions suivantes est remplie, le panneau de limitation de vitesse  reconnu par le système s'affiche à l'écran.

- Le véhicule passe devant un panneau reconnu.
- Le panneau de limitation de vitesse enregistré dans le système de navigation est lu par le système pendant la conduite.

### REMARQUE

- Si le système ne peut pas reconnaître un panneau de limitation de vitesse, l'affichage du panneau de limitation de vitesse s'arrête.
- Si le système ne reconnaît pas correctement un panneau conditionnel,  s'affiche.

- Si le système reconnaît un panneau de vitesse conditionnelle tel qu'une zone scolaire, ce panneau est affiché.

## Un panneau de sens interdit est affiché

Si le système reconnaît un panneau de sens interdit, le panneau de sens interdit  s'affiche à l'écran.

### REMARQUE

L'affichage de l'écran se termine après un certain temps écoulé depuis que le véhicule a franchi le panneau.

## Un panneau stop est affiché

Lorsque votre véhicule roule à une certaine vitesse ou plus lentement, le panneau stop  reconnu par le système s'affiche à l'écran.

### REMARQUE

L'affichage à l'écran se termine après un certain temps écoulé depuis l'affichage du panneau à l'écran.

## Éteindre le système TSR

Le système TSR peut être éteint à l'aide de Mazda Connect.  
Se référer à la section Paramètres dans le manuel de l'utilisateur Mazda Connect.

## Utilisations pratiques du système de reconnaissance des panneaux de signalisation (TSR)

Vous pouvez programmer un avertissement de vitesse excessive qui sera émis lorsque la vitesse de votre véhicule dépasse la vitesse indiquée sur le panneau de limitation de vitesse.

Activer l'avertissement de vitesse excessive à l'aide de Mazda Connect. Se référer à la section Paramètres dans le manuel de l'utilisateur Mazda Connect.

Si la vitesse de votre véhicule dépasse la vitesse indiquée sur le panneau de limitation de vitesse, la zone autour de l'affichage du panneau de limitation de vitesse clignote en orange  et un avertissement sonore retentit. En outre, si la vitesse du véhicule continue à être excessive, elle cesse de clignoter et reste allumée.

### REMARQUE

Le type d'avertissement et le moment d'activation de l'avertissement peuvent être modifiés à l'aide de Mazda Connect.  
Se référer à la section Paramètres dans le manuel de l'utilisateur Mazda Connect.

## Alerte de distance et de vitesse (DSA)\*

Le système DSA est un système dans lequel l'affichage de l'écran avertit le conducteur que la distance entre votre véhicule et un véhicule qui le précède est courte.

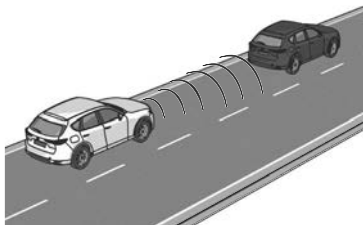

## Avertissements et précautions concernant l'utilisation de l'alerte de distance et de vitesse (DSA)

### ! PRUDENCE

#### Ne pas se fier entièrement au système DSA.

Le système DSA peut ne pas être en mesure de détecter un véhicule qui précède, selon le type de véhicule et ses conditions, les conditions météorologiques et l'état de la route. De plus, le système ne sert pas à maintenir la distance entre votre véhicule et le véhicule qui vous précède. Si vous négligez d'actionner correctement les pédales d'accélérateur et de frein, cela pourrait entraîner un accident.

Toujours vérifier les conditions environnantes et appuyer sur la pédale de frein ou d'accélérateur tout en gardant une distance de sécurité avec un véhicule devant ou un véhicule qui suit derrière vous.

## Comment utiliser l'alerte de distance et de vitesse (DSA)

### Fonctionnement du système DSA

Le système DSA fonctionne lorsque toutes les conditions suivantes sont réunies.

- La vitesse du véhicule est d'environ 30 km/h (19 mi/h) ou plus.
- Le système détermine que la distance par rapport au véhicule qui précède est courte.

Lorsque le système DSA fonctionne, l'affichage de l'écran informe le conducteur que la distance entre son véhicule et un véhicule qui le précède est proche.

### **Combiné d'instruments**

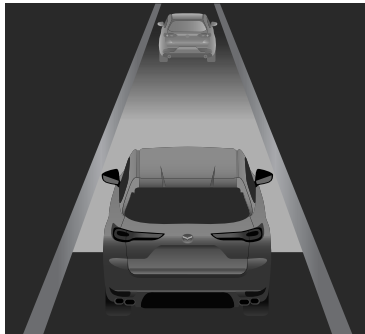

### **Affichage de conduite active**



### **REMARQUE**

- Les objets qui activent le système DSA sont des véhicules à quatre roues. Toutefois, le système DSA peut également fonctionner en présence de motos ou de bicyclettes.

- Le système DSA ne fonctionne pas sur les véhicules arrêtés.
- Lorsque la vitesse du véhicule qui précède est extrêmement faible, le système DSA peut ne pas fonctionner normalement.

### Éteindre le système DSA

Il y a 2 façons d'éteindre le système DSA.

- Éteindre le système DSA en utilisant Mazda Connect.  
Se référer à la section Paramètres dans le manuel de l'utilisateur Mazda Connect.
- Éteindre le système DSA en utilisant l'interrupteur i-ACTIVSENSE OFF.  
Se référer à Comment utiliser l'interrupteur i-ACTIVSENSE OFF à la page 5-139.

## Alerte à l'attention du conducteur (DAA)\*

Le système DAA est un système qui détecte la fatigue et la baisse d'attention du conducteur à partir de divers types d'informations du véhicule, et encourage le conducteur à se reposer à l'aide d'un écran et d'un avertissement sonore.

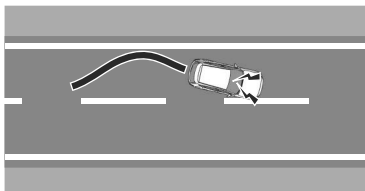

## Avertissements et précautions concernant l'utilisation de l'alerte d'attention du conducteur (DAA)

### PRUDENCE

**Ne pas se fier entièrement au système DAA.**

Le système DAA n'empêche pas la fatigue du conducteur ou la diminution de son attention et une confiance excessive dans le système peut conduire à un accident. Conduire prudemment et tourner le volant de manière appropriée.

En outre, le système peut ne pas être en mesure de détecter correctement la fatigue du conducteur ou une baisse d'attention en fonction de la route et des conditions de conduite. Le conducteur doit se reposer suffisamment pour pouvoir conduire en toute sécurité.

## Comment utiliser l'alerte d'attention du conducteur (DAA)

### Fonctionnement du système DAA

Si toutes les conditions suivantes sont réunies, l'affichage de l'écran et l'avertissement sonore avertissent le conducteur que son niveau d'attention a diminué.

- Le système a terminé l'apprentissage des données de conduite du conducteur.
- Le système détecte des lignes blanches (jaunes).
- Une heure s'est écoulée depuis que le conducteur a commencé à conduire.
- La vitesse du véhicule est environ de 65 km/h à 140 km/h (41 mi/h à 86 mi/h).
- Le système détecte la fatigue ou la baisse d'attention du conducteur

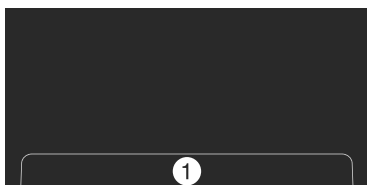

1. "Il est temps de faire une pause"

### REMARQUE

- Le système DAA ne fonctionne pas si l'une des conditions suivantes est remplie.
  - Le véhicule effectue un virage serré.
  - Le véhicule change de voies.
- Le système DAA peut ne pas fonctionner normalement si l'une des conditions suivantes est remplie.

- La visibilité des lignes blanches (jaunes) de la voie est faible.
- Le véhicule est secoué ou balancé en permanence par des vents forts ou des routes cahoteuses.
- Le système DAA détecte la fatigue du conducteur et la baisse d'attention sur la base des données de conduite lors de la conduite du véhicule à une vitesse comprise entre environ 65 km/h et environ 140 km/h (41 à 86 mi/h) pendant environ 20 minutes. Les données de conduite apprises sont réinitialisées lorsque l'une des conditions suivantes est remplie.

- Le véhicule est à l'arrêt pendant 15 minutes ou plus.
- Le véhicule roule à moins de 65 km/h (41 mi/h) pendant environ 30 minutes.
- L'alimentation du véhicule est positionnée sur OFF.
- Une fois la DAA affichée le premier message encourageant porte sur le repos, il n'affiche le message suivant qu'après que 60 minutes se soient écoulées.

### Éteindre le système DAA

Éteindre le système DAA en utilisant Mazda Connect.

Se référer à la section Paramètres dans le manuel de l'utilisateur Mazda Connect.



## Surveillance du conducteur (DM)\*

La DM est un système qui détecte les conditions et le comportement dangereux du conducteur et l'informe d'un éventuel danger.

La DM a deux fonctions de détection.

### Fonction de détection de la somnolence

La fonction de détection de la somnolence détecte le niveau de somnolence du conducteur. Lorsque la somnolence du conducteur est détectée, l'affichage de l'écran et l'avertissement sonore incitent le conducteur à se reposer.

Il existe 2 niveaux pour l'affichage de l'écran et l'avertissement sonore.

### **Type d'avertissement (attention)**

Lorsque la somnolence du conducteur est détectée, une pause est encouragée.

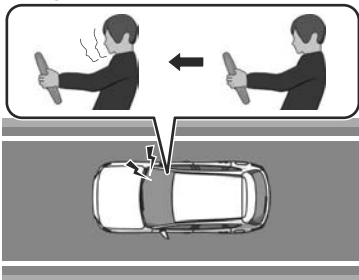

### **Type d'avertissement (avertissement)**

Si un niveau de somnolence plus élevé est détecté chez le conducteur, il lui est recommandé de se reposer.

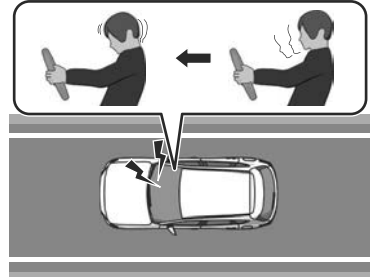

### Fonction de détection de conduite inattentive

La fonction de détection de conduite inattentive détecte que le conducteur ne fait pas attention à la route. Lorsque le système détecte que le conducteur n'est pas attentif à la route, il l'avertit par un écran et un avertissement sonore.

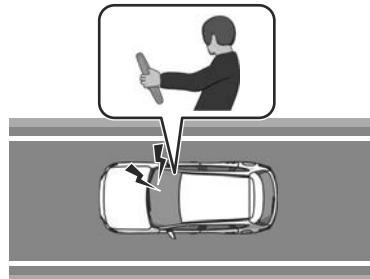

## Avertissements et précautions concernant l'utilisation de la surveillance du conducteur (DM)

### ! PRUDENCE

#### Ne pas se fier entièrement au système DM.

Le système DM ne prévient pas la somnolence ou l'inattention du conducteur et une confiance excessive dans le système peut entraîner un accident. Conduire prudemment et tourner le volant de manière appropriée.

En outre, le système peut ne pas être en mesure de détecter correctement la somnolence du conducteur ou une conduite inattentive en fonction de la route et des conditions de conduite. Le conducteur doit se reposer suffisamment pour pouvoir conduire en toute sécurité.

## Comment utiliser la surveillance du conducteur (DM)

### Utilisation de la fonction de détection de la somnolence

La fonction de détection de somnolence fonctionne lorsque toutes les conditions suivantes sont réunies.

- Le véhicule a été conduit pendant environ 20 minutes ou plus.
- La vitesse du véhicule est d'environ 5 km/h (3 mi/h) ou plus.
- Le système détecte la somnolence du conducteur.

Lorsque la fonction de détection de la somnolence fonctionne, l'affichage de l'écran et l'avertissement sonore incitent le conducteur à se reposer.

#### Type d'avertissement (attention) (blanc)

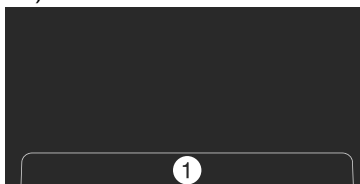

1. "Il est temps de faire une pause"

#### Type d'avertissement (avertissement) (orange)

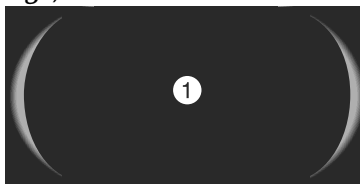

1. "Il est temps de faire une pause"

## REMARQUE

- Une fois que la fonction de détection de somnolence a affiché le premier message encourageant le conducteur à se reposer, il ne l'affiche plus pendant les périodes suivantes.
  - Après l'affichage du type d'avertissement (attention), le type d'avertissement (attention) n'est pas affiché avant 45 minutes.
  - Après l'affichage du type d'avertissement (avertissement), le type d'avertissement (avertissement) n'est pas affiché avant 15 minutes.
  - Après l'affichage du type d'avertissement (avertissement), le type d'avertissement (attention) n'est pas affiché avant 45 minutes.
- Si la caméra de surveillance du conducteur ne reconnaît pas correctement le conducteur, la fonction de détection de la somnolence peut ne pas fonctionner normalement.  
Se référer à Caméra de surveillance du conducteur à la page 5-154.
- La fonction de détection de la somnolence peut ne pas fonctionner normalement si l'une des conditions suivantes est remplie.
  - Vous regardez vers le bas.
  - Vous louchez ou fermez les yeux.
  - Un œil est fermé.
  - Vous riez.

## Utilisation de la fonction de détection de conduite inattentive

La fonction de détection de conduite inattentive fonctionne lorsque toutes les conditions suivantes sont réunies.

- La vitesse du véhicule est d'environ 30 km/h (19 mi/h) ou plus.

- Le système détecte une conduite inattentive.

Lorsque la fonction de détection de conduite inattentive fonctionne, l'affichage de l'écran et l'avertissement sonore alertent le conducteur.

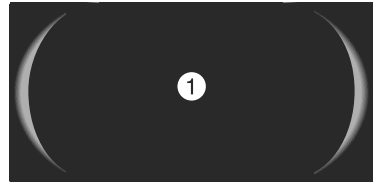

1. "Conducteur distrait détecté"

## REMARQUE

- Si la caméra de surveillance du conducteur ne reconnaît pas correctement le conducteur, la fonction de détection de conduite inattentive peut ne pas fonctionner normalement.  
Se référer à Caméra de surveillance du conducteur à la page 5-154.
- La fonction de détection de conduite inattentive peut ne pas fonctionner normalement si l'une des conditions suivantes est remplie.
  - Votre ligne de vision change ou directement après qu'elle a cessé de changer.
  - Il y a une grande différence entre votre ligne de vision et la direction dans laquelle votre visage est orienté.
  - Votre visage ou vos yeux se tournent fréquemment vers une direction autre que droit devant.
  - Vous conduisez le véhicule avec la tête largement inclinée d'un côté.
  - Vous bougez beaucoup.

## Éteindre le système DM

Le système DM peut être éteint à l'aide de Mazda Connect.

Se référer à la section Paramètres dans le manuel de l'utilisateur Mazda Connect.

# Alerte de circulation transversale à l'avant (FCTA)

## Alerte de circulation transversale à l'avant (FCTA)\*

Le système FCTA aide le conducteur à vérifier les deux côtés du véhicule lorsque le véhicule entre dans une intersection. Lorsqu'un véhicule s'approchant dans les angles morts à l'avant, à gauche ou à droite, est détecté, un écran et un avertissement sonore avertissent le conducteur du danger.

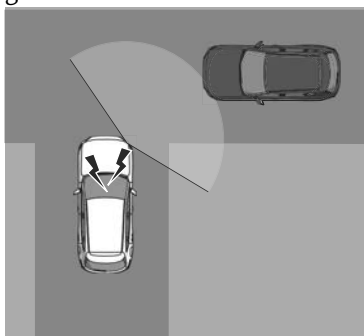

## Avertissements et précautions concernant l'utilisation de l'alerte de circulation transversale à l'avant (FCTA)

### PRUDENCE

**Toujours vérifier visuellement la zone environnante lorsque le véhicule entre dans une intersection.**

En raison de certaines limitations du fonctionnement du système FCTA, l'affichage de l'écran et l'avertissement sonore peuvent être retardés même si un véhicule s'approche dans un angle mort. En tant que conducteur, il est toujours de votre responsabilité de vérifier les côtés gauche et droit.

## Comment utiliser l'alerte de circulation transversale à l'avant (FCTA)

### Fonctionnement du système FCTA

Le système FCTA fonctionne lorsque toutes les conditions suivantes sont réunies.

- La vitesse du véhicule est inférieure à environ 10 km/h (6 mi/h).
- Le levier sélecteur est en position D.
- Le système détecte un véhicule s'approchant à une vitesse d'environ 5 km/h (3 mi/h) ou plus à l'avant de votre véhicule.

Lorsque le système FCTA fonctionne, le conducteur est averti du danger par l'affichage de l'écran et l'avertissement sonore en fonction de la situation.

### Lorsque votre véhicule est à l'arrêt

L'affichage à l'écran (blanc)<sup>\*1</sup> vous informe qu'un véhicule s'approche.

#### Combiné d'instruments

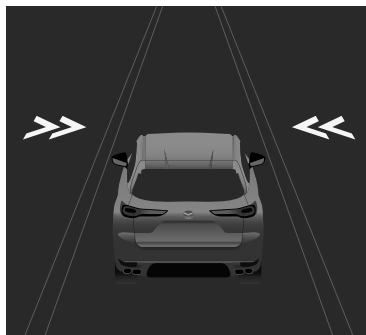

#### Affichage de conduite active



### Moniteur de vue à 360°



- \*1 L'affichage de l'écran (blanc) du combiné d'instruments s'affiche uniquement lorsque le combiné d'instruments est réglé sur l'affichage i-ACTIVSENSE.

### Lorsque votre véhicule est en mouvement

L'affichage de l'écran (orange) et l'avertissement sonore avertissent le conducteur de la possibilité d'une collision avec un véhicule en approche.

#### Combiné d'instruments

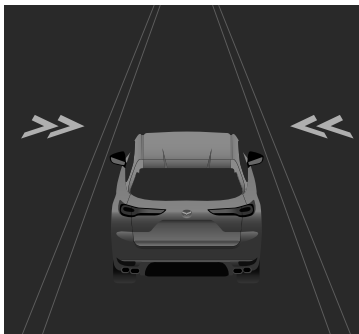

#### Affichage de conduite active



### Moniteur de vue à 360°



## REMARQUE

- Le système peut fonctionner même si un véhicule ne s'approche pas, en fonction des conditions autour de votre véhicule.
- Les capteurs radar latéraux avant peuvent ne pas détecter les objets et l'alerte de circulation transversale à l'avant (FCTA) peut ne pas fonctionner normalement.  
Se référer à Capteurs radar à la page 5-145.

## Éteindre le système FCTA

Il y a 2 façons d'éteindre le système FCTA.

- Éteindre le système FCTA en utilisant Mazda Connect.  
Se référer à la section Paramètres dans le manuel de l'utilisateur Mazda Connect.
- Éteindre le système FCTA en utilisant l'interrupteur i-ACTIVSENSE OFF.  
Se référer à Comment utiliser l'interrupteur i-ACTIVSENSE OFF à la page 5-139.

## Alerte de circulation transversale à l'arrière (RCTA)

### Alerte de circulation transversale à l'arrière (RCTA)\*

Le système RCTA aide le conducteur à vérifier la zone située à l'arrière du véhicule, par exemple lorsqu'il sort en marche arrière d'une place de stationnement. Lorsqu'un véhicule s'approchant par l'arrière à gauche ou à droite est détecté, divers affichages à l'écran et des avertissements sonores avertissent le conducteur du danger.

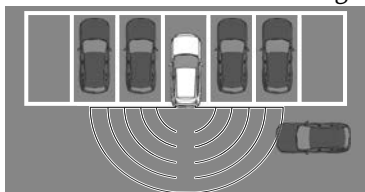

### Avertissements et précautions concernant l'utilisation de l'alerte de circulation sur intersection arrière (RCTA)

#### **⚠ PRUDENCE**

**Ne pas se fier entièrement au système RCTA.**

Le système RCTA est un système qui aide le conducteur à vérifier la zone située à l'arrière du véhicule lorsqu'il fait marche arrière. En raison de certaines limitations du fonctionnement du système, le voyant de BSM peut ne pas clignoter ou être retardé même si un véhicule se trouve à l'arrière de votre véhicule. Il s'agit de votre responsabilité en tant que conducteur que de vérifier derrière vous.



# Alerte de circulation transversale à l'arrière (RCTA)

## Comment utiliser l'alerte de circulation sur intersection arrière (RCTA)

### Fonctionnement du système RCTA

Le système RCTA fonctionne lorsque toutes les conditions suivantes sont réunies.

- Le véhicule est sur le point d'être conduit en marche arrière.
- Le système détecte un véhicule en approche.

Lorsque le système RCTA fonctionne, le conducteur est informé du danger par le clignotement des voyants de BSM, une indication d'avertissement et un avertissement sonore.

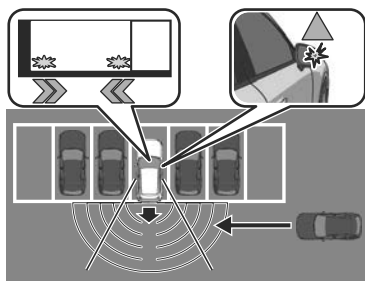

### REMARQUE

- Le système peut fonctionner même si un véhicule ne s'approche pas, en fonction des conditions autour de votre véhicule.
- Le système RCTA peut ne pas fonctionner normalement si l'une des conditions suivantes est remplie.
  - Les capteurs radar latéraux arrière ne peuvent pas détecter un objet. Se référer à Capteurs radar à la page 5-145.

- La vitesse du véhicule en marche arrière est d'au moins 15 km/h (9 mi/h) ou plus.
- Un véhicule s'approche directement à partir de l'arrière de votre véhicule.
- Un véhicule s'approche en biais de l'arrière de votre véhicule.
- Si un attelage de remorque d'origine Mazda est utilisé, la RCTA est automatiquement désactivée lorsque le connecteur électrique de la remorque est branché.
- Lorsque vous tirez une remorque autrement qu'avec un attelage de remorque d'origine Mazda, ou lorsqu'un accessoire tel qu'un porte-vélo est installé à l'arrière du véhicule, désactiver la RCTA. Sinon, les ondes radio du radar seront bloquées ce qui entraînera un mauvais fonctionnement du système RCTA.
- La luminosité des voyants de BSM est lié à la commande d'éclairage de tableau de bord. Se référer à Éclairage du tableau de bord à la page 5-37.

### Éteindre le système RCTA

Il y a 2 façons d'éteindre le système RCTA.

- Éteindre le système RCTA en utilisant Mazda Connect. Se référer à la section Paramètres dans le manuel de l'utilisateur Mazda Connect.
- Éteindre le système RCTA en utilisant l'interrupteur i-ACTIVSENSE OFF. Se référer à Comment utiliser l'interrupteur i-ACTIVSENSE OFF à la page 5-139.

## Commande de croisière radar Mazda (MRCC)\*

Le système MRCC est un système qui réduit la charge sur le conducteur grâce à une vitesse constante et à un contrôle des espacements. Cette fonction permet de contrôler la distance avec le véhicule qui vous précède à une vitesse constante prédéfinie sans que vous ayez à appuyer sur la pédale d'accélérateur ou de frein.

## Avertissements et précautions concernant l'utilisation du régulateur de vitesse à radar Mazda (MRCC)

### PRUDENCE

#### **Ne pas se fier entièrement au système MRCC.**

Le MRCC peut ne pas être en mesure de détecter un véhicule qui précède, selon le type de véhicule et ses conditions, les conditions météorologiques et l'état de la route. En outre, le système peut ne pas être en mesure de décélérer suffisamment si le véhicule qui précède freine brusquement ou si un autre véhicule coupe votre voie, ce qui peut entraîner un accident.

Toujours vérifier les conditions environnantes et appuyer sur la pédale de frein ou d'accélérateur tout en gardant une distance de sécurité avec un véhicule devant ou un véhicule qui suit derrière vous.

#### **Ne pas utiliser le MRCC dans les conditions suivantes. Dans le cas contraire, un accident PEUT survenir.**

- Le véhicule est conduit sur des routes autres que des autoroutes.
- Le véhicule est conduit sur des routes aux virages serrés ou à forte circulation où il est impossible de maintenir une distance suffisante entre les véhicules.
- Le véhicule est conduit sur des routes où les accélérations et les décélérations sont fréquemment répétées.

- Le véhicule sort de la voie principale sur une autoroute pour entrer dans un échangeur, une aire de repos ou un parking.
- Le véhicule est conduit sur des routes glissantes telles que les routes verglacées, les routes enneigées et les routes non revêtues.
- Le véhicule est conduit sur une longue pente.
- Le véhicule est conduit sur une pente raide.
- Un véhicule à deux roues, comme une moto ou un vélo, roule devant.

### **Éteindre la MRCC lorsqu'elle n'est pas utilisée.**

Laisser le système MRCC activé lorsqu'il n'est pas en cours d'utilisation est dangereux car il pourrait se mettre à fonctionner de façon inattendue, résultant en un accident.

### **Ne pas quitter le véhicule lorsque celui-ci est arrêté par la commande MRCC.**

Sortir du véhicule pendant le fonctionnement de la commande de maintien à l'arrêt est dangereux, car le véhicule peut se déplacer de façon inattendue et provoquer un accident. Avant de quitter le véhicule, désactiver le MRCC, placer le levier sélecteur en position P et serrer le frein de stationnement.



- Si le véhicule est remorqué ou si vous remorquez quelque chose, éteignez le MRCC.
- Désactiver le MRCC lorsque le véhicule roule sur un châssis roulant.

## Comment utiliser le régulateur de vitesse à radar Mazda (MRCC)

### Conditions de fonctionnement du système MRCC

Le système MRCC peut être réglé lorsque toutes les conditions suivantes sont réunies.

- La pédale de frein n'est pas enfoncée.
- La vitesse du véhicule est d'environ 0 km/h (0 mi/h) à 145 km/h (90 mi/h).
- Le contrôle d'adhérence en descente n'est pas en marche.

### Réglage du système MRCC

1. Appuyer sur l'interrupteur MRCC pour allumer le système.

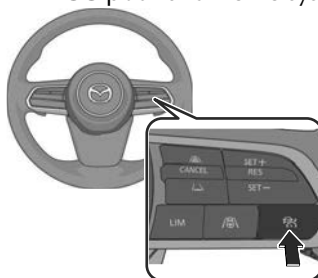



Lorsque le système est en marche, l'indication de veille MRCC (blanche)  s'affiche à l'écran.

2. Accélérer jusqu'à la vitesse désirée.
3. Régler la vitesse du véhicule en appuyant sur l'interrupteur RES vers le haut (SET+) ou vers le bas (SET-).



La conduite à vitesse constante commence lorsque la vitesse du véhicule est réglée. De plus, la vitesse de consigne est affichée à l'écran, et l'indication de

veille MRCC (blanche)  devient l'indication de réglage MRCC (verte) .

Si un véhicule qui vous précède est détecté alors que vous roulez à une vitesse constante, le système passe au contrôle d'espacement. L'indication du véhicule qui précède est affichée à l'écran pendant le contrôle de l'espacement.

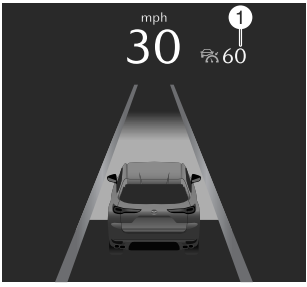
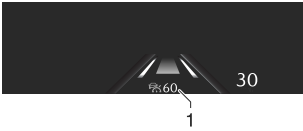
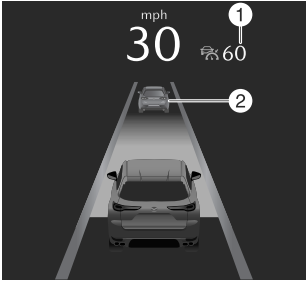
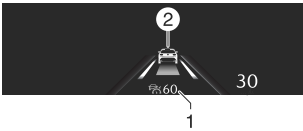
Conditions de conduite	Affichage du combiné d'instruments	Indication sur l'écran de conduite active
Lors d'un voyage à vitesse constante		
Lors d'un voyage sous contrôle d'espacement		

1. Vitesse définie
2. Indication de véhicule situé devant vous

## REMARQUE

- En mode EV, l'accélération peut être limitée et le véhicule peut ne pas pouvoir être conduit à la vitesse de consigne.  
Se référer à Système de sélection intelligente du mode de conduite Mazda (Mi-Drive) à la page 5-103.
- S'il y a une structure sur la route ou un obstacle à une faible hauteur du sol devant le véhicule, le système peut le reconnaître comme un véhicule qui précède.
- L'accélération et la décélération par l'actionnement de la pédale d'accélérateur sont prioritaires lorsque le véhicule roule en mode de vitesse constante ou de contrôle des espacements. Lorsque la pédale d'accélérateur est relâchée, le véhicule revient à la conduite à une vitesse constante ou au contrôle des espacements à la vitesse de consigne.
- Si un véhicule devant vous roule très doucement, le système peut ne pas le détecter correctement.
- Pendant la conduite avec le système MRCC, le frein moteur prévu n'est pas appliqué même si le levier sélecteur est actionné.
- Les feux stop s'allument lorsque les freins sont actionnés par la commande MRCC.

## Commande de croisière radar Mazda (MRCC)

---

- Le système MRCC est également désactivé automatiquement lorsque l'alimentation du véhicule est positionnée sur OFF.
- Si la commande de distance entre les véhicules est désactivée à l'aide de Mazda Connect, le système passe au régulateur de vitesse. À ce moment, l'interrupteur MRCC fonctionne comme l'interrupteur du régulateur de vitesse.  
Se référer à la section Paramètres dans le manuel de l'utilisateur Mazda Connect.  
Si l'alimentation du véhicule est positionnée sur OFF alors que le contrôle de la distance entre les véhicules est désactivé, le contrôle de la distance entre les véhicules est activé automatiquement la prochaine fois que l'alimentation du véhicule sera positionnée sur ON.

Si le véhicule qui précède s'arrête pendant le contrôle des espacements, votre véhicule en mode de contrôle des espacements s'arrête également. Lorsque le véhicule est arrêté, le témoin MRCC **HOLD** s'allume sur le combiné d'instruments. Lorsque le véhicule qui précède accélère depuis l'arrêt et que l'une des opérations suivantes est effectuée, votre véhicule commence à rouler.

- Appuyer sur l'interrupteur RES.
- Appuyer sur la pédale d'accélérateur.

Si vous ne commencez pas à conduire le véhicule après que le véhicule qui précède a repris la route, le système invite le conducteur à reprendre la route.

### REMARQUE

- Si le véhicule qui précède reprend la conduite dans les 3 secondes suivant l'arrêt du véhicule par le système, votre véhicule reprend également la conduite automatiquement.
- Si le véhicule est arrêté par le système de façon continue pendant 10 minutes ou plus, le frein de stationnement est serré automatiquement. À ce moment-là, le MRCC est annulé.
- Même si le système MRCC est annulé alors que le véhicule est arrêté, le véhicule est maintenu dans sa position d'arrêt.  
Se référer à AUTOHOLD à la page 5-69.
- Si le système MRCC est annulé alors que le véhicule est arrêté et qu'il n'y a pas de véhicule devant, vous ne pouvez pas reprendre la conduite du véhicule à l'aide de l'interrupteur RES. Appuyer sur la pédale d'accélérateur et commencer à conduire le véhicule.

### Changement de la vitesse du véhicule réglée

#### Changement de la vitesse du véhicule réglée à l'aide de l'interrupteur RES

Appuyer sur l'interrupteur RES vers le haut (SET+) ou vers le bas (SET-) jusqu'à la vitesse souhaitée.

- Appuyer et relâcher immédiatement : 1 km/h (1 mi/h)
- Appuyer et maintenir : 10 km/h (5 mi/h)

## Modification de la vitesse de consigne du véhicule à l'aide de la pédale d'accélérateur

Appuyer sur la pédale d'accélérateur jusqu'à ce que la vitesse du véhicule atteigne la vitesse souhaitée, puis appuyer l'interrupteur RES vers le haut (SET+) ou le bas (SET-).

## Lecture de la vitesse de véhicule définie à partir du panneau de limitation de vitesse à l'aide de l'interrupteur RES

Appuyer sur l'interrupteur RES lorsque l'indication de réglage du panneau de limitation de vitesse **RES** s'allume.



- La fonction de reconnaissance des panneaux de limitation de vitesse a des limites. Toujours vérifier la vitesse définie du véhicule qui a été lue.
- Régler l'unité d'affichage du compteur de vitesse sur la même unité que le panneau de limitation de vitesse. Des unités différentes captureront des vitesses non prévues par le conducteur.

## REMARQUE

- L'assistance aux limites de vitesse ne fonctionne que lorsque la carte SD du système de navigation est insérée.
- L'assistance aux limites de vitesse utilise le système de reconnaissance des panneaux de signalisation (TSR).  
Se référer à Système de reconnaissance des panneaux de signalisation (TSR) à la page 5-166.
- L'assistance aux limites de vitesse ne peut pas lire les vitesses inférieures à 30 km/h (19 mi/h).
- Il est possible de régler les vitesses de véhicule lues sur les panneaux de limitation de vitesse.  
Se référer à la section Paramètres dans le manuel de l'utilisateur Mazda Connect.
- L'assistance aux limites de vitesse peut être désactivée.  
Se référer à la section Paramètres dans le manuel de l'utilisateur Mazda Connect.



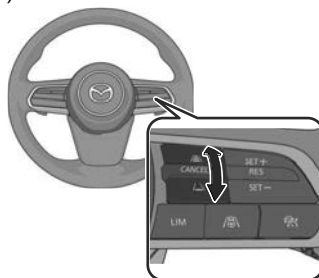

# Commande de croisière radar Mazda (MRCC)

## Réglage de la distance entre les véhicules pendant le contrôle de l'espace

1. Appuyer sur l'interrupteur CANCEL vers le haut (distance plus longue) ou vers le bas (distance plus courte).

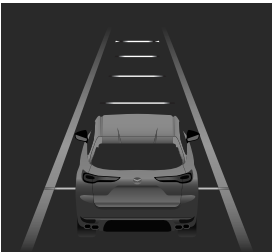





Le système MRCC n'est pas en marche (blanc)

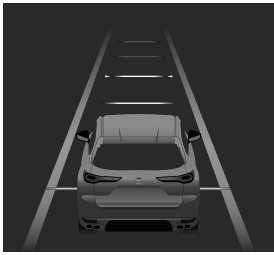

Directives pour la distance entre les véhicules (vitesse du véhicule à 80 km/h (50 mi/h))	Affichage du combiné d'instruments	Indication sur l'écran de conduite active
Longue (environ 50 m (164 pieds))		
Moyenne (environ 40 m (131 pieds))		







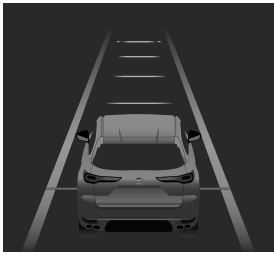

# Commande de croisière radar Mazda (MRCC) Conduite

Directives pour la distance entre les véhicules (vitesse du véhicule à 80 km/h (50 mi/h))	Affichage du combiné d'instruments	Indication sur l'écran de conduite active
Courte (environ 30 m (98 pieds))		
Extrêmement courte (environ 25 m (82 pieds))		

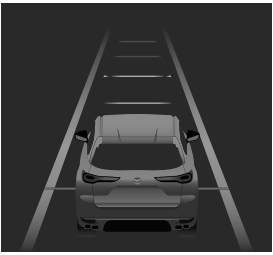
## Le système MRCC est en marche (vert)

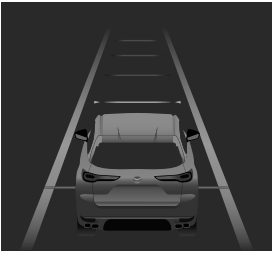
Directives pour la distance entre les véhicules (vitesse du véhicule à 80 km/h (50 mi/h))	Affichage du combiné d'instruments	Indication sur l'écran de conduite active
Longue (environ 50 m (164 pieds))		

Directives pour la distance entre les véhicules (vitesse du véhicule à 80 km/h (50 mi/h))	Affichage du combiné d'instruments	Indication sur l'écran de conduite active
Moyenne (environ 40 m (131 pieds))		
Courte (environ 30 m (98 pieds))		
Extrêmement courte (environ 25 m (82 pieds))		

**REMARQUE**

- La distance entre les véhicules peut être réglée sur 4 niveaux : Distance longue, moyenne, courte et extrêmement courte.
- La distance entre des véhicules diffère selon la vitesse du véhicule et plus la vitesse du véhicule est lente, plus la distance est courte.

## Avertissement de proximité

Si votre véhicule s'approche d'un véhicule qui précède alors qu'il est en contrôle des espaces, un avertissement sonore et un affichage vous avertissent.

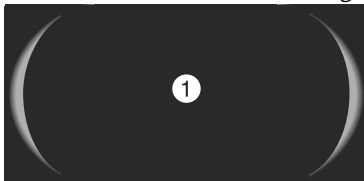

1. "Appuyer sur pédale de frein"

### **REMARQUE**

L'avertissement de proximité peut ne pas être activé dans les cas suivants.

- Le véhicule roule à la même vitesse que le véhicule devant vous.
- Directement après le réglage du MRCC.
- Immédiatement après avoir relâché la pédale d'accélérateur.
- Lorsqu'un autre véhicule vous oblige à vous rabattre sur la voie de circulation.
- Ne pas utiliser le MRCC dans des conditions où les avertissements de rapprochement sont fréquemment activés.

### Le système MRCC est annulé temporairement

Si l'une des conditions suivantes est remplie, le système MRCC est temporairement annulé.

- La pédale de frein est enfoncée.
- L'interrupteur CANCEL est enfoncé une fois.
- Le DSC a fonctionné.
- L'assistance au freinage intelligent (SBS) a fonctionné.
- Les capteurs radar avant ne peuvent pas détecter les objets cibles.
- Le frein de stationnement est enclenché.
- Une portière est ouverte.
- La ceinture de sécurité du conducteur est débouclée.
- La fréquence de l'opération de freinage par le système MRCC est élevée.

Si le système MRCC est temporairement annulé, il reprend son fonctionnement à la vitesse précédemment réglée en appuyant sur l'interrupteur RES.

### Éteindre le système MRCC

Appuyer sur l'interrupteur MRCC.

L'indication de réglage MRCC (verte)  / indication de veille MRCC (blanche)  s'éteint, et le système MRCC s'éteint.

## Aide à la vitesse de croisière et à la circulation (CTS)\*

Le système CTS est un système qui réduit la charge sur le conducteur lorsque le véhicule est conduit sur des voies rapides ou des autoroutes. Le système CTS est équipé des 2 fonctions suivantes.

### Fonction de vitesse constante/ contrôle de l'espacement

Cette fonction permet de contrôler la distance avec le véhicule qui vous précède à une vitesse constante prédéfinie sans que vous ayez à appuyer sur la pédale d'accélérateur ou de frein.

### Fonction d'assistance à la direction

Lorsque les lignes de la voie de circulation sont détectées, la fonction vous aide à manœuvrer le volant pour suivre les lignes de la voie de circulation.

Lorsque les lignes de la voie de circulation ne sont pas détectées, la fonction vous aide à manœuvrer le volant pour suivre la trajectoire du véhicule qui précède.

## Avertissements et précautions concernant l'utilisation de l'aide à la vitesse de croisière et à la circulation (CTS)

### PRUDENCE

**Ne pas se fier entièrement au système CTS.**

- Le système CTS n'est pas un système de conduite automatisé. Cette fonction a donc des limites. Ne pas se fier entièrement au système et toujours garder le cap en utilisant le volant.
- Régler une vitesse de véhicule dans la limite de vitesse en fonction de l'état de la route et des conditions météorologiques.
- Le système CTS peut ne pas être en mesure de détecter un véhicule qui précède, selon le type de véhicule et ses conditions, les conditions météorologiques et l'état de la route. En outre, le système peut ne pas être en mesure de décélérer suffisamment si le véhicule qui précède freine brusquement ou si un autre véhicule coupe votre voie, ce qui peut entraîner un accident.

**Ne pas utiliser le système CTS dans les conditions suivantes. Dans le cas contraire, un accident PEUT survenir.**

- Le véhicule est conduit sur des routes autres que des routes express ou des autoroutes.

- Le véhicule est conduit sur des routes aux virages serrés ou à forte circulation où il est impossible de maintenir une distance suffisante entre les véhicules.
- Le véhicule est conduit sur des routes où les accélérations et les décélérations sont fréquemment répétées.
- Le véhicule sort de la voie principale sur une autoroute pour entrer dans un échangeur, une aire de repos ou un parking.
- Le véhicule est conduit sur des routes glissantes telles que les routes verglacées, les routes enneigées et les routes non revêtues.
- Le véhicule est conduit sur une longue pente.
- Le véhicule est conduit sur une pente raide.
- Un véhicule à deux roues, comme une moto ou un vélo, roule devant.
- Le véhicule est remorqué ou remorque un autre véhicule.
- Les avertissements de proximité s'activent fréquemment.
- Par mauvais temps (pluie, brouillard et neige).
- Des pneus autres que ceux de la taille spécifiée sont utilisés, par exemple, lorsque des chaînes de pneus ou des pneus de secours temporaires sont utilisés.
- La pression des pneus n'est pas ajustée à la pression appropriée.
- Les pneus dont la bande de roulement est insuffisante sont utilisés.

### **Éteindre le système CTS lorsqu'il n'est pas utilisé.**

Laisser le système CTS activé lorsqu'il n'est pas en cours d'utilisation est dangereux car il pourrait se mettre à fonctionner de façon inattendue, résultant en un accident.

### **Ne pas quitter le véhicule lorsque celui-ci est arrêté par la commande CTS.**

Sortir du véhicule pendant le fonctionnement de la commande de maintien à l'arrêt est dangereux, car le véhicule peut se déplacer de façon inattendue et provoquer un accident. Avant de quitter le véhicule, désactiver le système CTS, placer le levier sélecteur en position P et serrer le frein de stationnement.

### **⚠ ATTENTION**

- Respecter les mises en garde suivantes afin que le système CTS puisse fonctionner normalement.
  - Ne pas modifier les suspensions.
  - Toujours utiliser des roues de la taille spécifiée pour l'avant et l'arrière. S'adresser à un concessionnaire agréé Mazda pour le remplacement des pneus.
- Désactiver le système CTS lorsque le véhicule roule sur un châssis roulant.

## Comment utiliser l'aide à la vitesse de croisière et à la circulation (CTS)

### Conditions de fonctionnement du système CTS

La vitesse du CTS peut être définie lorsque toutes les conditions suivantes sont réunies.

- La pédale de frein n'est pas enfoncée.
- La vitesse du véhicule est d'environ 0 km/h (0 mi/h) à 145 km/h (90 mi/h).
- Le contrôle d'adhérence en descente n'est pas en marche.
- Le régulateur de vitesse à radar Mazda est disponible.

### Réglage du système CTS

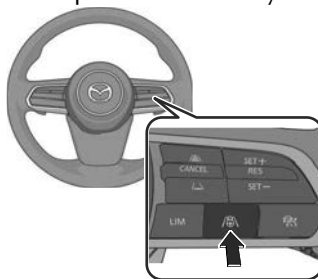

1. Appuyer sur l'interrupteur CTS pour allumer le système.



Lorsque le système est en marche, l'indication de veille CTS (blanche)  s'affiche à l'écran.

2. Accélérer jusqu'à la vitesse désirée.
3. Régler la vitesse du véhicule en appuyant sur l'interrupteur RES vers le haut (SET+) ou vers le bas (SET-).



La conduite à vitesse constante commence lorsque la vitesse du véhicule est réglée. De plus, la vitesse de consigne est affichée à l'écran, et l'indication de veille CTS (blanche)  devient l'indication de réglage CTS (verte) .

# Aide à la vitesse de croisière et à la circulation (CTS)

Si un véhicule qui vous précède est détecté alors que vous roulez à une vitesse constante, le système passe au contrôle d'espacement. L'indication du véhicule qui précède est affichée à l'écran pendant le contrôle de l'espacement.

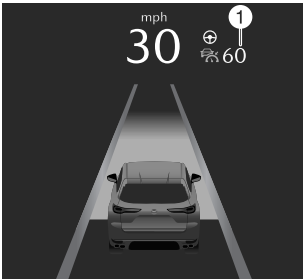
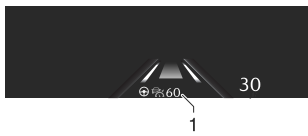
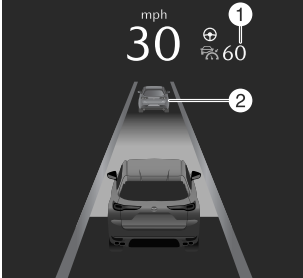
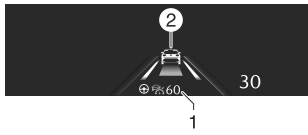
Conditions de conduite	Affichage du combiné d'instruments	Indication sur l'écran de conduite active
Lors d'un voyage à vitesse constante		
Lors d'un voyage sous contrôle d'espacement		

1. Vitesse définie
2. Indication de véhicule situé devant vous

## REMARQUE

- En mode EV, l'accélération peut être limitée et le véhicule peut ne pas pouvoir être conduit à la vitesse de consigne.  
Se référer à Système de sélection intelligente du mode de conduite Mazda (Mi-Drive) à la page 5-103.
- S'il y a une structure sur la route ou un obstacle à une faible hauteur du sol devant le véhicule, le système peut le reconnaître comme un véhicule qui précède.
- L'accélération et la décélération par l'actionnement de la pédale d'accélérateur sont prioritaires lorsque le véhicule roule en mode de vitesse constante ou de contrôle des espacements. Lorsque la pédale d'accélérateur est relâchée, le véhicule revient à la conduite à une vitesse constante ou au contrôle des espacements à la vitesse de consigne.
- La caméra de détection avant (FSC) peut ne pas être capable de détecter correctement les objets cibles et le système CTS peut ne pas fonctionner normalement.

# Aide à la vitesse de croisière et à la circulation (CTS)





Se référer à Caméra de détection avant (FSC) à la page 5-140.

- Si un véhicule devant vous roule très doucement, le système peut ne pas le détecter correctement.
- Pendant la conduite avec le système CTS, le frein moteur prévu n'est pas appliqué même si le levier sélecteur est actionné.
- Les feux stop s'allument lorsque les freins sont actionnés par la commande CTS.

La fonction d'assistance à la direction fonctionne si toutes les conditions suivantes sont réunies lorsque le véhicule roule en mode de vitesse constante ou de contrôle des espacements.

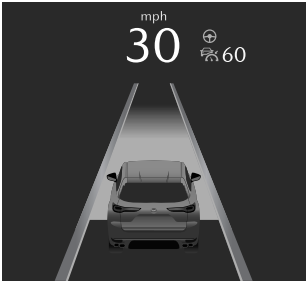
- Lorsque vous roulez près du centre de la voie et que les lignes blanches (jaunes) des deux côtés sont clairement détectées, ou qu'un véhicule est clairement détecté devant votre véhicule et que la vitesse est inférieure à environ 56 km/h (35 mi/h).
- Le volant n'est pas tourné brusquement.
- Le levier de clignotants n'est pas manipulé.

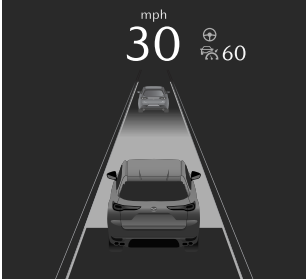
Lorsque la fonction d'assistance à la direction est activée, l'affichage de l'assistance à la direction passe du blanc au vert.

Conditions de conduite	Affichage du combiné d'instruments	Indication sur l'écran de conduite active
Assistance à la direction dans les limites des voies de circulation		
Assistance à la direction suivant la trajectoire du véhicule qui précède		



## REMARQUE

- La fonction d'assistance à la direction assiste la manœuvre du volant de sorte que le véhicule reste proche du centre de la voie de circulation. Toutefois, il est possible que la fonction ne soit pas en mesure de maintenir le véhicule proche du centre de la voie de circulation lorsque l'une des conditions suivantes est remplie.
  - La vitesse du véhicule est élevée.
  - Le véhicule effectue un virage serré.
  - Le véhicule est conduit sur une route avec des pentes raides ou montantes et descendantes (ondulées).
  - Le véhicule est conduit sur une route à forte pente latérale.
- Si vous retirez vos mains du volant, un avertissement (orange) apparaît sur le combiné d'instruments et l'affichage de conduite active. Ensuite, si vous continuez de ne pas tenir le volant, un avertissement (rouge) apparaît sur le combiné d'instruments et l'écran de conduite actif et un avertissement sonore retentit.

### Combiné d'instruments

#### Avertissement (orange)

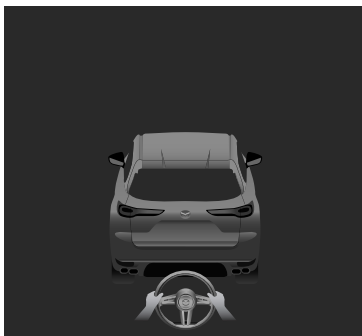

#### Avertissement (rouge)

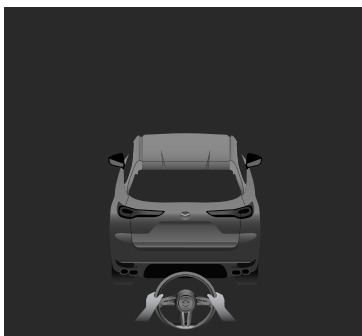

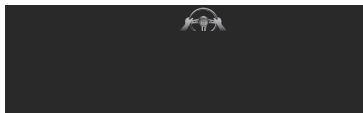
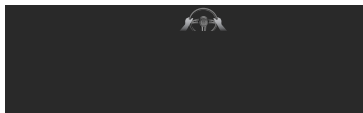
**Affichage de conduite active****Avertissement (orange)****Avertissement (rouge)**

Si le véhicule qui précède s'arrête pendant le contrôle des espacements, votre véhicule en mode de contrôle des espacements s'arrête également. Lorsque le véhicule est arrêté, le témoin CTS **HOLD** s'allume sur le combiné d'instruments. Lorsque le véhicule qui précède accélère depuis l'arrêt et que l'une des opérations suivantes est effectuée, votre véhicule commence à rouler.

- Appuyer sur l'interrupteur RES.
- Appuyer sur la pédale d'accélérateur.

Si vous ne commencez pas à conduire le véhicule après que le véhicule qui précède a repris la route, le système invite le conducteur à reprendre la route.

**REMARQUE**

- Si le véhicule qui précède reprend la conduite dans les 3 secondes suivant l'arrêt du véhicule par le système, votre véhicule reprend également la conduite automatiquement.
- Si le véhicule est arrêté par le système de façon continue pendant 10 minutes ou plus, le frein de stationnement est serré automatiquement. À ce moment-là, le système CTS est annulé.
- Même si le système CTS est annulé alors que le véhicule est arrêté, le véhicule est maintenu dans sa position d'arrêt.  
Se référer à AUTOHOLD à la page 5-69.
- Si le système CTS est annulé alors que le véhicule est arrêté et qu'il n'y a pas de véhicule devant, vous ne pouvez pas reprendre la conduite du véhicule à l'aide de l'interrupteur RES. Appuyer sur la pédale d'accélérateur et commencer à conduire le véhicule.

**Changement de la vitesse du véhicule réglée****Changement de la vitesse du véhicule réglée à l'aide de l'interrupteur RES**

Appuyer sur l'interrupteur RES vers le haut (SET+) ou vers le bas (SET-) jusqu'à la vitesse souhaitée.

- Appuyer et relâcher immédiatement : 1 km/h (1 mi/h)
- Appuyer et maintenir : 10 km/h (5 mi/h)

## Modification de la vitesse de consigne du véhicule à l'aide de la pédale d'accélérateur

Appuyer sur la pédale d'accélérateur jusqu'à ce que la vitesse du véhicule atteigne la vitesse souhaitée, puis appuyer l'interrupteur RES vers le haut (SET+) ou le bas (SET-).

## Lecture de la vitesse de véhicule définie à partir du panneau de limitation de vitesse à l'aide de l'interrupteur RES

Appuyer sur l'interrupteur RES lorsque l'indication de réglage du panneau de limitation de vitesse  s'allume.



- La fonction de reconnaissance des panneaux de limitation de vitesse a des limites. Toujours vérifier la vitesse définie du véhicule qui a été lue.
- Régler l'unité d'affichage du compteur de vitesse sur la même unité que le panneau de limitation de vitesse. Des unités différentes captureront des vitesses non prévues par le conducteur.





## REMARQUE





- L'assistance aux limites de vitesse ne fonctionne que lorsque la carte SD du système de navigation est insérée.
- L'assistance aux limites de vitesse utilise le système de reconnaissance des panneaux de signalisation (TSR).  
Se référer à Système de reconnaissance des panneaux de signalisation (TSR) à la page 5-166.
- L'assistance aux limites de vitesse ne peut pas lire les vitesses inférieures à 30 km/h (19 mi/h).
- Il est possible de régler les vitesses de véhicule lues sur les panneaux de limitation de vitesse.  
Se référer à la section Paramètres dans le manuel de l'utilisateur Mazda Connect.
- L'assistance aux limites de vitesse peut être désactivée.  
Se référer à la section Paramètres dans le manuel de l'utilisateur Mazda Connect.

**Réglage de la distance entre les véhicules pendant le contrôle de l'espace**



1. Appuyer sur l'interrupteur CANCEL vers le haut (distance plus longue) ou vers le bas (distance plus courte).







**Le système CTS n'est pas en marche (blanc)**

Directives pour la distance entre les véhicules (vitesse du véhicule à 80 km/h (50 mi/h))	Affichage du combiné d'instruments	Indication sur l'écran de conduite active
Longue (environ 50 m (164 pieds))		
Moyenne (environ 40 m (131 pieds))		

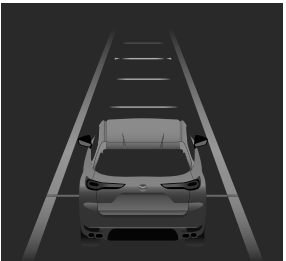
Directives pour la distance entre les véhicules (vitesse du véhicule à 80 km/h (50 mi/h))	Affichage du combiné d'instruments	Indication sur l'écran de conduite active
Courte (environ 30 m (98 pieds))		
Extrêmement courte (environ 25 m (82 pieds))		

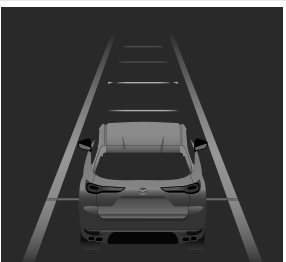
### Le système CTS est en marche (vert)

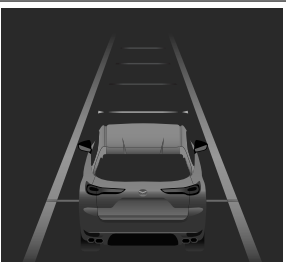
Directives pour la distance entre les véhicules (vitesse du véhicule à 80 km/h (50 mi/h))	Affichage du combiné d'instruments	Indication sur l'écran de conduite active
Longue (environ 50 m (164 pieds))		

Directives pour la distance entre les véhicules (vitesse du véhicule à 80 km/h (50 mi/h))	Affichage du combiné d'instruments	Indication sur l'écran de conduite active
Moyenne (environ 40 m (131 pieds))		
Courte (environ 30 m (98 pieds))		
Extrêmement courte (environ 25 m (82 pieds))		

## REMARQUE

- La distance entre les véhicules peut être réglée sur 4 niveaux : Distance longue, moyenne, courte et extrêmement courte.
- La distance entre des véhicules diffère selon la vitesse du véhicule et plus la vitesse du véhicule est lente, plus la distance est courte.

**Avertissement de proximité**

Si votre véhicule s'approche d'un véhicule qui précède alors qu'il est en contrôle des espaces, un avertissement sonore et un affichage vous avertissent.

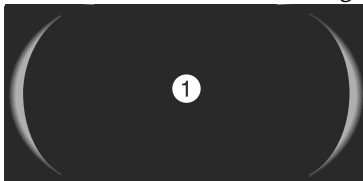

1. "Appuyer sur pédale de frein"

**REMARQUE**

- L'avertissement de proximité peut ne pas être activé dans les cas suivants.
  - Le véhicule roule à la même vitesse que le véhicule devant vous.
  - Directement après le réglage du CTS.
  - Immédiatement après avoir relâché la pédale d'accélérateur.
  - Lorsqu'un autre véhicule vous oblige à vous rabattre sur la voie de circulation.
- Ne pas utiliser le système CTS dans des conditions où les avertissements de rapprochement sont fréquemment activés.

**Avertissement de limite d'assistance à la direction**

Si la fonction d'assistance à la direction ne permet pas de maintenir le véhicule dans les limites de la voie, un écran et un avertissement sonore vous invitent à actionner le volant.

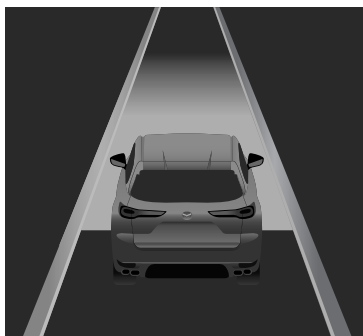
**Combiné d'instruments****Affichage de conduite active**

## Le système CTS est temporairement annulé

### Fonction de vitesse constante/contrôle de l'espacement

Si l'une des conditions suivantes est remplie, la fonction de vitesse constante/contrôle des espacements est temporairement annulée.

- La pédale de frein est enfoncée.
- L'interrupteur CANCEL est enfoncé une fois.
- Le DSC a fonctionné.
- L'assistance au freinage intelligent (SBS) a fonctionné.
- Les capteurs radar avant ne peuvent pas détecter les objets cibles.
- Le frein de stationnement est enclenché.
- Une portière est ouverte.
- La ceinture de sécurité du conducteur est déboutlée.
- La fréquence de l'opération de freinage par le système CTS est élevée.

Si la fonction de vitesse constante/contrôle des espacements est temporairement annulée, elle reprend son fonctionnement à la vitesse précédemment réglée en appuyant sur l'interrupteur RES.

### Fonction d'assistance à la direction

Si l'une des conditions suivantes est remplie, la fonction d'assistance à la direction est temporairement annulée. La fonction d'assistance à la direction est automatiquement rétablie lorsque ses conditions de fonctionnement sont remplies.

- La fonction de vitesse constante/contrôle des espacements est annulée.
- Les lignes de circulation blanches (jaunes) ne peuvent pas être détectées ou un véhicule qui précède ne peut pas être identifié.
- Le levier de clignotants est manipulé.
- Le volant est brusquement opéré.
- Les mains ne sont pas sur le volant.
- Le véhicule s'engage dans un virage serré.
- Le véhicule traverse une ligne de la voie de circulation.
- La largeur de la voie de circulation est étroite ou large.

### REMARQUE

Il est possible de modifier la méthode de notification d'annulation de la fonction d'assistance à la direction.

Se référer à la section Paramètres dans le manuel de l'utilisateur Mazda Connect.

### Éteindre le système CTS

Appuyer sur l'interrupteur CTS.

L'indication de réglage CTS (verte)  / indication de veille CTS (blanche)   
s'éteint, et le système CTS s'éteint.



## Système d'assistance au maintien de trajectoire (LAS)\*

Le système LAS est un système qui aide le conducteur à rester dans la voie de circulation en cas de déviation du véhicule.

Si votre véhicule risque de dévier de sa trajectoire, le système LAS fournit une assistance de direction pour éviter de sortir de la voie.

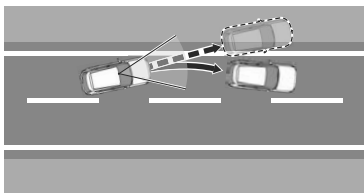

## Avertissements et précautions concernant l'utilisation du système d'assistance au maintien de trajectoire (LAS)

### ! PRUDENCE

**Ne pas se fier entièrement au système LAS.**

- Le LAS n'est pas un système de conduite automatisé. Une confiance excessive dans le système pourrait entraîner un accident.
- Les fonctions du LAS sont limitées. Ne pas se fier entièrement au système et toujours garder le cap en utilisant le volant.

**Ne pas utiliser la LAS dans les conditions suivantes. Dans le cas contraire, un accident PEUT survenir.**

- Le véhicule est conduit sur des routes glissantes telles que les routes verglacées, les routes enneigées et les routes non revêtues.
- Des pneus autres que ceux de la taille spécifiée sont utilisés, par exemple, lorsque des chaînes de pneus ou des pneus de secours temporaires sont utilisés.
- Les pneus dont la bande de roulement est insuffisante sont utilisés.
- La pression des pneus n'est pas ajustée à la pression spécifiée.
- Le véhicule tire une caravane de camping ou une remorque de bateau.

# Système d'assistance au maintien de trajectoire (LAS)

- Le véhicule est conduit sur des routes autres que des voies rapides ou des autoroutes avec des lignes blanches (jaunes).

## **ATTENTION**

- Respecter les mises en garde suivantes afin que le LAS puisse fonctionner normalement.
  - Ne pas modifier les suspensions du véhicule.
  - Toujours utiliser des roues de la taille spécifiée pour l'avant et l'arrière. S'adresser à un concessionnaire agréé Mazda pour le remplacement des pneus.

## Comment utiliser le système d'assistance au maintien de trajectoire (LAS)

### Lorsque le système LAS fonctionne

Lorsque toutes les conditions suivantes sont réunies, le système LAS fonctionne pour aider à manœuvrer le volant.

- La vitesse du véhicule est d'environ 64 km/h (40 mi/h) ou plus.
- Le système détecte des lignes blanches (jaunes).
- La fonction d'assistance à la direction du système CTS n'est pas en marche.
- Le système détermine que le véhicule peut sortir de la voie.

Pendant que l'assistance à la direction fonctionne, l'écran en informe le conducteur.

### Combiné d'instruments

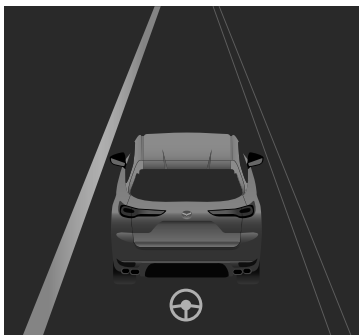

### Affichage de conduite active

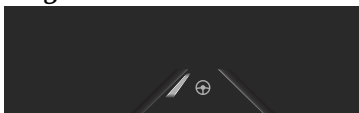

## REMARQUE

- Le système LAS fonctionne uniquement du côté qui détecte les lignes blanches (lignes jaunes).
- Le système LAS peut ne pas fonctionner normalement si l'une des conditions suivantes est remplie.
  - La caméra de détection avant (FSC) ne peut pas détecter les objets cibles.  
Se référer à Caméra de détection avant (FSC) à la page 5-140.
  - La visibilité des lignes blanches (jaunes) de la voie est faible.

## Annulation temporaire du système LAS

Si l'une des conditions suivantes est remplie, le système LAS est temporairement annulé. Le fonctionnement du système LAS est automatiquement rétabli lorsque les conditions de fonctionnement du système sont remplies.

- Le levier de clignotants est manipulé.
- Le volant est brusquement opéré.
- La pédale d'accélérateur brusquement est enfoncée.
- La pédale de frein est enfoncée.
- Le système TCS/DSC est en marche.
- Le TCS/DSC est désactivé.

## Éteindre le système LAS

Il y a 2 façons d'éteindre le système LAS.

- Éteindre le système LAS en utilisant Mazda Connect.  
Se référer à la section Paramètres dans le manuel de l'utilisateur Mazda Connect.
- Éteindre le système LAS en utilisant l'interrupteur i-ACTIVSENSE OFF.

Se référer à Comment utiliser l'interrupteur i-ACTIVSENSE OFF à la page 5-139.

## Système de maintien sur la voie en cas d'urgence (ELK)\*

Le système ELK est un système conçu pour aider le conducteur à manœuvrer le volant afin d'éviter tout danger.

Le système ELK est équipé des 3 fonctions suivantes.

### Aide au maintien sur la route

L'aide au maintien sur la route aide le conducteur à éviter de sortir de la route.

Si votre véhicule peut dévier de la route, l'aide au maintien sur la route fournit une assistance à la direction pour éviter de quitter la route. En outre, un écran et un avertissement sonore avertissent le conducteur du danger.

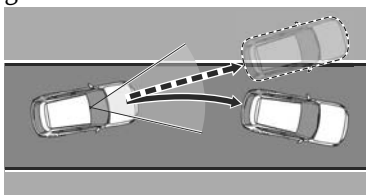

### Assistance aux angles morts\*

La fonction d'assistance aux angles morts aide le conducteur à éviter les collisions avec les véhicules des voies adjacentes (à l'exception des véhicules qui approchent en sens inverse).

S'il existe un risque de collision avec un véhicule se trouvant dans une voie adjacente lorsque vous essayez de changer de voie ou si vous risquez de dévier de votre voie, la fonction d'assistance aux angles morts vous aide à manœuvrer le volant pour vous maintenir dans la voie de circulation. En outre, un écran et un avertissement

sonore avertissent le conducteur du danger.

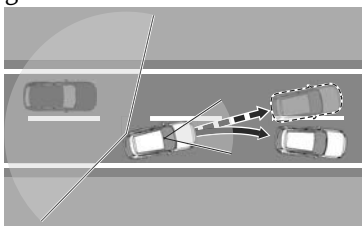

### Aide à l'évitement des collisions frontales\*

L'aide à l'évitement des collisions frontales vous aide à éviter une collision avec un véhicule arrivant sur la voie en sens inverse et votre véhicule.

S'il existe un risque de collision avec un véhicule arrivant en sens inverse parce que votre véhicule a quitté sa voie, l'aide à l'évitement des collisions frontales vous aide à manœuvrer le volant pour vous maintenir dans votre voie de circulation initiale. En outre, un écran et un avertissement sonore avertissent le conducteur du danger.

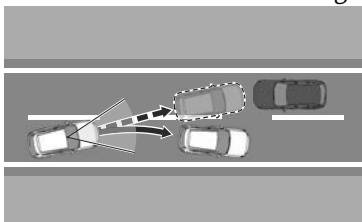

# Système de maintien sur la voie en cas d'urgence (ELK)

## Avertissements et précautions concernant l'utilisation du système de maintien sur la voie en cas d'urgence (ELK)

### ! PRUDENCE

Ne pas se fier entièrement au système ELK.

- Le système ELK présente des limites. Ne pas se fier entièrement au système et toujours garder le cap en utilisant le volant.
- La ELK n'est pas un système de conduite automatisé. Une confiance excessive dans le système pourrait entraîner un accident.
- La plage de détection de la caméra et des capteurs est limitée. Si l'assistance à la direction est actionnée sans détecter de véhicule à deux roues à proximité du véhicule de détection, cela pourrait entraîner un accident.

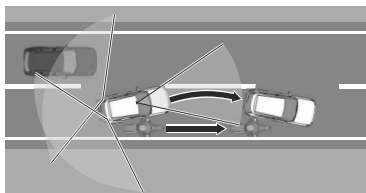

Ne pas utiliser la ELK dans les conditions suivantes. Dans le cas contraire, un accident PEUT survenir.

- Le véhicule est conduit sur des routes glissantes telles que les routes verglacées, les routes enneigées et les routes non revêtues.

- Des pneus autres que ceux de la taille spécifiée sont utilisés, par exemple, lorsque des chaînes de pneus ou des pneus de secours temporaires sont utilisés.
- **(Assistance aux angles morts)**  
Le véhicule est conduit sur des routes autres que des routes express ou des autoroutes.
- **(Assistance aux angles morts et aide à l'évitement des collisions frontales)**  
Le pare-chocs arrière autour d'un capteur radar arrière est déformé.

## Comment utiliser le système de maintien sur la voie en cas d'urgence (ELK)

### Aide au maintien sur la route

#### L'aide au maintien sur la route fonctionne

Lorsque toutes les conditions suivantes sont réunies, l'aide au maintien sur la route fonctionne pour aider à manœuvrer le volant.

- La vitesse du véhicule est d'environ 64 km/h (40 mi/h) ou plus.
- Le véhicule est conduit sur une route droite ou dans un virage non serré.
- La fonction reconnaît l'extérieur de la route en détectant les objets cibles (tels que le gravier, l'herbe, les caniveaux, les bordures de route, les glissières de sécurité ou les murs).
- La fonction d'assistance à la direction du système CTS n'est pas en marche.
- Le système détermine que votre véhicule peut dévier de la route.

Pendant que l'assistance à la direction fonctionne, l'écran en informe le conducteur.

#### Combiné d'instruments

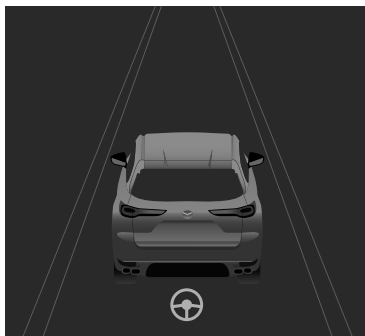

#### Affichage de conduite active

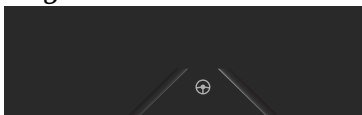

En outre, si la possibilité d'une sortie de route augmente, un affichage sur l'écran et un signal sonore avertissent le conducteur du danger. Actionner le volant en fonction de l'affichage de l'écran.

#### Combiné d'instruments

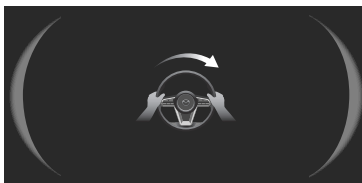

#### Affichage de conduite active



#### REMARQUE

- L'aide au maintien sur la route peut ne pas fonctionner normalement lorsque l'une des conditions suivantes est remplie.
  - La caméra de détection avant (FSC) ne peut pas détecter les objets cibles.  
Se référer à Caméra de détection avant (FSC) à la page 5-140.
  - La largeur de la route est étroite.
- Lorsque le système détecte des objets cibles sur un seul côté, il ne fonctionne pas pour éviter une sortie de route en direction du côté qui n'est pas détecté.
- Si le conducteur actionne le volant alors que l'assistance à la direction est en marche, l'assistance à la direction est annulée.

# Système de maintien sur la voie en cas d'urgence (ELK)

## Lorsque l'aide au maintien sur la route est temporairement annulée

L'aide au maintien sur la route se met en veille lorsque l'une des conditions suivantes est remplie. L'aide au maintien sur la route est automatiquement rétablie lorsque ses conditions de fonctionnement sont remplies.

- Le levier de clignotants est manipulé.
- La pédale d'accélérateur brusquement est enfoncée.
- La pédale de frein est enfoncée.
- Le volant est brusquement opéré.
- Le système TCS/DSC est en marche.
- Le TCS/DSC est désactivé.

## Assistance aux angles morts\*

### L'assistance aux angles morts fonctionne

Lorsque toutes les conditions suivantes sont réunies, l'assistance aux angles morts fonctionne pour aider à manœuvrer le volant.

- La vitesse du véhicule est d'environ 64 km/h (40 mi/h) ou plus.
- Le véhicule est conduit sur une route droite ou dans un virage non serré.
- Le système détecte des lignes blanches (jaunes) des deux côtés.
- La fonction d'assistance à la direction du système CTS n'est pas en marche.
- Le système détermine que votre véhicule peut entrer en collision avec un véhicule venant de l'arrière.

Lorsque l'assistance à la direction fonctionne, un écran et un avertissement sonore avertissent le conducteur.

## Combiné d'instruments



## Affichage de conduite active

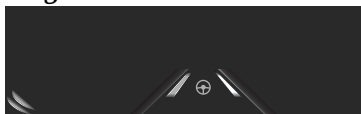

En outre, si la possibilité d'une collision augmente, un écran et un avertissement sonore avertissent le conducteur du danger. Actionner le volant en fonction de l'affichage de l'écran.

## Combiné d'instruments

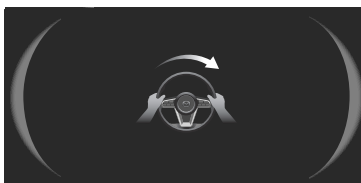

## Affichage de conduite active



## REMARQUE

- L'assistance aux angles morts peut ne pas fonctionner normalement lorsque l'une des conditions suivantes est remplie.

## Système de maintien sur la voie en cas d'urgence (ELK)

- La caméra de détection avant (FSC) ne peut pas détecter correctement les objets cibles. Se référer à Caméra de détection avant (FSC) à la page 5-140.
- Les capteurs radar latéraux arrière ne peuvent pas détecter correctement les objets cibles. Se référer à Capteurs radar à la page 5-145.
- La largeur de la voie de circulation est étroite ou large.
- Le véhicule est conduit sur un tronçon avec une voie fermée ou temporaire en raison de travaux.
- Le véhicule est conduit dans une bifurcation de route ou un carrefour.
- Si le conducteur actionne le volant alors que l'assistance à la direction est en marche, l'assistance à la direction est annulée.

### Lorsque l'assistance aux angles morts est temporairement annulée

L'assistance aux angles morts se met en veille lorsque l'une des conditions suivantes est remplie. L'assistance aux angles morts est automatiquement rétablie lorsque ses conditions de fonctionnement sont remplies.

- La pédale d'accélérateur brusquement est enfoncée.
- La pédale de frein est enfoncée.
- Le volant est brusquement opéré.
- Le système TCS/DSC est en marche.
- Le TCS/DSC est désactivé.
- Plusieurs véhicules circulent dans la zone de détection à proximité de votre véhicule.

### Aide à l'évitement des collisions frontales\*

#### L'aide à l'évitement des collisions frontales fonctionne

Lorsque toutes les conditions suivantes sont réunies, l'aide à l'évitement des collisions frontales fonctionne pour aider le conducteur à manœuvrer le volant.

- La vitesse du véhicule est d'environ 64 km/h (40 mi/h) ou plus.
- Le véhicule est conduit sur une route droite ou dans un virage non serré.
- Le système détecte des lignes blanches (jaunes) des deux côtés.
- La fonction d'assistance à la direction du système CTS n'est pas en marche.
- Le système détermine que votre véhicule risque d'entrer en collision avec un véhicule arrivant sur la voie de circulation en sens inverse.

Pendant que l'assistance à la direction fonctionne, l'écran en informe le conducteur.

#### Tableau de bord (affichage i-ACTIVSENSE)

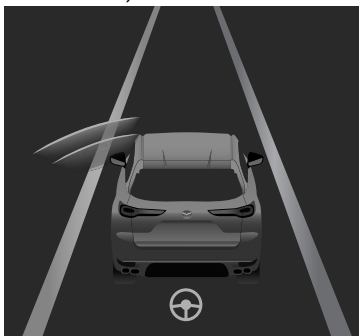



# Système de maintien sur la voie en cas d'urgence (ELK)

## Tableau de bord (Autre que l'affichage i-ACTIVSENSE)

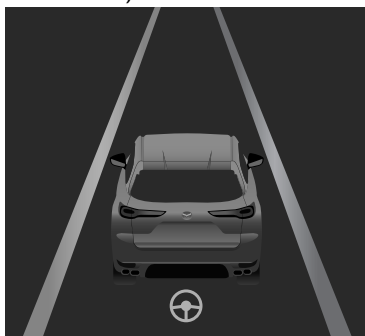

Affichage de conduite active



En outre, si la possibilité d'une sortie de route augmente, un affichage sur l'écran et un signal sonore avertissent le conducteur du danger. Actionner le volant en fonction de l'affichage de l'écran.

## Combiné d'instruments

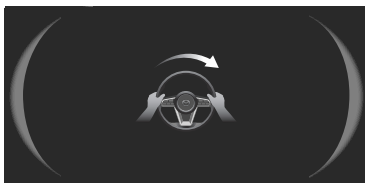

Affichage de conduite active



## REMARQUE

- L'aide à l'évitement des collisions frontales peut ne pas fonctionner normalement lorsque l'une des conditions suivantes est remplie.

- La caméra de détection avant (FSC) ne peut pas détecter les objets cibles.  
Se référer à Caméra de détection avant (FSC) à la page 5-140.
- Les capteurs radar avant ne peuvent pas détecter les objets cibles.
- La largeur de la voie de circulation est étroite ou large.
- Le véhicule est conduit sur un tronçon avec une voie fermée ou temporaire en raison de travaux.
- Le véhicule est conduit dans une bifurcation de route ou un carrefour.
- Si le conducteur actionne le volant alors que l'assistance à la direction est en marche, l'assistance à la direction est annulée.

## Lorsque l'aide à l'évitement des collisions frontales est temporairement annulée

L'aide à l'évitement des collisions frontales se met en veille lorsque l'une des conditions suivantes est remplie. L'aide à l'évitement des collisions frontales est automatiquement rétablie lorsque ses conditions de fonctionnement sont remplies.

- La pédale d'accélérateur brusquement est enfoncée.
- La pédale de frein est enfoncée.
- Le volant est brusquement opéré.
- Le système TCS/DSC est en marche.
- Le TCS/DSC est désactivé.
- Plusieurs véhicules circulent dans la zone de détection à proximité de votre véhicule.

## Éteindre le système ELK

Il y a 2 façons d'éteindre le système ELK.

- Éteindre le système ELK en utilisant Mazda Connect.  
Se référer à la section Paramètres dans le manuel de l'utilisateur Mazda Connect.
- Éteindre le système ELK en utilisant l'interrupteur i-ACTIVSENSE OFF.  
Se référer à Comment utiliser l'interrupteur i-ACTIVSENSE OFF à la page 5-139.

Lorsque le système ELK est éteint, l'indicateur ELK OFF  s'allume.

## Assistance au freinage intelligent (SBS)\*

La SBS est un système conçu pour éviter les collisions et réduire les dommages en cas de collision en contrôlant les freins. Les capteurs et la caméra installés sur le véhicule détectent les objets et actionnent la commande de freinage s'il existe un risque de collision entre votre véhicule et l'objet.

Une partie de la SBS fonctionne lorsque vous roulez en marche avant et l'autre partie fonctionne lorsque vous roulez en marche arrière.

### Détection en marche avant

La détection en marche avant a les 4 fonctions suivantes.

#### Fonction de détection avant\*

La fonction de détection avant est conçue pour aider le conducteur à éviter les collisions avec des objets (véhicules qui précèdent, piétons, vélos et motos) à l'avant et pour réduire les dommages en cas de collision.

S'il existe une possibilité que votre véhicule entre en collision avec un objet cible à l'avant, vous êtes informé du danger possible par un affichage sur l'écran et un avertissement sonore. En outre, si la possibilité de collision augmente, la commande de freinage est exécutée pour éviter une collision et réduire les dommages en cas de collision.

De plus, lorsque le conducteur appuie sur la pédale de frein, les freins

s'appliquent fermement et rapidement pour assister.

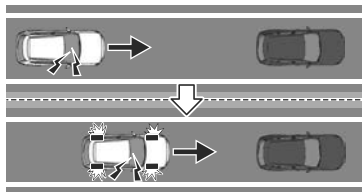

### Croisement de la circulation en intersection\*

La fonction de croisement de la circulation en intersection est conçue pour aider le conducteur à éviter une collision avec un véhicule arrivant en sens inverse lorsqu'il effectue un virage à gauche à une intersection et pour réduire les dommages en cas de collision.

S'il existe un risque de collision entre votre véhicule et un véhicule arrivant en sens inverse lorsque vous effectuez un virage à gauche à une intersection, un écran et un avertissement sonore vous avertissent du danger éventuel. En outre, si la possibilité de collision augmente, la commande de freinage est exécutée pour éviter une collision et réduire les dommages en cas de collision.

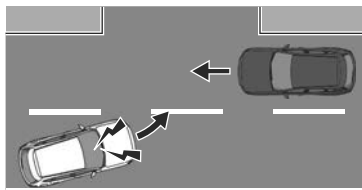

### Circulation transversale à l'avant\*

La fonction de circulation transversale à l'avant est conçue pour aider le conducteur à éviter une collision à une intersection et à réduire les dommages.

S'il existe une possibilité de collision avec un véhicule à une intersection, la commande de freinage est exécutée pour éviter une collision ou pour réduire les dommages en cas de collision.

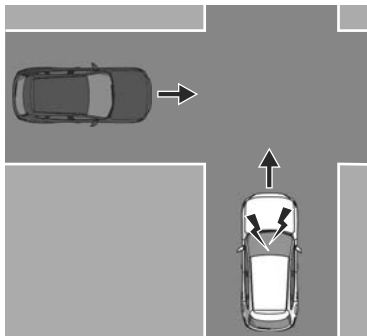

### Fonction d'aide à l'évitement des accidents aux intersections\*

La fonction d'aide à l'évitement des accidents aux intersections est conçue pour éviter les collisions avec des objets (piétons et bicyclettes) lors d'un virage à gauche ou à droite à une intersection et pour réduire les dommages en cas de collision.

S'il existe un risque de collision entre votre véhicule et un objet cible lorsque vous effectuez un virage à gauche ou à droite à une intersection, vous êtes informé du danger possible par un affichage sur l'écran et un avertissement sonore. En outre, si la possibilité de collision augmente, la commande de freinage est exécutée

pour éviter une collision et réduire les dommages en cas de collision.

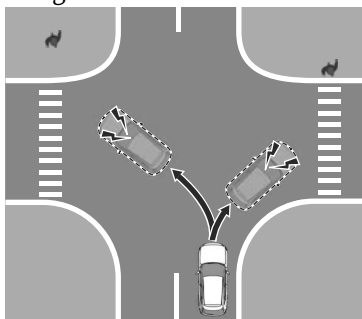

### Détection en marche arrière

La détection en marche arrière a les 2 fonctions suivantes.

#### Fonction de détection arrière\*

La fonction de détection arrière est conçue pour aider le conducteur à éviter les collisions avec des objets situés à l'arrière (obstacles et piétons\*) et pour réduire les dommages en cas de collision.

S'il existe une possibilité que votre véhicule entre en collision avec un objet cible à l'arrière, vous êtes informé du danger possible par un affichage sur l'écran et un avertissement sonore. En outre, si la possibilité de collision augmente, la commande de freinage est exécutée pour éviter une collision et réduire les dommages en cas de collision.

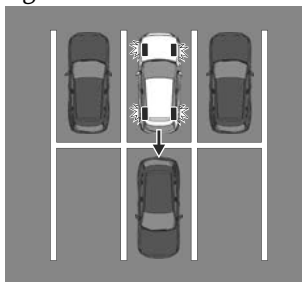

### Circulation transversale à l'arrière\*

La fonction de circulation transversale à l'arrière est conçue pour éviter la collision et réduire les dommages en cas de collision avec un véhicule approchant par les côtés arrière. S'il existe une possibilité de collision entre votre véhicule et un véhicule s'approchant par l'arrière, un écran et un avertissement sonore vous informent du danger possible. En outre, si la possibilité de collision augmente, la commande de freinage est exécutée pour éviter une collision et réduire les dommages en cas de collision.

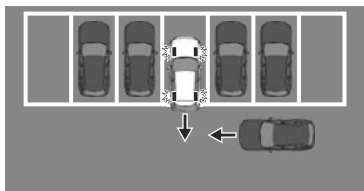

## Avertissements et précautions concernant l'utilisation de l'assistance au freinage intelligent (SBS)

### ! PRUDENCE

#### Ne pas se fier entièrement au système SBS.

Le système SBS n'est conçu que pour réduire les dommages en cas de collision. Trop compter sur le système peut résulter en ce que la pédale d'accélérateur ou la pédale de frein soit enfoncée par erreur, ce qui peut entraîner un accident.

#### Respecter les mises en garde suivantes afin que la SBS puisse fonctionner normalement.

- Ne pas modifier les suspensions.
- Manipuler la caméra de détection avant (FSC) de manière appropriée. Dans le cas contraire, il est possible que la caméra de détection avant (FSC) ne puisse pas détecter les objets cibles, ce qui peut entraîner un accident. Se référer à Caméra de détection avant (FSC) à la page 5-140.
- Manipuler les capteurs radar de manière appropriée. Sinon, les capteurs radar risquent de ne pas pouvoir détecter les objets cibles, ce qui pourrait entraîner un accident. Se référer à Capteurs radar à la page 5-145.

➤ Manipuler les capteurs ultrasoniques de manière appropriée. Sinon, les capteurs ultrasoniques risquent de ne pas pouvoir détecter les objets cibles, ce qui pourrait entraîner un accident.

Se référer à Capteurs ultrasoniques à la page 5-149.

➤ Manipuler la caméra arrière de manière appropriée. Sinon, la caméra arrière risque de ne pas pouvoir détecter les objets cibles, ce qui pourrait entraîner un accident.

Se référer à Caméras à la page 5-151.

### **Toujours vérifier visuellement les environs.**

Le fonctionnement de la SBS présente certaines limites. Toujours vérifier visuellement la sécurité du véhicule lors de la conduite.

### **ATTENTION**

➤ Si l'une des conditions suivantes est remplie, désactiver la SBS pour éviter une erreur de fonctionnement.

➤ Une remorque est tractée ou un accessoire tel qu'un porte-vélos est installé à l'arrière du véhicule.

➤ Le véhicule est conduit sur des routes accidentées, par exemple dans des zones où il y a de l'herbe et des feuilles ou en dehors de la route.

➤ Toujours utiliser des pneus pour les quatre roues de la taille spécifiée, et du même fabricant, marque, et conception de bandes identiques sur les 4 roues. De plus, ne pas utiliser de pneus ayant des motifs d'usure sensiblement différents sur le même véhicule. Si de tels pneus inappropriés sont utilisés, la SBS risque de ne pas fonctionner normalement.

## Comment utiliser l'assistance au freinage intelligent (SBS)

### REMARQUE

Pendant la commande de freinage SBS, la pédale de frein peut reculer ou devenir raide. Les freins fonctionnent, mais continuer à appuyer sur la pédale de frein.

### Lorsque la fonction de détection avant fonctionne\*

La fonction de détection avant fonctionne lorsque toutes les conditions suivantes sont réunies.

- (Si un objet est un véhicule qui précède)
  - La vitesse du véhicule est d'environ 4 km/h (3 mi/h) ou plus.
- (Si un objet est un vélo/piéton)
  - La vitesse du véhicule est environ de 10 km/h à 80 km/h (6,3 mi/h à 49 mi/h).
  - Le système DSC ne fonctionne pas.
  - Le système détermine qu'il y a une possibilité de collision avec un objet situé devant.

Lorsque la fonction de détection avant fonctionne, le conducteur est averti du danger par l'affichage de l'écran et un avertissement sonore. En outre, si la possibilité de collision augmente, la commande de freinage est exécutée.

### Combiné d'instruments

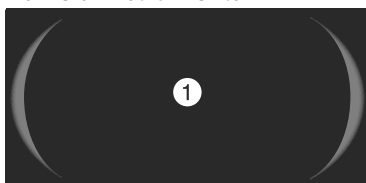

### 1. "FREINEZ!"

#### Affichage de conduite active



### 1. "FREINEZ!"

### REMARQUE

- Si l'une des conditions suivantes est remplie, la fonction de détection avant peut ne pas fonctionner normalement.
  - La caméra de détection avant (FSC) ne peut pas détecter les objets cibles. Se référer à Caméra de détection avant (FSC) à la page 5-140.
  - Le capteur radar avant ne peut pas détecter les objets cibles. Se référer à Capteurs radar à la page 5-145.
- Quand il y a la possibilité d'un contact partiel avec un objet cible.
- Le conducteur effectue délibérément des opérations de conduite (actionnement de la pédale d'accélérateur, du volant, du levier sélecteur et du levier des clignotants).
- Si l'une des conditions suivantes est remplie, la fonction de détection avant peut fonctionner.
  - Un animal ou un objet est détecté sur la route.
  - Dépasser un véhicule qui s'approche tout en prenant un virage.
  - Le véhicule passe par un portail étroit ou un portail bas.
  - Il y a un objet métallique, une bosse ou un objet qui dépasse sur la route.

### · (Véhicules avec surveillance du conducteur (DM))

- Si le système détermine que le conducteur n'est pas attentif à la route, il active l'avertissement de collision plus tôt que d'habitude.
- Si la fonction de détection avant exécute la commande de freinage et que le véhicule est à l'arrêt, le système continuera de maintenir les freins pendant un bref moment, à moins qu'une opération ne soit effectuée par le conducteur.
- Il est possible de modifier la distance de fonctionnement et le volume de l'avertissement de collision. Se référer à la section Paramètres dans le manuel de l'utilisateur Mazda Connect.

### Les conditions de fonctionnement de la fonction de croisement de la circulation en intersection

La fonction de croisement de la circulation en intersection fonctionne lorsque toutes les conditions suivantes sont remplies.

- La vitesse du véhicule est environ de 4 km/h à 20 km/h (3 mi/h à 12 mi/h).
- Le clignotant gauche est allumé et le véhicule tourne à gauche.
- Une ligne de voie entre votre véhicule et le véhicule approchant en sens inverse est détectée.
- Le système détermine qu'il y a une possibilité de collision avec un objet situé devant.

Lorsque la fonction de croisement de la circulation en intersection fonctionne, le conducteur est averti du danger par l'affichage de l'écran et un avertissement sonore. En outre, si la possibilité de collision augmente, la commande de freinage est exécutée.

### Combiné d'instruments

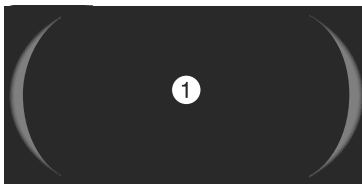

1. "FREINEZ!"

### Affichage de conduite active



1. "FREINEZ!"

### REMARQUE

- Si l'une des conditions suivantes est remplie, la fonction de croisement de la circulation en intersection peut ne pas fonctionner normalement.
  - La caméra de détection avant (FSC) ne peut pas détecter les objets cibles. Se référer à Caméra de détection avant (FSC) à la page 5-140.
  - Le capteur radar avant ne peut pas détecter les objets cibles. Se référer à Capteurs radar à la page 5-145.
  - Le véhicule qui s'approche dans la direction opposée est un véhicule à deux roues ou un vélo.
  - La totalité ou une partie seulement d'un véhicule approchant dans la direction opposée est cachée et ne peut être reconnue.
  - La vitesse du véhicule qui arrive en sens inverse est trop faible ou trop élevée.
  - Tourner à une grande intersection avec deux voies ou plus sur un côté.
  - La pédale d'accélérateur ou la pédale de frein est actionnée.



- Le volant est actionné en position droite.
- La fonction de croisement de la circulation en intersection peut ne pas fonctionner selon le pays où le véhicule est conduit.
- Si l'une des conditions suivantes est remplie, la fonction de croisement de la circulation en intersection peut fonctionner.
  - Le volant est tourné vers la voie de circulation inverse et un véhicule s'approche dans la direction opposée.
  - Tourner à droite après ou juste avant le passage d'un véhicule arrivant en sens inverse.
  - La direction de déplacement d'un véhicule qui s'approche en sens inverse ne peut être prévue en raison d'un virage soudain à droite ou à gauche ou d'une décélération soudaine.
- Les freins sont relâchés par la commande de freinage de la fonction de croisement de la circulation en intersection dès que le danger d'une collision passe.

### **Lorsque la fonction de circulation transversale à l'avant fonctionne\***

La fonction de circulation transversale à l'avant fonctionne lorsque toutes les conditions suivantes sont réunies.

- Le véhicule roule en ligne droite à une vitesse d'environ 5 km/h à 20 km/h (3 mi/h à 12 mi/h).
- Le système DSC/TCS ne fonctionne pas.
- Lorsqu'un véhicule en approche roule en ligne droite dans une direction perpendiculaire à votre véhicule.
- Le véhicule qui s'approche roule à une vitesse constante comprise entre

20 km/h et 60 km/h (12 mi/h à 37 mi/h).

- Le système détermine qu'il y a une possibilité de collision avec un véhicule s'approchant par l'avant.

### **REMARQUE**

- Le système de circulation transversale à l'avant peut ne pas fonctionner normalement si l'une des conditions suivantes est remplie.
  - Si les capteurs radar latéraux avant ne peuvent pas détecter d'objets cibles, la fonction de circulation transversale à l'avant peut ne pas fonctionner correctement.  
Se référer à Capteurs radar à la page 5-145.
  - La pédale d'accélérateur ou la pédale de frein est actionnée.
  - Le volant est utilisé.
  - Le levier de clignotants est manipulé.
- Si la fonction de circulation transversale à l'avant exécute la commande de freinage et que le véhicule est arrêté, le véhicule est maintenu à l'arrêt jusqu'à ce que le temps de croisement estimé du véhicule cible soit écoulé.

### **Lorsque la fonction d'aide à l'évitement des accidents aux intersections fonctionne\***

La fonction d'aide à l'évitement des accidents aux intersections fonctionne lorsque toutes les conditions suivantes sont réunies.

- La vitesse du véhicule est environ de 8 km/h à 20 km/h (5 mi/h à 12 mi/h).
- La DSC ne fonctionne pas.
- Le système détermine qu'il y a une possibilité de collision avec un objet situé devant.

Si la fonction d'aide à l'évitement des accidents aux intersections fonctionne, un écran et un avertissement sonore avertissent le conducteur du danger. En outre, si la possibilité de collision augmente, la commande de freinage est exécutée.

### Combiné d'instruments

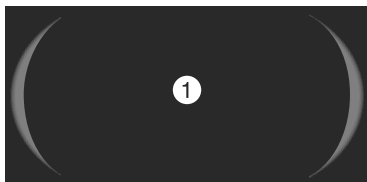

1. "FREINEZ!"

### Affichage de conduite active



1. "FREINEZ!"

### REMARQUE

- Si la caméra de détection avant (FSC) ne peut pas détecter les objets, la fonction d'aide à l'évitement des accidents aux intersections peut ne pas fonctionner normalement.

Se référer à Caméra de détection avant (FSC) à la page 5-140.

- Si la fonction d'aide à l'évitement des accidents aux intersections exécute la commande de freinage et que le véhicule est à l'arrêt, le système continuera de maintenir les freins pendant un bref moment, à moins qu'une opération ne soit effectuée par le conducteur.

### Lorsque la fonction de détection arrière fonctionne\*

La fonction de détection arrière fonctionne lorsque toutes les conditions suivantes sont réunies.

- La vitesse du véhicule est environ de 2 km/h à 15 km/h (2 mi/h à 9,3 mi/h).
- Le système détermine qu'il y a une possibilité de collision avec un objet situé à l'arrière.

Lorsque la fonction de détection arrière fonctionne, l'affichage de l'écran et l'avertissement sonore avertissent le conducteur du danger. En outre, si la possibilité de collision augmente, la commande de freinage est exécutée.

### Combiné d'instruments

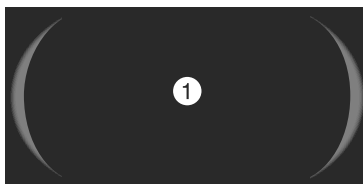

1. "FREINEZ!"

### Affichage de conduite active



1. "FREINEZ!"

### REMARQUE

- Si l'une des conditions suivantes est remplie, la fonction de détection arrière peut ne pas fonctionner normalement.
  - Les capteurs ultrasoniques arrière ne peuvent pas détecter un objet. Se référer à Capteurs ultrasoniques à la page 5-149.

- La caméra arrière ne peut pas détecter un objet.  
Se référer à Caméras à la page 5-151.
- Si l'une des conditions suivantes est remplie, la fonction de détection arrière peut fonctionner.
  - Il y a un rideau suspendu.
  - Le véhicule passe par un portail étroit ou un portail bas.
  - Il y a un objet métallique, une bosse ou un objet qui dépasse sur la route.
- Si la fonction de détection arrière exécute la commande de freinage et que le véhicule est à l'arrêt, le système continuera de maintenir les freins pendant un bref moment, à moins qu'une opération ne soit effectuée par le conducteur.

### Lorsque la fonction de circulation transversale à l'arrière fonctionne\*

La fonction de circulation transversale à l'arrière fonctionne lorsque toutes les conditions suivantes sont réunies.

- La vitesse du véhicule est d'environ 15 km/h (9,3 mi/h) ou moins.
- Le système détermine qu'il y a une possibilité de collision avec un véhicule s'approchant par l'arrière.

Lorsque la fonction de circulation transversale à l'arrière fonctionne, l'écran et l'avertissement sonore avertissent le conducteur du danger. En outre, si la possibilité de collision augmente, la commande de freinage est exécutée.

### Combiné d'instruments

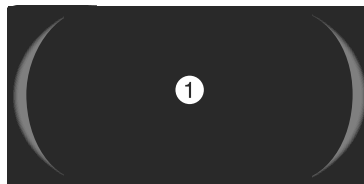

1. "FREINEZ!"

### Affichage de conduite active



1. "FREINEZ!"

### REMARQUE

- Si l'une des conditions suivantes est remplie, la fonction de circulation transversale à l'arrière peut ne pas fonctionner normalement.
  - Les capteurs radar latéraux arrière ne peuvent pas détecter un objet. Se référer à Capteurs radar à la page 5-145.
  - Un véhicule s'approche directement à partir de l'arrière de votre véhicule.
  - Un véhicule s'approche en biais de l'arrière de votre véhicule.
  - Un véhicule s'approche d'une direction à un angle aigu.
- Si l'une des conditions suivantes est remplie, la fonction de détection de circulation transversale à l'arrière peut fonctionner.
  - Il y a un rideau suspendu.
  - Le véhicule passe par un portail étroit ou un portail bas.

- Si la fonction de circulation transversale à l'arrière exécute la commande de freinage et que le véhicule est à l'arrêt, le système continuera de maintenir les freins pendant un bref moment, à moins qu'une opération ne soit effectuée par le conducteur.

## Éteindre le système SBS

Le système SBS peut être éteint à l'aide de Mazda Connect.

Se référer à la section Paramètres dans le manuel de l'utilisateur Mazda Connect.

Les fonctions suivantes peuvent également être désactivées à l'aide de l'interrupteur i-ACTIVSENSE OFF.

- Fonction de détection arrière
  - Circulation transversale à l'arrière
- Se référer à Comment utiliser l'interrupteur i-ACTIVSENSE OFF à la page 5-139.

Lorsque le système SBS est éteint, l'indicateur SBS OFF  s'allume.

## Moniteur de vue à 360°\*

Le moniteur de vue à 360° est un système qui aide le conducteur à vérifier la sécurité en affichant les conditions autour du véhicule sur l'affichage central lorsque le véhicule est conduit à faible vitesse ou lorsque le véhicule est garé ou arrêté.

### Vue d'oiseau

Affiche une image du véhicule comme s'il était vu de dessus pour aider à vérifier la zone autour du véhicule lors de la conduite en marche avant ou en marche arrière.

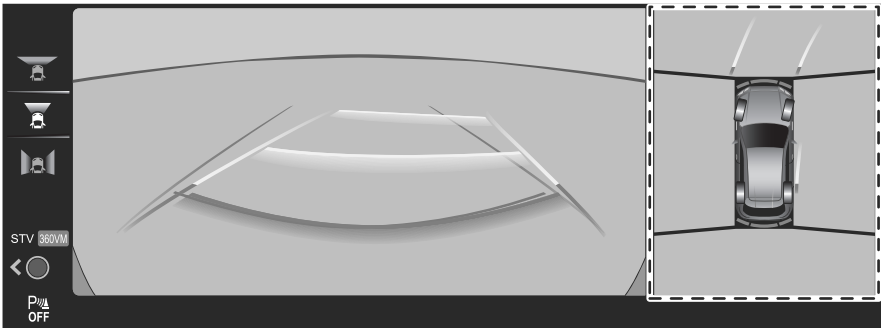

### Vue avant

Affiche une image de l'avant du véhicule ainsi que les lignes de guidage pour aider à vérifier la zone à l'avant du véhicule lors de la marche avant, du stationnement ou de l'arrêt.

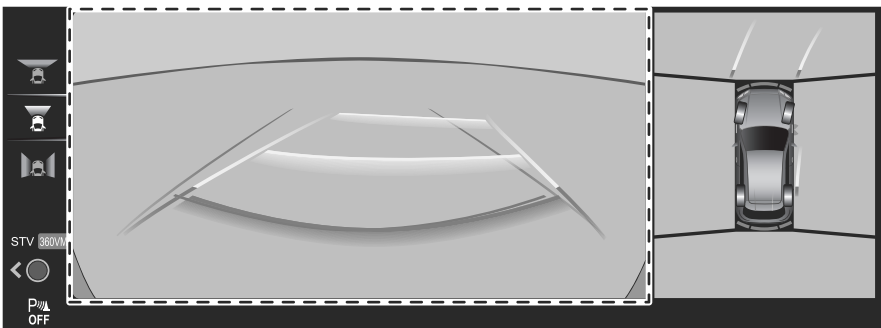

## Vue avant grand angle

Affiche une image de l'avant du véhicule (zone large) ainsi que les lignes de guidage pour aider à vérifier la zone à l'avant du véhicule lors de la conduite en marche avant ou à l'entrée d'une intersection.

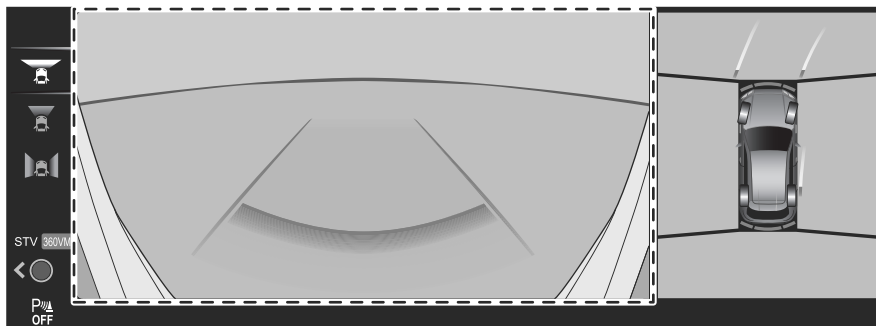

## Vue de côté

Affiche une image des côtés avant gauche et droit du véhicule ainsi que les lignes de guidage pour aider à vérifier les côtés avant gauche et droit du véhicule lors de la marche avant, du stationnement ou de l'arrêt.

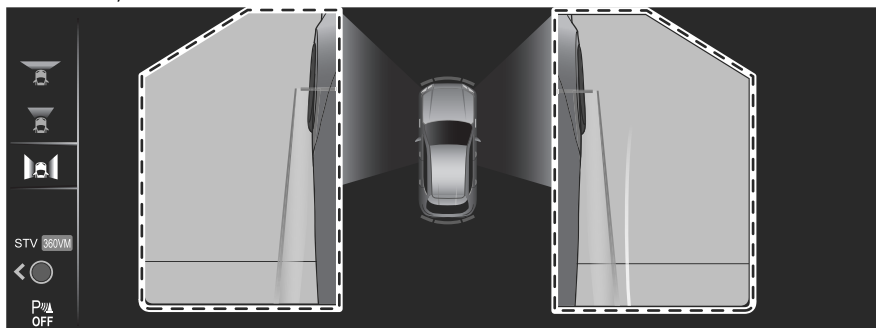

### Vue arrière

Affiche une image de l'arrière du véhicule ainsi que les lignes de guidage pour aider à vérifier la zone à l'arrière du véhicule lors de la marche arrière, du stationnement ou de l'arrêt.

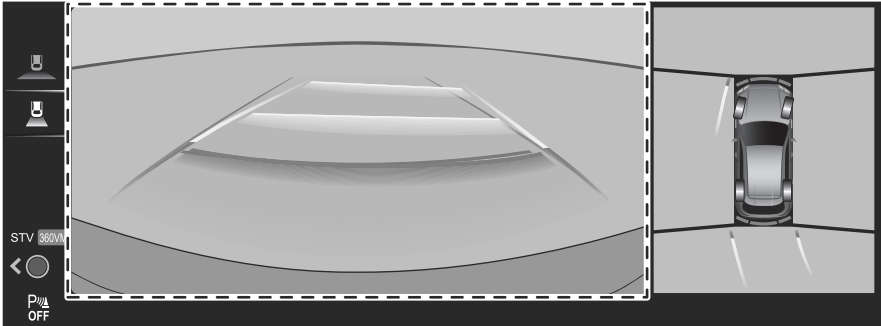

### Vue arrière grand angle

Affiche une image de l'arrière du véhicule (zone large) ainsi que les lignes de guidage pour aider à vérifier la zone à l'arrière du véhicule lors de la marche arrière, du stationnement ou de l'arrêt.

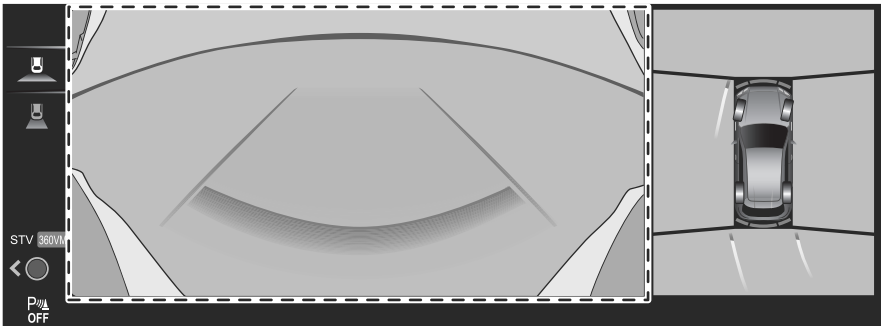

### Vue en transparence\*

La vue en transparence est une fonction qui combine les images prises par chaque caméra et les traite pour donner l'impression que le véhicule est transparent et les affiche sur l'affichage central.

## Vue en transparence avant

Affiche une image de caméra de l'avant du véhicule comme s'il était transparent ainsi que les lignes de guidage pour aider à vérifier la zone à l'avant/les côtés du véhicule lors de la marche avant, du stationnement ou de l'arrêt.

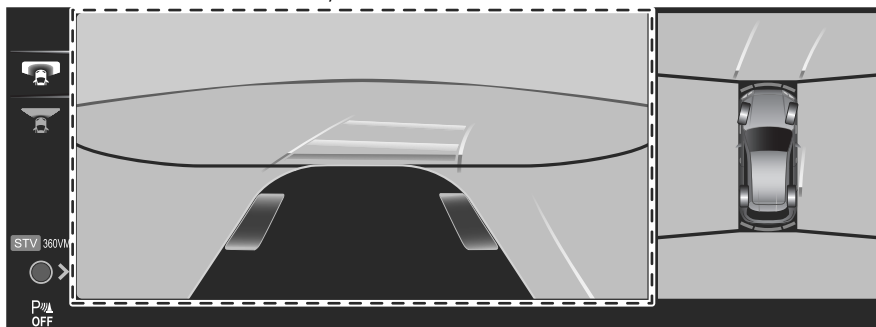

## Vue en transparence arrière

Affiche une image de caméra de l'arrière du véhicule comme s'il était transparent ainsi que les lignes de guidage pour aider à vérifier la zone à l'arrière/les côtés du véhicule lors de la marche arrière, du stationnement ou de l'arrêt.

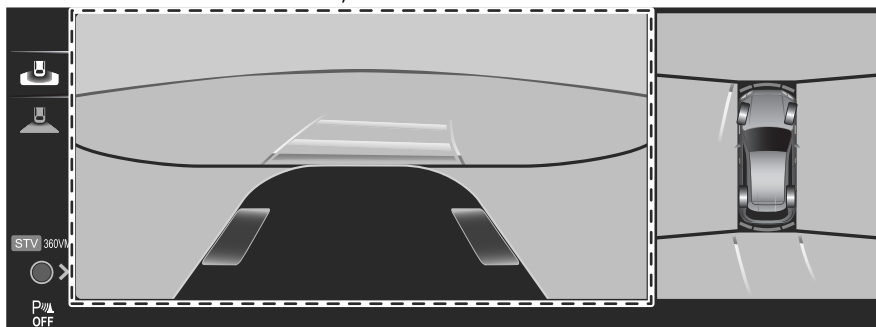



## Avertissements et précautions concernant l'utilisation du moniteur de vue à 360°

### PRUDENCE

**Toujours confirmer visuellement la sécurité des environs du véhicule lors de la conduite.**

Le moniteur de vue à 360° est un dispositif auxiliaire qui aide le conducteur à vérifier la sécurité des alentours du véhicule.

**Ne pas se fier complètement au moniteur de vue à 360°.**

- La portée des caméras et la capacité de détection des capteurs sont limitées. Par exemple, les endroits suivants affichés sur l'écran peuvent être des angles morts et les objets cibles peuvent ne pas être visibles.
  - Zones en noir sur l'écran
  - Jonctions où chacune des images de caméra fusionne
- La vue en transparence peut ne pas être en mesure d'afficher avec précision les obstructions situées près des jonctions des images.

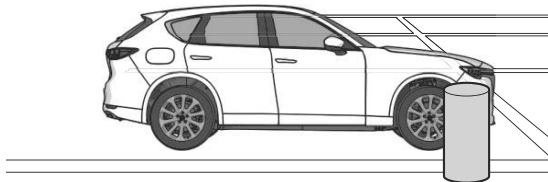
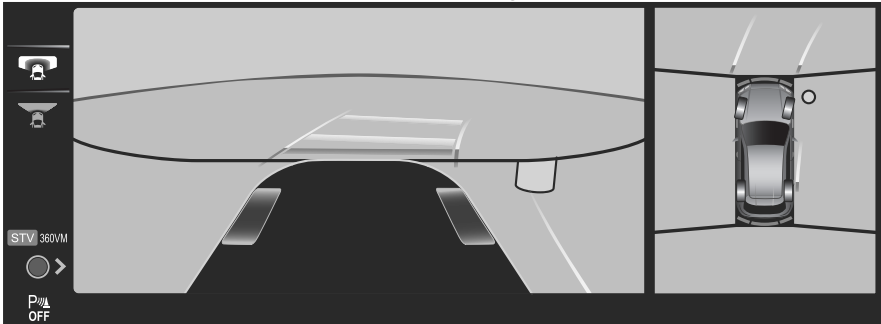

- Les lignes d'extension de la largeur du véhicule et les trajectoires anticipées du véhicule ne sont que des estimations. Les images affichées à l'écran peuvent différer des conditions réelles.

**⚠ ATTENTION**

- Manipuler les caméras de manière appropriée. Si les caméras sont manipulées de manière incorrecte, les images peuvent ne pas s'afficher normalement. Se référer à Caméras à la page 5-151.
- Ne pas utiliser le moniteur de vue à 360° dans les endroits ou conditions suivants.
  - Routes cahoteuses
  - Le véhicule est sur une route en pente.
  - Routes verglacées ou enneigées
  - Des chaînes de roues ou une roue de secours temporaire sont installées.
  - Les portières ne sont pas complètement fermées.
  - Les rétroviseurs extérieurs sont rétractés.
- Si les portières ne sont pas complètement fermées, les images et les lignes de guidage peuvent ne pas s'afficher correctement.
- Respecter les mises en garde suivantes pour vous assurer que le moniteur de vue à 360° fonctionne normalement.
  - Ne pas modifier les suspensions.
  - Toujours utiliser des roues de la taille spécifiée pour l'avant et l'arrière. S'adresser à un concessionnaire agréé Mazda pour le remplacement des pneus.
- Lorsque l'affichage central est froid, les images peuvent laisser des traces ou l'affichage peut être plus sombre que d'habitude, ce qui rend difficile la vérification des alentours du véhicule. Toujours vérifier visuellement la sécurité du véhicule lors de la conduite.
- La reconnaissance des images de nuit peut être difficile car il n'y a pas de lumière dans la portée de la caméra latérale. Toujours vérifier visuellement la sécurité du véhicule lors de la conduite.
- La méthode pour garer/arrêter le véhicule à l'aide du moniteur de vue à 360° diffère selon l'état de la route et du véhicule. En outre, le moment et la façon de tourner le volant varient en fonction de la situation, c'est pourquoi il convient de toujours vérifier les alentours du véhicule directement avec les yeux lors de l'utilisation du système.

## Comment utiliser le moniteur de vue à 360°

### Affichage des images de l'avant/des côtés du véhicule

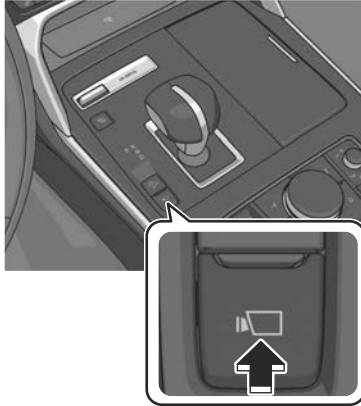

Les images apparaissent sur l'affichage central.

#### **REMARQUE**

- Lorsque le levier sélecteur est en position R, les images de l'avant/des côtés du véhicule ne sont pas affichées.
- Si l'une des conditions suivantes est remplie, l'affichage des images de l'avant/des côtés du véhicule est interrompu.
  - Les interrupteurs autour du bouton de commande sont enfoncés.
  - Le véhicule est conduit à moins de 15 km/h (9,3 mi/h) pendant environ 4 minutes et 30 secondes.
  - La vitesse du véhicule est d'au moins 15 km/h (9,3 mi/h).
  - Le véhicule est conduit à une vitesse égale ou supérieure à 15 km/h (9,3 mph) pendant 8 secondes.
  - Le levier sélecteur est passé en position P.

### Affichage des images de l'arrière du véhicule

Mettre le levier sélecteur sur la position R.  
Les images apparaissent sur l'affichage central.

## Changer d'image

1. Tourner le bouton de commande et déplacer le curseur vers l'image souhaitée.

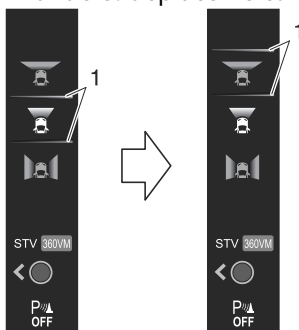

1. Curseur
2. Appuyer sur le bouton de commande pour sélectionner l'image à afficher.

### (Véhicules avec vue en transparence)

Déplacer le bouton de commande latéralement pour passer du mode de vue à 360° (360VM) au mode de vue en transparence (STV).

## Visualisation de l'écran

### REMARQUE

- Étant donné qu'il peut y avoir une différence entre l'image affichée à l'écran et les conditions réelles, toujours vérifier la sécurité de la zone environnante directement avec les yeux pendant la conduite.
- Les images peuvent être difficiles à voir en raison de la météo et de l'environnement, mais cela n'indique pas un problème.
- Les images de la vue arrière, de la vue arrière grand angle et de la vue en transparence arrière sont inversées de gauche à droite
- Les pneus réels peuvent apparaître dans la vue de dessus et la vue en transparence avant.
- Les obstructions affichées dans des vues autres que la vue de dessus peuvent ne pas être affichées sur la vue de dessus.
- Les zones en noir sur la vue de dessus, la vue en transparence avant et la vue en transparence arrière, ainsi que les jonctions où chacune des images des caméras fusionnent, sont des angles morts.
- La vue de dessus, la vue en transparence avant et la vue en transparence arrière sont affichées en traitant les images prises par chaque caméra. Par conséquent, les images peuvent être affichées comme suit.
  - La couleur ou la luminosité affichées à l'écran peuvent être différentes de la réalité.
  - Si le véhicule s'incline, l'image peut apparaître déformée.
  - Les lignes sur la route peuvent sembler déformées au niveau des zones où les images des caméras se rejoignent.

- La luminosité et le contraste de l'écran peuvent être réglés.  
Se référer à la section Paramètres dans le manuel de l'utilisateur Mazda Connect.
- La portée de détection du capteur de stationnement est limitée. Pour plus de détails, se référer à l'entrée du capteur de stationnement.  
Se référer à Capteur de stationnement à la page 5-253.
- L'affichage de l'écran peut différer de l'affichage réel.

### Vue de dessus, vue avant

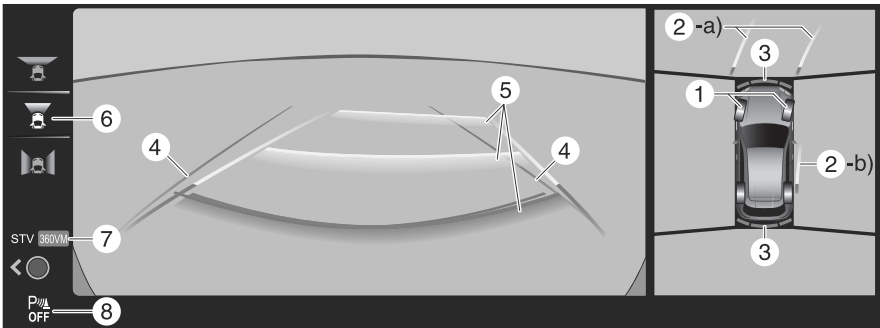

	Indication	Contenu
1	Icône de roue	Indique la direction des roues. Tournent conjointement avec les mouvements du volant.
2	Lignes de trajectoire anticipée du véhicule (rouges/jaunes)	Indique la trajectoire calculée approximative du véhicule. Tournent conjointement avec les mouvements du volant. a) Indique la trajectoire que devrait suivre l'extrémité du pare-chocs avant. b) Indique la trajectoire que devrait suivre le côté intérieur du véhicule.
3	Indication de détection du capteur de stationnement	Indique l'état de détection de l'obstruction.
4	Lignes de guidage de largeur du véhicule (bleues)	Indique la largeur approximative du véhicule.
5	Lignes de guidage de distance sur la trajectoire anticipée du véhicule (rouges/jaunes)	Indique la distance (depuis l'extrémité du pare-chocs avant) à l'avant du véhicule. • La ligne rouge indique le point situé à environ 50 cm (19 po) de l'extrémité avant du pare-chocs. • Les lignes jaunes indiquent les points situés à environ 1 m (39 po) et 2 m (78 po) de l'extrémité avant du pare-chocs.
6	Icône d'état	Indique quelle image est sélectionnée.
7	Icône de changement de mode	Indique quel mode est sélectionné.

	Indication	Contenu
8	Icône d'état du capteur de stationnement	Indique que le capteur de stationnement a un problème ou qu'il est éteint.

## Vue de dessus, vue avant grand angle

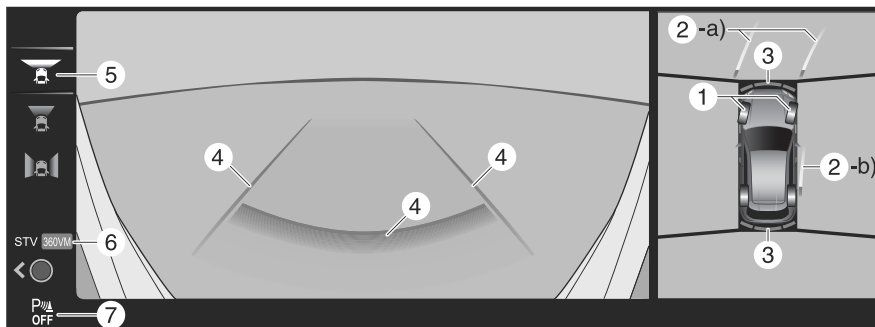

	Indication	Contenu
1	Icône de roue	Indique la direction des roues. Tournent conjointement avec les mouvements du volant.
2	Lignes de trajectoire anticipée du véhicule (rouges/jaunes)	Indique la trajectoire calculée approximative du véhicule. Tournent conjointement avec les mouvements du volant. a) Indique la trajectoire que devrait suivre l'extrémité du pare-chocs avant. b) Indique la trajectoire que devrait suivre le côté intérieur du véhicule.
3	Indication de détection du capteur de stationnement	Indique l'état de détection de l'obstruction.
4	Lignes de largeur étendues du véhicule et lignes de guidage de distance (rouges/bleues)	Indique approximativement la largeur du véhicule et la distance (à partir de l'extrémité avant du pare-chocs) devant le véhicule. • La ligne rouge indique le point situé à environ 50 cm (19 po) de l'extrémité avant du pare-chocs. • Les lignes bleues indiquent les points situés à environ 50 cm (19 po) et jusqu'à 2 m (78 po) de l'extrémité avant du pare-chocs.
5	Icône d'état	Indique quelle image est sélectionnée.
6	Icône de changement de mode	Indique quel mode est sélectionné.
7	Icône d'état du capteur de stationnement	Indique que le capteur de stationnement a un problème ou qu'il est éteint.

**REMARQUE**

La vue avant grand angle affiche une image de l'avant du véhicule sous un grand angle et corrige l'image pour aider à détecter les obstructions qui s'approchent par les côtés. Par conséquent, cette vue diffère de la vue réelle.

**Vue de côté**

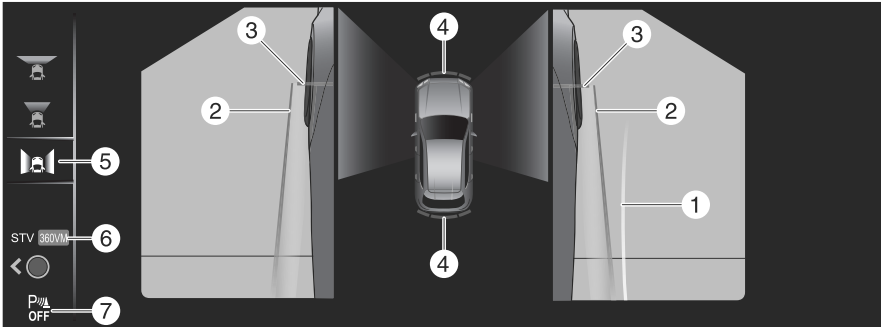

	Indication	Contenu
1	Lignes de trajectoire anticipée du véhicule (jaunes)	Indique la trajectoire calculée approximative du véhicule. Tournent conjointement avec les mouvements du volant. Les lignes de trajectoire anticipée du véhicule (jaune) indiquent la trajectoire que devrait suivre le côté intérieur du véhicule.
2	Lignes de guidage parallèles du véhicule (bleues)	Indique la largeur approximative du véhicule, rétroviseurs extérieurs inclus.
3	Lignes de guidage de l'avant du véhicule (bleues)	Indique l'extrémité avant du véhicule (extrémité avant du pare-chocs).
4	Indication de détection du capteur de stationnement	Indique l'état de détection de l'obstruction.
5	Icône d'état	Indique quelle image est sélectionnée.
6	Icône de changement de mode	Indique quel mode est sélectionné.
7	Icône d'état du capteur de stationnement	Indique que le capteur de stationnement a un problème ou qu'il est éteint.

**! ATTENTION**

Ne plus tourner le volant avant que le véhicule n'ait franchi l'obstruction, même si celle-ci n'est pas visible sur la vue latérale. En tournant davantage le volant, le véhicule risque de heurter l'obstruction s'il tourne brusquement.

## Vue de dessus, vue arrière

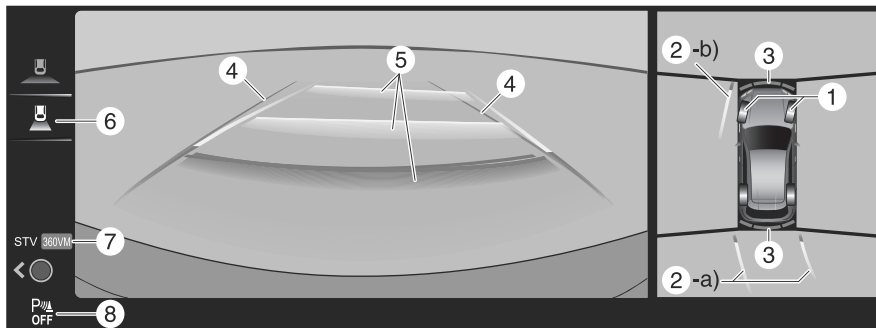

	Indication	Contenu
1	Icône de roue	Indique la direction des roues. Tournent conjointement avec les mouvements du volant.
2	Lignes de trajectoire anticipée du véhicule (rouges/jaunes)	Indique la trajectoire calculée approximative du véhicule. Tournent conjointement avec les mouvements du volant. a) Indique la trajectoire que devrait suivre l'extrémité arrière du pare-chocs arrière à titre de référence. b) Indique la trajectoire que devrait suivre le côté extérieur du véhicule.
3	Indication de détection du capteur de stationnement	Indique l'état de détection de l'obstruction.
4	Lignes de guidage de largeur du véhicule (bleues)	Indique la largeur approximative du véhicule.
5	Lignes de guidage de distance sur la trajectoire anticipée du véhicule (rouges/jaunes)	Ces lignes de guidage indiquent la distance approximative jusqu'à un point mesuré depuis l'arrière du véhicule (depuis l'extrémité du pare-chocs). <ul style="list-style-type: none"> <li>• La ligne rouge indique le point situé à environ 50 cm (19 po) de l'extrémité arrière du pare-chocs arrière.</li> <li>• Les lignes jaunes indiquent les points situés à environ 1 m (39 po) et 2 m (78 po) de l'extrémité arrière du pare-chocs arrière.</li> </ul>
6	Icône d'état	Indique quelle image est sélectionnée.
7	Icône de changement de mode	Indique quel mode est sélectionné.
8	Icône d'état du capteur de stationnement	Indique que le capteur de stationnement a un problème ou qu'il est éteint.



**! ATTENTION**

L'avant du véhicule pivote largement lorsque le volant est tourné en marche arrière. Maintenir une distance suffisante entre le véhicule et une obstruction.

**REMARQUE**

- Même si l'extrémité arrière de l'espace de stationnement (ou du garage) affichée à l'écran et les lignes de guidage de distance semblent parallèles, il se peut qu'elles ne le soient pas réellement.
- Lorsqu'on se gare dans un espace comportant une ligne de division sur un seul côté de l'espace de stationnement, il est possible que la ligne de division et la ligne de guidage de largeur du véhicule apparaissent parallèles, mais qu'elles ne le soient pas réellement.

**Vue de dessus, vue arrière grand angle**

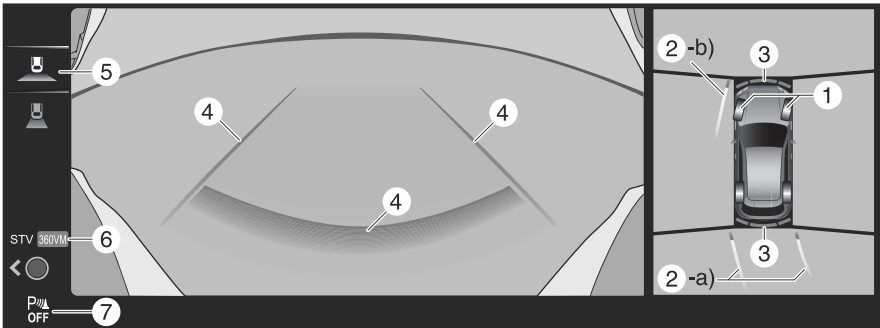

	Indication	Contenu
1	Icône de roue	Indique la direction des roues. Tournent conjointement avec les mouvements du volant.
2	Lignes de trajectoire anticipée du véhicule (rouges/jaunes)	Indique la trajectoire calculée approximative du véhicule. Tournent conjointement avec les mouvements du volant. a) Indique la trajectoire que devrait suivre l'extrémité arrière du pare-chocs arrière à titre de référence. b) Indique la trajectoire que devrait suivre le côté extérieur du véhicule.
3	Indication de détection du capteur de stationnement	Indique l'état de détection de l'obstruction.

	Indication	Contenu
4	Lignes de largeur étendues du véhicule et lignes de guidage de distance (rouges/bleues)	<p>Ces lignes de guidage indiquent approximativement la largeur du véhicule et la distance jusqu'à un point mesuré à partir de l'arrière du véhicule (à partir de l'extrémité du pare-chocs).</p> <ul style="list-style-type: none"> <li>• La ligne rouge indique le point situé à environ 50 cm (19 po) de l'extrémité arrière du pare-chocs.</li> <li>• Les lignes bleues indiquent les points situés à environ 50 cm (19 po) et jusqu'à 2 m (78 po) de l'extrémité arrière du pare-chocs.</li> </ul>
5	Icône d'état	Indique quelle image est sélectionnée.
6	Icône de changement de mode	Indique quel mode est sélectionné.
7	Icône d'état du capteur de stationnement	Indique que le capteur de stationnement a un problème ou qu'il est éteint.

## REMARQUE

La vue arrière grand angle affiche une image de l'arrière du véhicule sous un grand angle et corrige l'image pour aider à détecter les obstructions qui s'approchent par les côtés. Par conséquent, cette vue diffère de la vue réelle.

## Vue de dessus, vue en transparence avant

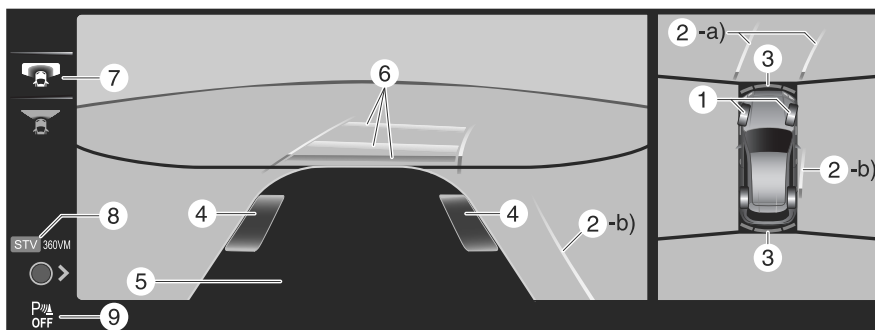

	Indication	Contenu
1	Icône de roue	Indique la direction des roues. Tournent conjointement avec les mouvements du volant.
2	Lignes de trajectoire anticipée du véhicule (rouges/jaunes)	<p>Indique la trajectoire calculée approximative du véhicule. Tournent conjointement avec les mouvements du volant.</p> <p>a) Indique la trajectoire que devrait suivre l'extrémité du pare-chocs avant.</p> <p>b) Indique la trajectoire que devrait suivre le côté intérieur du véhicule.</p>

	Indication	Contenu
3	Indication de détection du capteur de stationnement	Indique l'état de détection de l'obstruction.
4	Image de pneus	Indique la position approximative des pneus.
5	Image de la partie inférieure du véhicule	Indique la partie inférieure estimée du véhicule.
6	Lignes de guidage de distance sur la trajectoire anticipée du véhicule (rouges/jaunes)	Indique la distance (depuis l'extrémité du pare-chocs avant) à l'avant du véhicule. <ul style="list-style-type: none"> <li>• La ligne rouge indique le point situé à environ 50 cm (19 po) de l'extrémité avant du pare-chocs.</li> <li>• Les lignes jaunes indiquent les points situés à environ 1 m (39 po) et 2 m (78 po) de l'extrémité avant du pare-chocs.</li> </ul>
7	Icône d'état	Indique quelle image est sélectionnée.
8	Icône de changement de mode	Indique quel mode est sélectionné.
9	Icône d'état du capteur de stationnement	Indique que le capteur de stationnement a un problème ou qu'il est éteint.

### REMARQUE

La vue en transparence avant peut être affichée comme suit.

- Le sol et les objets tridimensionnels peuvent apparaître courbés.
- La représentation des objets tridimensionnels change au niveau des jonctions des images et le même objet peut sembler dupliqué ou non connecté.

### Vue de dessus, vue en transparence arrière

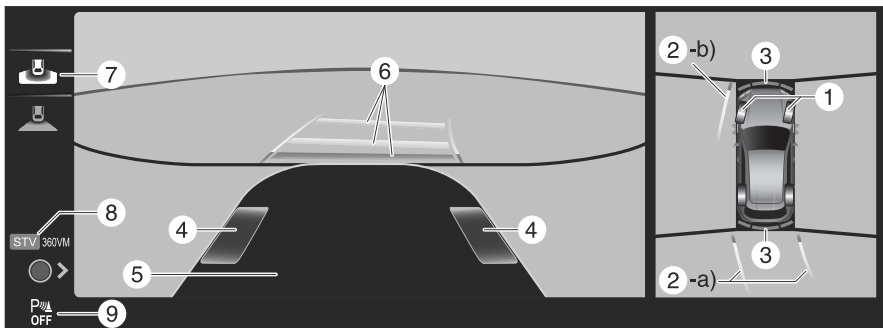

	Indication	Contenu
1	Icône de roue	Indique la direction des roues. Tournent conjointement avec les mouvements du volant.

	<b>Indication</b>	<b>Contenu</b>
2	Lignes de trajectoire anticipée du véhicule (rouges/jaunes)	Indique la trajectoire calculée approximative du véhicule. Tournent conjointement avec les mouvements du volant. a) Indique la trajectoire que devrait suivre l'extrémité arrière du pare-chocs arrière à titre de référence. b) Indique la trajectoire que devrait suivre le côté extérieur du véhicule.
3	Indication de détection du capteur de stationnement	Indique l'état de détection de l'obstruction.
4	Image de pneus	Indique la position approximative des pneus.
5	Image de la partie inférieure du véhicule	Indique la partie inférieure estimée du véhicule.
6	Lignes de guidage de distance sur la trajectoire anticipée du véhicule (rouges/jaunes)	Ces lignes de guidage indiquent la distance approximative jusqu'à un point mesuré depuis l'arrière du véhicule (depuis l'extrémité du pare-chocs). • La ligne rouge indique le point situé à environ 50 cm (19 po) de l'extrémité arrière du pare-chocs arrière. • Les lignes jaunes indiquent les points situés à environ 1 m (39 po) et 2 m (78 po) de l'extrémité arrière du pare-chocs arrière.
7	Icône d'état	Indique quelle image est sélectionnée.
8	Icône de changement de mode	Indique quel mode est sélectionné.
9	Icône d'état du capteur de stationnement	Indique que le capteur de stationnement a un problème ou qu'il est éteint.

**REMARQUE**

La vue en transparence arrière peut être affichée comme suit.

- Le sol et les objets tridimensionnels peuvent apparaître courbés.
- Les expressions telles que les objets tridimensionnels changent aux jonctions de l'image, et les mêmes objets peuvent être affichés en double ou être connectés et non visibles.

**Indication de problème dans le système**

Dans les cas suivants, il peut y avoir un problème avec le système. Faire inspecter le véhicule par un concessionnaire agréé Mazda.

- "Aucun signal de la caméra." apparaît sur l'affichage central.
- L'affichage sur l'affichage central ne passe pas à l'image de la caméra même si le levier sélecteur est déplacé en position R.
- L'affichage sur l'affichage central ne passe pas à l'image de la caméra même si l'interrupteur du moniteur de vue à 360° est enfoncé.
- Une partie de l'affichage de l'affichage central est noire.

## Utilisations pratiques du moniteur de vue à 360°

Les réglages du moniteur de vue à 360° peuvent être modifiés de la manière suivante.

Se référer à la section Paramètres dans le manuel de l'utilisateur Mazda Connect.

- Affichage automatique du moniteur de vue à 360° lorsque l'alimentation du véhicule est positionnée sur ON.
- Lorsque le mode de vue à 360°/vue en transparence est activé, il est possible de sélectionner les images à afficher de préférence.
- Affichage automatique de la vue avant ou de la vue en transparence avant lors du passage de la marche arrière à la marche avant.
- Pas d'affichage des lignes de trajectoire anticipée du véhicule.

## Réduction des collisions secondaires\*

Le système de réduction des collisions secondaires réduit les dommages secondaires en décélérant le véhicule lorsqu'il est endommagé lors d'une collision dans la mesure où les coussins d'air se déploient pendant la conduite. Si une collision se produit au point que les coussins d'air se déploient pendant la conduite, les feux de détresse clignotent pour alerter les véhicules environnants et les freins sont commandés pour réduire les dommages en cas de collision avec un obstacle ou un autre objet.

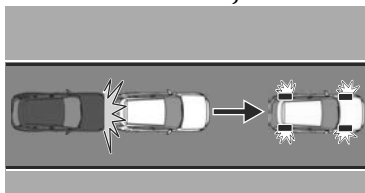

## Avertissements et précautions concernant l'utilisation du système de réduction des collisions secondaires

### ! PRUDENCE

**Ne pas se fier totalement à la réduction des collisions secondaires.**

- Le système de réduction des collisions secondaires peut ne pas fonctionner normalement en fonction de diverses conditions telles que les conditions de l'accident, l'état d'endommagement des composants, l'état de l'objet cible, les conditions météorologiques ou les conditions de circulation. Ne pas se reposer entièrement sur le système et assumer sa responsabilité en tant que conducteur pour conduire le véhicule.
- Les fonctions de réduction des collisions secondaires ont des limites. Si vous négligez d'actionner correctement les pédales de frein et d'accélérateur, cela peut entraîner des blessures graves.

## Comment utiliser la réduction des collisions secondaires

### Lorsque le système de réduction des collisions secondaires fonctionne

Le système de réduction des collisions secondaires fonctionne si le véhicule est endommagé lors d'une collision au point que les coussins d'air se déploient pendant la conduite.

Lorsque la réduction des collisions secondaires fonctionne, le système contrôle et applique les freins jusqu'à ce que le véhicule s'arrête. En outre, les feux de détresse continuent de clignoter.

Après l'arrêt du véhicule, le frein de stationnement est serré par le frein de stationnement électrique (EPB).

### REMARQUE

- Les feux stop s'allument lorsque les freins sont actionnés par la commande du système.
- En cas de dysfonctionnement du frein de stationnement électrique (EPB), les freins sont relâchés par la commande du système après l'arrêt du véhicule.
- Les réglages du système de réduction des collisions secondaires diffèrent selon la catégorie/la spécification de l'équipement séparé.

### La réduction des collisions secondaires est désactivée

Si l'une des conditions suivantes est remplie, le système de réduction des collisions secondaires est annulé.

- Un certain temps s'est écoulé depuis que le système a fonctionné.

- Après l'arrêt du véhicule, la pédale d'accélérateur est fortement enfoncée 3 fois.
- Le frein de stationnement est relâché après le fonctionnement du frein de stationnement électrique (EPB).

### REMARQUE

- Si la force d'enfoncement de la pédale de frein par le conducteur est plus forte que la commande de freinage du système, la commande de freinage du conducteur est prioritaire.
- Le clignotement des feux de détresse par la commande du système est annulé lorsque l'une des opérations suivantes est effectuée.
  - L'interrupteur des feux de détresse est enfoncé.
  - L'alimentation du véhicule est positionnée sur OFF.

## Régulateur de vitesse de croisière\*

Le régulateur de vitesse réduit la charge du conducteur lorsqu'il conduit le véhicule à une vitesse constante. Le véhicule est conduit à la vitesse prédéfinie et maintient une vitesse constante sans que le conducteur ait à appuyer sur la pédale d'accélérateur ou de frein.

## Avertissements et précautions concernant l'utilisation du régulateur de vitesse

### PRUDENCE

**Ne pas se fier entièrement au régulateur de vitesse.**

Les fonctions du régulateur de vitesse ont des limites. Toujours conduire prudemment en vérifiant la sécurité de votre environnement et en appuyant sur la pédale de frein ou d'accélérateur.

**Ne pas utiliser le régulateur de vitesse dans les conditions suivantes. Dans le cas contraire, un accident PEUT survenir.**

- Le véhicule est conduit sur des routes autres que des autoroutes.
- Le véhicule est conduit sur des routes aux virages serrés ou à forte circulation où il est impossible de maintenir une distance suffisante entre les véhicules.
- Le véhicule est conduit sur des routes glissantes comme les routes verglacées ou enneigées et les routes non revêtues.
- Le véhicule est conduit sur une longue pente.
- Le véhicule est conduit sur une pente raide.



### Éteindre le régulateur de vitesse lorsqu'il n'est pas utilisé.

Laisser le régulateur de vitesse activé lorsqu'il n'est pas en cours d'utilisation est dangereux car il pourrait se mettre à fonctionner de façon inattendue, résultant en un accident.

#### **ATTENTION**

- Désactiver le régulateur de vitesse lorsque vous êtes remorqué ou lorsque vous remorquez un autre véhicule.
- Désactiver le régulateur de vitesse lorsque le véhicule roule sur un châssis roulant.

## Comment utiliser le régulateur de vitesse

### Réglage du régulateur de vitesse

1. Appuyer sur l'interrupteur du régulateur de vitesse pour mettre le système en marche.

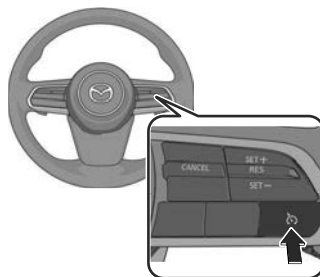

Lorsque le système est activé, l'indication de veille du régulateur de vitesse (blanche)  est affichée.

2. Accélérer le véhicule jusqu'à la vitesse souhaitée de 25 km/h (16 mi/h) ou plus (le réglage de vitesse minimale est de 30 km/h (19 mi/h)).
3. Régler la vitesse du véhicule en appuyant sur l'interrupteur RES vers le haut (SET+) ou vers le bas (SET-).

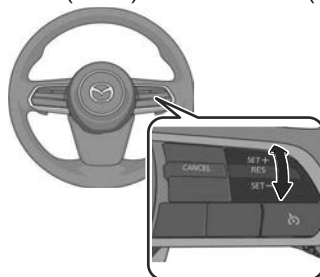

Lorsque la vitesse du véhicule est réglée, la vitesse de consigne du véhicule est affichée sur les écrans et l'indication de veille du régulateur de vitesse (blanche) .

# Régulateur de vitesse de croisière

passé à l'indication de réglage du régulateur de vitesse (verte) .

Lorsque le régulateur de vitesse fonctionne, le conducteur est informé de l'état de fonctionnement par l'affichage à l'écran.

## Combiné d'instruments

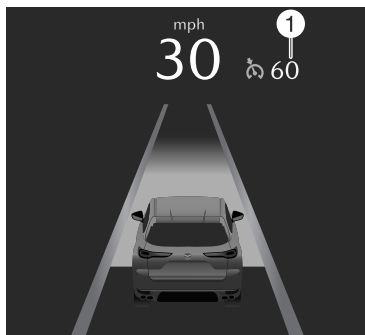

1. Vitesse définie

## Affichage de conduite active

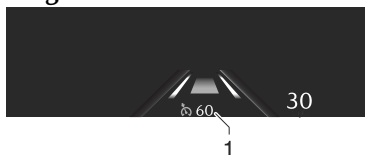

1. Vitesse définie

## REMARQUE

- Le régulateur de vitesse ne fonctionne pas lorsque le contrôle d'adhérence en descente est en marche.
- En mode EV, l'accélération peut être limitée et le véhicule peut ne pas pouvoir être conduit à la vitesse de consigne.  
Se référer à Système de sélection intelligente du mode de conduite Mazda (Mi-Drive) à la page 5-103.

- L'actionnement de la pédale d'accélérateur est prioritaire lors de la conduite à vitesse constante. Lorsque vous retirez votre pied de la pédale d'accélérateur, le véhicule revient à la conduite à vitesse constante à la vitesse de consigne.
- **(Véhicules avec régulateur de vitesse à radar Mazda avec fonction Stop & Go (MRCC avec fonction Stop & Go))**

Si la commande de distance entre les véhicules est désactivée à l'aide de Mazda Connect, le système passe au régulateur de vitesse. À ce moment, l'interrupteur MRCC fonctionne comme l'interrupteur du régulateur de vitesse.

Se référer à la section Paramètres dans le manuel de l'utilisateur Mazda Connect.

Si l'alimentation du véhicule est positionnée sur OFF alors que le contrôle de la distance entre les véhicules est désactivé, le contrôle de la distance entre les véhicules est activé automatiquement la prochaine fois que l'alimentation du véhicule sera positionnée sur ON.

- Il est possible que le système ne soit pas en mesure de maintenir la vitesse de consigne en fonction des conditions de la route, telles que des pentes raides en montée ou en descente.
- Lorsque la vitesse du véhicule est inférieure à 20 km/h (12 mi/h), le régulateur de vitesse est annulé. Pour utiliser à nouveau le régulateur de vitesse, réinitialiser le régulateur de vitesse.
- Les feux stop s'allument lorsque les freins sont actionnés par la commande de régulateur de vitesse.

- Il est impossible d'annuler la commande de vitesse de croisière tandis que vous roulez en mode de changement de vitesse manuel (le levier sélecteur est passé de la position D à M). Par conséquent, le frein moteur ne fonctionne pas, même si vous passez à un rapport inférieur. Si une décélération est nécessaire, diminuer la vitesse de consigne du véhicule ou enfoncer la pédale de frein.

## Changement de la vitesse du véhicule réglée

### **Changement de la vitesse du véhicule réglée à l'aide de l'interrupteur RES**

Appuyer sur l'interrupteur RES vers le haut (SET+) ou vers le bas (SET-) jusqu'à la vitesse souhaitée.

- Appuyer et relâcher  
immédiatement : 1 km/h (1 mi/h)
- Appuyer et maintenir : 10 km/h (5 mi/h)

### **Modification de la vitesse de consigne du véhicule à l'aide de la pédale d'accélérateur**

Appuyer sur la pédale d'accélérateur jusqu'à ce que la vitesse du véhicule atteigne la vitesse souhaitée, puis appuyer l'interrupteur RES vers le haut (SET+) ou le bas (SET-).

## Le régulateur de vitesse est temporairement annulé

Le régulateur de vitesse est temporairement annulé lorsque l'une des conditions suivantes est remplie.



- La pédale de frein est enfoncée.
- L'interrupteur CANCEL est enfoncé une fois.
- Le DSC a fonctionné.
- L'assistance au freinage intelligent (SBS) a fonctionné.

- La fréquence de l'opération de freinage par le régulateur de vitesse est élevée.

Si le régulateur de vitesse est temporairement annulé, il fonctionne à la vitesse précédemment réglée en appuyant sur l'interrupteur RES.

## Désactiver le régulateur de vitesse

Appuyer sur l'interrupteur du régulateur de vitesse.

L'indication de veille du régulateur de vitesse (blanche)  /l'indication de réglage du régulateur de vitesse (verte)  s'éteint et le régulateur de vitesse s'arrête.

## Écran de rétrovision\*

L'écran de rétrovision est un système qui aide le conducteur à vérifier la sécurité en affichant les conditions derrière le véhicule sur l'affichage central lorsque le véhicule est conduit en marche arrière.

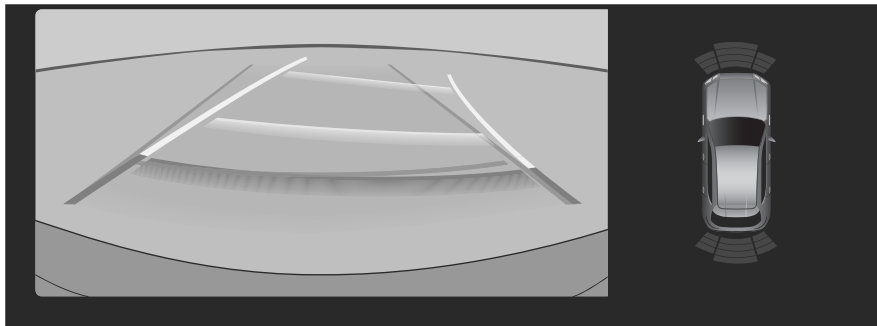

## Avertissements et précautions concernant l'utilisation de l'écran de rétrovision

### PRUDENCE

**Toujours confirmer visuellement la sécurité des environs du véhicule lors de la conduite.**

L'écran de rétrovision est uniquement conçu pour aider le conducteur lors de la marche arrière. Les images affichées à l'écran peuvent différer des conditions réelles. Ne pas se fier complètement à l'écran de rétrovision lors de la marche arrière. Sinon, le véhicule risque de toucher un obstacle et de provoquer un accident.

### ATTENTION

- Ne pas utiliser l'écran de rétrovision dans les endroits/situations suivants.
  - Il y a une bosse sur une route.
  - Le véhicule est sur une route en pente.
  - Routes glacées ou glissantes recouvertes de neige.
  - Des chaînes de roues ou une roue de secours temporaire sont installées.
  - Le hayon n'est pas complètement fermé.
- Lorsque l'affichage central est froid, les images peuvent laisser des traces ou l'affichage peut être plus sombre que d'habitude, ce qui rend difficile la vérification des alentours du véhicule. Toujours vérifier visuellement la sécurité du véhicule lors de la conduite.

## Comment utiliser l'écran de rétrovision

### Affichage de l'écran de rétrovision

Mettre le levier sélecteur sur la position R.  
Les images apparaissent sur l'affichage central.

### Visualisation de l'écran

#### REMARQUE

- Les images affichées sur l'affichage central sont inversées à gauche et à droite.
- La luminosité et le contraste de l'écran peuvent être réglés.  
Se référer à la section Paramètres dans le manuel de l'utilisateur Mazda Connect.

#### Type A

#### Lorsque le capteur de stationnement est activé

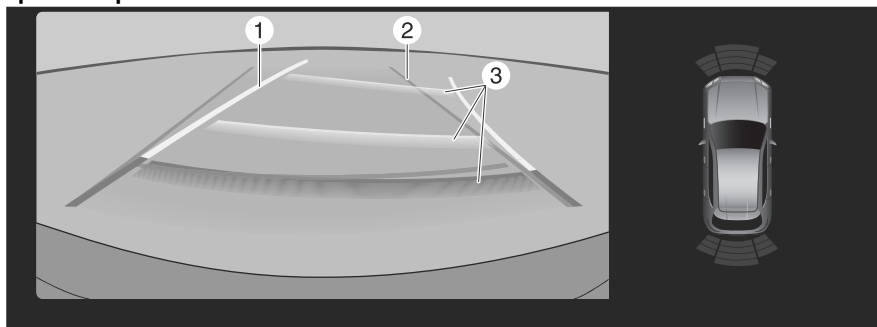

#### Lorsque le capteur de stationnement est désactivé

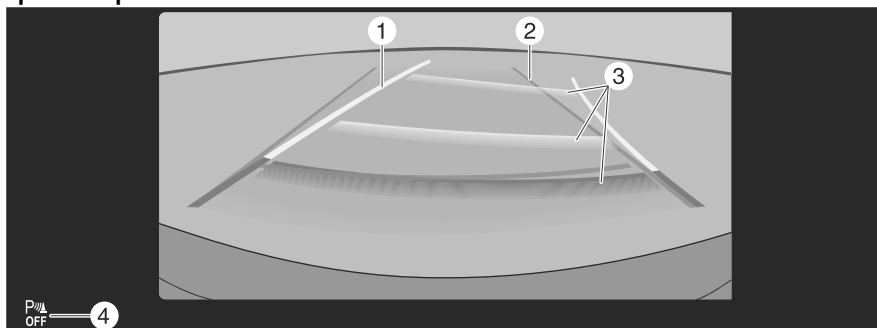

	Indication	Contenu
1	Lignes de trajectoire anticipée du véhicule (jaunes)	Indique la trajectoire calculée approximative du véhicule. Les lignes de trajectoire anticipée du véhicule se déplacent en fonction de l'actionnement du volant.

	Indication	Contenu
2	Lignes de guidage de largeur du véhicule (bleues)	Indique la largeur approximative du véhicule. Ne s'affiche pas lorsque le volant est actionné en position droite.
3	Lignes de guidage de distance sur la trajectoire anticipée du véhicule (rouges/jaunes)	<p>Ces lignes de guidage indiquent la distance approximative jusqu'à un point mesuré depuis l'arrière du véhicule (depuis l'extrémité du pare-chocs).</p> <ul style="list-style-type: none"> <li>• Le point central de la ligne rouge indique le point situé à environ 50 cm (19 po) de l'extrémité arrière du pare-chocs arrière.</li> <li>• Les points centraux des lignes jaunes indiquent les points situés à environ 1 m (39 po) et 2 m (78 po) de l'extrémité arrière du pare-chocs arrière.</li> </ul>
4	Icône d'état du capteur de stationnement	Indique que le capteur de stationnement a un problème ou qu'il est éteint.

### Type B

#### Lorsque le capteur de stationnement est activé

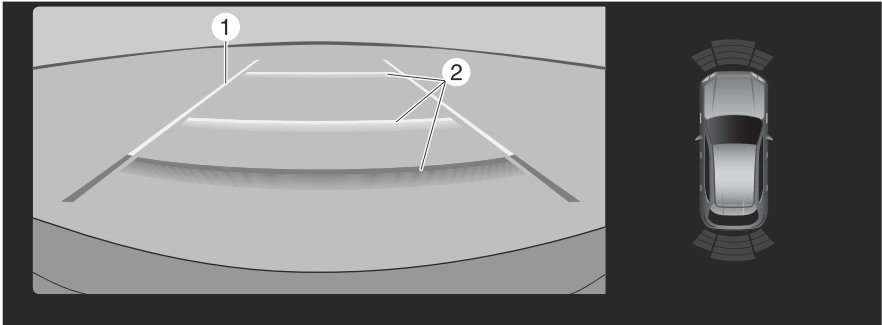

#### Lorsque le capteur de stationnement est désactivé

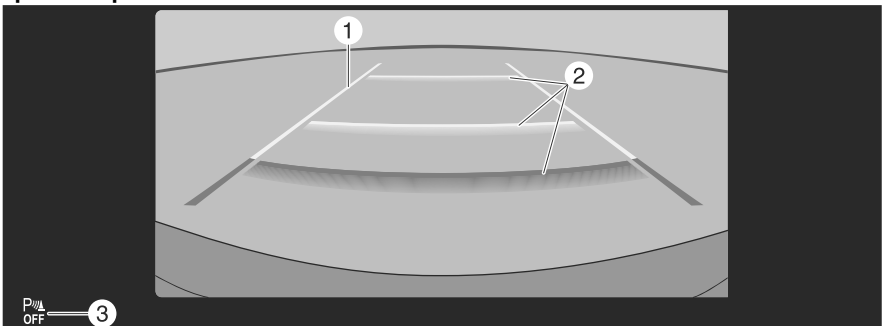

	Indication	Contenu
1	Lignes de guidage de largeur du véhicule (jaunes)	Indique la largeur approximative du véhicule.
2	Lignes de guidage de distance sur la trajectoire anticipée du véhicule (rouges/jaunes)	<p>Ces lignes de guidage indiquent la distance approximative jusqu'à un point mesuré depuis l'arrière du véhicule (depuis l'extrémité du pare-chocs).</p> <ul style="list-style-type: none"> <li>• La ligne rouge indique le point situé à environ 50 cm (19 po) de l'extrémité arrière du pare-chocs arrière.</li> <li>• Les lignes jaunes indiquent les points situés à environ 1 m (39 po) et 2 m (78 po) de l'extrémité arrière du pare-chocs arrière.</li> </ul>
3	Icône d'état du capteur de stationnement	Indique que le capteur de stationnement a un problème ou qu'il est éteint.

### Indication de problème dans le système

Dans les cas suivants, il peut y avoir un problème avec le système. Faire inspecter le véhicule par un concessionnaire agréé Mazda.

- "Aucun signal de la caméra." apparaît sur l'affichage central.
- L'affichage sur l'affichage central ne passe pas à l'image de la caméra même si le levier sélecteur est déplacé en position R.
- Une partie de l'affichage de l'affichage central est noire.



## Capteur de stationnement\*

Les capteurs de stationnement sont un système qui aide le conducteur à vérifier la sécurité en détectant les obstructions autour du véhicule et en avertissant le conducteur pendant le stationnement. Lorsqu'une obstruction est détectée, un écran et un avertissement sonore informent le conducteur de la distance qui le sépare de l'obstruction.

## Avertissements et précautions concernant l'utilisation du capteur de stationnement



### **Toujours confirmer visuellement la sécurité des environs du véhicule lors de la conduite.**

Les capteurs de stationnement ne sont que des dispositifs auxiliaires lors de la conduite en marche avant ou en marche arrière. En outre, la portée de détection des capteurs est limitée, et la conduite du véhicule en se fiant entièrement au système peut conduire à un accident.



## Comment utiliser le capteur de stationnement

### Les capteurs de stationnement fonctionnent



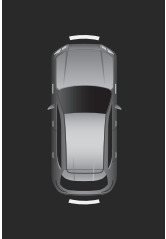

Lorsque le système détecte une obstruction, le conducteur est informé de la présence de l'obstruction par un affichage à l'écran et un avertissement sonore. L'affichage de l'écran et l'avertissement sonore changent en fonction de la distance de l'obstruction.

En outre, si plusieurs obstructions sont détectées simultanément, l'avertissement sonore pour l'obstruction la plus proche retentit.



**Avant\***, arrière





Distance entre le véhicule et l'obstacle		Affichage		Avertissements sonores
Avant	Arrière	Véhicules sans moniteur de vue à 360°	Véhicules avec moniteur de vue à 360°	
Environ 1 m à 60 cm (39 po à 24 po)	Environ 1 m 50 cm à 60 cm (59 po à 24 po)	Vert 	Vert 	Son intermittent, lent
Environ 60 cm à 50 cm (24 po à 20 po)	Environ 60 cm à 50 cm (24 po à 20 po)	Jaune 	Jaune 	Son intermittent

# Capteur de stationnement

Distance entre le véhicule et l'obstacle		Affichage		Avertissements sonores
Avant	Arrière	Véhicules sans moniteur de vue à 360°	Véhicules avec moniteur de vue à 360°	
Environ 50 cm à 40 cm (20 po à 16 po)	Environ 50 cm à 40 cm (20 po à 16 po)	Orange 	Orange 	Son intermittent rapide
Dans les 40 cm (16 po) environ	Dans les 40 cm (16 po) environ	Rouge 	Rouge 	Son continu

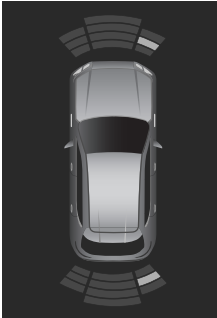
## Coins

Distance entre le véhicule et l'obstacle	Affichage		Avertissements sonores
	Véhicules sans moniteur de vue à 360°	Véhicules avec moniteur de vue à 360°	
Environ 50 cm à 40 cm (20 po à 16 po)	Jaune 	Jaune 	Son intermittent

Distance entre le véhicule et l'obstacle	Affichage		Avertissements sonores
	Véhicules sans moniteur de vue à 360°	Véhicules avec moniteur de vue à 360°	
Environ 40 cm à 30 cm (16 po à 12 po)	Orange 	Orange 	Son intermittent rapide
Moins d'environ 30 cm (12 po)	Rouge 	Rouge 	Son continu

**REMARQUE**

- Si les capteurs ultrasoniques ne peuvent pas détecter correctement un objet, le système peut ne pas fonctionner normalement.  
Se référer à Capteurs ultrasoniques à la page 5-149.
- L'affichage de l'écran peut être commuté entre affichage et non-affichage et le volume de l'avertissement sonore peut être modifié.  
Se référer à la section Paramètres dans le manuel de l'utilisateur Mazda Connect.
- **(Véhicules avec moniteur de vue à 360°)**  
Lorsque l'écran est réglé sur l'affichage, l'affichage passe automatiquement à l'affichage du moniteur de vue à 360° lorsque le capteur détecte une obstruction. Lorsque l'obstruction n'est plus détectée, l'affichage revient à l'écran affiché avant la détection de l'obstruction. Toutefois, lorsque le moniteur de vue à 360° est affiché à l'avance, il continue de s'afficher, qu'une obstruction soit détectée ou non.

# Capteur de stationnement

- Si une obstruction située dans la même zone de détection est détectée en continu pendant 6 secondes ou plus, seul l'avertissement sonore s'arrête (à l'exclusion de la zone de détection la plus proche). Lorsque la plage de détection passe du côté proche, l'avertissement sonore reprend.

## Désactiver les capteurs de stationnement

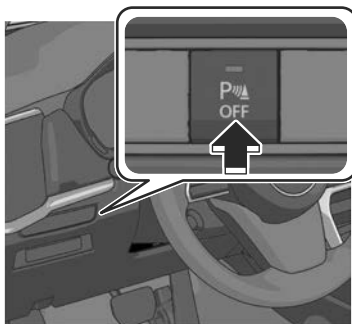

Les capteurs de stationnement s'éteignent et le témoin de l'interrupteur de désactivation des capteurs de stationnement s'allume.

Si l'interrupteur est enfoncé à nouveau, les capteurs de stationnement deviennent opérationnels et le témoin de l'interrupteur s'éteint.

## Indication de problème dans le système

- Si un problème survient, l'affichage suivant en informe le conducteur. Cela pourrait indiquer une anomalie du système. Faire inspecter le véhicule par un concessionnaire agréé Mazda.

**(Véhicules sans moniteur de vue à 360°)**



(Véhicules avec moniteur de vue à 360°)



- Si une certaine indication de détection d'obstruction est affichée en permanence, s'assurer qu'il n'y a pas de corps étranger sur la zone du capteur correspondant à l'indicateur de détection. Si le système n'est pas rétabli, faire inspecter le véhicule par un concessionnaire agréé Mazda.

## Conduite hivernale

Il est recommandé de transporter un nécessaire de secours, comprenant des chaînes pour pneus, un grattoir pour vitres, des signaux pyrotechniques, une petite pelle, des câbles de démarrage pour batterie et un sac de sable ou de sel.

Demander à un concessionnaire agréé Mazda de vérifier ce qui suit:

- S'assurer qu'il y a un mélange d'antigel correct dans le radiateur. Se référer à Inspection du liquide de refroidissement à la page 9-17.
- Vérifier la batterie et les câbles. Le froid réduit la capacité de la batterie.
- Utilisez une huile moteur appropriée pour les plus basses températures ambiantes auxquelles le véhicule sera conduit (page 9-22).
- Inspecter le circuit d'allumage pour dommages ou mauvaises connexions.
- Utiliser du liquide de lave-glace antigel—ne jamais utiliser d'antigel pour moteur (page 9-21).

Lors de la conduite sur de la glace ou dans l'eau, la neige, la boue, le sable ou sous toute autre condition dangereuse:

- Conduire prudemment et garder une distance suffisante pour le freinage.
- Éviter tout freinage brusque ou manœuvre brusque.
- Ne pas pomper sur la pédale de frein. Garder la pédale enfoncée. Se référer à "Système d'antiblocage de frein (ABS)" à la page 5-92.
- Si l'on est bloqué, sélectionner un rapport inférieur et accélérer doucement. Ne pas faire patiner les roues arrière.
- Pour plus d'adhérence lors du démarrage sur des surfaces glissantes

comme de la glace ou de la neige dure, utiliser du sable, du sel, des chaînes, du tapis ou tout autre matériau antidérapant sous les roues arrière.

### REMARQUE

- Enlever la neige avant de conduire. La neige laissée sur le pare-brise est dangereuse car elle pourrait gêner la vision.
- Ne pas appliquer une force excessive sur le grattoir pour vitres lorsque vous retirez de la glace ou de la neige gelée adhérant au verre du rétroviseur ou au pare-brise.
- Ne jamais utiliser d'eau tiède ou chaude pour retirer de la neige ou de la glace adhérant aux vitres et aux rétroviseurs, car le verre risquerait de se fissurer.
- Conduire lentement. L'efficacité des freins peut être défavorablement affectée si de la neige ou de la glace adhère au système de freins. Dans ce cas, conduire le véhicule à basse vitesse en relâchant la pédale d'accélérateur et en appliquant légèrement les freins à plusieurs reprises jusqu'à ce que le freinage soit redevenu normal.

## Pneus à neige

### PRUDENCE

**N'utiliser que des pneus de la même taille et du même type (à neige, radiaux ou non radiaux) sur les 4 roues :**

Le fait d'utiliser des pneus de taille ou type différent est dangereux. La tenue de route du véhicule peut être affectée et cela peut entraîner un accident.

### ATTENTION

Vérifier les réglementations locales avant d'utiliser des pneus à crampons.

### Utiliser des pneus à neige sur les 4 roues

Ne pas dépasser 120 km/h (75 mi/h) lors de la conduite sur pneus neige. Lorsque vous installez des pneus d'hiver, utilisez des pneus de la taille spécifiée et ajustez la pression d'air de tous les pneus à la valeur spécifiée. (page 10-77).

Le véhicule est équipé à l'usine de pneus radiaux quatre saisons conçus pour être utilisés toute l'année. Dans certaines conditions il peut être nécessaire de les remplacer par des pneus neige pendant les mois d'hiver, de façon à améliorer la traction sur les routes enneigées ou glacées.

## Chaînes à neige

Vérifier les réglementations locales avant d'utiliser des chaînes.

### ATTENTION

- Les chaînes peuvent affecter la conduite.
- Ne pas dépasser 50 km/h (30 mi/h) ou la vitesse maximale recommandée par le manufacturier des chaînes, soit la vitesse la plus basse.
- Conduire prudemment et éviter les bosses, les trous et les virages serrés.
- Éviter de bloquer les roues lors du freinage.
- Ne pas utiliser de chaîne sur la roue de secours à usage temporaire; cela peut causer des dommages au véhicule et à la roue.
- Ne pas utiliser les chaînes sur des routes qui ne sont pas enneigées ou recouvertes de glace. Sinon, cela risque d'endommager les pneus et les chaînes.
- Les chaînes risquent d'égratigner ou abîmer les roues en aluminium.

### REMARQUE

Le système de surveillance de pression des pneus peut ne pas fonctionner correctement lors de l'utilisation de chaînes à neige.

N'installer les chaînes que sur les roues arrière.

Ne pas utiliser de chaînes sur les roues avant.

Consulter un concessionnaire agréé Mazda.



**Installation des chaînes**

1. Fixer les chaînes sur les roues arrière, aussi ajustées que possible. Toujours suivre les instructions fournies par le fabricant des chaînes.
2. Conduire 0,5 à 1 km (1/4 à 1/2 mille) et serrer les chaînes de nouveau.

# NOTES

# 6

## Équipement pour rendre l'habitacle plus confortable

### Commande de température entièrement automatique (avant)..... 6-4

- Bouches d'aération..... 6-4
- Comment utiliser les bouches d'aération..... 6-4
- Climatiseur entièrement automatique..... 6-6
- Vue d'ensemble de la commande de température entièrement automatique..... 6-8
- Comment utiliser la commande de température entièrement automatique..... 6-9
- Utilisation de chaque interrupteur..... 6-10
- Utilisations pratiques de la commande de température entièrement automatique..... 6-14

### Commande de température entièrement automatique (arrière)..... 6-18

- Bouches d'aération..... 6-18
- Comment utiliser les bouches d'aération..... 6-18
- Système de commande de température entièrement automatique..... 6-19
- Vue d'ensemble du système de commande de température entièrement automatique..... 6-20
- Comment utiliser le système de commande de température entièrement automatique..... 6-22

- Utilisation de chaque interrupteur..... 6-24

### Chauffage de siège..... 6-26

- Chauffage de siège\* ..... 6-26
- Avertissements et précautions concernant l'utilisation du chauffage de siège..... 6-26
- Comment utiliser le chauffage de siège..... 6-27
- Utilisations pratiques du chauffage de siège..... 6-28

### Volant chauffant..... 6-30

- Volant chauffant\* ..... 6-30
- Avertissements et précautions concernant l'utilisation du volant chauffant..... 6-30
- Comment utiliser le volant chauffant..... 6-31
- Utilisations pratiques du volant chauffant..... 6-31

### Ventilation de siège..... 6-32

- Ventilation de siège\* ..... 6-32
- Avertissements et précautions concernant l'utilisation de la ventilation de siège..... 6-32
- Comment utiliser la ventilation de siège..... 6-33
- Utilisations pratiques de la ventilation de siège..... 6-34

---

<b>Système de personnalisation du conducteur.....</b>	<b>6-35</b>
Système de personnalisation du conducteur* .....	6-35
Avertissements et précautions concernant l'utilisation du système de personnalisation du conducteur.....	6-35

Comment utiliser le système de personnalisation du conducteur.....	6-36
--	------

# NOTES

## Bouches d'aération

L'emplacement et la direction du flux d'air sortant des bouches d'aération changent en fonction du réglage des bouches d'aération.

## Comment utiliser les bouches d'aération

### Bouche d'air ouverte/fermée

Déplacer le cadran à fond dans le sens de l'ouverture ou de la fermeture complète.

### Bouches d'aération latérales

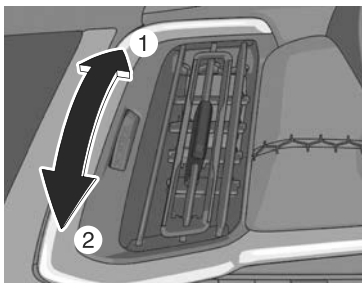

1. Ouvrir
2. Fermer

### Bouches d'aération centrales

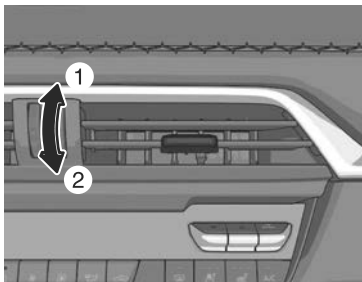

1. Ouvrir
2. Fermer

# Commande de température entièrement automatique (avant)

## Réglage du sens du débit d'air

### Bouches d'aération latérales

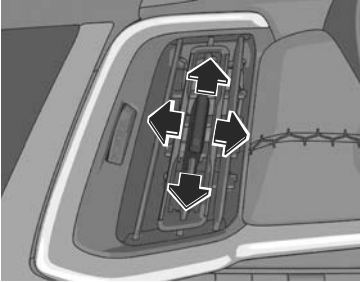

### Bouches d'aération centrales

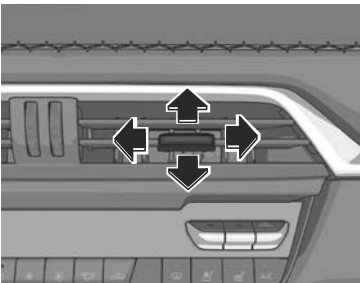

## Sélection du débit d'air

### Bouches d'aération du tableau de bord

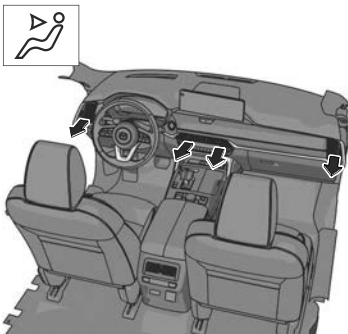

### Bouches d'aération du tableau de bord et du plancher

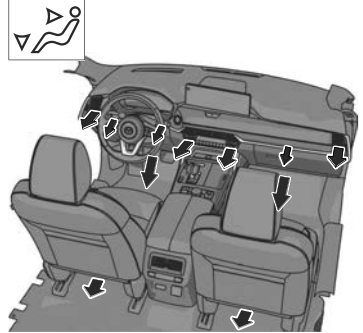

### Bouches d'aération du plancher

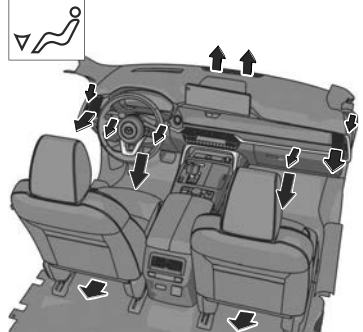

### Bouches d'aération de dégivrage et du plancher



## Commande de température entièrement automatique (avant)

### Bouches d'aération de dégivrage

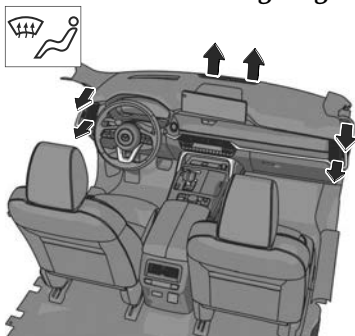

### Climatiseur entièrement automatique

Les fonctions suivantes sont contrôlées automatiquement en fonction de la température de consigne.

- Contrôle de la température du débit d'air
- Contrôle du débit d'air
- Changement de mode de débit d'air
- Basculer entre les modes recirculation/air frais
- Activation/désactivation de la climatisation (fonctions de refroidissement/déshumidification)
- Sélection du niveau de chauffage de siège\*
- Fonctionnement du volant chauffant\*
- Sélection du niveau de ventilation de siège\*

#### REMARQUE

Pour éviter le débit d'air froid immédiatement après le démarrage du chauffage lorsque le système hybride est froid, le débit d'air est réduit.

La climatisation entièrement automatique utilise les capteurs de lumière solaire et de température intérieure pour contrôler la température dans l'habitacle en mesurant les températures intérieure et extérieure, l'humidité et la lumière solaire. Ne pas couvrir le capteur de température intérieure/d'insolation.



# Commande de température entièrement automatique (avant)

## Capteur d'ensoleillement

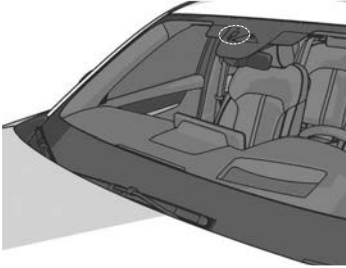

## Capteur de température intérieure

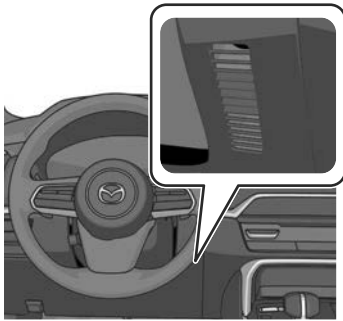

## Commande de température entièrement automatique (avant)

### Vue d'ensemble de la commande de température entièrement automatique

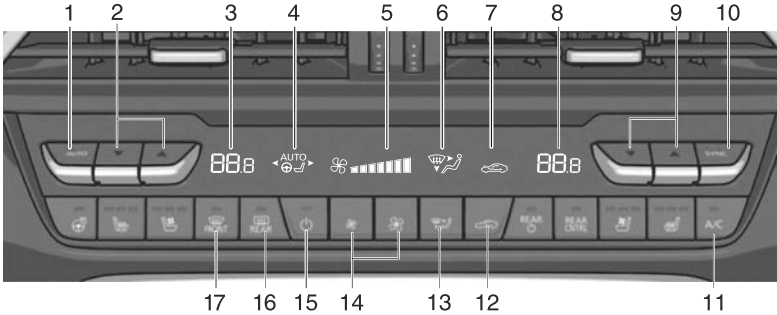

1. Interrupteur AUTO
2. Interrupteur de réglage de la température du côté conducteur
3. Affichage du réglage de la température du côté conducteur
4. Affichage du confort automatique lié\*1  
Se référer à Utilisations pratiques du chauffage de siège à la page 6-28.  
Se référer à Utilisations pratiques du volant chauffant à la page 6-31.  
Se référer à Utilisations pratiques de la ventilation de siège à la page 6-34.
5. Affichage de débit d'air
6. Affichage du sélecteur de mode
7. Affichage du sélecteur d'admission d'air
8. Affichage du réglage de la température du côté du passager avant
9. Interrupteur de réglage de la température du côté du passager avant
10. Interrupteur SYNC (température synchronisée)
11. Interrupteur A/C
12. Sélecteur d'admission d'air
13. Sélecteur de mode
14. Interrupteur de commande de ventilateur
15. Interrupteur d'alimentation du système de climatisation
16. Interrupteur de désembuage de lunette arrière
17. Interrupteur de dégivrage du pare-brise

\*1 L'affichage diffère selon les systèmes de climatisation, ou si le véhicule est équipé ou non du chauffage de siège, de la ventilation de siège et du chauffage de volant.

## Commande de température entièrement automatique (avant)

### Comment utiliser la commande de température entièrement automatique

1. Démarrer le système hybride.
- 2.

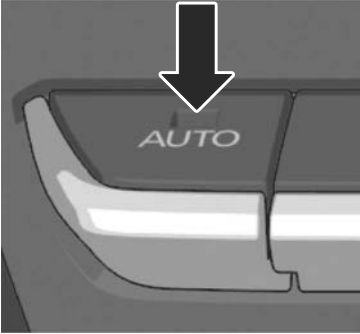

Le témoin de l'interrupteur AUTO s'allume.

3. Appuyer sur l'interrupteur de réglage de température pour régler la température désirée.  
Chaque fonction est contrôlée automatiquement en fonction de la température de consigne.
4. Pour arrêter le fonctionnement, appuyer sur l'interrupteur d'alimentation du système de climatisation.

#### REMARQUE

- La température de consigne recommandée est de 22 °C (72 °F).
- Si le sélecteur de mode, l'interrupteur de commande de ventilateur ou l'interrupteur de dégivrage du pare-brise est actionné pendant le fonctionnement automatique, le témoin de l'interrupteur AUTO s'éteint. Les fonctions des autres interrupteurs continueront à fonctionner en mode de commande automatique.

- La consommation électrique du climatiseur varie en fonction de la température de consigne et de la température ambiante. Si la température de consigne est trop basse ou trop élevée, la distance restante avant décharge complète diminue.
- Le système de climatisation peut être utilisé pendant la charge lorsque l'alimentation du véhicule est positionnée sur ON.

## Commande de température entièrement automatique (avant)

### Utilisation de chaque interrupteur

#### Interrupteur AUTO

Contrôlée automatiquement en fonction de la température de consigne.

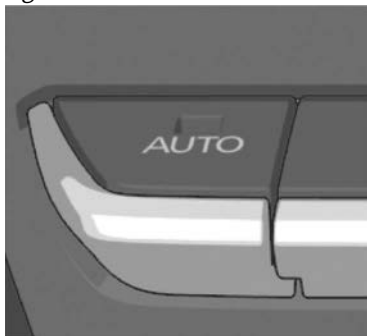

#### Interrupteur de réglage de la température

Comment augmenter la température de consigne

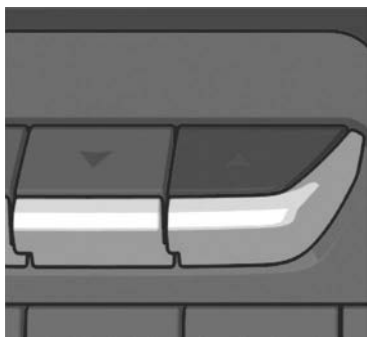

Comment diminuer la température de consigne

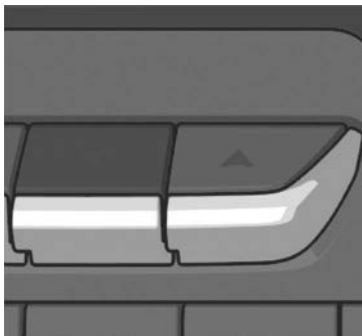

#### REMARQUE

- La température de consigne change par incréments de 0,5 °C dans une plage comprise entre 15 °C (60 °F) et 29 °C (84 °F).
- La température de consigne peut être rapidement ajustée en maintenant l'interrupteur de réglage de la température enfoncé.
- Lorsque la température est réglée sur la limite inférieure ou supérieure, "Lo" ou "Hi" s'affiche.

#### Interrupteur SYNC (température synchronisée)

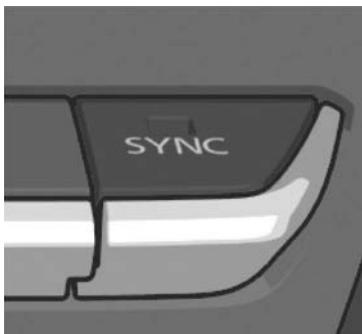

Le mode passe du mode indépendant au mode combiné chaque fois que l'interrupteur est enfoncé.

# Commande de température entièrement automatique (avant)

## Mode indépendant (témoin éteint)

La température de consigne peut être contrôlée indépendamment pour le côté conducteur et le côté passager avant.

Appuyer sur l'interrupteur de réglage de la température côté conducteur ou sur l'interrupteur de réglage de la température côté passager avant pour contrôler la température.

## Mode combiné (témoin allumé)

La température de consigne pour le côté conducteur et le côté passager avant est contrôlée simultanément. Appuyer sur l'interrupteur de réglage de la température côté conducteur pour contrôler la température.

### REMARQUE

- La température de consigne du côté du passager avant et à l'arrière (lorsque le système de commande de climatisation arrière est activée) passe à celle du conducteur lorsque le mode indépendant passe au mode combiné.
- Lorsque l'interrupteur de réglage de la température du côté du passager avant ou l'interrupteur de réglage de la température à l'arrière est actionné en mode combiné (le témoin de l'interrupteur SYNC est allumé), le mode passe en mode indépendant (le témoin de l'interrupteur SYNC est éteint).

## Interrupteur A/C



La fonction de refroidissement/déshumidification est activée/désactivée chaque fois que l'interrupteur est enfoncé. Le témoin s'allume lorsque la fonction est en marche.

### REMARQUE

Le climatiseur peut ne pas fonctionner lorsque la température ambiante descend à près de 0 °C afin de protéger le système.

## Interrupteur de désembuage de lunette arrière

Permet de désembuer la lunette arrière.

Se référer à Comment utiliser l'interrupteur de désembuage de lunette arrière à la page 5-87.

## Commande de température entièrement automatique (avant)

### Sélecteur d'admission d'air



Chaque fois que l'interrupteur est enfoncé, le mode bascule entre le mode de recirculation et le mode d'air frais.

L'affichage indique si le mode de recirculation (↻) ou le mode d'air frais (↻) est sélectionné.

### ! PRUDENCE

#### Ne pas recycler l'air de l'habitacle par temps froid ou pluvieux.

Il est dangereux de recycler l'air dans l'habitacle par temps froid et pluvieux, car les fenêtres risquent de s'embuer. Cela risque de diminuer la visibilité, ce qui peut causer un accident grave.

#### Mode de recirculation (↻)

L'air provenant de l'extérieur n'entre pas dans l'habitacle. L'air de l'habitacle est recyclé. Utiliser cette position lors de la conduite dans un tunnel, lorsque le trafic est dense (niveau de gaz d'échappement élevé) ou pour obtenir un refroidissement rapide.

#### Mode d'air frais (↻)

L'air extérieur peut entrer dans l'habitacle. Utilisez ce mode pour la ventilation ou le dégivrage des essuie-glaces.

6-12

### REMARQUE

- La position d'air recyclé est la position par défaut lorsque le contacteur est positionné sur ON, que le système de climatisation est activé et que la température extérieure dépasse environ 73 °F (23 °C).
- Pour quitter la position d'air recyclé par défaut, appuyer sur le sélecteur d'admission d'air pour sélectionner la position d'air extérieur.
- Lorsque le sélecteur d'admission d'air est réglé sur la position d'air extérieur et que la température extérieure dépasse environ 73 °F (23 °C), le système de climatisation peut sélectionner automatiquement la position d'air recyclé pour améliorer l'efficacité du système de climatisation.

### Sélecteur de mode

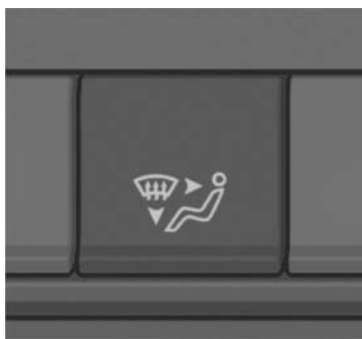

Le mode de débit d'air désiré peut être sélectionné.

Le mode change chaque fois que l'interrupteur est enfoncé. Le mode sélectionné est indiqué sur l'affichage.

### REMARQUE

Pour régler la bouche d'air à ☼, appuyer sur l'interrupteur de dégivrage du pare-brise.

## Commande de température entièrement automatique (avant)

### Interrupteur de commande de ventilateur

Comment augmenter le débit d'air

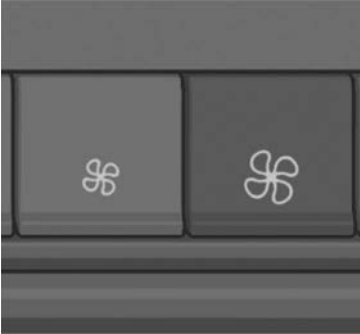

Comment réduire le débit d'air



Le débit d'air change chaque fois que l'interrupteur est enfoncé. Le débit d'air est indiqué sur l'affichage. Le débit d'air peut être réglé sur 7 niveaux.

### Interrupteur d'alimentation du système de climatisation (marche/arrêt système)



Permet d'activer et de désactiver le système de climatisation. Le témoin s'allume lorsque la fonction est en marche.

### Interrupteur de dégivrage du pare-brise



Permet de dégivrer le pare-brise et les vitres avant. Passe automatiquement en mode d'air frais. Le témoin s'allume.

## Commande de température entièrement automatique (avant)

### PRUDENCE

**Ne pas baisser la température du débit d'air lors du dégivrage du pare-brise.**

Sinon, le côté extérieur du pare-brise va geler, ce qui réduira la visibilité et pourra provoquer un accident.

### REMARQUE

- Pour un dégivrage plus rapide, effectuer l'une des opérations suivantes.
  - Actionner l'interrupteur du ventilateur et augmenter le débit d'air.
  - Appuyer sur l'interrupteur de réglage de température pour augmenter la température de débit d'air.
- Veillez à ce que les vitres ne s'embuent pas lorsque vous effectuez l'une des opérations suivantes.
  - Passer au mode recirculation.
  - Éteindre le climatiseur.

### Utilisations pratiques de la commande de température entièrement automatique

#### Préconditionnement de l'habitacle

Le préconditionnement de l'habitacle est un terme collectif concernant l'utilisation du programmeur de climatisation et de la commande de climatisation à distance.

Lorsque le programmeur de climatisation ou la climatisation à distance fonctionne, vous pouvez vérifier l'état des réglages sur votre smartphone.

#### **Minuterie de la climatisation**

En réglant l'heure de départ à l'aide de Mazda Connect, le système de climatisation se met en marche et ajuste la température de l'habitacle pour l'heure de départ.

L'heure de départ, le jour, la température de consigne et le fonctionnement ou non du dégivreur peuvent être personnalisés, et 7 types de schémas peuvent être programmés à l'avance.

#### **Commande de climatisation à distance**

Grâce à votre smartphone, vous pouvez mettre en marche le système de climatisation à distance avant votre départ.



# Commande de température entièrement automatique (avant)

## PRUDENCE

### Ne pas faire fonctionner le préconditionnement de l'habitacle avec des personnes ou des animaux dans le véhicule.

Le préconditionnement de l'habitacle peut s'arrêter automatiquement en raison des conditions du véhicule et de l'environnement. Si le système de climatisation s'arrête et que la température à l'intérieur du véhicule augmente ou diminue, cela pourrait provoquer un problème médical grave comme l'épuisement par la chaleur et la déshydratation.

## ATTENTION

➤ Si l'une des conditions suivantes est remplie, le préconditionnement de l'habitacle ne fonctionne pas. En outre, si le préconditionnement de l'habitacle est en marche, il s'arrête. Toutefois, si le hayon est ouvert alors que le préconditionnement de l'habitacle est en marche, le préconditionnement de l'habitacle ne s'arrête pas. Lorsque le préconditionnement de l'habitacle ne fonctionne pas ou s'arrête, l'affichage de l'annulation du préconditionnement de l'habitacle est indiqué sur l'écran.

- La charge de la batterie haute tension ou de la batterie au plomb-acide est faible
- Les portières/le hayon sont ouverts
- L'alimentation du véhicule est mise sur une position autre que OFF
- Le véhicule présente un problème

- Si l'une des conditions suivantes est remplie, le système de climatisation ne fonctionne pas efficacement et la température de l'habitacle peut ne pas atteindre la température définie.
  - Votre consommation d'énergie est élevée
  - Températures extrêmement élevées ou basses
- Le système de climatisation fonctionne de manière à atteindre la température de consigne à l'heure de départ, et s'arrête à l'heure de départ. La température de l'habitacle peut ne pas atteindre la température définie si vous montez dans le véhicule plus tôt ou plus tard que l'heure de départ prévue.
- Si vous utilisez le préconditionnement de l'habitacle pendant la charge du véhicule, la batterie pourrait prendre plus de temps à se charger. En outre, lorsqu'il fait extrêmement chaud ou froid, la consommation électrique du système de climatisation est élevée, et la quantité de charge peut donc être inférieure à la quantité de charge prédéfinie.
- Pendant l'opération de préconditionnement de l'habitacle, le ventilateur de refroidissement, le compresseur et les ventilateurs de l'habitacle fonctionnent, mais cela n'indique pas un problème.
- Les fonctions du système de climatisation que vous pouvez utiliser diffèrent en fonction de la position de l'alimentation du véhicule.

# Commande de température entièrement automatique (avant)

Fonction	Position de l'alimentation du véhicule			
	Hors circuit	ACC	ON (système hybride arrêté)	ON (système hybride allumé)
Circulation de l'air	—	—	X	X
Refroidissement/chauffage	—	—	X <sup>1</sup>	X
Minuterie de la climatisation	X	—	—	—
Commande de climatisation à distance	X	—	—	—

X: Disponible

— : Pas disponible

\*1 La fonction de refroidissement/chauffage ne peut être utilisée que pendant la charge.

## REMARQUE

- La température de consigne recommandée est de 22 °C (72 °F). Si vous réglez une température extrêmement élevée ou basse, la consommation électrique augmentera et le temps de charge sera plus long.
- Si vous faites fonctionner le préconditionnement de l'habitacle alors que le connecteur de charge est branché, vous pouvez réduire la consommation électrique de la batterie haute tension.
- Pendant le préconditionnement de l'habitacle, le témoin de l'interrupteur de la climatisation s'allume.

- Le préconditionnement de l'habitacle fonctionne pendant 20 minutes. Si vous réglez l'heure de départ à l'aide du programmeur de climatisation, réglez-la à 20 minutes ou plus tard à compter de l'heure actuelle et si vous voulez effectuer plusieurs réglages, espacez-les à des intervalles de 30 minutes ou plus.

## Comment régler la Minuterie de la climatisation

1. Sélectionner "Paramètres" sur l'écran d'accueil Mazda Connect.
2. Sélectionner "Paramètres EV".
3. Sélectionner "Minuterie de la climatisation".
4. Sélectionner l'élément que vous souhaitez modifier dans le contenu affiché.
5. Mettre l'alimentation du véhicule sur OFF.

## Minuterie de la climatisation

Permet à la climatisation d'ajuster la température de l'habitacle avant la conduite.

Fonction	Réglages disponibles	
1 ---	Activer, Désactiver*1	Modifier, Supprimer*2
2 ---		
3 ---		
4 ---		
5 ---		
6 ---		
7 ---		

\*1 Si un élément sélectionné à l'aide du curseur a été réglé, il peut être activé ou désactivé.

\*2 Les réglages peuvent être "Modifier"/"Supprimer" en faisant glisser vers la droite un élément sélectionné à l'aide du curseur.

# Commande de température entièrement automatique (avant)

## Modifier

Les réglages du Minuterie de la climatisation peuvent être modifiés.

Fonction	Réglages disponibles
Heure de départ	Heure (Intervalles de 10 minutes)
Répéter*1	Lundi — Dimanche
Température	15.5°C (61 °F) — 28.5°C (83 °F)
Dégivreur avant	Activer, Désactiver
Dégivreur arrière	Activer, Désactiver

\*1 Si aucun jour de [Répétition] n'est défini, la minuterie de climatisation ne fonctionne que 1 seule fois aux heures définies.

## REMARQUE

- En activant le “Dégivreur avant” / “Dégivreur arrière”, vous pourrez dégivrer et enlever la glace ou la neige des vitres. La température de consigne recommandée pour le réglage du dégivreur est de 22 °C (72 °F) ou plus. Les performances de dégivrage varient en fonction de la température réglée.
- Le programmeur de climatisation ne fonctionne pas si le véhicule est laissé sans surveillance pendant une longue période dans un environnement où la réception des signaux GPS est difficile, comme dans un parking souterrain ou à l'intérieur, ou si les signaux GPS ne sont pas reçus. Lorsque des signaux GPS sont reçus, le programmeur de climatisation devient opérationnel.

- Le programmeur de climatisation ne fonctionne pas lorsque la climatisation à distance est en marche.
- Le programmeur de climatisation peut être arrêté à l'aide de la commande à distance d'un smartphone utilisant le Service connecté.  
Pour plus de détails, s'adresser à un concessionnaire agréé Mazda.

## Comment régler la climatisation à distance

Pour utiliser la climatisation à distance, il est nécessaire de s'abonner aux Services connectés.  
Pour plus de détails, s'adresser à un concessionnaire agréé Mazda.

## Commande de température entièrement automatique (arrière)

### Bouches d'aération

L'emplacement et la direction du flux d'air sortant des bouches d'aération changent en fonction du réglage des bouches d'aération.

### Comment utiliser les bouches d'aération

#### **Bouche d'air ouverte/fermée**

Déplacer le cadran à fond dans le sens de l'ouverture ou de la fermeture complète.

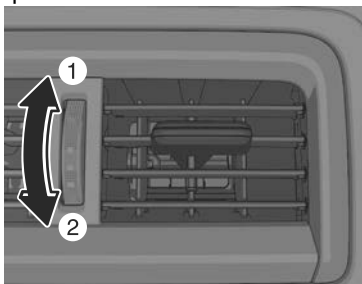

1. Ouvrir
2. Fermer

#### **Réglage du sens du débit d'air**

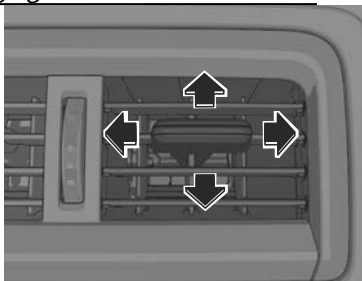

# Commande de température entièrement automatique (arrière)

## Sélection du débit d'air

Bouches d'aération du tableau de bord

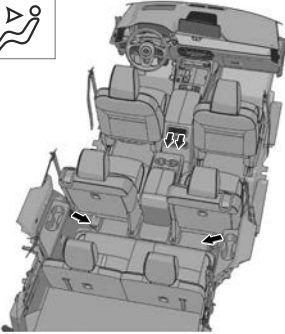

Bouches d'aération du tableau de bord et du plancher

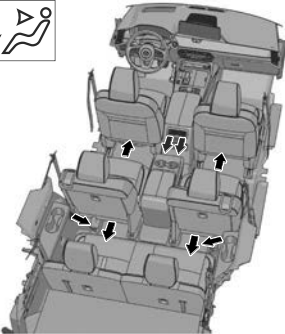

Bouches d'aération du plancher

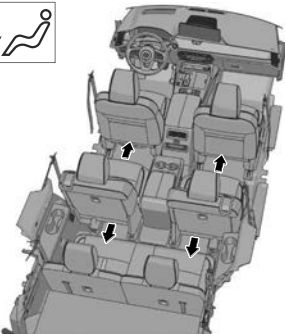

## Système de commande de température entièrement automatique

Les fonctions suivantes sont contrôlées automatiquement en fonction de la température de consigne.

- Contrôle de la température du débit d'air
- Contrôle du débit d'air
- Changement de mode de débit d'air

### REMARQUE

Pour éviter le débit d'air froid immédiatement après le démarrage du chauffage lorsque le système hybride est froid, le débit d'air est réduit.

## Commande de température entièrement automatique (arrière)

### Vue d'ensemble du système de commande de température entièrement automatique

(Avant)

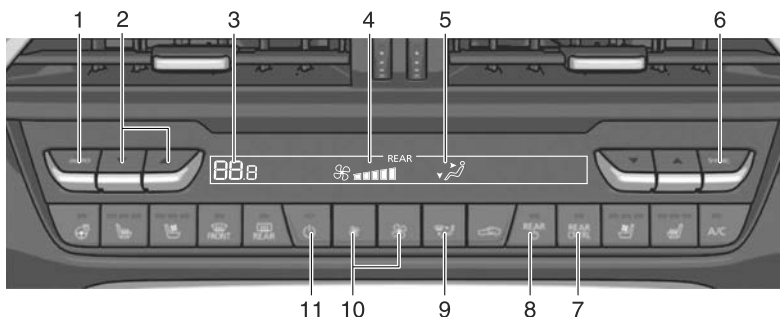

1. Interrupteur AUTO
2. Interrupteur de réglage de la température du côté conducteur
3. Affichage du réglage de température
4. Affichage de débit d'air
5. Affichage du sélecteur de mode
6. Interrupteur SYNC (température synchronisée)
7. Interrupteur de commande arrière
8. Interrupteur d'alimentation du système de climatisation arrière (marche/arrêt système)
9. Sélecteur de mode
10. Interrupteur de commande de ventilateur
11. Interrupteur d'alimentation du système de climatisation

(Arrière)

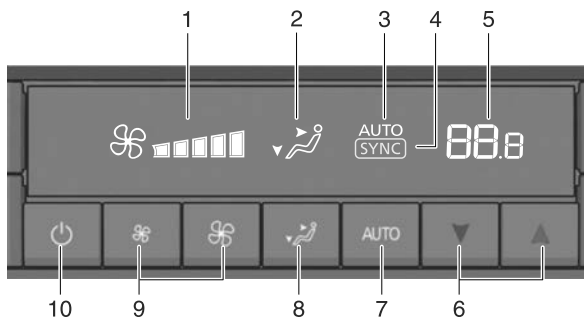

1. Affichage de débit d'air
2. Affichage du sélecteur de mode
3. Affichage AUTO
4. Affichage SYNC (température synchronisée)
5. Affichage du réglage de température

## Commande de température entièrement automatique (arrière)

6. Interrupteur de réglage de la température
7. Interrupteur AUTO
8. Sélecteur de mode
9. Interrupteur de commande de ventilateur
10. Interrupteur d'alimentation du système de climatisation

## Commande de température entièrement automatique (arrière)

### Comment utiliser le système de commande de température entièrement automatique

(Fonctionnement à partir des sièges avant)

1. Démarrer le système hybride.
2. Activer le système de climatisation avant.

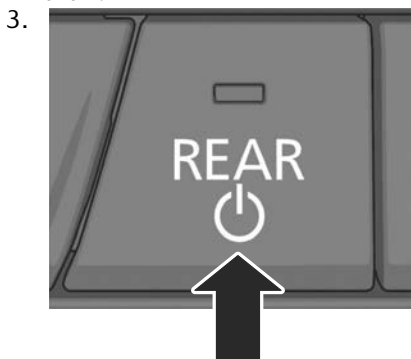

Le témoin s'allume.

#### REMARQUE

Lorsque le système de climatisation arrière est activé à l'aide de l'interrupteur d'alimentation du système de climatisation arrière, chaque réglage correspond au réglage défini avant que le système de climatisation arrière ne soit désactivé.

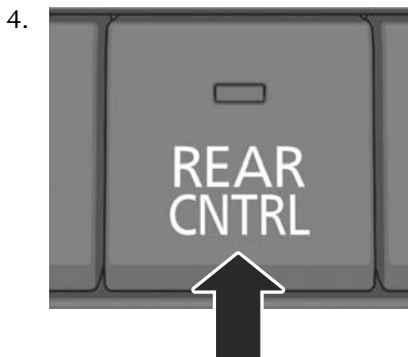

Le témoin s'allume et l'écran passe à l'écran de fonctionnement du système de climatisation arrière.



5. Appuyer sur l'interrupteur de réglage de température pour régler la température désirée. Chaque fonction est contrôlée automatiquement en fonction de la température de consigne.

#### REMARQUE

- Les interrupteurs suivants ne peuvent pas être actionnés lorsque l'écran de fonctionnement du système de climatisation arrière est affiché.
  - Sélecteur d'admission d'air
  - Interrupteur de réglage de la température du côté du passager avant
  - Interrupteur A/C
- Si aucun des interrupteurs suivants n'est actionné, l'écran revient à l'écran de fonctionnement du système de climatisation avant après 10 secondes.
  - Interrupteur AUTO
  - Interrupteur de réglage de la température du côté conducteur



## Commande de température entièrement automatique (arrière)

- Interrupteur SYNC (température synchronisée)
  - Sélecteur de mode
  - Interrupteur de commande de ventilateur
6. Pour arrêter le fonctionnement, appuyer sur l'interrupteur d'alimentation du système de climatisation.

### (Fonctionnement à partir des sièges arrière)

1. Démarrer le système hybride.
- 2.

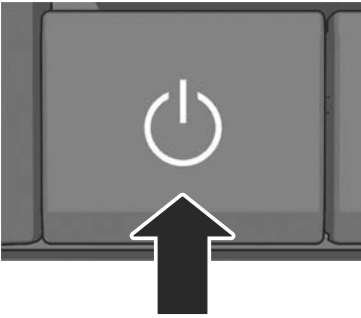

3.

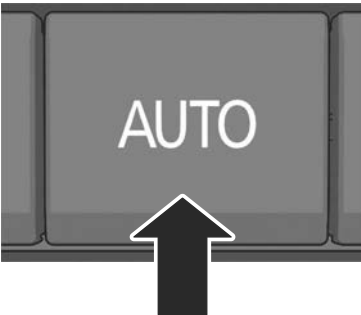

4. Appuyer sur l'interrupteur de réglage de température pour régler la température désirée. Chaque fonction est contrôlée automatiquement en fonction de la température de consigne.

### REMARQUE

- La température de consigne recommandée est de 22 °C (72 °F).
  - Si le sélecteur de mode ou l'interrupteur de commande de ventilateur est actionné pendant le fonctionnement automatique, le témoin de l'interrupteur AUTO s'éteint.
  - Si l'on appuie sur l'interrupteur AUTO pendant que l'interrupteur A/C avant est sur la position d'arrêt, le climatiseur arrière ne fonctionnera que pour faire circuler l'air.
5. Pour arrêter le fonctionnement, appuyer sur l'interrupteur d'alimentation du système de climatisation.

## Commande de température entièrement automatique (arrière)

### Utilisation de chaque interrupteur

#### Interrupteur AUTO

Contrôlée automatiquement en fonction de la température de consigne.



#### Interrupteur de réglage de la température

Comment augmenter la température de consigne



Comment diminuer la température de consigne



#### REMARQUE

- La température de consigne change par incréments de 0,5 °C dans une plage comprise entre 15 °C (60 °F) et 29 °C (84 °F).
- La température de consigne peut être rapidement ajustée en maintenant l'interrupteur de réglage de la température enfoncé.
- Lorsque la température est réglée sur la limite inférieure ou supérieure, "Lo" ou "Hi" s'affiche.

#### Sélecteur de mode

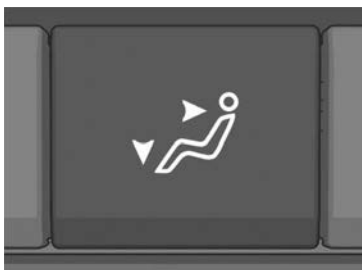

Le mode de débit d'air désiré peut être sélectionné.

Le mode change chaque fois que l'interrupteur est enfoncé. Le mode sélectionné est indiqué sur l'affichage.

#### Interrupteur de commande de ventilateur

Comment augmenter le débit d'air

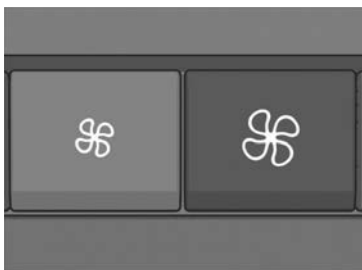

## Commande de température entièrement automatique (arrière)

---

### Comment réduire le débit d'air

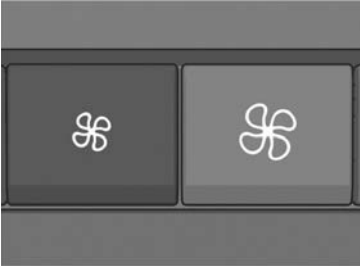

Le débit d'air change chaque fois que l'interrupteur est enfoncé. Le débit d'air est indiqué sur l'affichage. Le débit d'air peut être réglé sur 5 niveaux.

### Interrupteur d'alimentation du système de climatisation (marche/arrêt système)

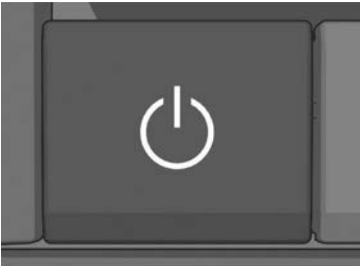

Permet d'activer et de désactiver le climatiseur.  
Le témoin s'allume lorsque la fonction est en marche.

## Chauffage de siège

### Chauffage de siège\*

Le chauffage de siège permet de chauffer le siège.

### Avertissements et précautions concernant l'utilisation du chauffage de siège

#### PRUDENCE

#### **Se montrer prudent lors de l'utilisation du chauffage de siège.**

La chaleur du chauffage de siège peut être trop élevée pour les personnes suivantes et peut causer une brûlure à basse température.

- Bébés, jeunes enfants, personnes âgées et à mobilité réduite
- Les personnes à la peau délicate
- Les personnes extrêmement fatiguées
- Les personnes qui sont ivres
- Les personnes qui prennent des hypnotiques, tels que des somnifères, ou des médicaments contre le rhume

#### **Ne pas utiliser le chauffage de siège lorsque des objets disposant d'une grande capacité de rétention de l'humidité, tels qu'une couverture ou un coussin, sont placés sur le siège.**

Le siège peut chauffer de manière excessive et entraîner des brûlures au premier degré.

#### **Ne pas utiliser le chauffage de siège même lors d'une courte sieste dans le véhicule.**

Le siège peut chauffer de manière excessive et entraîner des brûlures au premier degré.

**Ne pas placer d'objets lourds aux bords tranchants sur le siège et ne pas insérer d'aiguilles ou d'épingles dans le siège.**

Le siège risque de chauffer de manière excessive et d'entraîner des blessures mineures.

**! ATTENTION**

- Ne pas utiliser de solvants organiques pour nettoyer le siège. Sinon, on pourrait endommager la surface du siège et le chauffage.
- **(deuxième rangée)**  
Avant de plier un dossier de siège de deuxième rangée, s'assurer que l'interrupteur de chauffage du siège de deuxième rangée est bien éteint. Si un dossier de siège de deuxième rangée est plié alors que le chauffage du siège de deuxième rangée est en marche, il peut chauffer le siège de manière excessive et endommager la surface du siège.

## Comment utiliser le chauffage de siège

1. Démarrer le système hybride.
2. **Avant**

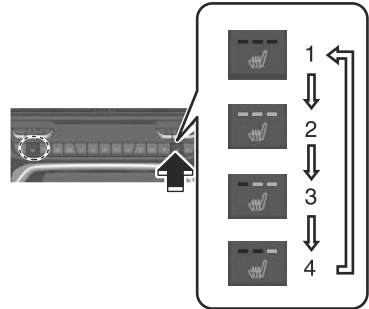

1. Hors circuit
2. Haut
3. Milieu
4. Bas

### Deuxième rangée de siège\*

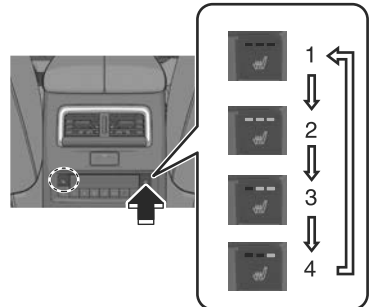

1. Hors circuit
2. Haut
3. Milieu
4. Bas

Le témoin de l'interrupteur de chauffage de siège s'allume en fonction de la température réglée. La température réglée change chaque fois que l'interrupteur de chauffage de siège est enfoncé.

## Chauffage de siège

---

### REMARQUE

Si le système hybride est arrêté alors que le chauffage de siège fonctionne en mode manuel, le chauffage de siège ne s'allume pas automatiquement lors du prochain démarrage du système hybride. Pour allumer le chauffage de siège, appuyer sur l'interrupteur. De plus, le chauffage de siège de deuxième rangée s'interrompt automatiquement après un certain temps de fonctionnement.

### Utilisations pratiques du chauffage de siège

La température du siège avant peut être contrôlée automatiquement (mode auto) sur 4 niveaux (élevée, moyenne, basse, OFF) en fonction des conditions dans l'habitacle.

Le chauffage de siège peut être utilisé en conjonction avec le mode automatique du système de climatisation.



1. Activer les "Confort de l'occupant"  
Se référer au manuel de l'utilisateur Mazda Connect ou s'adresser à un concessionnaire agréé Mazda.
2. Appuyer sur l'interrupteur AUTO du système de climatisation.

### REMARQUE

- Si la ceinture de sécurité du passager avant est détachée, le chauffage du siège du passager avant s'éteint.
- Si l'une des opérations suivantes est effectuée en mode automatique ou si le fonctionnement automatique du système de climatisation est annulé, le chauffage de siège passe du mode automatique au mode manuel.
  - L'interrupteur de chauffage de siège est enfoncé
  - L'interrupteur de ventilation de siège est enfoncé

Lorsque l'interrupteur de chauffage de siège/interrupteur de ventilation de siège est enfoncé, seul le siège du côté où l'interrupteur a été enfoncé passe en mode manuel.

Pour revenir au fonctionnement automatique, appuyer sur l'interrupteur AUTO du système de climatisation.

- Lors du fonctionnement en mode automatique,  (avec volant chauffant) /  (sans volant chauffant) s'affiche.

## Volant chauffant

---

### Volant chauffant\*

Les prises sur la gauche et la droite du volant peuvent être chauffées.

### Avertissements et précautions concernant l'utilisation du volant chauffant

#### PRUDENCE

**Les profils de personnes suivants doivent veiller à ne pas toucher le volant. Dans le cas contraire, ceci pourrait provoquer une brûlure à basse température.**

- Bébés, jeunes enfants, personnes âgées et à mobilité réduite
- Les personnes à la peau délicate
- Les personnes extrêmement fatiguées
- Les personnes qui sont ivres
- Les personnes qui prennent des hypnotiques, tels que des somnifères, ou des médicaments contre le rhume



## Comment utiliser le volant chauffant

### Utilisation du volant chauffant

1. Démarrer le système hybride.
- 2.

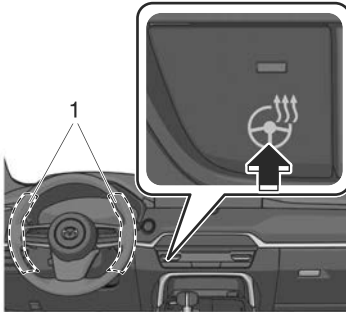

1. Zone de chauffage  
Le témoin de l'interrupteur du volant chauffant s'allume.

### REMARQUE

Le volant chauffant fonctionne pendant un certain temps, puis s'arrête automatiquement.

### Désactiver le volant chauffant

Appuyer sur l'interrupteur de volant chauffant.

Le volant chauffant s'arrête et le témoin de l'interrupteur s'éteint.

## Utilisations pratiques du volant chauffant

Le chauffage de volant peut être activé/désactivé automatiquement (mode auto) en fonction des conditions dans l'habitacle. Le chauffage de volant peut être utilisé en conjonction avec le mode automatique du système de climatisation.

1. Activer les "Confort de l'occupant"  
Se référer au manuel de l'utilisateur Mazda Connect ou s'adresser à un concessionnaire agréé Mazda.
2. Appuyer sur l'interrupteur AUTO du système de climatisation.

### REMARQUE

- Si l'interrupteur de volant chauffant est enfoncé pendant le mode automatique ou si le fonctionnement automatique du système de climatisation est annulé, le volant chauffant passe du mode automatique au mode manuel. Pour revenir au fonctionnement automatique, appuyer sur l'interrupteur AUTO du système de climatisation.
- Si l'alimentation du véhicule est positionnée sur OFF alors que le volant chauffant fonctionne en mode automatique, le volant chauffant fonctionnera à nouveau en mode automatique la prochaine fois que l'alimentation du véhicule sera positionnée sur ON.

## Ventilation de siège

---

### Ventilation de siège\*

La ventilation de siège utilise les ventilateurs installés sur les sièges pour aspirer l'air autour de la surface du siège et les ventiler.

### Avertissements et précautions concernant l'utilisation de la ventilation de siège

#### ATTENTION

- Ne pas utiliser de solvants organiques pour nettoyer le siège. Sinon, la surface du siège et les pièces du système de ventilation de siège pourraient être endommagées.
- Ne pas placer d'objets lourds aux bords tranchants sur le siège et ne pas insérer d'aiguilles ou d'épingles dans le siège.

## Comment utiliser la ventilation de siège

1. Démarrer le système hybride.
2. **Avant**

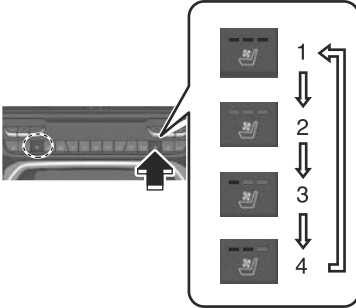

1. Hors circuit
2. Haut
3. Milieu
4. Bas

### Deuxième rangée de siège\*

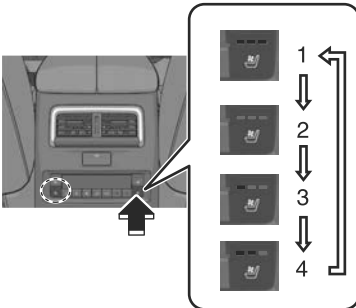

1. Hors circuit
2. Haut
3. Milieu
4. Bas

Lorsque la ventilation de siège est en marche, le témoin de l'interrupteur de ventilation de siège s'allume en fonction du mode défini.

### REMARQUE

Si le système hybride est arrêté alors que la ventilation de siège fonctionne en mode manuel, la ventilation de siège ne s'allume pas automatiquement lors du prochain démarrage du système hybride. Pour allumer la ventilation de siège, appuyer sur l'interrupteur.

## Ventilation de siège

### Utilisations pratiques de la ventilation de siège

Le fonctionnement du ventilateur de siège avant est automatiquement contrôlé sur 4 niveaux (élevé, moyen, bas et OFF) en fonction des conditions dans l'habitacle.

La ventilation de siège peut être utilisée en conjonction avec le mode automatique du système de climatisation.



1. Activer les "Confort de l'occupant"  
Se référer au manuel de l'utilisateur Mazda Connect ou s'adresser à un concessionnaire agréé Mazda.
2. Appuyer sur l'interrupteur AUTO du système de climatisation.

#### REMARQUE

- Si la ceinture de sécurité du passager avant est détachée, la ventilation de siège du passager avant s'éteint.
- Si l'une des opérations suivantes est effectuée en mode automatique ou si le fonctionnement automatique du système de climatisation est annulé, la ventilation de siège passe du mode automatique au mode manuel.
  - L'interrupteur de chauffage de siège est enfoncé
  - L'interrupteur de ventilation de siège est enfoncé

Lorsque l'interrupteur de chauffage de siège/interrupteur de ventilation de siège est enfoncé, seul le siège du côté où l'interrupteur a été enfoncé passe en mode manuel.

Pour revenir au fonctionnement automatique, appuyer sur l'interrupteur AUTO du système de climatisation.

- Lors du fonctionnement en mode automatique,  (avec volant chauffant) /  (sans volant chauffant) s'affiche.

# Système de personnalisation du conducteur

## Système de personnalisation du conducteur\*

Le système de personnalisation du conducteur reconnaît le conducteur à l'aide de la caméra située à l'intérieur du véhicule et rétablit automatiquement les différents paramètres du conducteur qui ont été enregistrés.

Les 2 fonctions suivantes ont été ajoutées en fonction du grade et de la spécification.

### Aide à la position de conduite idéale\*

Cette fonction détermine globalement la morphologie du conducteur à partir des informations fournies par la caméra du véhicule et de la hauteur saisie, et s'adapte automatiquement à la position de conduite recommandée.

### Aide à l'entrée/sortie\*

Cette fonction déplace automatiquement le siège et le volant afin que le conducteur puisse entrer et sortir facilement du véhicule.

## Avertissements et précautions concernant l'utilisation du système de personnalisation du conducteur



Ne pas laisser la main, les doigts ou les pieds s'approcher de la zone située sous ou autour du siège ou du volant lorsque le siège ou le volant est déplacé automatiquement par le système de personnalisation du conducteur. Sinon, vous risquez de vous blesser à la main, aux doigts ou aux pieds.

## Comment utiliser le système de personnalisation du conducteur

### REMARQUE

- Dans les cas suivants, le conducteur peut ne pas être enregistré ou reconnu correctement.
  - Vous portez des lunettes de soleil, un masque ou d'autres accessoires.
  - Il y a une obstruction entre votre visage et la caméra.
- Le fait de regarder vers l'avant ou vers l'écran Mazda Connect facilitera la reconnaissance du conducteur.
- Si l'alimentation du véhicule est positionnée sur ON pendant la reconnaissance, le conducteur sera reconnu comme invité. Si l'alimentation du véhicule est positionnée sur ON sans ouvrir/ fermer la portière, même une seule fois, les informations du conducteur précédemment reconnu sont reprises.
- Si la reconnaissance est difficile, reprogrammer les données. Deux types de visages peuvent être programmés, par exemple avec le port de lunettes ou de lentilles de contact.
- Si des personnes ayant des visages similaires sont programmées, elles peuvent être reconnues de manière incorrecte.  
Se référer à Caméra de surveillance du conducteur à la page 5-154

### Programmation

1. Mettre l'alimentation du véhicule sur ON.
2. Sélectionner "Paramètres" sur l'écran d'accueil Mazda Connect.
3. Sélectionner "Driver Personalization System".
4. Sélectionner "Ajouter un conducteur".  
Procéder conformément à l'écran Mazda Connect.

### REMARQUE

Lorsque la portière est fermée et que "Ajouter un conducteur" s'affiche sur l'écran d'accueil de Mazda Connect, suivre les instructions qui s'affichent à l'écran.

5. (**Véhicules avec fonction d'aide à la position de conduite idéale**)  
Programmer la taille du conducteur en fonction de l'écran Mazda Connect.  
Les éléments suivants sont automatiquement réglés.

- Position du siège du conducteur (angle, positions avant et arrière, hauteur totale, hauteur de l'extrémité avant)
- Affichage de conduite active (hauteur d'affichage)
- Angle des rétroviseurs extérieurs
- Position du volant (positions avant et arrière, hauteur)

### REMARQUE

- Dans les conditions suivantes, l'aide à la position de conduite idéale est annulée.

# Système de personnalisation du conducteur

- L'interrupteur est actionné en raison du réglage de la position du siège du conducteur, du volant, des rétroviseurs extérieurs ou de l'affichage de conduite active.
  - Le bouton de verrouillage ou de déverrouillage de la clé a été actionné.
  - Le véhicule se déplace.
  - Le levier sélecteur est passé à une position autre que P.
6. Suivre l'écran Mazda Connect pour terminer la programmation.

## Fonctionnement du système

### En entrant dans le véhicule

S'asseoir à la place du conducteur et fermer la portière.

La mise en correspondance des informations du conducteur avec les informations programmées commence.

Le résultat de la reconnaissance s'affiche à l'écran.

Si un message de confirmation s'affiche sur l'écran de Mazda Connect, suivre le message pour terminer l'opération.

Les différents réglages du conducteur qui ont été programmés sont automatiquement rétablis.

### REMARQUE

- Si les angles des rétroviseurs extérieurs sont réglés près des limites de leur plage de mouvement, il est possible que les angles des rétroviseurs extérieurs ne soient pas rétablis correctement.
- Lorsque le réglage de la position de conduite mémorisée est terminé, aucun son ne retentit.

- Dans les conditions suivantes, le réglage de la position de conduite est automatiquement annulé.
  - L'interrupteur est actionné en raison du réglage de la position du siège du conducteur, du volant, des rétroviseurs extérieurs ou de l'affichage de conduite active.
  - Le bouton de verrouillage ou de déverrouillage de la clé a été actionné.
  - Le véhicule se déplace.
  - Le levier sélecteur est passé à une position autre que P.

### En sortant du véhicule

Détacher la ceinture de sécurité et positionner l'alimentation du véhicule sur OFF.

L'état de réglage de la climatisation et les fonctions de personnalisation sont mémorisés au moment où l'alimentation du véhicule est positionnée sur OFF.

#### **(Véhicules avec aide à l'entrée/sortie)**

Le siège et le volant se déplacent lorsque toutes les conditions suivantes sont réunies.

- Le véhicule se trouve dans une position de conduite programmée ou dans une position où le véhicule a été conduit pendant un certain temps après le réglage de la position de conduite.
- L'alimentation du véhicule est positionnée sur OFF.
- La ceinture de sécurité du conducteur est débloquée.

### REMARQUE

- L'état de réglage de la climatisation et les fonctions de personnalisation sont également mémorisés lorsque les conducteurs sont changés ou lorsqu'un autre conducteur programmé est sélectionné.
- Le système de climatisation fonctionne avec le réglage actuel sans rétablir les valeurs mémorisées si l'une des conditions suivantes se produit.
  - Le dégivrage du pare-brise fonctionnait.
  - La température ambiante est sensiblement différente de celle de l'entrée précédente dans le véhicule.
  - Un certain nombre de jours se sont écoulés depuis la dernière entrée dans le véhicule.
- Si la ceinture de sécurité du conducteur est détachée environ 40 secondes après que l'alimentation du véhicule a été mise sur OFF, l'aide à l'entrée/sortie peut ne pas fonctionner.
- L'aide à l'entrée/sortie peut ne pas fonctionner selon la position du siège et du volant.
- Il est possible de modifier l'amplitude de mouvement du siège et d'activer/désactiver le mouvement du siège et du volant. Se référer à la section Réglages dans le manuel de l'utilisateur Mazda Connect ou s'adresser à un concessionnaire agréé Mazda.
- Dans les cas suivants, l'aide à l'entrée/sortie est annulée.
  - Un interrupteur est actionné en raison du réglage de la position du siège du conducteur, du volant ou des rétroviseurs extérieurs.

- Le bouton de verrouillage ou de déverrouillage de la clé a été actionné.

### Modification et suppression du contenu programmé

Mettre l'alimentation du véhicule sur ON.

Sélectionner "Paramètres" sur l'écran d'accueil Mazda Connect.

Sélectionner "Driver Personalization System".

Procéder conformément à l'écran Mazda Connect.

### Régler le système sur Inopérant

Ce paramètre peut être réglé en utilisant Mazda Connect.

Se référer au manuel de l'utilisateur Mazda Connect ou s'adresser à un concessionnaire agréé Mazda.



- Mazda Connect..... 7-4**  
 Mazda Connect.....7-4  
 Avertissements et précautions concernant l'utilisation de Mazda Connect.....7-5  
 Comment utiliser Mazda Connect.....7-6  
 Comment utiliser l'interrupteur de commande.....7-9  
 Comment utiliser l'interrupteur de télécommande audio..... 7-13  
 Comment utiliser la fonction de reconnaissance vocale.....7-16  
 Service connecté (le cas échéant)..... 7-20  
 Annexes.....7-22
- Compartiments de rangement ..... 7-30**  
 Avertissement et précautions concernant l'utilisation des compartiments de rangement.....7-30
- Porte-gobelets..... 7-31**  
 Avertissements et précautions concernant l'utilisation des porte-gobelets..... 7-31  
 Comment utiliser les porte-verres.....7-31
- Porte-bouteilles..... 7-33**  
 Avertissements et précautions concernant l'utilisation du porte-bouteilles..... 7-33
- Comment utiliser le porte-bouteille..... 7-33
- Boîte à gants..... 7-34**  
 Comment utiliser la boîte à gants.....7-34
- Console centrale.....7-35**  
 Comment utiliser la console centrale.....7-35
- Boîte d'accoudoir..... 7-36**  
 Comment utiliser la boîte d'accoudoir..... 7-36
- Console supérieure..... 7-37**  
 Comment utiliser la console supérieure..... 7-37
- Crochets à manteau arrière..... 7-38**  
 Avertissements et précautions concernant l'utilisation des crochets à vêtement arrière..... 7-38  
 Comment utiliser les crochets à vêtements arrière..... 7-38
- Compartiment à bagages..... 7-39**  
 Compartiment à bagages..... 7-39  
 Comment utiliser le compartiment à bagages..... 7-39

<b>Pare-soleil.....</b>	<b>7-40</b>
Comment utiliser le pare-soleil.....	7-40
<b>Miroir de pare-soleil.....</b>	<b>7-41</b>
Comment utiliser les miroirs de pare-soleil.....	7-41
<b>Éclairages intérieurs.....</b>	<b>7-42</b>
Système d'entrée éclairée.....	7-42
Comment utiliser le système d'entrée éclairée.....	7-42
Comment utiliser les éclairages au pavillon.....	7-43
Comment utiliser les lampes de lecture.....	7-44
Comment utiliser les lampes d'accueil de portière.....	7-45
Comment utiliser les éclairages de compartiment à bagages.....	7-45
Comment utiliser les éclairages ambiants.....	7-46
<b>Prise des accessoires.....</b>	<b>7-47</b>
Prise des accessoires.....	7-47
Avertissements et précautions concernant l'utilisation de la prise pour accessoires.....	7-47
Comment utiliser la prise pour accessoires.....	7-48
Prise de courant CA (120 V/150 W).....	7-48
Avertissements et précautions concernant l'utilisation de la prise de courant CA (120 V/150 W).....	7-49
Comment utiliser la prise de courant CA (120 V/150 W).....	7-50

Prise de courant CA (120 V/1 500 W).....	7-51
Avertissements et précautions concernant l'utilisation de la prise de courant CA (120 V/1 500 W).....	7-51
Comment utiliser la prise de courant CA (120 V/1 500 W).....	7-53
Port d'alimentation USB.....	7-54
Avertissements et précautions concernant l'utilisation de la prise d'alimentation USB.....	7-54
Comment utiliser la prise d'alimentation USB.....	7-55

<b>Chargeur sans fil (Qi).....</b>	<b>7-56</b>
Chargeur sans fil (Qi).....	7-56
Avertissements et précautions lors de l'utilisation du chargeur sans fil (Qi).....	7-56
Comment utiliser le chargeur sans fil (Qi).....	7-58
Utilisations pratiques du chargeur sans fil (Qi).....	7-60

<b>Poignée de maintien.....</b>	<b>7-61</b>
Avertissements et précautions concernant l'utilisation des poignées de maintien.....	7-61
Comment utiliser les poignées de maintien.....	7-61

<b>Remorquage (États-Unis et Canada).....</b>	<b>7-62</b>
Remorquage.....	7-62
Avertissements et précautions concernant le remorquage.....	7-63

---

Comment effectuer un remorquage.....	7-66	<b>Tapis de plancher.....</b>	<b>7-79</b>
<b>Système de télécommande sans fil Homelink.....</b>	<b>7-73</b>	Avertissements et précautions concernant l'utilisation du tapis de sol.....	7-79
Système de télécommande sans fil Homelink.....	7-73	<b>Connecteur de diagnostic des pannes.....</b>	<b>7-80</b>
Avertissements et précautions concernant l'utilisation du système sans fil Homelink....	7-73	Connecteur de diagnostic des pannes.....	7-80
Comment utiliser le système sans fil Homelink.....	7-74	<b>Rangement de la roue de secours et des outils.....</b>	<b>7-81</b>
<b>Accessoires.....</b>	<b>7-78</b>	Cric.....	7-81
Avertissements et précautions concernant l'utilisation des accessoires.....	7-78	Roue de secours.....	7-82

## Mazda Connect

Ce manuel n'indique qu'une partie des informations pour Mazda Connect. Pour plus de détails, consultez le Manuel Conduite et Entretien Web sur le site Mazda pour chaque pays et région.

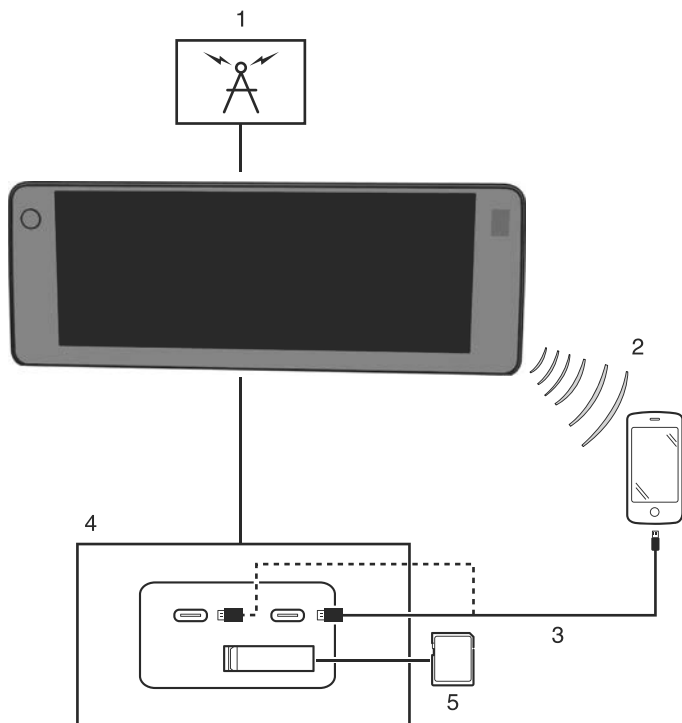

1. Radio
2. Audio Bluetooth®/Appel mains libres/SMS (service de messages courts)
3. Audio USB/Vidéo USB
4. Port USB\*1/lecteur de carte SD\*2
5. Carte SD (système de navigation)\*

\*1 La position et le type du port USB varient selon les spécifications.

\*2 La fente pour carte SD est pour le système de navigation uniquement. Pour les véhicules équipés du système de navigation, la carte SD (original de Mazda) avec des données cartographiques stockées est insérée dans la fente de la carte SD pour être utilisée.

## Avertissements et précautions concernant l'utilisation de Mazda Connect

### PRUDENCE

#### **Toujours régler Mazda Connect lorsque le véhicule est à l'arrêt :**

Ne pas régler Mazda Connect avec l'interrupteur de commande lorsque vous conduisez le véhicule. Il est dangereux de régler Mazda Connect à l'aide de l'interrupteur de commande lorsque vous conduisez le véhicule, car cela pourrait détourner votre attention du fonctionnement du véhicule et causer un accident grave.

Même si le volant est équipé d'interrupteurs de télécommande audio, il faut apprendre à les utiliser sans avoir à les regarder afin qu'un maximum d'attention soit dirigé vers la route pendant la conduite du véhicule.

#### **Éviter que le cordon à bouchon de connexion ne s'emmêle avec le levier sélecteur :**

Si le cordon à bouchon de connexion s'emmêle avec le levier sélecteur, il pourrait gêner la conduite et provoquer un accident.

#### **Ne pas régler un appareil mobile ou un produit similaire pendant que vous conduisez le véhicule :**

Le réglage d'un appareil mobile ou d'un produit similaire pendant la conduite du véhicule est dangereux, car cela pourrait détourner votre attention du fonctionnement du véhicule, ce qui pourrait entraîner un accident grave. Toujours régler un appareil mobile ou un produit similaire lorsque le véhicule est à l'arrêt.

### ATTENTION

Pour une conduite sécuritaire, régler le volume audio à un niveau qui permet d'entendre les sons à l'extérieur du véhicule (notamment l'avertisseur sonore des véhicules et les sirènes des véhicules d'urgence).

## Comment utiliser Mazda Connect



### Information

Moniteur d'efficacité de la conduite:

Surveiller l'historique de l'efficacité des véhicules et l'état du système en temps réel.

Moniteur de batterie haute tension:

Affichez le niveau de charge de la batterie haute tension, le programme de recharge, etc.

SiriusXM Travel Link\*:

Accéder aux informations sur la circulation, la météo, etc.

Surveillance de l'état du véhicule:

Afficher les informations importantes sur le véhicule.

### Divertissements

FM

AM

SiriusXM\*

Pandora\*

Bluetooth

USB1 Audio/USB2 Audio

USB1 Vidéo/USB2 Vidéo

Connectivité téléphonique/Apple CarPlay/Android Auto

Audio désactivé

### Notifications

Affiche les messages texte reçus par l'appareil mobile appairé à Mazda Connect et les notifications du véhicule.

### Communication

En connectant votre appareil mobile tel qu'un smartphone à Mazda Connect via Bluetooth®, vous pouvez utiliser les fonctions d'appel mains libres et de messages courts.

## **Navigation**

Le système de navigation (véhicules avec système de navigation) peut être utilisé lorsque la carte SD du système de navigation est insérée.

Si la carte SD pour le système de navigation n'est pas insérée, la boussole indiquant le sens de déplacement du véhicule s'affiche. Il est possible que la boussole n'indique pas l'orientation correcte lorsque le véhicule est arrêté ou quand il se déplace à une vitesse lente.

Pour le fonctionnement du système de navigation, se référer au manuel du système de navigation.

## **Paramètres**

Vous pouvez modifier les réglages de l'écran Mazda Connect, les réglages du son et les fonctions du véhicule.

### Paramètres EV:

Permet de configurer le programme de recharge, la minuterie de la climatisation, etc.

### Écrans du véhicule:

Permet de configurer les paramètres et le contenu de tous les écrans à l'intérieur du véhicule.

### Paramètres sonores:

Permet de configurer les paramètres sonores à l'intérieur du véhicule.

### Paramètres de sécurité:

Permet de configurer les fonctions de sécurité et d'assistance du conducteur.

### Paramètres du véhicule:

Permet de configurer les fonctions de commodité du véhicule.

### Paramètres de connectivité:

Permet de configurer les paramètres Bluetooth et les autres paramètres de connectivité des appareils.

### Driver Personalization System:

Enregistre un conducteur ou modifie les renseignements sur celui-ci.

### Paramètres du système:

Permet de configurer la langue, l'heure et divers paramètres généraux.

## **Apple CarPlay**

Il est possible d'utiliser Apple CarPlay™ en connectant un iPhone® compatible avec Apple CarPlay™.

## **Android Auto**

Il est possible d'utiliser Android Auto™ en connectant un smartphone Android™ compatible avec Android Auto™.

## REMARQUE

Les explications des fonctions décrites dans ce manuel peuvent différer de l'opération proprement dite, et les formes des écrans et des boutons ainsi que les lettres et les caractères affichés peuvent également différer de l'apparence réelle. De plus, le contenu peut changer successivement sans préavis du fait de mises à jour logicielles à venir.



## Comment utiliser l'interrupteur de commande

L'interrupteur de commande peut être utilisé pour passer à chaque fonction et utiliser chaque fonction.

Placer la paume de votre main sur le bouton de commande de façon à ce que vos doigts puissent toucher chacun des interrupteurs.

Vous pouvez changer d'écran sans avoir à regarder votre main.

### REMARQUE

Pour des raisons de sécurité, certaines opérations sont désactivées pendant la conduite du véhicule.

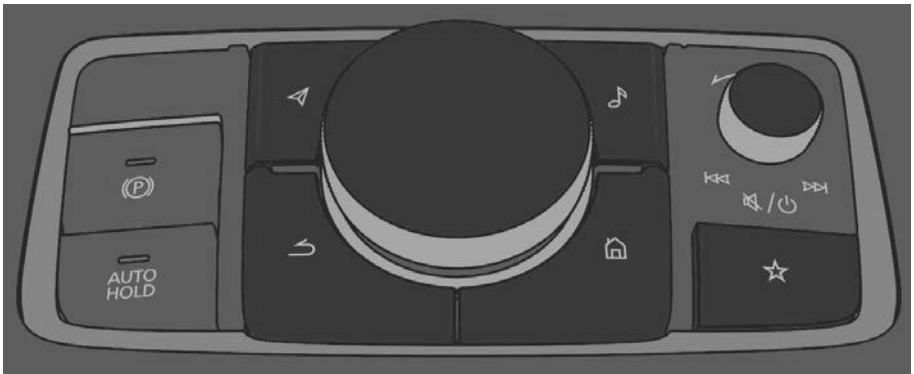

La forme des interrupteurs varie selon les spécifications.



### Bouton de commande (sélection)

Tourner ou faire glisser le bouton de commande pour mettre en surbrillance/sélectionner les fonctions à l'écran que vous souhaitez utiliser.



### Bouton de commande (sélectionner)

Appuyer sur le bouton de commande pour sélectionner la fonction à l'écran que vous voulez utiliser.

### Bouton de divertissement

Le dernier écran de source audio utilisé s'affiche.

**(Pendant la lecture de musique Apple CarPlay™ ou Android Auto™)**  
Affiche l'écran Apple CarPlay™ ou Android Auto™ en cours de lecture.



## **Bouton de volume**

### **Réglage du volume**

Régler le volume en tournant le bouton de volume.

Si vous réglez le volume pendant le guidage vocal, le volume du guidage vocal change.

Si vous réglez le volume pendant un appel mains libres, le volume de la conversation change.

Appuyer sur le bouton de volume pour couper/mettre en pause le son. Appuyer à nouveau sur le bouton pour reprendre.

### **Éteindre/allumer**

Appuyer longuement pour éteindre Mazda Connect et l'écran.

Appuyer à nouveau pour allumer Mazda Connect.

### **REMARQUE**

- Si vous appuyez sur le bouton de volume pour couper le son d'une source audio qui peut être mise en pause, telle que Apple CarPlay™, l'audio USB ou l'audio Bluetooth®, pendant la lecture, la lecture du morceau est interrompue. Appuyer à nouveau sur le bouton de volume pour annuler la coupure du son et la pause en même temps.
- Lorsque Mazda Connect est coupé et que le commutateur de commande est enfoncé, Mazda Connect s'allume.

### **Sélectionner une station de radio**

Les stations de radio enregistrées dans vos Favoris peuvent être sélectionnées en faisant glisser le bouton de volume vers la gauche (SEEK DOWN)/vers la droite (SEEK UP) pendant que vous écoutez la radio FM/AM/SiriusXM®\*. La station change à chaque fois que vous faites glisser le bouton de volume.

Si vous souhaitez syntoniser manuellement la prochaine station disponible avant ou après la station actuellement sélectionnée, faites glisser le bouton de volume vers la gauche (SEEK DOWN) ou vers la droite (SEEK UP) et maintenez-le jusqu'à ce que vous entendiez un bip et le syntoniseur sélectionnera la station disponible suivante.

## **Commande de lecture**

Il est possible d'effectuer une lecture de recherche sur des fichiers audio et vidéo lors de l'écoute de contenu stocké via USB, Bluetooth®, et SiriusXM®\*, audio ou vidéo.

Faites glisser le bouton de volume vers la droite pour passer à la piste suivante ou vers la gauche pour revenir à la piste précédente. Vous pouvez également faire glisser le bouton de volume et le maintenir enfoncé pour avancer ou reculer rapidement dans la piste.

## **Bouton Favoris**

Affiche l'écran des favoris.

Maintenez enfoncé pour enregistrer les stations AM/FM/SiriusXM®, les contacts, les destinations de navigation ou tout autre élément de menu en surbrillance pour créer des raccourcis facilement accessibles.

## **Bouton Accueil**

Affiche l'écran d'accueil.

### **(Pendant qu'Apple CarPlay™ ou Android Auto™ s'affiche)**

Affiche l'écran d'accueil Apple CarPlay™ ou Android Auto™.

### **(Pendant qu'Apple CarPlay™ ou Android Auto™ est connecté)**

Appuyer et maintenir pendant que l'écran Mazda Connect s'affiche pour passer de l'écran de Mazda Connect à Apple CarPlay™ ou de Mazda Connect à Android Auto™. En outre, appuyer et maintenir pendant que l'écran Apple CarPlay™ ou Android Auto™ s'affiche pour passer à l'écran Mazda Connect.

## **Bouton Retour**

Retourne à l'écran précédent.

## **Bouton Carte**



Affiche l'écran de navigation (véhicules équipés d'un système de navigation). Pour que le système de navigation fonctionne, la carte SD du système de navigation est nécessaire.

Si la carte SD pour le système de navigation n'est pas insérée, la boussole indiquant le sens de déplacement du véhicule s'affiche.

Pour le fonctionnement du système de navigation, se référer au manuel du système de navigation.

### **(Pendant le guidage routier Apple CarPlay™ ou Android Auto™)**

Affiche l'écran de carte Apple CarPlay™ ou Android Auto™.

### **REMARQUE**

Lorsqu'un itinéraire de navigation Mazda est actif, appuyer sur le bouton Carte pour répéter le guidage vocal de navigation.

## Comment utiliser l'interrupteur de télécommande audio

L'interrupteur de télécommande audio se trouve sur le côté gauche du volant. Vous pouvez utiliser les fonctions audio de base, décrocher/raccrocher le téléphone ou activer la commande vocale à l'aide de l'interrupteur.

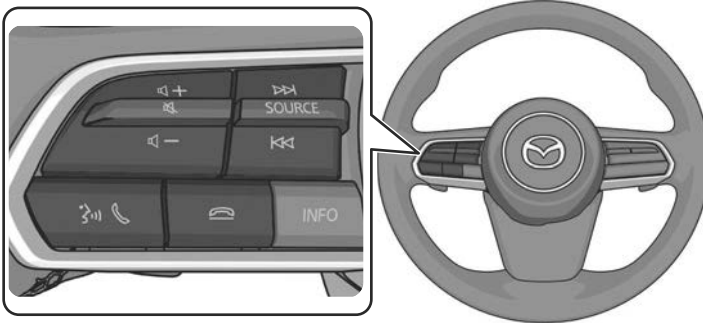

La forme des interrupteurs peut différer en fonction des spécifications.

**Touche de réglage du volume**

Appuyer sur la touche (+) ou (-) pour régler le volume.

Si vous réglez le volume pendant le guidage vocal, le volume du guidage vocal change.

Si vous réglez le volume pendant un appel mains libres, le volume de la conversation change.

**Interrupteur de recherche**

**Sélectionner une station de radio**

Les stations de radio enregistrées dans vos favoris peuvent être sélectionnées en appuyant sur l'interrupteur de recherche pendant que vous écoutez la radio FM/AM. La station passera à la station favorite précédente ou suivante chaque fois que vous appuierez sur l'interrupteur de recherche. Si vous voulez syntoniser manuellement la prochaine station disponible avant ou après la station actuellement sélectionnée, appuyez sur l'interrupteur de recherche et maintenez-le enfoncé jusqu'à ce qu'il émette un bip et le syntoniseur sélectionnera la station disponible suivante.

## Commande de lecture

Il est possible d'effectuer une lecture de recherche sur des fichiers audio et vidéo lors de l'écoute de contenu stocké via USB, Bluetooth®, et SiriusXM®\*, audio ou vidéo.

Faites glisser le bouton de volume vers la droite pour passer à la piste suivante ou vers la gauche pour revenir à la piste précédente. Vous pouvez également faire glisser le bouton de volume et le maintenir enfoncé pour avancer ou reculer rapidement dans la piste.

## Bouton SOURCE :

La source audio peut être modifiée à chaque pression sur le bouton.

De plus, lorsque le bouton est maintenu enfoncé, la source audio actuelle est mise en sourdine et l'écran de sélection de la source audio s'affiche.

### **(Lors de la lecture d'Apple CarPlay™ ou Android Auto™)**

Maintenir le bouton SOURCE enfoncé pour couper le son de la source audio actuelle.

## Bouton raccrocher

### **(Pendant un appel)**

Appuyer sur le bouton pour mettre fin à l'appel.

### **(Pendant la réception d'un appel)**

Appuyer sur le bouton pour refuser un appel.

## Bouton décrocher/appel

### **(Pendant la réception d'un appel)**

Appuyer sur le bouton pour répondre à l'appel.

## Bouton de sourdine

Appuyer sur le bouton pour couper le son.

Appuyer à nouveau pour annuler la coupure du son.

**REMARQUE**

Si la touche de sourdine est appuyée pour couper le son d'une source audio pouvant être mise en pause, telle que Apple CarPlay™, l'audio USB, ou l'audio Bluetooth®, la lecture du morceau s'interrompt pendant la lecture. Appuyer à nouveau sur le bouton de coupure du son pour annuler la coupure du son et la pause en même temps.

## Comment utiliser la fonction de reconnaissance vocale

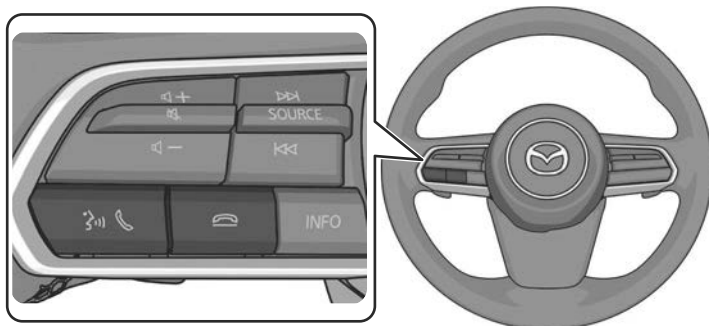

La forme des interrupteurs peut différer en fonction des spécifications.

### **Bouton décrocher/appe**

Lorsque vous appuyez sur le bouton, l'écran supérieur de la reconnaissance vocale s'affiche et la reconnaissance vocale est activée.

**(Pendant l'annonce du guidage vocal)**

Appuyer sur le bouton pour sauter le guidage vocal.

### **Bouton raccrocher**

Appuyer sur le bouton pour mettre fin à la reconnaissance vocale.

### **Activation de la reconnaissance vocale**

Lorsque vous appuyez sur la touche décrocher/appe de l'interrupteur de télécommande audio, l'écran supérieur de la reconnaissance vocale s'affiche.

### **REMARQUE**

Lorsqu'un appareil compatible Apple CarPlay™ ou Android Auto™ est connecté, le système de reconnaissance vocale Mazda Connect est désactivé pour permettre l'utilisation de la reconnaissance vocale Siri® ou Android Auto™ à tout moment avec la touche décrocher/appe.

### **Commandes utilisables à tout moment**

“Aide” - Peut être utilisé pour vérifier les commandes vocales utilisables.

“Retour” - Retourne à l'écran précédent. Lorsqu'une commande vocale est prononcée lorsque l'écran de saisie du numéro de téléphone est affiché, le contenu précédemment saisi est supprimé.



“Annuler”- La reconnaissance vocale est terminée.

### Arrêt de la reconnaissance vocale

Effectuer l'une des opérations suivantes :

- Appuyer sur la touche raccrocher.
- Maintenir enfoncée la touche décrocher/appele.
- Dire le mot “Annuler”.

### Conseils pratiques pour l'utilisation de la fonction de reconnaissance vocale

Des exemples de commandes vocales efficaces dans différentes catégories sont affichés sur l'écran supérieur de la reconnaissance vocale.

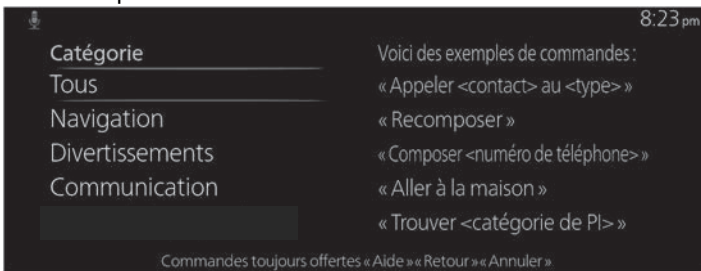

### REMARQUE

- Les exemples de commandes vocales présentés dans ce manuel ne sont qu'une liste partielle des commandes disponibles. Certaines commandes peuvent être inutilisables selon les spécifications.
- Certaines commandes ne peuvent être utilisées selon les conditions de connexion et d'utilisation.
- Lorsque le paramètre Intervention est activé, les commandes vocales peuvent être effectuées y compris lorsque le guidage vocal est annoncé. Pour plus de détails sur le paramètre Intervention, se référer à la section Paramètres du système dans le manuel de l'utilisateur Mazda Connect.
- Pour plus de détails sur les commandes vocales qui peuvent être utilisées sur l'écran de navigation, reportez-vous au manuel du système de navigation.

Pour éviter des commandes vocales mal comprises, tenir compte des points suivants :

- Connecter le téléphone mobile au Bluetooth® avant d'utiliser le téléphone mobile à l'aide de la reconnaissance vocale.
- Après avoir appuyé sur la touche décrocher/appele, attendre le bip sonore avant de prononcer une commande.
- Parler d'une voix légèrement plus forte améliorera la reconnaissance vocale, mais une voix excessivement forte est inutile. Essayer de parler d'une voix un peu plus forte que lorsque vous parlez aux autres passagers du véhicule.
- Vous n'avez pas besoin de parler lentement. Parler à une vitesse normale.

- Lorsque vous appelez une personne dans le répertoire téléphonique de l'appareil, le taux de reconnaissance augmente proportionnellement à la longueur du nom. Des erreurs peuvent survenir avec des noms courts tels que "Maman", "Maison" ou "Épouse".
- Parler clairement, sans pause entre les mots ou les nombres.
- Les commandes vocales autres que celles spécifiées ne peuvent pas être reconnues. Appeler en utilisant les mots spécifiés par les commandes vocales.
- Il est inutile de se placer face au microphone ou de s'en approcher. Appeler les commandes vocales tout en conservant une position de conduite sûre.
- Fermer les vitres et le toit ouvrant transparent\*/toit ouvrant panoramique\* pour atténuer les bruits forts provenant de l'extérieur du véhicule, et pour éviter que le courant d'air du système de climatisation ne gêne l'utilisation du mains libres Bluetooth®.
- S'assurer que le flux d'air du climatiseur ne souffle pas sur le microphone.
- Si la reconnaissance vocale est médiocre avec le volume de guidage réglé sur élevé, régler Intervention sur OFF.

## Exemples de commandes vocales disponibles

Le nom et le numéro spécifiés sont mis dans le {}.

### **Commun**

- Retour
- Aide (Vous pouvez écouter les conseils d'aide à chaque écran.)
- {Numéro de la ligne} (Vous pouvez sélectionner le numéro de ligne à l'écran.)
- Page suivante
- Page précédente
- Annuler

### **Menu**

- Tous
- Navigation
- Divertissements
- Communication

### **Réglage**

- Réglages de reconnaissance vocale
- Affichage éteint

### **Musique**

- Faire jouer l'artiste (Vous pouvez aussi utiliser "Faire jouer artiste {nom de l'artiste}").
- Faire jouer l'album (Vous pouvez aussi utiliser "Faire jouer album {nom de l'album}").
- Faire jouer la liste de lecture (Vous pouvez aussi utiliser "Faire jouer liste de lecture {nom de la liste d'écoute}").

- Faire jouer la chanson (Vous pouvez aussi utiliser "Faire jouer chanson {nom du morceau}").)
- Faire jouer le livre audio (Vous pouvez aussi utiliser "Faire jouer livre audio {nom du livre audio}").)
- Faire jouer le balado (Vous pouvez aussi utiliser "Faire jouer balado {nom du podcast}").)

### **Radio**

- Syntoniser sur {Fréquence} AM
- Syntoniser sur {Fréquence} FM
- Syntoniser sur {Fréquence} {Sous-canal} HD
- Canal SiriusXM {Numéro du canal}
- SiriusXM {Nom de la station}
- Genre de SiriusXM (Vous pouvez aussi utiliser "SiriusXM {nom du Genre}").)

### **Source**

- Changer la source pour (Vous pouvez aussi utiliser "Changer la source pour USB"\*1 et "USB"\*1.)
- Son éteint (Vous pouvez aussi utiliser "Changer la source pour Son éteint").)

### **Téléphone**

- Composer numéro de téléphone (Vous pouvez aussi utiliser "Composer {numéro de téléphone}").)
- Historique d'appels
- Appeler un contact (Vous pouvez aussi utiliser "Appeler {nom du contact}" et "Appeler {nom du contact} au {type de numéro}").)
- Recomposer

\*1 Les noms de sources audio autres que "USB" peuvent également être utilisés comme suit : Bluetooth/AM/FM/SiriusXM/Pandora/USB1 Audio/USB2 Audio/USB1 Vidéo/USB2 Vidéo

## Service connecté (le cas échéant)

### Aperçu des services connectés (États-Unis)

Il existe plusieurs types de services connectés disponibles par l'intermédiaire de Mazda Connect. Certains services peuvent nécessiter de télécharger l'application MyMazda sur votre smartphone et de vous abonner aux services, tandis que d'autres peuvent nécessiter d'appairer votre smartphone au véhicule via Bluetooth®. En outre, régulièrement, à moins que vous ne l'autorisiez pas, votre véhicule transmettra automatiquement à Mazda certaines données de géolocalisation, de comportement routier et de santé du véhicule à des fins de qualité des produits, d'analyse, de recherche et de développement de produits. À l'aide des codes QR ou des URL ci-dessous, reportez-vous au manuel de l'utilisateur des services connectés et à la politique de protection de la vie privée pour plus de détails à cet égard et pour connaître les options d'autorisation.

· Manuel de l'utilisateur des services connectés

<https://www.mazdausa.com/static/manuals/mazda-connected-service/index.html>



### Aperçu des Services connectés (Canada)

Si votre véhicule est équipé à cet effet, différents types de Services connectés s'offrent à vous. La disponibilité, les conditions générales et la capacité des Services connectés varient selon le véhicule et d'autres facteurs. Certains services peuvent nécessiter que vous téléchargiez l'application MyMazda sur votre téléphone intelligent compatible, que vous achetiez un abonnement ou que vous vous trouviez dans une zone prise en charge avec une couverture sans fil, tandis que d'autres peuvent nécessiter que vous jumeliez votre téléphone intelligent au véhicule via Bluetooth®. Si votre véhicule est équipé pour les Services connectés, certaines données peuvent être collectées et transmises par le système de véhicule connecté, y compris, sans s'y limiter, la géolocalisation, les données sur le comportement routier et les informations sur la santé du véhicule. Veuillez vous reporter aux conditions générales des Services connectés et à la politique de confidentialité disponibles sur le site Web de Mazda Canada pour plus de détails.  
Manuel d'utilisation des services connectés :

<http://www.mazda.ca/en/digital-owners-manual/2021/connectedservice/>



**(États-Unis et Canada)**

**Politique de confidentialité**

Mazda assure la protection de vos renseignements personnels. Notre politique de confidentialité décrit la manière dont nous recueillons, utilisons, partageons, stockons et sécurisons les données de votre véhicule doté des Services connectés. Nous vous fournissons des Services connectés en recueillant et en utilisant vos informations personnelles et des données relatives à la localisation et à la santé de votre véhicule ainsi qu'à votre conduite.

Pour en savoir plus sur notre politique de confidentialité, rendez-vous à l'adresse suivante :

**(États-Unis)**

<https://www.mazdausa.com/site/privacy-connectedservices>



**(Canada)**

<https://www.mazda.ca/en/cv-privacy/>



## Annexes

### Base de données Gracenote®

Lors de la connexion d'un appareil audio USB ou d'un appareil audio Bluetooth® à cette unité et de la lecture audio, l'unité recherche la pochette de l'album dans la base de données stockée dans le véhicule. S'il y a une correspondance dans la compilation de la base de données du véhicule avec la musique lue, la pochette de l'album s'affiche. Les informations de la base de données stockées dans cet appareil utilisent les informations de la base de données du service de reconnaissance musicale Gracenote®.

### SiriusXM Travel Link®\*



#### AVIS SEULEMENT

Les informations météorologiques sont sujettes à des interruptions de service et peuvent contenir des erreurs ou des inexactitudes et ne doivent donc pas être utilisées exclusivement. Nous vous conseillons vivement de consulter d'autres sources d'information météorologique avant de prendre des décisions en matière de sécurité. Vous reconnaissez et acceptez d'être seul responsable de l'utilisation de l'information et de toutes les décisions prises à cet égard. En utilisant ce service météorologique, vous renoncez à toute réclamation contre Sirius XM Radio Inc. et Mazda Motor Corporation et toutes leurs sociétés affiliées respectives relativement à ce service.

### Radio satellite SiriusXM®\*



Les produits/applications doivent afficher "Appeler [numéro de téléphone approprié] pour activer les services" pour tout service de données SiriusXM non souscrit.

Cela sera affiché sur le même écran que l'identifiant de la radio et l'état de l'abonnement au service :

Contactez votre représentant SiriusXM pour obtenir le numéro de téléphone du centre d'appels approprié.

- États-Unis : 1-877-447-0011
- Canada : 1-877-438-9677

## Abonnement SiriusXM® All Access

Espérons que vous aimez déjà SiriusXM dans votre nouvelle Mazda. Mais ne vous arrêtez pas là, vous pouvez aussi écouter sur l'application et en ligne. All Access est le meilleur forfait d'abonnement, avec le plus grand nombre de chaînes et la plus grande flexibilité. Avec All Access, vous disposez de tous les canaux disponibles sur votre véhicule et vous pouvez écouter sur l'application, en ligne et à la maison sur une variété d'appareils connectés. Vous pouvez donc profiter de SiriusXM où que vous soyez. Voici ce qui est inclus :

- Plus de 150 chaînes satellite à écouter dans votre voiture, d'un océan à l'autre, 24 heures sur 24, 7 jours sur 7.
- Tous les genres de musique sans publicité, plus tous les sports majeurs, les nouvelles de classe mondiale et les plus grands noms de la débat et du divertissement.
- Tous nos programmes premium, y compris Howard Stern, tous les matchs NFL, MLB®, NBA et NHL®, toutes les courses NASCAR®, les chaînes de conversation 24/7 dédiées aux plus grandes ligue, et bien plus encore.

Tous les services SiriusXM nécessitent un abonnement, vendu séparément ou sous forme de forfait par SiriusXM Radio Inc. (ou, au Canada, SiriusXM Canada Inc.) après un abonnement d'essai qui peut être inclus avec l'achat ou la location de votre véhicule. Pour vous abonner après votre abonnement d'essai, composez le 1-877-447-0011 (États-Unis) ou le 1-877-438-9677 (Canada).



Il est interdit de copier, décompiler, désassembler, faire de l'ingénierie inverse, pirater, manipuler ou autrement rendre disponible toute technologie ou logiciel incorporé dans des récepteurs compatibles avec le service de radio par satellite SiriusXM ou qui supportent le site Web SiriusXM, le service en ligne ou tout autre contenu. De plus, le logiciel de compression vocale AMBE® inclus dans ce produit est protégé par les droits de propriété intellectuelle, y compris les droits de brevet, les droits d'auteur et les secrets commerciaux de Digital Voice Systems, Inc. Le service SiriusXM peut inclure le trafic, la météo et d'autres contenus, ainsi que des informations et des données d'alerte d'urgence. Ces informations et données ne sont pas destinées à la "sécurité pour la vie", mais sont simplement de nature complémentaire et consultative et, par conséquent, ne peuvent pas être considérées comme critiques pour la sécurité. Ni SiriusXM ni Mazda n'est responsable des erreurs dans l'exactitude des services de données SiriusXM ou de leur utilisation dans les applications. Le contenu de SiriusXM est sujet à changement sans préavis.

## REMARQUE

Le service de radio satellite SiriusXM est disponible dans les 48 États contigus des États-Unis et dans le district de Columbia. Le service n'est pas disponible en Alaska, à Hawaï ou à Porto Rico.

## HD Radio™\*

### **Qu'est-ce que la technologie HD Radio™ et comment fonctionne-t-elle?**

La technologie HD Radio™ est l'évolution numérique de la radio AM/FM analogique.

Votre unité radio est équipée d'un récepteur spécial qui lui permet de recevoir des diffusions numériques (le cas échéant) en plus des diffusions analogiques qu'elle reçoit déjà.

Les diffusions numériques ont une meilleure qualité sonore que les diffusions analogiques, car les diffusions numériques offrent un son libre, clair et limpide.

Pour plus d'informations et obtenir un guide sur les stations radio disponibles et la programmation, veuillez visiter le site: [www.hdradio.com](http://www.hdradio.com).

### **Les avantages de la technologie HD Radio™**

#### **(Information)**

Le titre du morceau, le nom d'artiste et le nom de l'album s'affichent sur l'écran lorsqu'ils sont mis à disposition par la station radio.

#### **(Multidiffusion)**

Sur la fréquence radio FM, la plupart des stations numériques ont des programmes "multiples" ou supplémentaires sur chaque station FM.

La technologie HD Radio est fabriquée sous licence de iBiquity Digital Corporation. Brevets américains et étrangers.

Pour les brevets, voir <http://dts.com/patents>.

## Apple CarPlay™



➤ VOUS RECONNAISSEZ ET ACCEPTEZ EXPRESSÉMENT QUE L'UTILISATION D'APPLE CARPLAY™ ("L'APPLICATION") EST À VOS RISQUES ET PÉRILS ET QUE LA TOTALITÉ DES RISQUES LIÉS À LA QUALITÉ SATISFAISANTE, AUX PERFORMANCES, À L'EXACTITUDE ET À L'EFFORT VOUS INCOMBE DANS LA MESURE MAXIMALE AUTORISÉE PAR LA LOI EN VIGUEUR, ET QUE L'APPLICATION ET LES INFORMATIONS SUR L'APPLICATION SONT FOURNIS "TELLES QUELLES" ET "TELLES QUE DISPONIBLES", SANS GARANTIE D'AUCUNE SORTE, ET MAZDA EXCLUE PAR LA PRÉSENTE TOUTES GARANTIES ET CONDITIONS À L'ÉGARD DE L'APPLICATION ET DES INFORMATIONS SUR L'APPLICATION, EXPRESSES, IMPLICITES OU LÉGALES, Y COMPRIS, MAIS SANS S'Y LIMITER, LES GARANTIES IMPLICITES ET/OU CONDITIONS DE QUALITÉ MARCHANDE, DE QUALITÉ SATISFAISANTE, D'ADÉQUATION À UN USAGE PARTICULIER, DE PRÉCISION, DE JOUISSANCE PAISIBLE ET DE NON-VIOLATION DE DROITS DE TIERS.



À TITRE D'EXEMPLES, ET SANS LIMITATION, MAZDA DÉCLINE TOUTE GARANTIE CONCERNANT L'EXACTITUDE DES DONNÉES FOURNIES PAR L'APPLICATION, TELLES QUE L'EXACTITUDE DES DIRECTIONS, LE TEMPS DE PARCOURS ESTIMÉ, LES LIMITATIONS DE VITESSE, LES CONDITIONS ROUTIÈRES, LES ACTUALITÉS, LA MÉTÉO, LE TRAFIC OU TOUT AUTRE CONTENU FOURNI PAR APPLE, SES FILIALES OU DES FOURNISSEURS TIERS ; MAZDA NE GARANTIT PAS CONTRE LA PERTE DE DONNÉES D'APPLICATION, LESQUELLES PEUVENT ÊTRE PERDUES À TOUT MOMENT ; MAZDA NE GARANTIT PAS QUE L'APPLICATION OU LES SERVICES FOURNIS PAR CELLE-CI SERONT FOURNIS À TOUT MOMENT OU QU'UN OU TOUS LES SERVICES SERONT DISPONIBLES À UN MOMENT OU À UN ENDROIT PARTICULIER. PAR EXEMPLE, LES SERVICES PEUVENT ÊTRE SUSPENDUS OU INTERROMPUS SANS PRÉAVIS POUR RÉPARATION, MAINTENANCE, CORRECTIFS DE SÉCURITÉ, MISES À JOUR, ETC., LES SERVICES PEUVENT NE PAS ÊTRE DISPONIBLES DANS VOTRE RÉGION OU À VOTRE EMBLACEMENT, ETC. EN OUTRE, VOUS COMPRENEZ QUE LES CHANGEMENTS APPORTÉS À LA TECHNOLOGIE DES TIERS OU À LA RÉGLEMENTATION GOUVERNEMENTALE PEUVENT RENDRE LES SERVICES ET/OU LES APPLICATIONS OBSOLÈTES ET/OU INUTILISABLES. DANS LA MESURE OÙ LA LOI NE L'INTERDIT PAS, MAZDA OU SES SOCIÉTÉS AFFILIÉES NE PEUVENT EN AUCUN CAS ÊTRE TENUES RESPONSABLES DES BLESSURES CORPORELLES, OU DE TOUT DOMMAGE ACCESSOIRE, SPÉCIAL, INDIRECT OU CONSÉCUTIF, Y COMPRIS, SANS LIMITATION, LES DOMMAGES POUR PERTE DE PROFITS, CORRUPTION OU PERTE DE DONNÉES, DÉFAUT DE TRANSMISSION OU DE RÉCEPTION DES DONNÉES, INTERRUPTION D'ACTIVITÉ OU TOUT AUTRE DOMMAGE OU PERTE COMMERCIALE, DÉCOULANT DE OU LIÉ À L'APPLICATION OU DE VOTRE UTILISATION DE L'APPLICATION OU DE VOTRE INCAPACITÉ D'UTILISER L'APPLICATION OU DE L'INFORMATION SUR L'APPLICATION.

- Lorsque vous utilisez Apple CarPlay™, évitez les distractions et utilisez Apple CarPlay™ de manière responsable.  
Restez pleinement conscient des conditions de conduite et respectez toujours les lois en vigueur.

#### **REMARQUE**

- Apple CarPlay™ est fourni par Apple® et son utilisation est soumise à votre acceptation des conditions d'utilisation d'Apple CarPlay™, qui font partie des conditions d'utilisation d'Apple iOS.
- Lorsque vous utilisez Apple CarPlay™, la position, la vitesse et d'autres données du véhicule sont transférées sur votre iPhone®. Pour plus de détails, reportez-vous à la Politique de confidentialité d'Apple®.

**Android Auto™**

➤ VOUS RECONNAISSEZ ET ACCEPTEZ EXPRESSÉMENT QUE L'UTILISATION D'ANDROID AUTO™ ("L'APPLICATION") EST À VOS RISQUES ET PÉRILS ET QUE LA TOTALITÉ DES RISQUES LIÉS À LA QUALITÉ SATISFAISANTE, AUX PERFORMANCES, À L'EXACTITUDE ET À L'EFFORT VOUS INCOMBE DANS LA MESURE MAXIMALE AUTORISÉE PAR LA LOI EN VIGUEUR, ET QUE L'APPLICATION ET LES INFORMATIONS SUR L'APPLICATION SONT FOURNIES "TELLES QUELLES" ET "TELLES QUE DISPONIBLES", SANS GARANTIE D'AUCUNE SORTE, ET MAZDA EXCLUT PAR LA PRÉSENTE TOUTES GARANTIES ET CONDITIONS À L'ÉGARD DE L'APPLICATION ET DES INFORMATIONS SUR L'APPLICATION, EXPRESSES, IMPLICITES OU LÉGALES, Y COMPRIS, MAIS SANS S'Y LIMITER, LES GARANTIES IMPLICITES ET/OU CONDITIONS DE QUALITÉ MARCHANDE, DE QUALITÉ SATISFAISANTE, D'ADÉQUATION À UN USAGE PARTICULIER, DE PRÉCISION, DE JOUISSANCE PAISIBLE ET DE NON-VIOLATION DE DROITS DE TIERS.

À TITRE D'EXEMPLES, ET SANS LIMITATION, MAZDA DÉCLINE TOUTE GARANTIE CONCERNANT L'EXACTITUDE DES DONNÉES FOURNIES PAR L'APPLICATION, TELLES QUE L'EXACTITUDE DES DIRECTIONS, LE TEMPS DE PARCOURS ESTIMÉ, LES LIMITATIONS DE VITESSE, LES CONDITIONS ROUTIÈRES, LES ACTUALITÉS, LA MÉTÉO, LE TRAFIC OU TOUT AUTRE CONTENU FOURNI PAR GOOGLE, SES FILIALES OU DES FOURNISSEURS TIERS ; MAZDA NE GARANTIT PAS CONTRE LA PERTE DE DONNÉES D'APPLICATION, LESQUELLES PEUVENT ÊTRE PERDUES À TOUT MOMENT ; MAZDA NE GARANTIT PAS QUE L'APPLICATION OU LES SERVICES FOURNIS PAR CELLE-CI SERONT FOURNIS À TOUT MOMENT OU QU'UN OU TOUS LES SERVICES SERONT DISPONIBLES À UN MOMENT OU À UN ENDROIT PARTICULIER. PAR EXEMPLE, LES SERVICES PEUVENT ÊTRE SUSPENDUS OU INTERROMPUS SANS PRÉAVIS POUR RÉPARATION, MAINTENANCE, CORRECTIFS DE SÉCURITÉ, MISES À JOUR, ETC., LES SERVICES PEUVENT NE PAS ÊTRE DISPONIBLES DANS VOTRE RÉGION OU À VOTRE EMPLACEMENT, ETC.

EN OUTRE, VOUS COMPRENEZ QUE LES CHANGEMENTS APPORTÉS À LA TECHNOLOGIE DES TIERS OU À LA RÉGLEMENTATION GOUVERNEMENTALE PEUVENT RENDRE LES SERVICES ET/OU LES APPLICATIONS OBSOLÈTES ET/OU INUTILISABLES. DANS LA MESURE OÙ LA LOI NE L'INTERDIT PAS, MAZDA OU SES SOCIÉTÉS AFFILIÉES NE PEUVENT EN AUCUN CAS ÊTRE TENUES RESPONSABLES DES BLESSURES CORPORELLES, OU DE TOUT DOMMAGE ACCESSOIRE, SPÉCIAL, INDIRECT OU CONSÉCUTIF, Y COMPRIS, SANS LIMITATION, LES DOMMAGES POUR PERTE DE PROFITS, CORRUPTION OU PERTE DE DONNÉES, DÉFAUT DE TRANSMISSION OU DE RÉCEPTION DES DONNÉES, INTERRUPTION D'ACTIVITÉ OU TOUT AUTRE DOMMAGE OU PERTE COMMERCIALE, DÉCOULANT DE OU LIÉ À L'APPLICATION OU DE VOTRE UTILISATION DE L'APPLICATION OU DE VOTRE INCAPACITÉ D'UTILISER L'APPLICATION OU DE L'INFORMATION SUR L'APPLICATION.

- Lorsque vous utilisez Android Auto™, évitez les distractions et utilisez Android Auto™ de manière responsable.  
Restez pleinement conscient des conditions de conduite et respectez toujours les lois en vigueur.

## REMARQUE

- Android Auto™ est fourni par Google et son utilisation est soumise à votre acceptation des conditions d'utilisation d'Android Auto™.
- Lorsque vous utilisez Android Auto™, la position, la vitesse et d'autres données du véhicule sont transférées sur votre smartphone. Pour plus de détails, reportez-vous à la Politique de confidentialité de Google.

## Marque de commerce

- Pandora®, le logo Pandora®, et la robe de la marque Pandora® sont des marques commerciales ou marques commerciales déposées de Pandora Media, Inc., utilisation soumise à autorisation.
- HD Radio Technology manufactured under license from iBiquity Digital Corporation. U.S. and Foreign Patents. For patents see <http://dts.com/patents>. HD Radio, Artist Experience, and the HD, HD Radio, and "ARC" logos are registered trademarks or trademarks of iBiquity Digital Corporation in the United States and/or other countries.



- iPhone, iPod touch, iPod nano, Siri and Lightning are trademarks of Apple Inc., registered in the U.S. and other countries.
- Apple CarPlay is a trademark of Apple Inc.
- L'utilisation du logo Apple CarPlay signifie que l'interface utilisateur du véhicule répond aux normes de performance d'Apple. Apple n'est pas responsable du fonctionnement de ce véhicule ou de sa conformité aux normes de sécurité et de

réglementation. Veuillez noter que l'utilisation de ce produit avec un iPhone ou un iPod peut affecter les performances sans fil.

- iOS est une marque commerciale ou une marque enregistrée de Cisco aux États-Unis et dans d'autres pays et est utilisée sous licence.
- Les mentions "Made for iPhone" et "Made for iPod" indiquent qu'un accessoire a été spécialement conçu pour se connecter à un iPhone ou un iPod, et que le concepteur certifie qu'il répond aux normes de performance d'Apple. Apple n'est pas responsable du fonctionnement de cet appareil ou de sa conformité aux normes de sécurité et de réglementation.

Veuillez noter que l'utilisation de cet accessoire avec un iPhone ou un iPod peut affecter les performances sans fil.

Conçu pour

iPhone 11 Pro Max

iPhone 11 Pro

iPhone 11

iPhone XS Max

iPhone XS

iPhone XR

iPhone X

iPhone 8 Plus

iPhone 8

iPhone 7 Plus

iPhone 7

iPhone SE

iPhone 6s Plus

iPhone 6s

iPhone 6 Plus

iPhone 6

iPhone 5s

iPod touch (7e génération)

iPod touch (6e génération)



- Google, Android, Android Auto et d'autres marques connexes sont des marques de commerce de Google LLC.
- Audiopilot est une marque de commerce enregistrée de Bose Corporation.
- Centerpoint est une marque de commerce enregistrée de Bose Corporation.
- Ce produit est protégé par certains droits de propriété intellectuelle de Microsoft. L'utilisation ou la distribution de cette technologie en dehors de ce produit est interdite sans une licence de Microsoft.

- This product is licensed under the MPEG-4 patent portfolio license, AVC patent portfolio license and VC-1 patent portfolio license for the personal use of a consumer or other uses in which it does not receive remuneration to (i) encode video in compliance with the MPEG-4 Visual Standard, AVC Standard and VC-1 Standard (“MPEG-4/AVC/VC-1 Video”) and (ii) decode MPEG-4/AVC/VC-1 Video that was encoded by a consumer engaged in a personal activity and/or was obtained from a video provider licensed to provide MPEG-4/AVC/VC-1 Video. No license is granted or shall be implied for any other use. Additional information may be obtained from MPEG LA, L.L.C. See <http://www.mpegla.com>.
- The Bluetooth® word mark and logos are registered trademarks owned by Bluetooth SIG, Inc. and any use of such marks by Panasonic Corporation is under license. Other trademarks and trade names are those of their respective owners.



- SDHC Logo is a trademark of SD-3C, LLC.



- Gracenote, the Gracenote logo and logotype, “Powered by Gracenote” and Gracenote MusicID are either registered trademarks or trademarks of Gracenote, Inc. in the United States and/or other countries.



## Avertissement et précautions concernant l'utilisation des compartiments de rangement

### PRUDENCE

**Lors du chargement d'objets, veiller à bien les fixer.**

Si les bagages ne sont pas correctement attachés, ils peuvent se déplacer ou tomber pendant la conduite ou un freinage brusque, provoquant ainsi un accident ou des blessures.

### ATTENTION

- Toujours fermer les couvercles pour le rangement, comme la boîte à gants, lorsque le véhicule roule. Les boîtes de rangement ouvertes et leur contenu peuvent causer des blessures en cas de freinage brusque ou si le véhicule est impliqué dans une collision.
- Faire attention en rangeant des objets dans des espaces de stockage non couverts. Si un objet est éjecté de l'espace de rangement lors d'un freinage, d'une manœuvre ou d'une accélération soudaine, cela peut entraîner un accident.
- Ne pas laisser de lunettes ou de briquet dans la boîte de rangement lorsque le véhicule est stationné au soleil. La température élevée, risque de faire exploser un briquet ou de déformer ou craquer le plastique de lunettes.

## Avertissements et précautions concernant l'utilisation des porte-gobelets

### PRUDENCE

**Ne jamais utiliser le porte-verres pour maintenir des contenants avec des liquides chauds lorsque le véhicule est en mouvement.**

L'utilisation d'un porte-verres pour maintenir des contenants avec des liquides chauds lorsque le véhicule est en mouvement est dangereux. Si le liquide se renverse, on risque de se brûler.

**Ne rien placer d'autre que des verres ou des canettes de boissons dans le porte-verres.**

Le fait de mettre des objets autres que des verres ou des canettes de boissons dans le porte-verres est dangereux. En cas de freinage ou de manœuvre brusque, les occupants peuvent être cognés et subir des blessures, ou les objets peuvent être projetés à l'intérieur du véhicule et gêner le conducteur, ce qui peut causer un accident. N'utiliser le porte-verres que pour y mettre des verres ou des canettes de boissons.

## Comment utiliser les porte-verres

Les porte-gobelets sont installés aux emplacements suivants.

### Avant

#### Type A

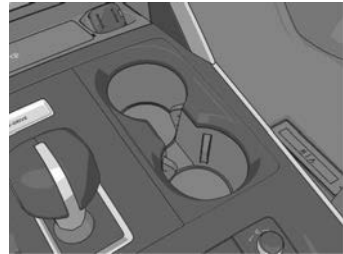

#### Type B

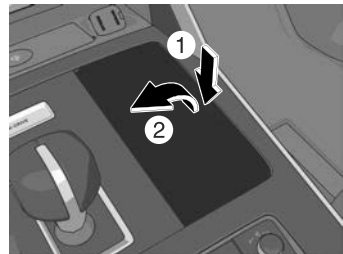

### Arrière

#### Deuxième rangée de siège

(Type banquette réglable à division 6:4)

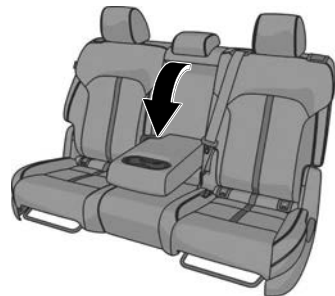

(Type siège capitaine et passage)



**Troisième rangée de siège**





## Avertissements et précautions concernant l'utilisation du porte-bouteilles

### ATTENTION

Ne pas utiliser les porte-bouteilles pour des contenants non fermés. Le contenu peut se renverser lors de l'ouverture/fermeture de la portière ou pendant la conduite du véhicule.

## Comment utiliser le porte-bouteille

Les bouteilles en plastique peuvent être placées dans les portière-bouteilles.

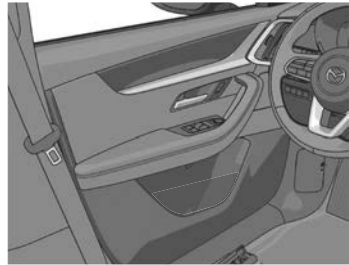

## Comment utiliser la boîte à gants

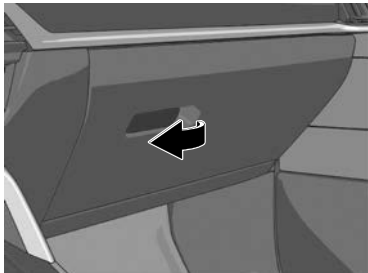

## Comment utiliser la console centrale

### Ouvrir

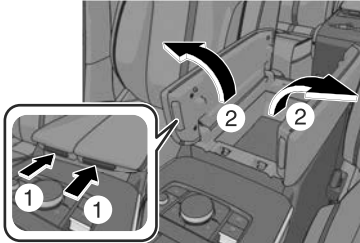

### Fermer

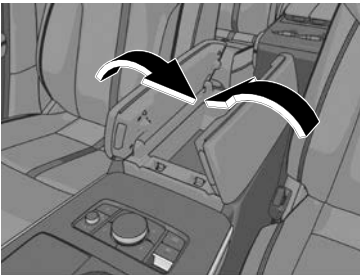

## Comment utiliser la boîte d'accoudoir

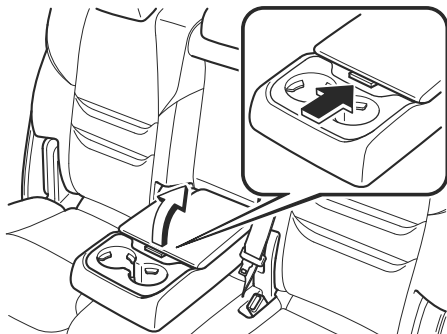

## Comment utiliser la console supérieure

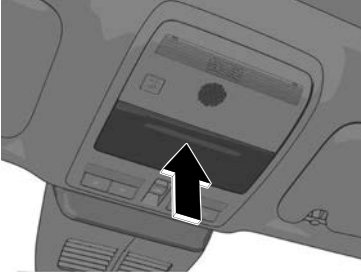

### Avertissements et précautions concernant l'utilisation des crochets à vêtement arrière

#### PRUDENCE

**Ne jamais suspendre d'objets lourds ou pointus aux poignées d'assistance et aux crochets à manteau.**

Il est dangereux de suspendre des objets lourds ou pointus tels qu'un porte-manteau aux poignées d'assistance ou aux crochets à manteau, car ces objets risqueraient d'être projetés et de percuter un occupant dans l'habitacle au cas où un rideau de sécurité gonflable se déploierait, ce qui pourrait causer des blessures graves ou mortelles.

### Comment utiliser les crochets à vêtements arrière

Utiliser les crochets de vêtements arrière pour suspendre un manteau ou une veste.



## Compartiment à bagages

### Anneaux de fixation de la charge

Utiliser une corde ou un filet pour fixer la cargaison.

### Compartiment inférieur de compartiment à bagages

Il est possible d'utiliser les espaces pour y ranger de petits objets.

## Comment utiliser le compartiment à bagages

### Anneaux de fixation de la charge

La charge de tension d'un crochet à bagages est de 20 kg (44 lb). Ne pas nouer excessivement une corde aux ancrages.

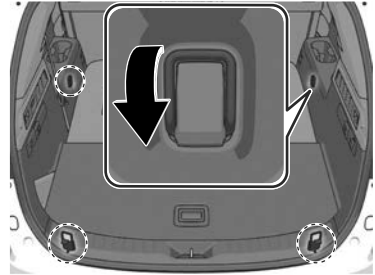

### Compartiment inférieur de compartiment à bagages\*

Ouvrir le panneau du compartiment à bagages.

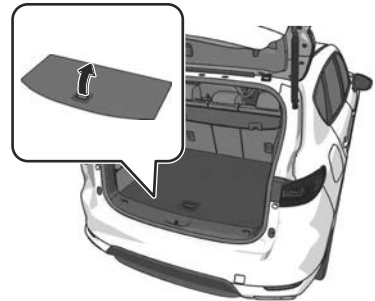

## Comment utiliser le pare-soleil

### Pour bloquer la lumière de l'avant

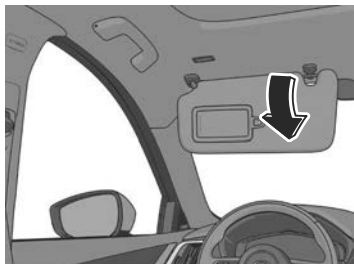

### Pour bloquer la lumière du côté

Décrocher le pare-soleil et le faire pivoter sur le côté.

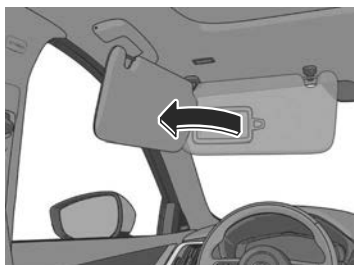

La rallonge du pare-soleil permet d'augmenter la plage d'ombrage du pare-soleil.

Pour l'utiliser, le tirer vers l'extérieur.

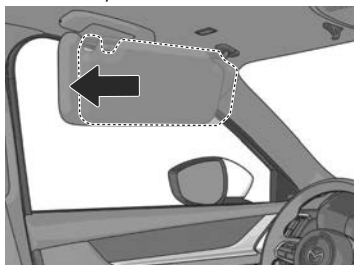

### **ATTENTION**

Lors du déplacement du pare-soleil, remettre la rallonge du pare-soleil en position initiale. Sinon, la rallonge du pare-soleil risque de toucher le rétroviseur intérieur.



## Comment utiliser les miroirs de pare-soleil

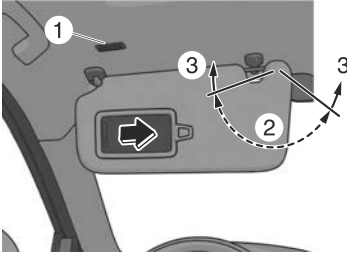

1. Éclairage de miroir de pare-soleil\*
2. Plage d'éclairage
3. Hors plage

Pour les véhicules équipés d'une lumière, celle-ci s'allume lorsque le couvercle est ouvert.

La lumière ne s'allume que lorsque l'angle du pare-soleil se situe dans la plage d'éclairage.

### REMARQUE

- Si un éclairage de miroir de pare-soleil reste allumé alors que l'alimentation du véhicule est sur OFF, l'éclairage s'éteint automatiquement pour empêcher la batterie au plomb-acide de se décharger.
- L'éclairage de miroir de pare-soleil peut être rallumé en effectuant l'une des opérations suivantes :
  - Ouverture/fermeture d'une portière.
  - Déverrouillage d'une portière.
  - Passer l'alimentation du véhicule sur ACC ou ON.
  - Allumer un éclairage au pavillon/lampe de lecture avant.

### Système d'entrée éclairée

Les lumières intérieures s'allument et s'éteignent en fonction de l'ouverture/fermeture des portières et de la position de l'alimentation du véhicule (ON/OFF).

### Comment utiliser le système d'entrée éclairée

Les éclairages au pavillon s'allument lorsque l'une des opérations suivantes est effectuée avec l'interrupteur d'éclairage au pavillon dans la position de liaison DOOR.

- La portière du conducteur est déverrouillée avec l'alimentation du véhicule positionnée sur OFF.
- L'alimentation du véhicule est positionnée sur OFF avec toutes les portières fermées.

L'éclairage au pavillon s'éteint lorsque l'une des opérations suivantes est effectuée.

- La portière du conducteur est verrouillée.
- L'alimentation du véhicule est positionnée sur ON.

Lorsque l'alimentation du véhicule est positionnée sur OFF et que les éclairages intérieurs restent allumés, ils s'éteignent au bout d'un certain temps.

#### REMARQUE

- Il est possible de modifier la durée pendant laquelle le système d'entrée éclairée s'éteint.  
Se référer au manuel de l'utilisateur Mazda Connect ou s'adresser à un concessionnaire agréé Mazda.
- Le système d'entrée éclairée ne fonctionne pas lorsque les éclairages au pavillon sont allumés en actionnant l'interrupteur ON/OFF des éclairages au pavillon.

## Comment utiliser les éclairages au pavillon

### Avant

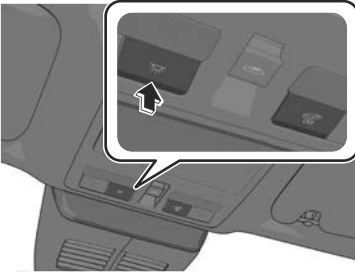

Les éclairages au pavillon s'allument. Appuyer à nouveau sur l'interrupteur  pour éteindre les éclairages au pavillon.

**Lorsque le verrouillage de portière est activé**

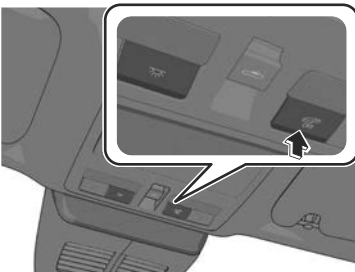

- Le témoin de l'interrupteur  OFF s'éteint.
- Les lumières s'allument lorsqu'une des portes est ouverte.
- La lumière s'allume et s'éteint en fonction du système d'entrée éclairée.

**Lorsque le verrouillage de portière est désactivé**

Le témoin de l'interrupteur s'allume.

### Centre

Les éclairages au pavillon centraux s'allument et s'éteignent également en même temps que les éclairages au pavillon avant.

#### Type A

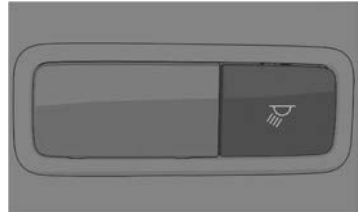

#### Type B

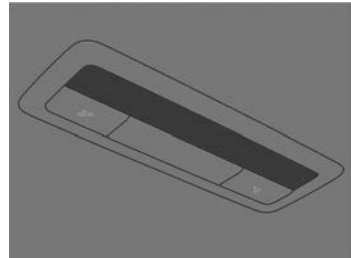

### Arrière

Les éclairages au pavillon arrière s'allument et s'éteignent également en même temps que les éclairages au pavillon avant.

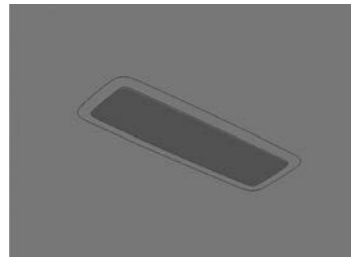

## Comment utiliser les lampes de lecture

### Avant

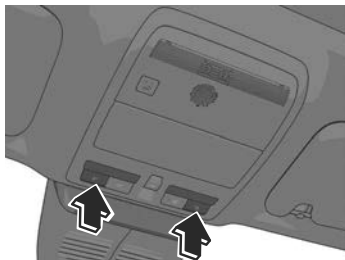

La lampe de lecture s'allume.  
Appuyer de nouveau sur l'interrupteur pour éteindre les lampes de lecture.

### Arrière

#### Type A



#### Type B

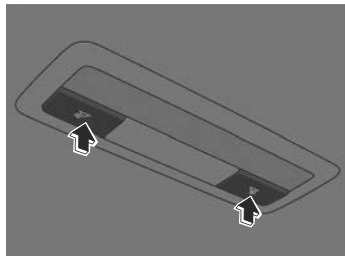

La lampe de lecture s'allume.  
Appuyer de nouveau sur l'interrupteur pour éteindre les lampes de lecture.

### REMARQUE

- Le fait d'appuyer sur l'interrupteur n'éteint pas les lampes dans les cas suivants.

- Lorsque la lampe est allumée en actionnant un interrupteur d'éclairage au pavillon ☀️.
- Lorsque le système d'entrée éclairée fonctionne.

### · (Arrière)

Une fois que les lampes de lecture arrière ont été éteintes, elles s'allument et s'éteignent en même temps que l'actionnement d'un interrupteur d'éclairage au pavillon.

## Comment utiliser les lampes d'accueil de portière

La lumière s'allume lorsqu'une portière est ouverte et s'éteint lorsqu'elle est fermée.

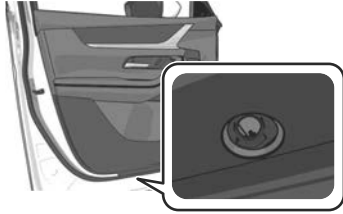

## Comment utiliser les éclairages de compartiment à bagages

Ouvrir le hayon.

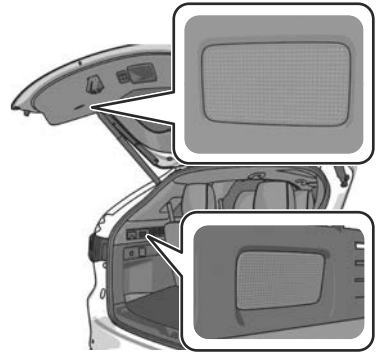

Les éclairages du compartiment à bagages s'allument.  
Lorsque le hayon est fermé, les éclairages de compartiment à bagages s'éteignent.

### Comment utiliser les éclairages ambiants

Lorsque l'alimentation du véhicule est positionnée sur ON, les éclairages ambiants restent allumés.

Les éclairages ambiants s'allument/s'éteignent en conjonction avec le système d'entrée éclairée dans l'habitacle et les feux de stationnement allumés.

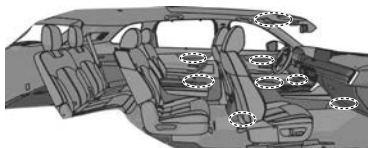

#### REMARQUE

- L'éclairage s'allume/s'éteint en fonction du système d'entrée éclairée lorsque l'alimentation du véhicule est positionnée sur OFF.
- L'intensité des éclairages ambiants peut être modifiée lorsque les feux de stationnement sont allumés. Pour connaître la méthode de modification du paramètre, se référer au manuel d'utilisation de Mazda Connect.

## Prise des accessoires

La prise pour accessoires est utilisée comme prise pour les accessoires lorsque l'alimentation du véhicule est positionnée sur ACC ou ON.

Utiliser uniquement des accessoires dont la consommation électrique maximale est de 120 W (12 VCC-10 A) ou moins.

## Avertissements et précautions concernant l'utilisation de la prise pour accessoires

### ATTENTION

- Toujours fermer le couvercle lorsqu'elle n'est pas utilisée. Si des corps étrangers ou des liquides pénètrent dans la prise, cela peut poser un problème.
- Insérer fermement la fiche de l'accessoire dans la prise. Si la fiche n'est pas bien insérée, elle peut chauffer excessivement et faire sauter le fusible.
- Ne pas utiliser d'accessoires dont la consommation électrique est supérieure à 120 W (12 VCC-10 A). Dans le cas contraire, cela pourrait provoquer un dysfonctionnement.
- Il est possible que des bruits soient produits dans la lecture audio selon l'appareil connecté à la prise des accessoires.
- Ne pas insérer l'allume-cigare dans la prise des accessoires.
- Selon le périphérique connecté à la prise des accessoires, le système électrique du véhicule pourrait être affecté, ce qui peut entraîner l'activation du voyant. Déconnectez le périphérique connecté et assurez-vous que le problème est résolu. Si le problème est résolu, positionner l'alimentation du véhicule sur OFF après avoir débranché l'appareil de la prise. Si le problème n'est pas résolu, s'adresser à un concessionnaire agréé Mazda.

### Comment utiliser la prise pour accessoires

Ouvrir la trappe et insérer la fiche à utiliser.

#### Avant



#### Arrière

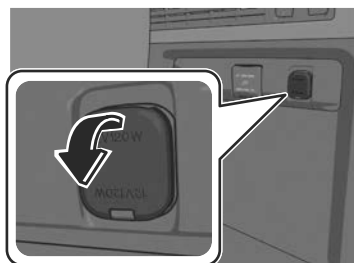

### Prise de courant CA (120 V/150 W)

La prise de courant CA peut être utilisée comme prise pour les accessoires lorsque l'alimentation du véhicule est positionnée sur ACC ou ON.

Utiliser uniquement des accessoires CA 120 V/60 Hz dont la consommation électrique maximale est de 150 W.



## Avertissements et précautions concernant l'utilisation de la prise de courant CA (120 V/150 W)

### PRUDENCE

**Ne jamais utiliser d'instruments médicaux avec la prise de courant.** Sinon, le fonctionnement du dispositif médical pourrait être affecté.

**Respecter les précautions suivantes lors de l'utilisation de l'alimentation électrique CA afin d'éviter tout risque de choc électrique, de fumée ou de combustion.**

- Faire attention à la prise de courant et à la fiche pendant et après l'utilisation.
- Étant donné qu'un appareil électrique peut fonctionner au moment où il est branché, vérifier la sécurité avant de le brancher.
- Ne pas brancher d'accessoires à la prise de courant ou les débrancher avec les mains mouillées.
- Veiller à ce qu'aucun liquide ne pénètre pas dans la prise de courant.
- Ne rien mettre d'autre que des fiches dans la prise de courant CA.
- Ne pas démonter la prise de courant CA.
- Ne pas utiliser la prise de courant CA si elle est endommagée. Si le remplacement d'une pièce ou une réparation est nécessaire, consulter un concessionnaire agréé Mazda.

### ATTENTION

- Toujours fermer le couvercle lorsqu'elle n'est pas utilisée. Si des corps étrangers ou des liquides pénètrent dans la prise de courant CA, cela peut poser un problème.
- Insérer fermement les fiches des appareils électriques dans la prise de courant CA. Si la fiche n'est pas bien insérée, elle peut chauffer excessivement et faire sauter un fusible.
- Ne pas brancher plusieurs appareils électriques sur la prise de courant CA. Dans le cas contraire, cela pourrait provoquer une fumée ou une combustion.
- Ne pas utiliser d'appareils électriques qui dépassent la capacité de puissance prescrite. Dans le cas contraire, cela pourrait provoquer un dysfonctionnement.

### Comment utiliser la prise de courant CA (120 V/150 W)

Ouvrir la trappe et insérer la fiche à utiliser.



#### REMARQUE

- Utiliser les appareils électriques uniquement dans l'habitacle. S'ils sont utilisés en dehors de l'habitacle du véhicule, ils risquent de ne pas fonctionner correctement en raison du bruit.
  - Les appareils électriques suivants peuvent ne pas fonctionner même si leur puissance électrique est inférieure ou égale à 150 W.
    - Appareils dont l'activation nécessite une grande quantité d'énergie (tels que les réfrigérateurs avec compresseur, les pompes électriques et les outils électriques)
    - Les appareils dotés d'une fonction de changement de la fréquence de l'alimentation électrique (comme les horloges et les appareils audio)
    - Appareils pour le traitement de données précises (tels que les appareils de mesure)
  - Des appareils électriques autres que ceux mentionnés ci-dessus peuvent être utilisés.
- Lorsque vous utilisez un appareil électrique pour le traitement de données, tel qu'un ordinateur personnel, sauvegardez fréquemment les données.
  - La fonction de protection fonctionne et la prise de courant CA ne peut pas être utilisée dans les cas suivants :
    - La puissance de la batterie au plomb-acide est faible
    - Des appareils d'une capacité de 150 W ou plus sont utilisés
    - La température de l'habitacle est extrêmement élevée
  - Des bruits peuvent se produire pendant le fonctionnement de la radio selon l'appareil électrique utilisé.
  - Pour éviter que la batterie au plomb-acide ne s'épuise, ne pas utiliser la prise pendant de longues périodes lorsque le système hybride est arrêté.

## Prise de courant CA (120 V/1 500 W)

La prise de courant CA peut être utilisée comme source d'alimentation pour les appareils électroménagers lorsque l'alimentation du véhicule est positionnée sur ON et que le système hybride n'est pas en marche.

Utiliser uniquement des appareils électriques ayant une consommation maximale de 1 500 W ou moins et un courant alternatif de 120 V/60 Hz.

## Avertissements et précautions concernant l'utilisation de la prise de courant CA (120 V/1 500 W)

### PRUDENCE

**Ne jamais utiliser d'instruments médicaux avec la prise de courant.** Sinon, le fonctionnement du dispositif médical pourrait être affecté.

**Respecter les précautions suivantes lors de l'utilisation de l'alimentation électrique CA afin d'éviter tout risque de choc électrique, de fumée ou de combustion.**

- Faire attention à la prise de courant et à la fiche pendant et après l'utilisation.
- Toujours suivre les instructions fournies avec l'appareil électrique et les précautions indiquées sur l'appareil.
- Étant donné qu'un appareil électrique peut fonctionner au moment où il est branché, vérifier la sécurité avant de le brancher.
- Ne pas brancher d'accessoires à la prise de courant ou les débrancher avec les mains mouillées.
- Ne pas laisser de poussière ou de saleté adhérer à la prise de courant CA. En outre, nettoyer régulièrement la prise de courant CA.
- Veiller à ce qu'aucun liquide ne pénètre pas dans la prise de courant.
- Ne rien mettre d'autre que des fiches dans la prise de courant CA.
- Ne pas utiliser la prise de courant CA lorsqu'il y a un risque de foudre.

## Prise des accessoires

---

- Ne pas démonter la prise de courant CA.
- Ne pas utiliser la prise de courant CA si elle est endommagée. Si le remplacement d'une pièce ou une réparation est nécessaire, consulter un concessionnaire agréé Mazda.
- Ne pas charger le véhicule à partir de la prise de courant CA.

### **Ne pas utiliser d'appareils électriques qui dégagent de la vapeur lorsque les vitres sont fermées.**

Sinon, la vapeur pourrait affecter négativement les accessoires électriques du véhicule.

### **Fermer le capot pendant l'utilisation de la prise de courant CA.**

Lors de l'utilisation de la prise de courant CA, le ventilateur de refroidissement dans le compartiment moteur pourrait fonctionner automatiquement et provoquer un accident.

### **ATTENTION**

- Toujours fermer le couvercle lorsqu'elle n'est pas utilisée. Si des corps étrangers ou des liquides pénètrent dans la prise de courant CA, cela peut poser un problème.
- Insérer fermement les fiches des appareils électriques dans la prise de courant CA. Si la fiche n'est pas bien insérée, elle peut chauffer excessivement et faire sauter un fusible.
- Ne pas brancher plusieurs appareils électriques sur la prise de courant CA. Dans le cas contraire, cela pourrait provoquer une fumée ou une combustion.

- Ne pas utiliser d'appareils électriques qui dépassent la capacité de puissance prescrite. Dans le cas contraire, cela pourrait provoquer un dysfonctionnement.
- Ne pas ravitailler en carburant pendant que la prise de courant CA est utilisée.
- Ne pas utiliser d'appareils de chauffage tels qu'un réchaud dans l'habitacle. Sinon, les pièces intérieures pourraient fondre ou brûler à cause de la chaleur.

## Comment utiliser la prise de courant CA (120 V/1 500 W)

Avant d'utiliser l'appareil électrique, toujours suivre les précautions indiquées dans le manuel d'utilisation de l'appareil électrique en question.

### Connexion

1. Appuyer sur le contacteur d'alimentation 2 fois sans appuyer sur la pédale de frein.
- 2.

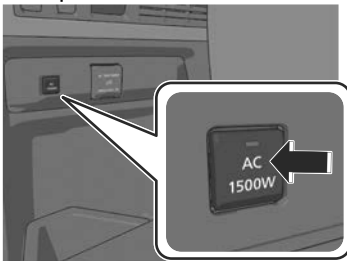

Le témoin clignote et s'allume lorsqu'il est prêt à être utilisé.

### REMARQUE

Si le témoin s'éteint après avoir cligné, le système peut présenter un problème. S'adresser à un concessionnaire agréé Mazda.

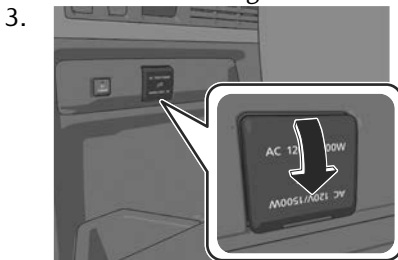

Ouvrir la trappe et brancher l'appareil électrique à utiliser.

### Déconnexion

Appuyer de nouveau sur l'interrupteur pour éteindre le témoin. Débrancher ensuite l'appareil électrique.

### REMARQUE

- Certains appareils électriques peuvent ne pas fonctionner même si leur capacité électrique est de 1 500 W ou moins.
- La fonction de protection peut fonctionner et la prise de courant CA peut être inutilisable si le niveau de la batterie haute tension est faible ou si la température de l'habitacle est extrêmement élevée ou extrêmement basse. En outre, certains appareils électriques peuvent ne pas fonctionner normalement.
- Des bruits peuvent se produire pendant le fonctionnement de la radio selon l'appareil électrique utilisé.
- Ne pas utiliser la prise de courant CA avec un adaptateur connecté. En outre, ne pas utiliser de multiprise pour utiliser plus d'un appareil électrique.
- Lors de la fermeture des fenêtres, des portières ou du hayon, veiller à ne pas pincer un cordon d'alimentation.
- Le réglage d'usine de la fréquence d'alimentation électrique du véhicule est de 60 Hz. Pour changer la fréquence d'alimentation électrique de votre véhicule, consulter un concessionnaire agréé Mazda.

### Port d'alimentation USB

Utiliser uniquement des périphériques USB ayant la consommation d'énergie maximale suivante.

- Type A (12 W (5 V CC, 2,4 A)) ou moins
- Type C (15 W (5 V CC, 3 A)) ou moins

### Avertissements et précautions concernant l'utilisation de la prise d'alimentation USB

#### ATTENTION

- Insérer fermement la fiche USB dans la prise d'alimentation USB. Si la fiche USB n'est pas bien insérée, elle peut chauffer excessivement et faire sauter le fusible.
- Ne pas utiliser de périphériques USB dont la consommation d'énergie dépasse les valeurs suivantes. Dans le cas contraire, cela pourrait provoquer un dysfonctionnement.
  - Type A (12 W (5 V CC, 2,4 A)) ou moins
  - Type C (15 W (5 V CC, 3 A)) ou moins

## Comment utiliser la prise d'alimentation USB

Insérer la fiche à utiliser.

### Deuxième rangée de siège



### Troisième rangée de siège\*

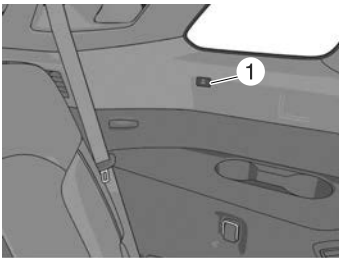

1. Port d'alimentation USB

## Chargeur sans fil (Qi)

### Chargeur sans fil (Qi)

Vous pouvez charger les appareils mobiles tels que les téléphones intelligents qui sont conformes à la norme de charge sans fil Qi. Utiliser uniquement des appareils mobiles dont la consommation électrique maximale est de 5 W ou 15 W ou moins.

#### Marques de commerce

“Qi” et le symbole Qi sont des marques de commerce ou des marques déposées de Wireless Power Consortium (WPC).



### Avertissements et précautions lors de l'utilisation du chargeur sans fil (Qi)

#### PRUDENCE

**Les ondes radio provenant du chargeur sans fil (Qi) peuvent affecter le fonctionnement de dispositifs médicaux tels que les stimulateurs cardiaques ou défibrillateurs implantés.**

- Avant d'utiliser le chargeur sans fil (Qi) à proximité de personnes qui utilisent des dispositifs médicaux, demander au fabricant du dispositif ou à votre médecin si les ondes radio du chargeur sans fil (Qi) affecteront le dispositif.
- Le chargeur sans fil (Qi) peut être désactivé pour éviter qu'il n'affecte les appareils médicaux. S'adresser à un concessionnaire agréé Mazda pour plus de détails.

**Respecter les précautions suivantes. Sinon, le chargeur sans fil (Qi) peut mal fonctionner ou être endommagé, ce qui pourrait provoquer un incendie, des brûlures dues à la production de chaleur ou un accident tel qu'un choc électrique.**

- Ne pas installer, retirer, démonter ou modifier le câblage du chargeur sans fil (Qi). Si le chargeur sans fil (Qi) doit être installé ou retiré, consulter un concessionnaire agréé Mazda.



- Ne pas utiliser le chargeur sans fil (Qi) lorsqu'il fonctionne mal. De plus, si le chargeur sans fil (Qi) dégage de la fumée, un bruit ou une odeur anormale, arrêter le véhicule dans un endroit sûr, éteindre le chargeur sans fil (Qi) et consulter un concessionnaire agréé Mazda.
  - Pour ranger des articles sur le chargeur sans fil (Qi), éteindre le chargeur sans fil (Qi).
  - Ne placer aucun objet métallique entre la zone de charge et l'appareil mobile. De même, ne coller aucun objet tel qu'un autocollant métallique sur le chargeur sans fil (Qi).
  - Lors de la charge, ne placer aucun autre objet que l'appareil mobile à charger sur le chargeur sans fil (Qi). En outre, ne placer aucun objet métallique, carte à puce, pièce de monnaie ou objet magnétique près de la zone de charge.
  - Éliminer la poussière ou la saleté de la zone de charge avant utilisation.
  - Ne pas appliquer une force importante sur le chargeur sans fil (Qi), ne pas le cogner ni le mouiller.
  - Utiliser uniquement des appareils mobiles qui prennent en charge le chargeur sans fil (Qi).
- 
**ATTENTION**
- Lorsqu'un appareil mobile est placé sur la zone de charge, garder la clé du véhicule éloignée du chargeur sans fil (Qi). La clé du véhicule peut ne pas être détectée en raison des interférences des ondes radio du chargeur sans fil (Qi).
  - La charge peut ne pas fonctionner normalement dans les conditions suivantes :
- L'appareil mobile est complètement chargé.
  - Il y a des corps étrangers entre l'appareil mobile et la zone de charge.
  - La température de l'appareil mobile est élevée.
  - L'appareil mobile est placé avec le côté de charge vers le haut.
  - L'appareil mobile est placé dans une position très éloignée du centre de la zone de charge.
  - Votre véhicule se trouve dans une zone où de fortes ondes radio ou des bruits électriques se produisent, par exemple près d'une tour de télévision, d'une centrale électrique ou d'un aéroport.
  - La fonction de communication en champ proche (NFC) de l'appareil mobile est activée (selon le modèle de l'appareil mobile).
  - Garder les objets suivants à l'écart de la zone de charge. Sinon, les données stockées sur l'appareil mobile pourraient être effacées ou l'appareil pourrait mal fonctionner.
    - Les objets magnétiques tels que les aimants, les cartes magnétiques et les supports d'enregistrement magnétique.
    - Les appareils de haute précision tels que les montres-bracelets.
  - Avant d'utiliser le chargeur sans fil (Qi), veiller à sauvegarder les données stockées sur l'appareil mobile. Les données de l'appareil mobile peuvent être supprimées.
  - Ne pas essayer le chargeur sans fil (Qi) avec de l'huile, de l'alcool ou du diluant, ni vaporiser de la laque ou un insecticide sur celui-ci. Sinon, il pourrait s'abîmer ou se fissurer.

## Chargeur sans fil (Qi)

- Ne pas laisser d'appareils mobiles dans l'habitacle. La température à l'intérieur de l'habitacle peut devenir très chaude, ce qui pourrait entraîner un dysfonctionnement des appareils.

### Comment utiliser le chargeur sans fil (Qi)

1. Démarrer le système hybride. L'alimentation du chargeur sans fil (Qi) s'allume et l'indicateur DEL s'allume.
2. Placer un appareil conforme à la norme de charge sans fil Qi (appareil portable dont la consommation électrique maximale est de 5 W ou 15 W ou moins) au centre de la zone de charge sur le plateau.

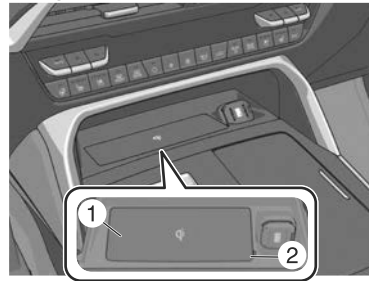

1. Zone de charge
2. Indicateur DEL







L'indicateur DEL s'allume en orange ou en vert lorsque la charge commence.

La charge commence lorsque toutes les portières et le hayon sont fermés.

Pour plus de détails sur l'indicateur DEL, se référer au tableau des indicateurs DEL.

### Affichage de l'état de charge

L'état de charge du chargeur sans fil (Qi) peut être vérifié à l'aide de l'indicateur DEL ou de l'icône affichée sur l'affichage central.

Séquence d'éclairage/clignotement	Indication de l'icône	État
Ne s'allume pas	—	Indique que la charge est désactivée.
S'allume en blanc		Indique que la charge est possible.
S'allume en orange		Indique une charge normale.
S'allume en vert		Indique une charge rapide*1.
Clignote en blanc		Indique que les conditions de charge ne sont pas remplies.
Clignote en rouge		Indique que la charge n'est pas possible, car une température élevée est détectée.
		Indique que la charge n'est pas possible en raison de la détection d'un corps étranger.
S'allume en rouge		Indique que le chargeur sans fil (Qi) présente un problème et qu'il doit être réparé. S'adresser à un concessionnaire agréé Mazda.

\*1 Certains appareils mobiles peuvent passer d'une charge normale à une charge rapide.

### REMARQUE

- L'efficacité de charge peut être réduite ou la charge peut ne pas être possible selon l'environnement et les conditions d'utilisation.
- Selon l'étui de l'appareil mobile ou les accessoires utilisés, il est possible que l'appareil mobile ne se charge pas ou que l'efficacité de charge soit réduite, ce qui allonge le temps de charge. Si la charge ne démarre pas même lorsqu'un appareil mobile est placé sur la zone de charge, retirer l'étui ou tout accessoire.
- Selon les conditions du véhicule, la quantité de charge peut être temporairement limitée et la charge peut être annulée, cependant, cela n'indique pas un problème.
- Si la température de l'appareil mobile augmente pendant la charge, la charge peut s'arrêter en raison de la fonction de protection de l'appareil. Si cela se produit, attendre que l'appareil mobile refroidisse suffisamment et le recharger.
- Lors de l'utilisation du chargeur sans fil (Qi), les applications utilisant la fonction de communication en champ proche (NFC) peuvent se lancer, toutefois, cela n'indique pas un problème avec le chargeur sans fil (Qi).
- Quand i-stop est en marche, la quantité de charge peut être temporairement limitée et la charge peut être temporairement annulée, mais cela n'indique pas un problème.
- La charge peut être temporairement annulée en fonction des conditions du véhicule, par exemple lorsque le moteur est arrêté.

## Chargeur sans fil (Qi)

---

### Utilisations pratiques du chargeur sans fil (Qi)

Il est possible d'activer/désactiver le chargeur sans fil (Qi) et de changer le mode de connexion.

Se référer à la section Réglages dans le manuel d'utilisation de Mazda Connect.

## Avertissements et précautions concernant l'utilisation des poignées de maintien

### PRUDENCE

**Ne jamais suspendre d'objets lourds ou pointus aux poignées d'assistance et aux crochets à manteau.**

Il est dangereux de suspendre des objets lourds ou pointus tels qu'un porte-manteau aux poignées d'assistance ou aux crochets à manteau, car ces objets risqueraient d'être projetés et de percuter un occupant dans l'habitacle au cas où un rideau de sécurité gonflable se déploierait, ce qui pourrait causer des blessures graves ou mortelles.

**Ne pas utiliser les poignées de maintien pour monter dans le véhicule ou en descendre ou pour sortir d'un siège.**

Une poignée de maintien pourrait se briser sous une lourde charge et causer des blessures.

## Comment utiliser les poignées de maintien

Utiliser les poignées de maintien pour soutenir votre corps lorsque vous êtes assis dans le véhicule et lorsque le véhicule est en mouvement.

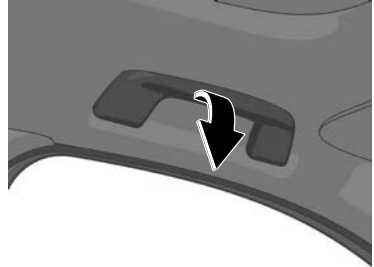

## Remorquage

Votre véhicule Mazda a été conçu et fabriqué principalement pour le transport de passagers et de charge. Si l'on tracte une remorque, suivre ces instructions car la sécurité du conducteur et des passagers dépend d'un équipement correct et des habitudes de conduite sécuritaire. Le fait de tracter une remorque affecte la conduite, le freinage, la durabilité, les performances et l'économie d'utilisation.

Ne jamais surcharger le véhicule ou la remorque. S'adresser à un concessionnaire agréé Mazda pour plus de détails.

### REMARQUE

- Votre véhicule est équipé d'un mécanisme de commande de stabilité de remorque (TSC), qui améliore la stabilité du véhicule lorsqu'il tracte une remorque. Se référer à Commande de stabilité de remorque (TSC) à la page 5-98.
- Lors du remorquage d'une remorque, ne pas utiliser les systèmes de sécurité suivants (si un attelage de remorque d'origine Mazda est utilisé, ces systèmes sont automatiquement désactivés lorsque le connecteur électrique de la remorque est branché) :
  - Surveillance des angles morts (BSM)
  - Alerte de circulation transversale à l'arrière (RCTA)
  - Détection de l'assistance au freinage intelligent (SBS) en marche arrière
  - Système de capteur de stationnement (arrière)

- Fonction d'assistance aux angles morts du système de maintien sur la voie en cas d'urgence (ELK)
- Maintien d'urgence dans la voie (ELK) – Aide à l'évitement des collisions frontales

Désactiver les systèmes de sécurité mentionnés ci-dessus en tractant une remorque sans attelage de remorque d'origine Mazda.

- Le système de sélection intelligente du mode de conduite Mazda (Mi-Drive) de votre véhicule est doté d'un mode remorquage qui améliore la stabilité du véhicule lors de la traction d'une remorque.

Se référer à Système de sélection intelligente du mode de conduite Mazda (Mi-Drive) à la page 5-105.

## Avertissements et précautions concernant le remorquage

### PRUDENCE

#### **Toujours respecter les limites de charges de remorquage indiquées dans le Tableau des charges de remorquage:**

Le fait d'essayer de remorquer des charges supérieures à celles spécifiées peut causer des problèmes de tenue de route et de performances qui peuvent entraîner des blessures et/ou causer des dommages au véhicule.

#### **Charger la remorque à raison de 60 % du poids vers l'avant et 40 % vers l'arrière:**

Le fait de charger la remorque avec plus de poids à l'arrière qu'à l'avant est dangereux. Une perte de contrôle du véhicule risquerait de s'ensuivre. La charge sur le timon d'attelage doit être de 10 % à 15 % de la charge totale de la remorque (somme des poids de la remorque et du chargement).

#### **Faire toujours déterminer le poids total de la remorque et la charge sur le timon d'attelage avant le départ:**

Le fait de remorquer des charges sans déterminer le poids total de la remorque et la charge sur le timon d'attelage est dangereux. Le roulis de la remorque dû aux vents latéraux, aux routes cahoteuses ou toute autre raison risque de causer une perte de contrôle du véhicule et un accident grave.

#### **Avant le départ, toujours s'assurer que le dispositif d'attelage de la remorque est bien fixé:**

Un dispositif d'attelage de la remorque mal fixé est dangereux car il accentue le roulis de la remorque dû aux vents latéraux, aux routes cahoteuses ou toute autre raison, ce qui risque de causer une perte de contrôle du véhicule et un accident grave. Examiner périodiquement tous les boulons de fixation du dispositif d'attelage de la remorque, et resserrer au besoin les boulons desserrés. Si le dispositif d'attelage de la remorque est retiré, boucher hermétiquement tous les trous de fixation ouverts afin d'éviter toute pénétration de gaz d'échappement, de poussière, d'eau, de saletés et d'autres objets étrangers, qui risqueraient de mettre les occupants en danger et d'endommager le véhicule. Ne pas installer de dispositif d'attelage qui raidisse le pare-chocs, car les performances du pare-chocs pourraient en être amoindries.

#### **Veiller à ce qu'il n'y ait pas de fuite de gaz d'échappement dans l'habitacle si des boulons de fixation sont connectés à la carrosserie:**

Le fait de modifier le système d'échappement du véhicule est dangereux. Toute pénétration de gaz d'échappement dans l'habitacle risqueraient de causer une perte de connaissance ou même un décès. Lorsqu'on monte le dispositif d'attelage de la remorque, ne pas modifier le système d'échappement du véhicule.

## Remorquage (États-Unis et Canada)

### **Ne jamais utiliser la roue de secours à usage temporaire lors du remorquage:**

Le fait d'utiliser la roue de secours à usage temporaire sur le véhicule lors du remorquage d'une remorque est dangereux, car cela peut entraîner une défaillance de la roue, une perte de contrôle du véhicule et des blessures aux occupants du véhicule.

### **Avant le départ, s'assurer que les chaînes de sûreté sont correctement attachées à la remorque et au véhicule:**

Le fait de tracter une remorque sans utiliser de chaîne de sûreté bien attachée à la remorque et au véhicule est dangereux. En cas de dommages au dispositif ou à la boule de fixation, la remorque pourrait se détacher et entrer en collision avec un autre véhicule.

### **Ne pas connecter de système hydraulique de freins de remorque au circuit de freinage du véhicule:**

Le fait de connecter un système hydraulique de freins directement au circuit de freinage du véhicule entraîne un freinage inadéquat et un risque de blessures.

### **Utiliser toujours un rapport de boîte de vitesses inférieur pour ralentir:**

Le fait de maintenir la pédale de frein enfoncée trop longtemps ou trop fréquemment est dangereux, car les freins risqueraient alors de surchauffer et de faiblir, ce qui pourrait causer une perte de contrôle du véhicule et un accident grave. Utiliser un rapport de boîte de vitesses inférieur pour aider à ralentir. Se garer hors de la route et laisser les freins refroidir si l'on sent que les freins faiblissent.

### **ATTENTION**

- Ne pas tracter de remorque pendant les premiers 1 000 kilomètres (600 milles) de votre véhicule Mazda neuf. Sinon cela risque d'endommager le moteur, la transmission, le différentiel, les roulements de roues et autres composants du groupe motopropulseur.
- Soyez attentifs aux différences de poids tractable lorsque vous tirez une remorque en haute altitude. Pour les altitudes dépassant 1 000 mètres (3 280 pieds 10 pouces), réduisez toujours le poids tractable de 10 % par tranche de 1 000 mètres (3 280 pieds 10 pouces) d'altitude sur le poids indiqué dans la colonne PNCB maximum du tableau de charges de remorquage. Si le poids tractable total maximum déterminé est dépassé, le moteur et d'autres composants du groupe motopropulseur pourraient être endommagés.
- Le poids total de la remorque et la charge sur le timon peuvent être déterminés en pesant la remorque sur les balances à plateforme situées aux stations de pesage sur les autoroutes ou chez les sociétés de camionnage.
- Effectuer tous les réglages du dispositif d'attelage avec des charges réelles. Ne pas charger et décharger le véhicule pendant qu'on règle le dispositif d'attelage. Ceci risquerait de modifier la hauteur du véhicule.
- Ne pas utiliser de dispositif d'attelage monté sur essieu. Ceci risquerait d'endommager l'essieu et les pièces connexes.



## Remorquage (États-Unis et Canada)

---

- Si le véhicule dépasse une vitesse de 100 km/h (62 mi/h), cela risque de causer des dommages au véhicule.
- Ne pas brancher de système d'éclairage de la remorque directement sur le système d'éclairage du véhicule Mazda. Ceci risque d'endommager le système électrique et le système d'éclairage du véhicule. Confier les travaux de connexion du système à un revendeur de véhicules récréatifs ou à une agence de location de remorques, et vérifier soi-même les feux de freinage et les clignotants avant chaque déplacement.



## Comment effectuer un remorquage

### REMARQUE

- Les trois causes principales des accidents relatifs aux véhicules-remorques sont une erreur du conducteur, une vitesse excessive et un chargement incorrect de la remorque.
- Le remorquage de la remorque augmente la consommation d'essence.
- Le poids supplémentaire de la remorque peut soumettre le moteur à de fortes contraintes par temps chaud ou dans des côtes longues ou raides. Si la jauge de température indique une surchauffe, éteindre le climatiseur, se diriger prudemment vers le côté de la route, se garer hors du flux de circulation et attendre que le moteur refroidisse.
- S'assurer que le véhicule Mazda garde un état normal ou presque lorsqu'une remorque chargée ou déchargée est attelée. Ne pas conduire le véhicule s'il présente une position anormale de l'avant, relevé ou abaissé. Vérifier si la charge sur le timon d'attelage n'est pas incorrecte, si les pièces de la suspension ne sont pas usées, et si la charge de la remorque n'est pas excessive.
- S'assurer que la remorque est correctement chargée et que le chargement est bien fixé pour éviter qu'il se déplace.
- S'assurer que les rétroviseurs sont conformes à toutes les réglementations applicables. S'ils ne sont pas conformes, installer des rétroviseurs conformes aux normes de remorquage.

### Tableau des charges de remorquage

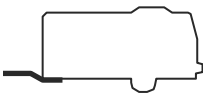

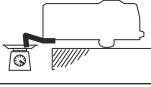
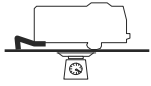
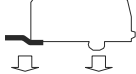

Étant donné que les poids des véhicules varient, des compensations doivent être faites pour répondre aux conditions de ce tableau.  
(États-Unis)

Éléments de limitation		Valeurs limites		
		Véhicule avec roues de 19 pou- ces	Véhicule avec roues de 21 pou- ces	
MAX. PTR		1 588 kg (3 500 lb)		
MAX. PNCB		4 150 kg (9 148 lb)		
MAX. PNBE		Avant	1 320 kg (2 910 lb)	1 313 kg (2 895 lb)
		Arrière	1 855 kg (4 090 lb)	1 797 kg (3 962 lb)



## Remorquage (États-Unis et Canada)

Éléments de limitation		Valeurs limites	
		Véhicule avec roues de 19 pouces	Véhicule avec roues de 21 pouces
MAX. PNBV		3 109 kg (6 854 lb)	
CHARGES DE REMORQUAGE	Charge sur le timon d'attelage 	Charge sur le timon d'attelage/Charge de la remorque × 100 = 10 % à 15 %	
	Charge de la remorque 		
DISTRIBUTION DE LA CHARGE DE LA REMORQUE		Avant	60 %
		Arrière	40 %

(Canada)

Éléments de limitation		Valeurs limites	
		Véhicule avec roues de 19 pouces	Véhicule avec roues de 21 pouces
MAX. PTR		1 588 kg (3 500 lb)	
MAX. PNCB		4 116 kg (9 073 lb)	
MAX. PNBE		Avant	1 320 kg (2 910 lb)
		Arrière	1 855 kg (4 090 lb)
MAX. PNBV		3 109 kg (6 854 lb)	

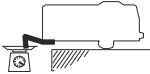
# Remorquage (États-Unis et Canada)

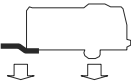
Éléments de limitation			Valeurs limites	
			Véhicule avec roues de 19 pouces	Véhicule avec roues de 21 pouces
CHARGES DE REMORQUAGE	Charge sur le timon d'attelage		Charge sur le timon d'attelage/Charge de la remorque × 100 = 10 % à 15 %	
	Charge de la remorque			
DISTRIBUTION DE LA CHARGE DE LA REMORQUE		Avant	60 %	
		Arrière	40 %	

## PTR et PNCB

Le poids total de la remorque (PTR), le poids nominal combiné brut (PNCB) et le poids nominal brut sur l'essieu (PNBE), la charge de la remorque et la charge sur le timon d'attelage ne doivent pas dépasser les limites prescrites.

- Le poids total de la remorque (PTR) est la somme des poids de la charge de la remorque (poids de la remorque plus chargement). Veiller à ce que le poids total de la remorque (PTR) ne dépasse jamais les valeurs spécifiées dans le Tableau des charges de remorquage.
- Le PNCB maximum est la somme du poids combiné de la remorque et de la charge plus le poids du véhicule tractant (incluant le dispositif d'attelage de la remorque, les passagers du véhicule et la charge). Il ne doit pas dépasser les valeurs spécifiées dans le Tableau des charges.

## PNBE et PNBV

Ne pas dépasser le PNBE (poids nominal brut sur l'essieu) à l'avant et à l'arrière, et le PNBV (poids nominal brut du véhicule). Sinon, la conduite, le freinage et les performances du véhicule seront négativement affectés. Ces valeurs figurent aussi sur l'étiquette des normes de sécurité des véhicules à moteur apposée sur le montant de la portière du conducteur.

## Tableau de surface frontale de la remorque

La surface frontale est la surface totale qu'un véhicule en mouvement et sa remorque exposent à la résistance de l'air. Le dépassement de cette limite peut réduire les performances du véhicule tracteur.

# Remorquage (États-Unis et Canada)

## (États-Unis et Canada)

Éléments de limitation	Valeurs limites
MAX. ZONE FRONTALE 	2,79 m <sup>2</sup> (30 ft <sup>2</sup> )

### Avant de conduire

- Faire vérifier le système de refroidissement et de freinage par un concessionnaire agréé Mazda.
- Avant de démarrer, vérifier le fonctionnement de tous les feux du véhicule et de la remorque et toutes les connexions entre le véhicule et la remorque. S'arrêter et vérifier à nouveau tous les feux et les connexions après avoir roulé une courte distance.

### **Dispositif d'attelage de la remorque**

Utiliser seulement une boule de fixation recommandée par le fabricant de la remorque, qui soit conforme aux normes de poids brut de la remorque.

Lorsqu'on ne tracte pas de remorque, retirer le dispositif d'attelage de la remorque (s'il peut être détaché) pour réduire le risque d'endommagement par l'arrière du véhicule.

### **Pneus**

- Lors du remorquage d'une remorque, s'assurer que la pression des pneus arrière est supérieure de 20 kPa (0,2 bar, 2,9 psi) à la pression recommandée indiquée dans le tableau de pression des pneus situé sur le cadre de portière du conducteur.  
Les dimensions des pneus de la remorque, la charge et les pressions de gonflage doivent être conformes aux spécifications du fabricant des pneus.
- Ne pas dépasser 100 km/h (62 mi/h) avec une remorque attelée. Si la limite de vitesse légale applicable lors du remorquage est de moins de 100 km/h (62 mi/h), ne pas la dépasser.

### **Chaînes de sûreté**

Des chaînes de sûreté doivent être utilisées par mesure de sécurité au cas où la remorque se décroche accidentellement. Elles doivent se croiser sous le timon et être fixées au dispositif d'attelage. Laisser assez de mou pour permettre les virages serrés. Pour plus de détails, se référer à la documentation accompagnant la remorque ou le dispositif d'attelage.

### **Feux de la remorque**

Les feux de la remorque doivent être conformes à toutes les réglementations fédérales, nationales et locales. Équiper la remorque conformément aux réglementations en vigueur avant de la remorquer de jour ou de nuit.

## Remorquage (États-Unis et Canada)

---

### Freins de remorque

Si le poids total de la remorque dépasse 450 kg (1 000 lb) des freins de remorque sont obligatoires. Si votre remorque est équipée de freins, s'assurer qu'ils sont conformes aux réglementations fédérales, nationales et locales.

### Conduite

- La manœuvrabilité de votre Mazda sera différente lorsqu'une remorque y est attelée, il est donc recommandé de s'exercer à prendre des virages, faire des marches arrière et des arrêts dans un endroit où il n'y a pas de circulation routière.
- Prendre le temps de s'habituer au poids et à la longueur supplémentaires.
- Laisser un plus grand écart entre son véhicule et celui qui roule devant, car la distance de freinage est plus grande avec une remorque. Pour chaque 16 km/h (10 mi/h) de vitesse, laisser au moins une longueur de véhicule et remorque entre sa Mazda et le véhicule se trouvant devant.
- Éviter les démarrages saccadés ou les accélérations brusques.
- Éviter de freiner brusquement. Ceci pourrait causer une perte de contrôle du véhicule qui risquerait de se mettre en travers de la route, en particulier sur des chaussées détrempées ou glissantes.
- Mettre le levier sélecteur sur la position D lorsqu'on tracte une remorque sur un terrain vallonné, ou qu'on est lourdement chargé.

La position D permet d'utiliser le véhicule sans avoir à changer souvent de rapport.

### Changements de file et virage

Éviter de changer de file rapidement, de virer brusquement, et de négocier des virages trop serrés. Ralentir avant de tourner pour éviter d'avoir à freiner brusquement.

Une remorque qui tourne décrit un arc de cercle plus serré que le véhicule tracteur. Compenser ceci en prenant des virages plus larges que normalement.

### Dépassement

Se préparer bien à l'avance à dépasser les autres véhicules, et laisser beaucoup d'espace avant de changer de file. Les coups de vent latéraux subis lors du dépassement des véhicules, en particulier ceux de grande taille, et les effets des routes cahoteuses, affecteront la conduite.

Si un roulis se produit, saisir fermement le volant et réduire la vitesse promptement mais progressivement.

Orienter la direction droit devant. Si l'on n'effectue aucune correction extrême de la direction de conduite ou du freinage, la combinaison d'une vitesse réduite et d'une direction bien ferme assurera une bonne stabilité.

### Recul

Faire reculer un véhicule équipé d'une remorque exige beaucoup d'entraînement et de patience. Reculer progressivement, et se faire guider par une personne à l'arrière de la remorque pour réduire les risques d'accident.

# Remorquage (États-Unis et Canada)

---

Pour faire tourner la remorque, placer la main en bas du volant et le tourner dans le sens où l'on veut faire aller la remorque. Faire des mouvements minimes seulement pour éviter de tourner de façon trop serrée ou trop prolongée.

## Montée d'une pente

Utiliser un rapport de boîte de vitesses inférieur pour réduire les risques de surcharge et/ou de surchauffe du moteur.

## Descente d'une pente

Lors de la descente d'une pente, utiliser un rapport de boîte de vitesses inférieur et utiliser la compression du moteur pour ralentir (frein-moteur).

## Stationnement

Veiller à toujours mettre des cales contre les roues de la remorque et du véhicule tracteur pendant que l'on stationne.

Serrer fermement le frein de stationnement et mettre la transmission en position P.

**Éviter de se garer dans une pente, mais si c'est inévitable, procéder comme suit:**

1. Enfoncer la pédale de frein et la maintenir enfoncée.
2. Demander à une tierce personne de placer des cales de roue sur le côté descendant de la pente, contre toutes les roues du véhicule et de la remorque.
3. Ensuite, relâcher progressivement la pédale de frein, jusqu'à ce que les cales supportent la charge.
  - Si la pente est descendante, tourner le volant de façon que l'avant des roues avant soit orienté vers le bord du trottoir.
  - Si la pente est montante, orienter l'arrière des roues avant contre le bord du trottoir.
4. Serrer fermement le frein de stationnement.
5. Mettre la transmission en position P et arrêter le moteur.

### **Pour redémarrer après avoir stationné sur une pente:**

1. Avec la transmission en position P, démarrer le moteur. (Veiller à enfoncer la pédale de frein et la maintenir enfoncée.)
2. Enclencher un rapport.
3. Relâcher le frein de stationnement (ainsi que le frein au pied) et s'éloigner des cales de roue. S'arrêter; serrer le frein de stationnement et mettre le levier sélecteur en position P.
4. Demander à une tierce personne de récupérer les cales de roue.

## Entretien

Si l'on tracte souvent une remorque, faire effectuer l'entretien du véhicule comme indiqué dans Entretien périodique (page 9-6).

## Remorquage récréatif

Un exemple de "remorquage récréatif" est de remorquer le véhicule derrière une autocaravane.

## Remorquage (États-Unis et Canada)

---

La boîte de vitesses n'est pas conçue pour le remorquage de ce véhicule sur les quatre roues.

Lors du remorquage récréatif se référer à "Faire remorquer le véhicule" (page 8-5) et à "Utilisation des crochets de remorquage" (page 8-6) et bien suivre les instructions.



# Système de télécommande sans fil HomeLink

## Système de télécommande sans fil HomeLink

Le système HomeLink remplace jusqu'à 3 télécommandes en un seul composant intégré au rétroviseur à anti-éblouissement automatique. Il est possible de commander des portes de garage, des barrières et autres dispositifs en appuyant sur les touches HomeLink sur le rétroviseur à anti-éblouissement automatique.

### REMARQUE

HomeLink et le logo HomeLink sont des marques de commerce enregistrées de Gentex Corporation.

## Avertissements et précautions concernant l'utilisation du système sans fil HomeLink



**Ne pas utiliser le système HomeLink avec un ouvre-porte de garage qui ne possède pas de dispositif d'arrêt automatique et de marche arrière.**

L'utilisation du système HomeLink avec un ouvre-porte de garage qui n'est pas équipé d'un dispositif d'arrêt automatique et de marche arrière tel que prescrit par les normes de sécurité fédérales est dangereuse. (Ceci inclut les portes de garage manufacturées avant le 1er avril 1982.)

L'utilisation de tels ouvre-portes de garage peut augmenter le risque de blessures graves ou de mort. Pour plus d'informations, contacter **HomeLink** sur [www.homelink.com](http://www.homelink.com) ou [www.youtube.com/HomeLinkGentex](http://www.youtube.com/HomeLinkGentex) ou s'adresser à un concessionnaire agréé Mazda.

**Toujours vérifier qu'il n'y a pas d'obstruction et que personne ne se trouve dans les zones autour des portes de garage et des barrières avant de programmer ou lors de l'utilisation du système HomeLink.**

La programmation ou l'utilisation du système HomeLink sans s'assurer que cela ne présente pas un danger dans les zones autour des portes de garage et des barrières est dangereux et peut causer un accident et de graves blessures si quelqu'un est cogné par la porte de garage ou la barrière.

## Comment utiliser le système sans fil HomeLink

### Programmation du système HomeLink

Le système HomeLink possède 3 touches qui peuvent être sélectionnées et programmées individuellement à l'aide de la télécommande actuelle disponible sur le marché, comme suit:

1. S'assurer qu'une télécommande est disponible pour le dispositif à programmer.

#### REMARQUE

Il est recommandé d'installer de nouvelles piles dans la télécommande du dispositif à programmer dans le HomeLink, cela accélère l'apprentissage et garantit une transmission précise des signaux de fréquence radio.

2. Appuyez sur la touche HomeLink que vous souhaitez programmer, puis relâchez-la.

Le témoin clignote lentement en orange lorsque vous appuyez sur la touche.

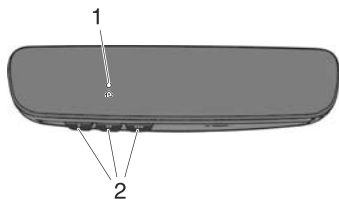

1. Témoin
2. Touche HomeLink
3. Tenez la télécommande à une distance de 3 à 7 cm (1,2 à 2,7 po) de la touche HomeLink que vous souhaitez programmer tout en gardant le témoin en vue.

#### REMARQUE

Selon la télécommande, il peut être plus facile d'effectuer la programmation en la tenant à environ 20 cm (7,9 po) de la touche HomeLink.

4. Maintenez enfoncée la touche de la télécommande jusqu'à ce que le témoin passe de orange (clignotant) à vert (fixe/clignotant).

#### REMARQUE

Pour certains dispositifs d'ouvre-porte de garage ou de barrière il peut être nécessaire de remplacer l'étape 4 de programmation par les procédures indiquées dans la section "Programmation d'ouvre-barrière/canadienne".

5. Appuyez de nouveau sur la touche HomeLink pour vérifier si la programmation a été effectuée. Si le témoin reste allumé en vert, la programmation est terminée et l'appareil devient opérationnel. Si le témoin clignote rapidement en vert, maintenez fermement enfoncée la touche HomeLink, puis relâchez-la après deux secondes. Répétez cette opération jusqu'à trois fois pour terminer la programmation. L'appareil devient opérationnel et la programmation est terminée. Si l'appareil ne fonctionne pas, passez à l'étape suivante.
6. Localiser le bouton d'apprentissage sur le récepteur (unité de moteur) de l'ouvre-garage, dans le garage. Il est en général situé près de la base du fil-antenne sur l'unité de moteur.
7. Presser fermement sur le bouton d'apprentissage, puis relâcher. (Le nom et la couleur du bouton varient selon le manufacturier.)

# Système de télécommande sans fil HomeLink

## REMARQUE

Terminer la programmation dans les 30 secondes.

8. Retournez au véhicule et maintenez fermement enfoncée la touche HomeLink, puis relâchez-la après deux secondes. Répéter la séquence "presser/maintenir/relâcher" une seconde fois, et, selon la marque de l'ouvre-porte de garage (du dispositif équipé du code roulant), répéter cette séquence une troisième fois pour compléter la programmation. Appuyer sur la touche HomeLink programmée et s'assurer que le système HomeLink fonctionne. Si les flèches du témoin d'état clignotent, se référer à Programmation de la communication bidirectionnelle.

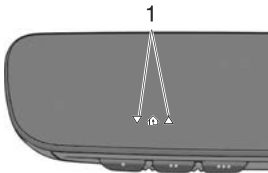

### 1. Témoin

Pour toute question ou commentaire, contactez HomeLink sur [www.homelink.com](http://www.homelink.com) ou [www.youtube.com/HomeLinkGentex](http://www.youtube.com/HomeLinkGentex), ou appelez la ligne d'assistance téléphonique sans frais HomeLink au 1-800-355-3515 (pour les appels effectués à l'extérieur des États-Unis, du Canada et de Porto Rico, les tarifs internationaux s'appliquent et peuvent différer selon s'il s'agit d'un téléphone fixe ou d'un mobile).

## Programmation d'ouvre-barrière/canadienne

La loi concernant les fréquences radio au Canada exige que les signaux ne soient émis qu'après quelques secondes de transmission, ce qui peut ne pas être suffisant pour que le système HomeLink reçoive le signal lors de la programmation. Il en est de même pour certains dispositifs d'ouvre-barrière aux États-Unis. Au Canada ou en cas de difficulté de programmation d'un ouvre-barrière à l'aide de la méthode de programmation (indépendamment du pays), remplacer l'étape 4 de la Programmation du système HomeLink par les étapes suivantes :

## REMARQUE

Lors de la programmation d'un ouvre-porte de garage ou d'un ouvre-barrière, il est recommandé de débrancher le dispositif pendant la procédure de cycle, pour éviter une surchauffe.

Lorsque le témoin clignote en orange, appuyer sur le bouton de la télécommande pendant 2 secondes, puis le relâcher à plusieurs reprises jusqu'à ce que le témoin passe de l'orange au vert.

Revenir à l'étape 5 de la Programmation du système HomeLink pour terminer la procédure.

## Utilisation du système HomeLink

Appuyer sur la touche HomeLink programmée pour commander le dispositif correspondant.

## Reprogrammation du système HomeLink

Pour programmer un dispositif sur une touche HomeLink déjà programmée, suivez les étapes suivantes:

# Système de télécommande sans fil HomeLink

1. Maintenir la touche HomeLink désirée. Ne pas relâcher la touche.
2. Après 20 secondes, le témoin clignote en orange. Lorsque le témoin clignote, relâcher la touche HomeLink.
3. Revenir à l'étape 3 de la Programmation du système HomeLink pour terminer la procédure.

## REMARQUE

Si la programmation n'est pas terminée, le système revient à la programmation précédente.

## Programmation de la communication bidirectionnelle

La communication bidirectionnelle avec la porte de garage est une fonction qui communique avec le dispositif d'ouverture de la porte de garage et indique si la porte est ouverte ou fermée à l'aide des témoins situés sur le rétroviseur. Elle peut indiquer l'état de la porte de garage dans un rayon maximal de 250 m (820 pieds).

## REMARQUE

La portée de communication peut diminuer en fonction des obstructions.

Dans les cinq secondes suivant la programmation d'une nouvelle touche HomeLink, les deux témoins d'état de la porte de garage clignotent rapidement en vert pour indiquer que la communication bidirectionnelle avec la porte de garage a été établie. Si les témoins d'état de la porte de garage clignotent, la programmation de la communication bidirectionnelle est terminée.

Si les témoins d'état de la porte de garage ne clignotent pas, la programmation de la communication bidirectionnelle n'est pas terminée.

Pour plus d'informations sur HomeLink et des vidéos de programmation, consultez les sites Web suivants :

- [www.HomeLink.com](http://www.HomeLink.com)
- [www.youtube.com/HomeLinkGentex](http://www.youtube.com/HomeLinkGentex)

## Fonctionnement de la communication bidirectionnelle avec la porte de garage

En appuyant simultanément sur les touches HomeLink 1 et 2 pendant deux secondes, l'état de la porte de garage est indiqué pendant environ 3 secondes de la manière suivante:

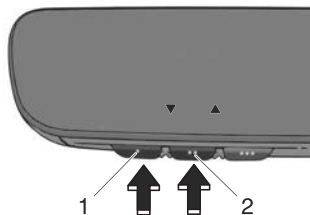

1. Touche HomeLink 1
2. Touche HomeLink 2

État de la porte de garage	Témoin
Fermeture	Clignote en orange
	▼
Ouverture	Clignote en orange
	▲
Fermée	Allumé en vert
	▼
Ouverte	Allumé en vert
	▲

## Effacement des touches HomeLink

Maintenir enfoncées simultanément les deux touches HomeLink extérieures jusqu'à ce que le témoin clignote.

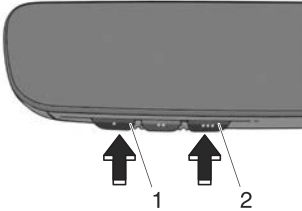

1. Touche HomeLink 1
2. Touche HomeLink 3

### REMARQUE

- Toutes les touches HomeLink programmées sont réinitialisées. S'il existe une programmation que vous ne souhaitez pas supprimer, reprogrammez-la si nécessaire. Se référer à Programmation du système HomeLink.
- Vérifier que la programmation a été effacée en cas de revente du véhicule.
- La programmation ne sera pas effacée même si la batterie est débranchée.

### Avertissements et précautions concernant l'utilisation des accessoires

 **ATTENTION**

Lors de l'installation d'accessoires utilisant des composants électriques ou électroniques, consulter un concessionnaire agréé Mazda. Il existe une possibilité d'accidents dus à un mauvais fonctionnement des freins ou des coussins d'air, à des dommages ou à des dysfonctionnements du véhicule.

## Avertissements et précautions concernant l'utilisation du tapis de sol

Nous recommandons l'utilisation de tapis de plancher Mazda d'origine.

### PRUDENCE

**Veiller à ce que les tapis de plancher soient bien accrochés sur les crochets afin de les empêcher de s'amasser sous les pédales (côté conducteur).**

Il est dangereux d'utiliser un tapis de plancher qui n'est pas fixé, car il gênera l'utilisation des pédales d'accélérateur et de frein (côté conducteur), et un accident risquerait alors de s'ensuivre.

Utiliser seulement un tapis de plancher qui corresponde bien à la forme du plancher du côté conducteur, et veiller à ce qu'il soit orienté correctement.

Fixer le tapis de plancher en utilisant les crochets.

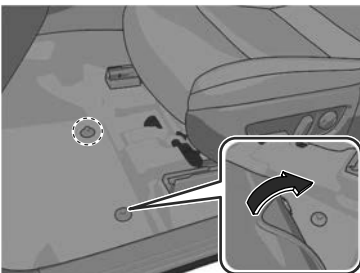

Il y a plusieurs façons de fixer les tapis de plancher selon le type utilisé; fixer donc le tapis en fonction de son type. Après avoir installé le tapis de plancher, s'assurer qu'il ne glisse pas vers les côtés ou vers l'arrière et l'avant, et qu'il soit suffisamment éloigné des pédales d'accélérateur et de frein du côté conducteur.

Après avoir retiré le tapis de plancher pour le nettoyer ou pour une autre raison, toujours le réinstaller correctement en respectant rigoureusement les précautions qui viennent d'être mentionnées.

**Ne pas installer deux tapis de sol l'un au-dessus de l'autre du côté du conducteur.**

Il est dangereux d'installer deux tapis de plancher empilés l'un sur l'autre du côté conducteur, car les goupilles de retenue ne peuvent empêcher qu'un seul tapis de plancher de glisser vers l'avant.

Si le(s) tapis de plancher est (sont) mal fixé(s), ceci gênera l'utilisation des pédales, et un accident risquerait alors de s'ensuivre.

Si un tapis de plancher tous temps est utilisé, toujours retirer le tapis de plancher d'origine.

## Connecteur de diagnostic des pannes

### ATTENTION

Ne pas connecter d'autres appareils que le dispositif spécifiquement conçu pour effectuer des diagnostics embarqués. Si un dispositif autre que celui de diagnostic des pannes est connecté, les appareils électriques du véhicule pourraient être affectés, ou la batterie au plomb-acide pourrait par exemple se décharger.

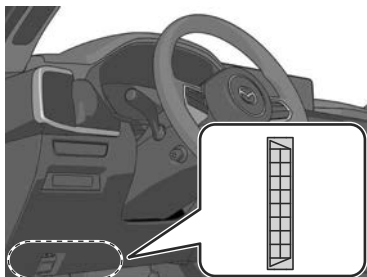



# Rangement de la roue de secours et des outils

## Cric

### Pour retirer le cric

1. Retirer le panneau du compartiment à bagages.

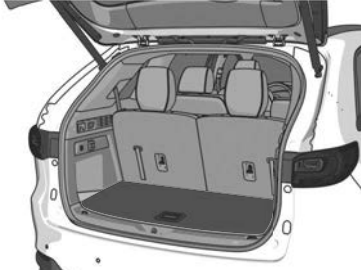

2. Retirer le compartiment inférieur de compartiment à bagages.

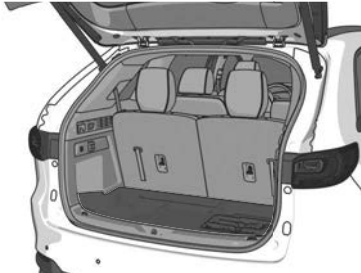

3. Tourner le boulon à oreilles et la vis du cric dans le sens contraire des aiguilles d'une montre.

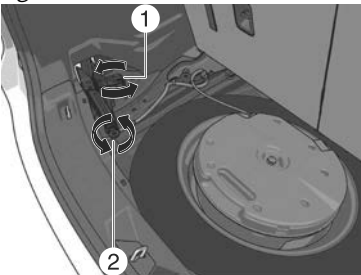

1. Boulon à oreilles
2. Vis de cric

### Pour fixer le cric

1. Insérer le boulon à oreilles dans le cric en orientant la vis du cric vers la droite, et tourner le boulon à oreilles dans le sens des aiguilles d'une montre pour le serrer provisoirement.
2. Serrer la vis du cric dans le sens des aiguilles d'une montre.

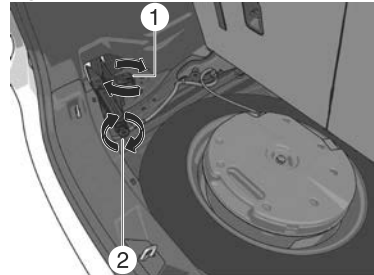

1. Boulon à oreilles
2. Vis de cric
3. Tourner le boulon à oreilles bien à fond pour fixer le cric.

### Entretien

- Garder le cric propre.
- S'assurer que les pièces mobiles sont propres et exemptes de rouille.
- S'assurer que le filetage de la vis est correctement lubrifié.

## Roue de secours

La roue de secours à usage temporaire est plus légère et plus petite qu'une roue conventionnelle, elle est conçue pour être utilisée pendant de TRÈS courtes périodes uniquement. Ne JAMAIS utiliser la roue de secours sur de longs trajets ou pendant longtemps.

### ⚠ PRUDENCE

**Ne pas installer la roue de secours temporaire sur les roues arrière (roues tractrices).**

Il est dangereux de conduire avec une roue de secours temporaire sur l'une des roues arrière motrices. La maniabilité en sera affectée. Vous pouvez perdre le contrôle du véhicule, tout particulièrement sur glace ou neige, et avoir un accident. Placer une roue conventionnelle sur l'essieu arrière et installer la roue de secours temporaire sur l'essieu avant.

### ⚠ ATTENTION

- L'utilisation d'une roue de secours à usage temporaire peut diminuer la stabilité de conduite en comparaison de celle d'une roue conventionnelle. Conduire prudemment.
- Pour éviter d'endommager la roue de secours à usage temporaire ou le véhicule, respecter les précautions suivantes:
  - Ne pas dépasser 80 km/h (50 mi/h).
  - Ne pas passer sur des obstacles. Ne pas entrer dans un lave-auto automatique. Le diamètre de cette roue étant plus petit que celui d'une roue conventionnelle, la garde au sol est donc réduite.

- Ne pas utiliser de chaîne sur cette roue, car elle ne s'ajustera pas correctement.
- Ne pas utiliser cette roue de secours à usage temporaire sur un autre véhicule, elle a été conçue pour ce véhicule Mazda exclusivement.
- N'utiliser qu'une roue de secours temporaire à la fois sur le véhicule.

### Pour retirer la roue de secours

1. Retirer le panneau du compartiment à bagages.



2. Retirer le compartiment inférieur de compartiment à bagages.

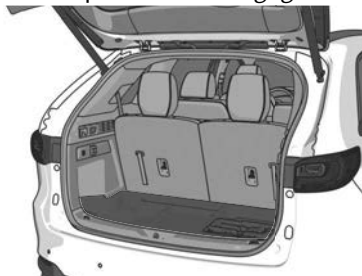

# Rangement de la roue de secours et des outils

### 3. (Véhicules avec haut-parleur de basses)

Débrancher le connecteur du haut-parleur de basses.

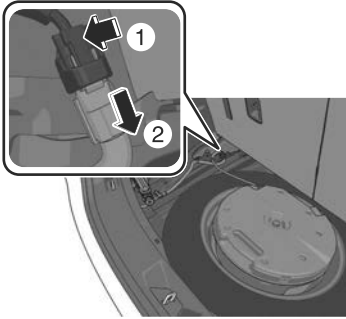

#### REMARQUE

Il peut être nécessaire d'appliquer de la force pour débrancher le connecteur. S'assurer d'appuyer fermement sur la languette.

### 4. (Véhicules avec haut-parleur de basses)

Tourner le boulon de fixation de roue de secours dans le sens inverse des aiguilles d'une montre et retirer le haut-parleur de basses et la roue de secours.

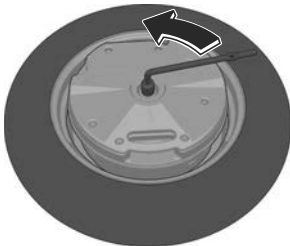

### (Véhicules sans haut-parleur de basses)

Tourner le boulon de fixation de roue de secours dans le sens inverse des aiguilles d'une montre et retirer la roue de secours.

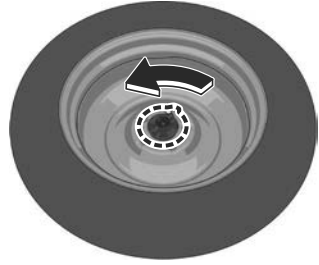

#### REMARQUE

Si le boulon de fixation de la roue de secours ne peut pas être desserré, tenir le bord du pneu et tourner le boulon dans le sens inverse des aiguilles d'une montre jusqu'à ce que le boulon de fixation de la roue de secours tourne.

#### Pour fixer la roue de secours

Ranger la roue de secours en procédant dans l'ordre inverse des opérations de dépose. Une fois le rangement effectué, s'assurer que la roue de secours est bien rangée.

# NOTES

<b>En cas d'urgence.....</b>	<b>8-4</b>	<b>Problème avec le système de freinage (frein au pied).....</b>	<b>8-18</b>
Faire face à un accident.....	8-4	Serrer le frein de secours.....	8-18
<b>En cas de nécessité de remorquage.....</b>	<b>8-5</b>	<b>L'AUTOHOLD ne peut être annulé.....</b>	<b>8-19</b>
Faire remorquer le véhicule.....	8-5	Annulation forcée de l'AUTOHOLD.....	8-19
.....	8-5	<b>Surchauffe.....</b>	<b>8-20</b>
Utilisation des crochets de remorquage.....	8-6	Mesures à prendre en cas de surchauffe.....	8-20
<b>La clé ne fonctionne pas.....</b>	<b>8-8</b>	<b>Le pneu a crevé ou éclaté.....</b>	<b>8-22</b>
Annulation de la fonction de suspension temporaire de la clé.....	8-8	Remplacement d'un pneu à plat (avec roue de secours).....	8-22
Déverrouillage à l'aide de la clé auxiliaire.....	8-8	<b>Impossible d'ouvrir le hayon....</b>	<b>8-32</b>
Démarrage du système hybride avec la pile de la clé déchargée.....	8-9	Ouvrir le hayon depuis le compartiment à bagages.....	8-32
<b>Le moteur ne démarre pas.....</b>	<b>8-11</b>	<b>Impossible de faire fonctionner les vitres électriques.....</b>	<b>8-33</b>
Mesures à prendre en cas de batterie au plomb-acide déchargée.....	8-11	Initialisation de la vitre électrique.....	8-33
Démarrage d'un moteur noyé.....	8-15	<b>Impossible de faire fonctionner le toit ouvrant panoramique.....</b>	<b>8-34</b>
<b>La charge n'est pas possible.....</b>	<b>8-16</b>	Initialisation du toit ouvrant panoramique.....	8-34
Traitement de la cause.....	8-16		
<b>Impossible d'arrêter le système hybride.....</b>	<b>8-17</b>		
Arrêt forcé du système hybride.....	8-17		

---

**Impossible de faire fonctionner le toit ouvrant transparent..... 8-35**

Initialisation du toit ouvrant transparent..... 8-35

**Les essuie-glaces avant fonctionnent à haute vitesse..... 8-36**

Faire vérifier le véhicule..... 8-36

**Le liquide de lave-glace ne s'écoule pas..... 8-37**

Vérification du niveau du liquide de lave-glace..... 8-37

**L'affichage de conduite active ne fonctionne pas..... 8-38**

L'affichage de conduite active ne fonctionne pas..... 8-38

**Le voyant/témoin s'allume..... 8-39**

Voyants..... 8-39

Voyant du système de freinage..... 8-39

Voyant du système de charge de la batterie au plomb-acide..... 8-40

Voyant du système hybride ..... 8-41

Voyant de puissance restante de la batterie haute tension..... 8-41

Voyant du circuit de charge ..... 8-42

Voyant de restriction de puissance..... 8-42

Voyant d'huile moteur..... 8-43

Voyant de la température élevée du liquide de refroidissement du moteur..... 8-43

Voyant de direction assistée électrique..... 8-44

Voyant du système de changement de vitesse..... 8-44

Voyant du système d'antiblocage de frein (ABS)..... 8-45

Voyant principal..... 8-45

Voyant du système de commande de freinage..... 8-46

Témoin de frein de stationnement électrique (EPB)..... 8-46

Voyant de vérification du moteur..... 8-47

Voyant de boîte de vitesses automatique..... 8-47

Voyant du système toutes roues motrices (AWD)..... 8-48

Voyant du système de surveillance de pression des pneus (TPMS) (clignotement)..... 8-48

Témoin TCS/DSC (s'allume)..... 8-49

Voyant du système de coussins d'air/de dispositif de prétension de ceinture de sécurité..... 8-49

Voyant KEY (rouge)..... 8-50

Témoin d'immobilisateur..... 8-50

Voyant du système de commande des feux de route (HBC) (orange)\* ..... 8-51

Voyant i-ACTIVSENSE..... 8-51

Voyant des éclairages extérieurs..... 8-52

Voyant de niveau bas de carburant..... 8-52

Voyant de vérification du bouchon du réservoir de carburant..... 8-53

Voyant de niveau d'huile moteur..... 8-53

Voyant de ceinture de sécurité (siège avant).....	8-54
Voyant de ceinture de sécurité (siège arrière) (rouge).....	8-55
Voyant d'alerte de sièges arrière* .....	8-55
Voyant de bas niveau de liquide de lave-glace* .....	8-56
Voyant de portière ouverte/ voyant de hayon ouvert/voyant de capot ouvert.....	8-56
Témoin KEY (vert) (Clignote).....	8-57
Témoin de la clé.....	8-57

#### **Le carillon d'alarme est activé.....**

.....	<b>8-59</b>
Rappel des feux allumés.....	8-59
Avertissement sonore de rappel d'alimentation du véhicule non positionnée sur OFF.....	8-59
Avertissement sonore de clé retirée du véhicule.....	8-60
Avertissement sonore de clé laissée dans le véhicule.....	8-60
Avertissement sonore de clé laissée dans le compartiment à bagages (Véhicules avec fonction avancée à télécommande).....	8-61

Avertissement sonore de verrouillage des portières inopérant.....	8-61
Avertissement sonore du hayon électrique* .....	8-62
Avertissement sonore du système de freinage.....	8-62
Avertissement sonore de priorité au freinage.....	8-63
Avertissement sonore du frein de stationnement électrique (EPB).....	8-63
Avertissement sonore de problème du véhicule.....	8-64
Avertissement sonore de position de rapport.....	8-64
Avertissement sonore de levier sélecteur non positionné sur P.....	8-65
Avertissement sonore de position de marche arrière.....	8-65
Avertissement sonore de portière ouverte.....	8-66
Avertissement sonore du mode d'économie de la batterie.....	8-66

#### **Si le véhicule est bloqué.....8-67**

Que faire lorsque le véhicule est bloqué.....	8-67
---	------

### Faire face à un accident

En cas d'accident, réagir calmement et procéder de la manière suivante.

1. Prévention des accidents secondaires  
Déplacer le véhicule à un endroit sûr (tel qu'un accotement ou un terrain vague) où il ne gêne pas la circulation, et arrêter le moteur.
2. Assistance à une personne blessée  
Si une personne est blessée, lui apporter les premiers soins possibles jusqu'à l'arrivée d'une ambulance ou d'un médecin.  
Si une personne s'est blessée à la tête, ne pas la déplacer inutilement. Cependant, déplacer la personne dans un endroit sûr s'il existe un risque d'accident secondaire.
3. Appeler la police  
Fournir des informations telles que le lieu, les circonstances et le degré des blessures, et prendre des instructions.
4. Vérifier le nom et l'adresse de l'autre personne.
5. Appeler un concessionnaire agréé Mazda et une agence d'assurance.



# En cas de nécessité de remorquage

## Faire remorquer le véhicule

Nous recommandons de faire appel à un concessionnaire agréé Mazda ou à un service de remorquage professionnel lorsque le remorquage s'avère nécessaire.

Une méthode appropriée de levage et de remorquage est nécessaire pour éviter d'endommager le véhicule. En particulier, lorsqu'on remorque un véhicules AWD, pour lequel toutes les roues sont connectées au mécanisme d'entraînement, il est absolument essentiel de transporter correctement le véhicule pour éviter d'endommager le système d'entraînement. Toutes les lois gouvernementales et locales doivent être respectées.

## ! PRUDENCE

**Toujours remorquer un véhicule à AWD avec les quatre roues soulevées du sol.**

Le remorquage d'un véhicule de AWD avec les roues avant ou arrière au sol est dangereux car cela risque d'endommager le mécanisme d'entraînement, ou le véhicule peut se déporter par rapport à la dépanneuse et causer un accident. Si la courroie d'entraînement a été endommagée, transporter le véhicule sur un camion plate-forme.



## ! ATTENTION

- Ne pas remorquer le véhicule orienté vers l'avant avec les roues motrices au sol. Cela risque de causer des dommages internes à la boîte de vitesses.



- Ne pas utiliser un équipement de remorquage de type à câble. Cela risque d'endommager le véhicule. Utiliser un système à prise sous roues ou un camion à plate-forme.



- Si le frein de stationnement ne peut pas être desserré lors du remorquage du véhicule, transporter le véhicule avec les roues avant et arrière soulevées du sol, comme le montre l'illustration. Remorquer le véhicule sans soulever les roues du sol peut endommager le système de freinage.

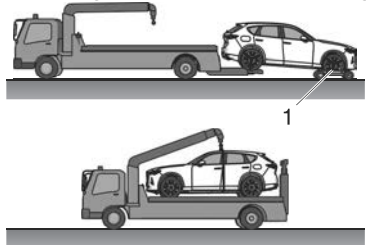

1. Chariots porte-roues

## Utilisation des crochets de remorquage

### ⚠ ATTENTION

Ne pas utiliser les anneaux d'immobilisation avant et arrière pour le remorquage du véhicule. Ils sont uniquement conçus pour la fixation du véhicule sur une cuve de transport lors de l'expédition. L'utilisation des anneaux dans un autre but peut endommager le véhicule.

1. Retirer l'anneau d'immobilisation, le levier de cric et le démonte-roue ou équivalent du compartiment à bagages.

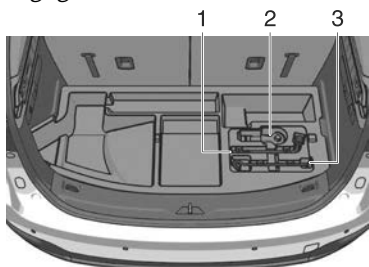

1. Clé à écrou de roue
2. Anneau d'immobilisation
3. Levier de cric

2. Envelopper un tournevis à tête plate, un levier de cric ou un outil similaire dans un chiffon doux pour ne pas endommager la peinture du pare-chocs, puis ouvrir le capuchon situé sur le pare-chocs avant ou arrière.

### Avant

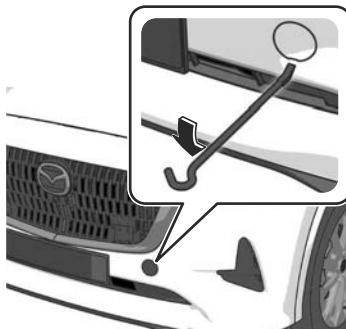

### Arrière

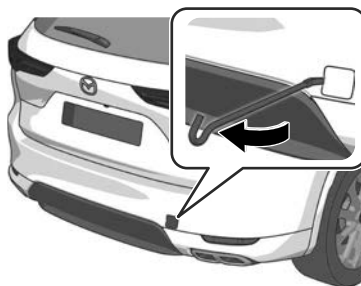

### ⚠ ATTENTION

Ne pas utiliser une force excessive car cela risque d'endommager le capuchon ou égratigner la surface peinte du pare-chocs.

### REMARQUE

Retirer complètement le capuchon, et le ranger pour ne pas le perdre.

3. Installer l'anneau d'immobilisation fermement en utilisant le démonte-roue, le levier de cric ou similaire.

### Avant

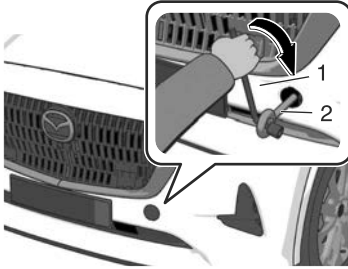

1. Clé à écrou de roue
2. Anneau d'immobilisation

### Arrière

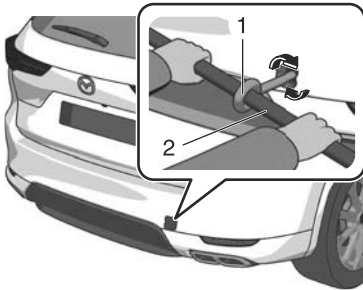

1. Levier de cric
  2. Anneau d'immobilisation
4. Attacher la corde d'immobilisation à l'anneau d'immobilisation.

### **!** ATTENTION

Si l'anneau d'immobilisation n'est pas correctement serré, il peut se desserrer ou se décrocher du pare-chocs lors d'immobilisation du véhicule. S'assurer que l'anneau d'immobilisation est fermement serré sur le pare-chocs.

## Annulation de la fonction de suspension temporaire de la clé

Si une clé se trouve à l'intérieur du véhicule, ses fonctions peuvent être temporairement suspendues pour éviter le vol.

Dans ce cas, appuyer sur le bouton de déverrouillage de la clé suspendue dans le véhicule pour rétablir les fonctions.

## Déverrouillage à l'aide de la clé auxiliaire

1. Retirer le couvercle tout en appuyant sur le bouton.

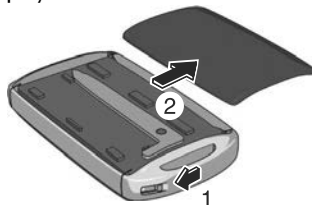

2. Retirer la clé auxiliaire.
3. Insérer la clé auxiliaire tout en tirant la poignée de la portière du conducteur.

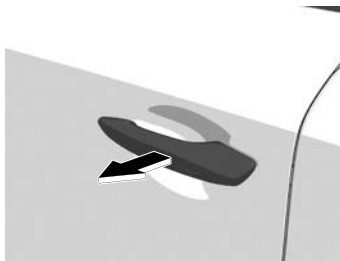

4. Tourner la clé auxiliaire.  
La portière est déverrouillée.

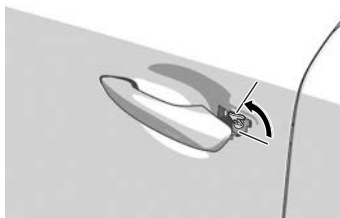

5. Remettre la clé auxiliaire dans sa position initiale.

6. Insérer les languettes du couvercle.

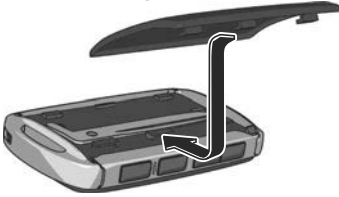

## Démarrage du système hybride avec la pile de la clé déchargée

### ⚠ ATTENTION

Ne pas permettre les conditions suivantes. Sinon, le véhicule risque de ne pas recevoir le bon signal de la clé et le système hybride risque de ne pas démarrer.

- Les parties métalliques d'autres clés ou d'objets métalliques touchent la clé.



- Les clés de rechange ou les clés d'autres véhicules équipés d'un système d'immobilisation touchent ou sont très proches de la clé.



- Des équipements contenant des composants électroniques ou des cartes à bande magnétique telles que les cartes bancaires sont à proximité immédiate de la clé.

Si le système hybride ne peut pas être démarré en raison d'une pile de clé déchargée, utiliser la procédure suivante pour démarrer le système hybride.

1. Appuyer sur la pédale de frein.  
Le témoin du contacteur d'alimentation (vert) clignote.

## La clé ne fonctionne pas

- Aligner le centre de l'emblème de la clé sur le centre du contacteur d'alimentation.

Le témoin du contacteur d'alimentation (vert) s'allume.

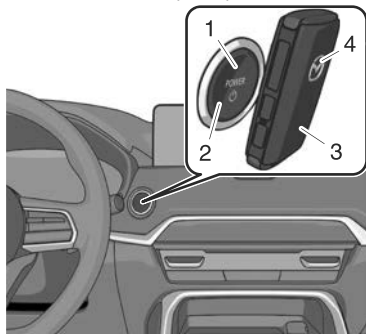

- Témoin
  - Interrupteur d'alimentation
  - Clé
  - Emblème
- Appuyer sur le contacteur d'alimentation.

### REMARQUE

- En cas de problème avec la fonction du contacteur d'alimentation, le témoin du contacteur d'alimentation (orange) clignote. Dans ce cas, il est possible de démarrer le système hybride, cependant, faire inspecter le véhicule par un concessionnaire agréé Mazda dès que possible.
- Si le témoin (vert) du contacteur d'alimentation ne s'allume pas, effectuer l'opération depuis le début. S'il ne s'allume toujours pas, faire inspecter le véhicule par un concessionnaire agréé Mazda.

- Pour changer la position de l'alimentation du véhicule, relâcher la pédale de frein après que le témoin (vert) du contacteur d'alimentation s'est allumé, puis appuyer sur le contacteur d'alimentation. La position de l'alimentation du véhicule est commutée dans l'ordre suivant : ACC, ON et OFF. Une fois l'alimentation du véhicule positionnée sur OFF, la position de l'alimentation du véhicule ne peut plus être modifiée. Par conséquent, pour démarrer le système hybride, il convient d'effectuer l'opération depuis le début.

## Mesures à prendre en cas de batterie au plomb-acide déchargée

La batterie au plomb-acide peut être épuisée si les conditions suivantes se présentent.

- Le système hybride ne démarre pas.
- Le levier sélecteur ne peut pas être déplacé dans une position autre que P.
- Le son de l'avertisseur sonore est faible ou inexistant.
- La luminosité des lumières est extrêmement faible.

À l'aide de câbles de démarrage disponibles dans le commerce, connecter la batterie au plomb-acide du véhicule d'appoint à la batterie au plomb-acide de votre véhicule et démarrer le système hybride.

Le démarrage avec une batterie de secours est dangereux s'il n'est pas fait correctement. Par conséquent, suivre prudemment les instructions suivantes. Si vous n'êtes pas sûr de comment réaliser un démarrage avec une batterie de secours, adressez-vous à un mécanicien compétent.

### **PRUDENCE**



**Pour garantir une manipulation correcte et sans danger de la batterie au plomb-acide, lire les précautions suivantes attentivement avant de l'utiliser ou de l'inspecter.**



**S'assurer de toujours porter des lunettes de protection lorsque l'on travaille près de la batterie au plomb-acide.**

Intervenir sans lunettes de protection est dangereux. Le liquide de la batterie au plomb-acide contient de l'ACIDE SULFURIQUE pouvant rendre aveugle s'il entre en contact avec les yeux. Aussi, l'hydrogène produit pendant le fonctionnement normal de la batterie au plomb-acide peut s'enflammer et faire exploser la batterie au plomb-acide.



**Porter des lunettes de protection et des gants de protection pour éviter le contact avec du liquide de la batterie au plomb-acide.**

Du liquide de batterie au plomb-acide renversé est dangereux.

Le liquide de la batterie au plomb-acide contient de l'ACIDE SULFURIQUE pouvant causer de graves blessures s'il entre en contact avec les yeux, la peau ou les vêtements. Si cela se produit, se rincer immédiatement les yeux avec de l'eau pendant 15 minutes ou se laver la peau complètement et consulter un médecin.

## Le moteur ne démarre pas

---



**S'assurer de toujours garder les batteries au plomb-acide hors de portée des enfants.**

Le fait de laisser des enfants jouer près d'une batterie au plomb-acide est dangereux. Du liquide de batterie au plomb-acide peut causer de graves blessures s'il entre en contact avec les yeux ou la peau.



**Garder les flammes et les étincelles à bonne distance des cellules de la batterie au plomb-acide, ne pas laisser des outils en métal entrer en contact avec la borne positive (+) ou négative (-) de la batterie au plomb-acide quand vous travaillez près de celle-ci. Ne pas laisser la borne positive (+) entrer en contact avec la carrosserie du véhicule.**

Des flammes ou des étincelles près des cellules de la batterie au plomb-acide sont dangereuses. L'hydrogène produit pendant le fonctionnement normal de la batterie au plomb-acide peut s'enflammer et faire exploser la batterie au plomb-acide. Une batterie au plomb-acide qui explose peut causer de graves brûlures et blessures.

Garder toutes les flammes, y compris les cigarettes et les étincelles, éloignées des cellules de la batterie au plomb-acide.



**Garder toutes les flammes et les étincelles éloignées des cellules de la batterie au plomb-acide, car ces dernières dégagent du gaz hydrogène lors du chargement de la batterie au plomb-acide ou de l'ajout de liquide de batterie au plomb-acide.**

Des flammes ou des étincelles près des cellules de la batterie au plomb-acide sont dangereuses. L'hydrogène produit pendant le fonctionnement normal de la batterie au plomb-acide peut s'enflammer et faire exploser la batterie au plomb-acide. Une batterie au plomb-acide qui explose peut causer de graves brûlures et blessures.

Garder toutes les flammes, y compris les cigarettes et les étincelles, éloignées des cellules de la batterie au plomb-acide.

**Ne pas connecter de batterie de secours à une batterie au plomb-acide gelée ou à une batterie dont le niveau est bas.**

Le fait de connecter une batterie de secours à une batterie au plomb-acide gelée ou à une batterie dont le niveau d'électrolyte est bas est dangereux. Elle risque de se fissurer ou d'exploser, et de causer de graves blessures.

**Raccorder le câble négatif à un point de masse approprié éloigné de la batterie au plomb-acide.**

Le fait de brancher l'extrémité du deuxième câble de démarrage à la borne négative (-) de la batterie au plomb-acide épuisée est dangereux.



## Le moteur ne démarre pas

Une étincelle pourrait faire exploser le gaz se trouvant autour de la batterie au plomb-acide et causer de graves blessures.

### Acheminer les câbles de batterie à l'écart des pièces mobiles.

Le fait de connecter un câble de secours près de ou à une pièce mobile (ventilateurs de refroidissement) est dangereux. Le câble peut être heurté lorsque le système hybride démarre et causer de graves blessures.

### ATTENTION

- N'utiliser qu'un dispositif de secours de 12 V. Vous risquez d'endommager irrémédiablement un démarreur 12 V, le système d'allumage et d'autres pièces électriques avec une alimentation 24 V (deux batteries 12 V en série).
  - Afin de ne pas endommager votre véhicule, ne pas utiliser votre véhicule pour démarrer d'autres véhicules.
1. Veiller à ce que l'alimentation du véhicule soit sur OFF.
  2. Retirer le couvercle de l'orifice.  
Se référer à Retrait du couvercle de l'orifice dans Inspection de la batterie au plomb-acide à la page 9-22.
  3. Retirer le couvercle de la batterie au plomb-acide.



4. Couper le moteur du véhicule dépanneur et brancher les câbles de démarrage dans l'ordre suivant.  
S'assurer que les câbles de démarrage sont correctement branchés afin qu'ils ne soient pas débranchés par les vibrations.
  - 1er câble**
    - ① Borne positive (+) de la batterie au plomb-acide épuisée
    - ② Borne positive (+) sur la batterie du véhicule de secours
  - 2e câble**
    - ③ Borne négative (-) sur la batterie du véhicule de secours

## Le moteur ne démarre pas

---

- ④ Emplacement indiqué sur l'illustration (ne pas brancher à la borne négative (-) de la batterie au plomb-acide épuisée)

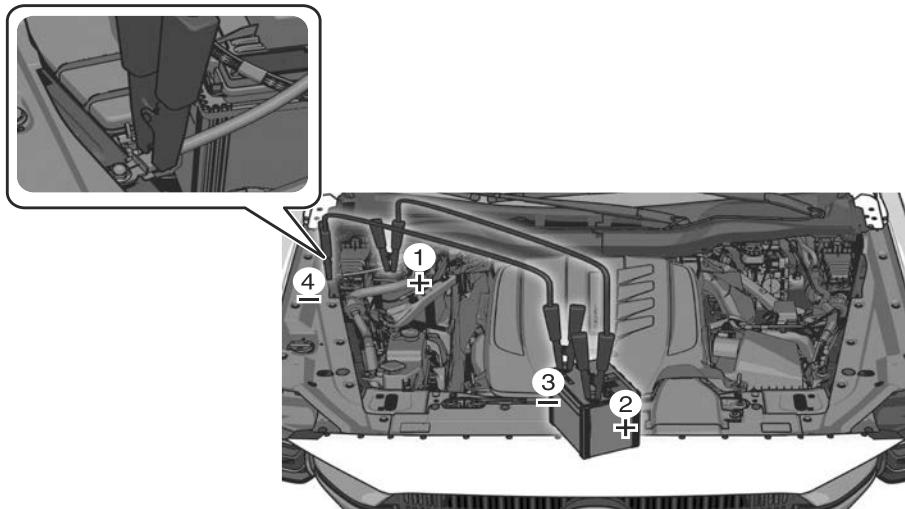

5. Démarrer le moteur du véhicule de secours et faire tourner le moteur.
6. Démarrer le système hybride de votre véhicule.
7. Débrancher les câbles de démarrage dans l'ordre inverse de leur connexion après le démarrage du système hybride.
8. Installer le couvercle de la batterie au plomb-acide.
9. Faire inspecter le véhicule par un concessionnaire agréé Mazda dès que possible.

### Démarrage en poussant

Ne pas démarrer la Mazda en la poussant.



**Ne jamais remorquer un véhicule pour le faire démarrer.**

Le fait de remorquer un véhicule pour le faire démarrer est dangereux. Le véhicule remorqué risque d'avancer soudainement lors du démarrage du système hybride, le faisant entrer en collision avec le véhicule qui le remorque. Les passagers peuvent subir des blessures.

## Démarrage d'un moteur noyé

Si le moteur s'arrête inopinément, il est peut-être noyé (excès de carburant dans le moteur).

Suivre les étapes suivantes:

1. Si le moteur ne démarre pas dans les 5 secondes au premier essai, attendre 10 secondes et réessayer.
2. Veiller à ce que le frein de stationnement soit appliqué.
3. Enfoncer la pédale d'accélérateur à fond et la maintenir dans cette position.
4. Enfoncer la pédale de frein, puis appuyer sur le contacteur d'alimentation. Si le moteur démarre, relâcher immédiatement l'accélérateur pour éviter d'emballer le moteur.
5. Si le moteur ne démarre pas, le lancer sans appuyer sur la pédale d'accélérateur.

Si le moteur ne démarre toujours pas suite aux opérations précédentes, faire vérifier le véhicule par un concessionnaire agréé Mazda.

## La charge n'est pas possible

### Traitement de la cause

Si des problèmes surviennent pendant la charge, par exemple l'impossibilité de charger la batterie haute tension, se reporter au tableau suivant. Si le problème ne peut être résolu même après avoir consulté le tableau suivant, le véhicule ou le chargeur peut présenter un problème. S'adresser à un concessionnaire agréé Mazda.

#### La charge n'est pas possible.

Cause	Action
Le levier sélecteur n'est pas en position P.	Mettre le levier sélecteur sur la position P.
La batterie haute tension est déjà complètement chargée.	La charge n'est pas effectuée lorsque la batterie haute tension est déjà complètement chargée.
La température de la batterie haute tension est très élevée ou faible.	Vérifier la jauge de température de la batterie haute tension dans le combiné d'instruments. Si la jauge de température de la batterie haute tension est dans la plage rouge ou bleue, la charge peut ne pas être possible.
La batterie au plomb-acide est épuisée.	Si le combiné d'instruments ne s'allume pas même si l'alimentation du véhicule est sur ON, la batterie au plomb-acide peut être épuisée. Charger ou remplacer la batterie au plomb-acide.

#### La charge normale n'est pas possible.

Cause	Action
La prise de courant n'est pas alimentée.	Vérifier si un disjoncteur de fuite à la terre s'est déclenché ou si une panne de courant s'est produite. Si la source d'alimentation a une fonction de minuterie, l'alimentation électrique peut ne pas être fournie à la prise de courant avant l'heure fixée pour l'alimentation.
La fiche de charge n'est pas correctement branchée à la prise de courant.	Vérifier si la fiche de charge est correctement branchée à la prise de courant.
Le connecteur de charge n'est pas correctement branché.	Vérifier si le connecteur de charge est correctement branché.
Le programmeur de charge est activé.	Annuler le programmeur de charge à l'aide des Paramètres EV dans Mazda Connect, ou de la fonction d'annulation du programmeur de charge.

#### Résolution des problèmes de fonctions disponibles depuis un smartphone ou un ordinateur

Si vous avez des problèmes avec le service de fonctions à distance, par exemple lorsque la fonction à distance ne fonctionne pas, consulter un concessionnaire agréé Mazda.

## Arrêt forcé du système hybride

Maintenir le contacteur d'alimentation enfoncé ou appuyer dessus rapidement à plusieurs reprises. Le système hybride s'arrête et l'alimentation du véhicule est positionnée sur ACC.

### Serrer le frein de secours

Continuer à tirer sur l'interrupteur EPB.



Les freins sont actionnés et le véhicule peut être ralenti/arrêté.

Un son retentit lorsque le frein est actionné et lorsque l'interrupteur EPB est relâché, le frein est relâché et le son s'arrête.

### PRUDENCE

**À n'utiliser qu'en cas d'urgence.**

N'utiliser cette fonction qu'en cas d'urgence. Une utilisation excessive entraînera une usure rapide des pièces de freinage ou un échauffement des freins, ce qui réduira leur efficacité.

## Annulation forcée de l'AUTOHOLD

L'annulation de l'AUTOHOLD peut être forcée en enfonçant complètement la pédale d'accélérateur pendant 1 seconde pendant que l'AUTOHOLD est en fonctionnement.

Ne forcer l'annulation de l'AUTOHOLD que lorsque l'AUTOHOLD ne peut pas être annulé en raison d'un dysfonctionnement du système ou qu'il est nécessaire d'annuler l'AUTOHOLD en cas d'urgence.

### Mesures à prendre en cas de surchauffe

Si la jauge de température du liquide de refroidissement moteur indique une surchauffe ou que le voyant de haute température du liquide de refroidissement moteur est affiché, la puissance du véhicule est réduite, ou si un bruit de cognement ou de cliquetis est nettement audible, cela indique que le moteur surchauffe probablement.



**Stationner le véhicule dans un endroit sûr, puis positionner l'alimentation du véhicule sur OFF et s'assurer que le ventilateur ne tourne pas avant d'entreprendre des travaux à proximité du ventilateur de refroidissement.**

Il est dangereux de travailler à proximité du ventilateur de refroidissement lorsque celui-ci fonctionne. Le ventilateur pourrait continuer à fonctionner indéfiniment, même si le moteur s'est arrêté et que la température du compartiment moteur est élevée. On risque d'être blessé gravement par les ailettes tournantes du ventilateur.

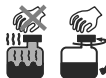

**Ne pas retirer le bouchon du système de refroidissement lorsque le moteur et le radiateur sont chauds.**

Lorsque le moteur et le radiateur sont chauds, du liquide de refroidissement brûlant et de la vapeur risquent de jaillir sous pression et causer de graves blessures.

**N'ouvrir le capot UNIQUEMENT que lorsque de la vapeur ne s'échappe plus du moteur.**

La vapeur provenant d'un moteur qui surchauffe est dangereuse. On peut être brûlé par cette vapeur qui s'en échappe.

1. Se garer prudemment sur le bord de la route.
2. Passer en position de stationnement (P).
3. Tirer le frein de stationnement.
4. Éteindre le climatiseur.
5. Vérifier si du liquide de refroidissement ou de la vapeur se dégage du compartiment moteur.

**Si de la vapeur s'échappe du compartiment moteur:**

Ne pas approcher de l'avant du véhicule. Arrêter le moteur.

Attendre que la vapeur se dissipe, puis ouvrir le capot et mettre le moteur en marche.

**Si, ni du liquide de refroidissement, ni de la vapeur ne s'échappe:**

Ouvrir le capot et laisser tourner le moteur au ralenti jusqu'à ce qu'il se refroidisse.



Si le ventilateur de refroidissement ne fonctionne pas lorsque le moteur tourne, la température du moteur augmentera. Arrêter le moteur et faire appel à un concessionnaire agréé Mazda.

6. S'assurer que le ventilateur de refroidissement fonctionne, puis arrêter le moteur lorsque la température a baissé.



7. Lorsqu'il s'est refroidi, vérifier le niveau du liquide de refroidissement.  
S'il est bas, voir s'il y a des fuites de liquide de refroidissement au niveau du radiateur et des durites.

**Si l'on découvre une fuite ou autres dommages, ou si du liquide de refroidissement fuit toujours:**

Arrêter le moteur et faire appel à un concessionnaire agréé Mazda.

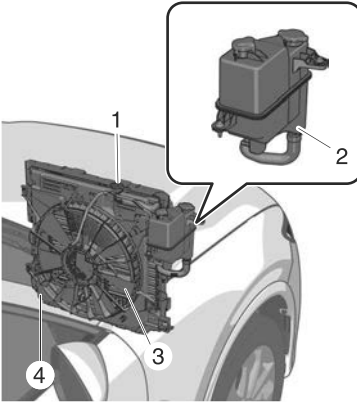

1. Bouchon du système de refroidissement
2. Réservoir de liquide de refroidissement
3. Ventilateur de refroidissement
4. Radiateur

**Si aucun problème n'est découvert, le moteur est refroidi et aucune fuite n'est apparente:**

Faire prudemment l'appoint de liquide de refroidissement, au besoin (page 9-17).

**⚠ ATTENTION**

Si le moteur continue de surchauffer ou surchauffe fréquemment, faire vérifier le circuit de refroidissement. Le moteur risque d'être sérieusement endommagé si les réparations nécessaires n'y sont pas apportées. S'adresser à un concessionnaire agréé Mazda.

## Le pneu a crevé ou éclaté

### Remplacement d'un pneu à plat (avec roue de secours)

#### REMARQUE

Si les symptômes suivants sont ressentis pendant la conduite, cela peut indiquer un pneu crevé.

- La direction devient lourde.
- Le véhicule se met à vibrer excessivement.
- Le véhicule tire d'un côté.

Si l'on a un pneu crevé, conduire le véhicule lentement jusqu'à un endroit de niveau, aussi éloigné que possible du trafic, pour changer la roue. S'arrêter sur l'accotement ou sur une route où il y a du trafic est dangereux.

#### PRUDENCE

#### Ne pas installer la roue de secours temporaire sur les roues arrière (roues tractrices).

Il est dangereux de conduire avec une roue de secours temporaire sur l'une des roues arrière motrices. La maniabilité en sera affectée. Vous pouvez perdre le contrôle du véhicule, tout particulièrement sur glace ou neige, et avoir un accident. Placer une roue conventionnelle sur l'essieu arrière et installer la roue de secours temporaire sur l'essieu avant.

#### Bien vous assurer de suivre les directives pour changer un pneu.

Le changement de roue est dangereux s'il n'est pas fait correctement. Le véhicule peut glisser du cric et causer des blessures.

Personne ne doit placer une partie du corps sous un véhicule qui est soutenu par un vérin.

#### Ne jamais laisser quelqu'un dans un véhicule supporté par le cric.

Le fait de permettre à quelqu'un de rester dans un véhicule supporté par le cric est dangereux. L'occupant peut faire tomber le véhicule causant de graves blessures.

#### REMARQUE

S'assurer que le cric soit bien lubrifié avant de l'utiliser.

1. Garer le véhicule sur une surface ferme et horizontale, dans un endroit éloigné du trafic, puis appliquer fermement le frein de stationnement.
2. Passer en position de stationnement (P) et arrêter le moteur.
3. Allumer les feux de détresse.
4. Faire descendre les passagers du véhicule et les faire attendre dans un endroit éloigné du véhicule et du trafic.
5. Retirer tout bagage, le cric (page 7-81), la roue de secours (page 7-82) et les outils.

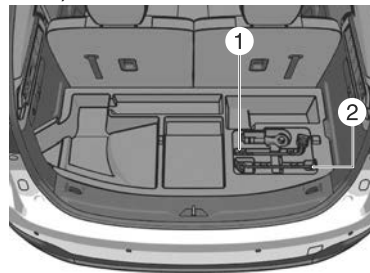

1. Clé à écrou de roue
2. Levier de cric

6. Bloquer la roue diagonalement opposée à la roue à changer. Pour bloquer une roue, placer des cales à l'avant et à l'arrière de la roue.

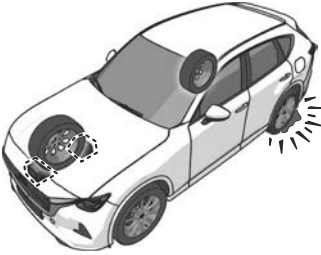

#### REMARQUE

Pour caler une roue, utiliser une pierre ou un morceau de bois assez grand si possible pour bloquer la roue.

#### Retrait d'un pneu à plat

### ⚠ PRUDENCE

Lorsque le véhicule est monté sur un cric, toujours placer le levier sélecteur en position P, serrer le frein de stationnement et placer des cales de roue à la position diagonalement opposée au cric.

Changer un pneu à plat sans utiliser de cales de roue est dangereux parce que le véhicule peut bouger et tomber du cric même avec le levier sélecteur en position P, ce qui pourrait provoquer un accident.

1. Desserrer chaque écrou de roue en les tournant d'un tour dans le sens contraire des aiguilles d'une montre, mais ne pas les retirer jusqu'à ce que la roue soit soulevée du sol.

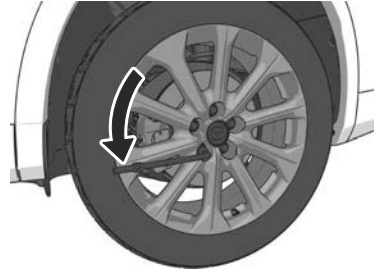

#### REMARQUE

Si votre Mazda est équipé des écrous de roue antivol en option, une clé spéciale doit être utilisée pour déverrouiller l'écrou de blocage de chaque roue. Pour plus de détails, se référer à "Écrous de roue antivol" ci-dessous.

2. Ne jamais placer le cric au sol.  
3. Tourner la vis du cric dans le sens indiqué sur la figure et ajuster la tête du cric pour soit proche de la position de levage.

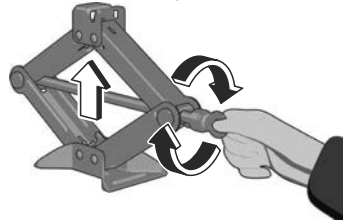

## Le pneu a crevé ou éclaté

4. Insérer le cric sous la position de levage la plus proche de la roue à changer et insérer la tête du cric directement sous le point de levage.

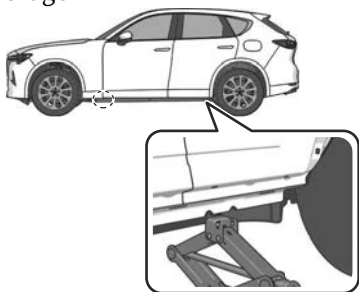

5. Continuer à soulever progressivement la tête du cric en faisant tourner la vis avec votre main jusqu'à ce que la tête du cric soit insérée dans la position de levage.

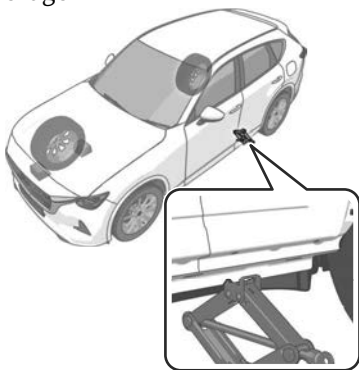

### **! PRUDENCE**

**N'utiliser que les positions de levage avant et arrière recommandées dans ce manuel.**

Le fait d'essayer de soulever le véhicule en utilisant des positions de levage autres que celles recommandées dans ce manuel est dangereux. Le véhicule peut glisser du cric et gravement blesser ou même tuer quelqu'un. N'utiliser que les positions de levage avant et arrière recommandées dans ce manuel.

**Ne pas soulever le véhicule dans une autre position que celle qui est prévue et ne pas placer d'objet sur ou sous le cric.**

Il est dangereux de soulever le véhicule dans une autre position que celle qui est prévue ou de placer des objets sur ou sous le cric, car cela pourrait déformer la carrosserie du véhicule ou celui-ci pourrait se détacher du cric et entraîner un accident.

**N'utiliser que le cric fourni avec ce véhicule Mazda.**

L'utilisation d'un cric non conçu pour ce véhicule Mazda est dangereux. Le véhicule peut glisser du cric et causer de graves blessures.

**Ne jamais placer d'objets sous le cric.**

Le fait de soulever le véhicule avec un objet placé sous le cric est dangereux. Le cric risque de glisser et quelqu'un risque d'être gravement blessé par le cric ou le véhicule lorsqu'il tombe.

**REMARQUE**

Lors du levage de la tête du cric en position de levage et de l'alignement de la rainure de la tête du cric sur le rail sous la carrosserie du véhicule, le haut de la tête du cric entre en contact avec le dessous de la carrosserie du véhicule sans que le rail n'entre en contact avec le bas de la rainure.

- Insérer le levier de cric et fixer la clé à écrou de roue sur le cric.

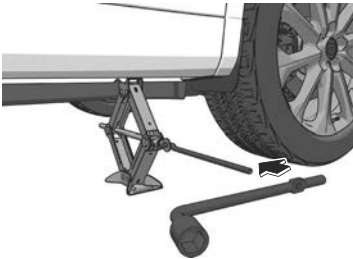

- Tourner la manivelle du cric dans le sens des aiguilles d'une montre pour soulever le véhicule juste assez pour que la roue de secours puisse être installée. Avant de retirer les écrous de roue s'assurer que le véhicule est bien stable et ne risque pas de glisser ou de se déplacer.

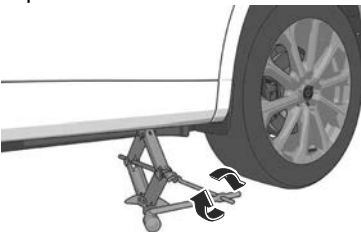

**PRUDENCE**

**Ne pas soulever le véhicule au-dessus de la hauteur nécessaire.**

Il est dangereux de soulever le véhicule au-dessus de la hauteur nécessaire, car cela pourrait déstabiliser le véhicule et entraîner un accident.

**Ne pas démarrer le moteur ou secouer le véhicule lorsqu'on le soulève.**

Il est dangereux de démarrer le moteur ou de secouer le véhicule, car cela pourrait détacher le véhicule du cric et entraîner un accident.

**Ne jamais s'aventurer en dessous du véhicule lorsqu'on le soulève.**

Il est dangereux de s'aventurer sous le véhicule lorsqu'on le soulève, car cela pourrait entraîner des blessures graves, voire mortelles si le véhicule se détachait du cric.

- Retirer les écrous de roue en les tournant dans le sens contraire des aiguilles d'une montre; puis retirer la roue et l'enjoliveur central.

## Le pneu a crevé ou éclaté

### Écrous de roue antivol

Si votre Mazda est équipé des écrous de roue antivol en option, une clé spéciale doit être utilisée pour déverrouiller l'écrou de blocage de chaque roue. La clé est rangée dans la boîte à gants, l'espace de rangement de la console centrale, l'espace de rangement ou le coffre. Enregistrer la clé et les écrous de roue auprès du fabricant en remplissant la carte d'enregistrement et en l'envoyant par courrier à l'aide de l'enveloppe d'accompagnement. En cas de perte de la clé, consulter un concessionnaire agréé Mazda ou utiliser le bon de commande du fabricant pour commander une nouvelle clé.

Les écrous de roue antivol ne peuvent pas être installés sur une roue de secours en acier. Lors de l'installation d'une roue de secours à usage temporaire, utiliser l'un des écrous de roue d'origine à la place de l'écrou de blocage de roue. Les écrous de roue d'origine sont rangés à l'intérieur de votre Mazda.

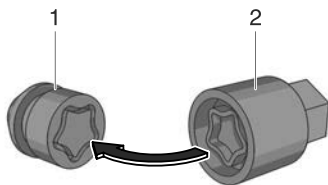

1. Écrou de roue antivol
2. Clé spéciale

### **Pour retirer l'écrou antivol**

1. Obtenir la clé spéciale de l'écrou de roue antivol.
2. Placer la clé spéciale sur l'écrou de roue antivol, et assurez-vous de bien la maintenir perpendiculairement sur celui-ci. Si la clé est maintenue à un angle, cela risque d'endommager la clé et l'écrou. Ne pas utiliser d'outil à air comprimé.
3. Placer la clé à écrou de roue sur la clé spéciale et appliquer une pression. Tourner la clé dans le sens contraire des aiguilles d'une montre pour retirer l'écrou.

### **Pour installer l'écrou de roue antivol**

1. Placer la clé spéciale sur l'écrou, et assurez-vous de bien la maintenir perpendiculairement sur celui-ci. Si la clé est maintenue à un angle, cela risque d'endommager la clé et l'écrou. Ne pas utiliser d'outil à air comprimé.
2. Placer la clé à écrou de roue sur la clé spéciale, appliquer une pression et tourner la clé dans le sens des aiguilles d'une montre.

Couple de serrage des écrous	
N·m (kgf·m, ft·lbf)	108—147 (12—14, 80—108)

## Le pneu a crevé ou éclaté

### Installation de la roue de secours

1. Retirer toute saleté des surfaces de montage de la roue et du moyeu, et des écrous de roue, à l'aide d'un chiffon.

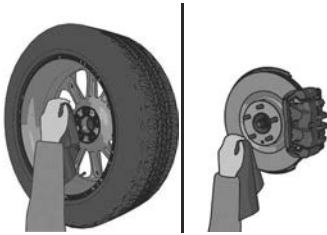

**! PRUDENCE**

**S'assurer que les surfaces de montage de la roue et du moyeu, et les écrous de roue sont propres avant de changer ou de remplacer les roues.**

Lors du changement ou du remplacement de roue, le fait de ne pas retirer la saleté des surfaces de montage de la roue et du moyeu, et des écrous de roue est dangereux.

Les écrous de roue peuvent se desserrer lors de la conduite et la roue peut se détacher du moyeu, causant un accident.

2. Placer la roue de secours.

3. Installer les écrous de roue avec le côté en biseau vers l'intérieur; les serrer à la main.

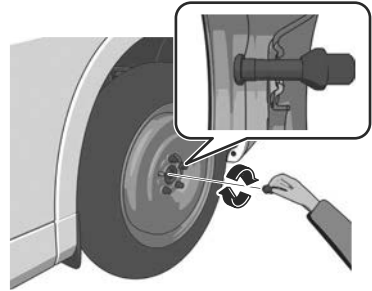

**! PRUDENCE**

**Ne pas appliquer d'huile ou de graisse aux boulons des écrous de roue et ne pas serrer les écrous de roue à un couple dépassant celui spécifié.**

Le fait d'appliquer de l'huile ou de la graisse aux boulons des écrous de roue est dangereux. Les écrous de roue peuvent se desserrer lors de la conduite et la roue peut se détacher du moyeu, causant un accident. De plus, les écrous de roue risquent de s'endommager s'ils sont trop serrés.

## Le pneu a crevé ou éclaté

4. Tourner la clé à écrou de roue dans le sens contraire des aiguilles d'une montre et abaisser le véhicule.
5. Utiliser la clé à écrou de roue pour serrer les écrous de roue dans l'ordre indiqué.

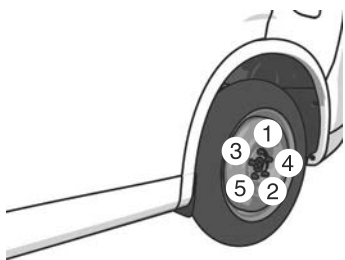

Si l'on n'est pas certain du serrage des écrous de roue, les faire vérifier par un concessionnaire agréé Mazda.

### Couple de serrage des écrous

N·m (kgf·m, ft·lbf)	108—147 (12—14, 80—108)
---------------------	-------------------------

### PRUDENCE

**Toujours serrer les écrous de roue correctement.**

Des écrous de roue incorrectement serrés ou desserrés sont dangereux. La roue peut ne pas tourner droit ou se détacher. Ceci peut faire perdre le contrôle du véhicule et causer un grave accident.

**S'assurer d'installer les écrous que l'on a retirés ou de les remplacer par des écrous à pas métrique identiques.**

Les boulons et écrous de roue de ce véhicule Mazda sont à pas métrique, l'utilisation d'un écrou à pas non métrique sur un boulon à pas métrique est dangereuse. Un écrou non métrique monté sur un boulon métrique ne fixera pas la roue et endommagera le boulon, ceci peut faire que la roue se détache et causer un accident.

### 6. REMARQUE

Le nombre et la forme des courroies de pneu à plat varient en fonction des caractéristiques du véhicule.

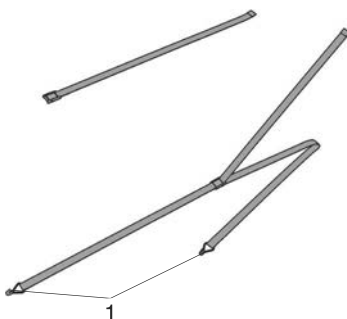

#### 1. Attaches de courroie

- Les courroies de pneu à plat avec agrafes servent à sécuriser un pneu crevé.
- Les courroies de pneu à plat sans agrafes servent à sécuriser le haut-parleur de basses.

(Véhicules avec haut-parleur de basses)

Sécuriser le haut-parleur de basses au pneu à plat en utilisant une courroie de pneu à plat.



# Le pneu a crevé ou éclaté

1. Passer la courroie de pneu à plat à travers la roue du pneu crevé.



2. Installer le haut-parleur de basses contre le pneu crevé.

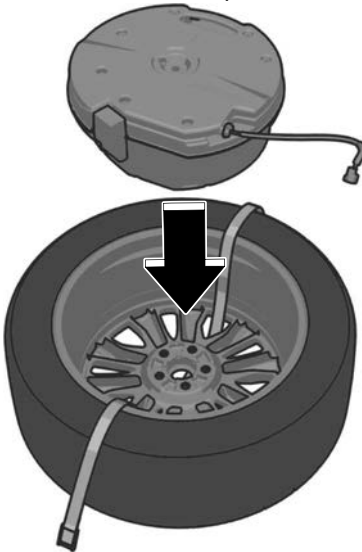

3. Passer la courroie de pneu à plat à travers la boucle.

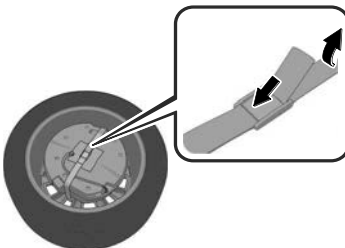

4. Tirer l'extrémité de la courroie de pneu à plat et sécuriser le haut-parleur de basses et le faisceau de câblage au pneu crevé.

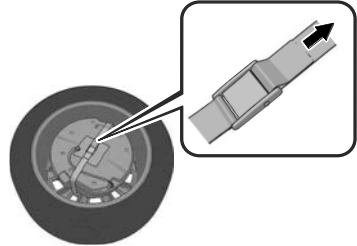

## ⚠ ATTENTION

En tirant sur la courroie de pneu à plat, veiller à protéger la boucle avec un tissu. Si la boucle entre en contact direct avec le haut-parleur de basses, celui-ci pourrait être endommagé.

5. Sécuriser le pneu crevé dans le compartiment à bagages en utilisant une courroie de pneu à plat.

1. Tirer les courroies de pneu à plat hors de la boucle pour les diviser en deux courroies.

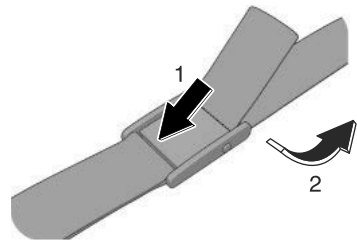

## Le pneu a crevé ou éclaté

2. Accrocher les agrafes des courroies de pneu à plat aux crochets situés sous la troisième rangée de siège.

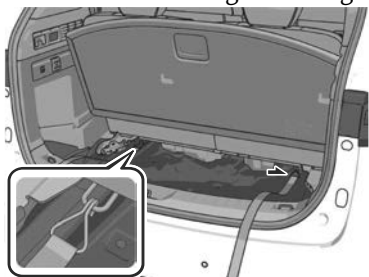

### **! ATTENTION**

Veiller à ce que la sangle de pneu à plat ne se prenne pas dans une ceinture de sécurité.

3. Placer le pneu crevé dans le compartiment à bagages de façon à ce qu'il repose contre le panneau du compartiment.

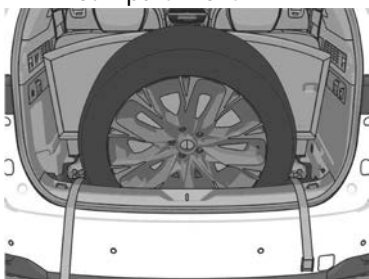

4. Passer les courroies de pneu à plat à travers la roue du pneu crevé.

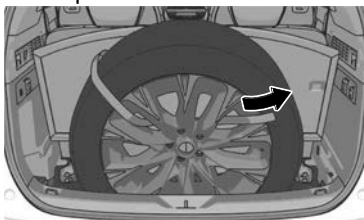

5. Passer les courroies de pneu à plat à travers la boucle.

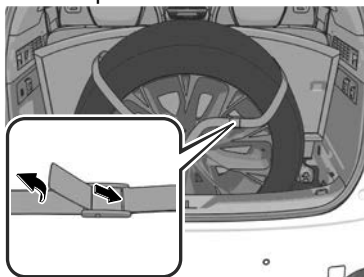

6. Tout en appuyant le pneu crevé contre la troisième rangée de sièges, tirer sur l'extrémité des courroies de pneu à plat et sécuriser le pneu crevé.

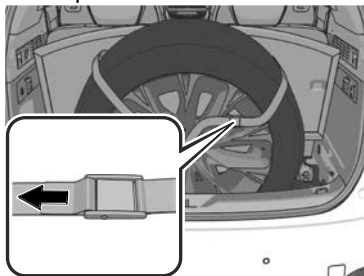

**ATTENTION**

En tirant sur les courroies de plat, veiller à protéger la boucle avec un tissu. Si la boucle entre en contact direct avec la roue en aluminium, celle-ci pourrait être endommagée.

7. Fermer lentement le hayon tout en s'assurant que la garniture du hayon n'entre pas en contact avec le pneu crevé.

**REMARQUE**

Si la garniture du hayon entre en contact avec le pneu crevé, ajuster la position du pneu.

8. S'assurer que le hayon se ferme correctement.
9. Vérifier la pression de gonflage des pneus.  
Se référer au tableau de gonflage des pneus à la page 10-40.
10. Réparer le pneu crevé ou remplacer la roue de secours dès que possible.

**PRUDENCE**

**Ne pas conduire avec un pneu dont la pression de gonflage est incorrecte.**

Le fait de conduire avec des pneus gonflés à une pression incorrecte est dangereux. Des pneus gonflés à une pression incorrecte peuvent affecter la conduite et entraîner un accident. Lorsque la pression de gonflage des roues conventionnelles est vérifiée, vérifier aussi la pression de gonflage de la roue de secours.

**REMARQUE**

Pour éviter que le cric et la trousse à outils ne fassent du bruit, les ranger correctement.

## Ouvrir le hayon depuis le compartiment à bagages

Si la batterie au plomb-acide est déchargée, le hayon ne peut pas être déverrouillé et ouvert. Dans ce cas, le hayon peut être déverrouillé en résolvant la question de la batterie au plomb-acide déchargée.

Se référer à Mesures à prendre en cas de batterie au plomb-acide déchargée à la page 8-11.

Si le hayon ne peut pas être déverrouillé même après avoir chargé la batterie au plomb-acide déchargée, vous pouvez ouvrir le hayon en cas d'urgence en suivant la procédure ci-dessous.

1. Retirer le couvercle.

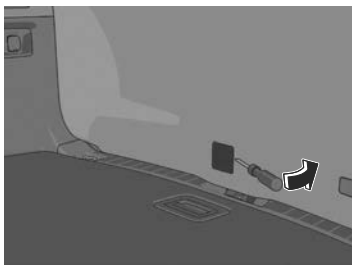

2. Déplacer le levier.

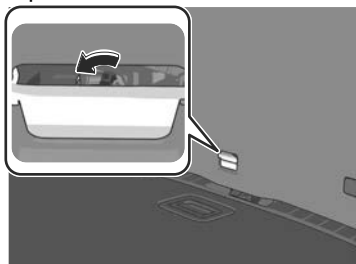

Le hayon est déverrouillé.  
Après avoir suivi cette méthode de déverrouillage d'urgence, faire inspecter le véhicule par un concessionnaire agréé Mazda.

# Impossible de faire fonctionner les vitres électriques

---

## Initialisation de la vitre électrique

Pour rétablir ces fonctions, effectuer les opérations suivantes :

1. Mettre l'alimentation du véhicule sur ON.
2. Appuyer sur l'interrupteur de lève-vitre électrique pour ouvrir complètement la vitre.
3. Tirer l'interrupteur de lève-vitre électrique et fermer complètement la vitre, et continuer de tirer l'interrupteur pendant environ 2 secondes.

## Initialisation du toit ouvrant panoramique

Si le toit ouvrant panoramique ne fonctionne pas normalement, effectuer la procédure suivante.

1. Mettre l'alimentation du véhicule sur ON.
2. Appuyer sur l'interrupteur d'inclinaison/de coulissement vers l'avant pour fermer complètement le toit ouvrant panoramique et le pare-soleil.
3. Relâcher l'interrupteur d'inclinaison/de coulissement.
4. Maintenir l'interrupteur d'inclinaison/de coulissement vers l'avant.

Le toit ouvrant panoramique et le pare-soleil se déplacent davantage dans le sens de la fermeture.

5. Lorsque le pare-soleil s'arrête après environ 13 secondes, relâcher l'interrupteur d'inclinaison/de coulissement.

# Impossible de faire fonctionner le toit ouvrant transparent

---

## Initialisation du toit ouvrant transparent

Si le toit ouvrant transparent ne fonctionne pas normalement, effectuer la procédure suivante :

1. Mettre l'alimentation du véhicule sur ON.
2. Appuyer sur l'interrupteur d'inclinaison, ou ouvrir partiellement en inclinant l'arrière du toit ouvrant transparent.
3. Répéter l'étape 2. L'arrière du toit ouvrant transparent s'ouvre en s'inclinant jusqu'à la position complètement ouverte, puis se ferme légèrement.

Si la procédure de réinitialisation est effectuée pendant que le toit ouvrant transparent est en position de coulissement (ouverture partielle), le toit se ferme avant que l'inclinaison arrière ne s'ouvre.

## Les essuie-glaces avant fonctionnent à haute vitesse

---

### Faire vérifier le véhicule

Les essuie-glaces avant peuvent fonctionner à haute vitesse s'il y a un problème avec la commande des essuie-glaces.

Si les essuie-glaces fonctionnent à haute vitesse, quelle que soit l'utilisation de l'interrupteur des essuie-glaces, faire inspecter votre véhicule par concessionnaire agréé Mazda.



## Vérification du niveau du liquide de lave-glace

Si le liquide de lave-glace n'est pas pulvérisé, vérifier la quantité de liquide dans le réservoir de lave-glace.

Se référer à Remplissage du liquide de lave-glace de pare-brise à la page 9-21.

Si de l'air pénètre dans le tuyau de lave-glace lors du remplissage du réservoir de lave-glace vide avec du liquide de lave-glace, il est possible que le liquide de lave-glace ne soit pas pulvérisé.

Actionner le levier d'essuie-glaces jusqu'à ce que le liquide de lave-glace soit pulvérisé.

Si le liquide de lave-glace n'est pas pulvérisé même après le remplissage, consulter un concessionnaire agréé Mazda.

## L'affichage de conduite active ne fonctionne pas

---

### L'affichage de conduite active ne fonctionne pas

Si l'affichage de conduite active ne fonctionne pas, positionner l'alimentation du véhicule sur OFF et redémarrer le système hybride. Si l'affichage de conduite active ne fonctionne pas même avec le système hybride remis en marche, faire inspecter le véhicule chez un concessionnaire agréé Mazda.

## Voyants

Si un voyant/témoin s'allume/clignote, prendre alors les mesures appropriées selon chaque voyant. Si le voyant/témoin ne s'éteint pas, ou s'il s'allume ou clignote à nouveau, consulter un concessionnaire agréé Mazda.

### PRUDENCE

Si le voyant/témoin s'allume ou clignote, garer immédiatement le véhicule dans un endroit sûr et prendre les mesures appropriées. Il est dangereux de continuer de conduire le véhicule en ignorant l'éclairage/le clignotement du voyant/témoin, car un problème peut survenir sur un système du véhicule, le moteur peut être endommagé ou cela peut entraîner un accident.

Les détails de certains avertissements peuvent être visualisés sur l'affichage central ou le combiné d'instruments.

### Vérification à l'aide de l'affichage central

1. Sélectionner "Information" sur l'écran d'accueil.
2. Sélectionner "Surveillance de l'état du véhicule".
3. Sélectionner l'avertissement pertinent pour en afficher les détails.

### Vérification à l'aide du combiné d'instruments

Appuyer sur l'interrupteur INFO sur l'interrupteur au volant pour afficher l'écran Indications d'avertissement. Se référer à Comment utiliser le combiné d'instruments à la page 5-30.

## Voyant du système de freinage



Ce voyant a les fonctions suivantes:

### Inspection du voyant

Pour un contrôle de fonctionnement, s'assurer que le voyant s'allume lorsque l'alimentation du véhicule est activée, et s'éteint quelques secondes plus tard ou au démarrage du système hybride.

### Quand l'éclairage s'allume

L'éclairage s'allume en continu dans l'un quelconque des cas suivants:

- Liquide de frein insuffisant
- Le système de freinage (système de distribution électronique de la force de freinage) présente un problème

Garer le véhicule dans un endroit sûr immédiatement et contacter un concessionnaire agréé Mazda.

## Le voyant/témoin s'allume

### PRUDENCE

**Ne pas conduire lorsque le voyant du système de freinage allumé.**  
**S'adresser à un concessionnaire agréé Mazda pour faire inspecter les freins dès que possible.**

Le fait de conduire avec le voyant du système de freinage allumé est dangereux. Cela indique que les freins risquent de ne pas du tout fonctionner, voire tomber complètement en panne à tout instant. Si le voyant reste allumé, après s'être assuré que le frein de stationnement est complètement relâché, faire vérifier immédiatement le système de freinage.

**Si le voyant du système de freinage et le voyant ABS  s'allument en même temps, arrêter immédiatement le véhicule dans un endroit sûr et contacter un concessionnaire agréé Mazda.**

Les roues arrière pourraient se bloquer plus rapidement lors d'un arrêt d'urgence que dans des circonstances normales, ce qui pourrait entraîner un accident.

### ATTENTION

- En outre, l'efficacité du freinage peut diminuer donc vous pouvez avoir besoin d'appuyer sur la pédale de frein plus fort que la normale pour arrêter le véhicule.
- Le voyant du système de freinage peut s'allumer lorsque le système hybride est démarré. Dans ce cas, garer le véhicule dans un endroit sûr et relâcher la pédale de frein. Si le voyant du système de freinage reste allumé, faire inspecter le véhicule par un concessionnaire agréé Mazda.

### Voyant du système de charge de la batterie au plomb-acide



Le témoin s'allume si le système de charge présente un problème. Garer le véhicule dans un endroit sûr immédiatement et contacter un concessionnaire agréé Mazda.

### PRUDENCE

**Ne pas continuer de conduire avec le voyant du système de charge allumé :** Sinon, le système hybride risque de s'arrêter, ce qui pourrait provoquer un accident.

## Voyant du système hybride



Le témoin s'allume si le système hybride présente un problème ou un court-circuit.

Faire inspecter votre véhicule par un concessionnaire agréé Mazda.



### Ne pas ouvrir le capot.

Si vous touchez quelque chose dans le compartiment moteur, cela peut entraîner un choc électrique et un accident.



S'il s'allume pendant la conduite, l'arrêt du système hybride empêchera le système hybride de redémarrer.

## Voyant de puissance restante de la batterie haute tension



Le voyant s'allume/clignote lorsque la charge restante de la batterie haute tension est faible.

En outre, lorsque le voyant s'allume/clignote, un avertissement sonore retentit.

Charger la batterie dès que possible.

## Le voyant/témoin s'allume

---

### Voyant du circuit de charge

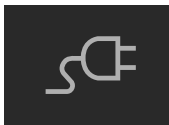

Le témoin s'allume si le système de charge présente un problème. Faire inspecter le véhicule par un concessionnaire agréé Mazda dès que possible. Dans le cas contraire, le système de charge risque de ne pas charger la batterie.

### Voyant de restriction de puissance



Le témoin s'allume/clignote dans les conditions suivantes. La vitesse du véhicule peut ne pas augmenter même si la pédale d'accélérateur est enfoncée

- Le niveau de la batterie haute tension est faible

Si nécessaire, garer le véhicule dans un endroit sûr jusqu'à ce que le voyant de restriction de puissance s'éteigne.

### PRUDENCE

**Lorsque le voyant de restriction de puissance s'allume ou clignote, vérifier la sécurité des environs :**

La puissance du moteur diminue et la vitesse du véhicule diminue, ce qui peut entraîner un accident. Si le véhicule ne peut pas être conduit en toute sécurité, arrêter le véhicule dans un endroit sûr.

## Voyant d'huile moteur



Le témoin s'allume lorsque la pression d'huile moteur diminue.

### ATTENTION

Ne pas conduire le véhicule lorsque le voyant d'huile moteur est allumé. La conduite du véhicule avec une pression d'huile moteur réduite peut endommager le moteur.

Si le voyant d'huile moteur s'allume pendant la conduite, arrêter le véhicule dans un endroit sûr et arrêter le système hybride.

Ensuite, contacter un concessionnaire agréé Mazda.

## Voyant de la température élevée du liquide de refroidissement du moteur



Le témoin s'allume si la température du liquide de refroidissement moteur a augmenté de manière excessive. Vérifier le contenu du message affiché et prendre les mesures nécessaires.

### ATTENTION

Ne pas conduire le véhicule lorsque le voyant de la température élevée du liquide de refroidissement du moteur est allumé. La conduite du véhicule avec le moteur non refroidi peut endommager le moteur.

### Voyant de direction assistée électrique



Le voyant s'allume en cas d'anomalie de dysfonctionnement de la direction assistée électrique.

Si le voyant s'allume, arrêter le véhicule dans un endroit sûr et positionner l'alimentation du véhicule sur OFF.

Il n'y a aucun problème si le témoin s'éteint lorsque le système hybride est redémarré après un certain temps.

Si le voyant s'allume même après le redémarrage du système hybride, contacter un concessionnaire agréé Mazda.

#### REMARQUE

- Si le témoin s'allume, la direction assistée électrique ne fonctionne pas normalement. Dans ce cas, il est encore possible de manœuvrer le volant, mais il se peut que l'opération semble plus difficile par rapport à la normale.
- Si l'on secoue le volant alternativement vers la gauche et la droite pendant que le véhicule est arrêté ou qu'il se déplace très lentement, le système de direction assistée passera en mode de protection, ce qui rendra la rotation du volant plus difficile; toutefois, ceci n'indique aucune anomalie. Si cela se produit, garer le véhicule en toute sécurité et ne pas utiliser le volant. Le système reviendra à la normale après quelques minutes.

### Voyant du système de changement de vitesse



Le témoin s'allume si le système de changement de vitesse présente un problème.

Garer le véhicule dans un endroit sûr immédiatement et contacter un concessionnaire agréé Mazda.

Toujours serrer le frein de stationnement lorsque vous gardez ou arrêtez le véhicule, car il peut ne pas être possible de maintenir le véhicule à l'arrêt même si le levier sélecteur est en position P.

En outre, le système hybride peut ne pas redémarrer s'il est arrêté.



## Voyant du système d'antiblocage de frein (ABS)



Le témoin reste allumé si le système présente un problème.  
Faire inspecter votre véhicule par un concessionnaire agréé Mazda.

### PRUDENCE

Si le voyant du système de freinage et le voyant ABS  s'allument en même temps, arrêter immédiatement le véhicule dans un endroit sûr et contacter un concessionnaire agréé Mazda.

Les roues arrière pourraient se bloquer plus rapidement lors d'un arrêt d'urgence que dans des circonstances normales, ce qui pourrait entraîner un accident.

## Voyant principal



Le témoin s'allume si le système présente un problème.  
Vérifier le contenu du message affiché sur l'affichage central ou sur le combiné d'instruments et prendre les mesures nécessaires.

### Voyant du système de commande de freinage



Le témoin s'allume si le système présente un problème. Faire inspecter votre véhicule par un concessionnaire agréé Mazda.

### Témoin de frein de stationnement électrique (EPB)



Le témoin s'allume lorsque le frein de stationnement est serré et s'éteint lorsque le frein de stationnement est desserré.

#### Inspection de voyant/témoin de frein de stationnement

Le voyant s'allume lorsque le frein de stationnement est appliqué alors que l'alimentation du véhicule est mise sur START ou ON. Il s'éteint lorsque le frein de stationnement est desserré.

#### Allumé

Si le témoin reste allumé même lorsque l'interrupteur du frein de stationnement électrique (EPB) est désactivé, le système peut présenter une anomalie. Faire inspecter le véhicule par un concessionnaire agréé Mazda.

#### Clignotant

Le témoin clignote si le système présente un problème. Si l'éclairage continue à clignoter même si l'interrupteur du frein de stationnement électrique (EPB) est enfoncé, consulter un concessionnaire agréé Mazda aussitôt que possible.

## Voyant de vérification du moteur



### ! PRUDENCE

**Ne pas débrancher les fils de la batterie au plomb-acide lorsque le voyant de vérification du moteur est allumé/clignote.**

Le moteur peut être endommagé lors de la reconnexion des fils de la batterie au plomb-acide, ce qui peut provoquer un incendie.

Le témoin s'allume si le moteur a un problème pendant qu'il tourne. Garer le véhicule dans un endroit sûr immédiatement et contacter un concessionnaire agréé Mazda. Si l'un des problèmes suivants se produit, le voyant de vérification du moteur s'allume.

- Le système hybride présente un problème.
- Il y a un problème avec le système antipollution
- Il y a un problème avec le système de commande de transmission
- Le niveau de carburant dans le réservoir de carburant est très bas ou le réservoir est presque vide.
- Le bouchon du réservoir de carburant est manquant ou pas assez serré

Si le voyant de vérification du moteur reste allumé/clignotant, ne pas conduire à grande vitesse et faire inspecter le véhicule par un concessionnaire agréé Mazda dès que possible.

## Voyant de boîte de vitesses automatique

# AT

Le témoin s'allume si le système présente un problème. S'adresser à un concessionnaire agréé Mazda.

### ! ATTENTION

Ne pas conduire le véhicule lorsque le voyant de la boîte de vitesses automatique est allumé. Si vous continuez de conduire le véhicule alors que le voyant de la boîte de vitesses automatique est allumé, la boîte de vitesses automatique pourrait être endommagée. Faire inspecter le véhicule par un concessionnaire agréé Mazda dès que possible.

### Voyant du système toutes roues motrices (AWD)

# AWD

Le voyant s'allume si le système a un problème ou si les dimensions des pneus ne correspondent pas. Vérifier le contenu du message affiché et prendre les mesures nécessaires.

### Voyant du système de surveillance de pression des pneus (TPMS) (clignotement)



Le voyant clignote s'il y a un dysfonctionnement dans le système. S'adresser à un concessionnaire agréé Mazda.

### PRUDENCE

**Ne pas conduire le véhicule à grande vitesse si le voyant TPMS s'allume ou clignote :**

Conduire le véhicule à grande vitesse alors que le voyant TPMS est allumé ou clignote est dangereux, car la performance des freins et la manœuvrabilité du volant seront réduites. Si le véhicule est conduit à grande vitesse ou si les freins sont actionnés soudainement, un accident pourrait survenir. Actionner progressivement les freins pour réduire la vitesse du véhicule.

**Ne pas ignorer le voyant TPMS s'il est allumé ou s'il clignote :**

Continuer à conduire le véhicule en ignorant l'éclairage/le clignotement du voyant TPMS est dangereux, car un pneu pourrait éclater et provoquer un accident. Prendre les mesures appropriées dès que possible.

## Témoïn TCS/DSC (s'allume)



Il peut y avoir un problème avec la DSC, le TCS ou l'aide au démarrage en côte (HLA) dans les conditions suivantes.

Faire inspecter votre véhicule par un concessionnaire agréé Mazda.

- Le témoïn ne s'allume pas ou reste allumé même si l'alimentation du véhicule est positionnée sur ON.
- Il s'allume pendant la conduite du véhicule.

## Voyant du système de coussins d'air/de dispositif de prétension de ceinture de sécurité



Un problème dans le système peut être indiqué dans les conditions suivantes.

Faire inspecter votre véhicule par un concessionnaire agréé Mazda.

- Ne s'allume pas même si l'alimentation du véhicule est positionnée sur ON.
- Reste allumé/clignote.

### PRUDENCE

**Ne jamais toucher au systèmes de coussin d'air/dispositif de prétension, et toujours confier tous les travaux l'entretien et de réparation à un concessionnaire agréé Mazda.**

Le fait de faire l'entretien soi-même ou de toucher au système est dangereux. Les coussins d'air/dispositif de prétension peuvent se déclencher accidentellement ou être désactivés causant des blessures graves ou mortelles.

### Voyant KEY (rouge)



Le témoin s'allume si le système a un problème ou si la clé est hors de la plage de fonctionnement. Vérifier le contenu du message affiché et prendre les mesures nécessaires.

#### **ATTENTION**

Si le témoin (orange) du contacteur d'alimentation clignote en même temps, le système hybride peut ne pas démarrer. Faire inspecter le véhicule par un concessionnaire agréé Mazda dès que possible.

### Témoin d'immobilisateur



Si le témoin de sécurité s'allume/clignote pendant la conduite, ne pas arrêter le système hybride (le laisser en marche) et faire inspecter le véhicule par un concessionnaire agréé Mazda. Si vous arrêtez le système hybride, il est possible que vous ne puissiez pas le redémarrer.

Si le système hybride ne peut pas être démarré, positionner l'alimentation du véhicule sur OFF, placer la clé dans une autre position dans la plage de fonctionnement, puis redémarrer le système hybride.

Vérifier le témoin de sécurité et s'il ne s'éteint pas, par exemple s'il reste allumé ou s'il clignote, positionner l'alimentation du véhicule sur OFF, attendre un moment, puis redémarrer le système hybride.

Si le système hybride ne démarre pas après trois tentatives, une anomalie du système peut s'être produite. Faire inspecter le véhicule par un concessionnaire agréé Mazda.

#### **REMARQUE**

Lors de la réparation du système d'immobilisation, les codes de la clé doivent être reprogrammés. Apporter toutes les clés restantes à un concessionnaire agréé Mazda.

## Voyant du système de commande des feux de route (HBC) (orange)\*



Le témoin s'allume si le système présente un problème.  
Faire inspecter votre véhicule par un concessionnaire agréé Mazda.

## Voyant i-ACTIVSENSE



Le témoin s'allume si un système lié à i-ACTIVSENSE présente un problème. Vérifier le contenu du message affiché et prendre les mesures nécessaires.

### Voyant des éclairages extérieurs



Le témoin s'allume si les éclairages extérieurs (à l'exception de l'éclairage de la plaque d'immatriculation) présentent un problème. Faire inspecter votre véhicule par un concessionnaire agréé Mazda.

#### **ATTENTION**

Ne pas conduire le véhicule avec un feu extérieur défectueux. Une mauvaise visibilité et le fait de ne pas pouvoir signaler les freinages et les changements de direction peuvent provoquer un accident. De plus, conduire le véhicule avec les phares éteints en raison d'un mauvais entretien peut constituer une infraction aux lois et règlements.

### Voyant de niveau bas de carburant



Le témoin s'allume/clignote lorsque le carburant restant dans le réservoir est presque vide. Lorsque le témoin clignote, un avertissement sonore retentit. Faire immédiatement le plein.

#### **REMARQUE**

Le délai d'allumage d'éclairage peut varier en raison du carburant à l'intérieur du réservoir de carburant qui se déplace en fonction des conditions de conduite et de la position du véhicule.



## Voyant de vérification du bouchon du réservoir de carburant



Si le voyant de vérification de bouchon du réservoir de carburant s'allume pendant que vous conduisez, il est possible que le bouchon du réservoir de carburant ne soit pas installé correctement.

Arrêter le système hybride et réinstaller le bouchon de réservoir de carburant.

## Voyant de niveau d'huile moteur



Ce voyant indique que le niveau de l'huile moteur a presque atteint la marque MIN.

### **!** ATTENTION

Ne pas continuer de conduire le véhicule lorsque le voyant de niveau d'huile moteur s'allume. Si le véhicule continue de rouler avec une quantité insuffisante d'huile moteur, le moteur pourrait être endommagé.

Ajouter 1 litre (0,26 US gal, 0,22 Imp gal) d'huile moteur (page 9-16).

### Voyant de ceinture de sécurité (siège avant)



PASSENGER 

Le voyant clignote pendant environ 6 secondes si le siège du conducteur ou du passager avant est occupé et que la ceinture de sécurité n'est pas bouclée alors que l'alimentation du véhicule est sur ON.

Si la ceinture de sécurité du conducteur ou du passager avant est détachée (uniquement lorsque le siège du passager avant est occupé) et que le véhicule est conduit à environ 20 km/h (12 mi/h) ou plus, ou à environ 10 km/h (6 mi/h) ou plus pendant une période continue de 30 secondes, la ceinture de sécurité étant détachée, le voyant clignote pendant un certain temps.

Après une courte période de temps, le voyant s'arrête de clignoter, mais reste allumé.

En outre, lorsque le voyant clignote, un avertissement sonore retentit.

Porter la ceinture de sécurité.

#### REMARQUE

- Si des objets lourds sont placés sur le siège du passager avant, il est possible que la fonction de voyant/bip de ceinture de sécurité du passager avant s'enclenche, selon le poids de ces objets.

- Pour permettre au capteur qui détecte un occupant de fonctionner correctement, ne pas s'asseoir sur le siège du passager avant avec un coussin ou un autre objet dessus. Le capteur risque de ne pas fonctionner correctement car il sera gêné par le coussin additionnel.
- Si un petit enfant est assis sur le siège du passager avant, il se peut que le voyant ne fonctionne pas.

## Voyant de ceinture de sécurité (siège arrière) (rouge)



Lorsque l'alimentation du véhicule est positionnée sur ON, les voyants s'allument si les ceintures de sécurité ne sont pas bouclées.\*1\*2

Après le démarrage du système hybride, les voyants s'éteignent après un court laps de temps.

En outre, si une ceinture de sécurité attachée est détachée, le voyant clignote pendant une courte période, puis s'éteint.

Lorsque le voyant clignote, un avertissement sonore retentit. Porter la ceinture de sécurité.

\*1 Le voyant s'allume également lorsque le siège arrière est inoccupé.

\*2 Le nombre de sièges affiché sur le voyant diffère en fonction des spécifications.

## Voyant d'alerte de sièges arrière\*



Le voyant reste allumé lorsque le système présente un problème. Faire inspecter le véhicule par un concessionnaire agréé Mazda.

## Le voyant/témoin s'allume

### Voyant de bas niveau de liquide de lave-glace\*



Le témoin s'allume si la quantité de liquide de lave-glace est faible lorsque l'alimentation du véhicule est positionnée sur ON.  
Ajouter du liquide de lave-glace.

### Voyant de portière ouverte / voyant de hayon ouvert / voyant de capot ouvert



Le témoin s'allume si une portière, le hayon ou le capot n'est pas bien fermé(e).  
Bien fermer la portière, le hayon ou le capot.

## Témoin KEY (vert) (Clignote)



Le voyant clignote si la pile de la clé est faible lorsque l'alimentation du véhicule est passée de ON à OFF. Remplacer la pile de la clé.

## Témoin de la clé



L'indication/témoin de la clé s'affiche/s'allume dans les conditions suivantes.

- Lorsque la période d'entretien prédéfinie est arrivée. Se référer à la section Information dans le manuel de l'utilisateur Mazda Connect.

### ATTENTION

- Lorsque la période d'entretien est arrivée, faire inspecter le véhicule par un concessionnaire agréé Mazda dès que possible. Si l'entretien est négligé, les performances du véhicule peuvent diminuer, ce qui pourrait causer des dommages. Faire inspecter le véhicule avant l'arrivée de la période d'entretien.
- Si le véhicule continue de rouler après la période de remplacement de l'huile moteur, le moteur pourrait être endommagé. Remplacer l'huile moteur avant l'arrivée de la période d'entretien.

### REMARQUE

- Selon les conditions d'utilisation du véhicule, l'indication/témoin de la clé s'affiche/s'allume avant la période prédéfinie.
- Lors de chaque remplacement d'huile moteur, il convient de réinitialiser l'unité de commande du moteur du véhicule.

## Le voyant/témoin s'allume

---

Se référer à la section Information dans le manuel de l'utilisateur Mazda Connect.

## Rappel des feux allumés

Si l'alimentation du véhicule est positionnée sur OFF alors que les éclairages extérieurs sont allumés et que la portière du conducteur est ouverte, un son retentit.

Actionner l'interrupteur des phares pour éteindre les éclairages extérieurs.

### REMARQUE

Une fonction personnalisée est utilisable pour modifier le volume sonore du rappel des feux allumés. Se référer à la section Paramètres dans le manuel de l'utilisateur Mazda Connect.

## Avertissement sonore de rappel d'alimentation du véhicule non positionnée sur OFF

Si la portière du conducteur est ouverte alors que l'alimentation du véhicule est sur ACC, un bip retentit en continu dans l'habitacle pour avertir le conducteur que l'alimentation du véhicule n'est pas positionnée sur OFF (STOP). Dans cette situation, le système d'ouverture à télécommande ne fonctionne pas, il est impossible de verrouiller le véhicule et la batterie au plomb se décharge. Mettre l'alimentation du véhicule sur OFF.

### Avertissement sonore de clé retirée du véhicule

#### Véhicules avec fonction avancée à télécommande

Si la clé est retirée du véhicule alors que l'alimentation du véhicule est positionnée sur ACC ou ON et que toutes les portières sont fermées, un son retentit 6 fois à l'extérieur du véhicule et un son retentit 1 fois dans le véhicule.

#### Véhicules sans fonction avancée à télécommande

Si la clé est retirée du véhicule alors que l'alimentation du véhicule est positionnée sur ACC ou ON et que toutes les portières sont fermées, un son retentit 1 fois dans le véhicule.

Assurez-vous que vous quittez le véhicule en emportant la clé ou positionnez l'alimentation du véhicule sur OFF.

### Avertissement sonore de clé laissée dans le véhicule

Si toutes les portières et le compartiment à bagages sont verrouillés à l'aide d'une autre clé alors que la clé se trouve dans l'habitacle, un bip retentit à l'extérieur du véhicule pendant approximativement 10 secondes pour signaler au conducteur que la clé se trouve dans l'habitacle. Dans ce cas, retirer la clé en ouvrant la portière. Il est possible que la clé retirée du véhicule en suivant cette méthode ne fonctionne pas, ses fonctions ayant pu être temporairement suspendues. Pour rétablir le fonctionnement normal de la clé, suivre la procédure applicable (page 8-8).



## Avertissement sonore de clé laissée dans le compartiment à bagages (Véhicules avec fonction avancée à télécommande)

Si la clé est laissée dans le compartiment à bagages alors que toutes les portières sont verrouillées et que le hayon est fermé, un bip sonore retentit à l'extérieur pendant environ 10 secondes pour avertir le conducteur que la clé se trouve dans le compartiment à bagages. Dans ce cas, retirer la clé en appuyant sur le système d'ouverture électrique du hayon pour ouvrir celui-ci. Il est possible que la clé retirée du compartiment à bagages ne fonctionne pas, ses fonctions ayant pu être temporairement suspendues. Pour rétablir le fonctionnement normal de la clé, suivre la procédure applicable (page 8-8).

## Avertissement sonore de verrouillage des portières inopérant

### Fonctionnement à l'aide du capteur tactile

Un avertissement sonore retentit pour avertir le conducteur que les portières ne sont pas verrouillées lorsque toutes les conditions suivantes sont remplies :

- L'alimentation du véhicule est positionnée sur OFF.
- Toutes les portières ne sont pas complètement fermées.
- Le verrouillage est actionné 3 fois dans les 5 secondes.

Vérifier l'alimentation du véhicule et si les portières sont ouvertes ou fermées, puis actionner de nouveau le verrouillage.

### Fonctionnement à l'aide de l'interrupteur de verrouillage de portière sur le hayon

Lorsque l'interrupteur de verrouillage de portières sur le hayon est enfoncé dans l'une des conditions suivantes, un signal sonore retentit.

- L'alimentation du véhicule est mise sur une position autre que OFF.
- L'une des portières est ouverte.

S'assurer qu'aucune des conditions ci-dessus n'est présente, puis appuyer à nouveau sur l'interrupteur de verrouillage de portières.

### Avertissement sonore du hayon électrique\*

- Un son retentit 3 fois lorsque le hayon électrique est actionné et qu'un objet est coincé dans le hayon.  
S'assurer qu'il n'y a rien de coincé.
- Si le véhicule est conduit alors que le hayon est ouvert, un son retentit pendant un certain temps.  
Conduire le véhicule avec le hayon fermé.

### Avertissement sonore du système de freinage

Un avertissement sonore retentit si un problème lié au système de freinage survient et que les freins risquent de ne pas fonctionner comme prévu. Décélérer tout en vérifiant la sécurité de la zone environnante et garer le véhicule dans un endroit sûr. Après avoir arrêté le véhicule, contacter un concessionnaire agréé Mazda.

## **Avertissement sonore de priorité au freinage**

Un avertissement sonore retentit lorsque la pédale d'accélérateur et la pédale de frein sont enfoncées en même temps en conduisant. Appuyer uniquement sur la pédale de frein.

## **Avertissement sonore du frein de stationnement électrique (EPB)**

L'avertissement sonore retentit dans les conditions suivantes :

- Le véhicule roule avec le frein de stationnement activé.
- L'interrupteur de frein de stationnement électrique (EPB) est tiré tandis que le véhicule roule.
- Vous essayez de conduire le véhicule alors que les conditions de desserrage automatique du frein de stationnement électrique (EPB) n'ont pas été remplies.

Vérifier l'état du frein de stationnement.

## Le carillon d'alarme est activé

---

### Avertissement sonore de problème du véhicule

Si l'un des problèmes suivants survient, un avertissement sonore retentit.

- Problème lié à la boîte de vitesses automatique
- Augmentation de la température interne de la boîte de vitesses automatique
- Problème du système hybride
- Problème lié au système de freinage
- Problème lié au frein de stationnement électrique (EPB)
- Diminution de la pression d'huile moteur
- Augmentation de la température du liquide de refroidissement du moteur
- Problème lié au système moteur
- Problème du système de commande de changement de vitesse
- Problème lié au système de charge
- Problème lié au système d'alerte sonore de véhicule en approche

Vérifier les informations relatives à l'indication d'avertissement sur l'affichage central ou le combiné d'instruments.

### Avertissement sonore de position de rapport

Un avertissement sonore retentit lorsque la position du levier sélecteur et la position de plage de boîte de vitesse ne correspondent pas. Vérifier la position du levier sélecteur.

### **Avertissement sonore de levier sélecteur non positionné sur P**

Un avertissement sonore retentit si les opérations suivantes sont effectuées alors que le levier sélecteur est dans une position autre que P.

- L'alimentation du véhicule est positionnée sur OFF lorsque le système hybride est en marche.
- La ceinture de sécurité du conducteur est détachée et sa portière est ouverte.

Vérifier la position du levier sélecteur.

### **Avertissement sonore de position de marche arrière**

L'avertissement sonore retentit lorsque l'alimentation du véhicule est positionnée sur ON et que le levier sélecteur est en position R.

Si le levier sélecteur est mis dans une position autre que R, l'avertissement sonore s'arrête.

## Le carillon d'alarme est activé

---

### Avertissement sonore de portière ouverte

Un avertissement sonore retentit si le véhicule est conduit avec une portière ou le hayon ouvert(e). Conduire le véhicule après avoir fermé les portières et le hayon.

### Avertissement sonore du mode d'économie de la batterie

Un avertissement sonore retentit lorsque le véhicule passe en mode d'économie de la batterie. Pour charger la batterie au plomb-acide, démarrer le système hybride et l'utiliser pendant au moins 5 minutes.

## Que faire lorsque le véhicule est bloqué

### PRUDENCE

**Ne pas faire patiner les roues à une vitesse supérieure à 56 km/h (35 mi/h), et ne pas laisser que quelqu'un soit directement derrière une roue lorsque l'on fait pousser le véhicule:**

Lorsque le véhicule est bloqué, le fait de faire patiner les roues à grande vitesse est dangereux. Un pneu qui patine peut surchauffer et exploser. Ceci peut causer de graves blessures.

### ATTENTION

Un balancement trop important peut provoquer une défaillance de la boîte de vitesses du véhicule et endommager les pneus.

Si l'on doit balancer le véhicule pour le sortir de la neige, du sable ou de la boue, appuyer légèrement sur l'accélérateur et déplacer le levier sélecteur, avec précautions, entre la position D et la position R.

# NOTES



**Inspection et entretien.....9-4**  
 Inspection et entretien..... 9-4

**Entretien périodique..... 9-6**  
 Entretien périodique..... 9-6

**Inspection quotidienne.....9-9**  
 Inspection quotidienne..... 9-9  
 Avertissements et précautions  
 concernant l'inspection  
 quotidienne..... 9-10

**Inspection du compartiment  
 moteur..... 9-12**

Vérification des emplacements  
 d'inspection et des éléments  
 d'inspection..... 9-12  
 Inspection de l'huile  
 moteur..... 9-16  
 Inspection du liquide de  
 refroidissement..... 9-17  
 Inspection du liquide de  
 frein..... 9-19  
 Remplissage du liquide de lave-  
 glace de pare-brise..... 9-21  
 Inspection de la batterie au  
 plomb-acide..... 9-22  
 Remplacement des  
 fusibles..... 9-25  
 Inspection de la lubrification de  
 la carrosserie..... 9-26

**Inspection extérieure du  
 véhicule.....9-27**

Vérification des emplacements  
 d'inspection et des éléments  
 d'inspection..... 9-27  
 Remplacement des caoutchoucs  
 pour balais d'essuie-glace.... 9-27  
 Inspection des pneus..... 9-31  
 Permutation des pneus..... 9-32  
 Remplacement d'un pneu ou  
 d'une roue..... 9-33  
 Remplacement des ampoules  
 d'éclairages..... 9-34

**Inspection intérieure du  
 véhicule.....9-36**

Vérification des emplacements  
 d'inspection et des éléments  
 d'inspection..... 9-36  
 Entretien du climatiseur..... 9-37

**Inspection de la clé..... 9-38**

Avertissements et précautions  
 concernant le remplacement de  
 la pile de la clé..... 9-38  
 Remplacement de la pile de la  
 clé..... 9-38

**Entretien extérieur..... 9-40**

Entretien extérieur..... 9-40  
 Entretien des roues..... 9-41

**Entretien intérieur..... 9-42**

Entretien intérieur..... 9-42

---

Entretien du haut du tableau de bord (rembourrage mou).....9-43  
Entretien de la sellerie en cuir et du cuir synthétique..... 9-43  
Entretien de la sellerie en cuir..... 9-44

Entretien de la protection antipoussière de l'affichage de conduite active..... 9-45  
Entretien des ceintures de sécurité..... 9-45

# NOTES

## Inspection et entretien

Faites attention de ne pas vous blesser lorsque vous inspectez votre véhicule, remplacez un pneu ou effectuez des travaux d'entretien tels que le remplacement de l'huile et du filtre. En particulier, porter des gants de travail épais tels que des gants en coton en cas de contact avec des zones hors de vue lors de l'inspection ou de travaux sur le véhicule. Inspecter le véhicule ou effectuer d'autres procédures avec les mains nues peut entraîner des blessures.

Si l'on n'est pas certain de la marche à suivre décrite dans ce manuel, il est fortement conseillé de faire faire l'opération par un garage spécialisé, de préférence chez un concessionnaire agréé Mazda.

Des techniciens formés à l'usine Mazda et des pièces d'origine Mazda garantissent le meilleur résultat. Sans cette expertise et des pièces spécialement conçues et fabriquées pour ce véhicule Mazda, un entretien inadéquat, incomplet et insuffisant peut causer des problèmes. Ceci peut endommager le véhicule et causer un accident et des blessures.

Pour des conseils d'experts et un entretien de qualité, s'adresser à un concessionnaire agréé Mazda.

Pour continuer à bénéficier de votre garantie et protéger votre investissement, il est de votre responsabilité de bien entretenir votre véhicule selon les services recommandés d'usine décrits dans ce manuel. Dans ce cadre vous devez conserver votre carnet d'entretien, les

reçus, les demandes de réparation et tout autre document comme preuve que cet entretien a bien été effectué. Vous devez présenter ces documents en cas de désaccord sur la couverture de garantie. Ne pas le faire peut rendre votre garantie nulle et non avenue soit en totalité ou en partie.

Cette preuve peut consister de ce qui suit:

- Le carnet d'entretien des services prévus de Mazda, se reporter à la brochure de garantie, doit être entièrement rempli montrant le kilométrage, le numéro de commande de réparation, la date de chaque service, et signé par un technicien d'entretien automobile qualifié qui effectue l'entretien des véhicules.
- Les copies originales des ordres de réparation ou autres reçus qui incluent le kilométrage et la date à laquelle le service du véhicule a été effectué. Chaque reçu doit être signé par un technicien d'entretien automobile qualifié.
- Pour l'entretien que vous avez fait, une déclaration mentionnant que vous l'avez bien effectué, affichant le kilométrage et la date à laquelle le travail a été fait. Également, les reçus des pièces de rechange (fluide, filtres, etc.) indiquant la date et le kilométrage doivent être joints à cette déclaration.

**REMARQUE**

Si vous choisissez d'effectuer l'entretien vous-même ou d'entretenir votre véhicule à un endroit autre qu'un concessionnaire agréé Mazda, Mazda exige que tous les fluides, pièces et équipements doivent répondre aux normes de Mazda pour la durabilité et la performance telles que décrites dans ce manuel.

Les réclamations de garantie résultant d'un manque d'entretien, en non pas d'un défaut de matériau ou de main-d'œuvre Mazda autorisée, seront refusées.

Tout garage utilisant des pièces équivalentes aux pièces d'origine Mazda peut faire l'entretien. Cependant nous recommandons qu'il soit toujours réalisé par un concessionnaire agréé Mazda avec des pièces Mazda d'origine. La sélection de "Surveillance de l'état du véhicule" permet au système de vous informer des périodes d'entretien/d'inspection de votre véhicule à venir. Se référer à la section Information dans le manuel d'utilisation de Mazda Connect.

## Entretien périodique

Véhicules utilisant la fonction de contrôle de l'état du véhicule :

La fonction de contrôle de l'état du véhicule vous informe des besoins d'entretien en allumant le témoin de clé ou en affichant un message sur le tableau de bord, ou les deux.

Chaque entretien doit être effectué lorsque l'affichage/indication de clé s'allume. L'affichage/indication de clé s'allume avant d'atteindre l'intervalle maximum de 16 000 km (10 000 milles), ou 12 mois (après l'entretien précédent).

Si vous conduisez votre véhicule dans l'une des conditions suivantes, suivez le programme d'entretien périodique en conditions de conduite difficiles et remplacez l'huile moteur et le filtre à huile tous les 8 000 km (5 000 milles) ou tous les 6 mois, selon la première éventualité.

Sinon, suivez les intervalles d'entretien périodique pour les conditions de conduite normales.

1. Le véhicule est laissé au ralenti pendant de longues périodes ou conduit à basse vitesse, comme dans le cas des voitures de police, des taxis ou des voitures d'école de conduite.
2. Le véhicule est conduit principalement sur des routes non pavées.
3. Le véhicule est conduit principalement sur des routes de montagne ou des routes en montée.

Si vous suivez le programme d'entretien périodique en conditions de conduite difficiles (8 000 km (5 000 milles) ou 6 mois d'intervalle de remplacement d'huile), réglez manuellement le contrôle d'état du véhicule.

Se référer à la section Informations dans le manuel d'utilisation de Mazda Connect. Veuillez contacter un concessionnaire agréé Mazda si nécessaire.

### Résidents des États-Unis et du Canada (Entretien périodique en conditions de conduite normales) :

Élément d'entretien	Nombre de fois que l'entretien a été effectué.							
	1	2	3	4	5	6	7	8
Huile moteur et filtre* <sup>1</sup>	R	R	R	R	R	R	R	R
Bougies d'allumage	Remplacer tous les 120 000 km (75 000 milles).							
Filtre à air			R			R		
Durites et canalisations de carburant* <sup>2</sup>		I		I		I		I
Tuyaux et tubes d'émission* <sup>2</sup>				I				I
Courroies d'entraînement	I	I	I	I	I	I	I	I
Boucliers thermiques du système d'échappement				I				I
Niveau du liquide de refroidissement	I	I	I	I	I	I	I	I

Élément d'entretien		Nombre de fois que l'entretien a été effectué.							
		1	2	3	4	5	6	7	8
Liquide de refroidissement*3	Moteur	Remplacer au bout des premiers 192 000 km (120 000 milles) ou des 120 premiers mois ; ensuite, tous les 96 000 km (60 000 milles) ou 60 mois.							
	Système EV	Remplacer au bout des premiers 192 000 km (120 000 milles) ou des 180 premiers mois ; ensuite, tous les 96 000 km (60 000 milles) ou 60 mois.							
Conduites de frein, durites et raccords			I		I		I		I
Niveau de liquide de frein et d'embrayage		I	I	I	I	I	I	I	I
Liquide de frein			R		R		R		R
Freins à disques		I	I	I	I	I	I	I	I
Timonerie et fonctionnement de la direction			I		I		I		I
Suspension avant et arrière, joints à rotule, et jeu axial de roulement de roues			I		I		I		I
Inspection de l'état de la carrosserie pour détecter toute trace de rouille, de corrosion et de perforation	Canada	I	I	I	I	I	I	I	I
Soufflet cache-poussière d'arbre d'entraînement			I		I		I		I
Boulons et écrous du châssis et de la carrosserie			T		T		T		T
Filtre à air d'habitacle		Remplacer tous les 48 000 km (30 000 milles) ou 24 mois.							
Permutation des pneus		Remplacer tous les 12 000 km (7 500 milles).							
Pression de gonflage des pneus et usure des pneus*4		Inspecter tous les 12 000 km (7 500 milles) ou 12 mois.							
Kit de réparation d'urgence de crevaison (si le véhicule en est équipé)*5		Inspecter annuellement.							
Fonctionnement de tous les éclairages		I	I	I	I	I	I	I	I

**Symboles du tableau:**

**I:** Inspecter: Inspecter et nettoyer, réparer, ajuster, faire l'appoint, ou remplacer si nécessaire.

**R:** Remplacer

**T:** Serrer

**Remarques:**

- \*1 Réinitialiser les données relatives à l'huile moteur à chaque vidange, quel que soit l'état du message/témoin de clé mécanique affiché.
- \*2 Suivant la réglementation fédérale et provinciale ou de l'État, le manque de suivre ces points d'entretien n'annulera pas la garantie sur le système antipollution. Cependant, Mazda recommande que tous les points d'entretien soient exécutés suivant le nombre de mois ou le kilométrage (millage) recommandé, afin d'assurer une fiabilité à long terme.
- \*3 Il est recommandé d'utiliser le FL-22 lors du remplacement du liquide de refroidissement. Utiliser du liquide de refroidissement autre que le FL-22 peut causer de graves dommages au moteur et au circuit de refroidissement.
- \*4 Inspecter la roue de secours si elle est installée.
- \*5 Vérifier la date d'expiration de l'agent d'étanchéité de pneu tous les ans lorsqu'on effectue l'entretien périodique. Remplacer le flacon d'agent d'étanchéité de pneu avant la date d'expiration.

**Résidents des États-Unis et du Canada (Entretien périodique en conditions de conduite difficiles) :**

Nombre de mois ou kilométrage (milles), au premier des deux termes atteint.								
Mois	6	12	18	24	30	36	42	48
× 1 000 km	8	16	24	32	40	48	56	64
× 1 000 milles	5	10	15	20	25	30	35	40
Huile moteur et filtre*1	R	R	R	R	R	R	R	R
Intervalle d'entretien (autre que le remplacement de l'huile moteur et du filtre)*2		1re		2e		3e		4e

**Symboles du tableau:**

R: Remplacer

**Remarques:**

- \*1 Réinitialiser les données relatives à l'huile moteur à chaque vidange, quel que soit l'état du message/témoin de clé mécanique affiché.
- \*2 Suivre l'intervalle d'entretien indiqué dans le programme d'entretien périodique en conditions de conduite normales.



## Inspection quotidienne

Le propriétaire ou un mécanicien qualifié doit faire ces inspections à la périodicité décrite de manière à assurer un fonctionnement sécuritaire et sans problème.

Notifier au plus tôt un concessionnaire agréé Mazda ou un mécanicien qualifié de tout problème.

### **Au moment de faire le plein**

- Niveau de liquide de frein (page 9-19)
- Niveau de liquide de refroidissement (page 9-17)
- Niveau d'huile moteur (page 9-16)
- Niveau de liquide de lave-glace (page 9-21)

### **Au moins une fois par mois**

- Pression de gonflage des pneus (page 9-31)

### **Au moins deux fois par an (Par exemple, au printemps et en automne)**

Les opérations suivantes peuvent être réalisées si l'on a une certaine connaissance mécanique et quelques outils élémentaires, et en suivant à la lettre les instructions de ce manuel.

- Liquide de refroidissement (page 9-17)
- Huile moteur (page 9-16)

Un entretien inadéquat ou incomplet peut causer des problèmes. Cette section donne les instructions concernant les opérations facilement réalisables.

Comme indiqué dans la section Inspection et entretien (page 9-4),

plusieurs de ces opérations ne peuvent être réalisées que par un mécanicien qualifié à l'aide d'outils spéciaux.

Un entretien incorrect effectué par le propriétaire pendant la période de garantie peut affecter la validité de la garantie. Reportez-vous à la section Inspection et entretien (page 9-4) pour ce qui concerne la responsabilité du propriétaire en matière de protection de votre investissement. Pour plus de détails, se référer au manuel de garantie Mazda fourni avec le véhicule. Si l'on n'est pas certain de la marche à suivre pour l'opération d'entretien ou de réparation, faire faire l'opération par un concessionnaire agréé Mazda.

La mise au rebut des huiles et liquides usés est réglementée par de strictes lois de protection de l'environnement. Veiller à les mettre au rebut de manière adéquate avec égards pour l'environnement.

Il est recommandé de confier les changements d'huile et de liquide à un concessionnaire agréé Mazda.

## Avertissements et précautions concernant l'inspection quotidienne

### ! PRUDENCE

**Ne pas effectuer les travaux d'entretien si vous n'avez pas les connaissances ou l'expérience nécessaire, ou que vous ne disposez pas des outils appropriés. Confier l'entretien à un technicien qualifié.**

Faire l'entretien d'un véhicule est dangereux s'il n'est pas fait correctement. On risque d'être gravement blessé lorsqu'on réalise certaines opérations d'entretien.

**Si vous devez faire fonctionner le système hybride en travaillant sous le capot, assurez-vous d'enlever tous vos bijoux (en particulier les bagues, bracelets, montres et colliers) et votre cravate, foulard et autres vêtements amples similaires avant de vous approcher du ventilateur de refroidissement qui peut se mettre en marche de manière inattendue.**

Il est dangereux de travailler sous le capot avec le système hybride en marche. Cela est encore plus dangereux si vous portez des bijoux ou des vêtements amples, ou si vous avez les cheveux longs ou une longue barbe. Ces derniers peuvent être pris par des pièces en mouvement et causer des blessures.



**Stationner le véhicule dans un endroit sûr, puis positionner l'alimentation du véhicule sur OFF et s'assurer que le ventilateur ne tourne pas avant d'entreprendre des travaux à proximité du ventilateur de refroidissement.**

Il est dangereux de travailler à proximité du ventilateur de refroidissement lorsque celui-ci fonctionne. Le ventilateur pourrait continuer à fonctionner indéfiniment, même si le moteur s'est arrêté et que la température du compartiment moteur est élevée. On risque d'être blessé gravement par les ailettes tournantes du ventilateur.

**Ne pas laisser d'objets dans le compartiment moteur.**

Une fois la vérification ou l'entretien dans le compartiment moteur terminé, ne pas laisser d'objets tels que des outils ou des chiffons dans le compartiment moteur. Les outils et autres éléments laissés dans le compartiment moteur peuvent endommager le système hybride ou entraîner un incendie occasionnant un accident inattendu.

### ! ATTENTION

Lors de l'utilisation d'un châssis roulant, désactiver les systèmes suivants pour éviter tout dysfonctionnement pendant que le véhicule roule sur le châssis roulant.

- Commande de croisière radar Mazda (MRCC)
- Régulateur de vitesse à radar Mazda avec fonction Stop & Go (MRCC avec fonction Stop & Go)

- Aide à la vitesse de croisière et à la circulation (CTS)
- Assistance au freinage intelligent (SBS)

## Vérification des emplacements d'inspection et des éléments d'inspection

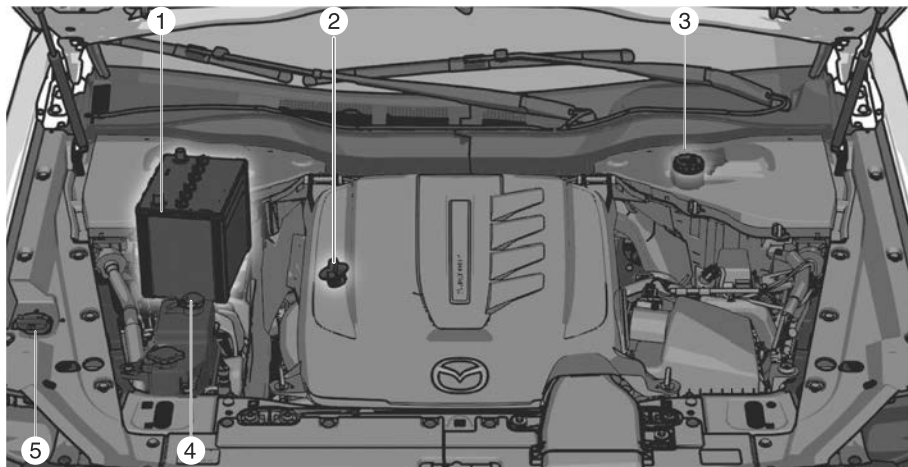

1. Batterie au plomb-acide
2. Huile moteur
3. Liquide de frein
4. Liquide de refroidissement
5. Liquide de lave-glace de pare-brise

### Ouverture du cache du moteur

1. Ouvrir le capot (page 4-31).
- 2.

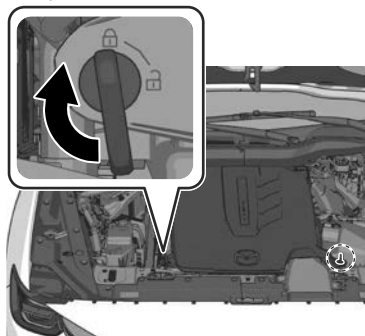

# Inspection du compartiment moteur

3.

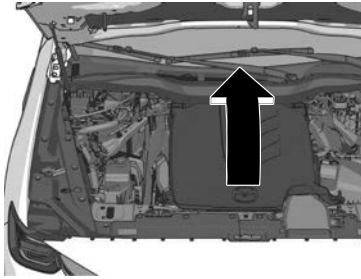

4.

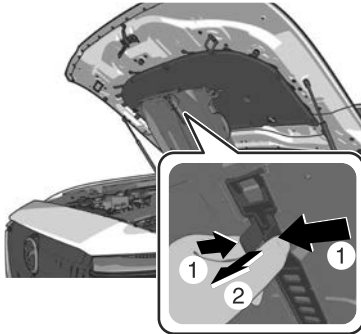

5.

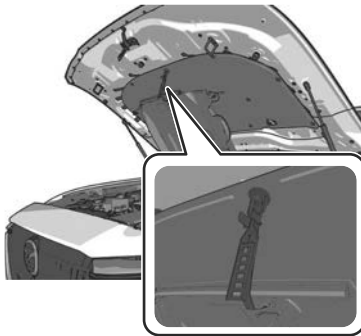

## ATTENTION

Retirer la sangle lors de l'ouverture/fermeture du capot. Si le capot est ouvert/fermé alors que la sangle est engagée, la sangle ou le crochet peuvent être endommagés.

# Inspection du compartiment moteur

---

## Fermeture du cache du moteur

1.



2. Pincer la sangle et l'enfoncer jusqu'à ce qu'un dé clic se fasse entendre, puis la ranger.

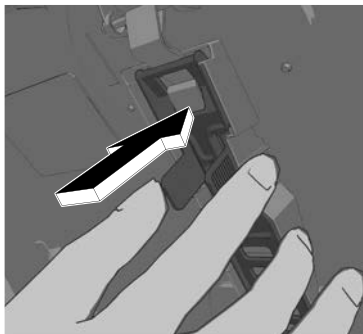

3.

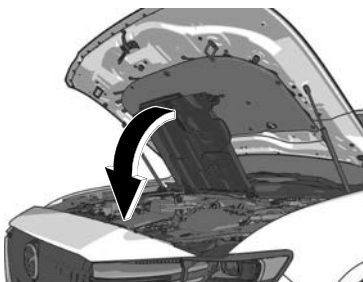

# Inspection du compartiment moteur

---

4.

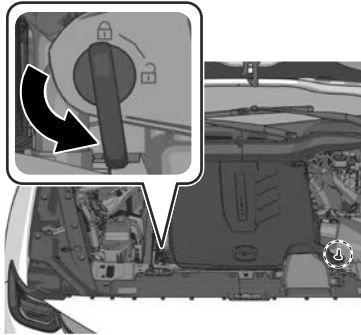

5. S'assurer que le cache du moteur est bien fermé.

## Inspection de l'huile moteur

### ATTENTION

Ne pas trop remplir d'huile moteur.  
Cela risque d'endommager le moteur.

Utiliser l'indication de l'écran de l'affichage central pour inspecter le niveau d'huile moteur.

1. S'assurer que le capot est verrouillé.
2. Démarrer le système hybride.
3. Sélectionner "Information" sur l'écran d'accueil pour afficher le Contrôle de l'état du véhicule.
4. Sélectionner "Surveillance de l'état du véhicule".
5. Sélectionner "Niveau d'huile moteur".
6. Sélectionner "Commencer".  
Le moteur démarre et la mesure du niveau d'huile moteur commence.  
Ne pas appuyer sur la pédale d'accélérateur pendant la mesure.

### REMARQUE

Si les conditions de mesure non affichées à l'écran ne sont pas remplies, par exemple lorsque l'opération de préchauffage n'est pas terminée en raison de températures extérieures basses, l'écran d'erreur de mesure peut s'afficher. Dans ce cas, conduire le véhicule en utilisant le moteur pendant un certain temps pour terminer l'opération de préchauffage et répéter la procédure.

7. Mettre l'alimentation du véhicule sur OFF.

### REMARQUE

Une fois la mesure terminée, le moteur ne s'arrête pas automatiquement.

### Huile moteur recommandée

**Utiliser l'huile moteur SAE 0W-20.**  
L'huile Mazda d'origine est utilisée pour votre véhicule Mazda. L'huile 0W-20 Mazda d'origine est requise pour des économies de carburant optimales.  
Pour le service d'entretien, Mazda recommande les pièces d'origine Mazda et l'huile d'origine Mazda Premium.



(ILSAC)

Utiliser uniquement l'huile SAE 0W-20 "certifiées pour moteurs à essence" par le American Petroleum Institute (API). Une huile affichant cette marque de commerce est conforme aux normes de protection du système antipollution et du moteur actuel ainsi qu'aux exigences d'économie de carburant de l'International Lubricant Standardization and Approval Committee (ILSAC), englobant les



# Inspection du compartiment moteur

fabricants d'automobiles japonais et américains.

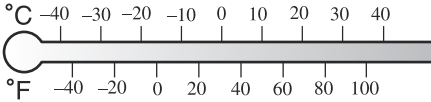

## Inspection du liquide de refroidissement

### PRUDENCE

**Ne pas utiliser une allumette ou autre flamme vive dans le compartiment moteur. NE PAS FAIRE L'APPOINT DE LIQUIDE DE REFROIDISSEMENT LORSQUE LE MOTEUR EST CHAUD.**

Un moteur chaud est dangereux. Si le moteur a tourné, les composantes dans le compartiment moteur peuvent être très chaudes. On risque de se brûler. Inspecter avec précautions le liquide de refroidissement dans le réservoir de liquide de refroidissement, mais ne pas l'ouvrir.



 **Stationner le véhicule dans un endroit sûr, puis positionner l'alimentation du véhicule sur OFF et s'assurer que le ventilateur ne tourne pas avant d'entreprendre des travaux à proximité du ventilateur de refroidissement.**

Il est dangereux de travailler à proximité du ventilateur de refroidissement lorsque celui-ci fonctionne. Le ventilateur pourrait continuer à fonctionner indéfiniment, même si le moteur s'est arrêté et que la température du compartiment moteur est élevée. On risque d'être blessé gravement par les ailettes tournantes du ventilateur.

## Inspection du compartiment moteur



**Ne pas retirer le bouchon du système de refroidissement lorsque le moteur et le radiateur sont chauds.**

Lorsque le moteur et le radiateur sont chauds, du liquide de refroidissement brûlant et de la vapeur risquent de jaillir sous pression et causer de graves blessures.

### REMARQUE

Les changements de liquide de refroidissement du moteur devraient être faits par un concessionnaire agréé Mazda.

Inspecter le niveau de la protection antigel et du liquide de refroidissement dans le réservoir du liquide de refroidissement au moins une fois par an, au début de l'hiver, et avant de voyager des destinations où les températures peuvent être négatives.

Vérifier l'état et les raccords de toutes les durites du circuit de refroidissement et les durites du chauffage. Remplacer toute durite gonflée ou détériorée.

Il existe deux circuits de refroidissement : l'un pour la transmission automatique, l'autre pour le moteur. Vérifier les deux circuits. Le liquide de refroidissement doit remplir le radiateur et se situer entre les repères F et L et entre les repères FULL et LOW du réservoir de liquide de refroidissement lorsque le moteur est froid.

Il y a deux réservoirs de liquide de refroidissement. Vérifier chacun d'eux.

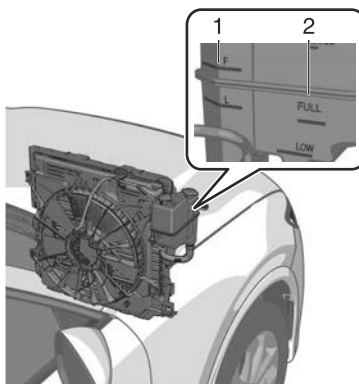

1. Le réservoir du système EV
2. Le réservoir du moteur

S'il est à la position LOW ou proche de celle-ci, ajouter suffisamment de liquide de refroidissement dans le réservoir pour assurer une protection contre le gel et la corrosion et pour porter le niveau à FULL.

Serrez fermement le bouchon du réservoir de liquide de refroidissement après avoir ajouté du liquide de refroidissement.

### ⚠ ATTENTION

- Le liquide de refroidissement abîme la peinture. Rincer immédiatement tout liquide qui s'est renversé.

# Inspection du compartiment moteur

- Si l'indication "FL22" apparaît sur ou près du bouchon du circuit de refroidissement, il est recommandé d'utiliser un liquide de refroidissement de type FL-22 lors du remplacement du liquide de refroidissement du moteur. En utilisant du liquide de refroidissement autre que le FL-22 peut causer de graves dommages au moteur et au circuit de refroidissement.



Si le réservoir de liquide de refroidissement est vide ou qu'il doit être fréquemment rempli de nouveau liquide de refroidissement, consulter un concessionnaire agréé Mazda.

## Inspection du liquide de frein

### ! PRUDENCE

**Si le niveau du liquide de frein est bas, faire contrôler les freins.**

Un niveau de liquide de frein bas est dangereux. Un niveau bas pourrait indiquer une usure des garnitures de frein ou une fuite du système de freinage rendant les freins inutilisables et pourrait résulter en un accident.

Vérifier périodiquement le niveau du liquide dans le réservoir. Le niveau doit être gardé entre les repères MAX et MIN.

Le niveau baisse normalement lorsque la distance parcourue augmente, en raison de l'usure des garnitures de freins. Si le niveau du liquide est excessivement bas, faire vérifier le circuit de freinage par un concessionnaire agréé Mazda.

Avant d'inspecter le liquide de frein, retirer le couvercle de l'orifice.

### Retrait du couvercle de l'orifice.

1.

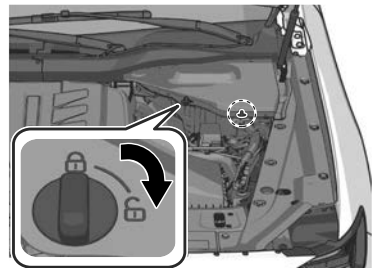

## Inspection du compartiment moteur

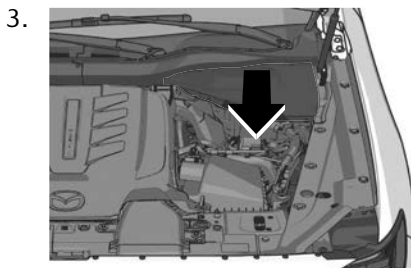
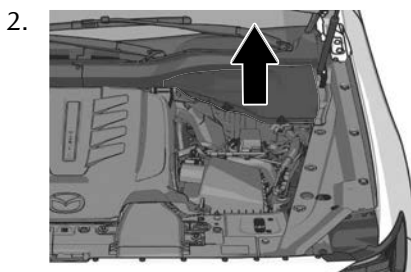

### Installation du couvercle de l'orifice.

1. Insérer le couvercle de l'orifice dans la grille d'auvent.  
S'assurer que le couvercle de l'orifice maintient la grille d'auvent et que les molettes sont dans la bonne position.

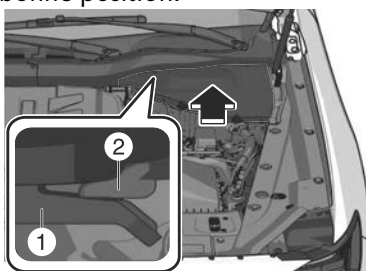

1. Le couvercle d'orifice
2. La grille d'auvent

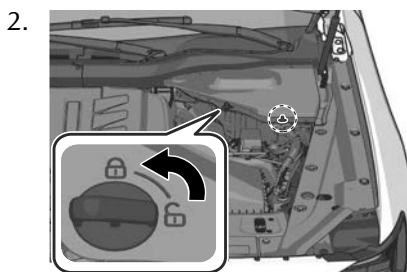

### Réservoir de liquide de frein

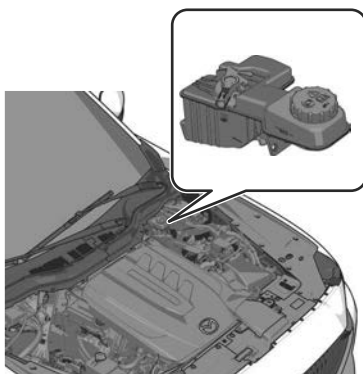

# Inspection du compartiment moteur

## Remplissage du liquide de lave-glace de pare-brise

### ! PRUDENCE

**N'utiliser que du liquide de lave-glace de pare-brise ou de l'eau pure dans le réservoir de liquide.**

L'utilisation de liquide antigel comme liquide de lave-glace est dangereuse. Si pulvérisé sur le pare-brise, il le salira, gênera la visibilité et cela peut causer un accident.

**Utilisation de liquide de lave-glace sans protection antigel par temps froid:**

L'utilisation du véhicule par des températures inférieures à 4 °C (40 °F) avec du liquide de lave-glace sans protection antigel est dangereuse car cela risque de bloquer la vue par le pare-brise et causer un accident. Par temps froid, s'assurer de toujours utiliser du liquide de lave-glace avec une protection antigel.

### ! ATTENTION

Ne pas utiliser d'eau savonneuse ou d'antigel pour moteur dans le réservoir car cela pourrait décolorer la peinture ou endommager la pompe.

### REMARQUE

- La réglementation locale, provinciale ou fédérale peut limiter l'utilisation de composés organiques volatils (COV) qui sont communément utilisés comme agents antigel dans le liquide de lave-glace. Un liquide de lave-glace avec un bas pourcentage de COV ne doit être utilisé que s'il fournit une protection contre le gel adéquate pour toutes les régions et les climats où le véhicule sera utilisé.
- Remplir de liquide de lave-glace sur une surface plane. Si le véhicule est incliné, le liquide de lave-glace peut ne pas se remplir suffisamment.

Ajouter du liquide de lave-glace dans l'une des conditions suivantes.

- Le niveau de liquide est bas.
- L'indication d'avertissement/voyant de bas niveau de liquide lave-glace (le cas échéant) s'allume.
- Le niveau de liquide est inférieur au repère L (le cas échéant).

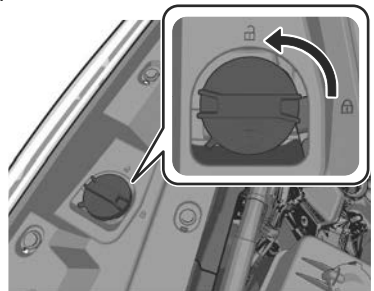

Utiliser de l'eau pure si du liquide de lave-glace n'est pas disponible. Par temps froid, n'utiliser qu'une solution de lave-glace antigel.

## Inspection de la batterie au plomb-acide

### PRUDENCE



**Pour garantir une manipulation correcte et sans danger de la batterie au plomb-acide, lire les précautions suivantes attentivement avant de l'utiliser ou de l'inspecter.**



**S'assurer de toujours porter des lunettes de protection lorsque l'on travaille près de la batterie au plomb-acide.**

Intervenir sans lunettes de protection est dangereux. Le liquide de la batterie au plomb-acide contient de l'ACIDE SULFURIQUE pouvant rendre aveugle s'il entre en contact avec les yeux.

Aussi, l'hydrogène produit pendant le fonctionnement normal de la batterie au plomb-acide peut s'enflammer et faire exploser la batterie au plomb-acide.



**Porter des lunettes de protection et des gants de protection pour éviter le contact avec du liquide de la batterie au plomb-acide.**

Du liquide de batterie au plomb-acide renversé est dangereux.

Le liquide de la batterie au plomb-acide contient de l'ACIDE SULFURIQUE pouvant causer de graves blessures s'il entre en contact avec les yeux, la peau ou les vêtements. Si cela se produit, se rincer immédiatement les yeux avec de l'eau pendant 15 minutes ou se laver la peau complètement et consulter un médecin.



**S'assurer de toujours garder les batteries au plomb-acide hors de portée des enfants.**

Le fait de laisser des enfants jouer près d'une batterie au plomb-acide est dangereux. Du liquide de batterie au plomb-acide peut causer de graves blessures s'il entre en contact avec les yeux ou la peau.

# Inspection du compartiment moteur



**Garder les flammes et les étincelles à bonne distance des cellules de la batterie au plomb-acide, ne pas laisser des outils en métal entrer en contact avec la borne positive (+) ou négative (-) de la batterie au plomb-acide quand vous travaillez près de celle-ci. Ne pas laisser la borne positive (+) entrer en contact avec la carrosserie du véhicule.**

Des flammes ou des étincelles près des cellules de la batterie au plomb-acide sont dangereuses. L'hydrogène produit pendant le fonctionnement normal de la batterie au plomb-acide peut s'enflammer et faire exploser la batterie au plomb-acide. Une batterie au plomb-acide qui explose peut causer de graves brûlures et blessures. Garder toutes les flammes, y compris les cigarettes et les étincelles, éloignées des cellules de la batterie au plomb-acide.



**Garder toutes les flammes et les étincelles éloignées des cellules de la batterie au plomb-acide, car ces dernières dégagent du gaz hydrogène lors du chargement de la batterie au plomb-acide ou de l'ajout de liquide de batterie au plomb-acide.**

Des flammes ou des étincelles près des cellules de la batterie au plomb-acide sont dangereuses. L'hydrogène produit pendant le fonctionnement normal de la batterie au plomb-acide peut s'enflammer et faire exploser la batterie au plomb-acide. Une batterie au plomb-acide qui explose peut causer de graves brûlures et blessures. Garder toutes les flammes, y compris les cigarettes et les étincelles, éloignées des cellules de la batterie au plomb-acide.

Avant d'effectuer l'entretien de la batterie, retirer le couvercle de l'orifice et le couvercle de batterie au plomb-acide.

## Retrait du couvercle de l'orifice

1.

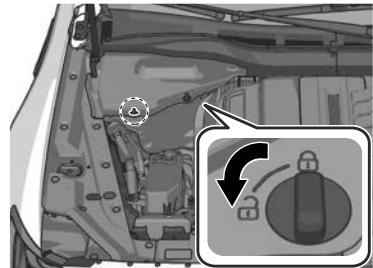

2.

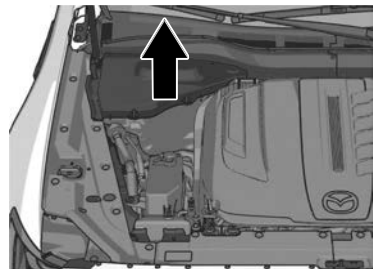

## Inspection du compartiment moteur

3.

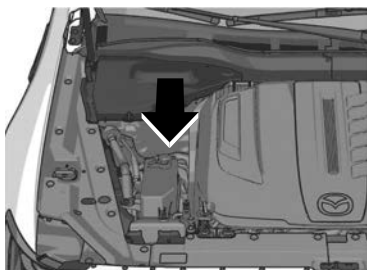

### Installation du couvercle de l'orifice

1. Insérer le couvercle de l'orifice dans la grille d'auvent.  
S'assurer que le couvercle de l'orifice maintient la grille d'auvent et que les molettes sont dans la bonne position.

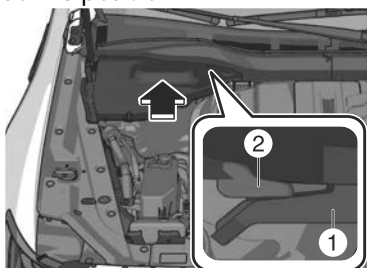

1. Le couvercle d'orifice
2. La grille d'auvent

2.

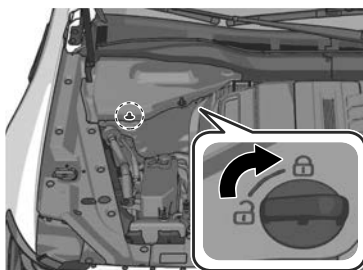

### Retrait du couvercle de batterie au plomb-acide



### Entretien de la batterie au plomb-acide

Pour que les performances de la batterie au plomb-acide soient optimales :

- Veiller à ce que la batterie soit toujours correctement fixée.
- Veiller à ce que le dessus de la batterie soit propre et sec.
- Veiller à ce que les bornes et les cosses soit propres et correctement serrées, et les enduire de vaseline ou de graisse pour borne.
- Nettoyer immédiatement toute trace d'électrolyte avec un mélange d'eau et de bicarbonate de soude.



# Inspection du compartiment moteur

- Si le véhicule n'est pas utilisé pendant une période prolongée, déconnecter les câbles de la batterie au plomb-acide et recharger la batterie au plomb-acide toutes les 6 semaines.

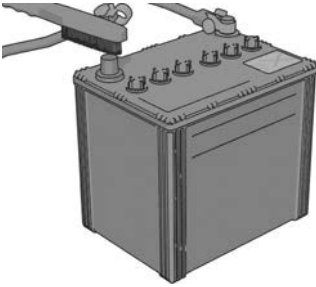

## Remplacement de la batterie au plomb-acide

Contactez un concessionnaire agréé Mazda pour le remplacement de la batterie au plomb-acide.

## Remplacement des fusibles

Contactez un concessionnaire agréé Mazda pour remplacer les fusibles.

## Inspection de la lubrification de la carrosserie

Toutes les parties mobiles du véhicule, telles que les charnières et les serrures de portières et du capot, doivent être lubrifiées à chaque changement d'huile. Par temps froid utiliser un lubrifiant antigel pour les serrures.

S'assurer que le loquet secondaire du capot empêche le capot de s'ouvrir lorsque le loquet primaire est relâché.

## Vérification des emplacements d'inspection et des éléments d'inspection

Avant

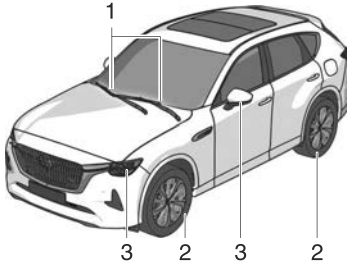

Arrière

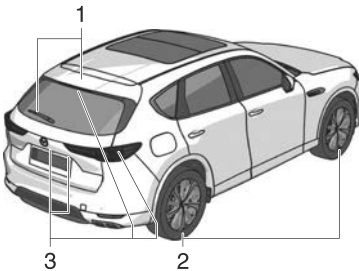

1. Essuie-glace de pare-brise
2. Pneus
3. Ampoules

## Remplacement des caoutchoucs pour balais d'essuie-glace

### ⚠ ATTENTION

- Les cires chaudes appliquées par des lave-auto automatiques peuvent réduire la capacité de nettoyage des essuie-glaces.
- L'utilisation d'un revêtement hydrofuge peut entraîner un dysfonctionnement des essuie-glaces ou réduire leur efficacité.
- Afin d'éviter d'endommager les balais d'essuie-glace, ne pas utiliser d'essence, kérosène, diluant pour peinture ou autres dissolvants sur ou à proximité des balais d'essuie-glace.
- Lorsque le levier d'essuie-glace est sur la position AUTO et que l'alimentation du véhicule est mise sur ON, les essuie-glaces peuvent se mettre en marche automatiquement dans les cas suivants:
  - Si le pare-brise au-dessus du capteur de pluie est touché.
  - Si le pare-brise au-dessus du capteur de pluie est essuyé avec un chiffon.
  - Si le pare-brise est frappé avec la main ou un autre objet.
  - Si le capteur de pluie est frappé avec la main ou un autre objet à partir de l'intérieur du véhicule.

Faire attention à ne pas se faire pincer les mains ou les doigts car ils peuvent subir des blessures ou endommager les essuie-glace. Lorsque le véhicule Mazda est lavé ou réparé, veiller à ce que le levier d'essuie-glace soit à la position OFF.

# Inspection extérieure du véhicule

- Avant de soulever les balais d'essuie-glace avant, toujours suivre la procédure de déplacement des balais d'essuie-glace avant. Sinon, un balai d'essuie-glace, un bras d'essuie-glace ou le capot pourraient être endommagés.

La contamination du pare-brise ou des balais d'essuie-glace par des matières étrangères peut réduire l'efficacité des balais d'essuie-glace. Les sources fréquentes de contamination sont les insectes, la sève d'arbre et les traitements à la cire chaude utilisée dans certains appareils de lave-auto automatiques.

Si les balais n'essuient pas correctement, nettoyer la vitre et les balais avec un bon produit de nettoyage ou du détergent doux et rincer entièrement à l'eau limpide. Répéter l'opération si nécessaire.

## REMARQUE

Vous pouvez remplacer les balais d'essuie-glace vous-même, mais vous ne pouvez pas remplacer les bras d'essuie-glace.

Si vous voulez remplacer les bras d'essuie-glace, consultez un concessionnaire agréé Mazda.

## Remplacement des caoutchoucs pour balais d'essuie-glace de pare-brise

1. Déplacez les essuie-glaces aux positions de service à l'aide de la procédure suivante.
  - a) Mettre l'alimentation du véhicule sur ON.
  - b) Mettre l'alimentation du véhicule sur OFF.
  - c) Pousser 2 fois l'interrupteur des essuie-glaces à la position MIST dans les 30 secondes après avoir

positionné l'alimentation du véhicule sur OFF.

Une fois la procédure terminée, les essuie-glaces fonctionnent et s'arrêtent aux positions de service.

2. Relever les bras d'essuie-glace.
3. Faire glisser le balai dans le sens indiqué par la flèche tout en appuyant sur la languette du bras de l'essuie-glace pour retirer le balai.

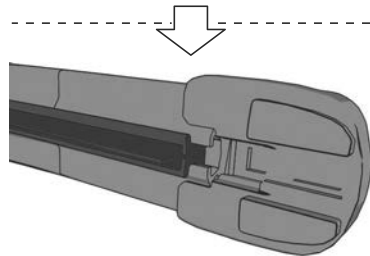
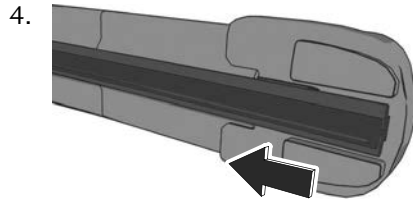
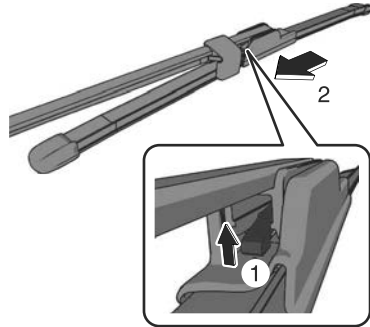

## Inspection extérieure du véhicule

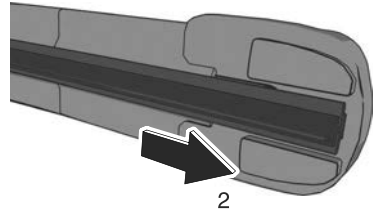
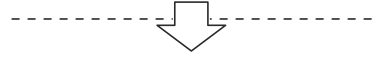
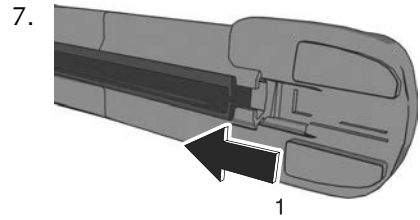
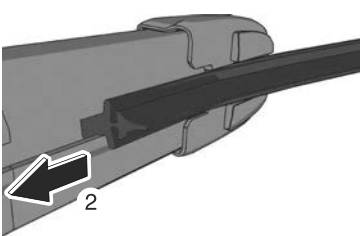
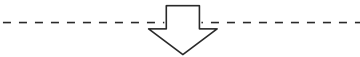
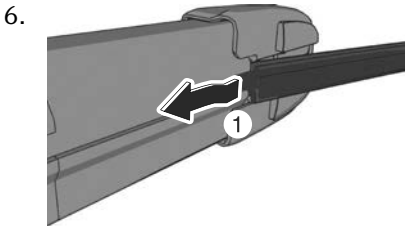
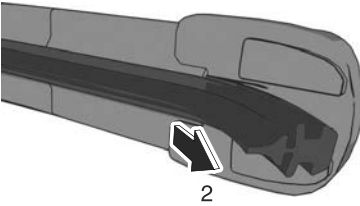
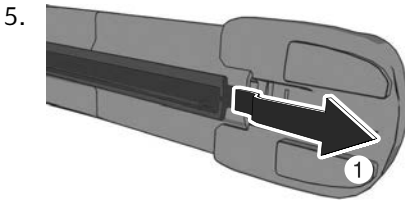

8. S'assurer que le balai en caoutchouc est correctement installé dans le support de balai.

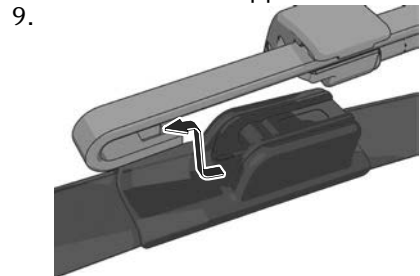

10. Rabaisser délicatement les bras de l'essuie-glace sur le pare-brise.

**⚠ ATTENTION**

Pour empêcher les dommages au pare-brise, laisser retomber doucement l'essuie-glace sans le frapper contre le pare-brise.

11. Déplacer les essuie-glaces à leur position initiale à l'aide de la procédure suivante.
- S'assurer que les essuie-glaces reposent sur le pare-brise.
  - Mettre l'alimentation du véhicule sur ON.

- c) Pousser 2 fois l'interrupteur des essuie-glaces à la position MIST.

## Remplacement du caoutchouc pour balai d'essuie-glace arrière

### ⚠ ATTENTION

Pour éviter d'endommager le bras d'essuie-glace et les autres composants, ne pas déplacer manuellement l'essuie-glace.

1. Ouvrir le couvercle.

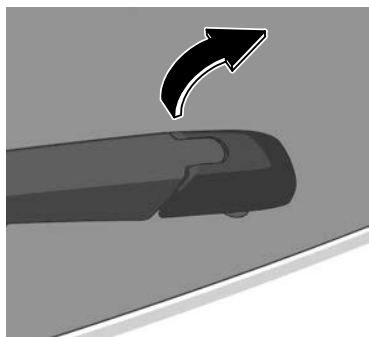

2. Relever le bras d'essuie-glace et tourner le balai d'essuie-glace vers la droite jusqu'à ce qu'il se déverrouille, puis retirer le balai.

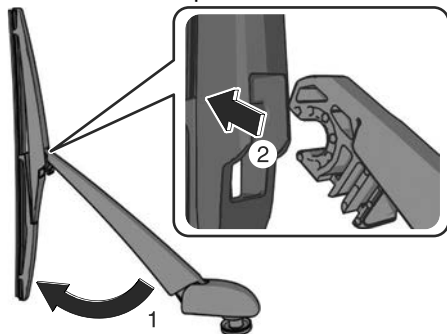

### ⚠ ATTENTION

Pour ne pas abîmer la lunette arrière, ne pas laisser retomber le bras d'essuie-glace contre celle-ci.

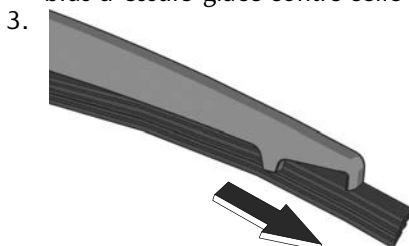

4. Retirer les barres métalliques du caoutchouc du balai d'essuie-glace retiré et les monter sur un caoutchouc pour balai d'essuie-glace neuf.

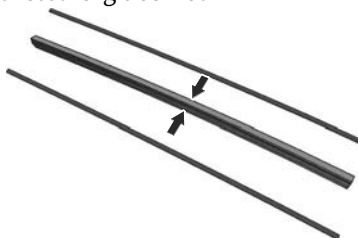

### ⚠ ATTENTION

Ne pas plier ou jeter les barres métalliques. Elles doivent être réutilisées.

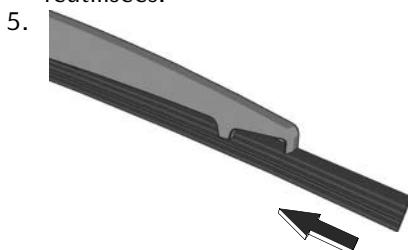

6. Installer l'ensemble du balai dans l'ordre inverse de celui du retrait.

## Inspection des pneus

### À propos des pneus

Pour des performances optimales, la sécurité et une efficacité énergétique maximale, les pneus doivent toujours être gonflés aux pressions de gonflage recommandées et respecter également les limites de charge et la répartition du poids recommandées.



### Utilisation de pneus de type différent.

Le fait de conduire avec des pneus de type différent est dangereux. Cela peut entraîner une mauvaise maniabilité et de mauvaises performances de freinage; et cela peut entraîner une perte de contrôle du véhicule. Sauf lors de l'utilisation limitée de la roue de secours à usage temporaire, n'utiliser que des pneus du même type (radiaux, ceinturés à carcasse diagonale, à carcasse diagonale) sur les quatre roues.

### Utilisation des pneus de taille incorrecte.

L'utilisation de pneus de dimensions autres que celles recommandées pour les véhicules Mazda (page 10-77) est dangereuse. Cela peut sérieusement affecter le confort, la conduite, la garde au sol, le passage de roue et l'indication du compteur de vitesse. Ceci peut entraîner un accident. N'utiliser que des pneus de dimensions spécifiées pour le véhicule.

### Inspection de la pression de gonflage des pneus



### Toujours garder les pneus gonflés à la pression correcte.

Un sur-gonflage ou un sous-gonflage des pneus est dangereux. Une mauvaise tenue de route ou une défaillance soudaine des pneus peut causer un grave accident. Se référer à Pneus à la page 10-77.

### Utiliser seulement un bouchon de la valve Mazda d'origine.

Il est dangereux d'utiliser une pièce non d'origine, car la pression de gonflage de pneu correcte ne pourra pas être maintenue si la valve de pneu est endommagée. Si l'on conduit le véhicule dans cet état, la pression de gonflage de pneu diminuera, et un accident grave risquera de s'ensuivre. Ne pas utiliser de pièce qui ne soit pas une pièce Mazda d'origine pour le bouchon de valve.

Les pressions de gonflage de tous les pneus (y compris le pneu de la roue de secours) doivent être contrôlées tous les mois, lorsque les pneus sont froids. Les pressions recommandées doivent être respectées si l'on veut obtenir une conduite et une tenue de route optimale ainsi qu'une usure minimale des pneus.

Se référer au tableau de gonflage des pneus (page 10-77).

## REMARQUE

- **Pression de gonflage à froid**

La pression de gonflage à froid est la pression relevée à température ambiante avant la conduite du véhicule.

- **Pression de gonflage maximale**

La pression de gonflage maximale est la limite supérieure de la pression de gonflage à froid indiquée par le fabricant du pneu.

- **Pression de gonflage recommandée**

La pression de gonflage recommandée est la pression de gonflage à froid nécessaire pour assurer les performances de votre Mazda.

- Un sous-gonflage ou un sur-gonflage peut entraîner une conduite difficile, une augmentation de la consommation de carburant, une plus grande possibilité de dommages dus aux dangers de la route, une usure inégale et prématurée du pneu et une mauvaise étanchéité du talon du pneu, ce qui déforme la roue et provoque la séparation du pneu et de la jante.
- Veiller à ce que les pressions des pneus soient constamment aux niveaux corrects. Si l'on doit gonfler un pneu souvent, le faire vérifier.

## Permutation des pneus

 **PRUDENCE**
**Permuter périodiquement les pneus.**

Il est dangereux d'utiliser un pneu comportant une usure irrégulière. Pour égaliser l'usure des pneus pour maintenir de bonnes performances de maniabilité et de freinage, permuter les pneus périodiquement ou plus fréquemment si une usure irrégulière apparaît.

Veillez consulter la section Entretien périodique pour connaître l'intervalle de permutation de vos pneus.

Lors de la permutation, vérifier si l'équilibrage est correct.

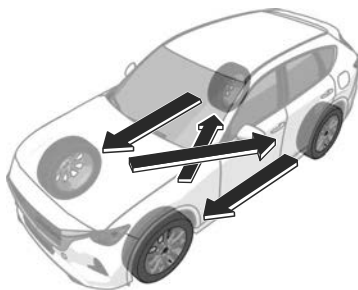

Ne pas inclure la roue de secours (USAGE TEMPORAIRE UNIQUEMENT) dans la permutation.

À chaque permutation des pneus, vérifier si les pneus sont endommagés et s'ils sont usés irrégulièrement. L'usure anormale des pneus est généralement causée par une ou plusieurs des causes suivantes :

- Pression de gonflage incorrecte
- Alignement des roues inadéquat
- Équilibrage incorrect des roues



- Freinages importants

Après la permutation, veiller à régler les pressions de gonflage des pneus avant et arrière en fonction des spécifications (page 10-77) et vérifier le couple de serrage des écrous de roues.

### ATTENTION

Permuter les pneus unidirectionnels et les pneus à carcasse radiale à bande de roulement à dessins asymétriques ou à crampons de l'avant à l'arrière uniquement, et non pas entre la droite et la gauche. La performance des pneus sera réduite si la rotation des pneus est faite d'un côté à l'autre.

## Remplacement d'un pneu ou d'une roue

### PRUDENCE

#### **N'utiliser que des pneus en bon état.**

La conduite avec des pneus usés est dangereuse. Des performances de freinage, direction et traction réduites peuvent causer un accident.

#### **Remplacer tous les quatre pneus en même temps.**

Il est dangereux de ne remplacer qu'un seul pneu. Cela pourrait causer de mauvaises performances de maniabilité et de freinage risquant d'entraîner une perte de contrôle du véhicule. Mazda recommande vivement de remplacer tous les quatre pneus en même temps.

#### **N'utiliser que des roues de dimensions correctes sur ce véhicule.**

L'utilisation de roues de dimensions non spécifiées pour ce véhicule est dangereuse. Cela peut affecter le freinage et la conduite, ce qui peut causer une perte de contrôle du véhicule et un accident.

### ATTENTION

Une roue de dimension autre que celle spécifiée peut affecter:

- Ajustement du pneu
- Durée de vie de la roue et du roulement de roue
- Garde au sol
- Espace nécessaire à la chaîne
- Indication du compteur de vitesse
- Alignement des phares
- Hauteur des pare-chocs

### ➤ Système de surveillance de pression des pneus

Si un pneu est usé régulièrement, un témoin d'usure apparaît en travers de la chape.

Dans un tel cas, remplacer le pneu.

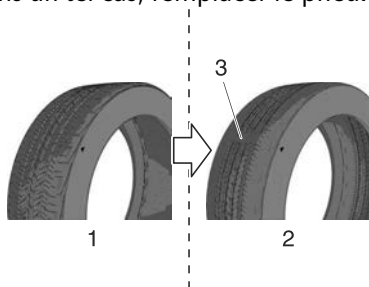

1. Bande de roulement neuve
2. Bande de roulement usée
3. Témoin d'usure

Il est nécessaire de remplacer le pneu avant que le témoin d'usure n'apparaisse en travers de la chape.

### REMARQUE

Les pneus s'abîment avec le temps, même si on ne les utilise pas pour rouler sur la route. Il est généralement recommandé de remplacer les pneus lorsqu'ils sont vieux de 6 ans ou plus. La chaleur causée par l'utilisation en climat chaud ou sous conditions de forte charge peut accélérer le processus de vieillissement. Il faut remplacer le pneu de la roue de secours quand on remplace les autres pneus, car le pneu de la roue de secours vieillit aussi. La date de fabrication du pneu (semaine et année) est indiquée par un numéro à 4 chiffres.

Se référer à Étiquetage des pneus à la page 10-32.

## Remplacement des ampoules d'éclairages

Toutes les ampoules d'éclairage sont de type DEL.

L'ampoule DEL ne peut pas être remplacée comme une seule unité, car c'est une unité intégrée.

L'ampoule DEL doit être remplacée avec l'unité. Si un remplacement est nécessaire, consulter un concessionnaire agréé Mazda.

### Réglage de la visée des phares

Si la procédure ci-dessous ne permet pas de régler les phares, consulter un concessionnaire agréé Mazda.

1. S'assurer que le réservoir d'essence du véhicule est plein et que la zone autour du phare n'est pas déformée.
2. Garer le véhicule sur une surface plane.
3. S'asseoir sur le siège du conducteur.
4. Faire rebondir le véhicule plusieurs fois.
5. À l'aide d'un tournevis cruciforme, tourner le boulon A dans un sens ou dans l'autre. Ne pas oublier le sens de rotation et le nombre de tours.
6. Tourner le boulon B du même nombre de tours et dans le même sens qu'à l'étape 5.

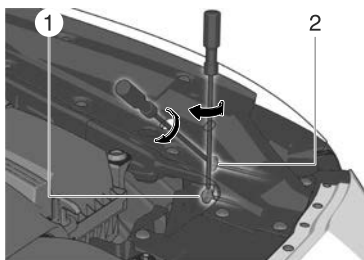

# Inspection extérieure du véhicule

---

1. Boulon de réglage A
2. Boulon de réglage B

## Vérification des emplacements d'inspection et des éléments d'inspection

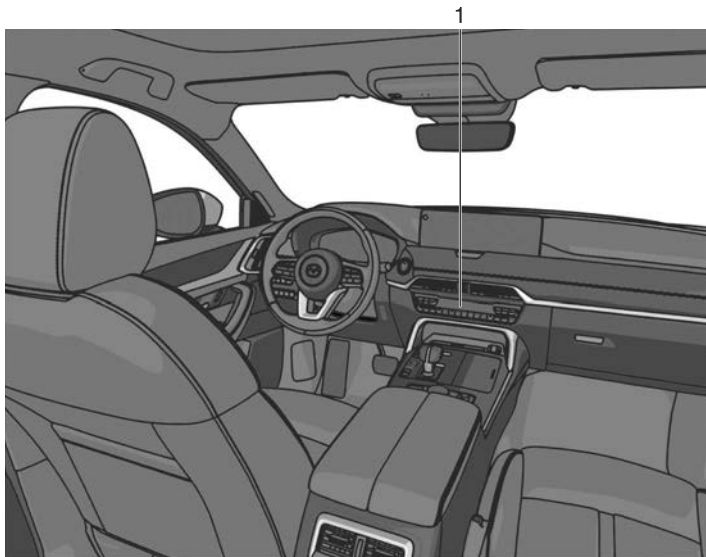

1. Climatiseur

## Entretien du climatiseur

### Avant d'utiliser le climatiseur

Un manque de réfrigérant peut affecter le rendement du climatiseur.

Les spécifications du réfrigérant sont indiquées sur une étiquette fixée à l'intérieur du compartiment moteur. Si le mauvais type de réfrigérant est utilisé, cela peut entraîner une anomalie grave du système de commande de température. Pour l'inspection ou la réparation, consulter un réparateur professionnel agréé par le gouvernement, car un dispositif spécial est requis pour la maintenance du climatiseur.

Pour plus de détails, s'adresser à un concessionnaire agréé Mazda.

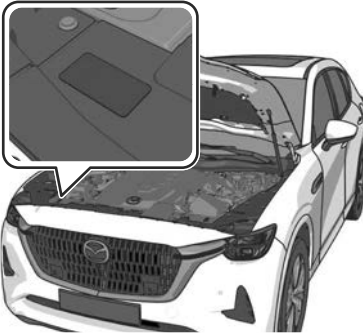

### Filtre à air

Un filtre à air avec fonction de collecte de pollen et de poussière est installé.

Pour garantir une utilisation sûre et confortable du climatiseur, faire remplacer périodiquement le filtre à air.

Pour plus de détails, s'adresser à un concessionnaire agréé Mazda.

### REMARQUE

- Si le débit d'air du système de climatisation diminue de manière significative, le filtre à air peut être colmaté. Remplacer le filtre à air.
- Si le véhicule est conduit dans des zones où il y a beaucoup de poussière et une circulation intense, comme dans les grandes villes et les régions froides, le filtre à air devra peut-être être remplacé plus fréquemment.

### Avertissements et précautions concernant le remplacement de la pile de la clé

#### ATTENTION

- Vérifier si la pile est bien installée correctement. La pile risque de couler si elle n'est pas installée correctement.
- Lors du remplacement de la pile, veiller à ne pas toucher de circuits internes ni de bornes électriques, à ne pas tordre des bornes électriques et à ne pas laisser de la saleté pénétrer dans la télécommande, car cela pourrait l'endommager.
- Il y a danger d'explosion si la pile n'est pas remplacée correctement.
- Mettre les piles usées au rebut en respectant les instructions suivantes.
  - Isoler les bornes positive et négative en les recouvrant de ruban isolant ou l'équivalent.
  - Ne jamais démonter la pile.
  - Ne jamais jeter la pile dans le feu ou dans l'eau.
  - Ne jamais déformer ou écraser une pile.
  - Ne remplacer qu'avec le même type de pile (CR2032 ou équivalent).

### Remplacement de la pile de la clé

Remplacer par une pile neuve avant que la clé ne devienne inutilisable. Les conditions suivantes indiquent que la pile est déchargée :

- Le témoin KEY (vert) s'allume sur le tableau de bord.
- Le système ne fonctionne pas et le témoin de fonctionnement de la télécommande ne clignote pas lorsque les touches sont enfoncées.
- La plage de fonctionnement du système est réduite.

Une opération incorrecte de remplacement de la pile peut endommager la clé. Il est recommandé de remplacer la batterie chez un concessionnaire agréé Mazda. En cas de remplacement de la batterie soi-même, tenir compte des instructions suivantes.

1. Retirez le couvercle inférieur tout en appuyant sur le bouton dans le sens de la flèche.

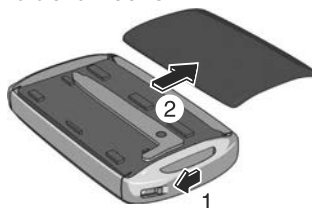

2. Appuyer sur la languette pour déverrouiller le couvercle supérieur.

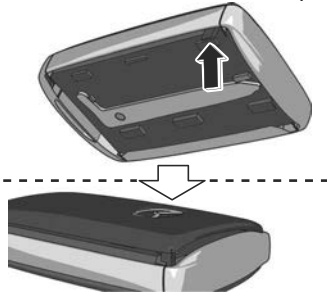

3. Insérer un tournevis à tête plate entouré de ruban dans l'espace et le glisser.



4. Tourner le tournevis et retirer le couvercle supérieur.



5. Retirer le capuchon à l'aide d'un tournevis à tête plate enveloppé de ruban adhésif.



6. Retirer la batterie à l'aide d'un tournevis à tête plate entouré de bande adhésive.



7. Insérer une pile neuve dans la clé en orientant le pôle positif vers le haut.

8. Installer le capuchon.

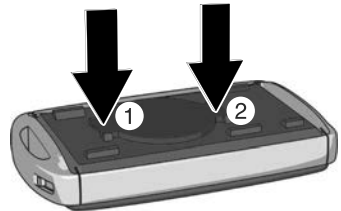

9. Installer le couvercle supérieur.



10. Fixer le couvercle inférieur de sorte que ses languettes soient insérées dans les fentes de la clé.

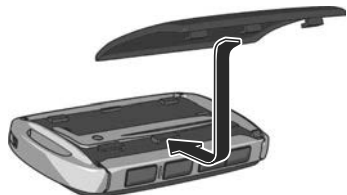

## Entretien extérieur

### **PRUDENCE**

**Sécher les freins qui sont devenus mouillés en conduisant lentement, en relâchant la pédale d'accélérateur et en appliquant légèrement les freins à plusieurs reprises jusqu'à ce que le freinage soit redevenu normal.**

Le fait de conduire avec des freins mouillés est dangereux. Une distance d'arrêt plus longue ou le véhicule tirant d'un côté lors du freinage peut entraîner un accident grave. Une légère application des freins indiquera s'ils sont affectés par l'eau.

### **ATTENTION**

➤ Avant de soulever les balais d'essuie-glace avant, toujours suivre la procédure de déplacement des balais d'essuie-glace avant. Sinon, un balai d'essuie-glace, un bras d'essuie-glace ou le capot pourraient être endommagés.

Se référer à la section Remplacement des caoutchoucs pour balais d'essuie-glace avant (page 9-27) pour connaître la procédure à suivre pour déplacer les balais d'essuie-glace avant en position de service.

➤ Lorsque l'alimentation du véhicule est positionnée sur ON et que le levier d'essuie-glaces est en position AUTO, les essuie-glaces avant peuvent fonctionner automatiquement dans les cas suivants :

La zone du pare-brise au-dessus du capteur de pluie est touchée ou essuyée avec un chiffon.

Le pare-brise ou la zone du capteur de pluie dans l'habitacle est touché. Lorsque l'alimentation du véhicule est positionnée sur ON et que le levier d'essuie-glaces est en position AUTO, ne pas toucher le pare-brise ou les essuie-glaces avant. Sinon, les essuie-glaces avant fonctionneront automatiquement, ce qui pourrait vous coincer les doigts ou endommager les essuie-glaces avant. Lorsque vous enlevez de la glace ou de la neige, ou que vous nettoyez le pare-brise, assurez-vous toujours que le levier d'essuie-glaces est en position OFF.

- Ne pas asperger d'eau dans le compartiment moteur. Sinon, cela peut entraîner des problèmes de démarrage du moteur ou endommager les pièces du circuit électrique.
- Lors du lavage et du cirage du véhicule, veiller à ne pas exercer une force excessive sur une zone du toit du véhicule. Sinon, cela risque de cabosser le véhicule.
- S'assurer que la trappe de remplissage de carburant est fermée et que les portières sont verrouillées. Dans le cas contraire, la trappe de remplissage de carburant pourrait être forcée par la pression de l'eau, ce qui provoquerait des dégâts sur le véhicule ou la trappe elle-même.
- **(Véhicules avec hayon mains libres)**  
Lors du lavage ou du cirage du véhicule, désactiver le hayon mains libres à l'aide de Mazda Connect ou ne pas amener la télécommande dans la zone autour du hayon. Sinon, le hayon pourrait s'ouvrir inopinément et provoquer un accident. Se référer à la section Hayon électrique (page 4-25).



- Ne pas utiliser de laine d'acier, de produits de nettoyage abrasifs ou de détergents puissants contenant des agents fortement alcalins ou caustiques sur les parties chromées ou en aluminium anodisé. Cela risque d'endommager la couche de protection et provoquer une décoloration ou une détérioration de la peinture.
- Si des solvants organiques tels que l'essence, l'huile, le liquide de refroidissement moteur ou le liquide de batterie entrent en contact avec l'extérieur, essuyer immédiatement.
- Ne pas utiliser de composés contenant de la cire, des solvants organiques tels que l'essence ou le benzène, des alcools, des détergents acides ou alcalins, ou de l'eau de Javel pour le nettoyage.

## Entretien des roues

### **ATTENTION**

- S'il y a de l'eau de mer ou un produit antigel sur les roues, les laver à l'eau dès que possible.
- N'utiliser qu'un détergent doux. Avant d'utiliser un détergent, vérifier les ingrédients. Sinon, le produit pourrait décolorer ou tâcher les roues en aluminium.

## Entretien intérieur

### **PRUDENCE**

#### **Ne pas pulvériser de l'eau dans l'habitacle du véhicule.**

Il est dangereux de pulvériser de l'eau à l'intérieur de l'habitacle du véhicule, car des appareils électriques tels que l'équipement audio ou les interrupteurs pourraient être mouillés et provoquer des dysfonctionnements, voire déclencher un incendie.

### **ATTENTION**

- Ne pas utiliser d'agents de polissage. En fonction de la composition de ces produits, ils pourraient provoquer des décolorations, des taches, des craquelures ou des pelures sur le revêtement.
- Ne pas gratter ou griffer l'intérieur du verre de la vitre. Cela pourrait endommager les filaments thermiques et les lignes d'antenne.
- Lors du nettoyage de l'intérieur du verre de la vitre, utiliser un chiffon doux imprégné d'eau tiède pour essuyer doucement les filaments thermiques et les lignes d'antenne. L'utilisation de produits de nettoyage pour verre pourrait endommager les filaments thermiques et les lignes d'antenne.
- Si un liquide tel qu'un parfum est renversé dans l'habitacle, essuyer immédiatement.
- Ne pas utiliser de composés contenant de la cire, des solvants organiques tels que l'essence ou le benzène, des alcools, des solvants acides ou alcalins, ou de l'eau de Javel pour le nettoyage.

- Ne pas essayer de frotter les panneaux à surface brillante et les parties métalliques avec un chiffon sec. Sinon, cela peut provoquer des rayures.

## Entretien du haut du tableau de bord (rembourrage mou)

Entretien du tableau de bord pour les zones nécessitant un nettoyage supplémentaire.

1. Essuyer les zones salies avec un chiffon doux imbibé d'un produit nettoyant léger dilué avec de l'eau.
2. Essuyer tout détergent et toute eau restant sur la surface à l'aide d'un chiffon imbibé d'eau et bien essoré.

## Entretien de la sellerie en cuir et du cuir synthétique

### Tissu

1. Nettoyer les zones salies en les tamponnant délicatement avec un chiffon doux imbibé d'un produit nettoyant léger (environ 5%) dilué dans de l'eau.
2. Essuyer le détergent restant en utilisant un chiffon imbibé d'eau propre et bien essoré.

### Cuir synthétique

1. Retirer la poussière et le sable à l'aspirateur.
2. Essuyer les zones salies avec un chiffon doux imbibé d'un produit nettoyant léger (environ 5 %) dilué avec de l'eau.
3. Essuyer le détergent restant en utilisant un chiffon imbibé d'eau propre et bien essoré.

## Entretien de la sellerie en cuir

1. Retirer la poussière et le sable à l'aspirateur.
2. Nettoyer la zone salie avec un chiffon doux et un nettoyant spécial adapté, ou avec un chiffon doux trempé dans un détergent léger (environ 5 %) dilué avec de l'eau.
3. Essuyer le détergent restant en utilisant un chiffon imbibé d'eau propre et bien essoré.
4. Retirer l'humidité avec un chiffon doux et sec puis laisser sécher le cuir davantage dans une zone bien ventilée à l'ombre. Si le cuir a été mouillé par la pluie, éponger l'eau dès que possible et laisser sécher.

### REMARQUE

- Parce que le cuir véritable est un matériau naturel sa surface n'est pas régulière. Il peut y avoir dessus des cicatrices, des griffures et des rides.
- Il est recommandé de l'entretenir périodiquement environ deux fois par an pour maintenir sa qualité aussi longtemps que possible.
- Si la sellerie en cuir entre en contact avec l'une des substances suivantes, la nettoyer immédiatement.  
La laisser salie risque de provoquer une usure prématurée, des moisissures ou des tâches.
  - Sable ou boue
  - Substance grasseuse ou huileuse, comme par exemple de la crème pour les mains
  - Substance contenant de l'alcool, comme des cosmétiques ou des produits de coiffure

- Si la sellerie en cuir est mouillée, éponger rapidement l'eau avec un chiffon sec. L'humidité restante sur la surface peut provoquer des détériorations telles qu'un durcissement ou rétrécissement.
- L'exposition aux rayons directs du soleil pendant de longues périodes peut entraîner une détérioration et un rétrécissement. Lors du stationnement de la voiture en plein soleil pendant de longues heures, créer de l'ombre à l'intérieur en utilisant des pare-soleils.
- Ne pas laisser des produits vinyles sur la sellerie en cuir sur de longues périodes. Ils pourraient affecter la qualité et la couleur du cuir. Si la température de la cabine devient très chaude, le vinyle peut alors se détériorer et adhérer ainsi au cuir véritable.

## Entretien de la protection antipoussière de l'affichage de conduite active

### ATTENTION

Ne pas utiliser de détergent pour nettoyer la protection antipoussière. En outre, si un agent chimique entre en contact avec la protection antipoussière, essuyer immédiatement. Sinon, le revêtement risque d'être endommagé.

1. Essuyer avec un chiffon fin et doux tel que ceux utilisés pour nettoyer les lunettes.

## Entretien des ceintures de sécurité

### PRUDENCE

**Si une ceinture de sécurité présente des signes d'effilochage ou d'abrasion, la faire remplacer par un concessionnaire agréé Mazda.**

Si une ceinture de sécurité est utilisée dans un tel état, elle ne peut pas fonctionner à pleine capacité, risquant d'entraîner des blessures graves voire mortelles.

**Utiliser un détergent léger pour nettoyer les salissures sur une ceinture de sécurité.**

Si des solvants organiques sont utilisés pour le nettoyage des ceintures de sécurité ou que celles-ci sont tachées par de la saleté ou de l'eau de Javel, elles peuvent en être affaiblies et ne plus fonctionner à pleine capacité, risquant d'entraîner des blessures graves voire mortelles.

**Ne pas démonter, modifier ou remplacer une ceinture de sécurité.**

Si une ceinture de sécurité est utilisée dans un tel état, elle ne peut pas fonctionner à pleine capacité, risquant d'entraîner des blessures graves voire mortelles.

**Toujours faire inspecter votre véhicule par un concessionnaire agréé Mazda si le véhicule a été impliqué dans un accident.**

Les ceintures de sécurité avec le système de prétensionneur et les ceintures de sécurité avec le système de limiteur de charge ne peuvent pas être réutilisées une fois qu'elles ont fonctionné (se sont déployées).

Si une ceinture de sécurité est utilisée dans un tel état, elle ne peut pas fonctionner à pleine capacité, risquant d'entraîner des blessures graves voire mortelles.

**Toujours consulter un concessionnaire agréé Mazda lors de la mise à la casse du véhicule.**

Si le système de prétensionneur fonctionne (se déploie) de manière inattendue, cela peut entraîner des blessures graves ou mortelles.

**Ne pas réparer les pièces ou les faisceaux de câblage du système de prétension et ne pas essayer de diagnostiquer les circuits du système de prétension à l'aide d'un testeur électrique ou d'un dispositif similaire.**

Ils pourraient ne pas fonctionner normalement ou se déployer incorrectement, ce qui pourrait entraîner des blessures graves voire mortelles.

Vérifier périodiquement que les systèmes de ceinture de sécurité fonctionnent correctement et ne sont pas endommagés.

1. Tapoter légèrement avec un détergent doux pour enlever la saleté.
2. Essuyer avec un chiffon bien essoré.
3. Laisser sécher.
4. S'assurer que la ceinture de sécurité se verrouille lorsqu'elle est tirée rapidement. Si elle ne se rétracte toujours pas correctement, la faire inspecter par un concessionnaire agréé Mazda.

#### **REMARQUE**

Nettoyer consciencieusement les ceintures de sécurité si elles sont salies. Laisser les ceintures de sécurité dans cet état risque de rendre un nettoyage ultérieur plus difficile et pourrait affecter leur rétractation correcte.

# 10

## Spécifications/Informations à la clientèle et signalement des problèmes de sécurité

### Assistance à la clientèle (États-Unis)..... 10-4

- Assistance à la clientèle..... 10-4
- ÉTAPE 1 : Adressez-vous à votre concessionnaire Mazda..... 10-4
- ÉTAPE 2 : Adressez-vous à Mazda Amérique du Nord..... 10-5
- ÉTAPE 3 : Contactez Better Business Bureau (BBB)..... 10-6
- Pour les Clients de Californie..... 10-7

### Assistance à la clientèle (Canada)..... 10-10

- Processus de révision "satisfaction-client"..... 10-10
- ÉTAPE 1 : Adressez-vous à votre concessionnaire Mazda..... 10-10
- ÉTAPE 2 : Adressez-vous au bureau régional Mazda..... 10-11
- ÉTAPE 3 : Adressez-vous au département des relations publiques de Mazda..... 10-11
- Programme médiation/arbitrage..... 10-12
- Programme d'Arbitrage pour les véhicules automobiles du Canada (PAVAC)..... 10-13
- Bureaux régionaux..... 10-14

### Assistance à la clientèle (Porto Rico)..... 10-15

- Assistance à la clientèle..... 10-15
- ÉTAPE 1..... 10-15

### ÉTAPE 2..... 10-16

### Assistance à la clientèle (Mexique)..... 10-17

- Assistance à la clientèle..... 10-17
- Adressez-vous à votre concessionnaire Mazda..... 10-17

### Importateur/distributeurs Mazda..... 10-19

- États-Unis..... 10-19
- CANADA..... 10-19
- PORTO RICO/ÉTATS-UNIS
- Îles Vierges..... 10-20
- MEXIQUE..... 10-20
- GUAM..... 10-21
- SAIPAN..... 10-21
- SAMOA AMÉRICAINES..... 10-22

### Signalement des problèmes de sécurité..... 10-23

- Signalement des problèmes de sécurité (États-Unis)..... 10-23
- Signalement des problèmes de sécurité (Canada)..... 10-24

### Garantie..... 10-25

- Garanties applicables à ce véhicule Mazda..... 10-25
- Utilisation du véhicule en dehors des États-Unis et du Canada..... 10-25

Immatriculation du véhicule à l'étranger (Sauf États-Unis et Canada).....	10-26
Pièces et accessoires non originaux additionnels.....	10-27

<b>Téléphones cellulaires.....</b>	<b>10-28</b>
Avertissement concernant l'utilisation de téléphones cellulaires.....	10-28

<b>Système de classement uniforme de la qualité des pneus (UTQGS).....</b>	<b>10-29</b>
--	--------------

Système de classement uniforme de la qualité des pneus (UTQGS).....	10-29
Usure de la bande de roulement.....	10-29
Adhérence (AA, A, B, C).....	10-30
Température (A, B, C).....	10-30
CLASSEMENT UNIFORME DE LA QUALITÉ DES PNEUS.....	10-31

<b>Informations relatives aux pneus (États-Unis).....</b>	<b>10-32</b>
---	--------------

Étiquetage des pneus.....	10-32
Informations figurant sur les pneus des véhicules pour passagers.....	10-32
Informations relatives aux roues de secours à usage temporaire.....	10-36
Emplacement de l'étiquette de pneus (plaque signalétique).....	10-37
Pression de gonflage des pneus recommandée.....	10-37
Vérification de la pression des pneus.....	10-38

Glossaire des termes.....	10-39
Entretien des pneus.....	10-40
Pression de gonflage des pneus.....	10-40
Permutation des pneus.....	10-41
Remplacement d'un pneu .....	10-42
Pratiques sécuritaires.....	10-43
Chargement du véhicule.....	10-44
Étapes pour déterminer la limite de charge correcte.....	10-50

<b>Déclaration de conformité.....</b>	<b>10-51</b>
---------------------------------------	--------------

Système d'ouverture à télécommande/Système d'immobilisation.....	10-51
Système de télécommande sans fil HomeLink.....	10-52
Charge.....	10-53
Système de surveillance de pression des pneus.....	10-54
Système de capteur radar avant.....	10-55
Système de capteur radar latéral avant/système de capteur radar latéral arrière.....	10-56
Système audio.....	10-57
Système radio.....	10-59
Système de communication de données.....	10-60
Chargeur sans fil (Qi).....	10-63

<b>Numéro d'identification.....</b>	<b>10-64</b>
-------------------------------------	--------------

Numéro d'identification du véhicule.....	10-64
Étiquette des normes de sécurité automobile.....	10-64
Numéro du châssis.....	10-65



---

Étiquette d'informations du système antipollution du véhicule.....	10-65	Système de charge.....	10-68
Étiquette des pressions de gonflage des pneus.....	10-66	Batterie haute tension.....	10-70
Numéro du moteur.....	10-66	Système électrique.....	10-71
<b>Spécifications du véhicule.....</b>	<b>10-67</b>	Qualité des lubrifiants.....	10-72
Moteur.....	10-67	Contenances.....	10-73
		Dimensions.....	10-74
		Poids.....	10-75
		Ampoules.....	10-76
		Pneus.....	10-77

## Assistance à la clientèle (Etats-Unis)

---

### Assistance à la clientèle

Votre satisfaction complète et permanente est notre affaire. Nous sommes ici pour vous servir. Tous les concessionnaires agréés Mazda possèdent les connaissances et l'outillage nécessaires pour maintenir votre véhicule en parfait état.

Si vous avez des questions ou des recommandations sur comment améliorer le service de votre véhicule Mazda ou le service offert par le personnel d'un concessionnaire Mazda, nous vous recommandons de suivre les étapes suivantes:

#### REMARQUE

S'il est nécessaire de faire modifier les composants ou le système de câblage du système de retenue supplémentaire pour accommoder une personne avec certaines conditions médicales selon l'avis d'un médecin certifié, contacter un concessionnaire agréé Mazda. Pour plus d'informations consulter le site Internet de NHTSA [www.safercar.gov](http://www.safercar.gov) (VEHICLE SHOPPERS > Air Bags > Air Bag FAQs > Air Bag Deactivation).

### ÉTAPE 1 : Adressez-vous à votre concessionnaire Mazda

Discutez de la situation avec un concessionnaire agréé Mazda. Ceci est l'approche la meilleure et la plus rapide pour régler un problème.

- Si votre problème n'a pas été réglé par le DÉPARTEMENT DU SERVICE À LA CLIENTÈLE, le DÉPARTEMENT DES VENTES, le DÉPARTEMENT DU SERVICE ou le GÉRANT DES PIÈCES, veuillez alors contacter le DIRECTEUR GÉNÉRAL ou le PROPRIÉTAIRE de l'établissement.
- S'il est nécessaire de faire modifier les composants ou le système de câblage du système de retenue supplémentaire pour accommoder une personne avec certaines conditions médicales selon l'avis d'un médecin certifié, passer à l'ÉTAPE 2.

## **ÉTAPE 2 : Adressez-vous à Mazda Amérique du Nord**

Si pour n'importe quelle raison vous avez encore besoin d'aide après avoir contacté la direction de votre concessionnaire ou qu'il est nécessaire de faire modifier les composants ou le système de câblage du système de retenue supplémentaire pour accommoder une personne avec certaines conditions médicales selon l'avis d'un médecin certifié, vous pouvez contacter Mazda Amérique du Nord d'une des manières suivantes.

Se connecter à [www.MazdaUSA.com](http://www.MazdaUSA.com)

Les réponses à beaucoup de questions, incluant comment localiser ou entrer en contact avec un concessionnaire Mazda local aux États-Unis, peuvent y être trouvées.

E-mail : cliquez sur "Contact Us" au bas de la page [www.mazdausa.com](http://www.mazdausa.com) sous "Help"

En téléphonant au: 1 (800) 222-5500

Par courrier à:  
Attention: Centre de découverte  
clientèle  
Mazda North American Operations  
200 Spectrum Center Drive Suite 100  
Irvine, California 92618  
P.O. Box 19734  
Irvine, CA 92623-9734

Afin que nous puissions vous servir efficacement et immédiatement, veuillez nous fournir l'information suivante:

1. Votre nom, adresse et numéro de téléphone
2. L'année et le modèle du véhicule
3. Le numéro d'identification du véhicule (17 caractères, indiqué sur votre preuve d'enregistrement et situé dans le coin supérieur du tableau de bord, du côté passager)
4. Date d'achat et kilométrage actuel
5. Le nom et l'emplacement du concessionnaire
6. Votre ou vos questions

Si vous demeurez en dehors des États-Unis, veuillez contacter le distributeur Mazda le plus proche.

### ÉTAPE 3 : Contactez Better Business Bureau (BBB)

Mazda North American Operations est bien conscient du fait que, pour certains problèmes, il peut être impossible d'arriver à un accord réciproque. Comme mesure finale permettant d'assurer que vos inquiétudes sont prises en compte équitablement, Mazda North American Operations a accepté de participer à un programme de règlement des conflits administré par le système Better Business Bureau (BBB), sans aucun frais pour vous les clients.

BBB AUTO LINE tâche, avec les clients et le fabricant, d'essayer de trouver une résolution mutuellement acceptable des problèmes liés aux garanties. Si le BBB ne parvient pas à faciliter le règlement du problème, il organisera une audience sans complications de procédure devant un arbitre.

Vous devez avoir recours à BBB AUTO LINE avant d'exercer des droits ou de rechercher des remèdes légaux sous la loi fédérale Magnuson-Moss Warranty Act (loi relative à la protection des consommateurs), 15 U.S.C. § 2301 et seq. Dans la mesure permise par la loi "Lemon Law" de l'État concerné, vous devez aussi avoir recours à BBB AUTO LINE avant d'exercer des droits ou de rechercher des remèdes légaux sous la loi "Lemon Law". Si vous avez choisi de rechercher des remèdes légaux qui ne sont pas créés par la loi Magnuson-Moss Warranty Act ou par la loi "Lemon Law" de l'état concerné,

il ne vous est pas nécessaire d'avoir d'abord recours à BBB AUTO LINE.

Le processus entier prend normalement 40 jours ou moins. La décision de médiation ne lie ni vous-même, ni Mazda, sauf si vous acceptez la décision. Pour plus de détails concernant BBB AUTO LINE, y compris les normes d'éligibilité actuelles, veuillez téléphoner au 1-800-955-5100, ou vous rendre sur le site Web de BBB, à [www.bbb.org/autoline](http://www.bbb.org/autoline).

L'engagement total pour la satisfaction des clients est plus qu'une simple formule chez Mazda. Nous espérons satisfaire directement chacun de nos clients; mais si jamais une de nos décisions pose un problème, Mazda croit qu'en offrant une méthode rapide, équitable et gratuite, telle que BBB AUTO LINE, Mazda pourra tenir son engagement de toujours faire au mieux pour nos clients!

## Pour les Clients de Californie

1. Mazda North American Operations participe à un programme de médiation/arbitrage administré par BBB AUTO LINE, une division de BBB National Programs, Inc. [1676 International Drive, Suite 550 McLean, Virginie 22102] par l'intermédiaire des Better Business Bureaus locaux. BBB AUTO LINE et Mazda ont été certifiés par l'Arbitration Certification Program du California Department of Consumer Affairs.
2. Si vous avez un problème qui se produit sous une garantie écrite de Mazda, nous vous conseillons vivement de nous le signaler. Si nous ne parvenons pas à le résoudre, vous pouvez déposer une réclamation auprès de BBB AUTO LINE. Les réclamations doivent être déposées auprès de BBB AUTO LINE dans les six (6) mois suivant l'expiration de la garantie.
3. Pour déposer une réclamation auprès de BBB AUTO LINE, veuillez téléphoner au 1-800-955-5100. L'appel est gratuit.
4. Pour déposer une réclamation auprès de BBB AUTO LINE, vous devrez indiquer votre nom, votre adresse, la marque et le numéro d'identification (VIN) de votre véhicule, et une déclaration relative à la nature de votre problème ou de votre plainte. On vous demandera d'indiquer : la date approximative de l'acquisition de votre véhicule, le kilométrage actuel du véhicule, la date et le kilométrage approximatifs au moment où le(s) problème(s) a (ont) été pour la première fois signalé(s) à Mazda ou à l'un de nos revendeurs, et une déclaration de la solution que vous souhaitez.
5. Le personnel de BBB AUTO LINE pourra alors essayer de résoudre ce litige par l'intermédiaire d'une médiation. Si la médiation échoue, ou si vous ne désirez pas participer à une médiation, les réclamations dans la juridiction du programme pourront alors être présentées à un arbitre lors d'une audition à procédure simplifiée. La décision de l'arbitre doit normalement être communiquée dans les 40 jours suivant la date du dépôt de votre réclamation; il pourra y avoir un délai de 7 jours si vous n'avez pas signalé auparavant votre problème à Mazda, ou un délai de 30 jours au maximum si l'arbitre demande une inspection/rapport à un expert technique impartial, ou une enquête et un rapport complémentaires à BBB AUTO LINE.
6. Vous êtes tenu d'utiliser BBB AUTO LINE avant de revendiquer en justice des droits ou des remèdes conférés par la Section 1793.22 du Code Civil de Californie. Vous êtes aussi tenu d'utiliser BBB AUTO LINE avant d'exercer des droits ou de rechercher des remèdes créés sous le Titre I de la loi fédérale Magnuson-Moss Warranty Act (loi relative à la protection des consommateurs), 15 U.S.C. § 2301 et seq. Si vous choisissez de demander réparation en exerçant des droits et des remèdes non créés sous la Section 1793.22 du Code Civil de Californie ou sous le Titre I de la loi fédérale Magnuson-Moss Warranty Act, aucun recours à BBB

## Assistance à la clientèle (Etats-Unis)

---

AUTO LINE n'est exigé par ces statuts.

7. La Section 1793.2 (d) du Code Civil de Californie exige que, si Mazda ou ses représentants ne parviennent pas à réparer un véhicule à moteur neuf conformément à la garantie expresse applicable du véhicule après un nombre raisonnable de tentatives, Mazda pourra être obligé de remplacer ou de racheter le véhicule. La Section 1793.22 (b) du Code Civil de Californie crée la présomption que Mazda a disposé d'un nombre raisonnable de tentatives pour rendre le véhicule conforme à ses garanties expresses applicables si, dans la limite de 18 mois suivant la date de livraison à l'acheteur ou d'un kilométrage de 18 000 miles indiqué sur le totalisateur kilométrique du véhicule, selon le cas se présentant en premier, une ou plusieurs des conditions suivantes s'est produite:

- La même non-conformité [non-respect de la garantie écrite qui affecte considérablement l'utilisation, la valeur ou la sécurité du véhicule] produit une condition susceptible de causer des blessures corporelles graves ou mortelles lors de la conduite du véhicule **ET** la non-conformité a subi deux fois ou plus des réparations effectuées par Mazda ou ses agents **ET** l'acheteur ou le preneur à bail a signalé directement à Mazda la nécessité de la réparation de la non-conformité; **OU**

- La même non-conformité a subi 4 fois ou plus des réparations effectuées par Mazda ou ses agents **ET** l'acheteur a signalé à Mazda la nécessité de la réparation de la non-conformité; **OU**
- Le véhicule est hors d'usage en raison de la réparation des non-conformités par Mazda ou ses agents pour un total cumulé de plus de 30 jours de calendrier après la livraison du véhicule à l'acheteur.

### **L'AVIS À Mazda COMME EXIGÉ CI-DESSUS SERA ENVOYÉ À L'ADRESSE SUIVANTE:**

Mazda North American Operations  
200 Spectrum Center Drive Suite  
100  
Irvine, California 92618  
Attention: Customer Mediation

8. Les remèdes suivants pourront être recherchés dans BBB AUTO LINE : réparations, remboursement de la somme d'argent payée pour réparer le véhicule ou autres frais encourus en raison de la non-conformité du véhicule, rachat ou remplacement de votre véhicule, et compensation pour dommages et remèdes disponibles au titre de la garantie écrite de Mazda ou des lois applicables.
9. Les remèdes suivants ne pourront **pas** être recherchés dans BBB AUTO LINE : dommages punitifs ou multiples, honoraires d'avocats, ou dommages indirects autres que ceux indiqués dans la Section 1794 (a) et (b) du Code Civil de Californie.

10. Vous pouvez refuser la décision rendue par un arbitre de BBB AUTO LINE. Si vous refusez la décision, vous serez libre d'engager d'autres actions judiciaires. La décision de l'arbitre et toute autre conclusion seront admissibles dans une action judiciaire.
11. Si vous acceptez la décision de l'arbitre, Mazda sera lié par cette décision, et devra se conformer à cette décision dans un délai raisonnable ne dépassant pas 30 jours après que nous ayons reçu l'avis de votre acceptation de la décision.
12. Pour plus de détails concernant le programme, veuillez téléphoner à BBB AUTO LINE au 1-800-955-5100.

### Processus de révision "satisfaction-client"

Votre entière satisfaction est des plus importante pour Mazda. Tous les concessionnaires agréés Mazda possèdent les connaissances et l'outillage nécessaires pour maintenir votre véhicule en parfait état. D'après notre expérience, toute question, problème ou plainte concernant le fonctionnement de votre Mazda ou toute autre transaction de service en général sont le plus efficacement réglés par votre concessionnaire. Si la procédure normale du concessionnaire ne suffit pas à vous donner satisfaction, nous vous recommandons de suivre les étapes suivantes:

### ÉTAPE 1 : Adressez-vous à votre concessionnaire Mazda

Expliquez votre problème à un membre de la direction du concessionnaire. Si le problème a déjà été présenté au gérant du service, entrez en contact avec le propriétaire ou le gérant général de l'établissement.



## **ÉTAPE 2 : Adressez-vous au bureau régional Mazda**

Si vous avez besoin de plus d'aide, demandez au gérant du service du concessionnaire de vous mettre en contact avec le représentant local de Mazda pour le service. Ou contactez le bureau régional de Mazda Canada Inc. pour de tels arrangements. L'adresse et le numéro de téléphone des bureaux régionaux sont indiqués (page 10-14).

## **ÉTAPE 3 : Adressez-vous au département des relations publiques de Mazda**

Si vous n'êtes pas complètement satisfait, contactez le département des relations publiques, Mazda Canada Inc., 55 Vogell Road, Richmond Hill, Ontario, L4B 3K5 Canada, Tél.: 1 (800) 263-4680. Donnez-leur les renseignements suivants:

1. Votre nom, adresse et numéro de téléphone
2. L'année et le modèle du véhicule
3. Le numéro d'identification du véhicule (VIN). Se référer à Numéro d'identification du véhicule à la page 10-64 pour retrouver l'emplacement du VIN.
4. La date d'achat
5. Le kilométrage actuel
6. Le nom et l'emplacement du concessionnaire
7. La nature de votre problème et/ou la cause de votre insatisfaction

Le département, en collaboration avec le représentant local de Mazda pour le service, examinera le cas pour déterminer si toutes les mesures ont été prises pour vous donner satisfaction.

Vous devez néanmoins reconnaître que pour résoudre des problèmes au niveau du service, il faut recourir dans la plupart des cas aux installations, personnel et outillage de votre concessionnaire Mazda. Nous vous prions donc de suivre dans l'ordre indiqué, les trois étapes mentionnées

ci-dessus de manière à obtenir les meilleurs résultats possibles.

### Programme médiation/ arbitrage

Il peut y avoir des cas où le client peut ne pas obtenir satisfaction par le Programme satisfaction client de Mazda. Si après avoir suivi toutes les étapes indiquées dans ce manuel, votre problème n'est toujours pas résolu, vous avez un autre recours.

Mazda Canada Inc. participe à un programme d'arbitrage administré par le Programme d'Arbitrage pour les véhicules automobiles du Canada (PAVAC). Le PAVAC vous indiquera comment votre problème peut être revu et résolu par un arbitre dans le cadre d'un arbitrage dont la décision sera définitive pour tous.

Votre complète satisfaction est le but de Mazda Canada Inc. et de nos concessionnaires.

La participation de Mazda au PAVAC est une contribution envers ce but. Le PAVAC est un service gratuit. Les résultats de PAVAC sont rapides, équitables et finaux car la décision rendue est définitive pour vous, le client et pour Mazda Canada Inc.

## **Programme d'Arbitrage pour les véhicules automobiles du Canada (PAVAC)**

Si un problème particulier se présente pour lequel le client et Mazda, et/ou un de ses concessionnaires ne peuvent pas atteindre une solution (non acceptable par tous les intéressés), le client peut requérir les services offerts par le Programme d'Arbitrage pour les véhicules automobiles du Canada (PAVAC).

Le PAVAC utilise les services d'Administrateurs Provinciaux pour assister les clients avec le programme et la préparation de leur audience d'arbitrage. Cependant, avant de vous adresser au PAVAC, vous devez suivre les étapes de résolution de différends, décrites précédemment, proposées par le manufacturier.

Le PAVAC est effectif dans toutes les provinces et territoires. Les clients qui désirent obtenir de plus amples renseignements sur le Programme devraient s'adresser à l'Administrateur Provincial au 1 (800) 207-0685, ou en contactant le Bureau du Programme d'Arbitrage pour les véhicules automobiles du Canada à l'adresse suivante:

Programme d'Arbitrage pour les  
véhicules automobiles du Canada  
235 Yorkland Boulevard, Suite 300  
North York, Ontario  
M2J 4Y8  
<http://camvap.ca>

Les Administrateurs Provinciaux locaux peuvent être contactés:

<b>Province/Territoire</b>	<b>Numéro du PAVAC</b>
Colombie Britannique et Territoires du Yukon	1 (800) 207-0685
Alberta et Territoires du Nord-Ouest	1 (800) 207-0685
Saskatchewan	1 (800) 207-0685
Manitoba	1 (800) 207-0685
Ontario	1 (800) 207-0685
Canada Atlantique	1 (800) 207-0685
Québec	1 (800) 207-0685

**Assistance à la clientèle (Canada)****Bureaux régionaux**

<b>BUREAUX RÉGIONAUX</b>	<b>ZONES COUVERTES</b>
MAZDA CANADA INC. RÉGION DE L'OUEST 5011 275 STREET LANGLEY, COLOMBIE-BRITANNIQUE V4W 0A8 (778) 369-2100 1 (800) 663-0908	ALBERTA, COLOMBIE-BRITANNIQUE, MANITOBA, SASKATCHEWAN, YUKON
MAZDA CANADA INC. RÉGION CENTRALE 55 VOGELL ROAD, RICHMOND HILL, ONTARIO, L4B 3K5 1 (800) 263-4680	ONTARIO, NOUVEAU BRUNSWICK, NOUVELLE ÉCOSSE, ÎLE DU PRINCE ÉDOUARD, TERRE-NEUVE
MAZDA CANADA INC. QUE BEC RÉGION 6111 ROUTE TRANS-CANADIENNE POINTE CLAIRE, QUE BEC H9R 5A5 (514) 694-6390	QUE BEC

## Assistance à la clientèle

Votre satisfaction complète et permanente est notre affaire. C'est pourquoi tous les concessionnaires agréés Mazda possèdent les connaissances et l'outillage nécessaires pour maintenir votre véhicule en parfait état.

Si vous avez des questions ou des recommandations sur comment améliorer le service de votre véhicule Mazda ou le service offert par le personnel d'un concessionnaire Mazda, nous vous recommandons de suivre les étapes suivantes:

## ÉTAPE 1

Discutez de la situation avec un concessionnaire agréé Mazda. Ceci est l'approche la meilleure et la plus rapide pour régler un problème. Si votre problème n'a pas été réglé par le DÉPARTEMENT DU SERVICE À LA CLIENTÈLE, le DÉPARTEMENT DES VENTES, le DÉPARTEMENT DU SERVICE ou le GÉRANT DES PIÈCES, veuillez alors contacter le DIRECTEUR GÉNÉRAL ou le PROPRIÉTAIRE de l'établissement.

## Assistance à la clientèle (Porto Rico)

---

### ÉTAPE 2

Si après avoir suivi l'ÉTAPE 1, vous pensez avoir besoin d'une assistance supplémentaire, veuillez contacter le représentant local de Mazda. Se référer à PORTO RICO/ÉTATS-UNIS Îles Vierges à la page 10-20.

Veuillez nous fournir l'information suivante:

1. Votre nom, adresse et numéro de téléphone
2. L'année et le modèle du véhicule
3. Le numéro d'identification du véhicule (17 caractères, indiqué sur votre preuve d'enregistrement et situé dans le coin supérieur du tableau de bord, du côté passager)
4. Date d'achat et kilométrage actuel
5. Le nom et l'emplacement du concessionnaire
6. Votre ou vos questions

## Assistance à la clientèle

Votre satisfaction complète et permanente est notre affaire. Nous sommes ici pour vous servir. Tous les concessionnaires agréés Mazda possèdent les connaissances et l'outillage nécessaires pour maintenir votre véhicule en parfait état. Si vous avez des questions ou des recommandations sur comment améliorer le service de votre véhicule Mazda ou le service offert par le personnel d'un concessionnaire Mazda, nous vous recommandons de suivre les étapes suivantes:

## Adressez-vous à votre concessionnaire Mazda

Discutez de la situation avec un concessionnaire agréé Mazda. Ceci est l'approche la meilleure et la plus rapide pour régler un problème.

- Si votre problème n'a pas été réglé par le DÉPARTEMENT DU SERVICE À LA CLIENTÈLE, le DÉPARTEMENT DES VENTES, le DÉPARTEMENT DU SERVICE ou le GÉRANT DES PIÈCES, veuillez alors contacter le DIRECTEUR GÉNÉRAL ou le PROPRIÉTAIRE de l'établissement.
- S'il devient nécessaire de faire modifier les composants ou le système de câblage du système de retenue supplémentaire pour accommoder une personne avec certaines conditions médicales selon l'avis d'un médecin certifié; contactez votre concessionnaire afin d'éviter de perdre la garantie de votre véhicule ce qui se produirait si un tiers embauché par le client effectue des modifications nécessaires à ce système.

Se connecter à  
[www.mazdamexico.com.mx](http://www.mazdamexico.com.mx)

Les réponses à de nombreuses questions, telles que comment localiser ou entrer en contact avec un concessionnaire Mazda local au Mexique, peuvent y être trouvées.

Courriel : cliquer sur "Contactanos" en haut de la page sur  
[www.mazdamexico.com.mx](http://www.mazdamexico.com.mx)

## Assistance à la clientèle (Mexique)

---

En téléphonant au: 01 800 01 MAZDA  
(62932)

Par courrier à:

Attention: Assistance à la clientèle  
Mazda Motor de Mexico  
Mario Pani 400 PB, Col. Santa Fe  
Cuajimalpa, Delegación Cuajimalpa  
de Morelos, Ciudad de México, CP  
05348

Tél: Assistance à la clientèle  
01 800 01 MAZDA (62932).

Afin que nous puissions vous servir  
efficacement et immédiatement,  
veuillez nous fournir l'information  
suivante:

1. Votre nom, adresse et numéro de téléphone
2. L'année et le modèle du véhicule
3. Le numéro d'identification du véhicule (17 caractères, indiqué sur votre preuve d'enregistrement et situé dans le coin supérieur du tableau de bord, du côté passager)
4. Date d'achat et kilométrage actuel
5. Le nom et l'emplacement du concessionnaire
6. Votre ou vos questions



## États-Unis

**Mazda North American Operations**  
200 Spectrum Center Drive Suite 100  
Irvine, California 92618  
P.O. Box 19734  
Irvine, CA 92623-9734 U.S.A.  
Tél: 1 (800) 222-5500 (aux États-Unis)  
(949) 727-1990 (de l'extérieur des  
États-Unis)

## CANADA

**Mazda Canada Inc.**  
55 Vogell Road, Richmond Hill,  
Ontario, L4B 3K5 Canada  
Tél: 1 (800) 263-4680 (au Canada)  
(905) 787-7000 (de l'extérieur du  
Canada)

## Importateur/distributeurs Mazda

---

### PORTO RICO/ ÉTATS-UNIS Îles Vierges

**International Automotive Distributor  
Group, LLC. (Mazda de Puerto Rico)**  
P.O. Box 191850, San Juan, Porto Rico  
00919-1850  
Tél: (787) 641-1777

### MEXIQUE

**Mazda Motor de Mexico**  
Mario Pani 400 PB, Col. Santa Fe  
Cuajimalpa, Delegación Cuajimalpa  
de Morelos, Ciudad de México, CP  
05348  
Tél: Service des relations avec la  
clientèle:  
01 (800) 016 2932 au Mexique

## GUAM

### **Triple J Motors**

157 South Marine Drive, Tamuning,  
GUAM 96911 USA  
P.O. Box 6066 Tamuning, Guam  
96931  
Tél: (671) 649-6555

## SAIPAN

### **Pacific International Marianas, Inc.**

**(d.b.a. Midway Motors)**  
P.O. Box 887 Saipan, MP 96950  
Tél: (670) 234-7524

### **Triple J Saipan, Inc.**

**(d.b.a. Triple J Motors)**  
P.O. Box 500487 Saipan, MP  
96950-0487  
Tél: (670) 234-7133/3051

## SAMOA AMÉRICAINES

**Polynesia Motors, Inc.**

P.O. Box 1120, Pago Pago, American

Samoa 96799

Tél: (684) 699-9347

## **Signalement des problèmes de sécurité (États-Unis)**

Si vous pensez que votre véhicule présente une anomalie susceptible de provoquer un accident, des blessures corporelles ou la mort, vous devez en informer immédiatement la National Highway Traffic Safety Administration (NHTSA) ainsi que Mazda Motor Corporation ou votre importateur/distributeur Mazda.

Si la NHTSA reçoit plusieurs plaintes identiques, elle peut procéder à une enquête et, en cas d'anomalie compromettant la sécurité constatée sur un groupe de véhicules, elle peut ordonner une campagne de rappel et de mesures correctives. Toutefois, la NHTSA ne peut intervenir pour régler un différend entre vous, votre concessionnaire ou Mazda Motor Corporation ou votre importateur/distributeur Mazda.

Vous pouvez joindre la NHTSA par téléphone au numéro sans frais d'assistance téléphonique Vehicle Safety Hotline à 1-888-327-4236 (TTY:1-800-424-9153); rendez-vous sur le site <http://www.safercar.gov>; ou par courrier postal à l'adresse suivante: Administrator, NHTSA, 1200 New Jersey Avenue, SE., Washington, DC, 20590. Vous pouvez également obtenir des renseignements sur la sécurité des véhicules automobiles sur <http://www.safercar.gov>.

### **REMARQUE**

Si vous résidez aux États-Unis, toute la correspondance à Mazda Motor Corporation devrait être adressée à:

Mazda North American Operations  
200 Spectrum Center Drive Suite 100  
Irvine, California 92618

ou

P.O. Box 19734

Irvine, CA 92623-9734

Centre de découverte clientèle ou au numéro sans frais 1 (800) 222-5500

Si vous résidez à l'extérieur des États-Unis, veuillez contacter le distributeur Mazda le plus proche indiqué dans ce manuel.

- Se référer à CANADA à la page 10-19.
- Se référer à PORTO RICO/ÉTATS-UNIS Îles Vierges à la page 10-20.
- Se référer à MEXIQUE à la page 10-20.
- Se référer à GUAM à la page 10-21.
- Se référer à SAIPAN à la page 10-21.
- Se référer aux SAMOA AMÉRICAINES à la page 10-22.

## Signalement des problèmes de sécurité

---

### Signalement des problèmes de sécurité (Canada)

Les clients canadiens désireux de signaler un défaut ou une préoccupation liés à la sécurité à la Division des enquêtes sur les défauts et rappels de Transports Canada peuvent téléphoner au numéro sans frais 1-800-333-0510 ou consulter le site Web de la Sécurité routière à l'adresse suivante :

<https://www.tc.gc.ca/en/services/road.html>

## Garanties applicables à ce véhicule Mazda

- Garantie limitée des véhicules neufs
- Garantie limitée du groupe motopropulseur
- Garantie limitée du système de protection pour la sécurité
- Garantie limitée contre les perforations
- Garantie fédérale du système antipollution/Garantie de la Californie du système antipollution
  - Garantie contre les défauts du système antipollution
  - Garantie de l'efficacité du système antipollution
- Garantie du système antipollution
- Garantie limitée des pièces de rechange et accessoires
- Garantie des pneus

### REMARQUE

Les informations concernant la garantie varient selon le pays. Se référer au Livret de garantie, pour plus d'informations au sujet de la garantie.

## Utilisation du véhicule en dehors des États-Unis et du Canada

Les réglementations gouvernementales aux États-Unis et au Canada requièrent que les véhicules automobiles soient conformes aux réglementations concernant les gaz d'échappement et les normes de sécurité. Dès lors, les véhicules construits pour les marchés américain et canadien peuvent être différents de ceux vendus dans d'autres pays.

Ceci peut faire que, dans un autre pays, votre véhicule ne puisse pas toujours recevoir un entretien adéquat. Nous conseillons vivement de NE PAS utiliser votre véhicule Mazda en dehors des États-Unis et du Canada.

### États-Unis

Cependant, en cas de déménagement permanent au Canada, les véhicules Mazda construits pour les États-Unis sont éligibles à l'exportation au Canada après des modifications spécifiques au véhicule pour le rendre conforme aux exigences des Normes de sécurité des véhicules automobiles du Canada (NSVAC).

### Canada

Cependant, en cas de déménagement permanent aux États-Unis, les véhicules Mazda construits pour le Canada sont éligibles à l'exportation aux États-Unis après des modifications au véhicule pour le rendre conforme aux exigences de la FMVSS (Federal Motor Vehicle Safety Standards) aux États-Unis.

## Garantie

---

### REMARQUE

Ceci s'applique à une situation où l'importation/exportation est permanente et ne concerne pas les visiteurs temporaires.

Les problèmes suivants peuvent se présenter si votre véhicule est utilisé en dehors des États-Unis et du Canada :

- Le carburant approprié peut ne pas être disponible. Les carburants au plomb ou à faible indice d'octane utilisés localement peuvent entraîner un mauvais fonctionnement du véhicule et endommager le système antipollution et le moteur.
- Il peut manquer de centres de réparations, d'outils, d'équipements et de pièces de rechange appropriés.

Se référer au Livret de garantie, pour plus d'informations.

### Immatriculation du véhicule à l'étranger (Sauf États-Unis et Canada)

Il pourra être problématique d'enregistrer le véhicule dans un pays étranger, selon que le véhicule satisfait ou non aux normes de pollution et de sécurité spécifiques en vigueur dans le pays où le véhicule sera conduit. Par conséquent, vous pourrez être tenu d'effectuer des modifications du véhicule à vos propres frais afin de satisfaire à la réglementation.

En outre, il faut être conscient des problèmes suivants :

Il pourra être difficile ou impossible d'effectuer un entretien satisfaisant du véhicule dans un autre pays.

Le carburant spécifié pour votre véhicule peut ne pas être disponible.

Les pièces, les techniques d'entretien et les outils nécessaires à l'entretien et à la réparation de votre véhicule peuvent ne pas être disponibles.

Il peut ne pas y avoir de concessionnaire agréé Mazda dans le pays où l'on désire emmener le véhicule.

De plus, la garantie du manufacturier Mazda n'est valide que dans certains pays.



## **Pièces et accessoires non originaux additionnels**

Des pièces et accessoires non originaux additionnels pour véhicules Mazda sont disponibles dans certains magasins.

Ils peuvent être montés sur ce véhicule, mais ils ne sont pas approuvés par Mazda pour une utilisation sur des véhicules Mazda. L'installation de pièces et accessoires non originaux additionnels peut affecter les performances du véhicule ou les systèmes pour la sécurité; la garantie Mazda ne couvrira pas ces problèmes. Avant d'installer toute pièce ou accessoire non original additionnel, consulter un concessionnaire agréé Mazda.

### **PRUDENCE**

**Consulter un concessionnaire agréé Mazda avant d'installer toute pièce ou accessoires non original.**

Des pièces ou accessoires qui ne sont pas bien conçus peuvent affecter les performances du véhicule ou les systèmes pour la sécurité. Ceci peut causer un accident ou augmenter les risques de blessures en cas d'accident.

**Dès lors, faire très attention lors de la sélection et de l'installation d'accessoires additionnels, comme des téléphones, des émetteurs/récepteurs radio, des systèmes de son et des systèmes d'alarme pour voiture.**

Toute sélection ou installation incorrecte de pièces et accessoires non originaux additionnels ou l'installation par une personne non qualifiée est dangereuse. Des systèmes vitaux peuvent être endommagés, causant le calage du moteur, l'activation du coussin d'air (SRS), l'inactivation du système ABS/TCS/DSC ou un incendie dans le véhicule.

Mazda décline toute responsabilité en cas de décès, de blessures ou de dépenses pouvant découler de l'installation de pièce ou accessoire non original.

## Téléphones cellulaires

---

### Avertissement concernant l'utilisation de téléphones cellulaires

#### PRUDENCE

**Prière de respecter la réglementation locale applicable concernant l'utilisation d'équipement de communication dans le véhicule.**

L'utilisation d'appareils comme un téléphone cellulaire, un ordinateur, une radio portable, un dispositif de système de positionnement global ou autre appareil, par le conducteur, pendant la conduite est dangereux. La composition d'un numéro sur un téléphone cellulaire pendant la conduite occupe aussi les mains du conducteur. L'utilisation de ces appareils causera une perte de concentration à la route par le conducteur et peut causer un accident grave. Si un passager ne peut utiliser l'appareil, se garer dans un endroit sécuritaire avant l'utilisation. Si l'utilisation d'un téléphone cellulaire est absolument nécessaire malgré cet avertissement, utiliser un système mains-libres pour avoir les mains disponibles pour la conduite du véhicule. Ne jamais utiliser de téléphone cellulaire ou autre appareil pendant la conduite, et se concentrer plutôt sur la conduite qui requiert toute l'attention du conducteur.

## Système de classement uniforme de la qualité des pneus (UTQGS)

---

### Système de classement uniforme de la qualité des pneus (UTQGS)

Cette information s'applique au système de classement des pneus conçu par la National Highway Traffic Safety Administration (NHTSA) des États-Unis, pour le classement des pneus suivant l'usure de la bande de roulement, l'adhérence et la température d'opération du pneu.

### Usure de la bande de roulement

L'indice d'usure de la bande de roulement est basé sur le taux d'usure d'un pneu mis à l'essai dans des conditions spécifiques sur un circuit routier répondant aux normes gouvernementales.

Si, par exemple, un pneu a un indice d'usure de 150, il s'usera 1,5 fois plus lentement qu'un pneu qui affiche un indice de 100.

Les performances relatives du pneu dépendent des conditions qui prévalaient lors de l'essai et peuvent varier sensiblement selon les habitudes de conduite, l'entretien, les conditions routières et le climat.

## Système de classement uniforme de la qualité des pneus (UTQGS)

### Adhérence (AA, A, B, C)

Les indices d'adhésion sont, du plus élevé au plus bas, AA, A, B et C. Ces indices représentent la capacité du pneu d'effectuer un arrêt complet sur une chaussée mouillée, telle que mesurée dans des conditions contrôlées sur des surfaces de route en asphalte et en ciment répondant aux normes gouvernementales. Un pneu portant l'indice C peut avoir une mauvaise performance d'adhérence.

#### PRUDENCE

L'indice d'adhérence assigné à ce pneu est basé sur des essais d'adhérence au freinage (en ligne droite) et n'incluent pas les caractéristiques d'accélération, dans les virages, d'aquaplanage ou de limite de traction.

### Température (A, B, C)

Les indices de température A (le meilleur), B et C représentent la résistance du pneu à la génération de chaleur et à sa capacité de dissipation de chaleur lorsque testé dans des conditions spécifiques en laboratoire sur une roue d'essai.

Des températures élevées pendant de longues durées peuvent causer la dégradation du matériau du pneu et réduire la durée de vie du pneu, et des températures excessives peuvent entraîner la défaillance soudaine du pneu.

L'indice C correspond au niveau de performance requis des pneus de véhicules de promenade suivant le Federal Motor Vehicle Safety Standard No. 109. Les indices A et B représentent des niveaux plus élevés de performance sur la roue d'essai en laboratoire, que le niveau minimum requis par la loi.

#### PRUDENCE

**Garder les pneus du véhicule correctement gonflés, sans les surcharger.**

Il est dangereux de conduire le véhicule avec des pneus incorrectement gonflés ou surchargés. Une vitesse excessive, le sous-gonflage ou une charge excessive que ce soit séparément ou ensembles, peuvent causer une augmentation de la température et la défaillance possible du pneu. L'indice de température pour ce pneu est établi sur un pneu correctement gonflé et non surchargé.

## Système de classement uniforme de la qualité des pneus (UTQGS)

Ces indices seront ajoutés au flanc des pneus de véhicules de promenade au cours des années à venir suivant un programme établi par la National Highway Traffic Safety Administration (NHTSA) des États-Unis et les fabricants de pneus.

Les indices des pneus montés d'origine ou disponibles en option sur les véhicules Mazda peuvent varier.

**TOUS LES PNEUS POUR VÉHICULES DE PROMENADE DOIVENT ÊTRE CONFORMES À CES INDICES ET À TOUTES LES AUTRES EXIGENCES FÉDÉRALES SUR LA SÉCURITÉ DES PNEUS.**

### CLASSEMENT UNIFORME DE LA QUALITÉ DES PNEUS

Les classements de qualité sont trouvés là où ils s'appliquent sur le flanc du pneu entre l'épaulement de bande de roulement et la largeur de section maximale.

Par exemple:

**TREADWEAR 200 TRACTION AA**

**TEMPERATURE A**

**INDICE UTQGS (exemple)**

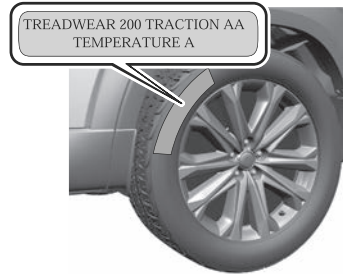

## Étiquetage des pneus

Les lois fédérales exigent que les fabricants placent des informations standardisées sur la paroi latérale de tous les pneus. Ces informations identifient et décrivent les caractéristiques fondamentales du pneu, et fournissent aussi un numéro d'identification du pneu comme certificat standard de sécurité en cas de rappel.

## Informations figurant sur les pneus des véhicules pour passagers

Se reporter à l'échantillon ci-dessous.

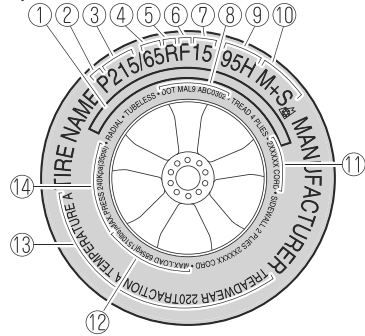

1. AVERTISSEMENT POUR LA SÉCURITÉ
2. Pneu de voiture pour passagers
3. Largeur nominale du pneu en millimètres
4. Rapport hauteur/largeur (taux d'aspect)
5. Radial
6. Pneu à flancs renforcés
7. Code de diamètre de jante
8. TIN: U.S. DOT numéro d'identification du pneu
9. Indice de charge & symbole de vitesse
10. Conditions d'enneigement sévères
11. Composition des plis du pneu et matériaux utilisés
12. Indice de charge max.
13. Indices d'usure de la bande de roulement, d'adhérence et de température
14. Pression de gonflage admissible max.

P215/65R15 95H est un exemple de taille de pneu et de norme d'indice de charge. Voici une explication des différents composants de cette taille de pneu et de la norme d'indice de charge. Bien noter que la taille de pneu et la norme d'indice de charge peuvent différer de l'exemple.

## P

Indique un pneu qui a été installé sur des automobiles, des SUV, des minivans, et des camionnettes, comme indiqué par Tire and Rim Association (T&RA).

## **REMARQUE**

Si votre taille de pneu ne commence pas par une lettre, alors celle-ci est peut-être désignée par l'ETRTO (European Tire and Rim Technical Organization) ou par la JATMA (Japan Tire Manufacturing Association).

## 215

"215" est la largeur nominale du pneu en millimètres. Ce nombre à trois chiffres indique la largeur du pneu en millimètres, d'un bord de la paroi latérale à l'autre. En général, plus le nombre est grand, plus le pneu est large.

## 65

"65" est le taux d'aspect. Ce nombre à deux chiffres indique le rapport hauteur/largeur du pneu.

## R

"R" est le symbole de structure du pneu. R indique "Structure radiale des plis".

## 15

"15" est le diamètre de jante de roue en pouces.

## 95

"95" est l'indice de charge. Ce nombre à deux ou trois chiffres indique le poids que chaque pneu peut supporter.

## H

"H" est l'indice de vitesse. L'indice de vitesse indique la vitesse maximum correspondant à la norme d'utilisation du pneu.

Indice alphabétique	Indice de vitesse
Q	99 mi/h
R	106 mi/h
S	112 mi/h
T	118 mi/h
U	124 mi/h
H	130 mi/h
V	149 mi/h
W	168* mi/h
Y	186* mi/h

\* Pour les pneus ayant une capacité de vitesse maximum supérieure à 149 mi/h, les fabricants de pneus utilisent parfois les lettres ZR. Pour les pneus ayant une capacité de vitesse maximum supérieure à 186 mi/h, les fabricants de pneus utilisent toujours les lettres ZR.

## M+S ou M/S : Boue et neige

AT: Tous terrains.

AS: Toutes saisons. Les symboles "M+S" ou "M/S" indiquent que le pneu peut être utilisé dans la boue et la neige.

## Informations relatives aux pneus (États-Unis)

---

### U.S. DOT numéro d'identification du pneu (TIN)

Ceci commence par les lettres "DOT" qui indiquent que le pneu est conforme aux normes fédérales. Les deux chiffres ou lettres suivants sont le code de l'usine ayant fabriqué le pneu, et les quatre derniers chiffres représentent la semaine et l'année de fabrication du pneu. Par exemple, les chiffres 457 signifient la 45<sup>e</sup> semaine de 1997. Après 2000, les nombres possèdent quatre chiffres. Par exemple, le nombre 2102 signifie la 21<sup>e</sup> semaine de 2002. Les autres chiffres sont des codes de commercialisation utilisés à la discrétion du fabricant. Ces informations sont utilisées pour contacter les clients au cas où un défaut du pneu exige un rappel de celui-ci.

### Composition des plis du pneu et matériaux utilisés

Le nombre de plis indique le nombre de couches de tissu revêtu de caoutchouc dans le pneu. Généralement, plus le nombre de plis est grand, plus le poids pouvant être supporté par le pneu est grand. Les fabricants des pneus doivent aussi indiquer les matériaux de fabrication du pneu, tels que l'acier, le nylon, le polyester, etc.

### Indice de charge maximum

Ce nombre indique la charge maximum, en kilogrammes et en livres, qui peut être supportée par le pneu.

### Pression de gonflage admissible maximum

Ce nombre est la plus grande quantité de pression d'air à laquelle il est possible de gonfler le pneu dans les conditions de conduites normales.

### Indices d'usure de la bande de roulement, d'adhérence et de température

#### **Usure de la bande de roulement:**

L'indice d'usure de la bande de roulement est basé sur le taux d'usure d'un pneu mis à l'essai dans des conditions spécifiques sur un circuit routier répondant aux normes gouvernementales. Si, par exemple, un pneu a un indice d'usure de 150, il s'usera 1,5 fois plus lentement qu'un pneu qui affiche un indice de 100.

**Adhérence:** Les indices d'adhésion sont, du plus élevé au plus bas, AA, A, B et C. Les indices représentent la capacité du pneu d'effectuer un arrêt complet sur une chaussée mouillée, telle que mesurée dans des conditions contrôlées sur des surfaces de route en asphalte et en ciment répondant aux normes gouvernementales. Un pneu portant l'indice C peut avoir une mauvaise performance d'adhérence.

**excessive :** Les indices de température A (le meilleur), B et C représentent la résistance du pneu à la génération de chaleur et à sa capacité de dissipation de chaleur lorsqu'il est testé dans des conditions spécifiques en laboratoire sur une roue d'essai.



### Pneus à neige

Dans certaines régions très enneigées, les autorités locales peuvent exiger l'utilisation de pneus neige véritables possédant une bande de roulement aux sculptures très profondes. Ces pneus ne doivent être utilisés qu'en paire ou équiper toutes les quatre roues. Veiller à acheter des pneus neige de même taille et de même structure que les autres pneus du véhicule.

### AVERTISSEMENT POUR LA SÉCURITÉ

Les avertissements de sécurité suivants sont marqués sur la paroi latérale du pneu.

**DES BLESSURES GRAVES PEUVENT ÊTRE CAUSÉES PAR:**

- L'EXPLOSION DE L'ENSEMBLE PNEU/JANTE EN RAISON D'UN MONTAGE OU CORRESPONDANCE INCORRECTS ENTRE DIAMÈTRES PNEU/JANTE; NE JAMAIS DÉPASSER 40 psi (275 kPa) SUR LE TALON DU PNEU - MONTAGE DES PNEUS À CONFIER UNIQUEMENT À UN PERSONNEL QUALIFIÉ.
- ANOMALIE DES PNEUS DUE À UN SOUS-GONFLAGE/SURCHARGE/ DOMMAGE — SE CONFORMER AU MANUEL CONDUITE ET ENTRETIEN ET À LA PLAQUE SIGNALÉTIQUE DU VÉHICULE — VÉRIFIER SOUVENT LA PRESSION DE GONFLAGE DES PNEUS ET LEUR ÉTAT D'ENDOMMAGEMENT.

## Informations relatives aux pneus (États-Unis)

### Informations relatives aux roues de secours à usage temporaire

Se reporter à l'échantillon ci-dessous.

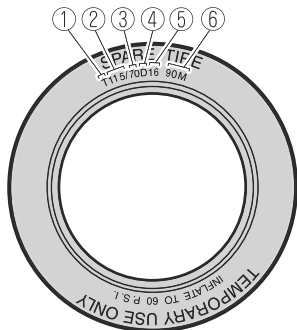

1. Roues de secours à usage temporaire
2. Largeur nominale du pneu en millimètres
3. Rapport hauteur/largeur (taux d'aspect)
4. Diagonale
5. Code de diamètre de jante
6. Indice de charge & symbole de vitesse

T115/70D16 90M est un exemple de taille de pneu et de norme d'indice de charge. Voici une explication des différents composants de cette taille de pneu et de la norme d'indice de charge. Bien noter que la taille de pneu et la norme d'indice de charge peuvent différer de l'exemple.

#### T

Indique un pneu qui a été installé sur des automobiles, des SUV, des minivans, et des camionnettes, comme indiqué par Tire and Rim Association (T&RA).

#### 115

"115" est la largeur nominale du pneu en millimètres. Ce nombre à trois chiffres indique la largeur du pneu en millimètres, d'un bord de la paroi latérale à l'autre. En général, plus le nombre est grand, plus le pneu est large.

#### 70

"70" est le taux d'aspect. Ce nombre à deux chiffres indique le rapport hauteur/largeur du pneu.

#### D

"D" est le symbole de structure du pneu. D indique la "structure en diagonale des plis".

#### 16

"16" est le diamètre de jante de roue en pouces.

#### 90

"90" est l'indice de charge. Ce nombre à deux ou trois chiffres indique le poids que chaque pneu peut supporter.

#### M

"M" est l'indice de vitesse. L'indice de vitesse indique la vitesse maximum correspondant à la norme d'utilisation du pneu.

Indice alphabétique	Indice de vitesse
M	81 mi/h

## Emplacement de l'étiquette de pneus (plaque signalétique)

L'étiquette des pneus mentionne la pression de gonflage des pneus par taille de pneu et d'autres informations importantes; elle se trouve sur le montant B du côté conducteur ou sur le bord du cadre de la portière du conducteur.

### ÉCHANTILLON

TIRE AND LOADING INFORMATION RENSEIGNEMENTS SUR LES PNEUS ET LE CHARGEMENT			
SEATING CAPACITY NOMBRE DE PLACES		TOTAL 5	FRONT 2 ARRIERE 3
The combined weight of occupants and cargo should never exceed 1400 kg or 3000 lbs. Le poids total des occupants et du chargement ne doit jamais dépasser 1400 kg ou 3000 lb.*			
TIRE PNEU	SIZE DIMENSIONS	COLD TIRE PRESSURE PRESSION DES PNEUS À FROID	SEE OWNER'S MANUAL FOR ADDITIONAL INFORMATION VOIR LE MANUEL DE L'USAGER POUR PLUS DE RENSEIGNEMENTS
FRONT AVANT	195/70R14	200 kPa, 29 psi	
REAR ARRIERE	195/70R14	200 kPa, 29 psi	
SPARE DE SECOURS	T125/70D15	420 kPa, 60 psi	

## Pression de gonflage des pneus recommandée

L'étiquette des pneus mentionne la pression de gonflage des pneus recommandée en kPa et en psi pour les pneus installés en équipement d'origine sur le véhicule. Il est essentiel que la pression de gonflage des pneus du véhicule soit conservée à la pression recommandée. Il faut vérifier régulièrement la pression des pneus pour s'assurer que la pression de gonflage correcte est bien conservée. Se référer à Pneus à la page 10-77.

### REMARQUE

Les pressions de gonflage des pneus mentionnées sur la plaque signalétique du véhicule ou sur l'étiquette d'informations des pneus indiquent les pressions de gonflage des pneus à froid recommandées, mesurées lorsque les pneus sont froids, après que le véhicule ait été stationné pendant au moins 3 heures. Lors de la conduite, la température des pneus augmente, ce qui fait augmenter la pression des pneus.

### PRUDENCE

**Toujours vérifier la pression de gonflage des pneus à intervalles réguliers conformément aux indications de pression de gonflage des pneus figurant sur l'étiquette des pneus et aux informations contenues dans ce manuel Conduite et Entretien.**

Le fait de conduire avec des pneus sous-gonflés est dangereux. Le sous-gonflage est la cause principale des anomalies des pneus, et peut causer graves fissurations, séparation de bande de roulement ou "éclatement", avec perte soudaine de contrôle du véhicule et un risque accru de blessures. Le sous-gonflage augmente la courbure de la paroi latérale du pneu et la résistance au roulement, causant une augmentation de chaleur et des dommages internes au pneu. Il produit une fatigue indésirable du pneu, une usure irrégulière, et peut entraîner pertes de contrôle et accidents. Un pneu peut perdre jusqu'à la moitié de sa pression d'air sans paraître dégonflé! Il est impossible de juger si les pneus sont correctement gonflés ou pas rien qu'en les regardant.

### Vérification de la pression des pneus

1. Lorsque vous vérifiez la pression des pneus, veillez à ce que les pneus soient froids – c.-à-d. à ce qu'ils ne soient pas du tout échauffés par une conduite de même un seul mille.
2. Retirer le capuchon de la valve d'un pneu.
3. Enfoncer fermement la jauge de pneu sur la valve.
4. Ajouter de l'air pour obtenir la pression d'air recommandée.
5. Si l'on gonfle excessivement le pneu, libérer de l'air en enfonçant la tige métallique se trouvant au centre de la valve. Ensuite, vérifier à nouveau la pression à l'aide de la jauge de pneu.
6. Remplacer le capuchon de la valve.
7. Répéter cette opération sur chacun des pneus, y compris le pneu de secours.

#### REMARQUE

- Certains pneus de secours exigent une pression de gonflage plus grande.
8. Inspecter visuellement les pneus pour s'assurer qu'ils ne comportent pas de clous ou d'autres objets encastrés susceptibles de percer le pneu et de causer une fuite d'air.
  9. Vérifier les parois latérales pour s'assurer qu'il n'y a pas de griffures, de coupures, de hernies, de fissures ou d'autres irrégularités.

## Glossaire des termes

### **Plaque signalétique des pneus:**

Étiquette indiquant les tailles de pneu d'origine, les pressions de gonflage recommandées, et le poids maximum pouvant être transporté par le véhicule.

### **Numéro d'identification du pneu**

**(TIN):** Numéro figurant sur la paroi latérale de chaque pneu, donnant des informations concernant la marque du pneu et l'usine de fabrication, la taille du pneu et la date de fabrication.

**Pression de gonflage:** Mesure de la quantité d'air dans un pneu.

**kPa:** Kilopascal, unité métrique de pression d'air.

**psi:** Livres par pouce carré, unité anglaise de pression d'air.

**Montant B:** Montant structurel se trouvant sur le côté du véhicule derrière la portière avant.

**Équipement d'origine (EO):** Décrit les composants d'origine du véhicule.

**Limite de charge du véhicule:** Valeur maximum du poids combiné des occupants et de la charge ajoutée.

**Talon du pneu:** Partie du pneu s'appuyant sur la jante.

**Paroi latérale du pneu:** Zone comprise entre le talon et la bande de roulement du pneu.

**Bande de roulement du pneu:** Zone du pourtour du pneu en contact avec la route lorsqu'il est monté sur le véhicule.

**Nombre de places assises** signifie le nombre total admissible d'occupants du véhicule. Le nombre de places assises figure sur l'étiquette des pneus.

Le **poids des options de production** est le poids combiné des options de production ordinaires installées, pesant plus de 2,3 kilogrammes en

plus des éléments standard qu'elles remplacent, et non prises en compte auparavant dans le poids du véhicule en état de marche ou le poids des accessoires, y compris les freins surpuissants, les dispositifs de mise à niveau de conduite, la galerie de toit, la batterie surpuissante et les jantes spéciales.

La **jante** est le support métallique (roue) supportant un pneu ou un ensemble pneu et chambre à air sur laquelle le talon du pneu s'appuie.

## Informations relatives aux pneus (Etats-Unis)

---

### Entretien des pneus

L'entretien incorrect ou inadéquat du véhicule peut causer une usure anormale des pneus. Voici quelques points importants pour l'entretien:

### Pression de gonflage des pneus

Les pressions de gonflage de tous les pneus (y compris le pneu de la roue de secours) doivent être contrôlées tous les mois, lorsque les pneus sont froids. Les pressions recommandées doivent être respectées si l'on veut obtenir une conduite et une tenue de route optimale ainsi qu'une usure minimale des pneus. Utiliser les pressions spécifiées sur la plaque signalétique des informations des pneus du véhicule ou sur l'étiquette des pneus pour assurer la meilleure utilisation possible.

## Permutation des pneus

Pour égaliser l'usure des pneus, il est recommandé de les permuter tous les 16 000 km (10 000 miles) ou plus fréquemment si une usure irrégulière apparaît. Cependant Mazda recommande de permuter les pneus tous les 8 000 km (5 000 miles) pour aider à augmenter leur longévité et distribuer l'usure de manière plus uniforme.

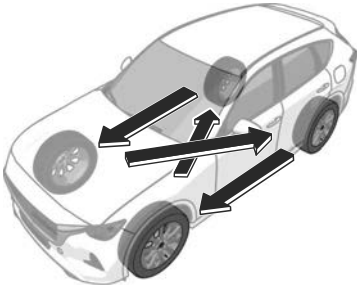

Ne pas inclure la roue de secours (USAGE TEMPORAIRE UNIQUEMENT) dans la permutation.

Vérifier si les pneus sont endommagés et s'ils sont usés irrégulièrement. L'usure anormale des pneus est généralement causée par une ou plusieurs des causes suivantes :

- Pression de gonflage incorrecte
- Alignement des roues inadéquat
- Équilibrage incorrect des roues
- Freinages importants

Après la permutation, veiller à régler les pressions de gonflage des pneus avant et arrière en fonction des spécifications indiquées à la page 10-77 et vérifier le couple de serrage des écrous de roues.

## **!** ATTENTION

Permuter les pneus unidirectionnels et les pneus à carcasse radiale à bande de roulement à dessins asymétriques ou à crampons de l'avant à l'arrière uniquement, et non pas entre la droite et la gauche. La performance des pneus sera réduite si la rotation est faite entre la droite et la gauche.

## Remplacement d'un pneu

### **! PRUDENCE**

#### **N'utiliser que des pneus en bon état.**

La conduite avec des pneus usés est dangereuse. Des performances de freinage, direction et traction réduites peuvent causer un accident.

Si un pneu est usé régulièrement, un témoin d'usure apparaît en travers de la chape.

Dans un tel cas, remplacer le pneu.

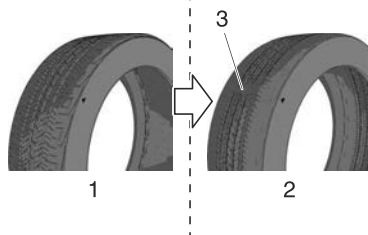

1. Bande de roulement neuve
2. Bande de roulement usée
3. Témoin d'usure

Il est nécessaire de remplacer le pneu avant que le témoin d'usure n'apparaisse en travers de la chape.

#### **REMARQUE**

Les pneus s'abîment avec le temps, même si on ne les utilise pas pour rouler sur la route. Il est généralement recommandé de remplacer les pneus lorsqu'ils sont vieux de 6 ans ou plus. La chaleur causée par l'utilisation en climat chaud ou sous conditions de forte charge peut accélérer le processus de vieillissement. Il faut remplacer le pneu de la roue de secours quand on remplace les autres pneus, car le pneu de la roue de secours vieillit aussi. La date de fabrication du pneu (semaine et année) est indiquée par un numéro à 4 chiffres.

Se référer à Étiquetage des pneus à la page 10-32.



## Pratiques sécuritaires

Votre façon de conduire influe grandement sur le kilométrage des pneus et la sécurité. Cultiver donc de bonnes habitudes de conduite dans votre propre intérêt.

- Respecter les limites de vitesse indiquées et conduire à des vitesses sûres pour les conditions météorologiques actuelles.
- Éviter de démarrer, de vous arrêter et de tourner brusquement.
- Éviter les nids-de-poule et les objets se trouvant sur la route.
- Ne monter pas sur le trottoir ou ne touchez pas le bord du trottoir avec le pneu lorsque vous vous garez.



Si vous ressentez des vibrations soudaines ou des anomalies pendant la conduite, ou si vous suspectez un dommage du pneu ou du véhicule, ralentir immédiatement. Conduire prudemment jusqu'à ce que vous puissiez quitter la route en toute sécurité. Arrêter et vérifier si les pneus sont endommagés. Si un pneu est sous-gonflé ou endommagé, le dégonfler, enlever le pneu et la jante et le remplacer par la roue de secours. Si vous ne pouvez pas trouver de cause, faire remorquer le véhicule jusqu'au concessionnaire ou revendeur de pneus le plus proche pour faire inspecter le véhicule.

### Chargement du véhicule

Le présent chapitre indique comment charger correctement le véhicule et/ou la remorque et conserver le poids du véhicule chargé dans les limites nominales, avec ou sans remorque. En chargeant correctement le véhicule, on peut obtenir les meilleures performances possibles de son véhicule. Avant de charger votre véhicule, familiariser avec les termes suivants pour déterminer les normes de poids du véhicule, avec ou sans remorque, sur la base de l'étiquette du certificat de sécurité du véhicule et de l'étiquette d'informations relatives au chargement et aux pneus:

#### PRUDENCE

##### **Véhicule surchargé.**

Il est dangereux de surcharger un véhicule. Un véhicule surchargé peut mettre les passagers en danger. Le poids excessif sur le système de suspension du véhicule peut causer une panne des ressorts ou des amortisseurs, une panne des freins, des problèmes de conduite ou de direction, des irrégularités d'usure des pneus, des anomalies des pneus ou d'autres dommages.

Un véhicule surchargé est plus difficile à conduire et à contrôler. La distance nécessaire pour s'arrêter augmente aussi. En cas de surcharge vraiment excessive, les freins risquent de ne plus fonctionner du tout, en particulier sur les pentes fortes. La charge qu'un pneu peut supporter est fonction à la fois de la taille du pneu, de sa plage de chargement, et de la pression de gonflage correspondante.

Ne jamais surcharger le véhicule et toujours se conformer aux normes de poids du véhicule indiquées sur les étiquettes du certificat de sécurité et des informations relatives au chargement et aux pneus.

Le poids en état de marche de base est le poids du véhicule comprenant le réservoir plein de carburant et tout l'équipement standard. Il ne comprend pas les passagers, les paquets ou les équipements en option.

Le poids en état de marche du véhicule est le poids du véhicule neuf au moment de la livraison, y compris les équipements non standard.

### CHARGE UTILE

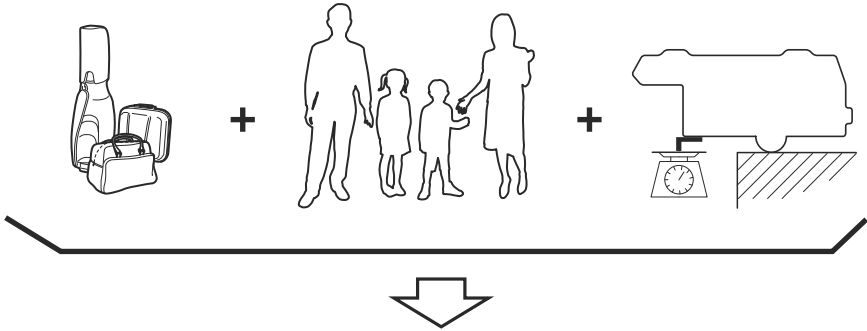

### CHARGE UTILE

La **charge utile** est le poids combiné des paquets et des passagers que le véhicule peut transporter. La charge utile maximum de votre véhicule est mentionnée sur l'étiquette des informations relatives au chargement et aux pneus se trouvant sur le cadre de portière du conducteur ou sur le montant de portière. Pour la charge utile maximum, voir "THE COMBINATION WEIGHT OF OCCUPANTS AND CARGO SHOULD NEVER EXCEED XXX kg or XXX lbs" (poids combiné maximum des occupants et des paquets XXX kg ou XXX lbs). La charge utile mentionnée sur l'étiquette des pneus est la charge utile maximum pour le véhicule fabriqué par l'usine de montage. Si des équipements non standard ont été installés sur le véhicule, le poids de cet équipement doit être soustrait de la charge utile mentionnée sur l'étiquette des pneus afin d'obtenir une bonne précision.

ÉCHANTILLON

TIRE AND LOADING INFORMATION RENSEIGNEMENTS SUR LES PNEUS ET LE CHARGEMENT				
SEATING CAPACITY NOMBRE DE PLACES		TOTAL 5	FRONT AVANT 2	REAR ARRIÈRE 3
The combined weight of occupants and cargo should never exceed <b>xxx</b> kg or <b>xxx</b> lbs.* Le poids total des occupants et du chargement ne doit jamais dépasser <b>xxx</b> kg ou <b>xxx</b> lb.*				
TIRE PNEU	SIZE DIMENSIONS	COLD TIRE PRESSURE PRESSION DES PNEUS À FROID		SEE OWNER'S MANUAL FOR ADDITIONAL INFORMATION  VOIR LE MANUEL DE L'USAGER POUR PLUS DE RENSEIGNEMENTS
FRONT AVANT	P195/70R14	200 kPa, 29 psi		
REAR ARRIÈRE	P195/70R14	200 kPa, 29 psi		
SPARE DE SECOURS	T125/70D15	420 kPa, 60 psi		

CHARGE AJOUTÉE

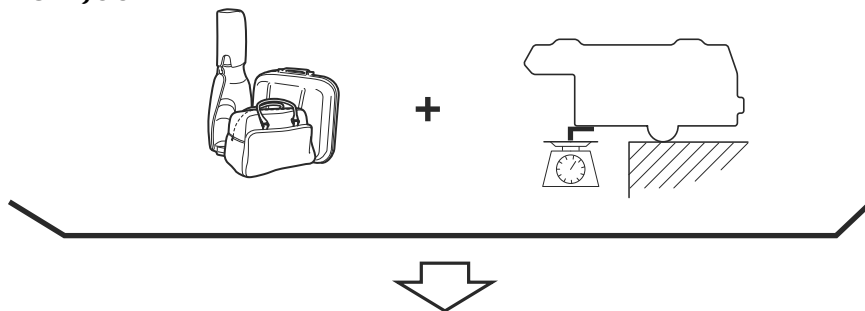

**CHARGE AJOUTÉE**

Le **poids de la charge ajoutée** comprend tout le poids ajouté au poids en état de marche de base, y compris les paquets et les équipements en option. Lors du remorquage, le poids de la languette de la remorque ou de l'axe de rotule fait aussi partie du poids de la charge ajoutée.

La limite du poids de la charge ajoutée diminue en fonction du nombre d'occupants du véhicule. La limite du poids de la charge ajoutée peut être calculée en soustrayant le poids total des occupants du véhicule de la valeur du "poids combiné maximum des occupants et des paquets" mentionnée sur l'étiquette des pneus.

Exemples: Sur la base d'un seul occupant pesant 68 kg (150 lbs), et d'une valeur de 385 kg (849 lbs) pour le "poids combiné maximum des occupants et des paquets":  
La limite du poids de la charge ajoutée avec un occupant est de 385 kg (849 lbs) – 68 kg (150 lbs) = 317 kg (699 lbs)

La limite du poids de la charge ajoutée avec deux occupants est de 385 kg (849 lbs) – (68 × 2) kg (150 × 2) lbs) = 249 kg (549 lbs)

Si le poids des occupants augmente, la limite du poids de la charge ajoutée diminue d'autant.

**PBE (poids brut sur l'essieu)** est le poids total placé sur chaque essieu (avant et arrière) - y compris le poids en état de marche du véhicule et toute la charge utile.

**PNBE (poids nominal brut sur l'essieu)** est le poids admissible maximum pouvant être supporté par un seul essieu (avant ou arrière). **Ces nombres sont mentionnés sur l'étiquette du certificat de conformité à la sécurité située sur le cadre de portière ou sur le montant de portière du conducteur. La charge totale supportée par chaque essieu ne doit jamais dépasser son PNBE.**

#### **PBV**

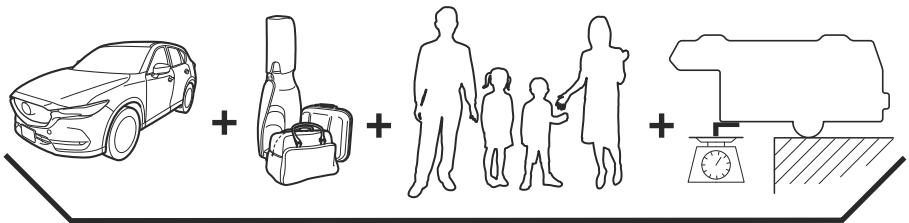

#### **PBV**

**PBV (poids brut du véhicule)** est le poids en état de marche du véhicule + les bagages + les passagers.

**PNBV (poids nominal brut du véhicule)** est le poids permissible maximum du véhicule complètement chargé (y compris toutes les options, équipements, passagers et bagages). **Le PNBV est indiqué sur l'étiquette du certificat de conformité à la sécurité située sur le cadre de portière du conducteur ou sur le montant de portière. Le PBV ne doit jamais dépasser le PNBV.**



**PCB (poids combiné brut)** est le poids du véhicule chargé (PBV) plus le poids de la remorque complètement chargée.

**PNCB (poids nominal combiné brut)** est le poids admissible maximum du véhicule et de la remorque chargée - y compris tous les bagages et les passagers - que le véhicule peut supporter sans risquer d'être endommagé. (Important: Le système de freinage du véhicule tracteur est pris en compte dans PNBV, non dans PNCB. Des freins fonctionnels séparés doivent être utilisés pour assurer le contrôle sûr des véhicules remorqués et des remorques pesant plus de 1 500 lbs). **PCB ne doit jamais dépasser PNCB.**

Le **poids maximum de la remorque chargée** est le poids le plus grand possible d'une remorque complètement chargée que le véhicule peut remorquer. Ceci implique que le véhicule ne comportera que les options obligatoires, aucune charge ajoutée (interne ou externe), une languette de remorque de 10–15 % (remorque conventionnelle) ou un poids d'axe de rotule de 15–25 % (remorque à cinquième roue), et le conducteur seulement (150 lbs). **Pour plus de détails, consultez votre concessionnaire (ou le guide de remorquage de remorque et RV fourni par votre concessionnaire).**

La **charge sur languette ou le poids d'axe de rotule avec cinquième roue** signifie la quantité de poids qu'une remorque applique vers le bas lorsque la remorque se déplace.

**Exemples:** Pour une remorque conventionnelle de 5 000 lbs, multiplier 5 000 par 0,10 et 0,15 pour obtenir une plage de charge sur languette de 500 à 750 lbs. Pour une remorque à cinquième roue de 11 500 lb, multiplier par 0,15 et 0,25 pour obtenir une plage de charge sur axe de rotule de 1 725 à 2 875 lbs.



**Ne jamais excéder les spécifications du PNBV ou le PNBE.**

Il est dangereux de dépasser le PNBV ou le PNBE spécifiés sur l'étiquette du certificat. Le dépassement des limites nominales du véhicule risque de causer un accident grave, des blessures corporelles ou des dommages au véhicule.

Ne pas utiliser de pneus de rechange ayant une capacité de charge inférieure à celle des pneus d'origine, car ils risquent de diminuer les limites du PNBV et du PNBE du véhicule. Le remplacement des pneus par des pneus ayant une limite plus haute que les originaux n'augmente pas les limites de PNBV et PNBE.

Ne jamais dépasser les valeurs de PNBV ou PNBE spécifiées sur l'étiquette du certificat.

### Étapes pour déterminer la limite de charge correcte

Étapes pour déterminer la limite de charge correcte-

- (1) Localiser la mention "The combined weight of occupants and cargo should never exceed XXX kg or XXX lbs." sur la plaque signalétique du véhicule.
- (2) Déterminer le poids combiné du conducteur et des passagers devant occuper le véhicule.
- (3) Soustraire le poids combiné du conducteur et des passagers de XXX kg ou XXX lbs.
- (4) Le nombre obtenu est égal à la quantité disponible de capacité de charge ajoutée et de bagages. Par exemple, si la quantité "XXX" est égale à 1 400 lbs. et que cinq passagers de 150 lb prendront place dans le véhicule, la capacité disponible de charge ajoutée et de bagages sera de 650 lbs. ( $1\ 400 - 750 (5 \times 150) = 650$  lbs.)
- (5) Déterminer le poids combiné de bagages et de charge ajoutée sur le véhicule. Ce poids pourra ne pas dépasser la capacité de charge ajoutée et de bagages calculée à l'étape 4.
- (6) Si votre véhicule doit remorquer une remorque, la charge de votre remorque sera transférée à votre véhicule. Consulter ce manuel pour déterminer comment ceci réduit la capacité de charge ajoutée et de bagages de votre véhicule.



## **Système d'ouverture à télécommande/Système d'immobilisation**

### **FCC CAUTION**

Changes or modifications not expressly approved by the party responsible for compliance could void the user's authority to operate the equipment.

### **FCC/IC**

This device complies with Part 15 of FCC Rules and Industry Canada's licence-exempt RSSs. Operation is subject to the following two conditions: (1) this device may not cause harmful interference, and (2) this device must accept any interference received, including interference that may cause undesired operation.

Le présent appareil est conforme à la partie 15 des règles de la FCC et aux normes des CNR d'Industrie Canada applicables aux appareils radio exempts de licence. L'exploitation est autorisée aux deux conditions suivantes : (1) l'appareil ne doit pas produire de brouillage, et (2) l'appareil doit accepter tout brouillage subi, même si le brouillage est susceptible d'en compromettre le fonctionnement.

### **(MEXICO)**

La operación de este equipo está sujeta a las siguientes dos condiciones: (1) es posible que este equipo o dispositivo no cause interferencia perjudicial y (2) este equipo o dispositivo debe aceptar cualquier interferencia, incluyendo la que pueda causar su operación no deseada.

# Déclaration de conformité

---

## Système de télécommande sans fil HomeLink

### FCC (USA) and ISED (Canada)

This device complies with FCC rules part 15 and Innovation, Science, and Economic Development Canada RSS-210. Operation is subject to the following two conditions: (1) This device may not cause harmful interference, and (2) This device must accept any interference that may be received including interference that may cause undesired operation. WARNING: The transmitter has been tested and complies with FCC and ISED rules. Changes or modifications not expressly approved by the party responsible for compliance could void the user's authority to operate the device.

This equipment complies with FCC and ISED radiation exposure limits set forth for an uncontrolled environment. End Users must follow the specific operating instructions for satisfying RF exposure compliance. This transmitter must be at least 20 cm from the user and must not be co-located or operating in conjunction with any other antenna or transmitter.

### FCC (États-Unis) et ISED (Canada)

Cet appareil est conforme aux règlements de la FCC, section 15, et au CNR-210 d'Innovation, Sciences et Développement économique Canada. Le fonctionnement est assujéti aux deux conditions suivantes : (1) cet appareil ne doit pas causer d'interférences nuisibles et (2) cet appareil doit accepter toute interférence reçue, y compris celle qui pourrait entraîner un dysfonctionnement. MISE EN GARDE : L'émetteur a subi des tests et est conforme aux règlements de la FCC et d'ISDE. Les changements ou modifications non approuvés explicitement par la partie responsable de la conformité pourraient rendre caduque l'autorisation de l'utilisateur de se servir du dispositif.

Cet appareil est conforme aux limites d'exposition aux radiations de la FCC et d'ISDE établies pour un environnement non contrôlé. Les utilisateurs finaux doivent respecter les instructions d'utilisation spécifiques pour satisfaire aux exigences de conformité aux expositions de RF. L'émetteur doit se trouver à 20 cm au minimum de l'utilisateur et ne doit pas être situé au même endroit que tout autre émetteur ou antenne ni fonctionner avec un autre émetteur ou antenne.

### Mexico

"La operación de este equipo está sujeta a las siguientes dos condiciones: (1) es posible que este equipo o dispositivo no cause interferencia perjudicial y (2) este equipo o dispositivo debe aceptar cualquier interferencia, incluyendo la que pueda causar su operación no deseada.

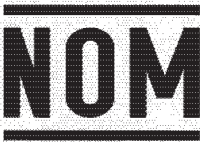

## Charge

### FCC Note

This device complies with part 15 of the FCC Rules. Operation is subject to the following two conditions: (1) This device may not cause harmful interference, and (2) this device must accept any interference received, including interference that may cause undesired operation.

### FCC Caution

Changes or modifications not expressly approved by the party responsible for compliance could void the user's authority to operate the equipment.

NOTE: This equipment has been tested and found to comply with the limits for a Class B digital device, pursuant to part 15 of the FCC Rules. These limits are designed to provide reasonable protection against harmful interference in a residential installation. This equipment generates, uses and can radiate radio frequency energy and, if not installed and used in accordance with the instructions, may cause harmful interference to radio communications. However, there is no guarantee that interference will not occur in a particular installation. If this equipment does cause harmful interference to radio or television reception, which can be determined by turning the equipment off and on, the user is encouraged to try to correct the interference by one or more of the following measures:

- Reorient or relocate the receiving antenna.
- Increase the separation between the equipment and receiver.
- Connect the equipment into an outlet on a circuit different from that to which the receiver is connected.
- Consult the dealer or an experienced radio/TV technician for help.

## Déclaration de conformité

---

### Système de surveillance de pression des pneus

#### USA

This device complies with Part 15 of the FCC Rules. Operation is subject to the following two conditions: (1) this device may not cause harmful interference, and (2) this device must accept any interference received, including interference that may cause undesired operation.

Changes or modifications not expressly approved by the party responsible for compliance could void the user's authority to operate the equipment.

#### Canada

This device complies with Industry Canada licence-exempt RSS standard(s). Operation is subject to the following two conditions: (1) this device may not cause Interference, and (2) this device must accept any interference, including interference that may cause undesired operation of the device.

Le présent appareil est conforme aux CNR d'Industrie Canada applicables aux appareils radio exempts de licence. L'exploitation est autorisée aux deux conditions suivantes : (1) l'appareil ne doit pas produire de brouillage, et (2) l'utilisateur de l'appareil doit accepter tout brouillage radioélectrique subi, même si le brouillage est susceptible d'en compromettre le fonctionnement.

#### Mexico

La operación de este equipo está sujeta a las siguientes dos condiciones: (1) es posible que este equipo o dispositivo no cause interferencia perjudicial y (2) este equipo o dispositivo debe aceptar cualquier interferencia, incluyendo la que pueda causar su operación no deseada.

## Systeme de capteur radar avant

### -USA/Puerto Rico/Guam/Saipan/CANADA

Model: ARS4-B

IC: 4135A-ARS4B

FCC ID: OAYARS4B

This device complies with Part 15 of the FCC Rules and with Industry Canada licence-exempt RSS standard(s). Operation is subject to the following two conditions:

- (1) This device may not cause harmful interference, and
- (2) This device must accept any interference received, including interference that may cause undesired operation.

Le présent appareil est conforme aux CNR d'Industrie Canada applicables aux appareils radio exempts de licence. L'exploitation est autorisée aux deux conditions suivantes:

- (1) l'appareil ne doit pas produire de brouillage, et
- (2) l'utilisateur de l'appareil doit accepter tout brouillage radioélectrique subi, même si le brouillage est susceptible d'en compromettre le fonctionnement.

#### *Radiation frequency radiation exposure information*

*This equipment complies with FCC and IC radiation exposure limits set forth for an uncontrolled environment. This equipment should be installed and operated with minimum distance of 30 cm between the radiator and your body.*

*This transmitter must not be co-located or operating in conjunction with any other antenna or transmitter.*

*Cet équipement est conforme aux limites d'exposition aux rayonnements IC établies pour un environnement non contrôlé. Cet équipement doit être installé et utilisé avec un minimum de 30 cm de distance entre la source de rayonnement et votre corps.*

#### FCC Notice

Changes or modifications not expressly approved by the party responsible for compliance could void the user's authority to operate the equipment.

### -Mexico

Certificado de homologación: RVLCOAR15-0008

Continental ARS 4-B

Este equipo opera a título secundario, consecuentemente, debe aceptar interferencias perjudiciales. Incluyendo equipos de la misma clase y puede no causar interferencias a sistemas operando a título primario.

# Déclaration de conformité

## Système de capteur radar latéral avant / système de capteur radar latéral arrière

We, FURUKAWA AUTOMOTIVE SYSTEMS INC., hereby declare, at our sole responsibility, that the following product conforms to the Essential Requirements of Radio Equipment Directive 2014/53/EU. The latest Declaration of Conformity is available at the following address:

address: <http://www.furukawaas.co.jp/english/approval/>

FCC	<p>FCC ID : 2AHE9-24GMMR20</p> <p>This device complies with part 15 of the FCC Rules. Operation is subject to the following two conditions:                      (1) This device may not cause harmful interference, and                      (2) This device must accept any interference received, including interference that may cause undesired operation.</p> <p>FCC CAUTION                      Changes or modifications made to this equipment not expressly approved by (FURUKAWA AUTOMOTIVE SYSTEMS INC) may void the FCC authorization to operate this equipment.</p>
CANADA	<p>IC: 21140-24GMMR20</p> <p>NOTICE:                      This device contains licence exempt transmitter(s)/receiver(s) that comply with Innovation, Science and Economic Development Canada's licence exempt RSS(s). Operation is subject to the following two conditions:                      1. This device may not cause interference.                      2. This device must accept any interference, including interference that may cause undesired operation of the device.</p> <p>L'émetteur / récepteur exempt de licence contenu dans le présent appareil est conforme aux CNR d'Innovation, Sciences et Développement économique Canada applicables aux appareils radio exempts de licence. L'exploitation est autorisée aux deux conditions suivantes :                      1. L'appareil ne doit pas produire de brouillage                      2. L'appareil doit accepter tout brouillage radioélectrique subi , même si le brouillage est susceptible d'en compromettre le fonctionnement.</p> <p>NOTICE:                      Changes or modifications made to this equipment not expressly approved by (FURUKAWA AUTOMOTIVE SYSTEMS INC) may void the FCC authorization to operate this equipment.</p> <p>Radiofrequency radiation exposure Information:                      The radiated output power of the device is far below the FCC radio frequency exposure limits. Nevertheless, the device shall be used in such a manner that the potential for human contact during normal operation is minimized.</p>

## Systeme audio

### USA(FCC)

This device complies with part 15 of the FCC Rules. Operation is subject to the following two conditions:

- (1) This device may not cause harmful interference, and
- (2) this device must accept any interference received, including interference that may cause undesired operation.

### NOTE

Properly shielded and grounded cables and connectors must be used for connection to host computers and / or peripherals in order to meet FCC emission limits.

Compliance with FCC requirement 15.407(c)

Data transmission is always initiated by software, which is then passed down through the MAC, through the digital and analog baseband, and finally to the RF chip. Several special packets are initiated by the MAC. These are the only ways the digital baseband portion will turn on the RF transmitter, which it then turns off at the end of the packet. Therefore, the transmitter will be on only while one of the aforementioned packets is being transmitted. In other words, this device automatically discontinues transmission in case of either absence of information to transmit or operational failure.

Frequency Tolerance:  $\pm 20$ ppm

### WARNING

RF Exposure

This equipment complies with FCC radiation exposure limits set forth for an uncontrolled environment and meets the FCC radio frequency (RF) Exposure Guidelines. This equipment has very low levels of RF energy that it is deemed to comply with without maximum permissive exposure evaluation (MPE). [But it is desirable that it should be installed and operated keeping the radiator at least 20cm or more away from person's body.]

This transmitter must not be co-located or operated in conjunction with any other antenna or transmitter.

### FCC CAUTION :

Changes or modifications not expressly approved by the party responsible for compliance could void the user's authority to operate the equipment.

**Canada**

**NOTE**

This device complies with Industry Canada's applicable licence-exempt RSSs.

Operation is subject to the following two conditions:

- (1) This device may not cause interference; and
- (2) This device must accept any interference, including interference that may cause undesired operation of the device.

Le présent appareil est conforme aux CNR d'Industrie Canada applicables aux appareils radio exempts de licence.

L'exploitation est autorisée aux deux conditions suivantes :

- 1) l'appareil ne doit pas produire de brouillage;
- 2) l'utilisateur de l'appareil doit accepter tout brouillage radioélectrique subi, même si le brouillage est susceptible d'en compromettre le fonctionnement.

**CAUTION:**

This equipment complies with IC radiation exposure limits set forth for an uncontrolled environment and meets RSS-102 of the IC radio frequency (RF) Exposure rules as this equipment has very low levels of RF energy.

Cet équipement est conforme aux limites d'exposition aux rayonnements énoncées pour un environnement non contrôlé et respecte les règles d'exposition aux fréquences radioélectriques (RF) CNR-102 de l'IC puisque cet appareil a un niveau très bas d'énergie RF.

Data transmission is always initiated by software, which is the passed down through the MAC, through the digital and analog baseband, and finally to the RF chip. Several special packets are initiated by the MAC. These are the only ways the digital baseband portion will turn on the RF transmitter, which it then turns off at the end of the packet. Therefore, the transmitter will be on only while one of the aforementioned packets is being transmitted. In other words, this device automatically discontinues transmission in case of either absence of information to transmit or operational failure.

La transmission des données est toujours initiée par le logiciel, puis les données sont transmises par l'intermédiaire du MAC, par la bande de base numérique et analogique et, enfin, à la puce RF. Plusieurs paquets spéciaux sont initiés par le MAC. Ce sont les seuls moyens pour qu'une partie de la bande de base numérique active l'émetteur RF, puis désactive celui-ci à la fin du paquet. En conséquence, l'émetteur reste uniquement activé lors de la transmission d'un des paquets susmentionnés. En d'autres termes, ce dispositif interrompt automatiquement toute transmission en cas d'absence d'information à transmettre ou de défaillance.

**Mexico**

IFT:RCPPAAM20-0559

La operación de este equipo está sujeta a las siguientes dos condiciones:

- (1) es posible que este equipo o dispositivo no cause interferencia perjudicial y
- (2) este equipo o dispositivo debe aceptar cualquier interferencia, incluyendo la que pueda causar su operación no deseada.





## Systeme radio

FCC

**NOTE :**

Properly shielded and grounded cables and connectors must be used for connection to host computers and / or peripherals in order to meet FCC emission limits.

**CAUTION :**

Changes or modifications not expressly approved by the party responsible for compliance could void the user's authority to operate the equipment.

# Déclaration de conformité

---

## Système de communication de données

### États-Unis

#### CAUTION

##### Radio Frequency Radiation Exposure

This equipment complies with FCC radiation exposure limits set forth for an uncontrolled environment and meets the FCC radio frequency (RF) Exposure Guidelines. This equipment should be installed and operated keeping the radiator at least 20cm or more away from person's body in normal use position.

##### Co-location

This transmitter must not be co-located or operated in conjunction with any other antenna or transmitter.

This device complies with part 15 of the FCC Rules. Operation is subject to the following two conditions: (1) This device may not cause harmful interference, and (2) this device must accept any interference received, including interference that may cause undesired operation.

### FCC

#### WARNING

Changes or modifications not expressly approved by the party responsible for compliance could void the user's authority to operate the equipment.

## Canada

Contains IC: 574B-DA39

This device contains licence-exempt transmitter(s)/receiver(s) that comply with Innovation, Science and Economic Development Canada's licence-exempt RSS(s). Operation is subject to the following two conditions:

- (1) This device may not cause interference.
- (2) This device must accept any interference, including interference that may cause undesired operation of the device.

### CAUTION: Radio Frequency Radiation Exposure

This equipment complies with IC radiation exposure limits set forth for an uncontrolled environment and meets RSS-102 of the IC radio frequency (RF) Exposure rules. This equipment should be installed and operated keeping the radiator at least 20cm or more away from person's body.

## Déclaration de conformité

---

Contient IC: 574B-DA39

L'émetteur/récepteur exempt de licence contenu dans le présent appareil est conforme aux CNR d'Innovation, Sciences et Développement économique Canada applicables aux appareils radio exempts de licence. L'exploitation est autorisée aux deux conditions suivantes :

- 1) L'appareil ne doit pas produire de brouillage;
- 2) L'appareil doit accepter tout brouillage radioélectrique subi, même si le brouillage est susceptible d'en compromettre le fonctionnement.

**ATTENTION:** l'exposition aux rayonnements radiofréquence

- Cet équipement est conforme aux limites d'exposition aux rayonnements énoncées pour un environnement non contrôlé et respecte les règles d'exposition aux fréquences radioélectriques (RF) CNR-102 de l'IC. Cet équipement doit être installé et utilisé en gardant une distance de 20 cm ou plus entre le radiateur et le corps humain.

## Chargeur sans fil (Qi)

**IC ID:**26055-KAAA66CH0

**FCC ID:**2AEQT-KAAA66CH0

**FCC Statement:**

This device complies with Industry Canada licence-exempt RSS standard(s).

Operation is subject to the following two conditions: (1) this device may not cause interference, and (2) this device must accept any interference, including interference that may cause undesired operation of the device.

Le présent appareil est conforme aux CNR d'Industrie Canada applicables aux appareils radio exempts de licence. L'exploitation est autorisée aux deux conditions suivantes : (1) l'appareil ne doit pas produire de brouillage, et (2) l'utilisateur de l'appareil doit accepter tout brouillage radioélectrique subi, même si le brouillage est susceptible d'en compromettre le fonctionnement.

This equipment complies with Industry Canada radiation exposure limits set forth for an uncontrolled environment.

Cet équipement est conforme à l'exposition aux rayonnements Industry Canada limites établies pour un environnement non contrôlé.

This device complies with part 15 of the FCC rules. Operation is subject to the following two conditions: (1) this device may not cause harmful interference, and (2) this device must accept any interference received, including interference that may cause undesired operation. Changes or modifications not expressly approved by the party responsible for compliance could void the user's authority to operate the equipment.

NOTE: This equipment has been tested and found to comply with the limits for a Class B digital device, pursuant to part 15 of the FCC Rules. These limits are designed to provide reasonable protection against harmful interference in a residential installation. This equipment generates uses and can radiate radio frequency energy and, if not installed and used in accordance with the instructions, may cause harmful interference to radio communications. However, there is no guarantee that interference will not occur in a particular installation. If this equipment does cause harmful interference to radio or television reception, which can be determined by turning the equipment off and on, the user is encouraged to try to correct the interference by one or more of the following measures:

- Reorient or relocate the receiving antenna.
- Increase the separation between the equipment and receiver.
- Connect the equipment into an outlet on a circuit different from that to which the receiver is connected.
- Consult the dealer or an experienced radio/TV technician for help important announcement Important

Note: Radiation Exposure Statement

This equipment complies with FCC radiation exposure limits set forth for an uncontrolled environment.

This transmitter must not be co-located or operating in conjunction with any other antenna or transmitter.

## Numéro d'identification

### Numéro d'identification du véhicule

Le numéro d'identification du véhicule, l'identifie légalement. Le numéro se trouve sur une plaque attachée du côté supérieur gauche du tableau de bord. Cette plaque est facilement visible à travers le pare-brise.

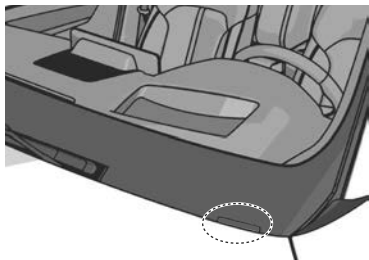

### Étiquette des normes de sécurité automobile



## Numéro du châssis

Ouvrir le couvercle indiqué sur l'illustration pour vérifier le numéro du châssis.



## Étiquette d'informations du système antipollution du véhicule



## Numéro d'identification

---

### Étiquette des pressions de gonflage des pneus



### Numéro du moteur

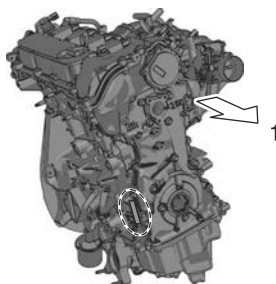



**Moteur**

Dénomination	Spécification
Type	Double Act, 16 soupapes, 4 cylindres en ligne
Alésage × Course	89,0 × 100,0 mm (3,50 × 3,94 po)
Cylindrée	2 488,5 ml (2 488,5 cc)
Rapport de compression	13,0

# Spécifications du véhicule

## Systeme de charge

Dénomination	Données de fonctionnement
Puissance d'entrée	110 - 240 V CA
Fréquence nominale	60 Hz
Courant électrique nominal maximal	En charge normale 32 A CA
Consommation électrique maximale	7,2 kVA (charge normale)
Courant de détection des fuites électriques pour la boîte de contrôle, y compris le câble de charge d'origine	5 mA
Mode de charge de l'EV/type de connexion	Charge normale : Mode 2, Mode 3/TYPE1
Conditions d'installation (informations sur la protection contre les courants de court-circuit et la protection des équipements)	Les lois et règlements applicables, ainsi que les normes, doivent être respectés pour les mesures de protection contre les surintensités et les surtensions. Toujours veiller à installer des dispositifs de protection contre les surintensités appropriés dans le câblage des maisons et des bâtiments.
Niveau IP	IP44 : Lorsque le connecteur de charge est branché à la prise de charge IP67 : Câble de charge
Température de fonctionnement	Chargeur embarqué Température ambiante : -30 °C (-22 °F) à 85 °C (185 °F) température du liquide de refroidissement : -30 °C (-22 °F) à 70 °C (158 °F) Câble de charge Température ambiante : -30 °C (-22 °F) à 55 °C (131 °F)
Température de stockage	Chargeur embarqué Température ambiante : -40 °C (-40 °F) à 85 °C (185 °F) température du liquide de refroidissement : -40 °C (-40 °F) à 85 °C (185 °F) Câble de charge Température ambiante : -40 °C (-40 °F) à 80 °C (176 °F)
Normes applicables	Chargeur embarqué EN/CEI 61851-1, EN/CEI 61851-21, EN/CEI 61851-23, UL 2202 Câble de charge NFPA 70, NFPA 79, SAE-J 1772, UL 62, UL 817, UL 2231-1, UL 2231-2, UL 2251, UL 2594, CSA C22.2 No.280-16

# Spécifications du véhicule

---

Dénomination	Données de fonctionnement
Adaptateurs	Ne pas utiliser d'adaptateur avec la fiche et le connecteur du câble de charge. Ne pas utiliser de rallonge.

# Spécifications du véhicule

---

## Batterie haute tension

Dénomination	Spécification
Type	Batterie lithium-ion
Plage de température	Température garantie de fonctionnement : $-30\text{ °C}$ ( $-22\text{ °F}$ ) — $60\text{ °C}$ ( $140\text{ °F}$ ) Température garantie de stockage : $-40\text{ °C}$ ( $-40\text{ °F}$ ) — $70\text{ °C}$ ( $158\text{ °F}$ )

## Système électrique

Classification	Spécification	
Batterie au plomb-acide*1	Q-85	
Numéro de bougie	Bougie d'origine Mazda*2	PE5R-18-110-A ou PE5S-18-110

\*1 Les spécifications de la batterie diffèrent selon le pays ou la région. Vérifier la batterie installée sur le véhicule et utiliser une batterie de performance égale ou supérieure. Cependant, les performances de la batterie peuvent varier même entre les mêmes types de batterie, consulter un concessionnaire agréé Mazda pour le remplacement.

\*2 Cette bougie d'allumage assure au moteur e-SKYACTIV PHEV des performances optimales. S'adresser à un concessionnaire agréé Mazda pour plus de détails.



Lors du nettoyage de bougies à l'iridium, ne pas utiliser de brosse métallique. Sinon, cela risque d'endommager la fine couche de particules sur les pointes en alliage d'iridium et platine.

# Spécifications du véhicule

## Qualité des lubrifiants

Lubrifiant	Classification
Huile moteur	Se référer à Huile moteur recommandée à la page 9-16.
Liquide de refroidissement	Type FL-22
Liquide de boîte de vitesses automatique* <sup>1</sup>	Huile originale Mazda ATF-A7
Huile de boîte de transfert* <sup>2</sup>	
Huile de différentiel avant* <sup>2</sup>	Huile pour engrenage hypoïde longue durée de vie Mazda SG1
Huile de différentiel arrière* <sup>2</sup>	
Liquide de frein	Liquide de frein d'origine Mazda ou équivalent

\*1 Le remplacement périodique n'est pas nécessaire.

\*2 Le remplacement est nécessaire lorsque le composant est submergé dans l'eau.

### REMARQUE

Reportez-vous à la section Inspection et entretien (page 9-4) pour ce qui concerne la responsabilité du propriétaire en matière de protection de votre investissement.

## Contenances

(Quantités approximatives)

Dénomination		Capacité
Huile moteur	Avec remplacement du filtre à huile	4,5 litres (4,8 US qt, 4,0 Imp qt)
	Sans remplacement du filtre à huile	4,3 litres (4,5 US qt, 3,8 Imp qt)
Liquide de refroidissement	Système EV	6,5 litres (6,9 US qt, 5,7 Imp qt)
	Moteur	9,2 litres (9,7 US qt, 8,1 Imp qt)
Liquide de boîte de vitesses automatique		7,3 litre (7,7 US qt, 6,4 Imp qt)
Huile de boîte de transfert		0,51 litres (0,54 US qt, 0,45 Imp qt)
Huile de différentiel avant		0,35 litres (0,37 US qt, 0,31 Imp qt)
Huile de différentiel arrière		0,90 litres (1,0 US qt, 0,8 Imp qt)
Réservoir de carburant		70,0 litres (18,5 US gal, 15,4 Imp gal)

Vérifier les niveaux d'huile et de liquide à l'aide des jauges ou des repères de niveau sur les réservoirs.

# Spécifications du véhicule

---

## Dimensions

Dénomination		Spécifications du véhicule
Longueur hors tout		5 100 mm (200,8 po)
Largeur hors tout		1 994 mm (78,5 po)
Hauteur hors tout	Sans rails de toit	1 740 mm (68,5 po)
	Avec rails de toit	1 745 mm (68,7 po)
Voie avant		1 705 mm (67,1 po)
Voie arrière		1 708 mm (67,2 po)
Empattement		3 120 mm (122,8 po)



## Poids

Dénomination		Véhicule avec roues de 19 pouces	Véhicule avec roues de 21 pouces
PNBV (Poids nominal brut du véhicule)		3 109 kg (6 854 lb)	
PNBE (Poids nominal brut sur l'essieu)	Avant	1 320 kg (2 910 lb)	1 313 kg (2 895 lb)
	Arrière	1 855 kg (4 090 lb)	1 797 kg (3 962 lb)

## Spécifications du véhicule

---

### Ampoules

#### Éclairage extérieur/éclairage intérieur

Toutes les ampoules d'éclairage sont de type DEL.

L'ampoule DEL ne peut pas être remplacée comme une seule unité, car c'est une unité intégrée.

L'ampoule DEL doit être remplacée avec l'unité. Si un remplacement est nécessaire, consulter un concessionnaire agréé Mazda.

## Pneus

### Exemple d'indication et explication

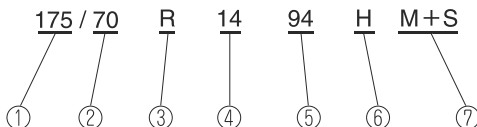

1. Largeur de section nominale
2. Taux en pourcentage d'aspect nominal
3. Code de construction
4. Diamètre en pouces de jante nominale
5. Index de charge (pas sur les pneus ZR)
6. Symbole de vitesse
7. Boue et neige

### Informations sur les symboles des pneus

Choisir les pneus appropriés pour le véhicule en se référant à l'information suivante.

Symbole de vitesse	Vitesse maximale permise
Q	Jusqu'à 160 km/h (99 mi/h)
R	Jusqu'à 170 km/h (105 mi/h)
S	Jusqu'à 180 km/h (111 mi/h)
T	Jusqu'à 190 km/h (118 mi/h)
U	Jusqu'à 200 km/h (124 mi/h)
H	Jusqu'à 210 km/h (130 mi/h)
V	Jusqu'à 240 km/h (149 mi/h)
W	Jusqu'à 270 km/h (167 mi/h)
Y	Jusqu'à 300 km/h (186 mi/h)
ZR	Plus de 240 km/h (149 mi/h)

### Pneu et pression de gonflage

#### REMARQUE

Les pneus montés sont ceux qui correspondent le mieux au châssis de votre véhicule.

Lors du remplacement des pneus, Mazda recommande de les remplacer par des pneus du même type que ceux montés à l'origine. Pour plus de détails, s'adresser à un concessionnaire agréé Mazda.

Vérifier l'étiquette de pressions de gonflage des pneus pour la taille des pneus et leur pression de gonflage.

Se référer à Étiquette de pressions de gonflage des pneus à la page 10-66.

## Spécifications du véhicule

---

### Pneu standard

(États-Unis et Canada)

Taille de pneu	Pression de gonflage	
	Avant	Arrière
265/55R19 109V	250 kPa (2,5 bar, 36 psi)	250 kPa (2,5 bar, 36 psi)
275/45R21 110W*1	250 kPa (2,5 bar, 36 psi)	270 kPa (2,7 bar, 39 psi)

Poids d'un seul occupant : environ 75 kg

\*1 Avant de conduire à des vitesses élevées, augmenter la pression de gonflage des pneus. Pour des vitesses supérieures à 175 km (109 mi/h), augmenter la pression des pneus de 40 kPa (0,4 bar, 5,8 psi).

Après une conduite à grande vitesse, il est recommandé de revenir à la pression standard des pneus.

### Roue de secours à usage temporaire\*

Taille de pneu	Pression de gonflage
T155/90D18 113M	420 kPa (4,2 bar, 60 psi)

### Couple de serrage des écrous de roue

Lors de l'installation d'un pneu, serrer l'écrou de roue au couple suivant.

108—147 N·m (12—14 kgf·m, 80—108 ft·lbf)



# Index

---

## A

- Affichage de conduite active..... 5-45
  - Entretien de la protection antipoussière..... 9-45
  - L'affichage de conduite active ne fonctionne pas..... 8-38
- Assistance à la clientèle (Canada)..... 10-10
- Assistance à la clientèle (États-Unis)..... 10-4
- Assistance à la clientèle (Mexique)..... 10-17
- Assistance à la clientèle (Porto Rico)..... 10-15
- AWD
  - i-ACTIV AWD..... 5-107

## B

- Batterie
  - Charge..... 5-125
  - Inspection de la batterie au plomb-acide..... 9-22
  - La charge n'est pas possible... 8-16
  - Mesures à prendre en cas de batterie au plomb-acide déchargée..... 8-11
  - Système électrique..... 10-71
- Boîte de vitesses automatique
  - Interrupteurs de changement de vitesse au volant..... 5-54
  - Levier sélecteur..... 5-49

## C

- Capot..... 4-31
- Capteur de stationnement..... 5-253
- Ceintures de sécurité..... 3-24
  - Entretien..... 9-45
- Clé..... 4-5

- Annulation de la fonction de suspension temporaire de la clé..... 8-8
- Démarrage du moteur avec la pile de la clé déchargée..... 8-9
- Déverrouillage à l'aide de la clé auxiliaire..... 8-8
- Remplacement de la pile de la clé..... 9-38

### Climatisation

- Bouches d'aération..... 6-4
- Entretien..... 9-37
- Utilisation de chaque interrupteur..... 6-10
- Vue d'ensemble de la climatisation..... 6-8

### Combiné d'instruments

- Affichage des messages..... 5-44
- Affichage de la consommation électrique instantanée..... 5-42
- Affichage de la consommation électrique moyenne..... 5-40
- Affichage de la consommation instantanée de carburant..... 5-43
- Affichage de la distance maximale de conduite..... 5-39
- Combiné d'instruments..... 5-29
- Compteur de puissance..... 5-18
- Compteur totalisateur/Compteur journalier..... 5-34
- Jauge de puissance de la batterie haute tension..... 5-36
- Jauge de température de la batterie haute tension..... 5-35
- Symbole d'état i-ACTIVSENSE (système d'avertissement/aide à la prévention des risques)..... 5-43

### Combiné d'instruments

- Le voyant/témoin s'allume.... 8-39
- Conduite hivernale..... 5-259
- Coussins d'air..... 3-4

Système de classification des occupants des sièges du conducteur et du passager avant..... 3-18  
 Système de classification de l'occupant du siège du passager avant..... 3-18

## E

### Entretien

Ceintures de sécurité..... 9-45  
 Extérieur..... 9-40  
 Intérieur..... 9-42  
 Protection antipoussière de l'affichage de conduite active..... 9-45  
 Roue..... 9-41  
 Sellerie en cuir..... 9-44  
 Sellerie en cuir et cuir synthétique..... 9-43  
 Tableau de bord..... 9-43

### Essuie-glaces

Dégivreur d'essuie-glaces..... 5-89  
 Interrupteur d'essuie-glace/de lave-glace de pare-brise..... 5-80  
 Les essuie-glaces avant fonctionnent à grande vitesse..... 8-36  
 Le liquide de lave-glace ne s'écoule pas..... 8-37  
 Remplacement des caoutchoucs pour balais d'essuie-glace..... 9-27  
 Remplissage du liquide de lave-glace de pare-brise..... 9-21

### Éclairage

Le liquide de lave-glace ne s'écoule pas..... 8-37

### Éclairages

Ampoules..... 10-76  
 Interrupteur d'éclairage..... 5-73

Remplacement des ampoules..... 9-34  
 Écran de rétrovision..... 5-248  
 Équipement de l'habitacle  
 Boîte à gants..... 7-34  
 Boîte d'accoudoir..... 7-36  
 Chargeur sans fil (Qi)..... 7-56  
 Comment utiliser les poignées de maintien..... 7-61  
 Compartiment à bagages..... 7-39  
 Console centrale..... 7-35  
 Console supérieure..... 7-37  
 Crochets à vêtements  
 arrière..... 7-38  
 Éclairages ambiants..... 7-46  
 Éclairages au pavillon..... 7-43  
 Éclairages de compartiment à bagages..... 7-45  
 Lampes de lecture..... 7-44  
 Lampes d'accueil de portière..... 7-45  
 Miroirs de pare-soleil..... 7-41  
 Pare-soleil..... 7-40  
 Porte-bouteilles..... 7-33  
 Porte-gobelets..... 7-31  
 Port d'alimentation USB..... 7-54  
 Prises pour accessoires..... 7-47  
 Prise de courant CA (120 V/1 500 W)..... 7-51  
 Prise de courant CA (120 V/150 W)..... 7-48  
 Système d'entrée éclairée..... 7-42

## F

### Fenêtre

Dégivreur d'essuie-glaces..... 5-89  
 Impossible de faire fonctionner les vitres électriques..... 8-33  
 Interrupteur de désembuage de lunette arrière..... 5-86

# Index

---

Lève-vitre électrique.....	4-34
Feux	
Feux de détresse.....	5-90
Levier des clignotants.....	5-79
Freins	
Aide au démarrage en côte (HLA).....	5-72
AUTOHOLD.....	5-69
Commande de stabilité de remorque (TSC).....	5-98
Commande dynamique de stabilité (DSC).....	5-96
Contrôle d'adhérence en descente.....	5-100
Frein de stationnement électrique (EPB).....	5-62
Inspection du liquide de frein.....	9-19
L'AUTOHOLD ne peut être annulé.....	8-19
Problème avec le système de freinage (frein au pied).....	8-18
Système antiblocage des roues (ABS).....	5-92
Système de commande de traction (TCS).....	5-93
Système de priorité au freinage.....	5-67

## G

Garantie.....	10-25
---------------	-------

## H

Hayon.....	4-21
Hayon électrique.....	4-25
Impossible d'ouvrir le hayon.....	8-32

## I

Immatriculation du véhicule à l'étranger.....	10-26
Informations relatives aux pneus	
Chargement du véhicule.....	10-44
Emplacement de l'étiquette de pneus (plaque signalétique).....	10-37
Entretien des pneus.....	10-40
Étapes pour déterminer la limite de charge correcte.....	10-50
Étiquetage des pneus.....	10-32
Inspection et entretien	
Ampoules.....	9-34
Batterie au plomb-acide.....	9-22
Caoutchoucs pour balais d'essuie-glace.....	9-27
Contenances.....	10-73
Dimensions.....	10-74
Entretien du climatiseur.....	9-37
Étiquette des normes de sécurité automobile.....	10-64
Étiquette d'informations du système antipollution du véhicule.....	10-65
Fusibles.....	9-25
Huile moteur.....	9-16
Inspection des pneus.....	9-31
Inspection et entretien.....	9-4
Inspection quotidienne.....	9-9
Liquide de frein.....	9-19
Liquide de refroidissement... ..	9-17
Lubrification de	
la carrosserie.....	9-26
Numéro du châssis.....	10-65
Permutation des pneus.....	9-32
Poids.....	10-75
Qualité des lubrifiants.....	10-72
Remplacement d'un pneu ou d'une roue.....	9-33



Remplissage du liquide de lave- glace de pare-brise.....	9-21
<b>i-ACTIVSENSE</b>	
Aide à la vitesse de croisière et à la circulation (CTS).....	5-192
Alerte à l'attention du conducteur (DAA).....	5-171
Alerte de circulation transversale à l'arrière (RCTA).....	5-180
Alerte de circulation transversale à l'avant (FCTA).....	5-177
Alerte de distance et de vitesse (DSA).....	5-169
Assistance au freinage intelligent (SBS).....	5-215
Avertisseur de changement de file (LDWS).....	5-159
Caméras.....	5-151
Caméra de détection avant (FSC).....	5-140
Caméra de surveillance du conducteur.....	5-154
Capteurs radar.....	5-145
Interrupteur i-ACTIVSENSE OFF.....	5-139
Moniteur de vue à 360°.....	5-225
Réduction des collisions secondaires.....	5-242
Surveillance des angles morts (BSM).....	5-161
Surveillance du conducteur (DM).....	5-173
Symbole d'état i-ACTIVSENSE (système d'avertissement/aide à la prévention des risques)....	5-137
Système de commande des feux de route (HBC).....	5-155
Système de maintien sur la voie en cas d'urgence (ELK).....	5-208

Système de reconnaissance des panneaux de signalisation (TSR).....	5-166
Système de régulation de vitesse à radar Mazda (MRCC).....	5-182
Système d'assistance au maintien de trajectoire (LAS).....	5-205

## M

### Mazda Connect

Fonction de reconnaissance vocale.....	7-16
Interrupteur de commande.....	7-9
Interrupteur de télécommande audio.....	7-13
Mazda connect.....	7-4
Service connecté (le cas échéant).....	7-20

### Moteur

Démarrage d'un moteur noyé.....	8-15
Inspection du liquide de refroidissement.....	9-17
Inspection/remplissage d'huile moteur.....	9-16
Interrupteur d'alimentation...	5-15
Mesures à prendre en cas de batterie au plomb-acide déchargée.....	8-11
Moteur.....	10-67
Numéro du moteur.....	10-66
Surchauffe.....	8-20

## P

Pièces et accessoires non originaux additionnels.....	10-27
--	-------

### Pneus

Entretien des roues.....	9-41
Étiquette de pressions de gonflage .....	10-66

# Index

---

Inspection des pneus.....	9-31
Permutation des pneus.....	9-32
Pneus.....	10-77
Remplacement d'un pneu ou d'une roue.....	9-33
Système de classement uniforme de la qualité des pneus (UTQGS).....	10-29
Système de surveillance de la pression des pneus (TPMS).....	5-109
Portières	
Hayon.....	4-21
Portières.....	4-14
Problèmes de sécurité, signalment (Canada).....	10-24
Problèmes de sécurité, signalment (États-Unis).....	10-23

## R

Ravitaillement.....	5-116
Ravitaillement en carburant	
Carburant à utiliser.....	5-118
Remorquage	
Faire remorquer le véhicule.....	8-5
Utilisation des crochets de remorquage.....	8-6
Régulateur de vitesse.....	5-244
Rétroviseurs	
Désembueur de rétroviseur...	5-88
Rétroviseurs extérieurs.....	5-11
Rétroviseur intérieur.....	5-14

## S

Siège	
Dispositif de retenue pour enfant.....	3-59
Mémorisation de la position de conduite.....	3-37
Sièges	

Appuie-têtes.....	3-54
Chauffage de siège.....	6-26
Comment utiliser la mémoire de position de conduite.....	3-38
Entretien de la sellerie en cuir.....	9-44
Entretien de la sellerie en cuir et du cuir synthétique.....	9-43
Sièges avant.....	3-35
Ventilation de siège.....	6-32
Système de sécurité.....	4-43
Système antivol.....	4-46
Système d'immobilisation....	4-45
Système de sélection intelligente du mode de conduite Mazda (Mi- Drive).....	5-103
Système hybride	
Batterie haute tension.....	10-70
Charge.....	5-125
Compteur de puissance.....	5-18
e-SKYACTIV PHEV.....	5-18
Impossible d'arrêter le système hybride.....	8-17
Interrupteur d'alimentation...	5-15
Système de charge.....	10-68

## T

Tableau de bord	
Affichage de consommation moyenne de carburant.....	5-41
Affichage de la boussole.....	5-44
Affichage de la température extérieure.....	5-39
Compteur de vitesse.....	5-33
Compte-tours.....	5-34
Éclairage du tableau de bord.....	5-37
Jauge de carburant.....	5-37

Jauge de température du liquide de refroidissement du moteur.....	5-36
Téléphones cellulaires.....	10-28
Toit ouvrant	
Toit ouvrant panoramique.....	4-37
Toit ouvrant panoramique	
Impossible de faire fonctionner le toit ouvrant panoramique.....	8-34
Toit ouvrant transparent.....	4-41
<b>V</b>	
Volant	
Direction assistée.....	5-108
Interrupteurs de changement de vitesse au volant.....	5-54
Volant chauffant.....	6-30

