



MANUEL CONDUITE ET ENTRETIEN

2023 MAZDA MX-30

 **PRUDENCE****Proposition 65 de Californie – Avertissement**

L'utilisation, l'entretien et la réparation d'une voiture de tourisme ou d'un véhicule hors route peuvent vous exposer à des produits chimiques, notamment les gaz d'échappement du moteur, le monoxyde de carbone, les phtalates et le plomb, qui sont connus dans l'État de Californie pour causer le cancer et des malformations congénitales ou d'autres dommages à la reproduction. Pour réduire au maximum l'exposition, évitez de respirer les gaz d'échappement, ne faites pas tourner le moteur au ralenti, sauf si nécessaire, entretenez votre véhicule dans un endroit bien ventilé et portez des gants ou lavez-vous les mains fréquemment lorsque vous faites l'entretien de votre véhicule. Pour plus d'informations, rendez-vous sur www.P65Warnings.ca.gov/passenger-vehicle.

REMARQUE

Les manuels suivants sont disponibles sur le site Web. Veuillez les lire également (voir le lien à la dernière page).

- Manuel d'utilisation de Mazda Connect
- Manuel de navigation

Manuel Conduite et Entretien en ligne

Vous pouvez consulter le manuel Conduite et Entretien en ligne à l'aide d'un ordinateur, d'un téléphone intelligent ou d'une tablette.
N'hésitez pas à utiliser le manuel Conduite et Entretien en ligne également.

Pour les clients du Canada

- Veuillez vous rendre sur le site Web ci-dessous et sélectionner le matériau ou le modèle désiré (année modèle).

<https://www.mazda.ca/fr/proprietaires/manuels/>



Limites d'utilisation

- Ce manuel Conduite et Entretien en ligne peut ne pas s'afficher correctement en fonction de l'appareil utilisé et des services contractuels disponibles sur celui-ci.
- La connexion (accès) peut entraîner des frais de communication.
- L'accès peut être indisponible en cas de réseau ou d'environnement de communication faible.

Un mot de bienvenue aux propriétaires de véhicules Mazda

Nous vous remercions d'avoir porté votre choix sur une Mazda. Les véhicules Mazda sont conçus et fabriqués pour donner au propriétaire une satisfaction complète.

De manière à profiter pleinement et en toute sécurité de votre véhicule Mazda, lisez ce manuel avec attention et suivez toutes les recommandations.

Le concessionnaire agréé Mazda est celui qui connaît le mieux votre véhicule. Adressez-vous à lui pour tout entretien ou réparation.

Notre réseau de professionnels Mazda, à l'échelle du pays, attache une importance primordiale à vous satisfaire et vous donner le meilleur service possible.

Nous vous assurons également de notre constant souci de vous donner un plaisir de conduite total et une entière satisfaction avec votre Mazda.

**Mazda Motor Corporation
HIROSHIMA, JAPON**

Remarques importantes concernant ce manuel

Conservez ce manuel dans la boîte à gants, il constituera une référence pratique pour une utilisation confortable et en toute sécurité de votre Mazda. Si vous devez revendre votre véhicule, laissez ce manuel dans la boîte à gant à disposition du propriétaire suivant.

Toutes les spécifications et descriptions sont à jour à la mise sous presse. Cependant, cherchant constamment à améliorer ses véhicules, Mazda se réserve le droit d'apporter des modifications aux spécifications à tout moment sans préavis et sans qu'il lui incombe d'obligations.

Le climatiseur et l'environnement

Votre climatiseur Mazda d'origine est rempli d'un réfrigérant qui n'endommage pas la couche d'ozone. Si le climatiseur ne fonctionne pas correctement, s'adresser à un concessionnaire agréé Mazda.

Perchlorate

Certains composants de ce véhicule, tels que les [modules de coussins d'air, les dispositifs de pré-tension de ceintures de sécurité, les piles au lithium,...] peuvent contenir du perchlorate-- Il faut donc prendre toutes les dispositions spéciales qui seraient nécessaires pour effectuer les travaux d'entretien ou la mise au rebut du véhicule. Se référer à www.dtsc.ca.gov/hazardouswaste/perchlorate.

Veillez noter que ce manuel s'applique à tous les modèles, accessoires et options. De ce fait, vous trouverez certaines explications pour des accessoires non installés sur votre véhicule.

©2022 Mazda Motor Corporation
Juillet 2023 (Impression3)

Utilisation de ce manuel

Le désir de Mazda est que vous trouviez un plaisir maximum à conduire votre véhicule. La lecture du Manuel Conduite et Entretien, du début à la fin, y contribuera largement.

Des illustrations complètent le texte pour vous donner la meilleure explication possible sur la manière d'utiliser votre Mazda. Toutes les caractéristiques, informations importantes concernant la sécurité et les méthodes de conduite sous différentes conditions sont expliquées dans votre manuel.

Ce manuel comprend plusieurs avertissements sous des titres tels que : AVERTISSEMENT, ATTENTION et REMARQUE.

PRUDENCE

Le titre AVERTISSEMENT indique une situation pouvant, si les avertissements sont ignorés, entraîner des blessures graves voire mortelles.

ATTENTION

Le titre ATTENTION indique une situation pouvant, si les avertissements sont ignorés, entraîner des blessures corporelles ou des dommages au véhicule.

REMARQUE

Une REMARQUE donne des informations et indique parfois comment mieux utiliser votre véhicule.

Le symbole ci-dessous, quand il apparaît dans ce manuel indique "Ne

faites pas ceci" ou "Évitez que ceci se produise".



Le symbole suivant indique la première opération, telle qu'une poussée ou un virage.

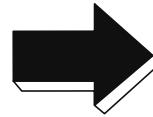

Le symbole suivant indique la deuxième opération, comme une poussée ou un virage.

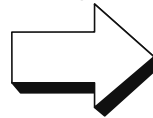

Le symbole suivant indique l'emplacement des pièces.



Le symbole suivant indique un changement de statut.

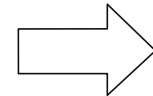

Le symbole suivant, situé sur certains composants du véhicule, indique que ce manuel contient des informations relatives au composant en question.

Consultez le manuel pour une explication détaillée.

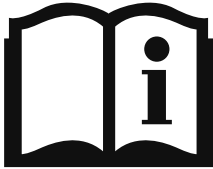

Index : L'index constitue un bon point de départ ; il répertorie toutes les informations contenues dans votre manuel, par ordre alphabétique.

NOTES

Table des matières

Index illustré Vues de l'intérieur, de l'extérieur et identification des éléments de votre véhicule Mazda.	1
Équipement de sécurité essentiel Informations importantes sur l'équipement sécuritaire, incluant les sièges, les ceintures de sécurité, les systèmes de dispositifs de retenue pour enfants et les coussins d'air du système de retenue supplémentaire.	2
Avant de conduire Utilisation de fonctions diverses, y compris les clés, portières, rétroviseurs et vitres.	3
En cours de conduite Informations concernant une conduite et un arrêt en toute sécurité.	4
Fonctions intérieures Utilisation des différentes fonctions concernant le confort de conduite, incluant le système de commande de température et le système audio.	5
Entretien Comment maintenir votre véhicule Mazda en condition optimale.	6
En cas de problèmes Informations utiles sur ce qu'il faut faire si un problème provient du véhicule.	7
Informations à la clientèle et signalement des problèmes de sécurité Informations importantes pour le client incluant les garanties et les accessoires.	8
Spécifications Informations techniques sur votre véhicule Mazda.	9
Index	10

1

Index illustré

Vues de l'intérieur, de l'extérieur et identification des éléments de votre véhicule Mazda.

Vue générale de l'habitacle..... 1-2

- Équipement de l'habitacle (Vue A)..... 1-2
- Équipement de l'habitacle (Vue B)..... 1-4
- Équipement de l'habitacle (Vue C)..... 1-5

- Équipement de l'habitacle (Vue D)..... 1-6
- Équipement de l'habitacle (Vue E)..... 1-7

Vue générale de l'extérieur..... 1-8

Équipement de l'habitacle (Vue A)

▼ Équipement de l'habitacle (Vue A ; type A)

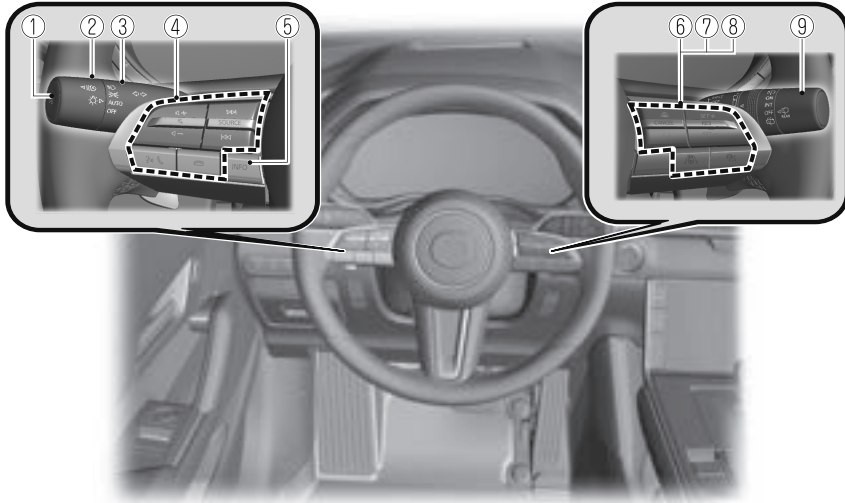

- ① Interrupteur du système de commande des feux de route (HBC)..... page 4-94
- ② Commande d'éclairage..... page 4-38
- ③ Clignotants et changement de file..... page 4-43
- ④ Interrupteurs de télécommande audio..... page 5-24
- ⑤ Interrupteur INFO..... page 4-12
- ⑥ Interrupteurs du régulateur de vitesse à radar Mazda avec fonction Stop & Go (MRCC avec fonction Stop & Go)..... page 4-127
- ⑦ Interrupteurs d'assistance dans les embouteillages (TJA)..... page 4-137
- ⑧ Interrupteurs de régulateur de vitesses de croisière..... page 4-194
- ⑨ Levier d'essuie-glace et lave-glace..... page 4-44

▼ Équipement de l'habitacle (Vue A ; type B)

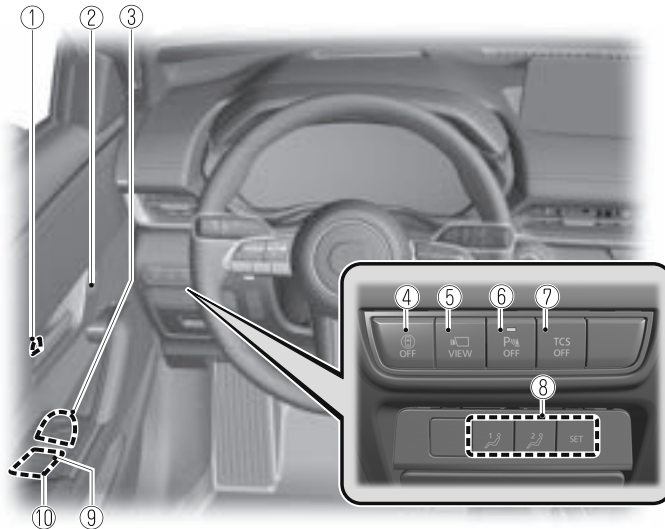

- ① Commande de verrouillage de portière.....page 3-44
- ② Commande de verrouillage de portière.....page 3-42
- ③ Interrupteurs de rétroviseurs extérieurs..... page 3-51
- ④ Interrupteur i-ACTIVSENSE OFF..... page 4-80
- ⑤ Interrupteur du moniteur de vue à 360°..... page 4-169
- ⑥ Interrupteur OFF de capteur de stationnement.....page 4-211
- ⑦ Interrupteur TCS OFF..... page 4-73
- ⑧ Interrupteurs de mémoire de position.....page 2-11
- ⑨ Interrupteurs de lève-vitres électriques.....page 3-56
- ⑩ Interrupteur de verrouillage de lève-vitres électriques.....page 3-56

Équipement de l'habitacle (Vue B)

▼ Équipement de l'habitacle (Vue B)

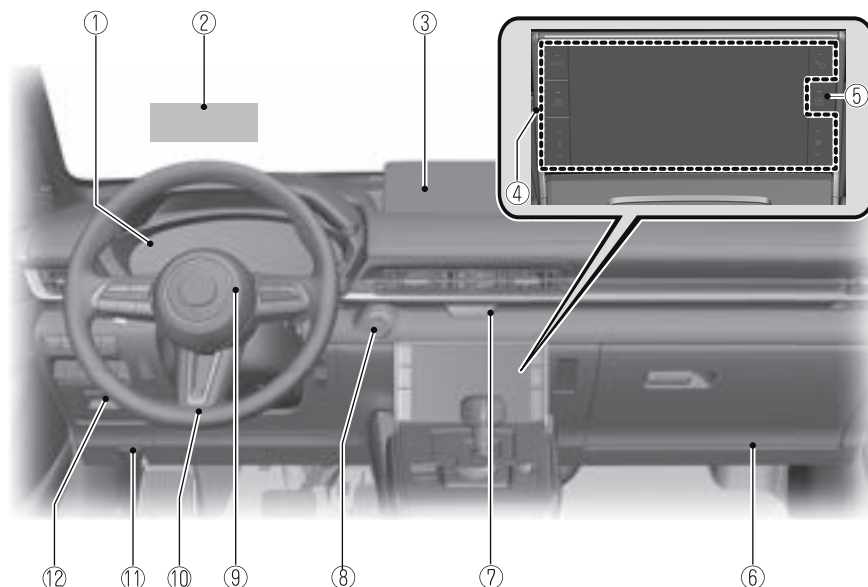

①	Combiné d'instruments.....	page 4-10
②	Affichage de conduite active.....	page 4-26
③	Mazda Connect.....	page 5-16
④	Système de commande de température.....	page 5-2
⑤	Interrupteur de désembuage de lunette arrière.....	page 4-49
⑥	Boîte à gants.....	page 5-51
⑦	Interrupteur de feux de détresse.....	page 4-52
⑧	Interrupteur d'alimentation.....	page 4-4
⑨	Avertisseur.....	page 4-51
⑩	Levier de déverrouillage.....	page 2-5
⑪	Poignée de déverrouillage du capot.....	page 6-10
⑫	Poche de rangement.....	page 5-51

Équipement de l'habitacle (Vue C)

▼ Équipement de l'habitacle (Vue C)

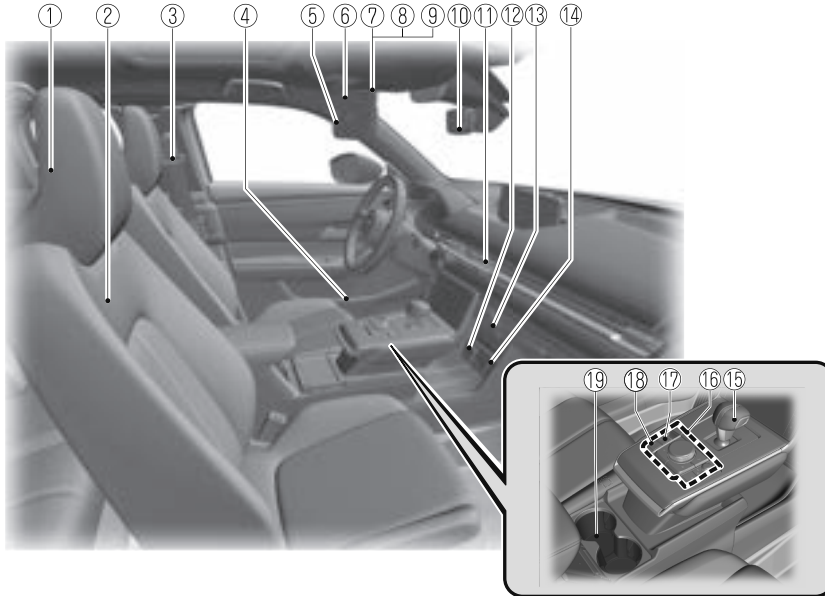

- ① Appuie-tête..... page 2-20
- ② Siège avant..... page 2-5
- ③ Ceinture de sécurité..... page 2-28
- ④ Porte-bouteille..... page 5-49
- ⑤ Miroir de pare-soleil..... page 5-41
- ⑥ Pare-soleil..... page 5-41
- ⑦ Éclairage au pavillon (avant)/Lampes de lecture..... page 5-42
- ⑧ Console supérieure..... page 5-51
- ⑨ Interrupteur de toit ouvrant transparent..... page 3-59
- ⑩ Rétroviseur intérieur..... page 3-54
- ⑪ Ventilation..... page 5-9
- ⑫ Prise de courant CA..... page 5-46
- ⑬ Prises des accessoires..... page 5-45
- ⑭ Bornes d'entrée externes..... page 5-16
- ⑮ Levier sélecteur..... page 4-31
- ⑯ Interrupteur de commande..... page 5-20
- ⑰ Interrupteur du frein de stationnement électrique (EPB)..... page 4-59
- ⑱ Interrupteur AUTOHOLD..... page 4-67
- ⑲ Porte-verres..... page 5-48

L'équipement et la position de l'installation varie selon le véhicule

Équipement de l'habitacle (Vue D)

▼ Équipement de l'habitacle (Vue D)

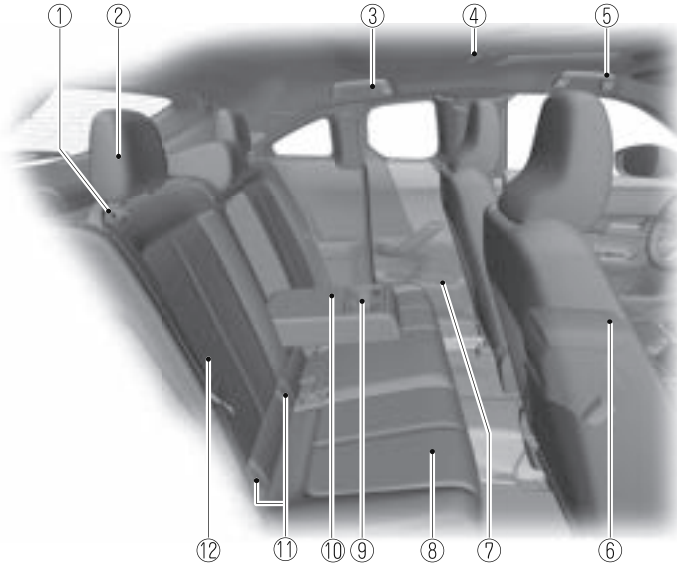

① Bouton poussoir.....	page 2-17
② Appuie-tête.....	page 2-20
③ Crochet à manteau arrière.....	page 5-50
④ Éclairage au pavillon (arrière).....	page 5-42
⑤ Poignée de maintien.....	page 5-49
⑥ Console centrale.....	page 5-51
⑦ Porte-bouteille.....	page 5-49
⑧ Siège arrière.....	page 2-17
⑨ Porte-verres.....	page 5-48
⑩ Accoudoir.....	page 2-19
⑪ Ancrages inférieurs LATCH.....	page 2-52
⑫ Ceinture de sécurité.....	page 2-28

Équipement de l'habitacle (Vue E)

▼ Équipement de l'habitacle (Vue E)

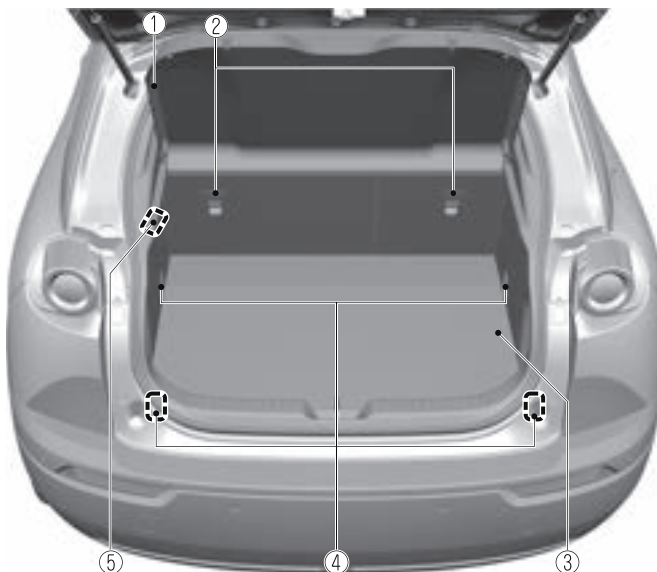

- ① Cache de compartiment à bagages.....page 3-49
- ② Supports d'ancrage..... page 2-45
- ③ Compartiment inférieur de compartiment à bagages..... page 5-52
- ④ Anneaux de fixation de la charge..... page 5-52
- ⑤ Éclairage de compartiment à bagages..... page 5-42

Vue générale de l'extérieur

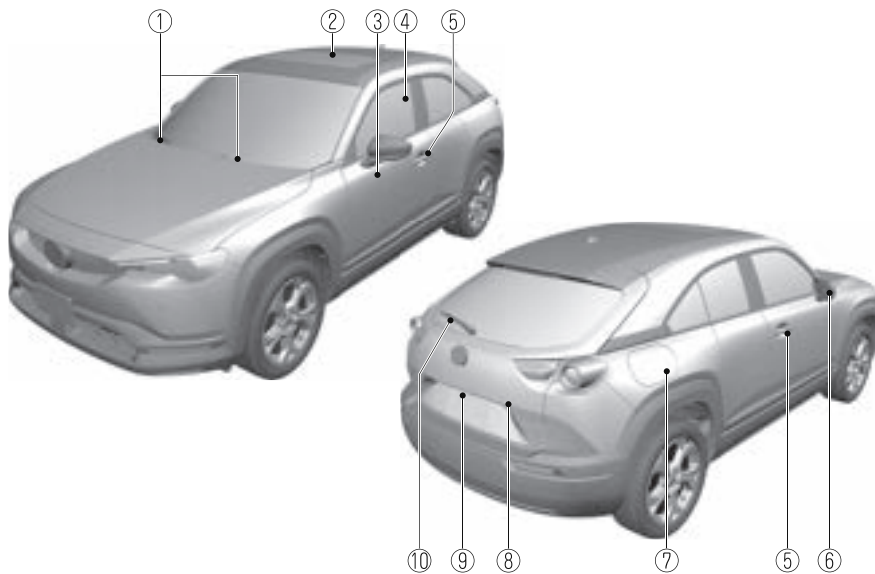

①	Balais d'essuie-glace de pare-brise.....	page 6-17
②	Toit ouvrant transparent.....	page 3-59
③	Portière.....	page 3-37
④	Vitre.....	page 3-56
⑤	Capteur tactile.....	page 3-39
⑥	Rétroviseur extérieur.....	page 3-51
⑦	Trappe de charge.....	page 3-14
⑧	Hayon.....	page 3-47
⑨	Système d'ouverture électrique du hayon.....	page 3-48
⑩	Balai d'essuie-glace de lunette arrière.....	page 6-21

2

Équipement de sécurité essentiel

Informations importantes sur l'équipement sécuritaire, incluant les sièges, les ceintures de sécurité, les systèmes de dispositifs de retenue pour enfants et les coussins d'air du système de retenue supplémentaire.

Sièges..... 2-2

- Mise en garde relative aux sièges..... 2-2
- Siège avant..... 2-5
- Siège arrière..... 2-17
- Appuie-têtes..... 2-20

Chauffage de siège/volant chauffant 2-23

- Chauffage de siège* 2-23
- Volant chauffant* 2-25

Ceintures de sécurité..... 2-28

- Précautions concernant les ceintures de sécurité..... 2-28
- Ceinture de sécurité..... 2-32
- Systèmes d'avertissement de ceintures de sécurité..... 2-33
- Systèmes de prétension de ceinture de sécurité et de limitation de charge..... 2-34
- Rallonge de ceinture de sécurité..... 2-36

Dispositifs de sécurité pour enfants..... 2-38

- Précautions concernant les dispositifs de sécurité pour enfants..... 2-38

- Installation de système de dispositif de sécurité pour enfants..... 2-42
- Différentes positions de sièges appropriées suivant le système de dispositif de sécurité pour enfants..... 2-44
- Installation de systèmes de dispositif de sécurité pour enfants..... 2-44

Systèmes de retenue supplémentaire à coussins d'air..... 2-58

- Précautions concernant le système de retenue supplémentaire (SRS)..... 2-58
- Composants du système de retenue supplémentaire..... 2-66
- Explication du fonctionnement des coussins d'air SRS..... 2-67
- Critères de déploiement des coussins d'air SRS..... 2-71
- Limites du coussin d'air SRS..... 2-74
- Système de classification des occupants des sièges du conducteur et du passager avant..... 2-75
- Contrôle continu..... 2-80

*Certains modèles. **2-1**

Mise en garde relative aux sièges

▼ Mise en garde relative aux sièges

PRUDENCE

S'assurer que les composantes réglables d'un siège sont correctement verrouillées en place:

Les sièges réglables et les dossiers de siège qui ne sont pas correctement verrouillés sont dangereux. En cas d'arrêt brusque ou de collision, le siège ou le dossier du siège risque de se déplacer, causant de graves blessures. S'assurer que les composantes réglables du siège sont correctement verrouillées en les poussant vers l'avant et l'arrière et en poussant le siège.

Ne jamais laisser les enfants régler un siège:

Laisser des enfants régler un siège est dangereux car cela pourrait entraîner de graves blessures si les mains ou les pieds d'un enfant se coincent dans le siège.

Ne pas conduire avec le dossier de siège déverrouillé:

Tout le dossier du siège est important pour la sécurité à l'intérieur du véhicule. Si le dossier du siège est laissé déverrouillé cela est dangereux car les passagers peuvent être éjectés ou non retenus et des objets peuvent cogner les occupants en cas de freinage brusque ou de collision, causant de graves blessures. Après avoir ajusté le dossier du siège, même si aucun autre passager ne se trouve dans le véhicule, pousser le dossier du siège vers l'avant et vers l'arrière pour s'assurer qu'il est bien verrouillé en place.

Ne régler un siège que lorsque le véhicule est à l'arrêt:

Si le siège est réglé pendant que le véhicule roule, la position d'assise peut devenir instable et le siège peut bouger de façon inattendue, ce qui peut entraîner des blessures.

Ne pas modifier ou remplacer les sièges avant:

La modification ou le remplacement des sièges avant, comme le remplacement du garnissage ou le desserrage de boulons sont dangereux. Les sièges avant contiennent des composants de coussin d'air essentiels au système de retenue supplémentaire. Une modification peut endommager le système de retenue supplémentaire, ce qui peut résulter en de graves blessures. S'adresser à un concessionnaire agréé Mazda s'il est nécessaire de retirer ou réinstaller le siège avant.

Ne pas conduire avec des sièges avant endommagés:

Il est dangereux de conduire avec des sièges avant endommagés, en particulier avec des coussins de sièges déchirés ou endommagés jusqu'au niveau de l'uréthane. Une collision, même une qui n'est pas assez intense pour causer le déploiement des coussins d'air, peut endommager les sièges avant qui contiennent des composants de coussin d'air essentiels. S'il y a une autre collision, un coussin d'air peut ne pas se déployer, ce qui pourrait résulter en de graves blessures. Faire toujours inspecter les sièges avant, les dispositifs avant de prétension de ceinture de sécurité et de coussins d'air par un concessionnaire agréé Mazda après toute collision.

Ne pas conduire avec un des sièges avant incliné:

Le fait d'être assis, dans une position inclinée, dans un véhicule en mouvement est dangereux car cela réduit la protection fournie par les ceintures de sécurité. En cas de freinage brusque ou de collision, on risque de glisser sous la ceinture ventrale et de subir de graves blessures internes. Pour une protection maximale, s'asseoir le plus en arrière possible et bien droit.

Ne placez pas d'objet tel qu'un coussin entre le dossier de siège et votre dos:

Placer un objet tel qu'un coussin entre le dossier de siège et votre dos est dangereux, car vous ne pourrez pas maintenir une posture de conduite sûre, et la ceinture de sécurité ne pourra pas fonctionner pleinement en cas de collision; un accident grave ou des blessures graves ou mortelles pourraient alors s'ensuivre.

Ne pas placer d'objets sous le siège:

L'objet pourrait se coincer et empêcher la bonne fixation du siège; un accident pourrait alors s'ensuivre.

Ne pas empiler de bagages sur une hauteur dépassant les dossiers de siège:

Les bagages empilés sur une hauteur dépassant les dossiers de siège est dangereux. En cas de freinage brusque ou de collision, les objets peuvent être projetés et risquent de frapper et blesser des passagers.

S'assurer que tout bagage et paquet est fixé avant de conduire le véhicule:

Le fait de ne pas fixer les bagages ou paquets avant la conduite est dangereux car ils pourraient se déplacer ou être projetés en cas de freinage brusque ou de collision, et causer de graves blessures. De plus, si les coussins d'air se déploient, la cargaison peut se disperser, ce qui peut entraîner des blessures graves ou la mort.

Ne jamais laisser un passager prendre place sur le dossier du siège replié pendant la conduite:

Le fait de conduire avec un passager sur le dossier du siège replié est dangereux. En particulier permettre à un enfant de s'asseoir sur le dossier du siège replié pendant que le véhicule est en mouvement est extrêmement dangereux. En cas de freinage brusque ou de collision, même mineure, un enfant non assis et correctement attaché sur un siège ou dans un système de dispositif de sécurité pour enfants peut être projeté vers l'avant, vers l'arrière ou même hors du véhicule et subir de graves blessures ou la mort. L'enfant se trouvant dans le compartiment à bagages peut être projeté sur les autres occupants et causer de graves blessures.

ATTENTION

- Pour éviter de se blesser, veiller à ne pas approcher les mains ou les doigts des pièces mobiles du siège ou de la garniture latérale lorsqu'on ajuste les positions d'un siège.
- Lorsqu'on déplace les sièges, s'assurer qu'il n'y ait pas de bagages dans la zone environnante. Si les bagages sont coincés, ils pourraient être endommagés.
- **(Siège manuel)**
Pour avancer ou reculer les sièges, ou redresser le dossier d'un siège incliné vers l'arrière, veiller à supporter le dossier tant que le levier est manœuvré. Si le dossier du siège n'est pas soutenu, le siège pourrait s'avancer et risquer de causer des blessures.

- En insérant la main sous le siège pour nettoyer l'habitacle ou ramasser un objet tombé sous le siège, faire attention à ne pas se blesser. Si vous touchez les pièces mobiles et les pièces environnantes autour du rail du siège, du cadre du siège et du bas du siège, vous risquez de vous blesser.

REMARQUE

- Lorsqu'un siège arrière est remis à sa position originale, placer la ceinture de sécurité dans sa position originale. Vérifier que la ceinture de sécurité peut être tirée et qu'elle se rétracte.
- **(Siège électrique)**
Le réglage du coussin de siège est fait par l'intermédiaire de moteurs. Éviter de le faire fonctionner excessivement car cela risque d'endommager les moteurs.
- Pour éviter de décharger la batterie, éviter d'utiliser la commande électrique si le système EV est arrêté. Le dispositif de réglage consomme énormément d'énergie électrique.
- Ne pas utiliser la commande pour faire plus d'un réglage à la fois.

Siège avant

▼ Réglage du siège conducteur

La procédure de réglage de la position de conduite recommandée par Mazda vous permet de maintenir une posture plus détendue, de conduire le véhicule plus longtemps sans sensation de fatigue et de réaliser des opérations rapides naturellement.

De plus, vous pouvez être assuré d'une vue dégagée vers l'avant pour conduire plus confortablement et en toute sécurité.

Les réglages de la position de conduite recommandés par Mazda sont effectués selon les procédures suivantes.

1. Réglage du volant et du siège dans leur position par défaut.
2. Réglage de l'angle du dossier du siège.
3. Réglage de la position du siège en avant et en arrière.
4. Réglage de la hauteur du siège.
5. Réglage de la hauteur de l'avant du coussin de siège.
6. Réglage de la position du volant.
7. Réglage de la position de l'appui-tête.

Siège manuel

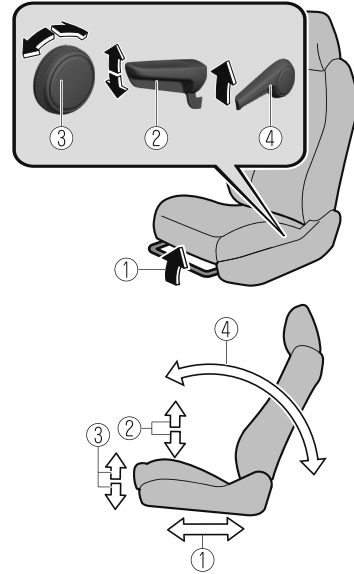

1. Réglage longitudinal du siège

Pour déplacer un des sièges vers l'avant ou vers l'arrière, tirer le levier vers le haut et faire coulisser le siège à la position désirée et relâcher le levier.

S'assurer que le levier retourne à sa position originale et que le siège est verrouillé en place en le poussant vers l'avant et vers l'arrière.

2. Réglage de la hauteur

Pour régler la hauteur du siège, déplacer le levier vers le haut ou vers le bas.

3. Réglage de la hauteur de l'avant du coussin de siège

Pour régler la hauteur de l'avant du coussin de siège, tourner le bouton dans la position souhaitée.

- Réglage de l'inclinaison du dossier**
Pour changer l'angle d'inclinaison du dossier, se pencher légèrement vers l'avant tout en soulevant le levier. Se pencher ensuite vers l'arrière jusqu'à la position désirée et relâcher le levier. S'assurer que le levier retourne à sa position originale et que le dossier est verrouillé en place en le poussant vers l'avant et vers l'arrière.

Sièges électriques

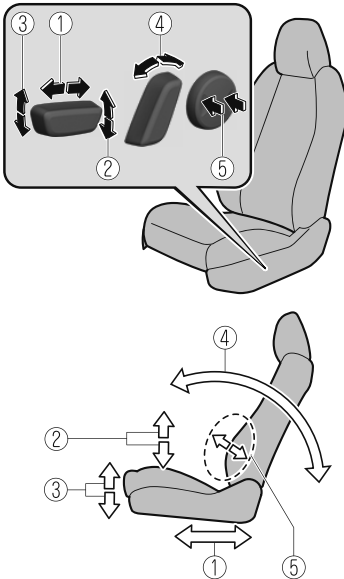

- Réglage longitudinal du siège**
Pour faire coulisser le siège, déplacer la commande située du côté extérieur du siège vers l'avant ou vers l'arrière et la maintenir dans cette position. Relâcher la commande lorsque le siège est à la position désirée.

- Réglage de la hauteur**
Pour régler la hauteur du siège, déplacer l'interrupteur de levage à glissière vers le haut ou vers le bas.
- Réglage de la hauteur de l'avant du coussin de siège**
Pour régler la hauteur de l'avant du coussin de siège, relever ou abaisser l'avant de la commande située du côté inférieur.
- Réglage de l'inclinaison du dossier**
Pour changer l'angle du dossier de siège, appuyer sur l'avant ou l'arrière de la commande d'inclinaison. Relâcher la commande lorsque le siège est à la position désirée.
- Réglage du support lombaire**
Pour augmenter la fermeté du dossier, presser et maintenir la partie avant de l'interrupteur jusqu'à ce que la fermeté désirée soit obtenue, puis relâcher l'interrupteur. Appuyer sur la partie arrière de l'interrupteur pour diminuer la fermeté.

Avant d'effectuer les réglages de la position de conduite recommandés par Mazda

Avant d'effectuer les réglages, régler le volant et le siège dans leur position par défaut.

Comment régler le volant à sa position par défaut



Ne jamais ajuster le volant lorsque le véhicule est en mouvement:

Le fait de régler le volant alors que le véhicule se déplace est dangereux. Cette manipulation peut facilement faire que le conducteur tourne le volant brusquement vers la droite ou vers la gauche. Cela peut entraîner une perte de contrôle du véhicule et un accident.

Après avoir réglé la position du volant, s'assurer qu'il est bien verrouillé en essayant de le déplacer vers le haut et vers le bas:

Il est dangereux de conduire avec le volant mal verrouillé en position. Si le volant se déplace de façon inattendue pendant la conduite, vous risquez de perdre le contrôle de la direction et d'avoir un accident.

1. Abaisser le levier.
Déplacer le volant à la position la plus basse, puis le pousser vers le bas et le reculer complètement.

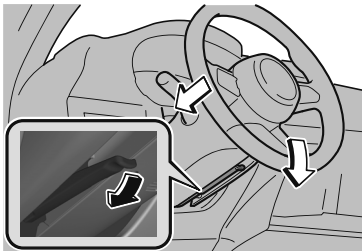

Comment régler le siège conducteur dans sa position par défaut

1. Faire glisser le siège complètement vers l'arrière.

2. Abaisser le siège à sa hauteur la plus basse.
3. Abaisser l'avant du coussin de siège à sa hauteur la plus basse.
4. S'asseoir au fond du siège et contre le dossier.

Procédure de réglage du siège pour la position de conduite recommandée par Mazda

Réglage de l'angle du dossier du siège (inclinaison)

Régler le dossier du siège à un angle offrant une position d'assise confortable.

1. Avec une posture légèrement inclinée, déplacer le dossier du siège vers l'avant jusqu'à un angle où vous sentez que votre taille est légèrement serrée.

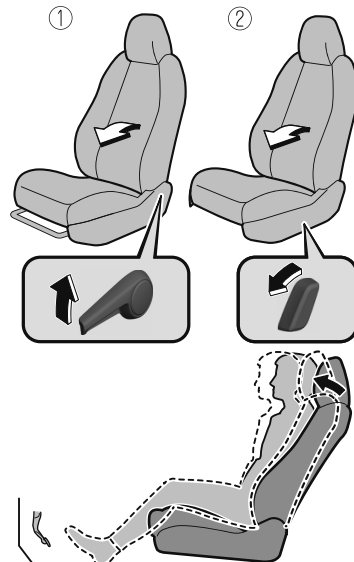

1. Siège manuel
2. Siège électrique

2. Déplacer le dossier du siège vers l'arrière jusqu'à obtenir une position d'assise confortable sans crampes à la taille.

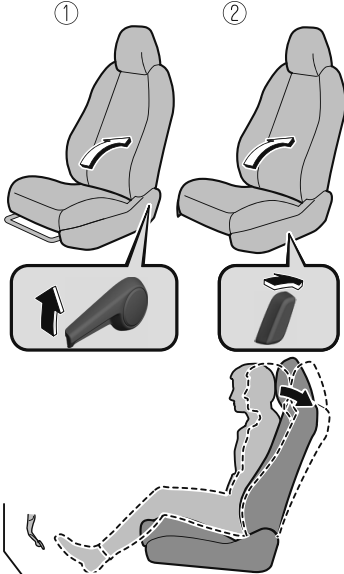

1. Siège manuel
2. Siège électrique

Réglage de la position du siège en avant et en arrière (coulissement)

Régler le siège à la position optimale pour actionner les pédales d'accélérateur et de frein.

1. Placer le pied gauche sur le repose-pied, le pied droit entre les pédales d'accélérateur et de frein, puis placer le talon à une position permettant de passer facilement d'une pédale à l'autre.
2. Avec le talon posé sur le sol, placer le pied droit sur la pédale de frein et déplacer le siège le plus loin possible vers l'avant jusqu'à ressentir une légère crampe à la cheville.

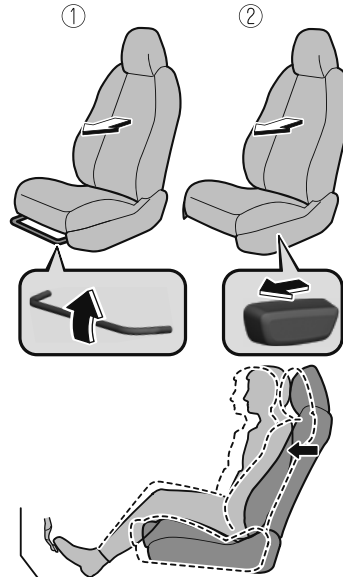

1. Siège manuel
2. Siège électrique

3. Avec le pied droit sur la pédale de frein, déplacer le dossier du siège jusqu'à ne plus ressentir de crampe à la cheville.

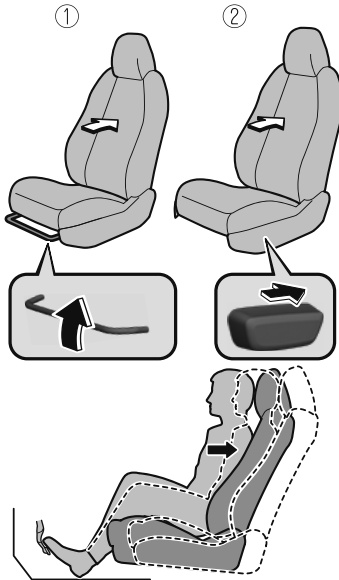

1. Siège manuel
2. Siège électrique
4. Avec le talon posé sur le plancher, s'assurer de pouvoir bien déplacer le pied entre la pédale de frein et la pédale d'accélérateur.
5. Enfoncer à fond la pédale d'accélérateur avec le talon posé sur le plancher et s'assurer que la cheville n'est pas trop étirée.

Réglage de la hauteur du siège

Régler la hauteur du siège de manière à avoir une vue dégagée vers l'avant et à pouvoir conduire le véhicule facilement.

1. Avec le dos contre le dossier du siège, relever le siège à une hauteur permettant de voir le bord arrière de la surface du capot à partir du pare-brise.

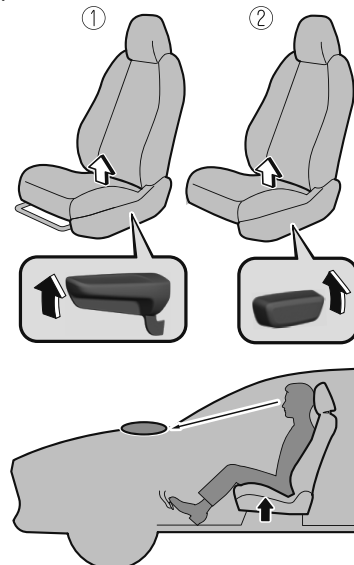

1. Siège manuel
2. Siège électrique

Réglage de la hauteur de l'avant du coussin de siège

Régler la hauteur de l'avant du coussin de siège à la position où l'arrière de vos genoux touche l'avant du coussin de siège.

1. Avec le pied droit placé sur la pédale d'accélérateur, régler la hauteur de l'avant du coussin de siège de façon à ce que l'arrière de vos genoux touche légèrement l'avant du coussin de siège.
2. Appuyez sur la pédale d'accélérateur et assurez-vous de ne plus ressentir de crampes à l'arrière des genoux.

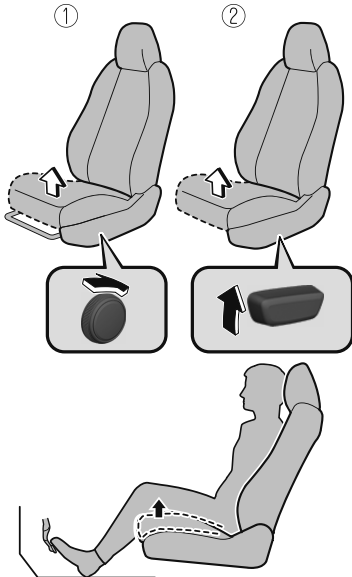

1. Siège manuel
2. Siège électrique

Réglage de la position du volant

Régler le volant à une position permettant de le manœuvrer facilement et de bien voir les jauges.

1. Avec le dos contre le dossier du siège, tendre les bras, les placer au-dessus du volant et tirer le volant vers vous jusqu'à la position des poignets.



2. Régler la hauteur du volant de manière à bien voir les jauges.

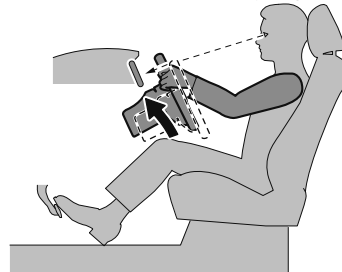

3. Soulever le levier pour bien verrouiller le volant.

Réglage de la position de l'appui-tête

Pour éviter les chocs à la tête et au cou, régler les appui-têtes à leur position correcte.

Se référer à Réglage de la hauteur à la page 2-20.

▼ Mémorisation de la position de conduite (siège électrique)

La position de conduite souhaitée peut-être rappelée une fois celle-ci programmée.

Les positions de conduite suivantes peuvent être programmées.

- Position du siège conducteur (position longitudinale, réglage de hauteur, avant du coussin de siège, inclinaison du dossier)
Se référer à Réglage du siège conducteur à la page 2-5.
- Affichage de conduite active (position, luminosité, informations affichées)
Se référer à Affichage de conduite active à la page 4-26.
- Angle de rétroviseur extérieur
Se référer à Rétroviseurs extérieurs à la page 3-51.

Les éléments suivants peuvent être programmés en position de conduite.

- Interrupteur de mémoire de position
- Télécommande utilisée pour le véhicule

REMARQUE

- Le réglage du support lombaire ne peut pas être programmé.

Programmation

1. Veiller à ce que le frein de stationnement soit appliqué.
2. S'assurer que le levier sélecteur est en position P.
3. Positionner le contacteur d'alimentation sur ON.
4. Régler les éléments suivants aux conditions souhaitées.
 - Siège du conducteur
 - Affichage de conduite active
 - Rétroviseurs extérieurs

5. Appuyer sur l'interrupteur SET continuellement jusqu'à ce qu'un son se fasse entendre.

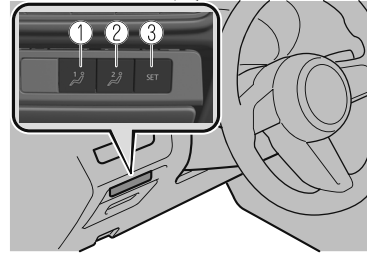

1. Interrupteur 1
2. Interrupteur 2
3. Interrupteur SET
6. Effectuer l'opération suivante dans les 5 secondes suivant l'activation du son pour programmer la position de conduite.

• **Programmation d'un interrupteur de mémoire de position**

Appuyer sur l'interrupteur à programmer, soit l'interrupteur 1 ou 2.

• **Programmation de la télécommande**

Appuyer sur l'interrupteur de déverrouillage de la télécommande.

Un son retentit lorsque l'opération est effectuée correctement.

REMARQUE

- Si vous n'effectuez pas l'opération correctement, un son indiquant que la programmation a échoué se fait entendre.
- Si l'angle des rétroviseurs extérieurs ne change que légèrement, il est possible que l'angle des rétroviseurs extérieurs n'ait pas été programmé correctement.

- Si l'angle des rétroviseurs extérieurs est réglé près des limites de son amplitude de mouvement, la position de conduite peut être programmée avec succès, mais elle peut échouer lors de l'appel de la position de conduite programmée.

Appel de la position de conduite programmée



Ne pas mettre les doigts ou les mains autour du bas du siège alors que la fonction mémoire de siège est en cours de fonctionnement. Le siège se déplace automatiquement quand la fonction mémoire du siège est en cours de fonctionnement et les doigts ou les mains pourraient se trouver coincer et être blessés.

REMARQUE

- Lorsque le réglage de la position de conduite n'est pas nécessaire, aucun son ne retentit.
- Le réglage de la position de conduite est annulé dans les cas suivants:
 - L'interrupteur de réglage du siège du conducteur est actionné.
 - L'angle des rétroviseurs extérieurs est réglé.
 - L'interrupteur SET est enfoncé.
 - L'interrupteur de programmation 1 ou 2 a été pressé.
 - L'interrupteur de verrouillage ou de déverrouillage de la télécommande est enfoncée.
 - Le véhicule commence à se déplacer.
 - L'affichage de conduite active est ajusté.
 - Le levier sélecteur est passé à une position autre que P.
 - Le contacteur d'accès est actionné.

Utilisation de l'interrupteur de mémoire de position

1. Appuyer sur l'interrupteur de programmation pour retrouver la position de conduite souhaitée (interrupteur 1 ou 2).
2. Un son retentit lorsque le réglage à la position de conduite programmée est effectué.

En utilisant la télécommande

1. Déverrouiller la portière du conducteur en utilisant l'une des méthodes suivantes.
 - Toucher la zone de détection du capteur tactile de déverrouillage de portière.
 - Appuyer sur l'interrupteur de déverrouillage de la télécommande.
2. Lorsque vous ouvrez la portière du conducteur dans les 90 secondes qui suivent le déverrouillage des portières, le réglage des éléments suivants commence.
 - Siège du conducteur
 - Affichage de conduite active (Lorsque le contacteur d'alimentation est positionné sur ON, l'affichage de conduite active réglé est activé.)
 - Rétroviseurs extérieurs

Un son retentit lorsque le réglage est terminé.

Effacer les positions de conduite mémorisées

Effacement des positions de conduite programmées par clé

1. Positionner le contacteur d'alimentation sur OFF.
2. Appuyer sur l'interrupteur SET continuellement jusqu'à ce qu'un son se fasse entendre.

- Appuyer sur l'interrupteur de verrouillage de la télécommande dans les 5 secondes suivant l'activation du son.

REMARQUE

Si vous n'effectuez pas l'opération correctement, un son indiquant que la programmation a échoué se fait entendre.

▼ Réglage du siège passager avant

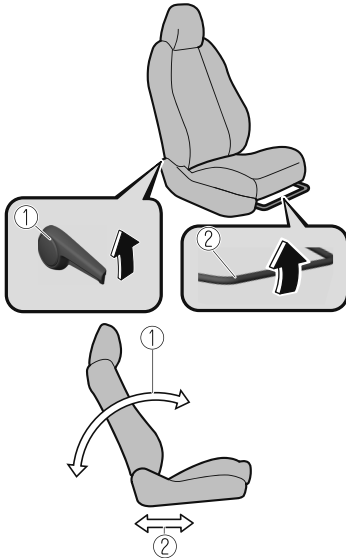

- Réglage de l'inclinaison du dossier**
Pour changer l'angle d'inclinaison du dossier, se pencher légèrement vers l'avant tout en soulevant le levier. Se pencher ensuite vers l'arrière jusqu'à la position désirée et relâcher le levier.
S'assurer que le levier retourne à sa position originale et que le dossier est verrouillé en place en le poussant vers l'avant et vers l'arrière.

- Réglage longitudinal du siège**

Pour déplacer un des sièges vers l'avant ou vers l'arrière, tirer le levier vers le haut et faire coulisser le siège à la position désirée et relâcher le levier.

S'assurer que le levier retourne à sa position originale et que le siège est verrouillé en place en le poussant vers l'avant et vers l'arrière.

▼ Accéder au siège arrière ou en sortir

⚠ PRUDENCE

Ne pas actionner un siège avant lorsqu'un occupant y est assis :

Le fait de rabattre le dossier de siège ou d'actionner l'interrupteur du siège alors qu'un occupant est assis sur le siège est dangereux parce que le dossier se rabat ou s'incline soudainement et se déplace vers une position non voulue qui peut affecter la conduite lorsqu'il est actionné, ce qui pourrait causer une blessure.

En remettant le siège actionné en position assise, s'assurer que le siège est fermement verrouillé et que l'indication rouge sur la sangle d'accès n'est pas visible (siège manuel) :

Si le véhicule est conduit sans que le siège soit fermement verrouillé, le dossier du siège peut se rabattre soudainement et provoquer un accident. En outre, le siège n'est pas verrouillé si l'indication rouge sur la sangle d'accès est visible. S'assurer que le siège est bien verrouillé et que l'indication rouge sur la sangle d'accès n'est pas visible.

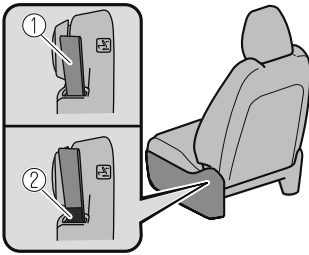

1. Sangle d'accès
2. Indicateur rouge

⚠ ATTENTION

- Faire attention au montant supérieur du cadre de portière en accédant au siège arrière ou en sortant. Vous pourriez vous cogner la tête ou le corps et vous blesser.
- Abaisser l'appui-tête en actionnant le siège avant. Si le siège est actionné avec l'appui-tête relevé, l'appui-tête peut entrer en contact avec le plafond du véhicule et causer des dommages.

Ce véhicule est équipé de portières style libre ; la portière arrière est dotée de charnières dans sa partie arrière et s'ouvre dans la direction opposée à la

portière avant. La portière arrière ne peut pas être ouverte si la portière avant est fermée.

Se référer à Portières style libre à la page 3-45.

Avant d'accéder au siège arrière ou d'en sortir, ouvrir la portière arrière. Modifier l'angle du dossier de siège et la position avant-arrière du siège avant afin d'accéder au siège arrière ou d'en sortir plus facilement.

Effectuer la procédure suivante si nécessaire.

Pour monter dans le véhicule

Siège manuel

1. Actionner le levier de réglage de l'angle (inclinaison), le levier de réglage avant/arrière (coulissement) sur le côté du siège avant, ou la sangle d'accès. Tirer la sangle d'accès pour rabattre le dossier du siège vers l'avant et faire glisser le siège vers l'avant.

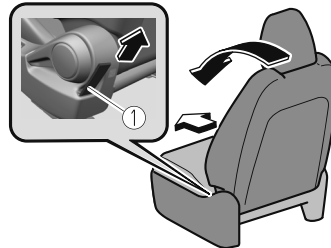

1. Sangle d'accès
2. Faire glisser le siège vers l'arrière avec le dossier replié vers l'avant, puis soulever le dossier pour remettre le siège avant actionné en position assise après être monté dans le véhicule.
3. S'assurer que le dossier de siège et la glissière du siège sont bien verrouillés en essayant de déplacer légèrement le siège avant vers l'avant et vers l'arrière.

Sièges électriques

1. Actionner l'interrupteur de réglage de l'angle (inclinaison), l'interrupteur de réglage avant/arrière (coulissement) sur le côté du siège avant, ou le contacteur d'accès.

Le dossier du siège se replie vers l'avant en appuyant sur le côté supérieur de l'interrupteur d'angle, et le siège coulisse vers l'avant en appuyant sur le côté supérieur de l'interrupteur de coulissement.

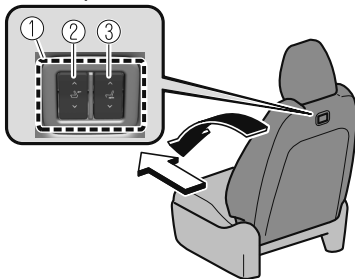

1. Contacteur d'accès
 2. Interrupteur d'angle
 3. Interrupteur de coulissement
2. Effectuer la procédure suivante pour remettre le siège avant actionné en position assise après être monté dans le véhicule.
 1. Appuyer sur la partie inférieure de l'interrupteur d'angle. Le dossier du siège s'incline en appuyant sur l'interrupteur.
 2. Appuyer sur la partie inférieure de l'interrupteur de coulissement. Le siège coulisse vers l'arrière en appuyant sur l'interrupteur.

REMARQUE

Quelques secondes après avoir positionné le contacteur d'alimentation sur OFF, le siège ne peut plus être déplacé, même en actionnant le contacteur d'accès. Le siège peut être déplacé en actionnant à nouveau le contacteur d'accès après l'ouverture ou la fermeture d'une portière ou en actionnant le contacteur de siège électrique.

Pour sortir du véhicule

Siège manuel

1. Le dossier du siège peut être rabattu vers l'avant et le siège peut être glissé vers l'avant en tirant sur la sangle d'accès du siège avant.

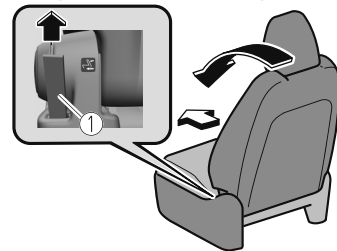

1. Sangle d'accès
2. Faire glisser le siège vers l'arrière avec le dossier replié vers l'avant, puis soulever le dossier pour remettre le siège avant actionné en position assise après être sorti du véhicule.
 3. S'assurer que le dossier de siège et la glissière du siège sont bien verrouillés en essayant de déplacer légèrement le siège avant vers l'avant et vers l'arrière.

Sièges électriques

1. Appuyer sur la partie supérieure de l'interrupteur d'angle. Le dossier du siège se rabat vers l'avant en appuyant sur l'interrupteur.
2. Appuyer sur la partie supérieure de l'interrupteur de coulissement. Le siège coulisse vers l'avant en appuyant sur l'interrupteur.

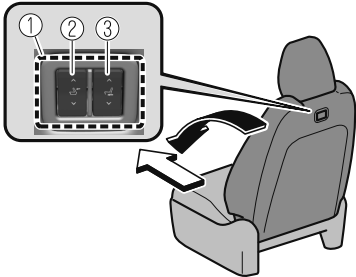

1. Contacteur d'accès
2. Interrupteur d'angle
3. Interrupteur de coulissement

REMARQUE

- Lorsque personne n'est assis sur le siège du conducteur, le siège peut être déplacé à l'aide du contacteur d'accès.
- Quelques secondes après avoir positionné le contacteur d'alimentation sur OFF, le siège ne peut plus être déplacé, même en actionnant le contacteur d'accès. Le siège peut être déplacé en actionnant à nouveau le contacteur d'accès après l'ouverture ou la fermeture d'une portière ou en actionnant le contacteur de siège électrique.

3. Effectuer la procédure suivante pour remettre le siège avant actionné en position assise après être sorti du véhicule.
 1. Actionner l'interrupteur de réglage de l'angle (inclinaison) situé sur le côté du siège avant ou l'interrupteur d'angle situé à l'arrière du siège avant pour relever le dossier du siège.
 2. Actionner l'interrupteur de réglage avant/arrière (coulissement du siège) situé sur le côté du siège avant ou l'interrupteur de coulissement situé à l'arrière du siège avant pour faire coulisser le siège vers l'arrière.

Siège arrière

▼ Repli en parties

En abaissant les dossiers de sièges arrière l'espace du compartiment à bagages peut être agrandi.



Ne pas conduire le véhicule avec des occupants sur des dossiers de sièges replié ou dans le compartiment à bagages.

Mettre des occupants dans le compartiment à bagages est dangereux parce que les ceintures de sécurité ne peuvent pas être attachées ce qui pourrait entraîner des blessures graves ou la mort lors d'un freinage brusque ou d'une collision.

Ne pas laisser les enfants jouer à l'intérieur du véhicule avec les dossiers de sièges abaissés.

Il est dangereux de laisser les enfants jouer dans le véhicule avec les dossiers repliés. Si un enfant entre dans le compartiment à bagages et que les dossiers du siège ont été relevés, l'enfant peut être piégé dans le compartiment à bagages ce qui pourrait résulter en un accident.

Sécuriser fermement la cargaison dans le compartiment à bagages lorsqu'elle est transportée avec les dossiers de siège repliés.

Il est dangereux de conduire sans fermement sécuriser la cargaison et les bagages, car ils risquent de se déplacer et d'interférer dans la conduite en cas de freinage d'urgence ou de collision, ce qui entraînerait un accident imprévisible.

Lors du transport de cargaison, ne laisser pas la cargaison dépassée la hauteur des dossiers de sièges.

Le transport de cargaison empilée plus haut que les dossiers de sièges est dangereux car la visibilité vers l'arrière et les côtés du véhicule est réduite, ce qui pourrait interférer avec les opérations de conduite et résulter en un accident.

Abaisser les dossiers de siège



- En repliant un dossier de siège vers l'avant, toujours soutenir le dossier avec les mains. Si ce n'est pas soutenu par une main, les doigts ou la main appuyant sur le bouton poussoir pourraient se blesser.
- Avant de plier un dossier de siège arrière vérifier la position d'un siège avant.
Selon la position d'un siège avant, il peut s'avérer impossible de plier un dossier de siège arrière tout en bas, car il peut heurter le dossier du siège avant qui pourrait rayer ou endommager le siège avant ou sa poche. Rabattre ou retirer l'appuie-tête du siège latéral arrière avant de rabattre le dossier de siège.

Appuyer sur le bouton poussoir pour replier le dossier du siège.

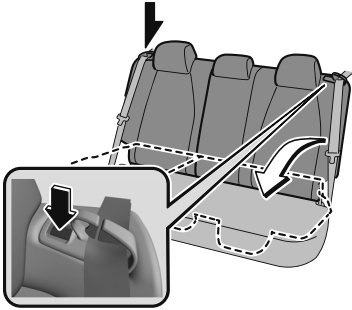

Pour remettre le dossier du siège à sa position relevée verticale:

⚠ PRUDENCE

Lorsqu'on remet le dossier de siège à sa position relevée verticale, veiller à ce que la ceinture de sécurité de type à 3 points ne soit pas coincée dans le dossier de siège et qu'elle ne soit pas tordue.

Si la ceinture de sécurité est utilisée alors qu'elle est coincée et tordue dans le dossier du siège, elle ne peut pas fonctionner à sa pleine capacité, ce qui pourrait entraîner des blessures graves ou la mort.

Lorsque le dossier du siège est remis à sa position relevée verticale, s'assurer qu'il est bien verrouillé et que l'indicateur rouge n'est plus visible.

Si l'indicateur rouge est visible derrière le bouton poussoir, cela signifie que le dossier du siège n'est pas verrouillé. Si l'on conduit le véhicule sans que le dossier de siège soit verrouillé, il pourrait se replier brusquement et provoquer un accident.

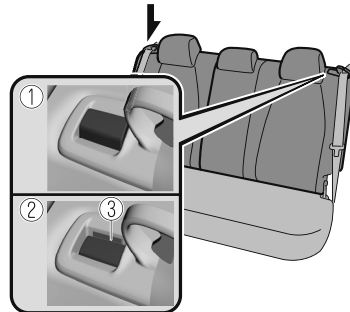

1. Position de verrouillage
2. Position de déverrouillage
3. Indicateur rouge

1. S'assurer que la ceinture de sécurité passe correctement à travers le guide de ceinture de sécurité et qu'elle n'est pas tordue, puis relever le dossier de siège tout en empêchant que la ceinture de sécurité n'y soit pas coincée.

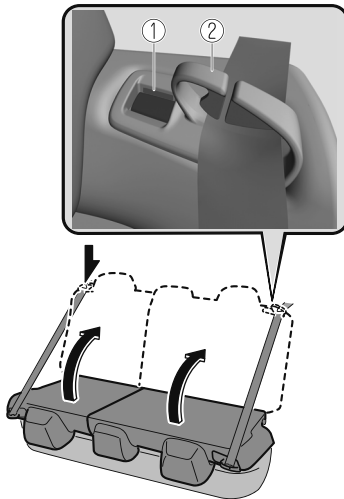

1. Indicateur rouge
2. Guide de ceinture de sécurité

2. Appuyer sur le dossier du siège vers l'arrière et le verrouiller en place. Après avoir remis le dossier du siège à sa position relevée verticale, s'assurer qu'il est verrouillé.

▼ Accoudoir*

L'accoudoir arrière central du dossier de siège arrière peut être utilisé ou relevé (si aucun passager n'est installé au centre du siège).

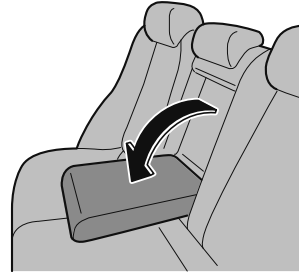

⚠ PRUDENCE

Ne jamais mettre vos mains et vos doigts autour des pièces mobiles du siège et de l'accoudoir:

Mettre vos mains et vos doigts autour des pièces mobiles du siège et de l'accoudoir est dangereux car ils pourraient être blessés.

Appuie-têtes

▼ Appuie-têtes

Le véhicule est équipé d'appuie-têtes sur tous les sièges côtés portières et sur le siège central arrière. Les appuie-têtes sont conçus pour protéger le conducteur et les passagers de toute blessure au niveau du cou.

⚠ PRUDENCE

Toujours conduire avec les appuie-tête correctement installés et réglés lorsque les sièges sont utilisés:

Le fait de conduire avec les appuie-tête réglés trop bas ou retirés est dangereux. Sans un support en arrière de la tête, le cou risque de subir de graves blessures en cas de collision.

▼ Réglage de la hauteur

Régler l'appuie-tête pour que le centre soit à la hauteur des oreilles de l'utilisateur.

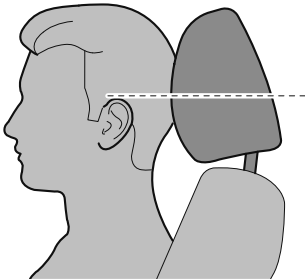

Pour relever l'appuie-tête, le tirer à la position désirée.

Pour abaisser l'appuie-tête, appuyer sur la butée et pousser l'appuie-tête vers le bas.

Sièges avant

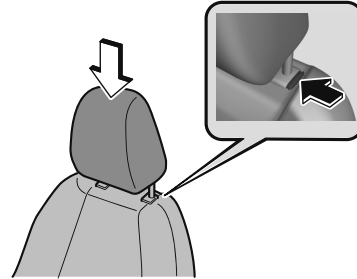

Sièges arrière

(Siège arrière au centre)

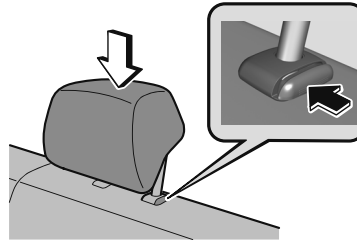

(Sièges latéraux arrière)

La hauteur des appuie-têtes pliables des sièges extérieurs arrière ne peut pas être réglée.

▼ Retrait/Installation

Pour retirer l'appuie-tête, le tirer vers le haut tout en appuyant sur la butée. Pour installer l'appuie-tête, insérer les pieds dans les trous tout en appuyant sur la butée.

PRUDENCE

Toujours conduire avec les appuie-tête installés lorsque les sièges sont utilisés et s'assurer qu'ils sont correctement installés:

Le fait de conduire avec des appuie-têtes qui ne sont pas installés est dangereux. Sans un support en arrière de la tête, le cou risque de subir de graves blessures en cas de collision.

Après l'installation d'un appuie-tête, essayer de le lever pour s'assurer qu'il ne sorte pas:

Conduire avec un appuie-tête mal sécurisé est dangereux car son efficacité sera compromise si cela pourrait l'amener à se détacher de manière inattendue du siège.

ATTENTION

- Lors de l'installation d'un appuie-tête, s'assurer qu'il est bien installé avec son avant faisant face vers l'avant. Si l'appuie-tête n'est pas bien installé, il risque de se détacher du siège lors d'une collision et entraîner des blessures.
- Les appuie-tête sur chacun des sièges avant et arrière sont faits pour aller spécialement pour chacun de ces sièges. Ne pas permuter les positions des appuie-tête. Si l'appuie-tête n'est pas installé à sa position correcte de siège, son efficacité lors d'une collision en sera compromise ce qui pourrait entraîner des blessures.

▼ Plier/déplier (sièges extérieurs arrière)

Les sièges extérieurs arrière sont équipés d'appuie-têtes pliables.

PRUDENCE

Toujours conduire avec les appuie-têtes dans leurs positions relevées lorsque les sièges arrière sont utilisés et s'assurer qu'ils sont fermement verrouillés en place:

Le fait de conduire avec des appuie-têtes repliés est dangereux. Sans un support en arrière de la tête, le cou risque de subir de graves blessures en cas de collision.

Toujours utiliser la sangle pour déverrouiller et rabattre l'appuie-tête :

Si l'appuie-tête est rabattu sans être déverrouillé, le mécanisme de verrouillage de l'appuie-tête peut être endommagé et l'appuie-tête peut ne pas pouvoir rester dans une position sécurisée. Conduire avec l'appuie-tête dans cet état est dangereux car il est impossible d'empêcher un impact à la tête de l'occupant lors d'un freinage d'urgence ou en cas de collision, ce qui pourrait entraîner des blessures graves ou la mort.

ATTENTION

- Ne pas placer le doigt dans les parties mobiles de l'appuie-tête lors de la manipulation de l'appuie-tête. Si l'appuie-tête est manipulé alors que votre doigt est placé dans une partie mobile de l'appuie-tête, votre doigt pourrait se coincer et être blessé.

Sièges

- Ne pas laisser l'appuie-tête relevé en repliant un dossier de siège. Si un dossier de siège est plié alors que l'appuie-tête est laissé relevé, l'appuie-tête peut entrer en contact avec le siège avant selon la position du siège avant, et par conséquent, les surfaces du siège avant, du dossier de siège et de l'appuie-tête peuvent être endommagées.

Pour replier l'appuie-tête, tirer sur la sangle.

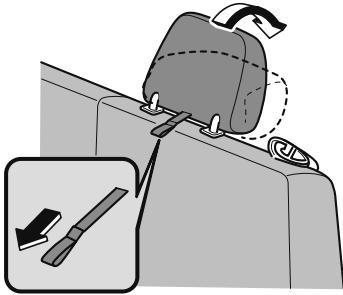

Pour remettre l'appuie-tête à sa position relevée, le soulever vers le haut.

Après avoir relevé l'appuie-tête dans sa position initiale, s'assurer qu'il est bien fixé en le déplaçant légèrement en avant et en arrière.

Chauffage de siège/volant chauffant

Chauffage de siège*

▼ Chauffage de siège

Les sièges avant peuvent être chauffés lorsque le système EV est en marche.

! PRUDENCE

Se montrer prudent lors de l'utilisation du chauffage de siège:

La chaleur du chauffage de siège peut être trop élevée pour les personnes suivantes et peut causer une brûlure à basse température.

- Bébés, jeunes enfants, personnes âgées et à mobilité réduite
- Les personnes à la peau délicate
- Les personnes extrêmement fatiguées
- Les personnes qui sont ivres
- Les personnes qui prennent des hypnotiques, tels que des somnifères, ou des médicaments contre le rhume

Ne pas utiliser le chauffage de siège lorsque des objets disposant d'une grande capacité de rétention de l'humidité, tels qu'une couverture ou un coussin, sont placés sur le siège:

Le siège peut chauffer de manière excessive et entraîner des brûlures au premier degré.

Ne pas utiliser le chauffage de siège même lors d'une courte sieste dans le véhicule:

Le siège peut chauffer de manière excessive et entraîner des brûlures au premier degré.

Ne pas placer d'objets lourds aux bords tranchants sur le siège et ne pas insérer d'aiguilles ou d'épingles dans le siège:

Le siège risque de chauffer de manière excessive et d'entraîner des blessures mineures.

! ATTENTION

Ne pas utiliser de solvants organiques, tels que du benzène ou de l'essence, pour nettoyer le siège. Sinon, on pourrait endommager la surface du siège et le chauffage.

REMARQUE

Le chauffage de siège ne peut pas être utilisé pendant la charge du véhicule.

Le chauffage de siège peut être commandé depuis l'écran de commande du système de climatisation.

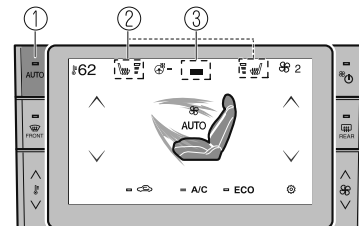

1. Interrupteur AUTO
2. Icône de chauffage de siège
3. Icône de réglage du chauffage de siège

Le chauffage de siège dispose d'un mode manuel et d'un mode automatique.

Chauffage de siège/volant chauffant

Mode manuel

Quand est actionné, le chauffage de siège fonctionne en mode manuel.

Quand est touché ou balayé, le niveau de température change.

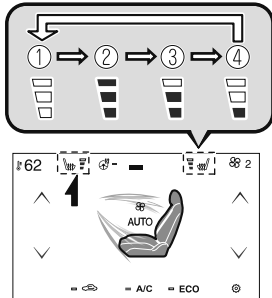

1. DÉSACTIVÉ
2. Haut
3. Milieu
4. Bas

REMARQUE

- Quand est balayé vers le haut, la température passe à un niveau élevé. En balayant vers le bas, le chauffage de siège est désactivé.
- Le chauffage de siège ne fonctionne pas lorsque le système EV est arrêté, même si ou est touché ou balayé.

Quand est touché ou balayé, l'écran de réglage du chauffage de siège peut être affiché.

En touchant ou balayant chaque icône de l'écran de réglage, le niveau de température peut également être modifié sur l'écran de réglage.

Quand est touché ou balayé, l'écran de réglage peut être fermé.

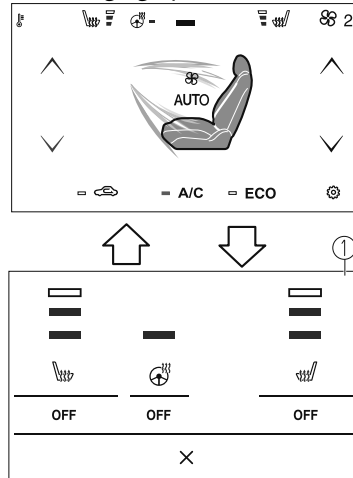

1. Écran de réglage

REMARQUE

Si le système EV est arrêté alors que le chauffage de siège fonctionne en mode manuel, le chauffage de siège ne s'allume pas automatiquement lors du prochain démarrage du système EV. Pour allumer le chauffage de siège, toucher ou balayer l'icône à nouveau.

Mode automatique

Le chauffage de siège peut être utilisé en conjonction avec le mode automatique du système de climatisation.

Le mode automatique fonctionne lorsque le mode automatique est activé dans les réglages de Mazda Connect.

Se référer à la section Paramètres dans le manuel de l'utilisateur Mazda Connect.

Appuyer sur l'interrupteur AUTO pour sélectionner le mode automatique.

Chauffage de siège/volant chauffant

Lors du fonctionnement en mode automatique,  s'affiche. L'icône AUTO (blanche) du siège du conducteur/du passager avant est affichée individuellement sur l'écran de réglages.

La température du siège est automatiquement contrôlée sur 4 niveaux (élevée, moyenne, basse et OFF) en fonction des conditions dans l'habitacle.

REMARQUE

- Lorsque le mode automatique est activé à l'aide de Mazda Connect et que le mode automatique n'est pas en marche, l'icône AUTO (grise) est affichée sur l'écran de réglage du chauffage de siège.
- Si la ceinture de sécurité du passager avant est attachée, le chauffage du siège du passager avant s'allume.
- Si  ou  est actionné en mode automatique, le chauffage de siège du côté où l'icône a été actionnée passe en mode manuel. Pour revenir au mode automatique, appuyer sur l'interrupteur AUTO.
- Si le contacteur d'alimentation est positionné sur OFF alors que le chauffage de siège fonctionne en mode automatique, le chauffage de siège fonctionnera à nouveau en mode automatique lors du prochain démarrage du système EV.

Volant chauffant*

▼ Volant chauffant

Les poignées gauche et droite du volant peuvent être chauffées lorsque le contacteur d'alimentation est positionné sur ON.

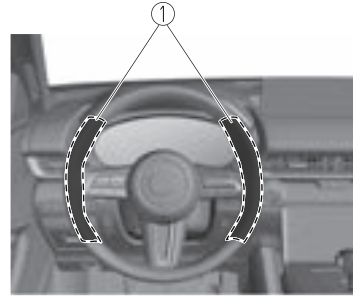

1. Position chauffée

⚠ PRUDENCE

Les profils de personnes suivantes doivent veiller à ne pas toucher le volant. Dans le cas contraire, ceci pourrait provoquer une brûlure à basse température.

- Bébés, jeunes enfants, personnes âgées et à mobilité réduite
- Les personnes à la peau délicate
- Les personnes extrêmement fatiguées
- Les personnes qui sont ivres
- Les personnes qui prennent des hypnotiques, tels que des somnifères, ou des médicaments contre le rhume

*Certains modèles.

Chauffage de siège/volant chauffant

REMARQUE

Le chauffage de volant ne peut pas être utilisé pendant la charge du véhicule.

Le chauffage de volant peut être commandé depuis l'écran de commande du système de climatisation.

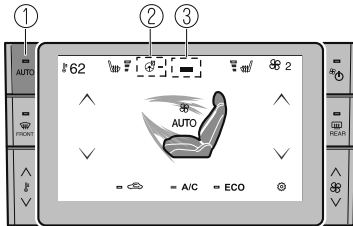

1. Interrupteur AUTO
2. Icône de chauffage de volant
3. Icône de réglage du chauffage de volant

Le chauffage de volant dispose d'un mode manuel et d'un mode automatique.

Mode manuel

Quand est touché ou balayé vers le haut, le chauffage de volant fonctionne pendant environ 30 minutes, puis s'éteint automatiquement. Pour éteindre manuellement le chauffage de volant, toucher à nouveau ou balayer vers le bas.

Quand est touché ou balayé vers le bas, l'écran de réglage du chauffage de volant peut être affiché. En touchant ou balayant chaque icône de l'écran de réglage, le chauffage de volant peut également être activé/désactivé sur l'écran de réglage.

Quand est touché ou balayé, l'écran de réglage peut être fermé.

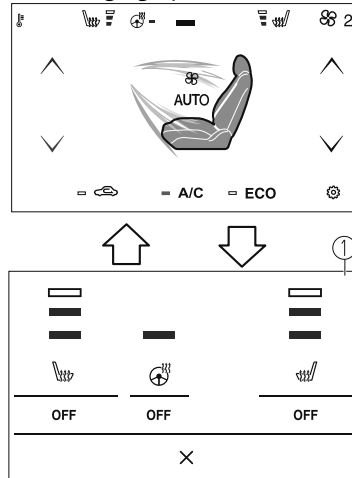

1. Écran de réglage

Mode automatique

Le chauffage de volant peut être utilisé en conjonction avec le mode automatique du système de climatisation.

Le mode automatique fonctionne lorsque le mode automatique est activé dans les réglages de Mazda Connect.

Se référer à la section Paramètres dans le manuel de l'utilisateur Mazda Connect.

Appuyer sur l'interrupteur AUTO pour sélectionner le mode automatique.

En mode automatique, s'affiche. L'icône AUTO (blanche) est affichée sur l'écran de réglages.

Le chauffage de volant se met en marche et s'éteint automatiquement en fonction des conditions dans l'habitacle.

Chauffage de siège/volant chauffant

REMARQUE

- Lorsque le mode automatique est activé à l'aide de Mazda Connect et que le mode automatique n'est pas en marche, l'icône AUTO (grise) est affichée sur l'écran de réglage du chauffage de volant.
- Quand  est actionné en mode automatique, le chauffage de volant passe en mode manuel. Pour revenir au mode automatique, appuyer sur l'interrupteur AUTO.
- Si le contacteur d'alimentation est positionné sur OFF alors que le chauffage de volant fonctionne en mode automatique, le chauffage de volant fonctionnera à nouveau en mode automatique la prochaine fois que le contacteur d'alimentation sera positionné sur ON.

Précautions concernant les ceintures de sécurité

▼ Précautions concernant les ceintures de sécurité

Les ceintures de sécurité diminuent les risques de blessures graves en cas d'accident ou d'arrêt brusque. Mazda recommande que le conducteur et tous les passagers portent la ceinture de sécurité en tout temps. Tous les enrouleurs sont conçus pour maintenir les ceintures ventrale-baudrier hors du chemin lorsqu'elles ne sont pas utilisées. La ceinture du conducteur n'est pas conçue pour un dispositif de sécurité pour enfants, elle n'a qu'un mode de blocage d'urgence. Le conducteur peut la porter confortablement, et elle se bloquera lors d'une collision. Cependant, les enrouleurs des ceintures ventrale-baudrier du siège du passager avant et de tous les sièges arrière ont deux modes de fonctionnement, un mode de blocage d'urgence et un mode de blocage automatique pour système de dispositif de sécurité pour enfants. Bien qu'il soit recommandé d'asseoir tous les enfants sur les sièges arrière, si un enfant doit être assis sur le siège du passager avant, reculer le siège du passager avant au maximum et s'assurer que le système de dispositif de sécurité pour enfants est correctement fixé.

PRUDENCE

S'assurer de toujours porter la ceinture de sécurité et que tous les passagers sont correctement attachés:

Le fait de ne pas porter de ceinture de sécurité est extrêmement dangereux. Lors d'une collision, tout passager ne portant pas de ceinture de sécurité risque d'être projeté contre un autre passager ou des objets à l'intérieur du véhicule ou risque même d'être éjecté à l'extérieur du véhicule. Il risquerait de graves blessures ou même la mort. Lors d'une collision, tout passager portant la ceinture de sécurité court moins de risques.

En cas de capotage, une personne n'ayant pas attaché sa ceinture de sécurité a beaucoup plus de chances de décéder qu'une personne ayant attaché sa ceinture.

Ne pas porter de ceintures de sécurité vrillées:

Des ceintures de sécurité vrillées sont dangereuses. En cas de collision, la surface totale de la ceinture n'est pas disponible pour amortir le choc. Cela applique une force accrue aux os situés sous la ceinture, ce qui risque de causer de graves blessures ou la mort. Ainsi, si votre ceinture de sécurité est tortillée, vous devez l'aplatir pour la désentortiller et pouvoir utiliser toute la largeur de la ceinture.

Ne jamais utiliser une ceinture de sécurité pour attacher plus d'une personne à la fois:

L'utilisation d'une ceinture de sécurité pour plus d'une personne à la fois est dangereuse. Toute ceinture de sécurité utilisée de cette façon ne peut pas distribuer correctement les forces d'un impact et les deux passagers risquent d'être écrasés l'un contre l'autre et gravement blessés ou tués. Ne jamais utiliser une ceinture de sécurité pour plus d'une personne à la fois et veiller toujours à ce que chaque occupant ait bien attaché sa ceinture.

Ne pas utiliser de véhicule ayant une ceinture de sécurité endommagée:

Le fait d'utiliser une ceinture de sécurité endommagée est dangereux. Un accident risque d'endommager la toile de toute ceinture de sécurité utilisée. Une ceinture de sécurité endommagée ne peut pas fournir une protection adéquate en cas de collision. Faire inspecter, par un concessionnaire agréé Mazda, tous les systèmes des ceintures de sécurité utilisées lors d'un accident avant de les utiliser de nouveau.

Faire remplacer immédiatement les ceintures de sécurité si le dispositif de prétension ou le limiteur de charge se sont déployés:

Toujours demander à un concessionnaire agréé Mazda d'inspecter immédiatement les dispositifs de prétension de ceinture de sécurité et les coussins d'air après une collision. Comme les coussins d'air, les dispositifs de prétension de ceinture de sécurité et les limiteurs de charge ne fonctionneront qu'une fois et il faut les remplacer après une collision au cours de laquelle ils se sont déployés. Une ceinture de sécurité dont le dispositif de prétension ou le limiteur de charge expansé est toujours une meilleure solution que de ne pas porter du tout de ceinture de sécurité; toutefois, si les dispositifs de prétension de ceinture de sécurité et les limiteurs de charge ne sont pas remplacés, le risque de blessure en cas de collision augmentera.

Position de la portion baudrier de la ceinture de sécurité:

Une position incorrecte de la portion baudrier de la ceinture de sécurité est dangereuse. Toujours s'assurer que la portion baudrier de la ceinture de sécurité est portée sur l'épaule et près du cou, mais jamais sous le bras, sur le cou ou sur le bras.

Ceintures de sécurité

Ne pas utiliser une ceinture de sécurité avant lorsqu'on est assis sur un siège arrière:

Il est dangereux d'utiliser une ceinture de sécurité avant, qui est rangée dans la portière arrière, car la ceinture de sécurité ne peut pas fonctionner à pleine capacité lors d'un freinage brusque ou d'une collision; des blessures graves ou mortelles pourraient alors s'ensuivre. De plus, on risque d'endommager la boucle de la ceinture de sécurité arrière si l'on utilise la ceinture de sécurité de cette façon.

Position de la portion ventrale de la ceinture de sécurité:

Le fait de porter la portion ventrale de la ceinture de sécurité trop haut est dangereux. En cas de collision, cela concentre la force de l'impact directement sur l'abdomen, ce qui peut entraîner de graves blessures. Porter la portion ventrale de la ceinture de sécurité ajustée et le plus bas possible.

! ATTENTION

La rétraction des ceintures de sécurité peut être difficile si les sangles et les anneaux sont sales, il est donc recommandé de les garder propres. Pour plus de détails concernant le nettoyage des ceintures de sécurité, se reporter à la section "Entretien des ceintures de sécurité" (page 6-46).

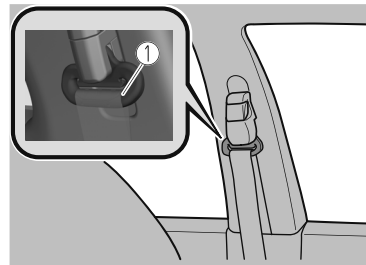

1. Anneau

▼ Femmes enceintes et personnes souffrant d'une condition médicale sérieuse

Les femmes enceintes devraient toujours porter les ceintures de sécurité. Consulter son médecin pour toute recommandation spécifique. La ceinture ventrale doit être portée **AJUSTÉE ET LE PLUS BAS POSSIBLE SUR LES HANCHES.**

Le baudrier doit être porté correctement en travers de l'épaule, mais jamais sur la région de l'abdomen.

Les personnes souffrant d'un trouble médical grave devraient aussi porter les ceintures de sécurité. Consulter son médecin pour toute instruction particulière au trouble médical en question.



▼ Mode de blocage d'urgence

Si la ceinture est attachée, elle sera toujours en mode de blocage d'urgence.

En mode de blocage d'urgence, la ceinture reste à une tension confortable pour le passager et l'enrouleur se verrouillera en cas de collision.

Si la ceinture est bouclée et ne peut pas être retirée, rétracter la ceinture, puis la tirer doucement. En cas d'échec, tirer fortement sur la ceinture, la relâcher, puis la tirer doucement.

(Ceinture de sécurité avec mode de blocage automatique)

Si la ceinture est attachée, elle sera toujours en mode de blocage d'urgence, jusqu'à ce qu'elle soit mise en mode de blocage automatique en la tirant complètement. Si la ceinture est trop serrée et gêne les mouvements pendant que le véhicule est arrêté ou en mouvement, elle peut être en mode de blocage automatique parce qu'elle a été trop tirée. Pour la remettre en mode de blocage d'urgence, qui est plus confortable, arrêter le véhicule

dans un endroit sûr, de niveau, rétracter la ceinture complètement pour la remettre en mode de blocage d'urgence, puis l'attacher de nouveau.

▼ Mode de blocage automatique

Toujours utiliser le mode de blocage automatique pour éviter que le système de dispositif de sécurité pour enfants ne bouge et soit en position dangereuse en cas d'accident. Pour mettre la ceinture de sécurité en mode de blocage automatique, la tirer complètement et la fixer tel qu'indiqué par les instructions sur le système de dispositif de sécurité pour enfants. Elle se rétractera sur le système de dispositif de sécurité pour enfants et restera bloquée. Se reporter à la section sur les dispositifs de sécurité pour enfants (page 2-46).

Ceinture de sécurité

▼ Pour boucler la ceinture de sécurité

Insérer la languette de la ceinture de sécurité dans la boucle.

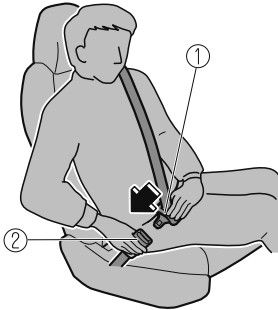

1. Languette de la ceinture de sécurité
2. Boucle de ceinture de sécurité

Placer la sangle ventrale aussi bas que possible, mais pas sur l'abdomen, puis régler la sangle de baudrier de façon qu'elle soit parfaitement ajustée sur le corps.



1. Porter la ceinture sur les hanches
2. Retirer le mou
3. Trop haut

Avant d'attacher la ceinture de sécurité arrière, s'assurer que la ceinture de sécurité passe correctement à travers le guide de ceinture de sécurité et qu'elle n'est pas torsadée.

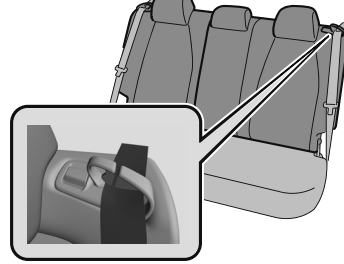

▼ Pour détacher la ceinture de sécurité

Appuyer sur le bouton de la boucle de la ceinture de sécurité. Si une ceinture ne se rétracte pas complètement, vérifier si elle n'est pas vrillée ou torsadée. S'assurer ensuite qu'elle ne se torsade plus en se rétractant.

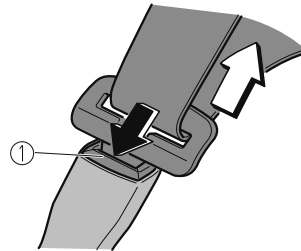

1. Touche

REMARQUE

Si une ceinture ne se rétracte pas complètement, vérifier si elle n'est pas vrillée ou torsadée. Si elle ne se rétracte toujours pas correctement, la faire inspecter par un concessionnaire agréé Mazda.

▼ Dispositif de réglage du baudrier avant

Les ceintures de sécurité avant sont munies d'un dispositif de réglage du baudrier avant. Si la ceinture de sécurité entre en contact avec votre cou ou qu'elle glisse de l'épaule, régler la hauteur de la ceinture de sécurité.

Pour élever

Pour relever la ceinture de sécurité, faire glisser le dispositif de réglage du baudrier avant vers le haut.



Pour abaisser

Pour abaisser la ceinture de sécurité, faire glisser le dispositif de réglage de la sangle diagonale avant vers le bas en tirant sur le levier de réglage.

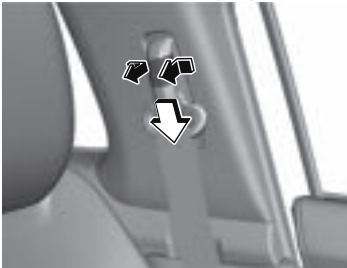

Après le réglage, appuyer sur le dispositif de réglage du baudrier avant vers le bas et s'assurer qu'il est bien verrouillé.

Systèmes d'avertissement de ceintures de sécurité

▼ Systèmes d'avertissement de ceintures de sécurité

S'il détecte que la ceinture de sécurité de l'occupant n'est pas bouclée, le voyant ou l'avertisseur sonore (Bip) alerte l'occupant.

Se référer à Indication

d'avertissement/voyant de ceinture de sécurité (siège avant) à la page 7-33.

Se référer à Voyant de ceinture de sécurité (siège arrière) (rouge) à la page 7-33.

Se référer à Avertisseur sonore de ceintures de sécurité à la page 7-42.

Témoin de ceinture de sécurité (siège arrière) (vert)

REAR



Le témoin s'allume lorsque le contacteur d'alimentation est mis sur ON et que la ceinture de sécurité arrière est bouclée, puis il s'éteint après un certain temps.

Systèmes de prétension de ceinture de sécurité et de limitation de charge

▼ Systèmes de prétension de ceinture de sécurité et de limitation de charge

Pour une protection optimale, les ceintures de sécurité avant et les ceintures de sécurité latérales arrière sont équipées de systèmes de prétension et de limitation de charge. Pour que ces deux systèmes puissent fonctionner correctement, il faut attacher correctement la ceinture de sécurité.

Dispositifs de prétension:

Quand une collision est détecté, les dispositifs de prétension se déploient simultanément avec les coussins d'air. Les dispositifs de prétension se déploient simultanément avec les coussins d'air lorsqu'un capotage est détecté.

Se référer à Critères de déploiement des coussins d'air SRS (page 2-71) pour plus d'explications sur le déploiement des coussins d'air.

Les rétracteurs de ceintures de sécurité retirent le mou rapidement lorsque les coussins d'air se déploient. Les coussins d'air et les dispositifs de prétension de ceinture de sécurité doivent être remplacés à chaque fois qu'ils se sont déployés.

Une anomalie dans le système ou les conditions de fonctionnement sont indiqués par un avertissement.

Se référer à Indication d'avertissement/voyant du système de coussins d'air/dispositif de prétension de ceinture de sécurité à la page 7-30.

2-34

En outre, le dispositif de prétension du passager avant, de même que le coussin d'air des passagers avant et latéral, a été conçu pour se déployer seulement en fonction du poids total assis sur le siège du passager avant. Pour plus de détails, se référer à Capteurs de poids du siège du passager avant (page 2-76).

Limiteur de charge:

Le système de limitation de charge relâche la ceinture d'une manière contrôlée afin de réduire la force appliquée par celle-ci sur la poitrine de l'occupant du siège. Bien que la charge la plus forte sur une ceinture de sécurité soit appliquée lors de collisions frontales, le limiteur de charge possède une fonction mécanique automatique et peut être activé dans n'importe quel mode d'accident avec un déplacement de l'occupant suffisant.

Même si les dispositifs de prétension ne se sont pas déployés, la fonction de limitation de charge doit être vérifiée par un concessionnaire agréé Mazda.

PRUDENCE

Ne porter les ceintures de sécurité que comme recommandé dans ce Manuel Conduite et Entretien:

Un mauvais positionnement des ceintures de sécurité est dangereux. Si leur position n'est pas correcte, les systèmes de dispositif de prétension et de limitation de charge ne peuvent pas fournir une protection adéquate en cas d'accident et cela peut entraîner de graves blessures. Pour plus de détails concernant l'attache des ceintures de sécurité, se référer à "Pour boucler la ceinture de sécurité" (page 2-32).

Faire remplacer immédiatement les ceintures de sécurité si le dispositif de prétension ou le limiteur de charge se sont déployés:

Toujours demander à un concessionnaire agréé Mazda d'inspecter immédiatement les dispositifs de prétension de ceinture de sécurité et les coussins d'air après une collision. Comme les coussins d'air, les dispositifs de prétension de ceinture de sécurité et les limiteurs de charge ne fonctionneront qu'une fois et il faut les remplacer après une collision au cours de laquelle ils se sont déployés. Une ceinture de sécurité dont le dispositif de prétension ou le limiteur de charge expansé est toujours une meilleure solution que de ne pas porter du tout de ceinture de sécurité; toutefois, si les dispositifs de prétension de ceinture de sécurité et les limiteurs de charge ne sont pas remplacés, le risque de blessure en cas de collision augmentera.

Ne jamais modifier les composants ou le câblage, et ne pas utiliser d'appareils électroniques d'essai sur le dispositif de prétension:

La modification de composantes ou du câblage du système de dispositif de prétension, incluant l'utilisation d'appareils électroniques d'essai, est dangereuse. Le système pourrait s'activer accidentellement ou être rendu inopérant ce qui pourrait l'empêcher de s'activer en cas d'accident. Les passagers ou toute personne faisant les travaux risqueraient de subir de graves blessures.

Mettre au rebut le dispositif de prétension selon la réglementation applicable:

Une mise au rebut non adéquate d'un dispositif de prétension ou la mise à la casse d'un véhicule avec des dispositifs de prétension non désactivés est dangereuse. Si toutes les procédures de sécurité ne sont pas respectées, on risque des blessures. S'adresser à un mécanicien agréé Mazda, pour la méthode sécuritaire de mise au rebut d'un dispositif de prétension ou de mise à la casse d'un véhicule avec des dispositifs de prétension.

REMARQUE

- Le dispositif de prétension peut ne pas marcher en fonction du type de collision. Pour plus de détails, se référer à Critères de déploiement des coussins d'air SRS (page 2-71).
- De la fumée (gaz non toxique) sera émise lorsque les coussins d'air et les dispositifs de prétension s'activent. Ceci n'indique pas qu'il y a un feu. Normalement ce gaz est sans effet sur les passagers, cependant, ceux qui ont la peau sensible peuvent subir une légère irritation. Si un résidu provenant de l'activation des coussins d'air et des dispositifs de prétension se dépose sur la peau ou dans les yeux d'une personne, se laver dès que possible.

Rallonge de ceinture de sécurité

▼ Rallonge de ceinture de sécurité

Si la ceinture de sécurité n'est pas assez longue, même lorsqu'elle est tirée au maximum, une rallonge de ceinture de sécurité peut être disponible sans frais chez le concessionnaire agréé Mazda. Cette rallonge de ceinture de sécurité sera conçue pour une certaine personne, pour un véhicule et un siège en particulier. Même si cette rallonge peut s'attacher à d'autres ceintures de sécurité, elle peut ne pas être assez résistante pour retenir le passager lors d'une collision.

Lors de la commande de la rallonge de ceinture de sécurité, ne commander qu'une longueur qui permette de boucler la ceinture correctement. Pour plus d'informations, s'adresser au concessionnaire agréé Mazda.

PRUDENCE

N'utiliser une rallonge de ceinture de sécurité que quand cela est absolument nécessaire:

Le fait d'utiliser une rallonge de ceinture de sécurité lorsque cela n'est pas nécessaire est dangereux. La ceinture de sécurité sera trop longue et ne s'ajustera pas correctement. En cas d'accident, la ceinture de sécurité ne fournira pas une protection adéquate et l'on risque de graves blessures. N'utiliser la rallonge de ceinture de sécurité que si elle est nécessaire pour boucler la ceinture de sécurité correctement.

Ne pas utiliser de rallonge de ceinture de sécurité inadéquate:

Le fait d'utiliser une rallonge de ceinture de sécurité conçue pour une autre personne ou un autre véhicule ou siège est dangereux. En cas d'accident, la ceinture de sécurité ne fournira pas une protection adéquate et l'on risque de graves blessures. N'utiliser qu'une rallonge de ceinture de sécurité conçue pour soi et sur le véhicule et le siège pour lesquels elle a été conçue. **NE JAMAIS** utiliser la rallonge de ceinture de sécurité sur un autre véhicule ou siège. En cas de vente du véhicule Mazda, ne pas laisser la rallonge de ceinture de sécurité dans le véhicule. Elle peut être utilisée accidentellement par le nouveau propriétaire du véhicule. Une fois la rallonge de ceinture de sécurité retirée, la mettre au rebut. Ne jamais réutiliser la rallonge de ceinture de sécurité dans un autre véhicule.

Ne pas utiliser une rallonge trop longue:

Utiliser une rallonge trop longue est dangereux. La ceinture de sécurité ne s'ajustera pas correctement. En cas d'accident, la ceinture de sécurité ne fournira pas une protection adéquate et l'on risque de graves blessures. Ne pas utiliser la rallonge ou choisir une rallonge plus courte si la distance entre la boucle de la rallonge et le centre du corps de l'utilisateur est inférieure à 15 cm (6 po.).

Ne pas laisser de rallonge de ceinture de sécurité connectée à la boucle:

Il est dangereux de laisser une rallonge de ceinture de sécurité connectée à la boucle sans utiliser la ceinture de sécurité. Lorsque la rallonge de ceinture de sécurité est connectée à la boucle de la ceinture de sécurité du siège du conducteur (ou la boucle de la ceinture de sécurité du siège du passager avant), le système de coussin d'air SRS du conducteur (ou du passager avant) déterminera que le conducteur (ou le passager avant) a attaché sa ceinture de sécurité, même si le conducteur (ou le passager avant) ne l'a pas attachée. Ceci pourrait faire que le coussin d'air du conducteur (ou du passager avant) ne soit pas activé correctement, et des blessures graves ou mortelles risqueraient de s'ensuivre en cas de collision. Toujours attacher sa ceinture de sécurité avec la rallonge de ceinture de sécurité.

Ne pas utiliser la rallonge de ceinture de sécurité lorsqu'on installe un système de dispositif de sécurité pour enfants sur le siège du passager avant ou arrière:

Il est dangereux d'utiliser une rallonge de ceinture de sécurité pour attacher un système de dispositif de sécurité pour enfants sur n'importe quel siège. Toujours bien suivre les instructions d'installation du fabricant du système de dispositif de sécurité pour enfants, et ne jamais utiliser une rallonge de ceinture de sécurité.

REMARQUE

Lorsqu'elle n'est pas utilisée, enlever la rallonge de ceinture de sécurité et l'entreposer dans le véhicule. Si la rallonge de ceinture de sécurité est laissée connectée, cela peut endommager la rallonge de ceinture de sécurité car elle ne se rétractera pas avec le reste de la ceinture de sécurité et pourra aisément tomber hors de la portière lorsqu'elle n'est pas utilisée, et être endommagée. En outre, le voyant de ceinture de sécurité ne s'allumera pas et ne fonctionnera pas correctement.

Précautions concernant les dispositifs de sécurité pour enfants

▼ Précautions concernant les dispositifs de sécurité pour enfants

Mazda recommande vivement l'utilisation d'un dispositif de retenue pour enfant, pour tout enfant assez petit pour s'y asseoir.

Aux États-Unis et au Canada, la loi impose l'utilisation de dispositifs de sécurité pour les enfants. Consulter la réglementation locale, provinciale et nationale pour les normes spécifiques à la sécurité des enfants prenant place dans un véhicule.

Quel que soit le type de dispositif de retenue pour enfant adapté, s'assurer d'en choisir un qui sera approprié à l'âge et la taille de l'enfant, respecter toutes les lois et suivre les instructions accompagnant le dispositif de retenue pour enfant en question.

Si un enfant est trop grand pour le système de dispositif de sécurité pour enfants, il devrait s'asseoir sur le siège arrière et utiliser la ceinture de sécurité ventrale et le baudrier. Si la portion baudrier de la ceinture passe sur le cou ou le visage de l'enfant, le déplacer vers le centre du véhicule pour les sièges près des portières et près de la boucle à droite si l'enfant est assis sur le siège du centre.

Les statistiques confirment que le siège arrière est l'endroit le plus sécuritaire pour tous les enfants jusqu'à 12 ans, surtout si le véhicule est équipé d'un système de retenue supplémentaire (coussins d'air).

Un système de dispositif de sécurité pour enfants faisant face vers l'arrière du véhicule ne doit **JAMAIS** être utilisé sur le siège avant avec le système de coussin d'air activé. Le siège du passager avant est l'endroit le moins recommandé pour tout autre type de système de dispositif de sécurité pour enfants.

Pour diminuer les risques de blessures causées par le déploiement du coussin d'air côté passager avant, les capteurs de poids du siège du passager avant et le capteur de classification de l'occupant du siège passager avant fonctionnent de pair avec le système de retenue supplémentaire. Ce système désactive les coussins d'air avant et latéraux, les coussins pour les genoux, ainsi que le dispositif de prétension de ceinture de sécurité du passager avant quand le témoin de désactivation du coussin d'air du passager avant s'allume.

Lorsqu'un bébé ou jeune enfant prend place sur le siège du passager avant, le système désactive les coussins d'air avant et latéral côté passager avant, les coussins d'air pour les genoux et le dispositif de prétension de ceinture de sécurité du passager avant, il faut donc s'assurer que le témoin de désactivation du coussin d'air du passager avant s'allume.

Dispositifs de sécurité pour enfants

Même si le coussin d'air côté passager avant est désactivé, Mazda recommande vivement que les enfants soient correctement retenus et que tout système de dispositif de sécurité pour enfants soit correctement fixé sur les sièges arrière qui sont la position la plus sécuritaire pour les enfants.

Pour plus de détails, se référer à "Capteurs de poids du siège du passager avant" (page 2-76).

PRUDENCE

Utiliser le système de dispositif de sécurité pour enfants de taille correcte:

Pour une protection adéquate en cas d'accident ou d'arrêt brusque, l'enfant doit être correctement attaché à l'aide de la ceinture de sécurité ou d'un système de dispositif de sécurité pour enfants suivant son âge et sa taille. Sinon, l'enfant peut subir de graves blessures ou même la mort.

Suivre les instructions du fabricant et toujours garder le système de dispositif de sécurité pour enfants attaché:

Un système de dispositif de sécurité pour enfants qui n'est pas fixé est dangereux. En cas d'arrêt brusque ou de collision, il risque de se déplacer causant de graves blessures ou la mort de l'enfant ou des autres passagers. S'assurer que le système de dispositif de sécurité pour enfants est bien fixé en place suivant les instructions du fabricant du système de dispositif de sécurité pour enfants. Lorsqu'il n'est pas utilisé, le retirer du véhicule ou le fixer à l'aide d'une ceinture de sécurité, ou le fixer aux DEUX ancrages inférieurs LATCH pour les systèmes de dispositif de sécurité pour enfants de type LATCH et les sangles d'ancrage correspondantes.

Toujours bien attacher un enfant dans un dispositif de retenue pour enfant adéquat :

Le fait de tenir un enfant dans les bras pendant que le véhicule est en mouvement est extrêmement dangereux. Peu importe la force d'une personne, elle ne pourra pas retenir l'enfant en cas d'arrêt brusque ou de collision et cela peut causer de graves blessures ou la mort de l'enfant ou des autres passagers. Même en cas d'accident modéré, l'enfant peut subir les forces du coussin d'air qui peuvent causer de graves blessures ou la mort de l'enfant, ou l'enfant peut être projeté contre un adulte, ce qui pourrait blesser à la fois l'enfant et l'adulte.

Dispositifs de sécurité pour enfants

Ne jamais utiliser, sur le siège avant avec un coussin d'air qui risque de se déployer, un système de dispositif de sécurité pour enfants faisant face à l'arrière du véhicule:

Les systèmes de dispositif de sécurité faisant face à l'arrière du véhicule installés sur le siège avant sont en fait particulièrement dangereux, même si vous êtes convaincu qu'un coussin d'air de passager avant ne se déploiera pas parce que le témoin de désactivation de coussin d'air du passager avant est allumé. Le dispositif de sécurité peut être cogné par le coussin qui se déploie et poussé violemment vers l'arrière causant de graves blessures ou la mort à l'enfant.



Les véhicules équipés d'un coussin d'air côté passager avant porte l'étiquette d'avertissement suivante. L'étiquette avertit contre l'utilisation de dispositifs de sécurité pour enfants faisant face vers l'arrière sur le siège avant en tout temps.



Ne pas installer un système de dispositif de sécurité pour enfants faisant face à l'avant du véhicule sur le siège du passager avant, sauf si c'est absolument inévitable:

En cas de collision, la force d'un sac gonflable qui se déploie risquerait de blesser gravement ou mortellement l'enfant. S'il est inévitable d'installer un système de dispositif de sécurité pour enfants faisant face à l'avant du véhicule sur le siège du passager avant, déplacer le siège du passager avant le plus possible vers l'arrière.



Dans certaines conditions, il est dangereux de faire asseoir un enfant dans un système de dispositif de sécurité pour enfants installé sur le siège du passager avant:

Le véhicule est équipé de capteurs de poids du siège du passager avant. Même avec les capteurs de poids du siège du passager avant, si vous devez utiliser le siège du passager avant pour y faire asseoir un enfant, le fait d'utiliser un système de dispositif de sécurité pour enfants sur le siège du passager avant dans les conditions suivantes augmente le danger du déploiement du coussin d'air côté passager avant, ce qui présente un risque sérieux de blessures graves ou mortelles à l'enfant.

- Le témoin de désactivation du coussin d'air du passager avant ne s'allume pas quand on installe un enfant dans le système de dispositif de sécurité pour enfants.

Dispositifs de sécurité pour enfants

- Des bagages ou autres articles sont placés sur le siège avec l'enfant dans le système de dispositif de sécurité pour enfants.
- Un passager arrière ou des bagages poussent ou tirent le dossier du siège du passager avant.
- Des bagages ou autres articles sont placés sur le dossier du siège ou accrochés sur l'appuie-tête.
- Le siège est lavé.
- Des liquides ont été renversés sur le siège.
- Le siège du passager avant est déplacé vers l'arrière, faisant pression contre des bagages ou autres articles placés derrière.
- Le dossier du siège du passager avant touche au siège arrière.
- Des bagages ou autres articles sont placés entre le siège du passager avant et le siège du conducteur.
- Un dispositif électrique est mis sur le siège du passager avant.
- Un appareil électrique additionnel, tel qu'un chauffage de siège est installé à la surface du siège du passager avant.
- Des accessoires, qui peuvent augmenter le poids total assis sur le siège du passager avant, sont fixés sur le siège du passager avant.

Les positions désignées avec ceintures de sécurité sur les sièges arrière sont les endroits les plus sécuritaires pour des enfants. S'assurer de toujours utiliser des ceintures de sécurité et des systèmes de dispositif de sécurité pour enfants.

Ne pas laisser un enfant ou un autre passager se pencher par la vitre latérale ou s'appuyer contre celle-ci dans un véhicule équipé de coussins d'air latéraux et rideaux de sécurité gonflables :

Il est dangereux de laisser une personne se pencher par la vitre latérale ou s'appuyer contre celle-ci, contre la partie du tableau de bord située à l'avant du passager avant, contre les montants des vitres avant et arrière, ainsi que contre les deux côtés du bord du toit où les coussins d'air latéraux et rideaux de sécurité gonflables se gonflent, même si un système de dispositif de sécurité pour enfants est en place. L'impact du gonflement du coussin d'air latéral ou d'un rideau de sécurité peut causer des blessures graves ou la mort d'un enfant mal positionné. De plus, le fait de se pencher sur ou contre la portière peut bloquer le déploiement des coussins d'air latéraux et des rideaux de sécurité et éliminer les avantages de la protection supplémentaire. Étant donné que les sièges avant sont équipés de coussins d'air frontaux, le siège arrière est toujours un meilleur emplacement pour les enfants. Veiller à ne pas laisser un enfant se pencher sur ou contre la vitre latérale, même s'il est attaché dans un système de dispositif de sécurité pour enfants.

Dispositifs de sécurité pour enfants

Ne jamais utiliser une ceinture de sécurité pour attacher plus d'une personne à la fois:

L'utilisation d'une ceinture de sécurité pour plus d'une personne à la fois est dangereuse. Toute ceinture de sécurité utilisée de cette façon ne peut pas distribuer correctement les forces d'un impact et les deux passagers risquent d'être écrasés l'un contre l'autre et gravement blessés ou tués. Ne jamais utiliser une ceinture de sécurité pour plus d'une personne à la fois et veiller toujours à ce que chaque occupant ait bien attaché sa ceinture.

ATTENTION

Une ceinture de sécurité ou un système de dispositif de sécurité pour enfants peut devenir très chaud dans un véhicule fermé lorsqu'il fait chaud. Pour éviter de se brûler ou de brûler l'enfant, les vérifier avant de les toucher ou que l'enfant les touche.

REMARQUE

Ce véhicule Mazda est équipé d'ancrages inférieurs LATCH pour la fixation de dispositifs de retenue pour enfant de type LATCH spécialement conçus, sur les sièges arrière. Lors de l'utilisation de ces ancrages pour fixer un système de dispositif de sécurité pour enfants, se référer à "Utilisation des ancrages inférieurs LATCH" (page 2-52).

Installation de système de dispositif de sécurité pour enfants

▼ Catégories de systèmes de dispositif de sécurité pour enfants

REMARQUE

Lors de l'achat, demander au détaillant du système de dispositif de sécurité pour enfants le type approprié à l'enfant et au véhicule.

Prière de respecter toutes les réglementations locales concernant l'utilisation de systèmes de dispositif de sécurité pour enfants, applicables dans le pays d'utilisation.

▼ Types de systèmes de dispositif de sécurité pour enfants

Dans ce Manuel Conduite et Entretien, les instructions pour les systèmes de dispositif de sécurité pour enfants sont fournies pour les trois types les plus communs de ces systèmes : dispositif de sécurité pour bébés, dispositif de sécurité pour jeunes enfants et siège d'appoint.

REMARQUE

- La position d'installation est déterminée par le type de système de dispositif de sécurité pour enfants. S'assurer de lire attentivement les instructions du fabricant et ce Manuel Conduite et Entretien.

Dispositifs de sécurité pour enfants

- En raison des variations dans la conception des systèmes de dispositifs de sécurité pour enfants, les sièges de véhicule et les ceintures de sécurité, tous les systèmes de dispositifs de sécurité pour enfants ne s'adaptent pas à toutes les positions des sièges. Avant d'acheter un système de dispositif de sécurité pour enfants, il faut le tester dans la ou les positions des sièges du véhicule spécifique où il sera utilisé. Si un système de dispositif de sécurité pour enfants précédemment acheté ne s'adapte pas, vous devrez peut-être en racheter un autre plus adapté.

Dispositif de sécurité pour bébés

Un dispositif de sécurité pour bébés offre un système de retenue où la tête, le cou et le dos de l'enfant sont calés contre la surface du siège.

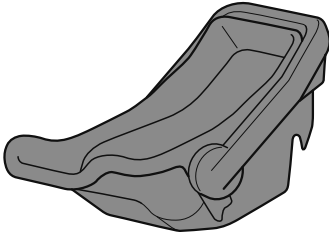

Dispositif de retenue pour jeune enfant

Un dispositif de sécurité pour jeunes enfants retient le corps d'un enfant à l'aide de harnais.



Siège d'appoint

Un siège d'appoint est un accessoire de retenue pour enfants conçu pour améliorer l'adaptation du système de ceinture de sécurité autour du corps de l'enfant.

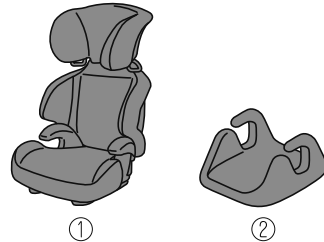

1. Siège d'appoint complet
2. Siège d'appoint sans dossier

Si un siège d'appoint sans dossier est utilisé, toujours installer l'appui-tête du véhicule sur le siège où le siège d'appoint sans dossier est installé.

Différentes positions de sièges appropriées suivant le système de dispositif de sécurité pour enfants

▼ Différentes positions de sièges appropriées suivant le système de dispositif de sécurité pour enfants

- En ce qui concerne les systèmes de dispositif de sécurité pour enfants qui peuvent être installés sur votre Mazda, s'adresser à un concessionnaire agréé Mazda.
- Il n'est pas possible d'installer sur le siège central arrière un dispositif de retenue pour enfant équipé d'un pied de support.
- Prière de respecter toutes les réglementations locales concernant l'utilisation de systèmes de dispositif de sécurité pour enfants, applicables dans le pays d'utilisation.
- Pour les DRE qui ne portent pas l'identification ISO/XX de classe de taille (A à G), pour les groupes de masses correspondantes, fabricant du siège pour enfant devra indiquer les dispositifs de retenue pour enfants LATCH spécifiques à un véhicule recommandés pour chaque position.

Installation de systèmes de dispositif de sécurité pour enfants

▼ Installation de systèmes de dispositif de sécurité pour enfants

Les statistiques sur les accidents indiquent qu'un enfant est plus en sécurité sur le siège arrière. Le siège du passager avant est le plus mauvais choix pour tout enfant de moins de 12 ans et pour un système de dispositif de sécurité pour enfants faisant face vers l'arrière, il est extrêmement dangereux.

REMARQUE

Même si votre véhicule est doté d'un capteur de classification de l'occupant du siège passager avant (page 2-76) qui désactive automatiquement le coussin d'air du siège passager avant, le siège arrière est l'endroit le plus sûr pour les enfants de tout âge et de toute taille.

Certains systèmes de dispositif de sécurité pour enfants sont équipés de sangles d'ancrage et pour être efficaces ils doivent donc être installés sur des sièges qui peuvent accommoder les ancrages. Dans ce véhicule Mazda, des systèmes de dispositif de sécurité pour enfants équipés de sangles d'ancrage ne peuvent être installés qu'aux trois positions du siège arrière.

Certains systèmes de dispositif de sécurité pour enfants utilisent des fixations spéciales de type LATCH; se référer à "Utilisation des ancrages inférieurs LATCH" (page 2-52).

Dispositifs de sécurité pour enfants

! PRUDENCE

Les systèmes de dispositif de sécurité pour enfants équipés de sangles d'ancrage ne peuvent être installés que sur le siège arrière équipé de supports d'ancrage:

L'installation d'un système de dispositif de sécurité pour enfants équipé de sangles d'ancrage sur le siège du passager avant annule la conception sécuritaire du système et entraînera un plus grand risque de blessures graves si le système de dispositif de sécurité pour enfants se déplace vers l'avant sans être retenu par la sangle d'ancrage. Placer tout système de dispositif de sécurité pour enfants équipé de sangles d'ancrage sur un siège qui peut accommoder un ancrage.

▼ Support d'ancrage

Le véhicule est équipé de supports d'ancrage pour fixer des dispositifs de retenue pour enfant. Localisez chaque position d'ancrage à l'aide de l'illustration.

Retirer l'appuie-tête pour installer le système de dispositif de sécurité pour enfants. Toujours suivre le manuel d'instructions accompagnant le système de dispositif de sécurité pour enfants.

Emplacement du support d'ancrage

Utiliser les emplacements de support d'ancrage indiqués lors de l'installation d'un dispositif de retenue pour enfant équipé d'une sangle d'ancrage.

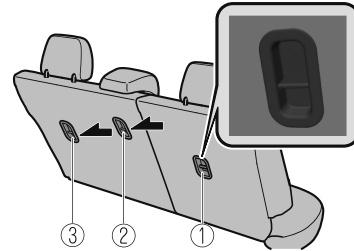

1. Pour la droite
2. Pour le centre
3. Pour la gauche

! PRUDENCE

Toujours attacher la sangle d'ancrage à la position de crochet d'ancrage correcte:

Attacher la sangle d'ancrage à la position de crochet d'ancrage incorrecte est dangereux. En cas de collision, la sangle d'ancrage peut glisser et le système de dispositif de sécurité pour enfants ne sera pas correctement retenu. Le dispositif de sécurité pour enfants peut bouger, ce qui peut entraîner la mort ou une blessure de l'enfant.

Dispositifs de sécurité pour enfants

Toujours retirer l'appuie-tête et installer le dispositif de sécurité pour enfants:

Il est dangereux d'installer un dispositif de sécurité pour enfants sans enlever l'appuie-tête. Le dispositif de sécurité pour enfants ne pourra être installé correctement, ce qui peut entraîner la mort ou une blessure de l'enfant lors d'une collision.

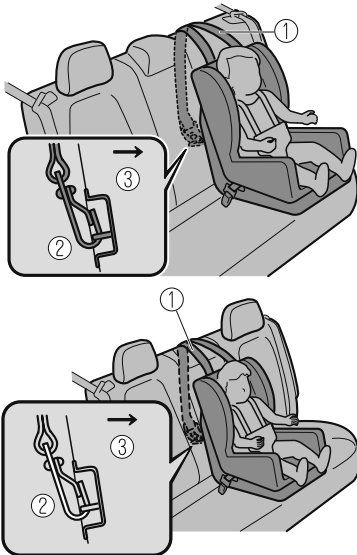

1. Sangle d'ancrage
2. Support d'ancrage
3. Avant

Toujours installer l'appuie-tête et l'adapter à la position appropriée après le retrait du système de dispositif de sécurité pour enfants:

Conduire avec l'appuie-tête retiré est dangereux car il est impossible d'empêcher un impact à la tête de l'occupant lors d'un freinage d'urgence ou en cas de collision, ce qui pourrait entraîner un accident grave, des blessures ou la mort.

Se référer à Appuie-tête à la page 2-20.

▼ Utilisation du mode de blocage automatique

Suivre ces instructions lors de l'utilisation d'un système de dispositif de sécurité pour enfants, à moins de fixer un système de dispositif de sécurité pour enfants de type LATCH aux ancrages inférieurs LATCH arrière. Se référer à "Utilisation des ancrages inférieurs LATCH" (page 2-52).

REMARQUE

Suivre à la lettre les instructions fournies par le fabricant du système de dispositif de sécurité pour enfants. En cas de doute au sujet du système ou de l'ancrage LATCH, vérifier dans les instructions du manufacturier du système de dispositif de sécurité pour enfants et les suivre exactement. Selon le type de système de dispositif de sécurité pour enfants, il est possible qu'un système de type LATCH soit utilisé à la place des ceintures de sécurité ou, si la ceinture se trouve sur la poitrine de l'enfant, il est possible que l'utilisation du mode de blocage automatique soit déconseillée.

1. S'assurer que le dossier du siège est solidement verrouillé en le poussant et le tirant jusqu'à ce qu'il soit complètement verrouillé.
2. Retirer l'appuie-tête. Cependant, en cas d'installation d'un siège d'appoint sans dossier, toujours installer l'appuie-tête du véhicule sur le siège où le siège d'appoint est installé.

Se référer à Appuie-tête à la page 2-20.

Dispositifs de sécurité pour enfants

3. Fixer le système de dispositif de sécurité pour enfants avec la portion ventrale de la ceinture ventrale-baudrier. Se reporter aux instructions du fabricant du système de dispositif de sécurité pour enfants pour les endroits où la ceinture doit passer.
4. Pour mettre l'enrouleur en mode de blocage automatique, tirer complètement la portion baudrier de la ceinture jusqu'à ce qu'elle soit complètement déroulée.

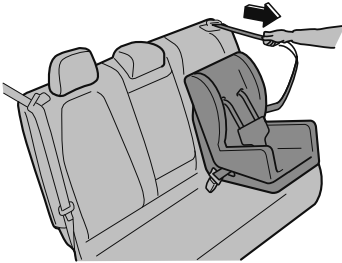

5. Placer le système de dispositif de sécurité pour enfants fermement sur le siège du véhicule. S'assurer que la ceinture se rétracte et serre le système de dispositif de sécurité pour enfants. Pendant que la courroie est enroulée, un déclic se fera entendre sur l'enrouleur lorsqu'il est en mode de blocage automatique. Si la ceinture ne bloque pas le système de dispositif de sécurité pour enfants fermement, répéter cette étape.



REMARQUE

- Inspecter cette fonction avant chaque utilisation du système de dispositif de sécurité pour enfants. Il ne devrait pas être possible de tirer la courroie hors de l'enrouleur s'il est en mode de blocage automatique. Lorsque le système de dispositif de sécurité pour enfants est retiré, s'assurer de rétracter la ceinture complètement pour remettre l'enrouleur en mode de blocage d'urgence avant qu'un passager n'utilise la ceinture.
6. Si le système de dispositif de sécurité pour enfants requiert l'utilisation d'une sangle d'ancrage, se reporter aux instructions du fabricant pour accrocher et serrer la sangle d'ancrage.

PRUDENCE

N'utiliser les ensembles d'ancrage ou les points d'ancrage que pour fixer un système de dispositif de sécurité pour enfants:

L'utilisation de la courroie ou des points d'ancrage dans un but autre que la fixation d'un système de dispositif de sécurité pour enfants est dangereuse. Les ensembles d'ancrage ou les points d'ancrage risquent de s'affaiblir ou de s'endommager et entraîner des blessures.

Dispositifs de sécurité pour enfants

Toujours retirer l'appuie-tête et installer le dispositif de sécurité pour enfants (sauf en cas d'installation d'un siège d'appoint sans dossier):

Il est dangereux d'installer un dispositif de sécurité pour enfants sans enlever l'appuie-tête. Le dispositif de sécurité pour enfants ne pourra être installé correctement, ce qui peut entraîner la mort ou une blessure de l'enfant lors d'une collision.

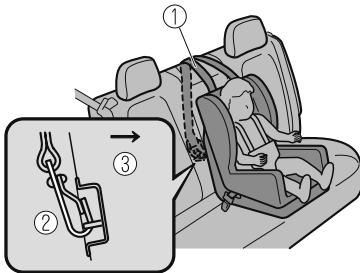
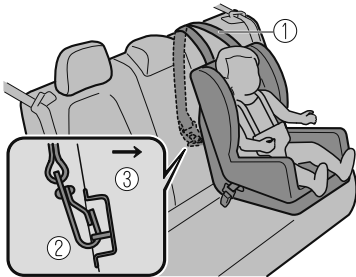

1. Sangle d'ancrage
2. Support d'ancrage
3. Avant

Toujours attacher la sangle d'ancrage à la position de crochet d'ancrage correcte:

Attacher la sangle d'ancrage à la position de crochet d'ancrage incorrecte est dangereux. En cas de collision, la sangle d'ancrage peut glisser et le système de dispositif de sécurité pour enfants ne sera pas correctement retenu. Le dispositif de sécurité pour enfants peut bouger, ce qui peut entraîner la mort ou une blessure de l'enfant.

Toujours installer l'appuie-tête et l'adapter à la position appropriée après le retrait du système de dispositif de sécurité pour enfants:

Conduire avec l'appuie-tête retiré est dangereux car il est impossible d'empêcher un impact à la tête de l'occupant lors d'un freinage d'urgence ou en cas de collision, ce qui pourrait entraîner un accident grave, des blessures ou la mort. Se référer à Appuie-tête à la page 2-20.

▼ Si un enfant doit absolument être assis sur le siège avant

Si tous les enfants ne peuvent pas être assis sur le siège arrière, s'assurer des mettre le plus petit à l'arrière et que le plus grand assis à l'avant porte le boudin correctement sur l'épaule. Ne JAMAIS utiliser de système de dispositif de sécurité pour enfants faisant face à l'arrière sur le siège du passager avant, et ce que le véhicule soit équipé ou non d'un capteur de classification de l'occupant.

Dispositifs de sécurité pour enfants

Aussi, ce siège ne peut pas être utilisé pour des systèmes de dispositif de sécurité pour enfants équipés de sangles d'ancrage qui doivent être installés sur l'un des sièges arrière à une position avec ancrage.

De même, un système de dispositif de sécurité pour enfants de type LATCH ne peut pas être fixé sur le siège du passager avant et doit être installé sur le siège arrière.

Ne permettre à personne de dormir contre la vitre latérale, car comme votre véhicule est équipé de coussins d'air latéraux et de rideaux de sécurité gonflables, ceci risquerait de causer de graves blessures à tout passager qui ne serait pas correctement assis sur le siège. Étant donné que les enfants dorment souvent en voiture, il est recommandé de les asseoir sur un siège arrière. Si l'installation sur le siège avant du système de dispositif de sécurité pour enfants est inévitable, suivre ces instructions lors de l'utilisation d'un système de dispositif de sécurité pour enfants faisant face vers l'avant sur le siège du passager avant.

REMARQUE

- Pour vérifier si les sièges avant sont équipés de coussins d'air latéraux: Les véhicules Mazda équipés de coussins d'air latéraux possèdent une étiquette "SRS AIRBAG" apposée sur le côté extérieur de chacun des sièges avant.
- Pour savoir si le véhicule est équipé de rideaux de sécurité gonflables: Les véhicules Mazda équipés du rideau de sécurité gonflable comportent une mention "SRS AIRBAG" marquée sur les montants de fenêtres le long du bord du pavillon.

PRUDENCE

Faire coulisser le siège du passager avant vers l'arrière au maximum s'il est absolument nécessaire d'installer un système de dispositif de sécurité pour enfants faisant face à l'avant sur celui-ci:

Étant donné que le véhicule est équipé de coussins d'air avant et encore plus parce qu'il est équipé de coussins d'air latéraux, un système de dispositif de sécurité pour enfants faisant face vers l'avant ne devrait être installé sur le siège du passager avant que si cela est absolument nécessaire.

Même si le témoin de désactivation du coussin d'air du passager avant est allumé, faire toujours coulisser le siège du passager avant vers l'arrière au maximum, car la force du coussin d'air qui se déploie peut causer de graves blessures ou même la mort de l'enfant.

Ne jamais utiliser, sur le siège avant avec un coussin d'air qui risque de se déployer, un système de dispositif de sécurité pour enfants faisant face à l'arrière du véhicule:

Un système de dispositif de sécurité pour enfants faisant face vers l'arrière sur le siège du passager avant est particulièrement dangereux.

Dispositifs de sécurité pour enfants

Même en cas de collision modérée, le dispositif de sécurité peut être cogné par le coussin qui se déploie et poussé violemment vers l'arrière, ce qui pourrait blesser gravement ou mortellement l'enfant. Même si l'on pense que le coussin d'air côté passager avant ne se déploiera pas car le témoin de désactivation du coussin d'air du passager avant est allumé, vous ne devriez pas utiliser, sur le siège avant avec un coussin d'air qui risque de se déployer même en cas de collision modérée, un système de dispositif de sécurité pour enfants faisant face vers l'arrière du véhicule dans le siège avant.

Ne pas laisser un enfant ou un autre passager se pencher par la vitre latérale ou s'appuyer contre celle-ci dans un véhicule équipé de coussins d'air latéraux et rideaux de sécurité gonflables :

Il est dangereux de laisser une personne se pencher par la vitre latérale ou s'appuyer contre celle-ci, contre la partie du tableau de bord située à l'avant du passager avant, contre les montants des vitres avant et arrière, ainsi que contre les deux côtés du bord du toit où les coussins d'air latéraux et rideaux de sécurité gonflables se gonflent, même si un système de dispositif de sécurité pour enfants est en place. L'impact du gonflement du coussin d'air latéral ou d'un rideau de sécurité peut causer des blessures graves ou la mort d'un enfant mal positionné.

De plus, le fait de se pencher sur ou contre la portière peut bloquer le déploiement des coussins d'air latéraux et des rideaux de sécurité et éliminer les avantages de la protection supplémentaire. Étant donné que les sièges avant sont équipés de coussins d'air frontaux, le siège arrière est toujours un meilleur emplacement pour les enfants. Veiller à ne pas laisser un enfant se pencher sur ou contre la vitre latérale, même s'il est attaché dans un système de dispositif de sécurité pour enfants.

Toujours retirer l'appuie-tête et installer le dispositif de sécurité pour enfants (sauf en cas d'installation d'un siège d'appoint sans dossier):

Il est dangereux d'installer un dispositif de sécurité pour enfants sans enlever l'appuie-tête. Le dispositif de sécurité pour enfants ne pourra être installé correctement, ce qui peut entraîner la mort ou une blessure de l'enfant lors d'une collision.

Toujours installer l'appuie-tête et l'adapter à la position appropriée après le retrait du système de dispositif de sécurité pour enfants:

Conduire avec l'appuie-tête retiré est dangereux car il est impossible d'empêcher un impact à la tête de l'occupant lors d'un freinage d'urgence ou en cas de collision, ce qui pourrait entraîner un accident grave, des blessures ou la mort. Se référer à Appuie-tête à la page 2-20.

Dispositifs de sécurité pour enfants

Installation du système de dispositif de sécurité pour enfants sur le siège du passager avant

1. Veiller à ce que le contacteur d'alimentation soit sur OFF.
2. Faire coulisser le siège au maximum vers l'arrière.



3. Retirer l'appui-tête. Cependant, en cas d'installation d'un siège d'appoint sans dossier, toujours installer l'appui-tête du véhicule sur le siège où le siège d'appoint est installé.
4. Placer le système de dispositif de sécurité pour enfants sur le siège sans appliquer votre poids sur le siège et attacher la ceinture de sécurité. Se reporter aux instructions du fabricant du système de dispositif de sécurité pour enfants pour les endroits où la ceinture doit passer.
5. Pour mettre l'enrouleur en mode de blocage automatique, tirer complètement la portion baudrier de la ceinture jusqu'à ce qu'elle soit complètement déroulée.
6. Placer le système de dispositif de sécurité pour enfants fermement sur le siège du véhicule. S'assurer que la ceinture se rétracte et serre le système de dispositif de sécurité pour enfants. Pendant que la courroie est enroulée, un déclic se fera entendre sur l'enrouleur

lorsqu'il est en mode de blocage automatique. Si la ceinture ne bloque pas le système de dispositif de sécurité pour enfants fermement, répéter ces deux dernières étapes.

REMARQUE

- Inspecter cette fonction avant chaque utilisation du système de dispositif de sécurité pour enfants. Il ne devrait pas être possible de tirer la courroie hors de l'enrouleur s'il est en mode de blocage automatique. Lorsque le système de dispositif de sécurité pour enfants est retiré, s'assurer de rétracter la ceinture complètement pour remettre l'enrouleur en mode de blocage d'urgence avant qu'un passager n'utilise la ceinture.
 - Suivre à la lettre les instructions fournies par le fabricant du système de dispositif de sécurité pour enfants. Suivant le type de système de dispositif de sécurité pour enfants, il peut ne pas utiliser des ceintures de sécurité en mode de blocage automatique.
7. Installer votre enfant en toute sécurité dans le système de dispositif de sécurité pour enfants et attacher l'enfant suivant les instructions du fabricant du système de dispositif de sécurité pour enfants.
 8. Mettre le contacteur d'alimentation sur ON et veiller à ce que le témoin de désactivation du coussin d'air du passager avant s'allume après avoir installé un système de dispositif de sécurité pour enfants sur le siège du passager avant.

Dispositifs de sécurité pour enfants

Si le témoin de désactivation du coussin d'air du passager avant ne s'allume pas, retirer le système de dispositif de sécurité pour enfants, commuter le contacteur d'alimentation sur OFF, puis réinstaller le système du dispositif de sécurité pour enfants (page 2-76).



⚠ PRUDENCE

Ne pas faire asseoir un enfant dans un système de dispositif de sécurité pour enfants installé sur le siège du passager avant si le témoin de désactivation du coussin d'air du passager avant n'est pas allumé:

Bien qu'il soit toujours mieux d'installer un système de dispositif de sécurité pour enfants sur le siège arrière, il est impératif qu'un système de dispositif de sécurité pour enfants **UNIQUEMENT** soit utilisé sur le siège du passager avant si le témoin de désactivation s'allume lorsque l'enfant est assis dans le système de dispositif de sécurité pour enfants (page 2-76). Le fait d'asseoir un enfant dans un système de dispositif de sécurité pour enfants installé sur le siège du passager avant avec le témoin de désactivation du coussin d'air du passager avant non allumé est dangereux.

Si ce témoin ne s'allume pas, cela signifie que les coussins d'air avant et latéral côté passager avant, les coussins d'air pour les genoux et les systèmes de dispositif de pré-tension de ceinture de sécurité sont prêts au déploiement. Si un accident déploie les coussins d'air, tout enfant dans un système de dispositif de sécurité pour enfants assis sur le siège du passager avant pourrait subir de graves blessures ou la mort. Si ce témoin ne s'allume pas après qu'on a fait asseoir un enfant dans un système de dispositif de sécurité pour enfants sur le siège du passager avant, faire asseoir l'enfant dans un système de dispositif de sécurité pour enfants sur le siège arrière et s'adresser à un concessionnaire agréé Mazda dès que possible.

▼ Utilisation des ancrages inférieurs LATCH

Ce véhicule Mazda est équipé d'ancrages inférieurs LATCH pour la fixation de systèmes de dispositif de sécurité pour enfants de type LATCH spécialement conçus, sur le siège arrière. Les deux ancrages doivent être utilisés, sinon le siège bougera et sera dangereux pour l'enfant s'y trouvant. Certains systèmes de dispositif de sécurité pour enfants de type LATCH doivent aussi être fixés avec une sangle d'ancrage pour être correctement fixés. S'ils sont équipés d'une sangle d'ancrage elle doit être utilisée pour assurer la sécurité de l'enfant.

PRUDENCE

Suivre les instructions du fabricant pour l'utilisation du système de dispositif de sécurité pour enfants:

Un système de dispositif de sécurité pour enfants qui n'est pas fixé est dangereux. En cas d'arrêt brusque ou de collision, il risque de se déplacer causant de graves blessures ou la mort de l'enfant ou des autres passagers. S'assurer que le système de dispositif de sécurité pour enfants est bien fixé en place suivant les instructions du fabricant du système de dispositif de sécurité pour enfants.

Ne jamais attacher deux systèmes de dispositif de sécurité pour enfants au même ancrage inférieur LATCH:

Le fait d'attacher deux systèmes de dispositif de sécurité pour enfants au même ancrage inférieur LATCH est dangereux. En cas de collision, un ancrage risquera de ne pas être assez solide pour retenir deux fixations de système de dispositif de sécurité pour enfants et de se casser, causant de graves blessures ou la mort. Si le siège est utilisé pour un autre système de dispositif de sécurité pour enfants lorsqu'un ancrage inférieur LATCH côté portière est utilisé, utiliser les ceintures centrales et la sangle d'ancrage pour fixer le siège.

S'assurer que le système de dispositif de sécurité pour enfants est bien fixé:

Un système de dispositif de sécurité pour enfants qui n'est pas fixé est dangereux. En cas d'arrêt brusque ou de collision, il risque de se déplacer causant de graves blessures ou la mort de l'enfant ou des autres passagers. Suivre les instructions du fabricant du système de dispositif de sécurité pour enfants sur les endroits de passage de la ceinture pour fixer le siège comme si un enfant s'y trouvait, pour que personne ne mette un enfant dans un dispositif de sécurité pour enfants qui n'est pas correctement fixé. Lorsqu'il n'est pas utilisé, le retirer du véhicule ou l'attacher à l'aide d'une ceinture de sécurité, ou le fixer aux DEUX ancrages inférieurs LATCH pour les systèmes de dispositif de sécurité pour enfants de type LATCH.

Dispositifs de sécurité pour enfants

S'assurer que les ceintures de sécurité ou autres objets étrangers ne se trouvent pas près ou sur le système de dispositif de sécurité pour enfants de type LATCH:

Le fait de ne pas respecter les instructions du fabricant concernant l'installation du système de dispositif de sécurité pour enfants lors de son installation est dangereux. Si les ceintures de sécurité ou autres objets étrangers empêchent le système de dispositif de sécurité pour enfants d'être correctement fixé aux ancrages inférieurs LATCH, et que le système de dispositif de sécurité pour enfants est installé incorrectement, le système de dispositif de sécurité pour enfants risque de bouger en cas d'arrêt brusque ou de collision causant de graves blessures ou la mort de l'enfant ou d'autres occupants du véhicule. Lors de l'installation d'un système de dispositif de sécurité pour enfants, s'assurer que les ceintures de sécurité ou autres objets étrangers ne se trouvent pas près ou sur les ancrages inférieurs LATCH. Toujours suivre les instructions du fabricant du système de dispositif de sécurité pour enfants.

Installation sur les sièges arrière côté portière

1. Ajuster d'abord le siège avant pour laisser un espace entre le système de dispositif de sécurité pour enfant et le siège avant.
Se référer à Réglage du siège conducteur à la page 2-5.
Se référer à réglage du siège passager avant à la page 2-13.
2. S'assurer que le dossier du siège est solidement verrouillé en le poussant et le tirant jusqu'à ce qu'il soit complètement verrouillé.

3. Enlever le cache des ancrages inférieurs LATCH du dispositif de sécurité pour enfants afin de vérifier l'emplacement des ancrages inférieurs LATCH.

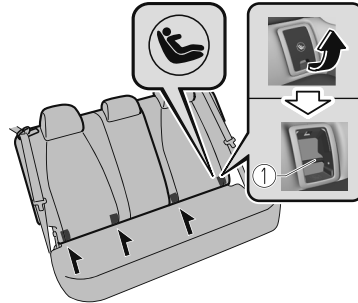

1. Ancrage inférieur

REMARQUE

- Les repères d'ancrages inférieurs LATCH sur le cache indiquent la position des ancrages inférieurs LATCH pour leur fixation à un dispositif de sécurité pour enfants.
 - Ranger le cache enlevé afin de ne pas le perdre.
4. Retirer l'appui-tête. Cependant, en cas d'installation d'un siège d'appoint sans dossier, toujours installer l'appui-tête du véhicule sur le siège où le siège d'appoint est installé.
Se référer à Appui-tête à la page 2-20.
 5. Fixer le siège à l'aide des DEUX ancrages inférieurs LATCH, en suivant les instructions du fabricant du système de dispositif de sécurité pour enfants. Tirer sur le système de dispositif de sécurité pour enfants de manière à vérifier que les deux ancrages sont engagés.

Dispositifs de sécurité pour enfants

6. Si le système de dispositif de sécurité pour enfants est équipé d'un ancrage, alors il est très important de fixer correctement l'ancrage pour assurer la sécurité de l'enfant. Suivre soigneusement les instructions fournies par le fabricant du système de dispositif de sécurité pour enfants lorsque vous installez les ancrages.

PRUDENCE

N'utiliser les ensembles d'ancrage ou les points d'ancrage que pour fixer un système de dispositif de sécurité pour enfants:

L'utilisation de la courroie ou des points d'ancrage dans un but autre que la fixation d'un système de dispositif de sécurité pour enfants est dangereuse. Les ensembles d'ancrage ou les points d'ancrage risquent de s'affaiblir ou de s'endommager et entraîner des blessures.

Toujours retirer l'appuie-tête et installer le dispositif de sécurité pour enfants (sauf en cas d'installation d'un siège d'appoint sans dossier):

Il est dangereux d'installer un dispositif de sécurité pour enfants sans enlever l'appuie-tête. Le dispositif de sécurité pour enfants ne pourra être installé correctement, ce qui peut entraîner la mort ou une blessure de l'enfant lors d'une collision.

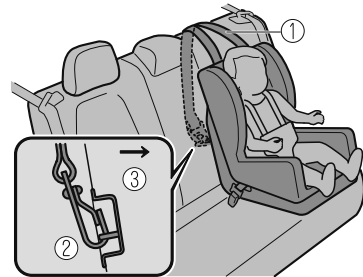

1. Sangle d'ancrage
2. Support d'ancrage
3. Avant

Toujours attacher la sangle d'ancrage à la position de crochet d'ancrage correcte:

Attacher la sangle d'ancrage à la position de crochet d'ancrage incorrecte est dangereux. En cas de collision, la sangle d'ancrage peut glisser et le système de dispositif de sécurité pour enfants ne sera pas correctement retenu. Le dispositif de sécurité pour enfants peut bouger, ce qui peut entraîner la mort ou une blessure de l'enfant.

Dispositifs de sécurité pour enfants

Toujours installer l'appuie-tête et l'adapter à la position appropriée après le retrait du système de dispositif de sécurité pour enfants:

Conduire avec l'appuie-tête retiré est dangereux car il est impossible d'empêcher un impact à la tête de l'occupant lors d'un freinage d'urgence ou en cas de collision, ce qui pourrait entraîner un accident grave, des blessures ou la mort. Se référer à Appuie-tête à la page 2-20.

Installation sur les sièges du centre arrière

Les ancrages inférieurs LATCH au centre du siège arrière sont beaucoup plus séparés que les ensembles d'ancrages inférieurs LATCH pour système de dispositif de sécurité pour enfants aux autres positions. Les systèmes de dispositif de sécurité pour enfants avec des fixations LATCH rigides ne peuvent pas être installés au centre du siège arrière. Certains systèmes de dispositif de sécurité pour enfants LATCH peuvent être placés en position centrale et atteindront les ancrages inférieurs LATCH les plus proches qui sont espacés de 420 mm (16,5 po). Les systèmes de dispositif de sécurité pour enfants compatibles avec les ancrages LATCH (avec fixations sur la ceinture) peuvent être utilisés à cette position seulement si les instructions du fabricant accompagnant le système de dispositif de sécurité pour enfants indiquent que le système de dispositif de sécurité pour enfants peut être installé à l'aide d'ancrages inférieurs LATCH qui sont séparés de 420 mm (16,5 po). Ne pas attacher deux systèmes de dispositif de sécurité pour enfants au même

ancrage inférieur LATCH. Si un système de dispositif de sécurité pour enfants est équipé d'une sangle d'ancrage, elle doit aussi être utilisée pour une sécurité optimale de l'enfant.

La procédure est identique à celle du montage des sièges latéraux arrière.

Emplacement d'ancrage inférieur LATCH

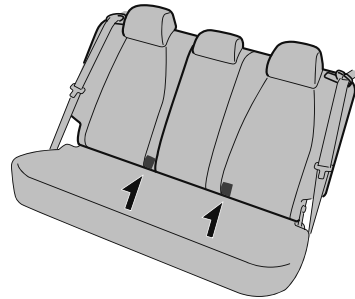

Dispositifs de sécurité pour enfants

⚠ PRUDENCE**Toujours retirer l'appuie-tête et installer le dispositif de sécurité pour enfants (sauf en cas d'installation d'un siège d'appoint sans dossier):**

Il est dangereux d'installer un dispositif de sécurité pour enfants sans enlever l'appuie-tête. Le dispositif de sécurité pour enfants ne pourra être installé correctement, ce qui peut entraîner la mort ou une blessure de l'enfant lors d'une collision.

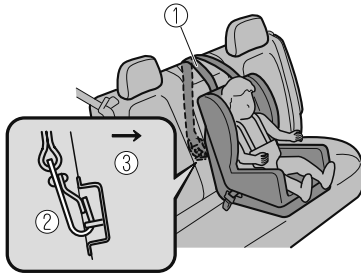

1. Sangle d'ancrage
2. Support d'ancrage
3. Avant

Toujours attacher la sangle d'ancrage à la position de crochet d'ancrage correcte:

Attacher la sangle d'ancrage à la position de crochet d'ancrage incorrecte est dangereux. En cas de collision, la sangle d'ancrage peut glisser et le système de dispositif de sécurité pour enfants ne sera pas correctement retenu. Le dispositif de sécurité pour enfants peut bouger, ce qui peut entraîner la mort ou une blessure de l'enfant.

Toujours installer l'appuie-tête et l'adapter à la position appropriée après le retrait du système de dispositif de sécurité pour enfants:

Conduire avec l'appuie-tête retiré est dangereux car il est impossible d'empêcher un impact à la tête de l'occupant lors d'un freinage d'urgence ou en cas de collision, ce qui pourrait entraîner un accident grave, des blessures ou la mort. Se référer à Appuie-tête à la page 2-20.

Précautions concernant le système de retenue supplémentaire (SRS)

▼ Précautions concernant le système de retenue supplémentaire (SRS)

Les systèmes de retenue supplémentaires avant et latéraux (SRS) comprennent différents types de coussins d'air. **Vérifier les différents types de coussins d'air dont le véhicule est équipé, en localisant les indicateurs d'emplacement "SRS AIRBAG"**. Ces indicateurs sont visibles dans la zone où les coussins d'air sont installés.

Les coussins d'air sont installés aux emplacements suivants :

- Le centre du volant (coussin d'air côté conducteur)
- Le tableau de bord côté passager avant (coussin d'air côté passager avant)
- Sous le tableau de bord (coussins d'air pour genoux du conducteur et du passager avant)
- Les côtés extérieurs des dossiers des sièges avant (coussins d'air latéraux du conducteur et du passager avant)
- Les piliers arrière (coussins d'air latéraux des passagers arrière)
- Les montants de vitres avant et arrière, et le bord du pavillon des deux côtés (rideaux de sécurité gonflables)

Les systèmes de retenue à coussins d'air sont conçus pour fournir une protection supplémentaire dans certaines situations, et donc les ceintures de sécurité sont toujours importantes pour :

Sans l'utilisation des ceintures de sécurité, les coussins d'air ne peuvent pas fournir une protection adéquate lors d'un accident. L'utilisation des ceintures de sécurité est nécessaire pour :

- Éviter que le passager ne soit projeté contre le coussin d'air qui se gonfle.
- Réduire les risques de blessures en cas d'accident non pris en compte pour le déploiement du coussin d'air, comme lors d'une collision arrière.
- Réduire les risques de blessures en cas de collision frontale, semi-frontale ou latérale, ou de capotage, qui ne serait pas assez sévère pour activer les coussins d'air.
- Réduire les risques d'éjection à l'extérieur du véhicule.
- Réduire les risques de blessures au bas du corps et aux jambes lors d'un accident.
- Maintenir le conducteur à une position qui permet un meilleur contrôle du véhicule.

Systèmes de retenue supplémentaire à coussins d'air

Pour plus de détails, se référer au Système de classification de l'occupant du siège du passager avant (page 2-75).

Le témoin de désactivation du coussin d'air du passager avant reste allumé pour une durée déterminée après que le contacteur d'alimentation a été mis sur ON.



Les petits enfants doivent être protégés par un système de dispositif de sécurité pour enfants, conformément aux lois en vigueur dans chaque région. Dans certaines régions, les enfants plus grands doivent aussi utiliser un système de dispositif de sécurité pour enfants (page 2-38).

Choisir avec attention le système de dispositif de sécurité pour enfants nécessaire pour l'enfant et respecter les directives d'installation indiquées dans ce Manuel Conduite et Entretien? ainsi que celles fournies par le fabricant du système de dispositif de sécurité pour enfants.



Les occupants des véhicules équipés de coussins d'air doivent attacher leur ceinture de sécurité:

Le fait de compter sur la seule protection des coussins d'air en cas d'accident est dangereux. Les coussins d'air seuls peuvent ne pas éviter des blessures graves. Les coussins d'air appropriés ne se déploieront normalement que lors du premier accident, tel qu'une collision frontale, semi-frontale ou latérale, ou des capotages, qui sont d'une force au moins modérée. Tous les passagers du véhicule doivent porter la ceinture de sécurité.

Les enfants ne doivent pas s'asseoir sur le siège du passager avant:

Le fait d'asseoir un enfant de 12 ans ou moins sur le siège avant est dangereux. L'enfant peut être frappé par le coussin d'air s'il se déploie et subir de graves blessures ou même la mort. Un enfant endormi est susceptible de s'appuyer contre la portière et d'être cogné par le coussin d'air latéral en cas de collision modérée du côté passager avant du véhicule. Autant que possible, toujours attacher un enfant de 12 ans ou moins sur le siège arrière, à l'aide d'un système de dispositif de sécurité pour enfants approprié suivant l'âge et la taille de l'enfant.

Systemes de retenue supplémentaire à coussins d'air

Ne jamais utiliser, sur le siège avant avec un coussin d'air qui risque de se déployer, un système de dispositif de sécurité pour enfants faisant face à l'arrière du véhicule:

Les systèmes de dispositif de sécurité faisant face à l'arrière du véhicule installés sur le siège avant sont en fait particulièrement dangereux, même si vous êtes convaincu qu'un coussin d'air de passager avant ne se déploiera pas parce que le témoin de désactivation de coussin d'air du passager avant est allumé. Le dispositif de sécurité peut être cogné par le coussin qui se déploie et poussé violemment vers l'arrière causant de graves blessures ou la mort à l'enfant.



Ne pas s'asseoir trop près des coussins d'air du conducteur et du passager avant:

Le fait de s'asseoir trop près des modules de coussins d'air du conducteur et du passager avant, ou de placer les mains ou les pieds dessus, est extrêmement dangereux. Les coussins d'air du conducteur et du passager avant se déploient avec une très grande force et vitesse. De graves blessures peuvent se produire si une personne se trouve trop près. Le conducteur devrait toujours maintenir le volant par l'extérieur. Le passager du siège avant devrait garder les deux pieds sur le plancher.

Les occupants des sièges avant devraient régler leur siège vers l'arrière au maximum et toujours s'asseoir droit contre le dossier du siège avec la ceinture de sécurité portée correctement.

S'asseoir au centre du siège et attacher correctement sa ceinture de sécurité:

Le fait de s'asseoir trop près des modules de coussins d'air, ou de placer les mains sur ceux-ci, ou de s'endormir contre une portière ou de se pencher par les fenêtres, est extrêmement dangereux. Les coussins d'air latéraux et rideaux de sécurité gonflables se déploient avec une très grande force et vitesse du côté de la portière où le véhicule est percuté. De graves blessures peuvent se produire si une personne est assise trop près de la portière ou est appuyée contre la vitre, ou si les occupants des sièges arrière ont les mains sur les côtés du dossier du siège avant. Laisser assez de place pour le déploiement des coussins d'air latéraux et des rideaux de sécurité gonflables, en s'asseyant au centre du siège lorsque le véhicule est en mouvement, et avec la ceinture de sécurité portée correctement.

Systèmes de retenue supplémentaire à coussins d'air

Ne pas fixer d'objets à l'endroit où les coussins d'air se déploient, ou dans la zone environnante :

Il est dangereux d'attacher des objets aux coussins d'air ou de placer quelque chose dans la zone où les coussins d'air se déploient. En cas d'accident, l'objet pourrait gêner le déploiement du coussin d'air et blesser les passagers. De plus, le coussin pourrait être endommagé et des gaz pourraient s'en échapper. Toujours garder la zone de déploiement des modules de coussins d'air exempte de tout obstacle. Par exemple, vous ne devez pas faire l'une des choses suivantes, car cela pourrait interférer avec le déploiement des coussins d'air.

- Ne pas recouvrir ou appuyer quoi que ce soit contre des zones telles que le tableau de bord et la partie inférieure du tableau de bord qui bloquerait le coussin d'air avant du passager et les coussins d'air pour genoux.
- Ne pas utiliser de housses sur les sièges avant et les sièges arrière équipés de coussins d'air latéraux intégrés aux sièges.
- Ne pas accrocher de sacs à dos, de sacs ou de pochettes qui couvrent les côtés des sièges et qui bloquent les coussins d'air latéraux.
- Ne pas placer d'objets sur les poignées de maintien. Ne suspendre les vêtements que directement sur les crochets à vêtements.

Ne pas toucher aux composantes du système de retenue supplémentaire après le gonflement des coussins d'air:

Il est dangereux de toucher les composants du système de retenue supplémentaire après que les coussins d'air se soient gonflés. Immédiatement après le gonflage, ils sont très chauds. On risque de se brûler.

Ne jamais installer d'équipement à l'avant du véhicule:

L'installation d'équipement à l'avant, comme une barre de protection frontale (barre kangourou, barre de poussée, ou autres dispositifs similaires), un chasse-neige ou un treuil, est dangereuse. Le système de capteur des coussins d'air peut être affecté. Ceci peut déclencher les coussins d'air accidentellement, ou cela peut empêcher les coussins d'air de se déployer lors d'un accident. Les passagers avant risqueraient de subir de graves blessures.

Ne pas modifier la suspension:

Le fait de modifier la suspension du véhicule est dangereux. Si la hauteur du véhicule ou la suspension est modifiée, le véhicule ne pourra pas détecter une collision ou un capotage précisément, entraînant un déploiement des coussins d'air incorrect ou inattendu et le risque de blessures graves.

Systèmes de retenue supplémentaire à coussins d'air

Pour éviter les fausses détections par le système de capteur des coussins d'air, faire attention aux points suivants:

- Ne pas utiliser de pneus ou de roues autres que ceux spécifiés pour ce véhicule Mazda:
L'utilisation de pneus ou de roues autres que ceux recommandés pour ce véhicule Mazda (page 9-5) est dangereuse. Si l'on utilise de telles roues, le système de détection d'accident du véhicule ne pourra pas détecter une collision ou un capotage précisément, entraînant un déploiement des coussins d'air incorrect ou inattendu et le risque de blessures graves.
- Ne pas surcharger ce véhicule:
Surcharger le véhicule est dangereux, car ceci pourra empêcher le système de détection de choc du coussin d'air de détecter une collision ou un capotage précisément, entraînant un déploiement des coussins d'air incorrect ou inattendu et le risque de blessures graves. Le poids nominal brut sur l'essieu (PNBE) et le poids nominal brut du véhicule (PNBV) sont indiqués sur l'étiquette de standard de sécurité des véhicules à moteur placée sur la portière arrière du côté du conducteur. Ne pas dépasser ces valeurs nominales.
- Ne pas conduire le véhicule hors piste:

Il est dangereux de conduire ce véhicule Mazda hors piste, car il n'a pas été conçu pour cet usage. Conduire le véhicule hors piste pourrait empêcher le système de détection de choc du coussin d'air de détecter une collision ou un capotage précisément, entraînant un déploiement des coussins d'air incorrect ou inattendu et le risque de blessures graves.

Systèmes de retenue supplémentaire à coussins d'air

Ne pas modifier une portière avant ou laisser un dommage non réparé.

Demandez à un concessionnaire agréé Mazda de vérifier une portière avant endommagée:

Il est dangereux de modifier une portière avant ou de laisser un dommage non réparé. Chaque portière avant dispose d'un capteur de collision latérale en tant qu'élément du système de dispositif de sécurité supplémentaire. Si les orifices sont percés dans une portière avant, un haut-parleur de portière est laissé retiré ou si une portière endommagée reste non réparée, le capteur peut malencontreusement être affecté et peut ne pas détecter correctement la pression d'un impact en cas de collision latérale. Si un capteur ne détecte pas correctement un impact latéral, les coussins d'air latéraux et les rideaux de sécurité gonflables ainsi que le dispositif de prétension de ceinture de sécurité peuvent ne pas fonctionner normalement, ce qui peut entraîner des blessures graves aux occupants.

Ne pas modifier le système de retenue supplémentaire:

La modification de composantes ou du câblage du système de retenue supplémentaire est dangereuse. Il pourrait être actionné accidentellement ou rendu inopérant. N'apporter aucune modification au système de retenue supplémentaire. Cela comprend l'installation de moulures, décorations ou autres sur les modules de coussins d'air. Et cela inclus aussi l'installation d'équipements électriques sur ou près des composantes et du câblage du système. Un concessionnaire agréé Mazda peut fournir l'entretien adéquat requis lors du retrait et de l'installation des sièges avant. Il est important de protéger le câblage et les connexions des coussins d'air de sorte que les coussins d'air ne se déploient pas accidentellement, et que le système de classification de l'occupant du siège passager avant et la connexion des coussins d'air des sièges ne soit pas endommagés.

Ne pas placer de bagages ou d'autres objets sous les sièges avant:

Il est dangereux de placer des bagages ou d'autres objets sous les sièges avant. Les composants essentiels du système de retenue supplémentaire pourraient être endommagés, et en cas de collision latérale, les coussins d'air adéquats risqueraient de ne pas se déployer, ce qui pourrait causer des blessures graves ou mortelles. Afin d'éviter d'endommager les composants essentiels du système de retenue supplémentaire, ne pas placer de bagages ou autres objets sous les sièges avant.

Systèmes de retenue supplémentaire à coussins d'air

Ne pas utiliser un véhicule dont les composants du système de coussins d'air/dispositif de prétension de ceinture de sécurité sont endommagés.

Les composants du système de coussins d'air/dispositif de prétension de ceinture de sécurité déployés ou endommagés doivent être remplacés après toute collision ayant entraîné leur déploiement ou leur endommagement. Seul un concessionnaire agréé Mazda est à même d'évaluer pleinement ces systèmes pour s'assurer qu'ils fonctionneront bien ultérieurement en cas d'accident. Si l'on conduit avec un coussin d'air ou un dispositif de prétension de ceinture de sécurité déployé ou endommagé, ceux-ci n'assureront plus la protection nécessaire en cas d'accident ultérieurement, et des blessures graves ou mortelles pourront alors s'ensuivre.

Ne pas déposer les pièces internes du coussin d'air:

Le fait de retirer les sièges avant, le tableau de bord, le volant ou des pièces sur les montants des vitres avant et arrière et le long du bord du pavillon contenant des composants ou capteurs de coussin d'air est dangereux. Ces pièces contiennent des composantes essentielles du coussin d'air. Le coussin d'air peut se déployer accidentellement et causer de graves blessures. Toujours faire enlever ces pièces par un concessionnaire agréé Mazda.

Mettre au rebut le système de coussin d'air selon la réglementation applicable:

Une mise au rebut non adéquate d'un coussin d'air ou la mise à la casse d'un véhicule avec des coussins d'air non déployés est extrêmement dangereuse. Si toutes les procédures de sécurité ne sont pas respectées, on risque des blessures. S'adresser à un mécanicien agréé Mazda, pour la méthode sécuritaire de mise au rebut d'un système de coussin d'air ou de mise à la casse d'un véhicule avec un système de coussin d'air.

REMARQUE

- S'il est nécessaire de faire modifier les composants ou le système de câblage du système de retenue supplémentaire pour accommoder une personne avec certaines conditions médicales selon l'avis d'un médecin certifié, contacter un concessionnaire agréé Mazda, se référer à "Assistance à la clientèle (États-Unis)" (page 8-4).
- Lorsqu'un coussin d'air se déploie, un fort bruit de gonflement retentira et de la fumée se dégagera. Ceci ne devrait pas causer de blessures, cependant la texture du matériel des coussins d'air peut causer une légère abrasion de la peau sur les endroits du corps non couverts par des vêtements.
- En cas de revente de ce véhicule Mazda, nous vous demandons d'avertir le nouveau propriétaire que le véhicule est équipé de systèmes de retenue supplémentaire et qu'il ou elle doit se familiariser avec toutes les instructions, concernant les systèmes, fournies dans ce Manuel Conduite et Entretien.

Systèmes de retenue supplémentaire à coussins d'air

- Cette étiquette bien visible a été affichée pour avertir contre l'utilisation un système de dispositif de sécurité pour enfants faisant face vers l'arrière sur le siège passager avant.



Composants du système de retenue supplémentaire

▼ Composants du système de retenue supplémentaire

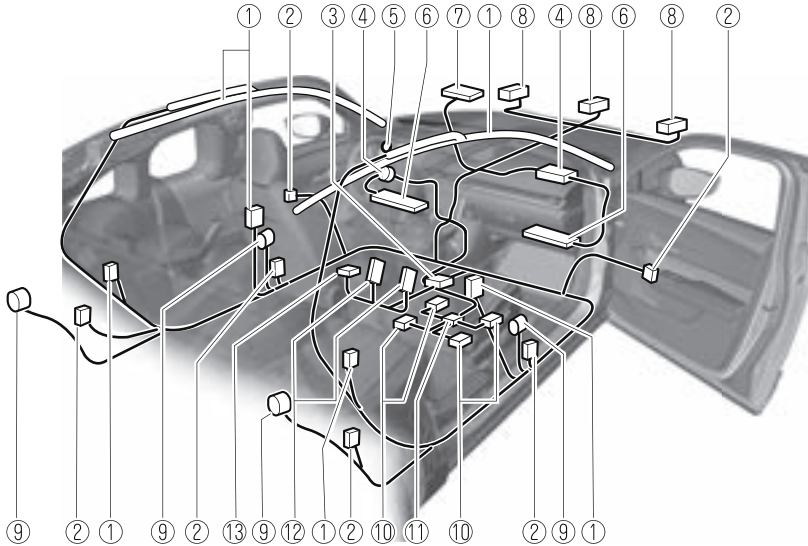

1. Dispositifs de gonflage et coussins d'air latéraux et les rideaux de sécurité gonflables
2. Détecteurs de choc latéral
3. Capteur de capotage, détecteurs de choc, et module de diagnostic (unité SAS)
4. Dispositifs de gonflage et coussins d'air du conducteur/passager avant
5. Indication d'avertissement/voyant du système de coussins d'air/dispositif de pré-tension de ceinture de sécurité (page 7-30)
6. Dispositifs de gonflage et coussins d'air pour genoux du conducteur/passager avant
7. Témoin de désactivation du coussin d'air du passager avant (page 2-76)
8. Capteurs de coussin d'air avant
9. Dispositifs de pré-tension des ceintures de sécurité (page 2-34)
10. Capteurs de poids du siège du passager avant (page 2-76)
11. Module de contrôle du capteur de poids du siège passager avant
12. Contacteurs de boucle de ceinture de sécurité du conducteur et du passager avant (page 2-80)
13. Capteur de la position coulissante du siège du conducteur (page 2-75)

Systèmes de retenue supplémentaire à coussins d'air

Explication du fonctionnement des coussins d'air SRS

▼ Explication du fonctionnement des coussins d'air SRS

Ce véhicule Mazda est équipé des types de coussins d'air SRS suivants. Les coussins d'air SRS ont été conçus pour fonctionner conjointement avec les ceintures de sécurité pour réduire les blessures en cas d'accident. Les coussins d'air SRS ont été conçus pour offrir une protection supplémentaire aux passagers, en plus des fonctions des ceintures de sécurité. Veiller à attacher correctement les ceintures de sécurité.

▼ Dispositifs de prétension de ceinture de sécurité

Les dispositifs de prétension fonctionnent différemment car ils dépendent des types de coussins d'air dont ils sont équipés. Pour plus d'informations sur le fonctionnement du dispositif de prétension de ceinture de sécurité, se référer à la section Critères de déploiement des coussins d'air SRS (page 2-71).

Avant

Les dispositifs de prétension de ceinture de sécurité avant ont été conçus pour se déployer lors d'une collision frontale ou semi-frontale d'une intensité modérée ou sévère. De plus, les dispositifs de prétension fonctionnent quand une collision latérale ou un tonneau a été détecté.

Latérales arrière

Les dispositifs de prétension des ceintures de sécurité latérales arrière

ont été conçus pour se déployer lors d'une collision frontale ou semi-frontale d'une intensité modérée ou sévère.

De plus, les dispositifs de prétension fonctionnent quand une collision latérale ou un tonneau a été détecté.

▼ Coussin d'air du conducteur

Le coussin d'air du conducteur est monté dans le volant.

Lorsque les détecteurs de choc détectent un choc frontal important, le coussin d'air du conducteur se gonfle rapidement pour réduire les blessures, surtout celles affectant la tête ou la poitrine du conducteur causées par l'impact direct sur le volant.

Pour plus d'explications sur le déploiement des coussins d'air, se référer à la section "Critères de déploiement des coussins d'air SRS" (page 2-71).

Le coussin d'air à deux étapes du conducteur avant commande le gonflage des coussins d'air selon deux niveaux de puissance. Lors d'une collision d'une sévérité modérée, le coussin d'air du conducteur se déploie avec une puissance moindre, alors que lors d'une collision plus grave, il se déploie avec de plus de puissance.

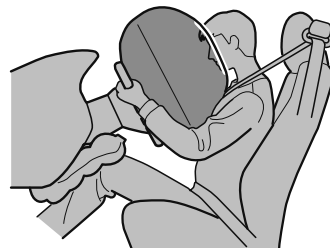

Systèmes de retenue supplémentaire à coussins d'air

▼ Coussin d'air du passager avant

Le coussin d'air du passager avant est monté dans le tableau de bord côté passager avant.

Le dispositif de gonflage du coussin d'air du passager avant est identique au coussin d'air du conducteur.

Pour plus d'explications sur le déploiement des coussins d'air, se référer à la section "Critères de déploiement des coussins d'air SRS" (page 2-71).

En outre, le coussin d'air du passager avant a été conçu pour se déployer seulement en fonction du poids total assis sur le siège du passager avant. Pour plus de détails, se référer au système de classification des occupants du siège du conducteur et du passager avant (page 2-75).

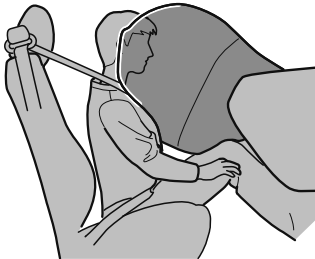

▼ Coussins d'air pour genoux du conducteur et du passager avant

Les coussins d'air pour genoux sont installés sous le tableau de bord.

Si les capteurs de choc des coussins d'air reçoivent un impact frontal d'une force supérieure à la force modérée, les coussins d'air pour genoux se déploient immédiatement pour réduire l'impact aux jambes du conducteur et du passager avant.

Pour plus d'explications sur le déploiement des coussins d'air, se référer à la section "Critères de déploiement des coussins d'air SRS" (page 2-71).

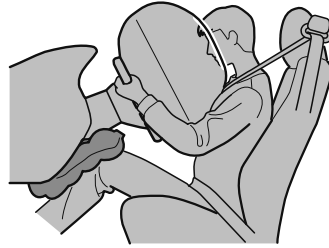

▼ Coussins d'air latéraux

Il existe 2 types de coussins d'air latéraux, dont les coussins d'air latéraux pour le conducteur et le passager avant et les passagers arrière.

Coussins d'air latéraux pour les sièges avant

Les coussins d'air latéraux des sièges avant sont montés sur les côtés extérieurs des dossiers de sièges avant.

Lorsque les détecteurs de choc des coussins d'air détectent un choc latéral important, le système gonfle le coussin d'air latéral seulement du côté où le véhicule a subi le choc. Le coussin d'air latéral se gonfle rapidement pour réduire les blessures risquant d'affecter la poitrine du conducteur ou du passager avant, causées par l'impact direct sur les composants de l'habitacle tels qu'une portière ou une fenêtre.

Pour plus d'explications sur le déploiement des coussins d'air, se référer à la section "Critères de déploiement des coussins d'air SRS" (page 2-71).

Systèmes de retenue supplémentaire à coussins d'air

En outre, le coussin d'air latéral du passager avant a été conçu pour se déployer seulement en fonction du poids total assis sur le siège du passager avant. Pour plus de détails, se référer au système de classification des occupants du siège du conducteur et du passager avant (page 2-75).

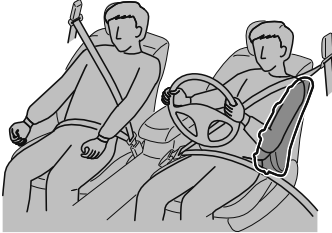

Coussins d'air latéraux pour les sièges arrière

Les coussins d'air latéraux des sièges arrière sont installés dans les montants arrière. Les coussins d'air latéraux des sièges arrière du côté où le véhicule est heurté se déploient, qu'un occupant soit présent ou non.

Pour plus d'explications sur le déploiement des coussins d'air, se référer à la section "Critères de déploiement des coussins d'air SRS" (page 2-71).

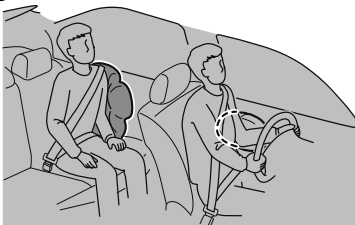

▼ Rideaux de sécurité gonflables

Les rideaux de sécurité gonflables sont montés sur les montants des vitres avant et arrière, et sur le bord du pavillon des deux côtés.

Lorsque les capteurs de choc des coussins d'air détectent un choc latéral d'une force supérieure à une force modérée, le rideau de sécurité gonflable se gonfle rapidement et aide à réduire les blessures, principalement à la tête du conducteur et des passagers latéraux avant et arrière, causées par des chocs directs avec des pièces intérieures comme une porte ou une vitre.

Pour plus d'explications sur le déploiement des coussins d'air, se référer à la section "Critères de déploiement des coussins d'air SRS" (page 2-71).

Lors d'un choc latéral:

Une collision de force importante sur un côté du véhicule causera le déploiement du rideau de sécurité gonflable sur ce côté seulement.

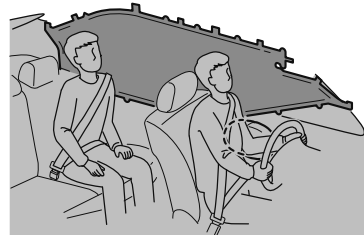

Le rideau de sécurité gonflable d'un seul côté se déploie seulement sur le côté du véhicule qui reçoit l'impact.

Systemes de retenue supplémentaire à coussins d'air

Lors d'un capotage:

Lors d'un capotage, les deux rideaux de sécurité se gonflent.

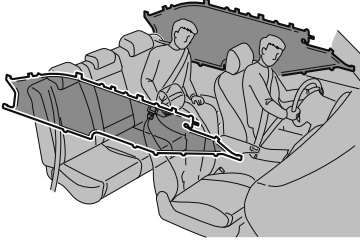

Les deux rideaux de sécurité gonflables se déploient après que le capotage a été détecté.

▼ Signal sonore d'avertissement/ voyant

Une anomalie dans le système ou les conditions de fonctionnement sont indiqués par un avertissement.





Se référer à Indication d'avertissement/voyant du système de coussins d'air/dispositif de prétension de ceinture de sécurité à la page 7-30.

Critères de déploiement des coussins d'air SRS

▼ Critères de déploiement des coussins d'air SRS

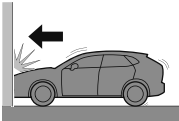
Ce tableau indique l'équipement SRS correspondant qui se déploiera en fonction du type de collision.

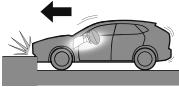
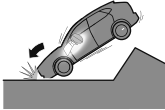
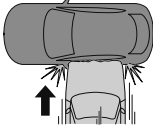
(Les illustrations représentent les cas typiques de collisions.)

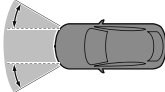
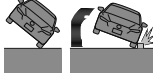
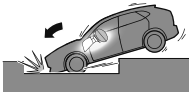
Équipement SRS	Types de collision			
	Collision frontale/semi-frontale sévère	Collision latérale sévère	Capotage/semi-capotage ²	Collision arrière
				
				
				
				
				

Systèmes de retenue supplémentaire à coussins d'air

Équipement SRS	Types de collision			
	Collision frontale/semi-frontale sévère	Collision latérale sévère	Capotage/semi-capotage ²	Collision arrière
Dispositif de pré-tension de ceinture de sécurité avant	X ¹	X ¹	X ¹	Aucun coussin d'air ni dispositif de pré-tension de ceinture de sécurité ne sera activé lors d'une collision arrière.
Dispositif de pré-tension de ceinture de sécurité arrière	X	X	X	
Coussin d'air du conducteur	X	—	—	
Coussin d'air du passager avant	X ¹	—	—	
Coussin d'air pour genoux	X ¹	—	—	
Coussins d'air latéraux du conducteur et du passager avant	—	X ¹ (côté du choc seulement)	—	
Coussins d'air latéraux pour les passagers arrière*	—	X ¹ (côté du choc seulement)	—	
Rideau de sécurité gonflable	—	X (côté du choc seulement)	X (des deux côtés)	

X: L'équipement du coussin d'air SRS se déploie en cas de collision.

— : l'équipement du coussin d'air SRS ne se déploie pas en cas de collision.

2-72 *Certains modèles.

Systèmes de retenue supplémentaire à coussins d'air

- *1 Les coussins d'air avant et latéraux du passager avant et le dispositif de prétension de ceinture de sécurité et le coussin d'air de genoux sont conçus pour se déployer en fonction de l'état du poids total assis sur le siège du passager avant.
- *2 Lors d'un capotage, les dispositifs de prétension de ceinture de sécurité et les rideaux de sécurité se déploient.

REMARQUE

- Lors d'une collision frontale déportée, les dispositifs de prétension de ceinture de sécurité et les coussins d'air peuvent tous se déployer en fonction de la direction, l'angle et de la vitesse de la collision.
- Certains coussins d'air et les dispositifs de prétension peuvent ne pas se déployer selon le niveau de l'impact.

Limites du coussin d'air SRS

▼ Limites du coussin d'air SRS

Lors de collisions sévères tels que celles décrites précédemment dans la section "Critères de déploiement des coussins d'air SRS", l'équipement de coussin d'air SRS correspondant se déploiera. Toutefois, lors de certains accidents, il est possible que l'équipement ne se déploie pas selon le type et la sévérité de la collision.

Limites à la détection des collisions frontale/semi-frontale:

Les illustrations suivantes sont des exemples de collisions frontale/semi-frontale qui sont susceptibles de ne pas être détectées comme assez sévères pour justifier le déploiement de l'équipement de coussin d'air SRS.

Collisions avec des arbres ou des pylônes

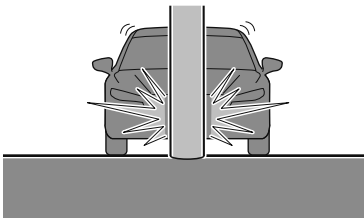

Collision frontale déportée sur le véhicule

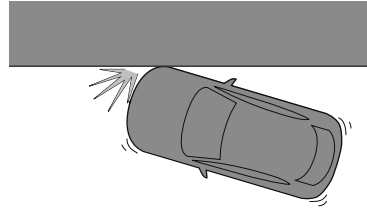

Collision par l'arrière ou encastrement sous l'arrière d'un camion

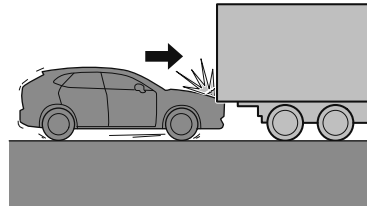

Limites à la détection de collision latérale:

Les illustrations suivantes sont des exemples de collisions latérales qui sont susceptibles de ne pas être détectées comme assez sévères pour justifier le déploiement de l'équipement de coussin d'air SRS.

Collisions latérales avec des arbres ou des pylônes

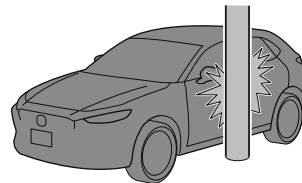

Systèmes de retenue supplémentaire à coussins d'air

Collisions latérales avec des véhicules à deux roues

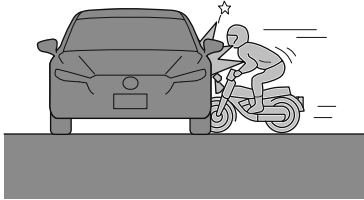

Limites à la détection de capotage:

L'illustration suivante est un exemple d'un accident qui ne pas être détecté comme un capotage. Par conséquent, il est possible que les dispositifs de prétension de ceinture de sécurité et rideaux de sécurité ne se déploient pas.

Capotage frontal

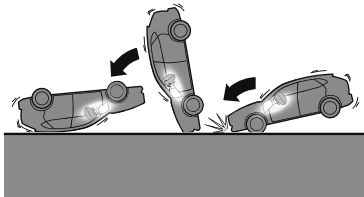

Système de classification des occupants des sièges du conducteur et du passager avant

▼ Système de classification des occupants des sièges du conducteur et du passager avant

Tout d'abord, lire attentivement la section "Précautions concernant le système de retenue supplémentaire (SRS)" (page 2-58).

▼ Capteur de position du siège du conducteur

Ce véhicule est équipé d'un capteur de position de glissière du siège du conducteur comme composant du système de retenue supplémentaire. Le capteur est situé sous le siège du conducteur.

Le capteur détermine si le siège du conducteur est à l'avant ou à l'arrière d'une position de référence et transmet la position du siège au module de diagnostic (unité SAS).

L'unité SAS a été conçue pour contrôler le déploiement du coussin d'air du conducteur en fonction de l'écart entre le siège du conducteur et le volant.

Le voyant du dispositif de prétension de ceinture de sécurité/coussin d'air clignote si une anomalie possible est détectée dans le capteur (page 2-70).

Systèmes de retenue supplémentaire à coussins d'air

▼ Capteurs de poids du siège du passager avant

Ce véhicule est équipé de capteurs de poids du siège du passager avant comme composants du système de retenue supplémentaire. Ces capteurs sont situés sous les deux rails du siège du passager avant. Ces capteurs déterminent le poids total assis sur le siège du passager avant et surveillent le boucle de ceinture de sécurité du siège du passage avant. L'unité SAS est conçue pour empêcher que les coussins d'air avant et latéral, les coussins d'air pour les genoux et le système de pré-tension de la ceinture de sécurité du siège du passager avant se déploient si le témoin de désactivation du coussin d'air côté passager avant s'allume.

Pour diminuer les risques de blessures causées par le déploiement du coussin d'air côté passager avant, le système désactive les coussins d'air avant et latéral, les coussin d'air pour les genoux, ainsi que le dispositif de pré-tension de ceinture de sécurité du passager avant lorsque le témoin de désactivation du coussin d'air côté passager avant s'allume. Se référer au tableau suivant pour les conditions d'allumage du témoin de désactivation du coussin d'air du passager avant.

Le système désactive les coussins d'air avant et latéral côté passager avant, les coussin d'air pour les genoux et le dispositif de pré-tension de ceinture de sécurité du passager avant, il faut donc s'assurer que le témoin de désactivation du coussin d'air du passager avant s'allume suivant le tableau ci-après.

Le voyant du dispositif de prétension de ceinture de sécurité/coussin d'air clignote et le témoin de désactivation du coussin d'air du passager avant s'allume si une anomalie possible est détectée dans les capteurs. Si cela se produit, les coussins d'air avant et latéral, les coussins d'air pour les genoux et le dispositif de prétension de ceinture de sécurité côté passager avant ne se déploieront pas.

Témoin de désactivation du coussin d'air du passager avant

Ce témoin s'allume pour indiquer que les coussins d'air avant et latéral, les coussins d'air pour les genoux et les systèmes de dispositif de prétension de ceinture de sécurité du passager avant ne se déploieront pas en cas de collision.



Si les capteurs de poids du siège du passager avant fonctionnent normalement, le témoin s'allume lorsque le contacteur d'alimentation est mis sur ON. L'éclairage s'éteindra après quelques secondes. Puis le témoin s'illumine ou s'éteint dans les conditions suivantes :

Systèmes de retenue supplémentaire à coussins d'air

Tableau d'état de marche/arrêt du témoin de désactivation du coussin d'air du passager avant

Condition détectée par le système de classification de l'occupant du siège du passager avant	Témoin de désactivation du coussin d'air du passager avant	Coussins d'air pour les genoux et coussins d'air avant et latéral côté passager avant	Système du dispositif de pré-tension des ceintures de sécurité du passager avant
Vide (non occupé)	Activé	Désactivé	Désactivé
Enfants ou système de dispositif de sécurité pour enfants*1	Activé	Désactivé	Désactivé
Adulte*2	Désactivé	Prêt	Prêt

- *1 Si un enfant plus grand est installé sur le siège de passager avant, les capteurs peuvent détecter l'enfant comme étant un adulte en fonction du physique de l'enfant.
- *2 Si un adulte plus petit est installé sur le siège de passager avant, les capteurs peuvent détecter la personne comme étant un enfant en fonction du physique de la personne.

Le rideau de sécurité gonflable est prêt à être gonflé indépendamment de ce que le tableau d'état de marche/arrêt du témoin de désactivation du coussin d'air du passager avant indique.

Si le témoin de désactivation du coussin d'air du passager avant ne s'allume pas lorsque le contacteur d'alimentation est sur ON et ne s'allume pas comme indiqué dans le tableau d'état de marche/arrêt du témoin de désactivation du coussin d'air du passager avant, ne pas laisser

un enfant s'asseoir sur le siège du passager avant et s'adresser à un concessionnaire agréé Mazda dès que possible. Le système peut ne pas fonctionner correctement en cas d'accident.



Ne pas diminuer le poids total assis sur le siège du passager avant:

Lorsqu'un adulte ou un enfant de grande taille s'assied sur le siège du passager avant, la diminution du poids total assis sur le siège du passager avant requis pour le déploiement de coussin d'air est dangereuse. Les capteurs de poids du siège du passager avant détecteront la condition de poids total assis réduit et les coussins d'air avant et latéral, les coussins d'air pour les genoux et le système de dispositif de pré-tension de ceinture de sécurité du passager avant ne se déploieront pas en cas d'accident. Le passager avant n'aura pas la protection supplémentaire fournie par le coussin d'air, cela peut causer de graves blessures. La diminution du poids total assis sur le siège du passager avant peut annuler le déploiement du coussin d'air dans les conditions suivantes, par exemple:

Systèmes de retenue supplémentaire à coussins d'air

- Un passager avant est assis comme illustré à la figure suivante:

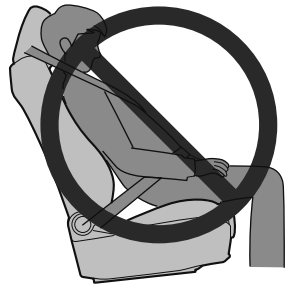
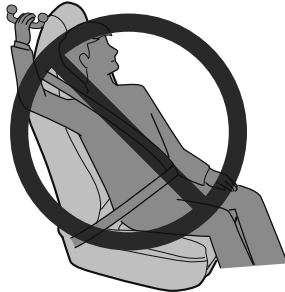

- Un passager arrière pousse vers le haut avec les pieds le siège du passager avant.
- Des bagages ou autres articles placés sous le siège du passager avant ou entre le siège du passager avant et le siège du conducteur poussent le coussin du siège du passager avant vers le haut.
- Tout type d'accessoire pouvant diminuer le poids total assis sur le siège du passager avant est fixé au siège du passager avant.
Les coussins d'air avant et latéral, les coussins d'air pour les genoux et le système de dispositif de prétension de ceinture de sécurité du passager avant seront désactivés si le témoin de désactivation du coussin d'air côté passager avant s'allume.

Ne pas augmenter le poids total assis sur le siège du passager avant:

Lorsqu'un bébé ou un petit enfant s'assied sur le siège du passager avant, l'augmentation du poids total assis sur le siège du passager avant est dangereuse. Les capteurs de poids du siège du passager avant détecteront le poids total assis accru, ce qui pourrait causer le déploiement inattendu des coussins d'air avant et latéral, les coussins d'air pour les genoux et le système de dispositif de prétension de ceinture de sécurité du passager avant en cas d'accident et de graves blessures. L'augmentation du poids total assis sur le siège du passager avant peut entraîner le déploiement des coussins d'air avant et latéral, les coussins d'air pour les genoux et le système de dispositif de prétension de ceinture de sécurité du passager avant en cas d'accident dans les conditions suivantes, par exemple:

Systèmes de retenue supplémentaire à coussins d'air

- Des bagages ou autres articles sont placés sur le siège avec l'enfant dans le système de dispositif de sécurité pour enfants.
- Le siège du passager avant touche le plafond du véhicule.
- Un passager arrière ou des bagages poussent ou tirent le dossier du siège du passager avant.
- Un passager arrière appuie avec les pieds sur les rails du siège du passager avant.
- Des bagages ou autres articles sont placés sur le dossier du siège ou accrochés sur l'appuie-tête.
- Les objets lourds sont placés dans la poche à cartes du dossier.
- Le siège est lavé.
- Des liquides ont été renversés sur le siège.
- Le siège du passager avant est déplacé vers l'arrière, faisant pression contre des bagages ou autres articles placés derrière.
- Le dossier du siège du passager avant touche au siège arrière.
- Des bagages ou autres articles sont placés entre le siège du passager avant et le siège du conducteur.
- Tout type d'accessoire pouvant augmenter le poids total assis sur le siège du passager avant est fixé au siège du passager avant.

ATTENTION

- Pour assurer le déploiement approprié du coussin d'air avant et pour éviter d'endommager les capteurs du siège d'avant:
 - Ne pas placer d'objets pointus sur le coussin du siège avant et ne pas laisser d'objets lourds sur le siège.
 - Ne pas renverser de liquide sur ou sous les sièges avant.

- Pour permettre aux capteurs de fonctionner correctement, toujours exécuter les opérations suivantes:
 - Reculer les sièges avant au maximum et toujours s'asseoir droit contre le dossier du siège avec la ceinture de sécurité correctement bouclée.
 - Si un enfant est assis sur le siège du passager avant, fixer le système de dispositif de sécurité pour enfants correctement et reculer le siège du passager avant au maximum (page 2-48).

REMARQUE

- Le système prend environ 10 secondes pour commuter l'activation/désactivation des coussins d'air avant et latéral, les coussins d'air pour les genoux et le système de dispositif de prétension de ceinture de sécurité du passager avant.
- Le témoin de désactivation du coussin d'air du passager avant peut s'allumer et s'éteindre à plusieurs reprises si des bagages ou autres articles sont placés sur le siège du passager avant ou si la température à l'intérieur du véhicule change soudainement.
- Le témoin de désactivation du coussin d'air du passager avant peut s'allumer pendant 10 secondes si le poids total assis sur le siège du passager avant change.
- Le voyant du système de coussin d'air/dispositif de prétension de ceinture de sécurité s'allume si le siège du passager avant subit un impact important.

Systemes de retenue supplémentaire à coussins d'air

- Si le témoin de désactivation du coussin d'air du passager avant ne s'allume pas après avoir installé un système de dispositif de sécurité pour enfants sur le siège du passager avant, réinstaller le système de dispositif de sécurité pour enfants selon la procédure décrite dans ce Manuel Conduite et Entretien. Ensuite, si le témoin de désactivation du coussin d'air du passager avant ne s'allume toujours, installer le système de dispositif de sécurité pour enfants sur le siège arrière et s'adresser à un concessionnaire agréé Mazda dès que possible.
- Si le témoin de désactivation du coussin d'air du siège du passager avant s'allume quand un adulte est assis sur le siège du passager avant, demander au passager de réajuster sa position en calant ses pieds au sol, puis en rattachant sa ceinture de sécurité. Si le témoin de désactivation du coussin d'air du passager avant s'allume encore, demander au passager de s'asseoir à l'arrière. S'il est impossible de s'asseoir à l'arrière, faire glisser le siège du passager avant en arrière autant que possible. Consulter un concessionnaire agréé Mazda dès que possible.

▼ Contacteurs de boucle de ceinture de sécurité du conducteur et du passager avant

Les contacteurs de boucle de ceinture de sécurité avant détectent si les ceintures de sécurité avant sont correctement bouclées et permettent un meilleur contrôle du déploiement des coussins d'air.

Contrôle continu

▼ Contrôle continu

Les composantes suivantes des systèmes de coussins d'air sont contrôlées par un système de diagnostic:

- Capteurs de coussin d'air avant
- Détecteur de choc et unité de diagnostic (Unité SAS)
- Détecteurs de choc latéral
- Modules de coussin d'air
- Dispositifs de prétension de ceinture de sécurité
- Voyant des systèmes de coussin d'air/dispositif de prétension de ceinture de sécurité
- Câblage connexe
- Capteur de la position coulissante du siège du conducteur
- Capteur de classification de l'occupant du siège du passager avant
- Module de classification de l'occupant du siège passager avant
- Témoin de désactivation du coussin d'air du passager avant
- Contacteur de boucle de ceinture de sécurité du passager avant

Une module de diagnostic contrôle continuellement la disponibilité du système. Cela commence lorsque le contacteur d'alimentation est mis à la position ON et se poursuit tout au long de la conduite du véhicule.

3

Avant de conduire

Utilisation de fonctions diverses, y compris les clés, portières, rétroviseurs et vitres.

e-SKYACTIV EV.....	3-2
e-SKYACTIV EV.....	3-2

Charge.....	3-12
Charge.....	3-12

Clés.....	3-28
Clés.....	3-28
Système d'ouverture à télécommande.....	3-30

Système d'ouverture à télécommande avancée.....	3-35
Système d'ouverture à télécommande avancée*.....	3-35
Plage de fonctionnement.....	3-36

Portières et serrures.....	3-37
Serrures des portières.....	3-37
Hayon.....	3-47

Rétroviseurs.....	3-51
Rétroviseurs.....	3-51

Vitres.....	3-56
Lève-vitres électriques.....	3-56
Toit ouvrant transparent*.....	3-59

Système de sécurité.....	3-62
Modifications et accessoires additionnels.....	3-62
Système d'immobilisation....	3-62

Conseils concernant la conduite.....	3-65
Période de rodage.....	3-65
Conduite dans des conditions dangereuses.....	3-65
Tapis de plancher.....	3-66
Pour désembourber le véhicule.....	3-67
Conduite hivernale.....	3-67
Surcharge.....	3-69
Conduite sur routes irrégulières.....	3-70

Remorquage.....	3-71
Attelage d'une remorque.....	3-71
Remorquage récréatif.....	3-71

*Certains modèles. **3-1**

e-SKYACTIV EV

▼ e-SKYACTIV EV

L'e-SKYACTIV EV est entraîné par un moteur qui utilise l'énergie électrique stockée dans une batterie haute tension. Ce véhicule est un véhicule écologique qui n'émet pas de gaz d'échappement, car il n'utilise pas de carburant.

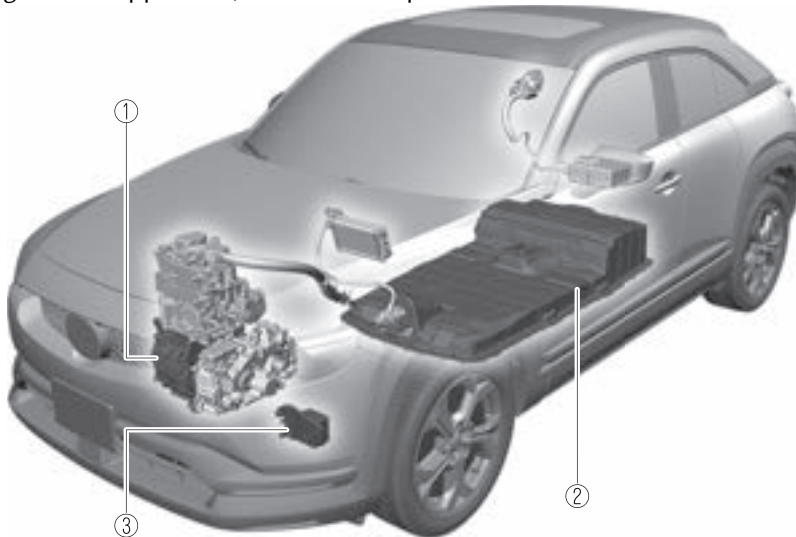

1. Moteur, freinage régénératif
2. Batterie haute tension
3. Système d'alerte sonore de véhicule en approche

Moteur

Le moteur transmet la puissance motrice aux roues en utilisant l'énergie électrique de la batterie haute tension.

Énergie régénérative et freinage régénératif

Le moteur fonctionne comme un générateur pour récupérer l'énergie en chargeant la batterie haute tension (énergie régénérative). Dans les cas suivants, la force de freinage du véhicule peut être obtenue à l'aide de la force de résistance du moteur générée lors de la récupération d'énergie (freinage récupératif).

- La pédale d'accélérateur est relâchée.
- La pédale de frein est enfoncée.

Batterie haute tension

La batterie haute tension est une batterie de grande capacité qui stocke l'énergie chargée et l'énergie électrique générée par le freinage régénératif.

3-2

Système d'alerte sonore de véhicule en approche

Le système d'alerte sonore de véhicule en approche avertit les piétons de l'approche du véhicule en émettant un avertissement sonore lorsqu'il roule à faible vitesse.

Se référer à Système d'alerte sonore de véhicule en approche à la page 3-11.

▼ Précautions d'utilisation

Le e-SKYACTIV EV comporte des parties sous haute tension et des parties sous haute température. Des étiquettes indiquant les précautions d'utilisation sont apposées sur ces parties. Toujours suivre les instructions figurant sur l'étiquette et utiliser le véhicule correctement.

PRUDENCE

Faire très attention aux parties sous haute tension. En outre, ne démonter, modifier ni déposer aucune des pièces sous haute tension.

Les parties suivantes contiennent des pièces sous haute tension et peuvent provoquer un choc électrique si elles sont touchées.

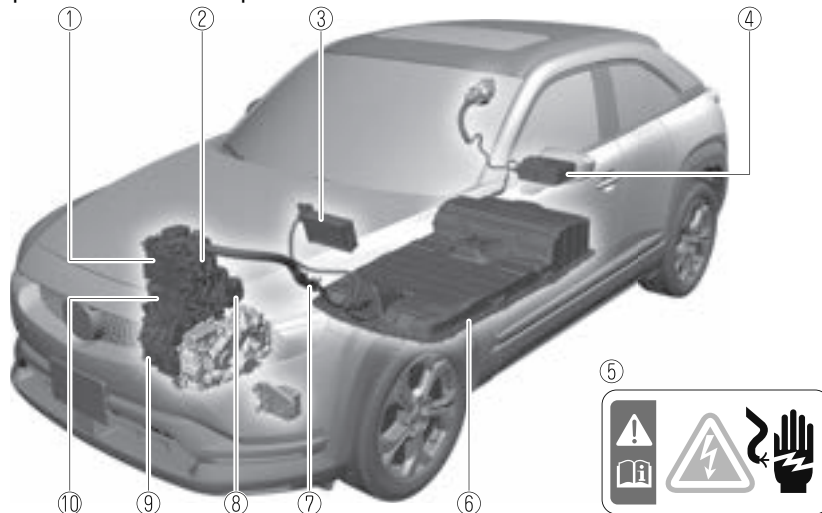

1. Convertisseur CC-CC
2. Boîte de jonction
3. Chauffage PTC
4. Chargeur embarqué
5. Exemple d'étiquette d'avertissement
6. Batterie haute tension
7. Câble haute tension
8. Compresseur électrique

- 9. Moteur
- 10. Onduleur

Faire très attention aux parties très chaudes :

Toujours suivre les instructions figurant sur les étiquettes à l'intérieur du compartiment moteur. Après la conduite, la température du moteur peut être élevée.

Ne pas ouvrir le capot pendant que le système EV ou le Minuterie de la climatisation fonctionne ou pendant la charge à durée programmée, la charge normale ou la charge rapide :

Le ventilateur de refroidissement dans le compartiment moteur peut tourner soudainement et votre main, des vêtements ou des accessoires peuvent entrer en contact avec le ventilateur ou se coincer, entraînant des blessures graves voire la mort.

Ne pas toucher la prise de service :

Une prise de service est installée dans la batterie haute tension. Cette prise de service est utilisée chez un concessionnaire agréé Mazda lors de la réparation des véhicules afin de couper la haute tension de la batterie haute tension. Ne pas toucher la prise de service. Si vous manipulez la prise de service par erreur, cela pourrait entraîner un choc électrique entraînant des blessures graves ou mortelles.

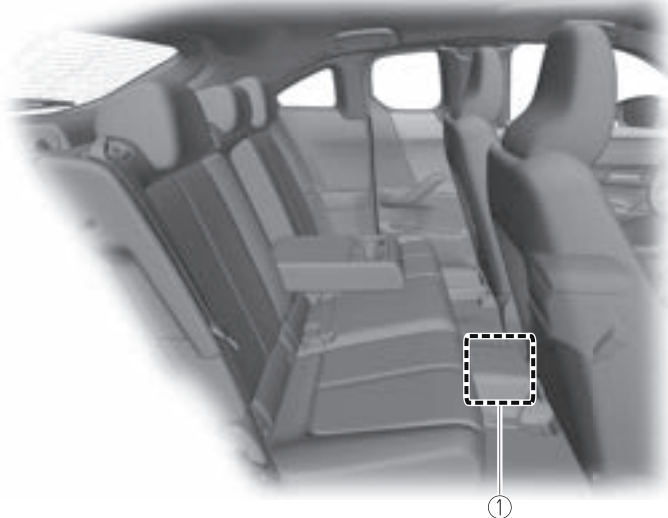

- 1. Prise de service

▼ Entretien et réparations

Pour l'entretien ou la réparation du véhicule, consulter un concessionnaire agréé Mazda.

Des connaissances techniques et compétences sont nécessaires pour manipuler la batterie haute tension.

PRUDENCE

Pour assurer une manipulation sûre et correcte de la batterie haute tension, respecter toujours les précautions suivantes :

- Ne pas retirer la batterie haute tension.
- Ne pas revendre, transférer ou modifier la batterie haute tension.
- Ne pas utiliser la batterie sur des véhicules autres que ceux équipés de la batterie haute tension.

Si la batterie haute tension n'est pas manipulée correctement, les situations suivantes peuvent survenir et entraîner des blessures graves ou la mort :

- Le fait de toucher une batterie haute tension laissée sans surveillance peut provoquer un accident de choc électrique.
- Si la batterie haute tension est utilisée sur un véhicule autre qu'un véhicule équipé (y compris les véhicules modifiés) d'une batterie haute tension, un accident de choc électrique, la production de chaleur, de la fumée, une combustion et des explosions ou une fuite d'électrolyte peuvent se produire.

Respecter les instructions suivantes pour éviter la détérioration ou l'endommagement de la batterie haute tension.

- Ne pas laisser le véhicule pendant une longue période dans des conditions de température extrêmement élevée ou basse.
- Ne pas laisser le véhicule pendant 14 jours ou plus avec la batterie haute tension à un niveau de charge de 0 (zéro).

REMARQUE

La batterie haute tension a une certaine autonomie. L'autonomie de la batterie varie en fonction de l'utilisation du véhicule et des conditions de conduite.

▼ Mise à la casse de votre véhicule et mise au rebut de la batterie haute tension

La batterie haute tension est collectée pour éviter les accidents associés. Lors de la mise à la casse de votre véhicule ou du remplacement de la batterie haute tension, consulter un concessionnaire agréé Mazda. Veuillez coopérer en veillant à ce que la batterie haute tension du véhicule soit collectée.

PRUDENCE

Élimination appropriée de la batterie haute tension :

Si la batterie haute tension n'est pas récupérée et mise au rebut de façon appropriée, par exemple en la laissant sans surveillance ou en l'abandonnant illégalement, une autre personne peut la toucher, ce qui pourrait provoquer un accident de choc électrique entraînant des blessures graves.

▼ En cas d'accident

Si le véhicule subit un choc d'un certain niveau ou plus en cas de collision, le système EV s'arrête. Dans ce cas, l'indication d'avertissement/voyant d'anomalie du système EV s'affiche/s'allume et le système EV peut ne pas démarrer. S'adresser immédiatement à un concessionnaire agréé Mazda.



PRUDENCE

Ne jamais toucher les fils électriques qui peuvent faire saillie à l'intérieur ou à l'extérieur de l'habitacle :

Dans le cas contraire, cela pourrait entraîner un choc électrique et des blessures graves.

Ne jamais toucher une zone où l'électrolyte est visible ou une zone présentant une fuite d'électrolyte :

Si de l'électrolyte de batterie haute tension entre en contact avec les yeux ou la peau, une perte de vision ou des réactions cutanées peuvent survenir. Si cela se produit, se rincer immédiatement les yeux avec de l'eau pendant 15 minutes ou se laver complètement la peau au savon et consulter un médecin.

Ne jamais s'approcher d'objets qui sont en feu ou extrêmement chauds :

L'électrolyte de la batterie haute tension peut provoquer un incendie. Si le véhicule prend feu, éteindre le feu à l'aide d'un extincteur (type ABC, BC ou C).

Éteindre un feu avec de l'eau uniquement lorsqu'une grande quantité d'eau est disponible, par exemple à partir d'une bouche d'incendie. Sinon cela pourrait entraîner un accident.

3-6

▼ Conseils d'utilisation de l'e-SKYACTIV EV

Bruits et vibrations uniques se produisant sur l'e-SKYACTIV EV

L'e-SKYACTIV EV produit des bruits et des vibrations uniques qui diffèrent des véhicules normaux. Les bruits ou vibrations suivants peuvent se produire, mais ils sont propres à l'e-SKYACTIV EV et n'indiquent pas un problème.

- Bruit de fonctionnement du moteur.
- Bruits de fonctionnement de la pompe de refroidissement et du ventilateur de refroidissement pendant la charge.
- Bruits de fonctionnement du freinage régénératif.
- Bruits de fonctionnement du relais lorsque le système EV est démarré ou arrêté.
- Bruits et vibrations de fonctionnement du système de freinage.

Bruit de fonctionnement du système de freinage

Un bruit peut être entendu de l'avant du véhicule dans les conditions suivantes :

- La portière du conducteur est ouverte.
- Le contacteur d'alimentation est positionné sur ON.
- La pédale de frein est utilisée.
- Le système de freinage fonctionne automatiquement.
- Plusieurs minutes se sont écoulées depuis l'arrêt du système EV.

Vibrations de la pédale de frein

Les vibrations de la pédale de frein peuvent être ressenties dans les conditions suivantes :

- Le contacteur d'alimentation est positionné sur ON.
- La pédale de frein est utilisée.

Niveau et température de la batterie haute tension

Si le niveau de la batterie haute tension est faible ou si la température de la batterie haute tension est basse, la vitesse du véhicule peut ne pas augmenter même si la pédale d'accélérateur est enfoncée parce que la puissance du moteur est limitée. Conduire le véhicule en suivant les instructions affichées sur l'affichage multi-informations.

Pour allonger la distance de croisière

- La consommation électrique pendant la conduite peut être réduite et la distance de croisière peut être allongée en effectuant les opérations suivantes.
 - Une fois le connecteur de charge branché, allumer le système de climatisation pour obtenir une température confortable dans l'habitacle avant de conduire.
 - En conduisant par temps froid, utiliser le chauffage de siège ou de volant plutôt que le système de climatisation.
 - Régler le système de climatisation sur un débit d'air et une température modérés.
 - S'abstenir d'utiliser le désembuage dans des conditions autres que lorsqu'une vitre est embuée ou gelée.
 - Décharger les cargaisons inutiles pour réduire le poids du véhicule.
 - Éviter les accélérations soudaines, les accélérations rapides et les décélérations rapides inutiles. Effectuer plutôt des démarrages,

des accélérations et des décélérations en douceur.

- Essayer de conduire en maintenant une vitesse constante et éviter les vitesses excessives.
- Contrôler régulièrement la pression des pneus et toujours l'ajuster conformément aux pressions de gonflage spécifiées.
- En maintenant une distance suffisante entre les véhicules et en utilisant correctement le système de freinage régénératif, il est possible de charger davantage la batterie haute tension.

Conseils pour maintenir une longue durée de vie de la batterie

La durée de vie de la batterie haute tension varie selon l'état du véhicule ou de la méthode de charge. Pour maintenir une longue durée de vie de la batterie haute tension, tenir compte de ce qui suit :

Charger la batterie haute tension

- Éviter de charger inutilement et fréquemment.
- Charger la batterie normalement et éviter autant que possible les charges rapides.
- Ne charger la batterie qu'avec la puissance nécessaire, et ne pas toujours charger complètement la batterie. La limite maximale de charge peut être fixée. Se référer aux Paramètres de charge à la page 3-24.

Stationnement du véhicule

- Ne pas stationner le véhicule dans un endroit où la température ambiante est extrêmement élevée ou basse.
- Ne pas laisser le véhicule avec la puissance restante de la batterie haute tension extrêmement faible.

- Si la notification Température excessive de la batterie apparaît sur l'affichage central après avoir conduit le véhicule, sélectionner Début.

▼ Palette au volant

La palette au volant permet de régler facilement la vitesse du véhicule en fonction de l'utilisation de la pédale d'accélérateur.

L'accélération/décélération est possible en fonction des différentes conditions de conduite, par exemple en montée ou en descente, dans les embouteillages ou à grande vitesse.

PRUDENCE

Éviter d'utiliser les palettes au volant lorsque vous conduisez sur des routes mouillées, enneigées ou verglacées :

Sinon, les pneus glisseront ce qui pourrait conduire à un accident.

Réglage

En actionnant l'interrupteur plus (+/OFF), la force de décélération est réduite lorsque la pédale d'accélérateur est relâchée et le véhicule accélère rapidement lorsque la pédale d'accélérateur est enfoncée.

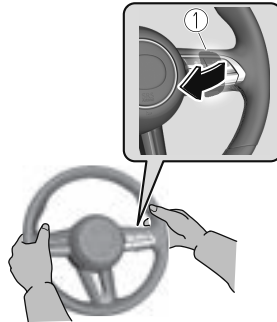

1. Interrupteur plus (+/OFF)

En actionnant l'interrupteur moins (-), la force de décélération est augmentée lorsque la pédale d'accélérateur est relâchée et le véhicule accélère lentement lorsque la pédale d'accélérateur est enfoncée.

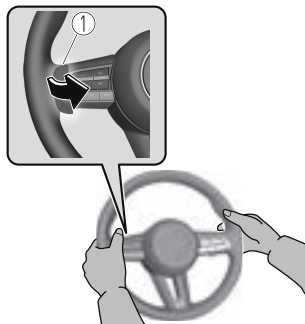

1. Interrupteur moins (-)

REMARQUE

- Lorsque le régulateur de vitesse et le régulateur de vitesse à radar Mazda avec fonction Stop & Go (MRCC avec fonction Stop & Go) ou l'assistance dans les embouteillages (TJA) sont en marche, il n'est pas possible de modifier le réglage des palettes au volant.
- En effectuant les opérations suivantes, la palette au volant revient au réglage par défaut.
 - L'interrupteur plus (+/OFF) est maintenu enfoncé pendant un certain temps
 - Le levier sélecteur est placé sur n'importe quelle position à partir de D
 - Le contacteur d'alimentation est positionné sur OFF

Indication

L'état de fonctionnement de la palette au volant est apparaît sur l'affichage multi-informations.



1. Affichage de la palette au volant

Indication	Fonctionnement de l'interrupteur		Force de décélération	Force d'accélération
	Interrupteur plus (+/OFF)	Interrupteur moins (-)		
D ↑	-	↓	Faible	Rapide
D ↑	↑	↓	Légèrement faible	Légèrement rapide
D	↑	↓	Normal	Normal
D ↓	↑	↓	Légèrement fort	Légèrement lent
D ↓	↑	-	Fort	Lent

Situation de conduite particulière

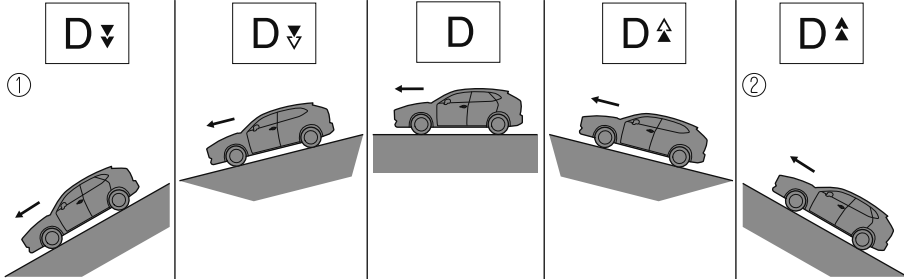

1. Conduite en descente ou dans des embouteillages
2. Conduite en pente ascendante ou sur voies rapides

REMARQUE

- Si le niveau de la batterie haute tension est élevé ou si la température de la batterie haute tension est basse, il peut y avoir une petite modification de la force de décélération ou aucune modification.
- Les feux de freinage peuvent s'allumer lorsque la force de décélération est forte.

▼ Système d'alerte sonore de véhicule en approche

Le système d'alerte sonore de véhicule en approche avertit les piétons de l'approche du véhicule en émettant un avertissement sonore lorsqu'il roule à faible vitesse.

Le système d'alerte sonore de véhicule en approche fonctionne dans les conditions suivantes.

- Le véhicule accélère à partir d'un arrêt et la vitesse du véhicule est de 30 km/h (19 mi/h) ou moins.
- Le véhicule décélère et la vitesse du véhicule est de 25 km/h (16 mi/h) ou moins.
- Vous relâchez le pied de la pédale de frein avec le levier sélecteur dans une position autre que P.

▼ Son électronique

Le son électronique est un système qui utilise un haut-parleur pour émettre un son dans l'habitacle afin d'informer le conducteur du comportement du véhicule.

Le son électronique se fait entendre lorsque toutes les conditions suivantes sont remplies.

- Le levier sélecteur n'est pas en position N ou P.
- Toutes les portières et le hayon sont fermés.
- Le freinage d'urgence n'est pas effectué.

Charge

▼ Précautions concernant la charge

PRUDENCE

Pour les occupants qui utilisent un dispositif médical tel qu'un stimulateur cardiaque implanté ou un défibrillateur, demander à un médecin ou au fabricant du dispositif comment le dispositif médical pourrait être affecté par l'opération de charge :

Le fonctionnement du dispositif médical pourrait être affecté et entraîner un accident.

Les occupants qui utilisent un dispositif médical tel qu'un stimulateur cardiaque implanté ou un défibrillateur ne doivent pas pénétrer dans l'habitacle, y compris dans le compartiment à bagages, pendant la charge :

Le fonctionnement du dispositif médical pourrait être affecté et entraîner un accident.

Ne pas démonter ou modifier le port de charge et le câble de charge :

Sinon, cela pourrait entraîner un choc électrique et un accident.

Toujours tenir compte des points suivants lors de la charge :

Sinon, cela pourrait entraîner un choc électrique et un accident.

- Ne jamais laisser des enfants charger la batterie haute tension.
- Ne pas charger la batterie haute tension lorsque le véhicule est recouvert d'une housse de voiture.

Toujours respecter les consignes suivantes lors de la charge sous la pluie ou la neige :

Sinon, cela pourrait entraîner un choc électrique et un accident.

- Ne pas charger la batterie haute tension à l'extérieur s'il y a possibilité de pluie forte, de vent fort ou d'éclair.
- Si le connecteur ou la fiche de charge est mouillé(e), essuyer l'eau avec un chiffon propre.
- Ne pas toucher le port de charge ou le câble de charge avec les mains mouillées.
- Si la prise est recouverte de neige pendant la charge, couper l'alimentation électrique, par exemple en coupant le disjoncteur. Retirer ensuite la neige, puis la fiche de charge.

Ne pas utiliser le câble de charge s'il présente l'un des dysfonctionnements suivants :

Sinon, cela pourrait entraîner un choc électrique et un accident.

- Le connecteur de charge est rouillé ou corrodé.
- Le connecteur de charge est endommagé ou des corps étrangers ont pénétré dans le connecteur de charge.

Se référer au manuel d'instructions accompagnant le câble de charge et utiliser le câble de charge correctement :

Si vous manipulez le câble de charge de manière incorrecte, cela pourrait entraîner un accident inattendu.

Toujours tenir compte des points suivants lors de l'utilisation du câble de charge :

Sinon, le câble de charge pourrait être endommagé et provoquer un accident.

- Ne pas tirer sur le câble de charge ou le plier de manière excessive.
- Ne pas marcher sur le câble de charge ou le traîner sur le sol.
- Lors de l'insertion ou du retrait du connecteur de charge et de la fiche de charge, ne pas les tordre excessivement.
- Ne pas appliquer une force excessive sur le connecteur de charge branché, par exemple en y mettant votre poids.
- Tenir les objets qui génèrent une chaleur intense (comme un radiateur ou une cigarette) loin du câble de charge.
- Ne pas appliquer de solvants organiques, d'acides ou d'agents alcalins sur le câble de charge.

⚠ ATTENTION

- Ne pas brancher le câble de démarrage à la batterie au plomb-acide et ne pas retirer la batterie au plomb-acide pendant la charge de la batterie haute tension. Sinon, le véhicule ou le dispositif de charge pourrait être endommagé.
- Si le connecteur de charge est retiré une fois la charge terminée, fermer immédiatement le couvercle du port de charge. Si la trappe de charge est fermée alors que le couvercle du port de charge est ouvert, de l'eau ou des corps étrangers peuvent pénétrer dans le port de charge et provoquer un dysfonctionnement.

- Toujours d'assurer que le câble de charge n'est pas connecté au véhicule avant de conduire. Le véhicule peut être conduit même si le connecteur de charge n'est pas complètement branché, ce qui pourrait entraîner un accident.
- Si le port de charge est bloqué par le gel, le dégivrer à l'aide d'un sèche-cheveux. Si le câble de charge est inséré/retiré alors que le port de charge est gelé, il peut être endommagé.

REMARQUE

- La charge normale et la charge rapide ne peuvent pas être effectuées en même temps.
- Le système de navigation et le système de climatisation peuvent être utilisés même pendant la charge. Toutefois, le temps de charge augmente en raison de la consommation d'énergie électrique. Dans certains cas, la consommation électrique peut dépasser la quantité chargée et la charge peut ne pas se terminer.
- Si une coupure de courant se produit pendant la charge, retirer la fiche et le connecteur de charge et recommencer la charge depuis le début.
- S'assurer que de l'eau ne s'est pas accumulée dans le connecteur de charge et dans le port de charge avant de charger. Si des corps étrangers pénètrent dans le connecteur de charge ou dans le port de charge, ne pas commencer à charger et consulter un concessionnaire agréé Mazda.

Charge

▼ Préparation avant la charge

Ce véhicule roule en consommant l'énergie électrique stockée dans la batterie haute tension. Il est donc nécessaire de charger la batterie haute tension.

Les pièces liées à la charge sont situées aux endroits suivants.

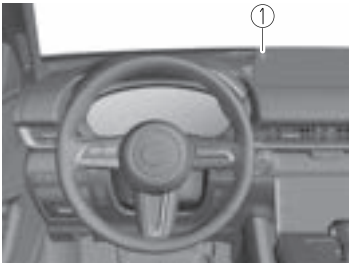

1. Mazda Connect

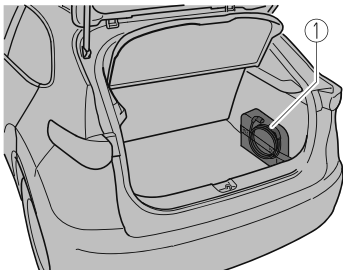

1. Câble de charge

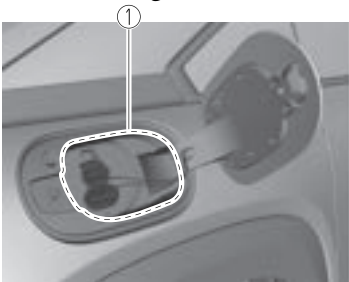

1. Port de charge

Câble de charge

Le câble de charge est connecté à l'alimentation électrique et au véhicule pour envoyer l'énergie électrique au véhicule. Pour les détails concernant le câble de charge, se reporter au manuel d'instructions accompagnant le câble de charge.

En général, garder le câble de charge à la maison. Si le câble de charge est conservé dans le véhicule, le fixer fermement en suivant la procédure suivante.

1. Conserver le câble de charge dans son sac de rangement spécial.
2. Fixer les deux crochets du sac de rangement à chacun des deux crochets à bagages situés sur le côté droit du compartiment à bagages et fixer fermement le sac de rangement. À ce moment, s'assurer que le logo sur le sac de rangement est orienté vers le centre du compartiment à bagages.

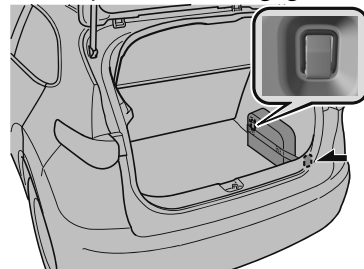

▲ ATTENTION

Faire attention en manipulant le sac de rangement, car les crochets du sac de rangement ont des zones pointues. Si vous touchez ces zones pointues avec les mains ou les doigts, vous risquez de vous blesser.

REMARQUE

Lorsque les crochets du sac de rangement et les crochets à bagages se cognent les uns contre les autres, ils font du bruit. Si le bruit détourne votre attention pendant que vous conduisez, enrouler l'étoffe incluse autour des zones où les crochets se touchent.

Les éléments constitutifs du câble de charge sont les suivants.

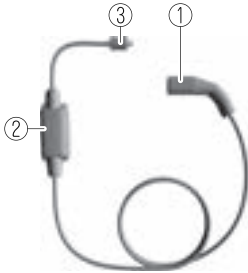

1. Connecteur de charge
2. Boîte de contrôle
3. Fiche de charge

Connecteur de charge

Le connecteur de charge est utilisé pour le branchement au port de charge normale.

Lorsque le connecteur de charge est branché au port de charge normale, le système du véhicule verrouille le connecteur de charge.

Lorsque le connecteur de charge est verrouillé par le système du véhicule, il se déverrouille lorsque la portière du conducteur est déverrouillée.

Si le connecteur de charge verrouillé par le système du véhicule n'est pas déverrouillé alors que la portière du conducteur est déverrouillée, consulter un concessionnaire agréé Mazda. Les conditions de verrouillage du système du côté du véhicule peuvent être modifiées.

Pour la procédure de modification des conditions, se référer aux Paramètres de charge à la page 3-24.

Boîte de contrôle

La boîte de contrôle indique l'état de charge en allumant/faisant clignoter le témoin.

Pour la séquence d'éclairage/clignotement du témoin, se reporter au manuel d'instructions accompagnant le câble de charge.

Fiche de charge

La fiche de charge est la pièce qui permet de se connecter à l'alimentation électrique.

Port de charge

Le port de charge fait référence à la zone de branchement du connecteur de charge.

Les éléments constitutifs du port de charge sont les suivants.

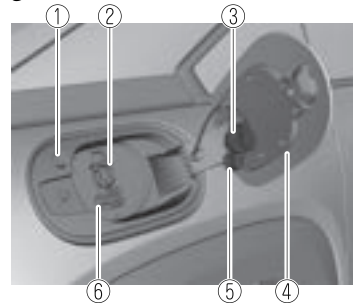

1. Indicateur de charge
2. Port de charge normale
3. Couvercle de port de charge normale
4. Trappe de charge
5. Couvercle de port de charge rapide
6. Port de charge rapide

Indicateur de charge

L'indicateur de charge indique l'état de charge en allumant/faisant clignoter le témoin. Pour la séquence d'éclairage/clignotement de l'indicateur de charge, se référer à la Vérification de l'état de charge à la page 3-21.

Port de charge normale

Le port de charge normale est la pièce à laquelle le connecteur du câble de charge est branché. Il est utilisé pour la charge normale.

Trappe de charge

La trappe de charge est verrouillée/déverrouillée en conjonction avec le mécanisme de verrouillage/déverrouillage des portières. En déverrouillant la portière du conducteur, la trappe de charge est déverrouillée. En verrouillant la portière du conducteur, la trappe de charge est verrouillée. Cependant, si la portière du conducteur est déverrouillée à l'aide de la clé auxiliaire, la trappe de charge n'est pas déverrouillée.

REMARQUE

Lorsque la portière du conducteur est verrouillée à l'aide de l'une des fonctions suivantes, la trappe de charge est verrouillée en même temps.

- Fonction de verrouillage automatique des portières par détection de la vitesse du véhicule
- Fonction de reverrouillage automatique

Port de charge rapide

Le port de charge rapide est la pièce à laquelle est branché le connecteur du chargeur rapide. Il est utilisé pour la charge rapide.

3-16

Chauffage de batterie

Le chauffage de batterie est conçu pour maintenir la température appropriée de la batterie haute tension.

Étant donné que les performances de conduite et de charge diminuent si la température de la batterie haute tension baisse, les diminutions de performances sont réduites en maintenant la température appropriée de la batterie haute tension à l'aide du chauffage de batterie.

Lorsque la température de la batterie haute tension diminue de manière significative pendant le stationnement ou la charge, le chauffage de batterie fonctionne. Lorsque la température augmente jusqu'à la valeur spécifiée, le chauffage s'éteint.

Cependant, lorsque le niveau de la batterie haute tension est bas, le chauffage de batterie ne fonctionne pas.

REMARQUE

- Étant donné que l'énergie électrique de la batterie haute tension est utilisée par le chauffage de batterie, nous recommandons de laisser le connecteur de charge branché au véhicule lorsqu'il est garé dans un endroit où il est possible de le charger.
- Si le véhicule n'est pas utilisé pendant une longue période, nous recommandons de désactiver le chauffage de batterie à l'aide du menu [Paramètres] dans Mazda Connect.
- Lorsque le chauffage de batterie est en marche, le temps de charge peut être plus long.

Refroidissement de la batterie

Si la température de la batterie haute tension est élevée après avoir conduit le véhicule, il est possible de refroidir la batterie haute tension pendant que le véhicule est garé pour étendre la durée de vie de la batterie haute tension.

Si la notification Température excessive de la batterie apparaît sur l'affichage central après avoir effectué un trajet, sélectionner Début pour activer le refroidissement de la batterie.

REMARQUE

Étant donné que l'énergie électrique de la batterie haute tension est utilisée pour le refroidissement de la batterie, nous recommandons de brancher le connecteur de charge au véhicule pendant le refroidissement de la batterie lorsqu'il est garé dans un endroit où il est possible de le charger.

▼ Charge

Type de charge

Il existe deux méthodes pour charger la batterie haute tension : la charge normale et la charge rapide. Nous vous recommandons d'utiliser la charge normale comme méthode de charge préférée, car elle permet de conserver la batterie haute tension dans des conditions optimales et de maintenir une longue durée de vie de la batterie.

Le temps de charge exact dépend de diverses conditions au moment de la charge, telles que le type de chargeur, l'état de la batterie, les habitudes de charge, ainsi que la température de la batterie et la température ambiante. Par temps froid, la température de la batterie et la température ambiante affecteront le temps de charge requis et, dans certaines situations, cela peut

entraîner une augmentation significative du temps de charge.

Charge normale

La charge normale peut être effectuée à la maison en utilisant une source d'alimentation domestique telle qu'une prise murale ou un boîtier mural, ou une méthode similaire (courant alternatif). En outre, la charge peut être effectuée dans une installation de charge publique en utilisant un chargeur autre qu'un chargeur rapide (courant continu). Lorsque la charge est lancée après l'éclairage de l'indication d'avertissement/voyant de puissance restante de la batterie haute tension, le temps nécessaire pour charger complètement la batterie haute tension dans une installation de charge publique à courant alternatif est d'environ 5 heures. L'utilisation d'une source d'alimentation domestique pour la charge augmentera le temps nécessaire à la charge complète de la batterie haute tension.

Pour une charge normale, le programmeur de charge peut être utilisé pour charger automatiquement du début à la fin.

Pour plus de détails sur l'utilisation du programmeur de charge, se référer à Paramètres de charge à la page 3-24.

Charge rapide

Lorsque la charge est lancée dans une station de charge rapide (CC de 50 kW ou plus), la batterie haute tension peut être chargée de 20 % à 80 % en 25 minutes environ. Le temps de charge exact dépend de diverses conditions au moment de la charge, telles que le type de chargeur, l'état de la batterie, les habitudes de charge, ainsi que la température de la batterie et la température ambiante. Par temps froid, la température de la batterie et la température ambiante affecteront le temps de charge requis et, dans certaines situations, cela peut entraîner une augmentation significative du temps de charge.

PRUDENCE

Toujours tenir compte des points suivants lors de l'utilisation d'un chargeur rapide :

Sinon cela pourrait entraîner un accident.

- Ne pas utiliser de câble de charge de plus de 30 m (98 pieds).
- Ce véhicule est compatible avec les chargeurs rapides dont les câbles de charge sont de 30 m (98 pieds) ou moins et qui ne chargent pas d'autres appareils ou véhicules en même temps.

Comment effectuer une charge normale

1. Mettre le levier sélecteur sur la position P.
2. Positionner le contacteur d'alimentation sur OFF.
3. Appuyer sur l'emplacement indiqué sur l'illustration pour ouvrir la trappe de charge.

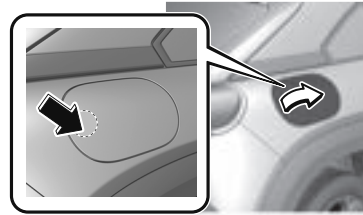

4. Ouvrir le couvercle du port de charge normale.

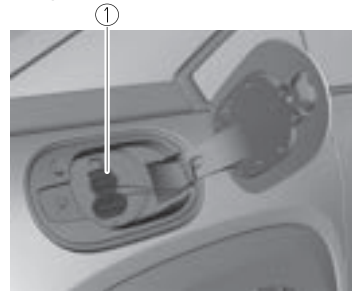

1. Couvercle de port de charge normale
5. Brancher la fiche de charge à la prise de courant.
6. Brancher le connecteur de charge au port de charge normale. La charge commence une fois le branchement effectué. S'assurer de verrouiller toutes les portières avant de quitter le véhicule pendant la charge.

REMARQUE

- Lorsque le programmeur de charge est activé, la charge ne démarre pas même si le connecteur de charge est branché.
- Si vous préférez commencer à charger immédiatement, utilisez la fonction d'annulation du programmeur de charge.

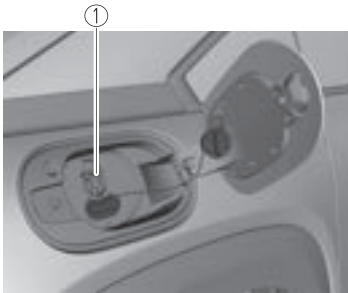

1. Port de charge normale
 7. Une fois la charge terminée, retirer le connecteur de charge.
 8. Fermer le couvercle du port de charge normale.
 9. Fermer la trappe de charge.
 10. Retirer la fiche de charge de l'alimentation électrique.
- S'assurer de verrouiller toutes les portières avant de quitter le véhicule.

Comment effectuer une charge rapide

1. Mettre le levier sélecteur sur la position P.
2. Positionner le contacteur d'alimentation sur OFF.

3. Appuyer sur l'emplacement indiqué sur l'illustration pour ouvrir la trappe de charge.

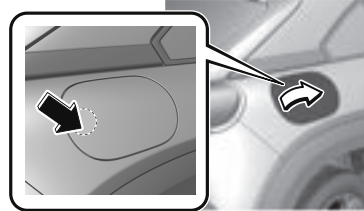

4. Ouvrir le couvercle du port de charge rapide et le couvercle du port de charge normale.



1. Couvercle de port de charge rapide
2. Couvercle de port de charge normale
5. Brancher le connecteur de charge du chargeur rapide au port de charge rapide.



1. Port de charge rapide
6. Activer le chargeur rapide pour commencer à charger.

 **ATTENTION**

Lorsque vous utilisez un chargeur rapide, utilisez toujours le chargeur conformément à ses instructions. Si le chargeur rapide n'est pas utilisé correctement, le chargeur rapide ou le véhicule pourrait être endommagé.

S'assurer de verrouiller toutes les portières avant de quitter le véhicule pendant la charge.





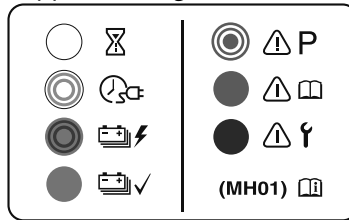

7. Une fois la charge terminée, retirer le connecteur de charge.
 8. Fermer le couvercle du port de charge rapide.
 9. Fermer la trappe de charge.
- S'assurer de verrouiller toutes les portières avant de quitter le véhicule.

▼ Vérification de l'état de charge

Indicateur de charge

La séquence d'éclairage/clignotement de l'indicateur de charge peut être vérifiée à l'aide des étiquettes sur la trappe de charge.



Séquence d'éclairage/clignotement de l'indicateur de charge		Contenu
—	Hors circuit	La charge est possible.
 (Blanc)	ON	S'allume en attendant de commencer à charger.
 (Blanc)	Clignote lentement	La luminosité change lorsque le programmeur de charge est activé.
 (Vert)	Clignote lentement	La luminosité change pendant la charge.
 (Vert)	ON	S'allume lorsque la charge est terminée. S'éteint au bout d'un certain temps une fois la charge terminée.
 (Ambre)	Clignote	Clignote lorsque le connecteur de charge est branché et que le levier sélecteur est dans une position autre que P. Mettre le levier sélecteur sur la position P.
 (Ambre)	ON	S'allume en cas de problème avec le système de charge et lorsque le connecteur de charge est branché. Attendre quelques minutes puis rebrancher le connecteur de charge.
 (Rouge)	ON	S'allume en cas de problème avec le système de charge et si la trappe du port de charge est ouverte ou si le connecteur de charge est branché. Faire inspecter votre véhicule par un concessionnaire agréé Mazda.

Affichage multi-informations

Lorsque la portière du conducteur est ouverte alors que le connecteur de charge est branché, l'état de charge est affiché sur l'affichage multi-informations.

(Contacteur d'alimentation sur OFF)

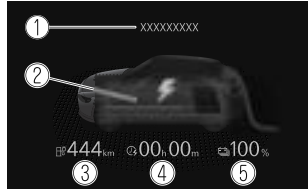

1. Message
2. Indication de batterie haute tension
3. Distance de conduite maximale
4. Temps de charge restant
5. Charge restante

(Contacteur d'alimentation sur ON)

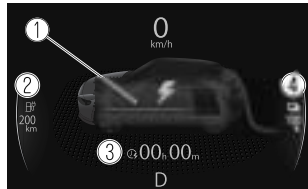

1. Indication de batterie haute tension
2. Distance de conduite maximale
3. Temps de charge restant
4. Charge restante

Indication		Contenu
–	Préparation à la charge	S'affiche lorsque le programmeur de charge est annulé et lorsque le connecteur de charge est branché.
–	Charge programmée	S'affiche en mode de programmation de la charge et lorsque le connecteur de charge est branché.
	Charge en cours	S'affiche pendant la charge.
	Charge complète	S'affiche lorsque la charge est terminée.
	Erreur de charge. Levier sélecteur pas en position P	S'affiche lorsque la charge est lancée avec le levier sélecteur dans une position autre que P.
	Charge interrompue. Voir manuel utilisateur pr détails	S'affiche lorsque la charge est interrompue.
	Erreur de charge. Faire vérifier le véhicule	S'affiche lorsque la charge n'est pas possible en raison d'un problème du système de charge.

REMARQUE

Lorsque la charge est lancée, l'écran d'état de charge s'affiche pendant un certain temps. L'écran d'état de charge disparaît après un certain temps ou lorsque les portières ou le hayon sont verrouillés.
L'écran s'affiche à nouveau lorsque les portières ou le hayon sont déverrouillés.

▼ Fonctions pratiques

Charge à durée programmée

La charge à durée programmée est une fonction qui permet de charger automatiquement la batterie en fonction d'un temps prédéfini. Vous pouvez charger la batterie en utilisant cette fonction pendant les périodes où les tarifs de l'électricité sont bas. En outre, la limite maximale de charge peut être fixée et modifiée. Pour le paramétrage, se reporter à la section Paramètres de charge à la page 3-24.

Annulation du programmeur de charge

Vous pouvez annuler temporairement le réglage du programmeur de charge pour commencer à charger la batterie immédiatement. Pour le paramétrage, se reporter à la section Paramètres de charge à la page 3-24.

Programmeur de climatisation

Le programmeur de climatisation permet d'activer automatiquement le système de refroidissement ou de chauffage à une heure prédéfinie. La consommation électrique du climatiseur après le démarrage du véhicule est réduite en faisant fonctionner le climatiseur et en assurant une température confortable dans l'habitacle avant la conduite.

Pour la méthode de réglage, se référer à Mise en marche du système de climatisation à l'aide du programmeur (programmeur de climatisation) à la page 5-14.

Verrouillage du connecteur de charge

La fonction de verrouillage du connecteur de charge permet de verrouiller le connecteur de charge branché au véhicule de manière à ce qu'il ne puisse pas être retiré. Vous pouvez également sélectionner les conditions de verrouillage du connecteur de charge en fonction des lieux et des situations. Pour le paramétrage, se reporter à la section Paramètres de charge à la page 3-24.

· **Verrouillé lorsqu'elle est branchée**

Le connecteur de charge est verrouillé au moment où il est branché. Le connecteur de charge est déverrouillé pendant 30 secondes après le déverrouillage de la portière du conducteur. Sélectionner Verrouillé lorsqu'elle est branchée dans les lieux/situations suivants.

- Parking extérieur
- Charger en utilisant votre câble de charge dans une installation de charge
- **Verrouillé pendant la recharge**
Le connecteur de charge n'est verrouillé que pendant la charge. Le connecteur de charge est déverrouillé lorsque la charge est terminée. En outre, le connecteur de

Charge

charge est déverrouillé pendant 30 secondes après le déverrouillage de la portière du conducteur, même pendant la charge.

Sélectionner Verrouillé pendant la recharge en quittant le véhicule pendant la charge dans une station de charge publique où les gens attendent pour charger leur véhicule.

• **Désact.**

Le connecteur de charge n'est pas verrouillé.

Sélectionner Désact. dans les lieux/ situations suivants.

- Parking intérieur avec fermeture à volet
- L'utilisation de la fonction de verrouillage du connecteur de charge est interdite dans une station de charge publique.

Fonctions disponibles depuis un smartphone

Vous pouvez vérifier la puissance restante de la batterie haute tension, activer la charge et actionner le climatiseur à distance à l'aide d'un smartphone.

Veuillez consulter le site Web local de Mazda pour plus d'informations sur les Services connectés.

▼ Paramètres de charge

Comment configurer la charge

1. Sélectionner Paramètres sur l'écran d'accueil de Mazda Connect.
2. Sélectionner Paramètres EV dans l'écran des réglages.

3. Sélectionner l'élément de réglage que vous souhaitez modifier dans le contenu affiché.

Recharge quand connecté

Annule le programme de recharge pour permettre une recharge immédiate.

Réglages disponibles
Activer, désactiver

REMARQUE

- Le programmeur de charge peut également être annulé sur l'écran qui apparaît sur l'affichage central lorsque le contacteur d'alimentation est positionné sur OFF.
- Lorsque la charge est effectuée à l'aide du paramètre Recharge quand connecté, les horaires du programmeur de charge sont restaurés.

Programme de recharge

Permet de sélectionner les jours et heures de recharge du véhicule.

Fonction	Réglages disponibles	
1 ----	Activer, désactiver* ¹	Modifier, Supprimer* ²
2 ----		
3 ----		
4 ----		
5 ----		
6 ----		
7 ----		

*1 Si une liste sélectionnée à l'aide du curseur a été définie, l'élément peut être activé ou désactivé.

- *2 Les réglages peuvent être modifiés/ supprimés (Modifier/Supprimer) en faisant glisser vers la droite une liste sélectionnée à l'aide du curseur.

REMARQUE

- Le programmeur de charge ne fonctionne pas immédiatement après le retrait ou l'installation de la batterie au plomb-acide, ou lorsqu'aucun signal GPS n'a été reçu. Lorsque la charge est effectuée sans réception de signal GPS, la charge rapide commence. Lorsque des signaux GPS sont reçus, le programmeur de charge devient opérationnel.
- Immédiatement après le passage à l'heure d'été, la charge peut avoir lieu à l'heure de programmation du programmeur de charge réglée avant le passage à l'heure d'été, jusqu'à ce que le contacteur d'alimentation soit positionné sur ON.

Modifier

Fonction	Réglages disponibles
Heure de début Sélectionnez l'heure souhaitée pour lancer le chargement.	Heure (Intervalles de 10 minutes)
Heure de fin Sélectionnez l'heure souhaitée pour arrêter le chargement.	Heure (Intervalles de 10 minutes)
Répéter Sélectionnez le(s) jour(s) de la semaine à répéter.	Lundi — Dimanche

Fonction	Réglages disponibles
Limite de charge Sélectionnez la méthode souhaitée de limite de charge.	En fonction du niveau de la batterie, En fonction de l'autonomie estimée
Niveau de la batterie *1 Sélectionnez le niveau maximal de charge souhaité.	100% — 10% (10 niveaux)
Autonomie estimée *2 Sélectionnez l'autonomie estimée souhaitée.	Par incréments de 10 km

- *1 Peut être modifié lorsque l'option En fonction du niveau de la batterie est sélectionnée pour Limite de charge. À utiliser lorsque vous souhaitez charger uniquement la quantité d'énergie dont vous avez besoin. Cela vous permet d'économiser de l'énergie et de prévenir la détérioration de la batterie haute tension.

- *2 Peut être modifié lorsque l'option En fonction de l'autonomie estimée est sélectionnée pour Limite de charge. À utiliser lorsque vous souhaitez charger en fonction de la distance de conduite prévue. La distance restante avant décharge complète varie en fonction des conditions de conduite et de l'environnement. Vérifier la distance restante avant décharge complète réelle. Si vous changez l'unité de distance après avoir réglé Autonomie estimée, la valeur Autonomie estimée sera calculée dans l'unité choisie après sa modification. (Si vous changez l'unité en miles après avoir réglé l'autonomie estimée sur 100 km, la distance de charge sera de 60 miles.)

Charge

REMARQUE

- **Un jour de charge est défini à l'aide de Répéter**

Si 1 jour de répétition est défini, la charge est répétée chaque semaine le jour de la semaine défini.

En fonction des jours de la semaine définis, l'indication Répéter est affichée en tant que Jours de la semaine, Fins de semaine et Chaque jour. Sinon, elle s'affiche en tant que Personnalisé.

Exemple de réglage

Fonction	Réglages disponibles
Heure de début	21 : 00
Heure de fin	6 : 00
Répéter	Vendredi
Limite de charge	En fonction du niveau de la batterie
Niveau de la batterie	80 %

Dans ce cas, la charge est effectuée chaque semaine à partir du Vendredi à 21 heures jusqu'au Samedi à 6 heures. Toutefois, si le Niveau de la batterie atteint 80 %, la charge est arrêtée même si c'est avant l'Heure de fin.

- **Aucun jour n'est défini en utilisant Répéter**

Si aucun jour de Répéter n'est désigné, la charge est effectuée une seule fois aux heures fixées.

Exemple de réglage (si les réglages ci-dessous sont effectués à 13 heures)

Fonction	Réglages disponibles
Heure de début	12 : 00
Heure de fin	18 : 00
Répéter	Une fois

Fonction	Réglages disponibles
Limite de charge	En fonction de l'autonomie estimée
Autonomie estimée	50 km

Dans ce cas, lorsque le connecteur de charge est branché, la charge commence immédiatement à 18 heures le même jour.

Toutefois, si une quantité de charge permettant un trajet de 50 km est atteint, la charge est arrêtée même si c'est avant l'heure de fin.

Exemple de réglage (si les réglages ci-dessous sont effectués à 13 heures)

Fonction	Réglages disponibles
Heure de début	1 : 00
Heure de fin	8 : 00
Répéter	Une fois
Limite de charge	En fonction du niveau de la batterie
Niveau de la batterie	100 %

Dans ce cas, la charge est effectuée le lendemain de 1 heure à 8 heures. Toutefois, si le Niveau de la batterie atteint 100 %, la charge est arrêtée même si c'est avant l'Heure de fin.

Limite pour la recharge CA

Permet de définir la limite de charge avec un chargeur CA.

Réglages disponibles
100% — 10% (10 niveaux)

REMARQUE

Pour la charge normale, fixer la limite de charge maximale de la batterie haute tension. Régler le Niveau de la batterie du programmeur de charge pour chaque réglage du programmeur de charge.

Limite de charge pour la recharge rapide CC

Permet de définir la limite de charge avec un chargeur rapide CC.

Réglages disponibles
100% — 10% (10 niveaux)

Verrouillage de la fiche de recharge

Permet de configurer quand la fiche de recharge doit être verrouillée.

Réglages disponibles
Verrouillé pendant la recharge Déverrouille la fiche une fois la recharge terminée ou le véhicule déverrouillé.
Verrouillé lorsqu'elle est branchée Ne déverrouille la fiche que lorsque le véhicule est déverrouillé.
Désact. La fiche de recharge est déverrouillée en permanence.

Chauffage de la batterie haute tension

Permet de configurer le fonctionnement du chauffage de la batterie haute tension.

Réglages disponibles
Automatique, Désact.

Clés

▼ Clés

PRUDENCE

Ne pas laisser la clé dans le véhicule si des enfants s'y trouvent, et les garder dans un endroit où les enfants ne les trouveront pas et ne joueront pas avec:

Le fait de laisser des enfants dans le véhicule avec la clé est dangereux. Cela pourrait entraîner des blessures ou la mort de quelqu'un. Les enfants peuvent considérer ces clés comme un jouet intéressant et peuvent activer les lève-vitres électriques et d'autres commandes, voire même mettre le véhicule en mouvement.

ATTENTION

- Comme la clé (télécommande) utilise des ondes radio de faible intensité, elle risque de ne pas fonctionner correctement dans les conditions suivantes:
 - La clé (télécommande) est transportée en même temps que des appareils de télécommunication comme des téléphones cellulaires.
 - La clé (télécommande) est en contact avec ou recouverte par un objet métallique.
 - La clé (télécommande) se trouve à proximité d'appareils électroniques, tels qu'un PC.
 - Un équipement électronique autre que l'équipement original Mazda est installé dans le véhicule.
 - Un équipement situé à proximité du véhicule émet des ondes radio.

- La clé (télécommande) peut consommer de l'énergie électrique en excès lorsqu'elle reçoit des ondes radio de forte intensité. Ne pas placer la clé (télécommande) à proximité d'appareils électroniques comme un téléviseur ou un ordinateur.
- Pour ne pas endommager la clé (télécommande), NE PAS:
 - Laisser tomber la clé (télécommande).
 - Mouiller la clé (télécommande).
 - Démonter la clé (télécommande).
 - Exposer la clé (télécommande) à des températures élevées, dans des endroits au soleil comme sur le tableau de bord.
 - Exposer la clé (télécommande) à des champs magnétiques.
 - Placer des objets lourds sur la clé (télécommande).
 - Passer la clé (télécommande) au nettoyeur à ultrasons.
 - Placer des objets magnétisés à proximité de la clé (télécommande).

REMARQUE

- Le conducteur doit être muni de la clé (télécommande) pour s'assurer que le système fonctionne correctement.
- Si la clé (télécommande) ne fonctionne pas normalement, vérifier que la fonction d'économie d'énergie de la clé (télécommande) n'est pas activée. Si elle est activée, désactiver cette fonction. Se référer à Télécommande à la page 3-31.

Télécommande

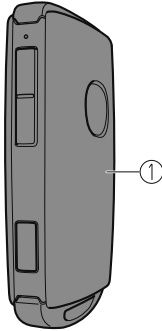

1. Télécommande (page 3-31)

Clé auxiliaire

Il y a une clé auxiliaire amovible à l'intérieur de la télécommande.

Retrait de la clé auxiliaire

1. Retirez le couvercle inférieur tout en faisant glisser le bouton dans le sens de la flèche.

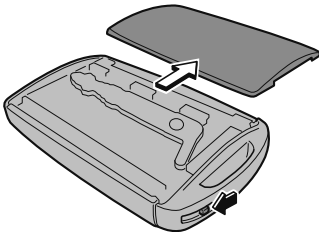

2. Retirer la clé auxiliaire.

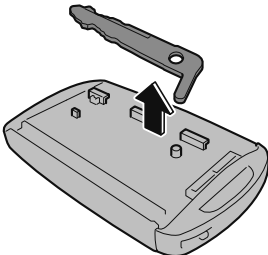

Installation de la clé auxiliaire

1. Installez la clé auxiliaire comme sur l'illustration.

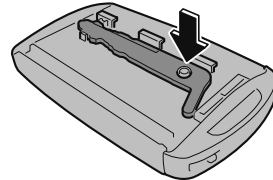

2. Insérez les languettes du couvercle inférieur dans les fentes de la télécommande, puis installez le couvercle inférieur.

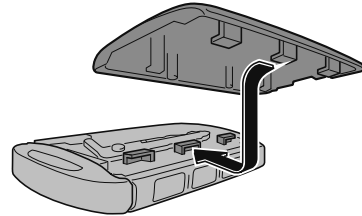

Plaque de numéro de code de la clé

Un numéro de code est gravé sur la plaque attachée au jeu de clés; détacher cette plaque et la conserver dans un endroit sûr (mais pas dans le véhicule) ce numéro sera nécessaire si l'on doit remplacer une des clés (clé auxiliaire).

Noter aussi le numéro de code et le garder dans un endroit séparé, sécuritaire et commode, mais pas dans le véhicule.

Si une clé (clé auxiliaire) est perdue, s'adresser à un concessionnaire agréé Mazda en s'assurant d'avoir le code de la clé avec soi.



1. Plaque de numéro de code de la clé

Système d'ouverture à télécommande

▼ Système d'ouverture à télécommande

Ce système utilise les touches de la clé pour verrouiller et déverrouiller à distance les portières, le hayon et la trappe de charge.

Le système peut démarrer le système EV sans avoir à sortir la clé de votre sac ou de votre poche.

Il peut également vous aider à demander de l'aide ou une assistance.

Les dysfonctionnements du système ou les avertissements sont indiqués par les voyants ou les bips sonores suivants.

Vérifier le message affiché pour plus d'informations, et si nécessaire, faire inspecter le véhicule par un concessionnaire agréé Mazda, conformément à l'indication.

- Indication d'avertissement/voyant KEY (rouge)
Se référer à Indication d'avertissement/voyant KEY (rouge) à la page 7-31.
- Avertisseur sonore de contacteur d'alimentation non positionné sur OFF (STOP)
Se reporter à Avertisseur sonore de contacteur d'alimentation non positionné sur OFF (STOP) à la page 7-43.
- Avertisseur sonore de la clé retirée du véhicule
Se référer à Avertisseur sonore de la clé retirée du véhicule à la page 7-43.

En cas de problème avec la clé, s'adresser à un concessionnaire agréé Mazda.

Si votre clé est perdue ou volée, consultez un concessionnaire agréé Mazda dès que possible pour un remplacement et pour rendre la clé perdue ou volée inopérante.

ATTENTION

Les équipements radio de ce type sont réglementés par des lois aux États-Unis.

Les changements ou modifications non spécifiquement approuvés par l'entité responsable de la conformité peuvent annuler le droit de l'utilisateur de faire fonctionner cet appareil.

REMARQUE

- Le fonctionnement du système d'ouverture à télécommande peut varier selon les conditions locales.
- Le système d'ouverture à télécommande est pleinement opérationnel lorsque le contacteur d'alimentation est sur la position OFF. Le système ne fonctionne pas lorsque le contacteur d'alimentation se trouve sur une position autre que la position OFF.
- Si la clé ne fonctionne pas lorsqu'une touche est pressée, ou si la plage de fonctionnement est réduite, la pile est peut-être faible. Pour installer une nouvelle pile, se référer à Remplacement de la pile de la clé (page 6-25).

- La pile a une durée de vie d'environ 1 an. Remplacer la pile par une neuve si les messages s'affichent sur le tableau de bord. Il est recommandé de remplacer la pile environ une fois par an parce que l'indication d'avertissement KEY peut ne pas s'afficher en fonction du taux de décharge de la pile.
- Des clés supplémentaires sont disponibles chez un concessionnaire agréé Mazda. Pour chaque véhicule, au maximum 6 clés sont fournies pour bénéficier des fonctions de la télécommande. Apporter toutes les clés à un concessionnaire agréé Mazda lorsque des clés supplémentaires sont nécessaires.

▼ Télécommande

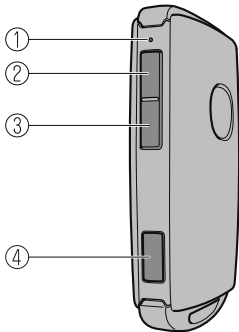

1. Témoin de fonctionnement
2. Touche de verrouillage (🔒)
3. Touche de déverrouillage (🔓)
4. Touche de panique (🔊)

REMARQUE

- Les phares s'allument et s'éteignent en utilisant la télécommande. Se référer au Éclairage départ maison à la page 4-41.

· (Avec la fonction avancée à télécommande)

Un bip sonore de confirmation retentit lorsque les portières, le hayon et la trappe de charge sont verrouillés/déverrouillés à l'aide de la clé. Si l'on veut, on peut aussi mettre le bip sonore hors service. Il est également possible de modifier le volume du bip sonore.

Se référer à la section Paramètres dans le manuel d'utilisation de Mazda Connect.

Le témoin de fonctionnement clignote lorsque les touches sont enfoncés.

Touche de verrouillage

Pour verrouiller les portières, le hayon et la trappe de charge, appuyer sur la touche de verrouillage ; les feux de détresse clignoteront une fois.

(Avec la fonction avancée à télécommande)

Un bip sonore retentit une fois.

Pour confirmer que les toutes les portières, le hayon et la trappe de charge sont bien verrouillés, appuyer sur la touche de verrouillage de nouveau dans les 5 secondes. Si elles sont fermées et verrouillées, l'avertisseur se fera entendre.



REMARQUE

- Les portières peuvent être verrouillées lorsque le bouton de verrouillage de la télécommande est enfoncé alors qu'une portière est ouverte.

- Pour éviter que la télécommande ne reste dans le véhicule, le conducteur doit s'assurer d'emporter la télécommande lorsqu'il verrouille les portières, quelle que soit la portière ouverte.
- Lorsqu'une portière ou le hayon est ouvert(e) et que la touche de verrouillage est enfoncée, les portières fermées peuvent être verrouillées. Ensuite, toute autre portière ouverte ou le hayon peuvent être verrouillés en les fermant.
- Confirmer que toutes les portières, le hayon et la trappe de charge sont verrouillés de façon visuelle ou auditive grâce au double clic.
- S'assurer que toutes les portières, le hayon et la trappe de charge sont verrouillés après avoir appuyé sur le bouton.

Touche de déverrouillage

Pour déverrouiller la portière conducteur et la trappe de charge, appuyer sur la touche de déverrouillage; les feux de détresse clignoteront deux fois.

(Avec la fonction avancée à télécommande)

Un bip sonore retentit 2 fois.

Pour déverrouiller les autres portières et le hayon, appuyer de nouveau sur la touche de déverrouillage dans les 5 secondes ; un bip sonore retentira alors deux fois.



REMARQUE

- Le système peut être configuré pour déverrouiller toutes les portières, le hayon et la trappe de charge en appuyant une fois sur la touche de déverrouillage.
Se référer à la section Paramètres dans le manuel d'utilisation de Mazda Connect.
- **(Fonction de verrouillage automatique)**
Après les avoir déverrouillées en utilisant la clé, toutes les portières, le hayon et la trappe de charge seront verrouillés automatiquement si aucune des opérations suivantes n'est exécutée dans les 60 secondes environ.

La durée à l'issue de laquelle les portières se verrouillent automatiquement peut être modifiée.

Se référer à la section Paramètres dans le manuel d'utilisation de Mazda Connect.

- Une portière ou le hayon est ouverte.
- Le contacteur d'alimentation est mis sur une position autre que OFF.

Touche de panique

Si vous vous apercevez de loin que quelqu'un essaie de pénétrer dans votre véhicule ou de l'endommager, maintenir la touche de panique enfoncée pour activer l'alarme du véhicule. Appeler les services d'urgence si nécessaire.



REMARQUE

La touche de panique fonctionnera qu'une des portières ou le hayon soient ouverts ou fermés.

(Déclenchement de l'alarme)

Appuyer sur la touche de panique pendant au moins 1 seconde déclenchera l'alarme pendant 2 minutes et 30 secondes et les mesures suivantes se déclencheront:

- L'avertisseur se fera entendre de manière intermittente.
- Les feux de détresse clignoteront.

(Arrêt de l'alarme)

L'alarme s'arrête en appuyant sur une des touches de la clé.

Fonction d'économie d'énergie

En activant la fonction d'économie d'énergie de la télécommande, la fonction d'ouverture à télécommande avancée*1 s'éteint et la consommation d'énergie de la pile de la télécommande est limitée.

La fonction de commande à distance est opérationnelle en actionnant l'interrupteur de la télécommande même lorsque la fonction d'économie d'énergie est activée. Cependant, le témoin de fonctionnement de la télécommande ne s'allume/clignote pas.

Activer la fonction d'économie d'énergie

Après avoir activé la fonction d'économie d'énergie selon la procédure suivante, les feux de détresse s'allument et un son retentit*1 une fois.

1. Appuyez 4 fois sur le bouton de verrouillage de la télécommande en moins de 3 secondes pour allumer le témoin de fonctionnement.

2. Appuyez sur le bouton de verrouillage de manière continue pendant 1,5 seconde ou plus lorsque le témoin de fonctionnement s'allume (pendant 5 secondes).
3. Appuyez sur l'un des boutons de la télécommande pour vous assurer que le témoin de fonctionnement ne s'allume/clignote pas.

Désactiver la fonction d'économie d'énergie

Après avoir désactivé la fonction d'économie d'énergie selon la procédure suivante, les feux de détresse s'allument et un son retentit*1 une fois.

1. Appuyez sur l'un des boutons de la télécommande pour vous assurer que le témoin de fonctionnement ne s'allume/clignote pas.
2. Appuyez 4 fois sur le bouton de verrouillage de la télécommande en moins de 3 secondes pour allumer le témoin de fonctionnement.
3. Appuyez sur le bouton de verrouillage de manière continue pendant 1,5 seconde ou plus lorsque le témoin de fonctionnement s'allume (pendant 5 secondes).

*1 Avec la fonction avancée à télécommande

▼ Plage de fonctionnement

Le système fonctionne uniquement lorsque le conducteur se trouve dans le véhicule ou dans la plage de fonctionnement et qu'il est muni de la clé.

Démarrer le système EV

REMARQUE

- Le démarrage du système EV est possible même si la clé se trouve à l'extérieur du véhicule et à proximité immédiate d'une porte et d'une fenêtre. Cependant, il est important de toujours démarrer le système EV en étant installé dans le siège conducteur.
- Si le véhicule est démarré et que la clé n'est pas dans le véhicule, le véhicule ne redémarrera pas après avoir été arrêté et que le contacteur d'alimentation a été positionné sur OFF.
- Le compartiment à bagages se trouve hors de la plage de fonctionnement assurée, mais si la clé (télécommande) fonctionne, le système EV démarrera.

Avec la fonction avancée à télécommande

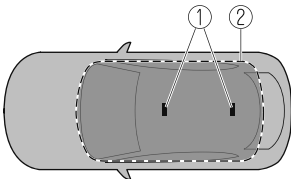

1. Antenne intérieure

2. Plage de fonctionnement

Sans la fonction avancée à télécommande

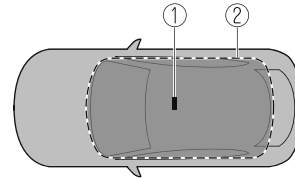

1. Antenne intérieure
2. Plage de fonctionnement

REMARQUE

Le système EV peut ne pas démarrer si la clé se trouve dans les zones suivantes :

- Autour du tableau de bord
- Dans les compartiments de rangement, tels que la boîte à gant ou la console centrale

▼ Fonction de suspension de clé

Si une clé est laissée à l'intérieur du véhicule, les fonctions de la clé laissée dans le véhicule seront suspendues momentanément pour empêcher que le véhicule soit volé.

Pour restaurer les fonctions, appuyer sur le bouton de déverrouillage sur la clé dont les fonctions ont été suspendues.

Système d'ouverture à télécommande avancée

Système d'ouverture à télécommande avancée *

▼ Système d'ouverture à télécommande avancée

PRUDENCE

Les ondes radio émises par la clé peuvent perturber le fonctionnement d'équipements médicaux, tels que les stimulateurs cardiaques:

Avant d'utiliser la clé à proximité de personnes utilisant des équipements médicaux, demandez à votre médecin ou au fabricant de ces équipements si les ondes radio émises par la clé risquent de perturber leur fonctionnement.

La fonction avancée à télécommande vous permet de verrouiller/déverrouiller la portière, le hayon et la trappe de charge, ou d'ouvrir le hayon tout en étant muni de la clé.

Les anomalies ou les alertes du système sont indiquées par les bips d'alarme suivants.

- Avertissement sonore de capteur tactile inutilisable
Se référer à Avertissement sonore de capteur tactile inutilisable (avec la fonction avancée à télécommande) à la page 7-43.
- Avertissement sonore d'interrupteur de verrouillage de portières sur le hayon inutilisable
Se référer à Avertissement sonore d'interrupteur de verrouillage de portières sur le hayon inutilisable (avec fonction d'ouverture à télécommande avancée) à la page 7-43.

- Avertisseur sonore de clé laissée dans le compartiment à bagages
Se référer à Avertisseur sonore de clé laissée dans le compartiment à bagages (avec la fonction avancée à télécommande) à la page 7-44.
- Avertisseur sonore de clé laissée dans le véhicule
Se référer à Avertisseur sonore de clé laissée dans le véhicule (avec la fonction avancée à télécommande) à la page 7-44.

REMARQUE

Les fonctions du système d'ouverture à télécommande avancée peuvent être désactivées afin de prévenir tout effet indésirable possible sur un utilisateur portant un stimulateur cardiaque ou un autre appareil médical. Si le système est désactivé, il vous sera impossible de démarrer le système EV avec la clé. S'adresser à un concessionnaire agréé Mazda pour plus de détails. Si le système d'ouverture à télécommande avancée a été désactivé, il vous sera possible de démarrer le système EV en suivant la procédure indiquée quand la pile de la clé est à plat.

Se référer à Démarrage du système EV lorsque la pile de la clé est à plat à la page 4-7.

Plage de fonctionnement

▼ Plage de fonctionnement

Le système fonctionne uniquement lorsque le conducteur se trouve dans le véhicule ou dans la plage de fonctionnement et qu'il est muni de la clé.

REMARQUE

Lorsque la pile est déchargée ou dans les zones soumises à des ondes ou des interférences radio de forte intensité, la plage de fonctionnement peut être réduite ou le système peut ne pas fonctionner. Pour déterminer le remplacement de la pile, se référer à Système d'ouverture à télécommande à la page 3-30.

▼ Verrouillage/déverrouillage à l'aide du capteur tactile

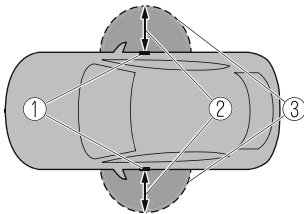

1. Antenne extérieur
2. 80 cm (31 po.)
3. Plage de fonctionnement

REMARQUE

- Le système risque de ne pas fonctionner à proximité immédiate des fenêtres ou poignées de portières.
- Si la clé est laissée dans les zones suivantes et que vous quittez le véhicule, les portières peuvent être verrouillées selon les conditions d'ondes radio même si la clé est laissée à l'intérieur du véhicule.

- Autour du tableau de bord
- Dans les compartiments de rangement, tels que la boîte à gant ou la console centrale
- À proximité d'un dispositif de communication tel qu'un téléphone mobile

▼ Verrouillage à l'aide de l'interrupteur de verrouillage de portières/Déverrouillage à l'aide du système d'ouverture électrique du hayon

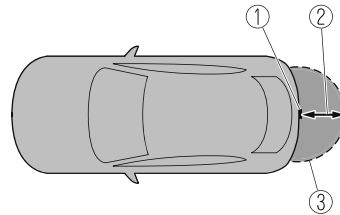

1. Antenne extérieur
2. 80 cm (31 po.)
3. Plage de fonctionnement

Serrures des portières

▼ Serrures des portières

PRUDENCE

Toujours emmener les enfants ou les animaux de compagnie avec soi, ou laisser avec eux une personne responsable :

Le fait de laisser un enfant ou un animal sans surveillance dans un véhicule en stationnement est dangereux. Lorsqu'il fait chaud, la température à l'intérieur d'un véhicule peut augmenter à tel point que cela peut entraîner une maladie cérébrale voire la mort.

Ne pas laisser la clé dans le véhicule si des enfants s'y trouvent, et les garder dans un endroit où les enfants ne les trouveront pas et ne joueront pas avec:

Le fait de laisser des enfants dans le véhicule avec la clé est dangereux. Cela pourrait entraîner des blessures ou la mort de quelqu'un.

Garder toutes les portières verrouillées lors de la conduite:

Des portières déverrouillées dans un véhicule en mouvement sont dangereuses. Les passagers peuvent tomber si une portière est ouverte par inadvertance et peuvent facilement être éjectés lors d'un accident.

Toujours fermer toutes les vitres et le toit ouvrant, verrouiller les portières, la trappe de charge et le hayon et emporter la clé avec soi lorsque le véhicule est laissé sans surveillance :

Laisser votre véhicule déverrouillé est dangereux, les enfants peuvent s'enfermer dans un véhicule chaud, pouvant entraîner leur mort. De même, un véhicule non verrouillé est une cible facile pour les voleurs et les intrus.

Après avoir fermé les portières et le hayon, toujours vérifier qu'ils sont bien fermés :

Des portières et le hayon mal fermés sont dangereux. Si le véhicule est conduit avec une portière ou le hayon mal fermé, la portière ou le hayon risquerait en effet de s'ouvrir de manière inattendue et de causer un accident.

Toujours confirmer la sécurité du véhicule avant d'ouvrir une portière et le hayon :

Il est dangereux d'ouvrir une portière ou le hayon de manière précipitée. Un autre véhicule ou un piéton pourrait être heurté et cela entraînerait un accident.

ATTENTION

- Toujours vérifier les conditions autour du véhicule avant l'ouverture/fermeture des portières et du hayon et faire preuve de prudence lors de vents forts ou lorsque garé sur une pente. Ne pas être au courant des conditions autour du véhicule est dangereux car les doigts pourraient se coincer dans la portière et le hayon ou un piéton passant pourrait être heurté, entraînant un accident inattendu ou des blessures.

REMARQUE

- Toujours arrêter le système EV et verrouiller les portières. De plus, ne pas laisser d'objets de valeur dans l'habitacle afin d'éviter les vols.
- Si la clé est laissée dans les zones suivantes et que vous quittez le véhicule, les portières peuvent être verrouillées selon les conditions d'ondes radio même si la clé est laissée à l'intérieur du véhicule.
 - Autour du tableau de bord
 - Dans les compartiments de rangement, tels que la boîte à gant ou la console centrale
 - À proximité d'un dispositif de communication tel qu'un téléphone mobile
- Lorsque le contacteur d'alimentation est mis sur ACC ou ON, la fonction de prévention du verrouillage du véhicule vous empêche de vous retrouver à l'extérieur du véhicule sans les clés.

La fonction de prévention du verrouillage du véhicule ne fonctionne pas lorsque le contacteur d'alimentation est positionné sur OFF.

Quand toutes les portières, la trappe du chargeur et le hayon sont verrouillés à l'aide du verrouillage électrique des portières et qu'une portière, le hayon ou la trappe du chargeur est ouvert(e), les portières, la trappe de remplissage de carburant et le hayon fermés sont verrouillés. Après cela, quand toutes les portières et le hayon sont fermés, toutes les portières et le hayon sont verrouillés. Toutefois, si la clé est à l'intérieur du véhicule, toutes les portières, la trappe du chargeur et le hayon sont automatiquement déverrouillés.

(Avec la fonction avancée à télécommande)

Le bip sonore est émis pendant environ 10 secondes pour informer le conducteur que la clé a été laissée dans le véhicule.

(Sans la fonction avancée à télécommande)

L'avertisseur sonore retentit deux fois pour avertir le conducteur que la clé a été laissée dans le véhicule.

• (Système de (commande de) déverrouillage de porte en cas de détection de collision)

Ce système déverrouille automatiquement les portières, la trappe du chargeur et le hayon dans le cas où le véhicule serait impliqué dans un accident, afin de permettre aux passagers de sortir immédiatement du véhicule et d'éviter de rester piégés à l'intérieur. Tandis que le contacteur d'alimentation est sur ON et dans le cas où le véhicule reçoit un impact assez fort pour gonfler les coussins d'air, toutes les portières, la trappe du chargeur et le hayon sont automatiquement déverrouillés 6 secondes après le moment de l'accident.

Les portières, la trappe du chargeur et le hayon peuvent ne pas se déverrouiller selon la direction et la force de l'impact, et d'autres conditions de l'accident.

Si les systèmes liés aux portières ou à la batterie sont défectueux, les portières, la trappe du chargeur et le hayon peuvent ne pas se déverrouiller selon le type de votre véhicule.

▼ Déverrouillage à l'aide de la clé auxiliaire

Seule la portière du conducteur peut être déverrouillée à l'aide de la clé auxiliaire.

Se référer à Clés à la page 3-28. Insérer la clé auxiliaire pendant que la poignée de la portière du conducteur est tirée, puis tourner la clé du côté déverrouillage. Tourner la clé auxiliaire dans sa position initiale avant de la retirer.

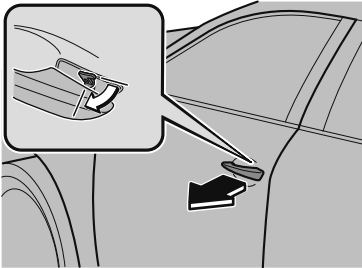

REMARQUE

Si l'on essaie d'ouvrir la portière du conducteur en utilisant une clé auxiliaire non autorisée, le barillet de la clé tournera mais la portière ne se déverrouillera pas.

▼ Verrouillage, déverrouillage à l'aide du capteur tactile, la poignée de la portière (avec la fonction avancée à télécommande)

En touchant la zone de détection du capteur tactile, diverses opérations de verrouillage/déverrouillage peuvent être effectuées sans sortir la clé d'un sac ou d'une poche.

Il existe deux types de capteurs tactiles utilisés pour le verrouillage et le déverrouillage, et chaque capteur est intégré dans la poignée extérieure des

portières du conducteur et du passager avant.

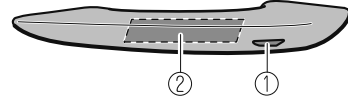

1. Zone de détection du capteur tactile de verrouillage de portière (pression du côté extérieur de la poignée de portière)
2. Zone de détection du capteur tactile de déverrouillage de portière (côté intérieur de la poignée de portière)

REMARQUE

- Lors du verrouillage/déverrouillage avec la télécommande portée, toucher la zone de détection du capteur tactile de la manière suivante.

Verrouillage

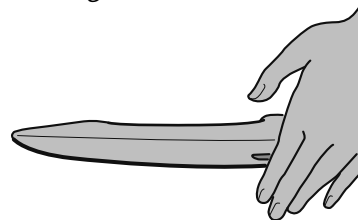

Déverrouillage

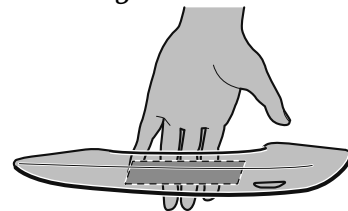

- Il est possible que le système ne puisse fonctionner normalement dans les conditions suivantes.

Portières et serrures

- Vous touchez simultanément la zone de détection du capteur tactile de verrouillage de portière et la zone de détection du capteur tactile de déverrouillage de portière en même temps.

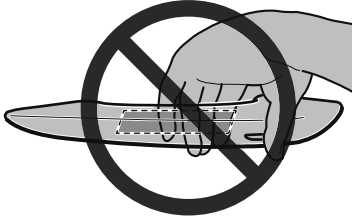

- Vous touchez la zone de détection du capteur tactile tout en portant des gants.
- Des corps étrangers tels que de la neige ou de la saleté sont collés sur la zone de détection du capteur tactile.
- Vous tirez la poignée de portière juste après avoir touché la zone de détection du capteur tactile.
- Le système peut fonctionner si le côté extérieur de la poignée de portière d'une porte avant est éclaboussée d'eau par un lave-auto ou par la pluie lorsque la télécommande se trouve dans la plage de fonctionnement.
- Si le système ne fonctionne pas même si vous touchez correctement la zone de détection du capteur tactile, relâchez le capteur tactile une fois, puis touchez à nouveau la zone de détection du capteur tactile après 3 secondes.

Verrouillage

Pour verrouiller, touchez la zone de détection du capteur tactile de verrouillage de porte avec toutes les conditions suivantes remplies.

- Le contacteur d'alimentation est positionné sur OFF.

- Toutes les portières sont fermées.
- Vous portez la télécommande.

Les emplacements suivants sont verrouillés en touchant la zone de détection du capteur tactile de verrouillage de porte.

- Toutes les portières
- Trappe de charge
- Hayon

Lors du déverrouillage, les feux de détresse s'allument et un son retentit une fois.

Déverrouillage

Pour déverrouiller, touchez la zone de détection du capteur tactile de déverrouillage de porte avec toutes les conditions suivantes remplies.

- Le contacteur d'alimentation est positionné sur OFF.
- La portière du conducteur est verrouillée.
- Trois secondes ou plus se sont écoulées depuis que les portes ont été verrouillées.
- Vous portez la télécommande.

(Déverrouillage de la portière du conducteur)

Les emplacements suivants sont déverrouillés en touchant la zone de détection du capteur tactile de déverrouillage de la portière du conducteur.

- Portière du conducteur
- Trappe de charge

REMARQUE

- L'emplacement à déverrouiller peut être modifié.
Se référer à la section Paramètres dans le manuel de l'utilisateur Mazda Connect.

Lors du déverrouillage, les feux de détresse s'allument et un son retentit deux fois.

(Déverrouillage de la portière du passager avant)

Les emplacements suivants sont déverrouillés en touchant la zone de détection du capteur tactile de déverrouillage de la portière du passager avant.

- Toutes les portières
- Trappe de charge
- Hayon

Lors du déverrouillage, les feux de détresse s'allument et un son retentit deux fois.

REMARQUE

- S'assurer que toutes les portières et le hayon sont bien verrouillés. Pour le hayon, le déplacer sans appuyer sur le système d'ouverture électrique du hayon pour vérifier qu'il n'a pas été laissé entrouvert.
 - Un bip sonore de confirmation se fait entendre lorsque les portières, la trappe de charge et le hayon sont verrouillés/déverrouillés à l'aide du capteur tactile. Si l'on veut, on peut aussi mettre le bip sonore hors service. Il est également possible de modifier le volume du bip sonore. Se référer à la section Paramètres dans le manuel de l'utilisateur Mazda Connect.
 - Le réglage peut être modifié de sorte que les portières, la trappe de charge et le hayon se verrouillent automatiquement sans toucher la zone de détection du capteur tactile. Se référer à la section Paramètres dans le manuel de l'utilisateur Mazda Connect.
- (Fonction de verrouillage automatique après éloignement)**

Un bip sonore se fait entendre lorsque toutes les portières et le hayon sont fermés et que la télécommande est transportée. Toutes les portières, la trappe de charge et le hayon sont verrouillés automatiquement lorsque la télécommande se trouve hors des limites de la plage de fonctionnement. Les feux de détresse clignoteront une fois. (Même si le conducteur reste dans la plage de fonctionnement, toutes les portières, la trappe de charge et le hayon seront automatiquement verrouillés après 30 secondes environ.) Si le conducteur sort de la plage de fonctionnement avant que les portières et le hayon soient complètement fermés ou qu'une autre télécommande est laissée dans le véhicule, la fonction de verrouillage automatique après éloignement ne fonctionnera pas. Toujours vérifier que toutes les portières et le hayon sont fermés et verrouillés avant de quitter le véhicule. La fonction de verrouillage automatique après éloignement ne ferme pas les lève-vitres électriques.

· **(Fonction de reverrouillage automatique)**

Après les avoir déverrouillés en utilisant le capteur tactile, toutes les portières, la trappe de charge et le hayon seront verrouillés automatiquement si aucune des opérations suivantes n'est exécutée dans les 60 secondes environ.

- Ouverture d'une portière et du hayon.

Portières et serrures

- Positionner le contacteur d'alimentation sur une position autre que OFF.

La durée à l'issue de laquelle les portières se verrouillent automatiquement peut être modifiée.

Se référer à la section Paramètres dans le manuel de l'utilisateur Mazda Connect.

▼ Verrouillage, déverrouillage à l'aide de la télécommande

Les emplacements suivants peuvent être verrouillés/déverrouillés en utilisant la télécommande du système d'ouverture à télécommande. Se référer à Système d'ouverture à télécommande (page 3-30).

- Toutes les portières
- Trappe du chargeur
- Hayon

▼ Verrouillage, déverrouillage à l'aide de la commande de verrouillage de la portière

Interrupteur de verrouillage des portières sur la portière du conducteur et du passager avant

Les emplacements suivants sont verrouillés/déverrouillés en appuyant sur l'interrupteur de verrouillage de portière.

- Toutes les portières
- Trappe du chargeur
- Hayon

Portière du conducteur

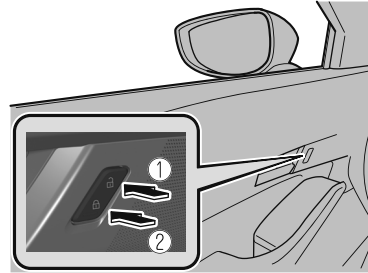

1. Déverrouiller
2. Verrouiller

Portière du passager avant

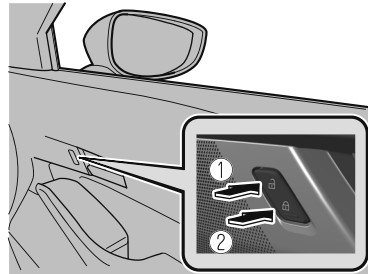

1. Déverrouiller
2. Verrouiller

REMARQUE

- Pour éviter que la télécommande ne reste dans le véhicule, s'assurer de l'emporter avant de verrouiller.
- Après avoir verrouillé en appuyant sur l'interrupteur de verrouillage des portières et lorsque le hayon est fermé en dernier avec la télécommande dans le véhicule, seul le hayon est déverrouillé.

Verrouillage de l'extérieur à l'aide de l'interrupteur de verrouillage des portières

Les portières peuvent être verrouillées depuis l'extérieur du véhicule sans utiliser la télécommande.

Pour verrouiller de l'extérieur à l'aide de l'interrupteur de verrouillage des portières, appuyer sur le côté de verrouillage de l'interrupteur de verrouillage des portières lorsque toutes les conditions suivantes sont remplies, puis fermer toutes les portières.

- Le contacteur d'alimentation est positionné sur OFF.
- L'une des portières est ouverte.

REMARQUE

- Pour éviter que la télécommande ne reste dans le véhicule, le conducteur doit s'assurer d'emporter la télécommande lorsqu'il verrouille les portières, quelle que soit la portière ouverte.
- Après avoir verrouillé en appuyant sur l'interrupteur de verrouillage des portières et lorsque toutes les portières sont fermées avec la télécommande dans le véhicule, toutes les portières, le hayon et la trappe de charge sont déverrouillés.

Interrupteur de verrouillage des portières sur le hayon (avec la fonction d'ouverture à télécommande avancée)

Toutes les portières, la trappe de charge et le hayon peuvent être verrouillés en appuyant sur l'interrupteur de verrouillage des portières.

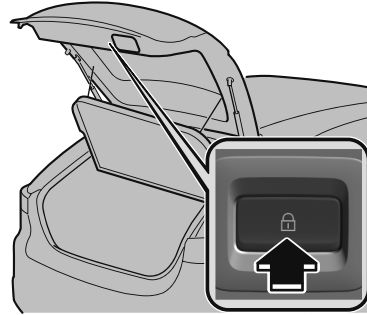

Pour verrouiller à l'aide de l'interrupteur de verrouillage des portières, appuyer sur l'interrupteur de verrouillage des portières lorsque toutes les conditions suivantes sont remplies, puis fermer le hayon.

- Vous portez la télécommande.
- Le contacteur d'alimentation est positionné sur OFF.
- Toutes les portières sont fermées.

Lors du verrouillage, les feux de détresse s'allument et un bip sonore retentit 1 fois.

REMARQUE

- Pour éviter que la télécommande ne reste dans le véhicule, s'assurer de l'emporter avant de verrouiller.
- Après avoir verrouillé en appuyant sur l'interrupteur de verrouillage des portières et lorsque le hayon est fermé avec la télécommande dans le véhicule, le hayon est déverrouillé.

▼ Fonction de verrouillage/déverrouillage automatique

PRUDENCE

Ne pas tirer la poignée intérieure d'une portière avant:

Il est dangereux de tirer la poignée intérieure d'une portière avant pendant que le véhicule se déplace. Des passagers risquent de tomber du véhicule si la portière s'ouvre accidentellement, et de subir des blessures graves ou mortelles.

- Lorsque la vitesse du véhicule dépasse 20 km/h (12 mi/h), toutes les portières, la trappe de charge et le hayon se verrouillent automatiquement.
- Lorsque le contacteur d'alimentation est positionné sur OFF, toutes les portières, la trappe de charge et le hayon se déverrouillent automatiquement.

REMARQUE

Si les portières, la trappe de charge et le hayon sont déverrouillés par la fonction de verrouillage/déverrouillage automatique, ils ne fonctionnent plus tant que les portières ou le hayon ne sont pas ouverts/fermés ou que l'interrupteur d'alimentation n'est pas positionné sur OFF.

Le délai de verrouillage/déverrouillage et le réglage pour rendre cette fonction inutilisable peuvent être modifiés.

Se référer à la section Paramètres dans le manuel de l'utilisateur Mazda Connect.

▼ Verrouillage, déverrouillage à l'aide de la commande intérieure de verrouillage

Opération depuis l'intérieur

Pour verrouiller une portière de l'intérieur, appuyer sur la commande de verrouillage.

Pour déverrouiller, le tirer vers l'extérieur.

Celle-ci ne commande pas les serrures de l'autre portière.

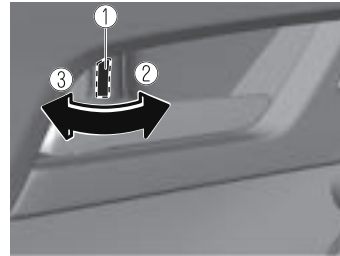

1. Déverrouillé : Témoin rouge
2. Verrouiller
3. Déverrouiller

Opération depuis l'extérieur

Pour verrouiller une portière avec sa commande de verrouillage de l'extérieur, appuyer sur la commande de verrouillage de portière à la position de verrouillage et fermer la portière (il est inutile de maintenir la poignée de la portière en position ouverte).

Celle-ci ne commande pas les serrures de l'autre portière.

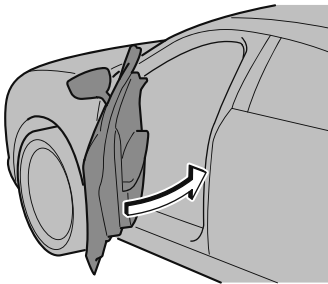

REMARQUE

Lorsque la portière est verrouillée en suivant cette méthode:

- Faire attention de ne pas laisser la clé dans le véhicule. S'assurer d'avoir la clé avant de fermer les portières.
- Il n'est pas possible de verrouiller les portières avec la commande de verrouillage de portière si l'une des portières ou le hayon sont ouverts et que le contacteur d'alimentation est positionné sur ACC ou ON.
- Toutes les portières, la trappe de charge et le hayon sont déverrouillés lorsque le bouton de verrouillage de toutes les portières est poussé vers le côté verrouillage et que toutes les portières sont fermées, avec la télécommande laissée dans le véhicule.

▼ Portières style libre

Dans le cas des portières style libre, la portière arrière est dotée de charnières dans sa partie arrière et s'ouvre dans le sens opposé à celui de la portière avant.

⚠ ATTENTION

- Ne pas fermer la portière avant en premier. Fermer la portière arrière avec la portière avant fermée en premier pourrait endommager ou rayer la portière avant.
- En ouvrant la portière arrière, ne pas fermer la portière avant. Dans le cas contraire, les occupants qui montent ou descendent du véhicule pourraient être blessés.
- En ouvrant la portière arrière, s'assurer que la portière avant n'interfère pas. La portière arrière pourrait entrer en contact avec la portière avant et causer des dommages ou des éraflures si la portière avant n'est pas suffisamment éloignée de la portière arrière.

REMARQUE

- Le véhicule n'est pas équipé d'un mécanisme de verrouillage de sécurité pour enfants, car il n'est pas possible d'ouvrir uniquement la portière arrière.
- Avant d'ouvrir la portière arrière, s'assurer que la ceinture de sécurité avant est détachée.

Portières et serrures

Ouverture des portières

1. Ouvrir la portière avant.



2. Tirer la poignée de la portière arrière et ouvrir la portière arrière.

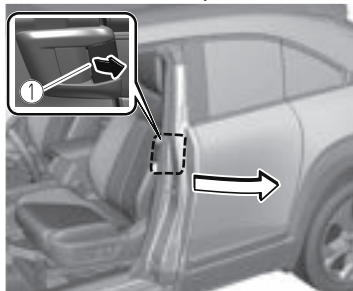

1. Poignée de la portière arrière

Fermeture des portières

1. Fermer la portière arrière.

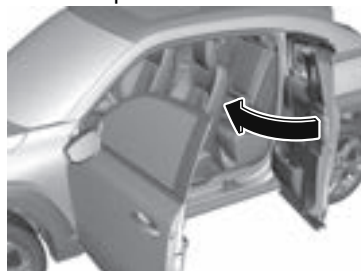

2. Fermer la portière avant.



Hayon

▼ Hayon

! PRUDENCE

Ne jamais laisser une personne s'asseoir dans le compartiment à bagages pendant la conduite:

Le fait de laisser une personne s'asseoir dans le compartiment à bagages pendant la conduite est dangereux. La personne assise dans le compartiment à bagages risque d'être blessée gravement ou mortellement en cas de freinage brusque ou de collision.

Ne pas empiler ou laisser vos bagages chargés sans sécurité dans le compartiment à bagages:

Sinon, les bagages peuvent se déplacer ou s'effondrer, entraînant des blessures ou un accident. En outre, ne pas charger de bagages plus haut que les dossiers des sièges. Cela peut affecter le côté ou le champ de vue arrière. De plus, si les coussins d'air se déploient, la cargaison peut se disperser, ce qui peut entraîner des blessures graves ou la mort.

! ATTENTION

- Avant d'ouvrir le hayon, retirer toute accumulation de neige et de glace qui se trouverait dessus. Sinon, le hayon pourrait se fermer sous le poids de la neige et de la glace, résultant en des blessures.

- Soyez prudent lors de l'ouverture/fermeture du hayon lors de vents très forts. Si une forte rafale de vent souffle contre le hayon, elle pourrait le fermer soudainement, entraînant des blessures.
- Ouvrir complètement le hayon et s'assurer qu'il reste ouvert. Si vous n'ouvrez le hayon que partiellement, il pourrait se refermer brutalement en raison de vibrations ou de rafales de vent et causer des blessures.
- Faites attention à ne pas appliquer de force excessive au vérin amortisseur sur le hayon, comme en posant la main sur le vérin. Sinon, le vérin amortisseur peut se plier et affecter le fonctionnement du hayon.



1. Vérin amortisseur
- Ne pas modifier ou remplacer le vérin amortisseur du hayon. S'adresser à un concessionnaire agréé Mazda si un vérin amortisseur de hayon est déformé ou endommagé par exemple à la suite d'une collision ou en cas d'autres problèmes.

▼ Ouverture et fermeture du hayon

Ouverture du hayon

Utiliser le système d'ouverture électrique du hayon

Pour déverrouiller les portières et le hayon, puis appuyer sur le système d'ouverture électrique du hayon, soulever le hayon lorsque le loquet est libéré.

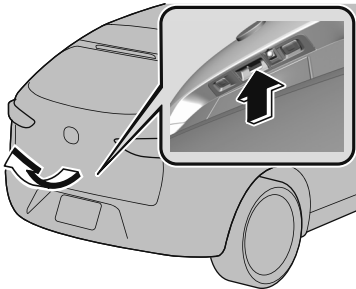

REMARQUE

(Avec la fonction d'ouverture à télécommande avancée)

- Un hayon verrouillé peut aussi être ouvert tandis que l'on est muni de la clé.
- Lors de l'ouverture du hayon avec les portières et le hayon verrouillés, le relâchement de la gâche du hayon peut nécessiter plusieurs secondes une fois qu'on a appuyé sur l'ouverture électrique du hayon.

- Il est possible de fermer le hayon lorsque les portières sont verrouillées à l'aide de la clé laissée dans le véhicule. Cependant, afin de ne pas enfermer la clé dans le véhicule, il est possible d'ouvrir le hayon en appuyant sur le système d'ouverture électrique du hayon. Si le hayon ne peut pas être ouvert malgré cette procédure, le refermer tout d'abord complètement puis appuyer sur l'ouverture électrique du hayon pour l'ouvrir complètement.
- Lorsque la gâche du hayon est relâchée en appuyant sur l'ouverture électrique du hayon, celui-ci se soulève légèrement. Si le hayon n'a pas fonctionné depuis un certain temps, il ne peut pas être levé.

Pour l'ouvrir

Appuyer à nouveau sur l'ouverture électrique du hayon.

Pour le fermer

Pour fermer le hayon à partir de la position légèrement soulevée, commencer par l'ouvrir en appuyant sur le système d'ouverture électrique du hayon, puis attendre 1 seconde ou plus, puis fermer le hayon.

- Si la batterie du véhicule est déchargée ou s'il y a une anomalie du système électrique et que le hayon ne peut pas être déverrouillé, il est possible de l'ouvrir en effectuant la procédure d'urgence : Se référer à Lorsque'il n'est pas possible d'ouvrir le hayon à la page 7-48.

Fermeture du hayon

Abaisser doucement le hayon à l'aide de la cavité de poignée du hayon, puis pousser dessus à deux mains pour le fermer.

Ne pas le claquer. Tirer le hayon vers le haut pour s'assurer qu'il est bien verrouillé.

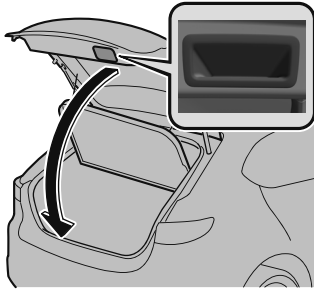

! PRUDENCE

Ne pas conduire le véhicule lorsque l'indication d'avertissement de hayon ouvert est affichée :

Sinon, le hayon risque de s'ouvrir inopinément et de provoquer un accident.

REMARQUE

S'assurer que le hayon est bien fermé. Déplacer le hayon sans appuyer sur le système d'ouverture électrique du hayon pour vérifier que le hayon n'a pas été laissé entrouvert.

▼ **Compartiment à bagages**

Cache de compartiment à bagages*

! PRUDENCE

Ne jamais placer d'objets sur le cache du compartiment à bagages:

Le fait de placer des bagages ou autres objets sur le cache du compartiment à bagages est dangereux. En cas d'arrêt brusque ou de collision, les objets peuvent être projetés comme des projectiles qui peuvent frapper et blesser quelqu'un.

S'assurer que tout bagage et paquet est fixé avant de conduire le véhicule:

Le fait de ne pas fixer les bagages ou paquets avant la conduite est dangereux car ils pourraient se déplacer ou être projetés en cas de freinage brusque ou de collision, et causer de graves blessures.

! ATTENTION

➤ S'assurer que le cache du compartiment à bagages est fixé fermement. Sinon, elle risque de se détacher soudainement et de causer des blessures.

Pour ouvrir le cache et faciliter l'accès au compartiment à bagages lors de l'ouverture du hayon, accrocher les

cordelettes aux endroits prévus sur le hayon.

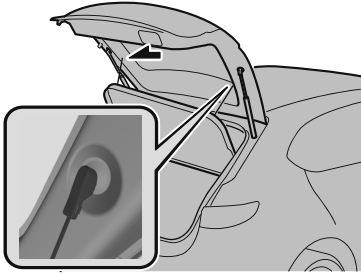

Retrait du cache du compartiment à bagages

Ce cache peut être retiré pour augmenter l'espace.

1. Retirer les cordelettes des crochets.
2. Poussez le cache du compartiment à bagages vers le haut à partir des goupilles, puis retirez le cache des goupilles.

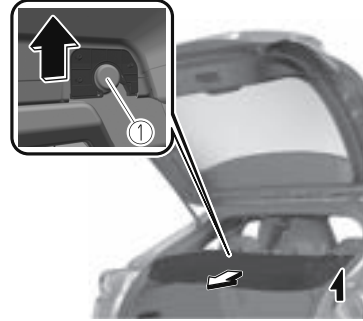

1. Broche

3. Soulevez l'extrémité avant du cache du compartiment à bagages et enlevez-le.

Rétroviseurs

▼ Rétroviseurs

Avant de conduire, ajuster les rétroviseurs intérieur et extérieurs.

▼ Rétroviseurs extérieurs

! PRUDENCE

S'assurer de jeter un coup d'œil en arrière avant de changer de file:
Le fait de changer de file sans prendre en considération la distance actuelle du véhicule vu dans le rétroviseur convexe est dangereux. Cela peut causer un grave accident. Les objets vus dans le rétroviseur convexe sont plus proches qu'ils n'y apparaissent.

Type de rétroviseur

Type plat (côté conducteur)

Rétroviseur à surface plate.

Type convexe (côté passager avant)

Le rétroviseur possède une courbure simple sur sa surface.

Réglage du rétroviseur électrique

Le contacteur d'alimentation doit être mis sur ACC ou ON.

Pour régler :

1. Appuyer sur l'interrupteur de sélection du rétroviseur extérieur à régler pour allumer le témoin.

2. Appuyer sur l'interrupteur de réglage pour régler l'angle du rétroviseur extérieur.

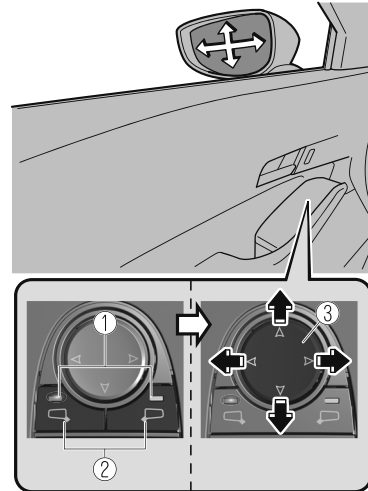

1. Témoin
2. Interrupteur de sélection
3. Interrupteur de réglage

Après avoir réglé l'angle du rétroviseur extérieur, appuyer sur l'interrupteur de sélection du rétroviseur extérieur à régler pour éteindre le témoin.

REMARQUE

(Avec la fonction de mémorisation de la position de conduite)

La position de conduite de rétroviseur extérieur peut être programmée conjointement avec la fonction de mémorisation de la position de conduite.

Se référer à Mémorisation de la position de conduite à la page 2-11.

Rétroviseurs électriques avec fonction d'inclinaison vers le bas pour reculer*

Les rétroviseurs extérieurs s'inclinent vers le bas pour faciliter la vue de la zone du bas de chaque côté du véhicule.

1. Positionner le contacteur d'alimentation sur ON.
2. Appuyer sur l'interrupteur de sélection pour incliner le rétroviseur extérieur vers le bas et allumer le témoin de l'interrupteur de sélection.
3. Déplacer le levier sélecteur à la position R pour incliner le rétroviseur extérieur du côté où le bouton de sélection a été enfoncé vers le bas.

REMARQUE

Lorsque l'une des conditions suivantes est remplie, les rétroviseurs extérieurs reviennent à leur position normale.

- Le contacteur d'alimentation est mis sur une position autre que ON.
- Le levier sélecteur est positionné sur une position autre que R.
- L'interrupteur de sélection est à nouveau enfoncé.

Rétroviseur extérieur rabattable

! PRUDENCE

S'assurer de toujours retourner les rétroviseurs extérieurs en position pour la conduite avant de démarrer: Il est dangereux de conduire avec les rétroviseurs extérieurs repliés. La vision arrière sera réduite, et cela peut causer un accident.

Rétroviseur extérieur rabattable manuellement

Replier le rétroviseur extérieur vers l'arrière jusqu'à ce qu'il soit contre le véhicule.



Rétroviseur extérieur rabattable électriquement

! PRUDENCE

Ne pas toucher un rétroviseur extérieur rabattable électriquement pendant qu'il est en mouvement :

Il est dangereux de toucher le rétroviseur extérieur rabattable électriquement lorsqu'il est en mouvement. Votre main pourrait être pincée et blessée, ou le rétroviseur pourrait être endommagé.

Utiliser l'interrupteur du rétroviseur pour mettre le rétroviseur sur la position route :

Il est dangereux de régler le rétroviseur extérieur rabattable électriquement à la position route avec la main. Le rétroviseur ne se verrouillera pas en position et n'offrira pas une bonne visibilité vers l'arrière.

Utiliser le rétroviseur extérieur rabattable électriquement uniquement lorsque le véhicule est stationné en toute sécurité :

Il est dangereux d'actionner le rétroviseur extérieur rabattable électriquement pendant que le véhicule est en mouvement. Les rafales de vent sur le rétroviseur feront baisser sa position, et vous ne pourrez pas le remettre à la position route, ce qui vous empêchera d'avoir une bonne visibilité vers l'arrière.

Le contacteur d'alimentation doit être mis sur ACC ou ON.

Pour rabattre les rétroviseurs, appuyer sur l'interrupteur de rabat de rétroviseur extérieur.

Pour remettre les rétroviseurs en position de route, appuyer de nouveau sur l'interrupteur.

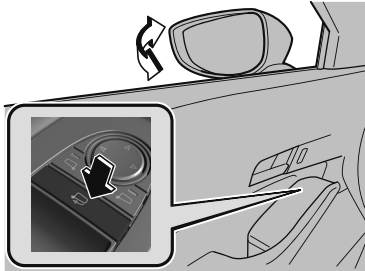

Fonction de rabat automatique

Lorsque le contacteur d'alimentation est placé sur OFF, les rétroviseurs extérieurs se rabattent automatiquement quand les portières sont verrouillées et déverrouillées.

De plus, lorsque le contacteur d'alimentation est mis sur ON ou que le système EV est démarré, les rétroviseurs extérieurs se déploient automatiquement.

REMARQUE

- Par temps froid, les rétroviseurs extérieurs peuvent ne pas se rabattre ou se déployer automatiquement. Si les rétroviseurs extérieurs ne se rabattent/déploient pas automatiquement, retirer toute glace ou neige présente, puis appuyer sur l'interrupteur de rabat de rétroviseur extérieur pour actionner les rétroviseurs.
- La fonction de rabat automatique peut être activée ou désactivée. Se référer à la section Paramètres dans le manuel de l'utilisateur Mazda Connect.
- Dans les cas suivants, les rétroviseurs extérieurs ne se déploient pas automatiquement. Appuyer sur l'interrupteur de rabat de rétroviseur extérieur pour déployer les rétroviseurs extérieurs.
 - Appuyer sur l'interrupteur de rabat de rétroviseur extérieur pour rabattre les rétroviseurs extérieurs.
*1
 - Débrancher les bornes de la batterie après le rabattement automatique des rétroviseurs extérieurs.

*1 Lorsque la fonction de rabat automatique passe de désactivée à activée après le rabattement des rétroviseurs extérieurs, les rétroviseurs extérieurs se déploient automatiquement.

Fonctionnement du rétroviseur extérieur avec le système EV éteint

Les rétroviseurs extérieurs peuvent être actionnés pendant environ 40 secondes après que le contacteur d'alimentation a été passé de ON à OFF.

Rétroviseur extérieur à anti-éblouissement automatique côté conducteur*

Le déplacement du rétroviseur extérieur à anti-éblouissement automatique est lié au rétroviseur arrière intérieur à anti-éblouissement automatique de manière à réduire automatiquement l'éblouissement provoqué par les véhicules venant de l'arrière.

Se référer à Rétroviseur intérieur à la page 3-54.

REMARQUE

Le rétroviseur extérieur du côté passager avant n'est pas équipé de la fonction d'anti-éblouissement automatique.

▼ Rétroviseur intérieur

! PRUDENCE

Ne pas empiler de bagages ou d'autres objets sur une hauteur dépassant les dossiers de siège:

Les bagages empilés sur une hauteur dépassant les dossiers de siège sont dangereux. Ils peuvent obstruer la vue arrière ce qui peut causer une collision avec un autre véhicule lors d'un changement de file.

Réglage du rétroviseur intérieur

Avant de démarrer, régler le rétroviseur intérieur pour centrer la vue arrière par la lunette arrière.

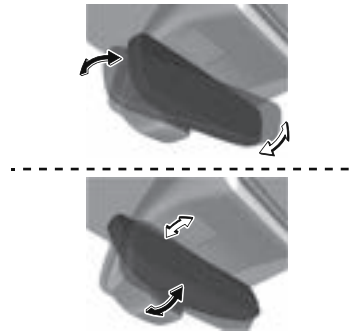

REMARQUE

Pour le rétroviseur de jour/nuit manuel, faire ce réglage avec le levier jour/nuit en position jour.

Réduire l'éblouissement causé par les phares

Rétroviseur de jour/nuit manuel

Pousser le levier jour/nuit vers l'avant pour une conduite de jour. Le tirer vers l'arrière pour réduire l'éblouissement causé par les phares des voitures roulant derrière.

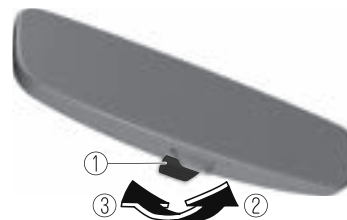

1. Levier jour/nuit
2. Nuit
3. Jour

Rétroviseur à anti-éblouissement automatique

Le rétroviseur à anti-éblouissement automatique réduit automatiquement l'éblouissement causé par les phares des véhicules roulant derrière lorsque le contacteur d'alimentation est mis sur ON.

REMARQUE

- Ne pas utiliser de produit de nettoyage pour vitres et ne pas accrocher d'objets sur ou près du capteur optique. Sinon, la sensibilité du capteur optique risque de diminuer et il peut ne pas fonctionner correctement.

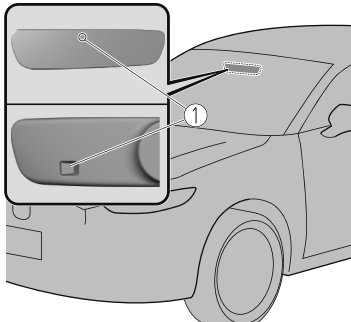

1. Capteur optique

- **(Avec système de télécommande sans fil Homelink)**
Pour plus d'informations concernant les 3 touches (■,■■,■■■) sur le rétroviseur à anti-éblouissement automatique.
Se référer à Système de télécommande sans fil Homelink à la page 4-52.
- La fonction d'anti-éblouissement automatique est annulée lorsque le contacteur d'alimentation est mis sur ON et que le levier sélecteur est en position R.

Lève-vitres électriques

▼ Lève-vitres électriques

Les vitres peuvent être ouvertes/fermées à l'aide des interrupteurs de lève-vitres électriques.



S'assurer que rien ne se trouve sur la trajectoire d'une vitre que l'on désire fermer :

La fermeture d'un lève-vitre électrique est dangereuse. Les mains, la tête ou même le cou d'une personne peuvent être coincés par la vitre et subir de graves blessures ou la mort. Cet avertissement s'applique en particulier aux enfants.

Ne jamais permettre aux enfants de jouer avec les interrupteurs des lève-vitres électriques:

Des interrupteurs de lève-vitres électriques non verrouillés à l'aide de l'interrupteur de verrouillage de lève-vitres électriques permettent aux enfants de faire fonctionner les vitres électriques accidentellement, ce qui peut causer de graves blessures si les mains, la tête ou le cou d'un enfant est coincé par une vitre.

Vérifier que rien ne bloquer la vitre électrique juste avant qu'elle atteigne sa position de fermeture complète ou lorsque l'interrupteur de vitre électrique est maintenu complètement vers le haut:

Le fait de bloquer une vitre électrique juste avant qu'elle atteigne sa position de fermeture complète ou lorsque l'interrupteur de vitre électrique est maintenu complètement vers le haut est dangereux.

Dans ces cas, la fonction de sécurité peut ne pas bloquer la fermeture complète de la vitre. Si des doigts sont pris, cela peut entraîner de graves blessures.

Ne pas laisser un enfant mettre la main ou la tête par la fenêtre pendant que le véhicule roule :

Si la main ou la tête de la personne heurte quelque chose à l'extérieur du véhicule, ou si un freinage brusque est effectué, cela peut entraîner des blessures graves ou la mort.

▼ Ouverture/fermeture des vitres

La vitre s'ouvre lorsque l'interrupteur est enfoncé et se ferme lorsque l'interrupteur est tiré vers le haut avec le contacteur d'alimentation positionné sur ON.

La vitre côté passager avant peut être ouverte/fermée lorsque l'interrupteur de verrouillage de lève-vitre électrique sur la portière du conducteur est en position déverrouillée. Garder cet interrupteur dans la position verrouillée tant que les enfants sont dans le véhicule.

Interrupteurs principaux de commande

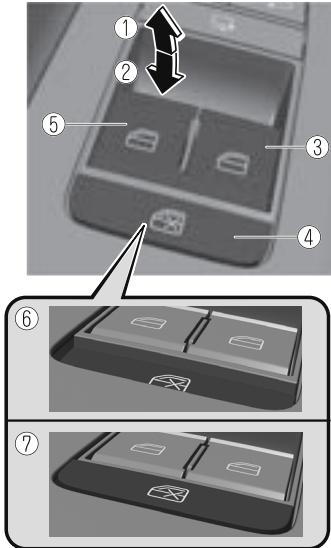

1. Fermer
2. Ouvrir
3. Vitre du passager
4. Interrupteur de verrouillage de lève-vitres électriques
5. Vitre du conducteur
6. Position de verrouillage
7. Position de déverrouillage

Interrupteur de vitre du passager

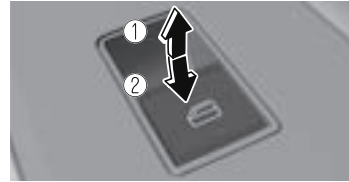

1. Fermer
2. Ouvrir

REMARQUE

- Une vitre électrique peut ne plus s'ouvrir/se fermer si vous continuez d'appuyer sur l'interrupteur pendant une longue période. Si le lève-vitre électrique ne s'ouvre pas/ferme pas, attendre un moment puis utiliser de nouveau l'interrupteur.
- Les vitres côté passager peuvent être ouvertes ou fermées à l'aide des interrupteurs principaux sur la portière du conducteur.
- Le lève-vitres électrique peut être utilisé pendant environ 40 secondes après avoir positionné le contacteur d'alimentation de ON à ACC ou OFF avec toutes les portières fermées. Si une des portières est ouverte, le lève-vitre électrique ne fonctionnera plus.

▼ Ouverture/fermeture automatique

Pour ouvrir complètement la vitre automatiquement, enfoncer l'interrupteur bien à fond, puis le relâcher. La vitre s'ouvrira alors automatiquement.

Pour fermer complètement la vitre automatiquement, tirer l'interrupteur à fond vers le haut, puis le relâcher. La vitre se fermera alors automatiquement.

Pour arrêter la vitre avant son ouverture ou sa fermeture complète, tirer ou appuyer sur l'interrupteur dans le sens opposé au déplacement de la vitre, puis le relâcher.

REMARQUE

Procédure d'initialisation du système de lève-vitre électrique

Si vous actionnez l'interrupteur un certain nombre de fois sans que la vitre électrique ne soit complètement fermée, il est possible que la vitre ne puisse s'ouvrir/se fermer complètement automatiquement. La fonction automatique de lève-vitre électrique ne sera rétablie que pour un lève-vitre électrique qui a été réinitialisé.

1. Positionner le contacteur d'alimentation sur ON.
2. S'assurer que l'interrupteur de verrouillage de lève-vitres électriques situé sur la portière du conducteur n'est pas enfoncé.
3. Appuyer sur l'interrupteur et ouvrir la vitre complètement.
4. Tirer l'interrupteur pour fermer la vitre complètement et le maintenir pendant environ 2 secondes après que la vitre soit complètement fermée.

5. S'assurer que les lève-vitres électriques fonctionnent correctement en utilisant les interrupteurs de portières.

▼ Vitre à dispositif de sécurité

Lorsque la vitre se ferme et qu'un corps étranger est détecté entre la vitre et le cadre de la vitre, la vitre s'arrête et s'ouvre automatiquement à mi-hauteur.

REMARQUE

- Le dispositif de sécurité peut fonctionner dans les conditions suivantes :
 - Un impact important est détecté lors de la fermeture de la vitre.
 - La vitre se ferme à très basse température.
- **(Une vitre ne peut pas être fermée)**
Si la fonction de sécurité a fonctionné et que la vitre ne peut pas être fermée, vérifier s'il n'y a pas un corps étranger autour du cadre de la vitre.
S'il n'y a pas de corps étranger autour du cadre de la vitre, fermer de force une vitre à l'aide de la procédure suivante.
 1. Après avoir positionné le contacteur d'alimentation sur OFF, attendre 45 secondes ou plus.
 2. Positionner le contacteur d'alimentation sur ON.
 3. Actionner l'interrupteur dans le sens de la fermeture de la vitre jusqu'à ce que la fonction de sécurité soit activée et que la vitre s'arrête. Répéter cette opération 5 fois au total.
 4. Continuer à tirer l'interrupteur vers le haut pour fermer complètement la vitre.

Toit ouvrant transparent*

▼ **Toit ouvrant transparent**

Le toit ouvrant transparent peut être ouvert ou fermé lorsque vous utilisez l'interrupteur d'inclinaison/ouverture au plafond au niveau des sièges avant.

PRUDENCE

Ne pas laisser les passagers se tenir debout ou sortir une partie de leur corps par l'ouverture du toit ouvrant transparent pendant que le véhicule se déplace:

Le fait de sortir la tête, les bras ou toute autre partie du corps par l'ouverture du toit ouvrant transparent est dangereux. Une tête ou des bras peuvent être frappés par un objet lorsque le véhicule se déplace. Ceci peut causer la mort ou de graves blessures.

Ne jamais laisser les enfants jouer avec l'interrupteur d'inclinaison/de coulissement :

L'interrupteur d'inclinaison/ouverture permet aux enfants de faire fonctionner le toit ouvrant transparent accidentellement, ce qui peut causer de graves blessures si les mains, la tête ou le cou d'un enfant est coincé par le toit ouvrant transparent.

S'assurer que rien ne se trouve sur la trajectoire du toit ouvrant transparent avant de le fermer:

Un toit ouvrant transparent qui se ferme est dangereux. Les mains, la tête ou même le cou d'une personne, en particulier les enfants, peuvent être coincés lors de la fermeture et subir de graves blessures ou la mort.

S'assurer que rien ne bloque le toit ouvrant transparent juste avant sa fermeture complète:

Le fait de bloquer le toit ouvrant transparent juste avant sa fermeture complète est dangereux.

Dans ce cas, la fonction de sécurité ne peut pas empêcher la fermeture du toit ouvrant transparent. Si des doigts sont pris, cela peut entraîner de graves blessures.

ATTENTION

- Ne pas s'asseoir ni poser des objets lourds sur la zone d'ouverture et de fermeture du toit ouvrant transparent. Le toit ouvrant transparent risque autrement d'être endommagé.
- Ne pas ouvrir ou fermer le toit ouvrant transparent en forçant par températures glaciales ou lors de chutes de neige. Le toit ouvrant transparent risque autrement d'être endommagé.
- Le panneau pare-soleil ne s'incline pas. Pour éviter d'endommager le panneau pare-soleil, ne pas le pousser vers le haut.
- Ne pas fermer le panneau pare-soleil pendant que le toit ouvrant transparent s'ouvre. Si on force le panneau pare-soleil à se fermer, on risque de l'endommager.

▼ **Inclinaison/coulissement**

Le toit ouvrant peut être ouvert ou fermé électriquement seulement si le contacteur d'alimentation est mis sur ON.

- Avant de sortir du véhicule ou de le laver, vérifier que le toit ouvrant transparent est complètement fermé afin que l'eau ne pénètre pas dans l'habitacle.

*Certains modèles. **3-59**

- Après le lavage du véhicule Mazda ou après qu'il ait plu, éponger l'eau accumulée sur le toit ouvrant transparent avant de l'ouvrir pour éviter la pénétration d'eau qui risque de causer de la rouille ou d'endommager la garniture du pavillon.

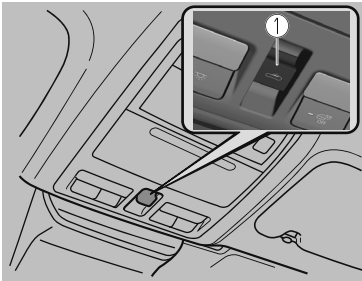

1. Interrupteur d'inclinaison/de coulissement

Inclinaison

L'arrière du toit ouvrant transparent peut être relevé pour fournir plus de ventilation.

Pour une inclinaison automatique complète, appuyer momentanément sur l'interrupteur d'inclinaison/de coulissement.

Pour effectuer la fermeture complète automatiquement, appuyer momentanément sur l'interrupteur d'inclinaison/de coulissement vers l'avant.

Pour interrompre l'inclinaison en cours, appuyer sur l'interrupteur d'inclinaison/de coulissement.

Lorsque le toit ouvrant transparent est déjà glissé en position ouverte et que vous souhaitez l'incliner en position

ouverte, fermez d'abord le toit ouvrant transparent puis effectuez l'inclinaison.

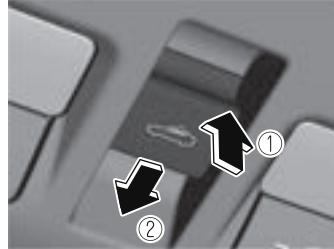

1. Inclinaison vers le haut
2. Fermer (Inclinaison vers le bas)

Coulissement

Pour une ouverture automatique complète, appuyer momentanément sur l'interrupteur d'inclinaison/de coulissement vers l'arrière.

Pour effectuer la fermeture complète automatiquement, appuyer momentanément sur l'interrupteur d'inclinaison/de coulissement vers l'avant.

Pour interrompre le coulissement en cours, appuyer sur l'interrupteur d'inclinaison/de coulissement.

Lorsque le toit ouvrant transparent est déjà incliné en position ouverte et que vous souhaitez le faire glisser en position ouverte, fermez d'abord le toit ouvrant transparent puis faites-le glisser.

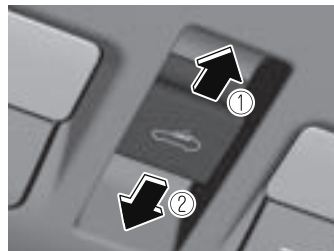

1. Ouvrir
2. Fermer

REMARQUE

Si le toit ouvrant transparent ne fonctionne pas normalement, effectuer la procédure suivante :

1. Positionner le contacteur d'alimentation sur ON.
2. Appuyer sur l'interrupteur d'inclinaison, ou ouvrir partiellement en inclinant l'arrière du toit ouvrant transparent.
3. Répéter l'étape 2. L'arrière du toit ouvrant transparent s'ouvre en s'inclinant jusqu'à la position complètement ouverte, puis se ferme légèrement.

Si la procédure de réinitialisation est effectuée pendant que le toit ouvrant transparent est en position de coulissement (ouverture partielle), le toit se ferme avant que l'inclinaison arrière ne s'ouvre.

▼ Toit ouvrant transparent à dispositif de sécurité

Si une main, la tête d'une personne ou un autre objet bloque le toit ouvrant transparent lors de sa fermeture, il s'arrête et repart dans le sens d'ouverture.

REMARQUE

- Le dispositif de sécurité peut fonctionner dans les conditions suivantes :
 - Un impact important est détecté lors de la fermeture automatique du toit ouvrant transparent.
 - Le toit ouvrant transparent est fermé automatiquement à très basses températures.

- Si le dispositif de sécurité se déclenche et le toit ouvrant transparent ne peut pas être fermé automatiquement, appuyer sur l'interrupteur d'inclinaison/ouverture et le toit ouvrant transparent se fermera.
- Le dispositif de sécurité de toit ouvrant transparent ne fonctionne qu'une fois que le système a été réinitialisé.

▼ Panneau pare-soleil

Le panneau pare-soleil peut être ouvert et fermé manuellement.

Le panneau pare-soleil s'ouvre lorsque le toit ouvrant transparent glisse pour s'ouvrir, mais il doit être fermé manuellement.

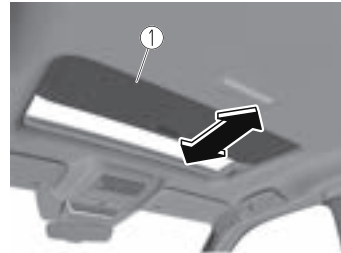

1. Panneau pare-soleil

Modifications et accessoires additionnels

▼ Modifications et accessoires additionnels

Mazda ne peut pas garantir le fonctionnement du système d'immobilisation s'il a été modifié ou si un accessoire additionnel a été installé.

ATTENTION

Afin d'éviter d'endommager le véhicule, ne pas modifier le système ou installer d'accessoire additionnel sur le système d'immobilisation du véhicule.

Système d'immobilisation

▼ Système d'immobilisation

Le système d'immobilisation ne permet de démarrer le système EV qu'avec une clé reconnue par le système.

Si quelqu'un essaie de démarrer le système EV avec une clé non reconnue par le système, le système EV ne démarrera pas, ce qui aide à protéger le véhicule contre le vol.

En cas de problème avec le système d'immobilisation ou la clé, s'adresser à un concessionnaire agréé Mazda.

ATTENTION

- Les équipements radio de ce type sont réglementés par des lois aux États-Unis. Les changements ou modifications non spécifiquement approuvés par l'entité responsable de la conformité peuvent annuler le droit de l'utilisateur de faire fonctionner cet appareil.
- Afin de ne pas endommager la clé, ne pas:
 - Laisser la clé tomber.
 - Mouiller la clé.
 - Exposer la clé à des champs magnétiques.
 - Exposer la clé à des températures élevées, dans des endroits au soleil comme sur le tableau de bord.

- Si le système EV ne démarre pas à l'aide de la clé correcte, et que le témoin de sécurité reste allumé ou clignote, il peut y avoir un mauvais fonctionnement du système. S'adresser à un concessionnaire agréé Mazda.

REMARQUE

- Les clés possèdent un code électronique unique. Pour cette raison, et pour assurer votre sécurité, l'obtention d'une clé de remplacement nécessite une validation de sécurité, ce qui ajoute un certain délai à la fourniture d'une clé de remplacement. Elles ne peuvent être obtenues que par l'intermédiaire d'un concessionnaire agréé Mazda.
- S'assurer de toujours garder une clé de rechange, au cas où une clé serait perdue. En cas de perte d'une clé, s'adresser dès que possible à un concessionnaire agréé Mazda.
- Si une clé est perdue, un concessionnaire agréé Mazda fera un réglage des codes électroniques des clés restantes et du système d'immobilisation. Apporter toutes les clés restantes un concessionnaire agréé Mazda pour les faire réinitialiser.
Le démarrage du véhicule à l'aide d'une clé dont le code électronique n'a pas été réglé sera impossible.

▼ Fonctionnement

REMARQUE

- Le système EV risque de ne pas démarrer et le témoin de sécurité peut s'allumer ou clignoter si la clé est placée dans une zone où le système parvient difficilement à détecter le signal, par exemple sur le tableau de bord ou dans la boîte à gants. Déplacer la clé à un endroit situé dans la portée du signal, positionner le contacteur d'alimentation sur OFF, puis redémarrer le système EV.
- Les signaux d'une station de radio ou de télévision, d'un émetteur récepteur, ou d'un téléphone cellulaire peuvent causer des interférences avec le système d'immobilisation. Si le système EV ne démarre pas même lorsque la clé correcte est utilisée, vérifier le témoin de sécurité.

Armement

Le système est armé lorsque le contacteur d'alimentation est passé de ON à OFF. Le témoin de sécurité sur le tableau de bord clignotera à intervalles de 2 secondes, jusqu'à ce que le système soit désarmé.



Désarmement

Le système est désarmé lorsque le contacteur d'alimentation est mis sur ON à l'aide de la clé programmée correcte. Le témoin de sécurité s'allume pendant 3 secondes environ, puis s'éteint.

Si le système EV ne démarre pas à l'aide de la clé correcte, et que le témoin de sécurité reste allumé ou clignote, essayer de procéder comme suit :

Vérifier si la clé se trouve bien dans la plage de fonctionnement pour la transmission du signal. Positionner le contacteur d'alimentation sur OFF, puis redémarrer le système EV. Si le système EV ne démarre toujours pas après 3 essais ou plus, s'adresser à un concessionnaire agréé Mazda.

Période de rodage

▼ Période de rodage

Aucun rodage spécial n'est nécessaire, mais éviter les arrêts brutaux inutiles au cours des premiers 1 000 km (600 miles) peut augmenter les performances, l'autonomie et la durée de vie du véhicule.

Conduite dans des conditions dangereuses

▼ Conduite dans des conditions dangereuses

PRUDENCE

Faire attention lors de l'application d'un freinage régénératif brusque sur des surfaces glissantes :

Le changement soudain de vitesse de rotation des roues peut les faire déraiper. Ceci peut faire perdre le contrôle du véhicule et causer un accident.

Lors de la conduite sur de la glace ou dans l'eau, la neige, la boue, le sable ou sous toute autre condition dangereuse:

- Conduire prudemment et garder une distance suffisante pour le freinage.
- Éviter tout freinage brusque ou manœuvre brusque.
- Ne pas pomper sur la pédale de frein. Garder la pédale enfoncée. Se référer à "Système d'antiblocage de frein (ABS)" à la page 4-71.
- Pour plus d'adhérence lors du démarrage sur des surfaces glissantes comme de la glace ou de la neige dure, utiliser du sable, du sel, des chaînes, du tapis ou tout autre matériau antidérapant sous les roues avant.

REMARQUE

N'utiliser les chaînes que sur les roues avant.

Tapis de plancher

▼ Tapis de plancher

Nous recommandons l'utilisation de tapis de plancher Mazda d'origine.

⚠ PRUDENCE

Veiller à ce que les tapis de plancher soient bien accrochés sur les goupilles de retenue afin de les empêcher de s'amasser sous les pédales:

Il est dangereux d'utiliser un tapis de plancher qui n'est pas fixé, car il gênera l'utilisation des pédales d'accélérateur et de frein, et un accident risquerait alors de s'ensuivre.

Ne pas installer deux tapis de plancher empilés l'un sur l'autre du côté conducteur:

Il est dangereux d'installer deux tapis de plancher empilés l'un sur l'autre du côté conducteur, car les goupilles de retenue ne peuvent empêcher qu'un seul tapis de plancher de glisser vers l'avant.

Si le(s) tapis de plancher est (sont) mal fixé(s), ceci gênera l'utilisation des pédales, et un accident risquerait alors de s'ensuivre.

Si un tapis de plancher tous temps est utilisé, toujours retirer le tapis de plancher d'origine.

Lorsqu'on installe un tapis de plancher, placer le tapis de plancher de manière que ses œillets soient bien introduits par-dessus les extrémités pointues des broches de retenue.

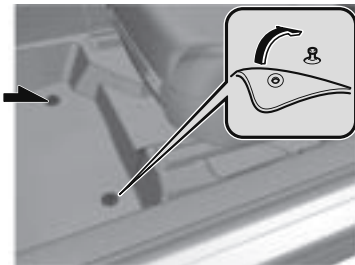

Pour désembourber le véhicule

▼ Pour désembourber le véhicule

PRUDENCE

Ne pas faire patiner les roues à une vitesse supérieure à 56 km/h (35 mi/h), et ne pas laisser que quelqu'un soit directement derrière une roue lorsque l'on fait pousser le véhicule:

Lorsque le véhicule est bloqué, le fait de faire patiner les roues à grande vitesse est dangereux. Un pneu qui patine peut surchauffer et exploser. Ceci peut causer de graves blessures.

ATTENTION

Un balancement trop important peut provoquer une défaillance de la boîte de vitesses du véhicule et endommager les pneus.

Si l'on doit balancer le véhicule pour le sortir de la neige, du sable ou de la boue, appuyer légèrement sur l'accélérateur et déplacer le levier sélecteur, avec précautions, entre la position D et la position R.

Conduite hivernale

▼ Conduite hivernale

Il est recommandé de transporter un nécessaire de secours, comprenant des chaînes pour pneus, un grattoir pour vitres, des signaux pyrotechniques, une petite pelle, des câbles de démarrage pour batterie et un sac de sable ou de sel.

Demander à un concessionnaire agréé Mazda de vérifier ce qui suit:

- S'assurer qu'il y a un mélange d'antigel correct dans le radiateur. Se référer à Liquide de refroidissement à la page 6-13.
- Vérifier la batterie au plomb-acide et ses câbles. Le froid réduit la capacité de la batterie.
- Inspecter le système EV pour détecter les dommages et les mauvaises connexions.
- Utiliser du liquide de lave-glace antigel—ne jamais utiliser d'antigel (page 6-15).

REMARQUE

- Enlever la neige avant de conduire. La neige laissée sur le pare-brise est dangereuse car elle pourrait gêner la vision.
- Ne pas appliquer une force excessive sur le grattoir pour vitres lorsque vous retirez de la glace ou de la neige gelée adhérant au verre du rétroviseur ou au pare-brise.
- Ne jamais utiliser d'eau tiède ou chaude pour retirer de la neige ou de la glace adhérant aux vitres et aux rétroviseurs, car le verre risquerait de se fissurer.

Conseils concernant la conduite

- Conduire lentement. L'efficacité des freins peut être défavorablement affectée si de la neige ou de la glace adhère au système de freins. Dans ce cas, conduire le véhicule à basse vitesse en relâchant la pédale d'accélérateur et en appliquant légèrement les freins à plusieurs reprises jusqu'à ce que le freinage soit redevenu normal.

▼ Pneus à neige

Utiliser des pneus à neige sur les 4 roues

Ne pas dépasser 120 km/h (75 mi/h) lors de la conduite sur pneus neige. Gonfler les pneus à neige à 30 kPa (0,3 kgf/cm², 4,3 psi) de plus que la pression indiquée sur l'étiquette de gonflage de pneus (sur la portière arrière côté conducteur), cependant ne jamais dépasser la pression maximale à froid indiquée sur le flanc des pneus.

Le véhicule est équipé à l'usine de pneus radiaux quatre saisons conçus pour être utilisés toute l'année. Dans certaines conditions il peut être nécessaire de les remplacer par des pneus neige pendant les mois d'hiver, de façon à améliorer la traction sur les routes enneigées ou glacées.

PRUDENCE

N'utiliser que des pneus de la même taille et du même type (à neige, radiaux ou non radiaux) sur les 4 roues :

Le fait d'utiliser des pneus de taille ou type différent est dangereux. La tenue de route du véhicule peut être affectée et cela peut entraîner un accident.

ATTENTION

Vérifier les réglementations locales avant d'utiliser des pneus à crampons.

REMARQUE

Le système de surveillance de pression des pneus peut ne pas fonctionner correctement lorsque des pneus avec flancs ceinturés d'acier sont utilisés (page 4-199).

▼ Chaînes à neige

Vérifier les réglementations locales avant d'utiliser des chaînes.

ATTENTION

- Les chaînes peuvent affecter la conduite.
- Ne pas dépasser 50 km/h (30 mi/h) ou la vitesse maximale recommandée par le fabricant des chaînes, soit la vitesse la plus basse.
- Conduire prudemment et éviter les bosses, les trous et les virages serrés.
- Éviter de bloquer les roues lors du freinage.
- Ne pas utiliser de chaîne sur la roue de secours à usage temporaire; cela peut causer des dommages au véhicule et à la roue. Ce véhicule n'est pas équipé d'une roue de secours à usage temporaire installée à l'usine.
- Ne pas utiliser les chaînes sur des routes qui ne sont pas enneigées ou recouvertes de glace. Sinon, cela risque d'endommager les pneus et les chaînes.
- Les chaînes risquent d'égratigner ou abîmer les roues en aluminium.

REMARQUE

- Le système de surveillance de pression des pneus peut ne pas fonctionner correctement lors de l'utilisation de chaînes à neige.

N'installer les chaînes que sur les roues avant.

Ne pas utiliser de chaînes sur les roues arrière.

Consulter un concessionnaire agréé Mazda.

Installation des chaînes

1. Fixer les chaînes sur les roues avant, aussi ajustées que possible. Toujours suivre les instructions fournies par le fabricant des chaînes.
2. Conduire 0,5 à 1 km (1/4 à 1/2 mille) et serrer les chaînes de nouveau.

Surcharge

▼ Surcharge

PRUDENCE

S'assurer de ne pas surcharger le véhicule:

Le poids nominal brut sur l'essieu (PNBE) et le poids nominal brut du véhicule (PNBV) sont indiqués sur l'étiquette de standard de sécurité des véhicules automobiles placée sur le montant de la portière du conducteur. Le fait de dépasser ces valeurs peut causer un accident ou des dommages au véhicule. Il est possible d'estimer le poids de la charge en pesant les bagages (ou occupants) individuellement avant de les charger dans le véhicule.

Conduite sur routes irrégulières

▼ Conduite sur routes irrégulières

La suspension et le dessous de la carrosserie du véhicule peuvent être endommagés en cas de conduite sur des routes accidentées/irrégulières ou sur des dos d'âne à grande vitesse. Faire preuve de prudence et réduire la vitesse lors de la conduite sur des routes accidentées/irrégulières ou sur des dos d'âne.

Veiller à ne pas endommager le dessous de la carrosserie, les pare-chocs ou le ou les pots d'échappement du véhicule lors de la conduite dans les conditions suivantes:

- Montée ou descente d'une pente avec un angle de transition aigu
- Montée ou descente d'une voie d'accélération ou d'une rampe de remorque avec un angle de transition aigu

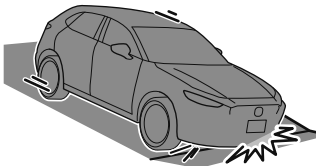
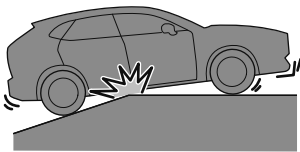

Ce véhicule est équipé de pneus surbaissés qui assurent des performances et une manœuvrabilité de qualité. En conséquence, la paroi des pneus est très fine et les pneus et les roues peuvent être endommagés

lors de la conduite sur des nids-de-poule ou des routes accidentées/irrégulières à grande vitesse. Faire preuve de prudence et réduire la vitesse lors de la conduite sur des routes accidentées/irrégulières ou sur des nids-de-poule.

Attelage d'une remorque

▼ **Attelage d'une remorque**

Ce véhicule Mazda n'a pas été conçu pour le remorquage. Ne jamais atteler de remorque à ce véhicule Mazda.

Remorquage récréatif

▼ **Remorquage récréatif**

Un exemple de "remorquage récréatif" est de remorquer le véhicule derrière une autocaravane.

La boîte-pont EV n'est pas conçue pour le remorquage de ce véhicule sur les quatre roues.

Lors du remorquage récréatif se référer à "Description du remorquage" (page 7-20) et à "Crochets d'immobilisation" (page 7-22) et bien suivre les instructions.

NOTES

4

En cours de conduite

Informations concernant une conduite et un arrêt en toute sécurité.

Démarrer et arrêter le système

EV.....	4-4
Position du contacteur d'alimentation.....	4-4
Démarrer le système EV.....	4-5
Arrêter le système EV.....	4-9

Combiné d'instruments et affichage 4-10

Combiné d'instruments et affichage.....	4-10
Combiné d'instruments.....	4-10
Affichage de conduite active.....	4-26

Explication des positions du levier sélecteur..... 4-28

Explication des positions du levier sélecteur.....	4-28
Fonctionnement du levier sélecteur.....	4-31
Système de verrouillage de levier sélecteur.....	4-35
Conseils concernant la conduite.....	4-35

Interrupteurs et commandes..... 4-38

Commande d'éclairage.....	4-38
Clignotants et changement de file.....	4-43
Essuie-glace et lave-glace de pare-brise.....	4-44

Essuie-glace et lave-glace de lunette arrière.....	4-48
Désembuage de lunette arrière.....	4-49
Avertisseur.....	4-51
Feux de détresse.....	4-52
Système de télécommande sans fil HomeLink*.....	4-52

Frein..... 4-58

Circuit de freinage.....	4-58
AUTOHOLD.....	4-65
Aide au démarrage en côte (HLA).....	4-69

ABS/TCS/DSC..... 4-71

Système antiblocage des roues (ABS).....	4-71
Système de commande de traction (TCS).....	4-72
Commande dynamique de stabilité (DSC).....	4-74

Direction assistée..... 4-76

Direction assistée.....	4-76
-------------------------	------

i-ACTIVSENSE..... 4-77

i-ACTIVSENSE.....	4-77
Caméra de détection avant (FSC)*.....	4-81
Capteur radar avant*.....	4-85
Capteur radar latéral avant*.....	4-88

*Certains modèles. **4-1**

Capteur radar latéral arrière*	4-89
Capteur ultrasonique arrière*	4-91
Caméra avant/Caméras latérales/Caméra arrière*	4-91
Caméra de surveillance du conducteur*	4-92
Système d'éclairage avant adaptatif (AFS)*	4-93
Système de commande des feux de route (HBC)*	4-93
Avertisseur de changement de file (LDWS)*	4-95
Surveillance des angles morts (BSM)*	4-99
Système de reconnaissance des panneaux de signalisation (TSR)*	4-104
Alerte de distance et de vitesse (DSA)*	4-111
Alerte à l'attention du conducteur (DAA)*	4-112
Surveillance du conducteur (DM)*	4-114
Alerte de circulation transversale à l'avant (FCTA)*	4-116
Alerte de circulation transversale à l'arrière (RCTA)*	4-120
Régulateur de vitesse à radar Mazda avec fonction Stop & Go (MRCC avec fonction Stop & Go)*	4-123

Assistance en cas d'embouteillage (TJA)*	4-131
Système d'assistance au maintien de trajectoire (LAS)*	4-142
Système de maintien sur la voie en cas d'urgence (ELK)*	4-145
Assistance au freinage intelligent (SBS)*	4-152
Moniteur de vue à 360°	4-161

Régulateur de vitesse.....	4-194
Régulateur de vitesse.....	4-194

Système de surveillance de la pression des pneus (TPMS).....	4-198
Système de surveillance de la pression des pneus (TPMS)	4-198

Écran de rétrovision.....	4-202
Écran de rétrovision*	4-202

Système de capteurs de stationnement.....	4-211
Système de capteurs de stationnement*	4-211

NOTES

Démarrer et arrêter le système EV

Position du contacteur d'alimentation

▼ Fonction de chaque position du contacteur d'alimentation

Le contacteur d'alimentation est commuté dans l'ordre OFF, ACC et ON chaque fois que le contacteur d'alimentation est enfoncé sans appuyer sur la pédale de frein. En appuyant à nouveau sur le contacteur d'alimentation à partir de la position ON, il repasse à la position OFF.

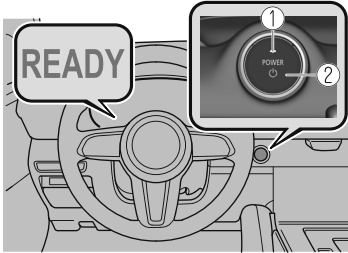

1. Témoin
2. Interrupteur d'alimentation

Interrupteur d'alimentation	Fonction
Hors circuit	Le courant est coupé. Le témoin du contacteur d'alimentation (orange) s'éteint.
ACC	Certains accessoires électriques tels que l'audio peuvent être utilisés lorsque le système EV est arrêté (l'indication READY n'est pas affichée). Le témoin du contacteur d'alimentation (orange) s'allume.

Interrupteur d'alimentation	Fonction
ON	Tous les accessoires électriques peuvent être utilisés lorsque le système EV est arrêté (l'indication READY n'est pas affichée). Le témoin du contacteur d'alimentation (orange) s'allume. (Le témoin du contacteur d'alimentation s'éteint lorsque le système EV est en marche (l'indication READY est affichée)).

REMARQUE

- L'indication READY est affichée dans le combiné d'instruments lorsque le système EV est activé. L'indication READY reste affichée tant que le système EV est en marche.

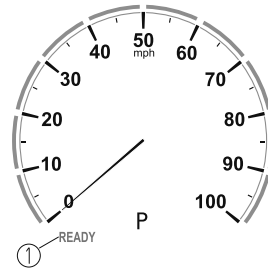

1. Indication READY
- Si le contacteur d'alimentation est laissé en position ACC, le contacteur d'alimentation passe à la position OFF après environ 25 minutes.
 - Le système EV démarre en appuyant sur le contacteur d'alimentation avec la pédale de frein complètement enfoncée. Pour changer la position du contacteur d'alimentation, appuyer sur le contacteur d'alimentation sans appuyer sur la pédale.

Démarrer et arrêter le système EV

- Le contacteur d'alimentation ne passe pas à la position OFF lorsque le témoin du contacteur d'alimentation s'éteint pendant l'arrêt du système EV. Avant de quitter le véhicule, toujours positionner le contacteur d'alimentation sur OFF (témoin du contacteur d'alimentation éteint).

Démarrer le système EV

▼ Avant de démarrer le système EV

1. Veiller à ce que le frein de stationnement soit serré.
2. S'assurer que le levier sélecteur est en position P.

REMARQUE

- Le système EV ne peut pas être démarré lorsque le levier sélecteur est dans une position autre que P.
Mettre le levier sélecteur sur la position P.
3. Adopter la bonne posture de conduite pour vous assurer que la pédale d'accélérateur et la pédale de frein peuvent être enfoncées fermement avec le pied droit. Vérifier la position des pédales pour s'assurer que l'une ne peut pas être enfoncée par erreur à la place de l'autre.

▼ Démarrer le système EV

PRUDENCE

Les ondes radio émises par la clé peuvent perturber le fonctionnement d'équipements médicaux, tels que les stimulateurs cardiaques:

Avant d'utiliser la clé à proximité de personnes utilisant des équipements médicaux, demandez à votre médecin ou au fabricant de ces équipements si les ondes radio émises par la clé risquent de perturber leur fonctionnement.

Démarrer et arrêter le système EV

REMARQUE

- Le système EV peut être démarré quelle que soit la position du contacteur d'alimentation (OFF, ACC, ON).
- Le conducteur doit être muni de la clé.
- Si cette fonction est désactivée, le système EV ne peut pas être démarré même en portant la clé sur soi. S'adresser à un concessionnaire agréé Mazda pour plus de détails.
- Si la fonction permettant de démarrer le système EV uniquement en portant la clé sur soi est désactivée, le système EV peut être démarré en utilisant la procédure de démarrage du système EV lorsque la pile de la clé est à plat.
- Lorsque le connecteur de charge est branché au port de charge ou pendant la charge, le système EV ne peut pas être démarré.
- Le véhicule peut être conduit pendant que l'indication READY est affichée dans le combiné d'instruments.

1. Veiller à avoir la clé sur soi.
2. Continuer d'appuyer fermement sur la pédale de frein.
3. S'assurer que le témoin KEY du combiné d'instruments et le témoin (vert) du contacteur d'alimentation s'allument.
Lorsque le témoin (vert) du contacteur d'alimentation clignote, la pile de la clé peut être épuisée.

Se référer à Démarrage du système EV lorsque la pile de la clé est à plat à la page 4-7.

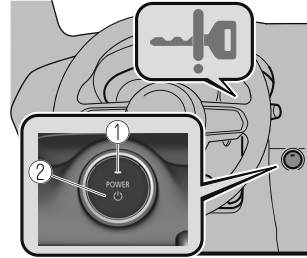

1. Témoin
2. Interrupteur d'alimentation
4. Appuyer sur le contacteur d'alimentation avec le témoin du contacteur d'alimentation (vert) allumé.

ATTENTION

En cas de problème avec le contacteur d'alimentation, le témoin du contacteur d'alimentation (orange) clignote. Dans ce cas, le système EV pourrait être démarré, mais il convient de consulter un concessionnaire agréé Mazda dès que possible.

REMARQUE

- Dans les conditions suivantes, le voyant KEY (rouge) clignote dans le combiné d'instruments ou l'indication d'avertissement KEY apparaît sur l'affichage multi-informations et le système EV ne démarre pas :



- La pile de la clé est complètement déchargée.

Démarrer et arrêter le système EV

- La clé est en dehors de la plage de fonctionnement.
- La clé se trouve dans des zones où le système parvient difficilement à détecter le signal.
- Une clé d'un autre constructeur comparable à la clé se trouve dans la plage de fonctionnement.
- Si le témoin (orange) du contacteur d'alimentation clignote, le système EV peut ne plus pouvoir démarrer à l'aide de la méthode de démarrage habituelle.
Appuyer à fond sur la pédale de frein et continuer d'appuyer sur le contacteur d'alimentation jusqu'à ce que le système EV soit complètement démarré. Après le démarrage du système EV, le témoin (vert) du contacteur d'alimentation s'éteint et le contacteur d'alimentation est positionné sur ON.
- Si vous tentez de démarrer le système EV alors que le levier sélecteur est dans une position autre que P, un message apparaît sur l'affichage multi-informations pour vous inviter à déplacer le levier sélecteur sur la position P. Mettre le levier sélecteur en position P, puis démarrer le système EV.
- La fonction permettant de démarrer le système EV uniquement en portant la clé sur soi peut être désactivée, ce qui évite aux personnes utilisant un stimulateur cardiaque ou un autre dispositif médical d'être affectées négativement.

5. S'assurer que l'indication READY est affichée dans le combiné d'instruments.

READY

▼ Démarrage du système EV lorsque la pile de la clé est à plat



Fonctionnement de la clé

Ne pas permettre les conditions suivantes. Sinon, le véhicule ne recevra pas correctement le signal de la clé et le système EV pourrait ne pas démarrer.

- Les parties métalliques d'autres clés ou d'objets métalliques touchent la clé.



- Les clés de rechange ou les clés d'autres véhicules équipés d'un système d'immobilisation touchent ou sont très proches de la clé.



- Des dispositifs d'achat électronique ou d'accès sécurisé touchent ou sont très proches de la clé.

Si le système EV ne peut pas être démarré en raison d'une pile de clé à plat, le système EV peut être démarré en utilisant la procédure suivante :

Démarrer et arrêter le système EV

1. Continuer d'appuyer fermement sur la pédale de frein.
2. S'assurer que le témoin KEY du combiné d'instruments et le témoin (vert) du contacteur d'alimentation clignotent.
3. Aligner la zone centrale de l'emblème sur la télécommande et la zone centrale du contacteur d'alimentation pendant que le témoin (vert) du contacteur d'alimentation clignote.

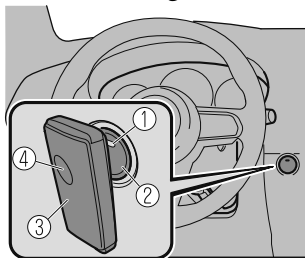

1. Témoin
 2. Interrupteur d'alimentation
 3. Télécommande
 4. Emblème
4. Une fois que le témoin du contacteur d'alimentation (vert) s'allume en continu, appuyer sur le contacteur d'alimentation.

REMARQUE

- Le système EV ne peut démarrer que si la pédale de frein est complètement enfoncée.
- En cas de problème de démarrage du système EV, le témoin (orange) du contacteur d'alimentation clignote. Dans ce cas, le système EV pourrait être démarré, mais il convient de faire inspecter le véhicule par un concessionnaire agréé Mazda dès que possible.

- Si le témoin (vert) du contacteur d'alimentation ne s'allume pas, effectuer l'opération depuis le début. S'il ne s'allume toujours pas, faire inspecter le véhicule par un concessionnaire agréé Mazda.
 - Pour changer la position du contacteur d'alimentation, relâcher la pédale de frein après que le témoin (vert) du contacteur d'alimentation s'est allumé, puis appuyer sur le contacteur d'alimentation.
 - Le contacteur d'alimentation est actionné dans l'ordre OFF, ACC et ON à chaque fois qu'il est enfoncé. Une fois le contacteur d'alimentation positionné sur OFF, la position du contacteur d'alimentation ne peut plus être modifiée. Par conséquent, pour démarrer le système EV, il convient d'effectuer l'opération depuis le début.
5. S'assurer que l'indication READY est affichée dans le combiné d'instruments.

READY

Démarrer et arrêter le système EV

Arrêter le système EV

▼ Pour arrêter le système EV

1. Mettre le levier sélecteur sur la position P.
2. Appuyer sur le contacteur d'alimentation. L'indication READY n'est pas affichée dans le combiné d'instruments et le système EV s'arrête, puis le contacteur d'alimentation est positionné sur OFF.

PRUDENCE

Dans des situations autres que les situations d'urgence, ne pas tenter d'arrêter le système EV lors de la conduite du véhicule :

Si le système EV est arrêté pendant la conduite du véhicule, une perte de la puissance de freinage et des fonctions de direction assistée pourrait se produire, rendant difficile le contrôle du véhicule, ce qui pourrait entraîner un accident.

ATTENTION

Avant de quitter le véhicule, s'assurer que le contacteur d'alimentation est positionné sur OFF (l'indication READY n'est pas affichée).

REMARQUE

· Pile de la clé

Si le système détecte que la puissance restante de la pile de la clé est faible lorsque le contacteur d'alimentation est passé de ON à ACC ou OFF, le témoin KEY (vert) clignote dans le combiné d'instruments ou l'indication d'avertissement KEY apparaît sur l'affichage multi-informations.

Se référer à Démarrage du système EV lorsque la pile de la clé est à plat à la page 4-7.

· Position du levier sélecteur

- La fonction AUTO P (verrouillage de stationnement) étant en marche, le contacteur d'alimentation peut être positionné sur OFF même si le levier sélecteur est dans une position autre que P. Toutefois, pour des raisons de sécurité, il convient de mettre le levier sélecteur en position P et ensuite le contacteur d'alimentation sur OFF.

- Si vous positionnez le contacteur d'alimentation sur OFF alors que le levier sélecteur est dans une position autre que P, un avertissement sonore retentit et une indication apparaît sur l'affichage pour vous avertir que la position du levier sélecteur et la position de plage de boîte de vitesse ne correspondent pas.

· Position du contacteur d'alimentation

Si vous quittez ou essayez de quitter le véhicule sans avoir positionné le contacteur d'alimentation sur OFF, le voyant KEY (rouge) clignote, un avertissement sonore retentit et une indication apparaît sur l'affichage pour vous avertir que le contacteur d'alimentation n'est pas positionné sur OFF.

▼ Arrêt d'urgence du système EV

Le fait de maintenir enfoncé le contacteur d'alimentation ou d'appuyer dessus rapidement à plusieurs reprises, même si le véhicule n'est pas arrêté, arrête le système EV. Le contacteur d'alimentation passe à ACC.

Combiné d'instruments et affichage

▼ Tableau de bord et affichage

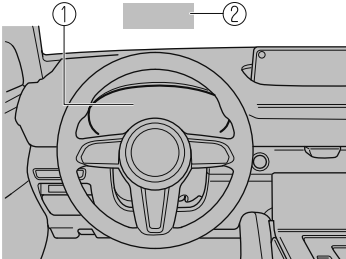

- ① Combiné d'instruments page 4-10
- ② Affichage de conduite active page 4-26

Combiné d'instruments

▼ Combiné d'instruments

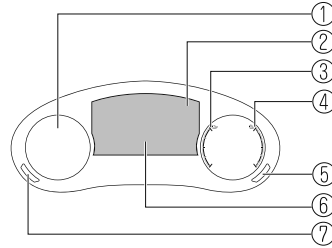

- ① Indicateur de puissance page 4-10
- ② Affichage multi-informations..... page 4-12
- ③ Jauge de puissance de la batterie haute tension.....page 4-15
- ④ Jauge de température de la batterie haute tension.....page 4-15
- ⑤ Interrupteur d'éclairage du tableau de bord.....page 4-16
- ⑥ Compteur de vitesse..... page 4-10
- ⑦ Interrupteur TRIP.....page 4-14

▼ Compteur de vitesse

Le compteur de vitesse indique la vitesse du véhicule.

▼ Indicateur de puissance

Indique l'état de décharge/charge. Plus la charge est élevée pendant la régénération d'énergie par le système EV, plus l'aiguille de l'indicateur de puissance se trouve dans la zone CHARGE. Plus la décharge est élevée pendant la décharge, par exemple lorsque la pédale d'accélérateur est enfoncée, plus l'aiguille de l'indicateur

Combiné d'instruments et affichage

de puissance se trouve dans la zone POWER.

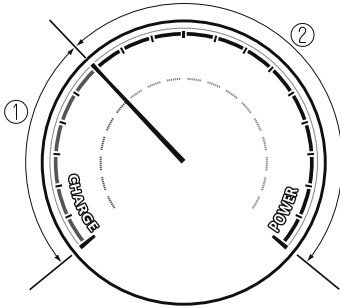

1. Zone CHARGE
2. Zone POWER

Les indicateurs CHARGE indiquent la puissance électrique qui peut être générée par le freinage régénératif, et les indicateurs POWER indiquent l'état de la puissance du moteur.

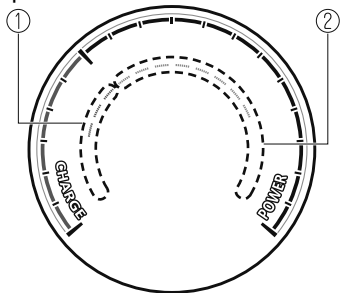

1. Indicateurs CHARGE
2. Indicateurs POWER

Les indicateurs CHARGE s'éteignent par étapes lorsque l'énergie générée par le freinage régénératif ne peut pas charger la batterie haute tension. Les indicateurs POWER s'éteignent par étapes lorsque la puissance du moteur est limitée.

▼ Affichage multi-informations

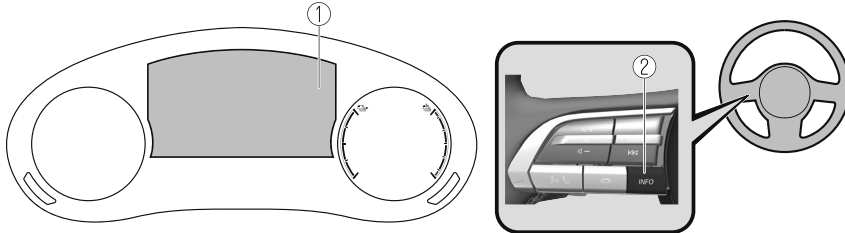

1. Affichage multi-informations
2. Interrupteur INFO

L'affichage multi-informations indique les informations suivantes.

- Compteur de vitesse
- Compteur totalisateur
- Compteur journalier
- Température extérieure
- Puissance restante de la batterie haute tension
- Distance restante avant décharge complète
- Efficacité énergétique moyenne
- Efficacité énergétique instantanée
- Affichage de l'état de charge
- Affichage i-ACTIVSENSE
- Affichage de la boussole
- Indication d'avertissement de portière ouverte/hayon ouvert*¹
- Afficheur de message

*1 S'affiche lors de l'ouverture d'une portière/du hayon.

Combiné d'instruments et affichage

Le contenu de l'écran change à chaque pression sur l'interrupteur INFO.

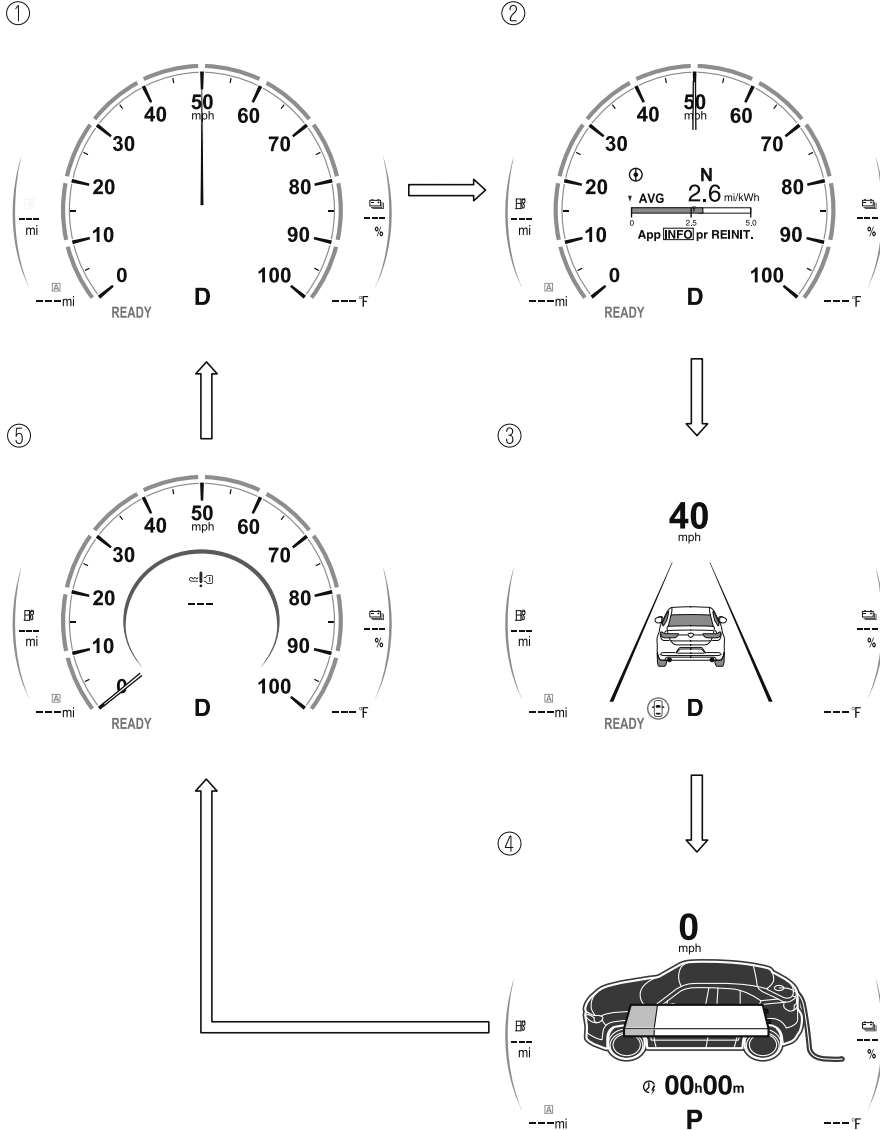

1. Affichage de base
2. Affichage des informations de conduite
3. Affichage i-ACTIVSENSE

Combiné d'instruments et affichage

- 4. Affichage de l'état de charge*1
- 5. Affichage des messages*2

*1 S'affiche uniquement lorsque le connecteur de charge est branché.

*2 affiché uniquement lorsqu'un avertissement se déclenche.

▼ Compteur totalisateur, compteur journalier et sélecteur de compteur journalier

Vous pouvez passer de l'affichage du compteur totalisateur à l'affichage du compteur journalier à l'aide de l'interrupteur TRIP.

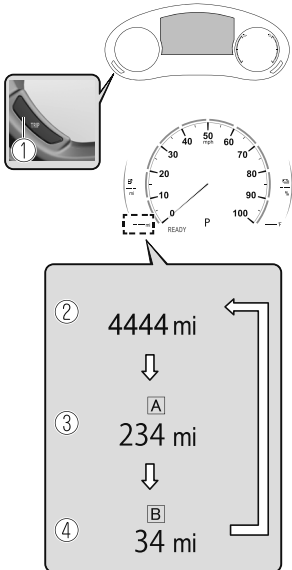

- 1. Interrupteur TRIP
- 2. Affichage du compteur totalisateur
- 3. Affichage du compteur journalier A
- 4. Affichage du compteur journalier B

Compteur kilométrique

Le compteur kilométrique enregistre la distance totale parcourue par le véhicule.

Compteur journalier

La distance de conduite pour un intervalle spécifié est indiquée. Deux types de distance d'intervalle (TRIP A, TRIP B) peuvent être mesurés.

Par exemple, le compteur journalier A peut enregistrer la distance d'un point d'origine, et le compteur journalier B la distance à partir de la charge de la batterie haute tension.

Lorsque le compteur journalier A est sélectionné, TRIP A sera affiché. Lorsque le compteur journalier B est sélectionné, TRIP B sera affiché.

Le compteur journalier peut être réinitialisé en appuyant sur l'interrupteur TRIP pendant 1,5 seconde ou plus pendant que le compteur journalier est affiché.

REMARQUE

Seuls les compteurs journaliers enregistrent des dixièmes de kilomètre (mille).

Combiné d'instruments et affichage

▼ Jauge de température de la batterie haute tension

Affiche la température de la batterie haute tension. La plage bleue de la jauge indique que la température de la batterie haute tension est basse et la plage rouge indique qu'elle est élevée et que la batterie surchauffe.

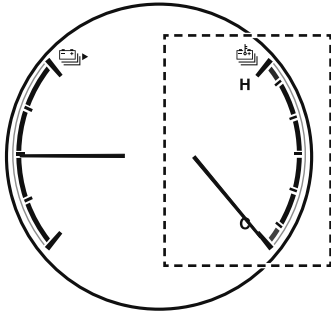

REMARQUE

Lorsque la température de la batterie haute tension est élevée ou basse, la puissance peut être limitée pour protéger le système EV.

▼ Jauge de puissance de la batterie haute tension

La puissance restante de la batterie haute tension est indiquée lorsque le contacteur d'alimentation est positionné sur ON.

Lorsque la batterie haute tension est complètement chargée, la lettre F est indiquée. Lorsque le niveau baisse, l'aiguille s'approche de E. Lorsque la charge de la batterie haute tension

descend à 1/4 ou moins, nous recommandons de la charger.

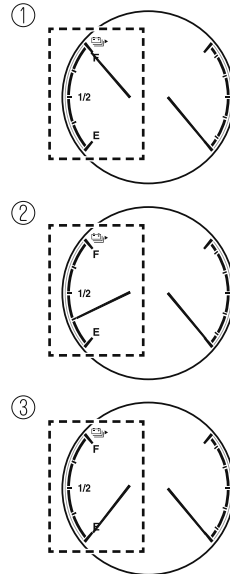

1. F (complètement chargée)
2. 1/4 chargée
3. E (complètement déchargée)

Lorsque la charge restante de la batterie haute tension est faible, la puissance peut être limitée. Si la puissance est limitée, charger la batterie dès que possible.

REMARQUE

- Après la charge, il peut s'écouler un certain temps avant que l'aiguille ne se stabilise.
- La flèche  indique que le port de chargement se trouve du côté droit.

▼ Éclairage du tableau de bord

Quand les feux sont allumés avec le contacteur d'alimentation sur ON, la luminosité de l'éclairage du tableau de bord est atténuée. Cependant, si le capteur optique détecte que l'espace environnant est lumineux, comme lorsque les feux sont allumés pendant la journée, l'éclairage du tableau de bord n'est pas réduit.

REMARQUE

- Lorsque le contacteur d'alimentation est mis sur ON tôt le matin ou au crépuscule, l'éclairage du tableau de bord est réduit pendant quelques secondes, le temps que le capteur optique détecte la luminosité de l'espace environnant. Cette réduction de l'éclairage peut cependant être annulée une fois la luminosité détectée.
- Lorsque les feux sont allumés, le témoin des feux allumés dans le tableau de bord s'allume.
Se référer à Phares à la page 4-38.

Il est possible de régler la luminosité de l'éclairage du tableau de bord et des éclairages du tableau de bord en appuyant sur l'interrupteur d'éclairage du tableau de bord lorsque l'éclairage du tableau de bord est atténué.

- La luminosité augmente en appuyant sur l'interrupteur +.
- La luminosité diminue en appuyant sur l'interrupteur -. Si vous appuyez sur l'interrupteur - alors que le tableau de bord est à intensité maximale, un son retentit pour vous

avertir que le réglage actuel du gradateur est à intensité maximale.

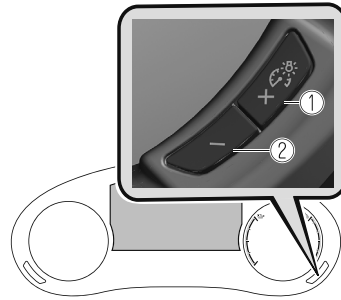

1. Clair
2. Foncé

Fonction pour annuler le gradateur d'éclairage

Le gradateur d'éclairage peut être annulé en appuyant sur l'interrupteur + lorsque le tableau de bord est à intensité maximale et que le contacteur d'alimentation est mis sur ON. Si l'on appuie de nouveau sur l'interrupteur + pendant que le gradateur d'éclairage est annulé, un son retentit pour signaler qu'il est annulé. Annuler le gradateur d'éclairage si la visibilité du tableau de bord est réduite due à l'éblouissement de la luminosité environnante.

REMARQUE

- Quand on annule le gradateur d'éclairage, il est impossible d'atténuer l'éclairage du tableau de bord même si les feux sont allumés.
- Quand on annule le gradateur d'éclairage, l'écran dans l'affichage central passe à l'affichage constant de l'écran de jour.

Combiné d'instruments et affichage

▼ Affichage de la température extérieure

Lorsque le contacteur d'alimentation est sur la position ON, la température extérieure est affichée.

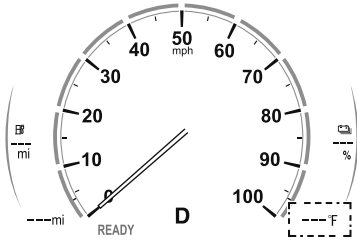

REMARQUE

- Dans les conditions suivantes, la température extérieure affichée peut différer de la température extérieure réelle suivant l'environnement du véhicule et les conditions du véhicule:
 - Températures nettement froides ou chaudes.
 - Changements brusques de température extérieure.
 - Le véhicule est en stationnement.
 - Le véhicule est conduit à vitesse réduite.

Changer l'unité de l'affichage de température extérieure

Il est possible d'opter pour Celsius ou Fahrenheit comme unité de température extérieure.

Les réglages peuvent être modifiés en opérant l'écran d'affichage central. Se référer à la section Paramètres dans le manuel d'utilisation de Mazda Connect.

▼ Indication de puissance restante de la batterie haute tension

La quantité de puissance restante dans la batterie haute tension est indiquée sous forme de pourcentage.

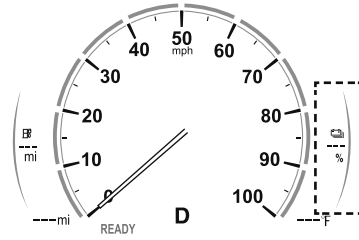

▼ Distance restante avant décharge complète

La distance restante avant décharge complète est calculée et affichée en fonction du courant, de la charge restante de la batterie haute tension et de l'efficacité énergétique.

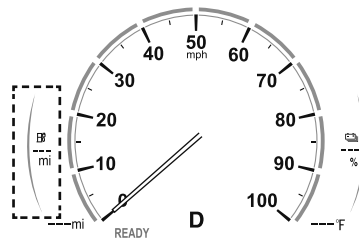

REMARQUE

- La distance restante avant décharge complète indiquée est une estimation. La distance restante avant décharge complète varie en fonction de conditions telles que les conditions de conduite, l'environnement et l'utilisation du système de climatisation. Aussi, si l'aiguille de la jauge de niveau de charge restante de la batterie haute tension est proche de 0 ou si un message s'affiche sur l'écran multi-informations, charger la batterie dès que possible même si la valeur numérique de la distance restante avant décharge complète est d'un niveau suffisant.
- En l'absence d'informations sur l'efficacité énergétique antérieure, par exemple après l'achat de votre véhicule ou si les informations ont été effacées lors de la déconnexion de la borne de la batterie au plomb-acide, la distance réelle restante avant décharge complète peut être différente du niveau de charge indiqué.

▼ Efficacité énergétique moyenne

L'efficacité énergétique moyenne est calculée toutes les 30 secondes à partir de la distance totale parcourue et de la consommation électrique totale depuis l'achat du véhicule ou la réinitialisation des données antérieures, et la consommation est affichée.

L'efficacité énergétique moyenne est également indiquée par une flèche

rouge sur la jauge d'efficacité énergétique instantanée.

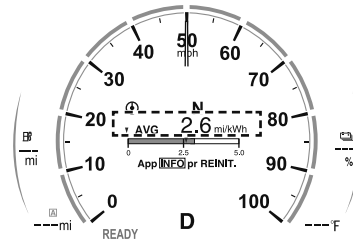

Pour réinitialiser les données d'efficacité énergétique moyenne, appuyer sur l'interrupteur INFO pendant au moins 1,5 seconde. Après avoir réinitialisé les données, --- kWh/100 km (--- mile/kWh) s'affiche avant que l'efficacité énergétique moyenne soit recalculée et affichée.

▼ Efficacité énergétique instantanée

L'efficacité énergétique instantanée pendant la conduite du véhicule est calculée à partir de la consommation électrique et est affichée.

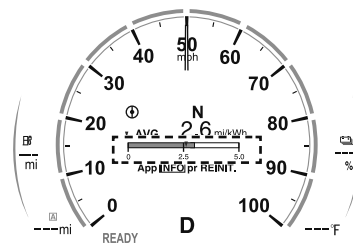

REMARQUE

- Indique la position 0 lorsque la vitesse du véhicule est d'environ 5 km/h (3 mi/h) ou moins.
- La flèche rouge sur la graduation indique l'efficacité énergétique moyenne.

Combiné d'instruments et affichage

▼ Affichage i-ACTIVSENSE*

Affiche l'état du système.

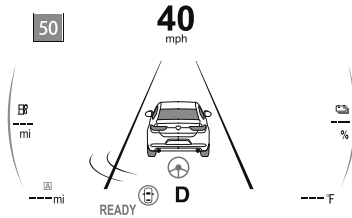

- Se référer à l'avertisseur de changement de file (LDWS) à la page 4-97.
- Se référer à Surveillance des angles morts (BSM) à la page 4-102.
- Se référer à Système de reconnaissance des panneaux de signalisation (TSR) à la page 4-107.
- Se référer à Alerte de distance et de vitesse (DSA) à la page 4-112.
- Se référer à Alerte à l'attention du conducteur (DAA) à la page 4-114.
- Se référer à Surveillance du conducteur (DM) à la page 4-115.
- Se reporter à Alerte de circulation transversale à l'avant (FCTA) à la page 4-116.
- Se référer à Régulateur de vitesse à radar Mazda avec fonction Stop & Go (MRCC avec fonction Stop & Go) à la page 4-125.
- Se référer à Assistance en cas d'embouteillage (TJA) à la page 4-134.
- Se référer à Système d'assistance au maintien de trajectoire (LAS) à la page 4-144.
- Se reporter à Maintien sur la voie en cas d'urgence (ELK) à la page 4-145.
- Se référer à Assistance au freinage intelligent (SBS) à la page 4-152.
- Se référer à Régulateur de vitesse de croisière à la page 4-195.

▼ Affichage de la boussole

La direction dans laquelle le véhicule se déplace est affichée selon une des huit directions durant la conduite.

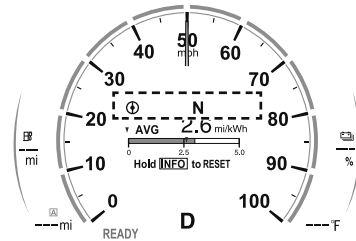

Affichage	Direction
N	Nord
S	Sud
E	Est
W	Ouest
NE	Nord-est
NW	Nord-ouest
SE	Sud-est
SW	Sud-ouest

▼ Afficheur de message

Un message tel que l'état de fonctionnement du système, un dysfonctionnement ou une anomalie est indiqué.

Le voyant/témoin du combiné d'instruments s'allume/clignote ou un symbole apparaît sur l'affichage en même temps que le message

Vérifier les informations concernant le voyant/témoin ou le symbole indiqué. Se référer à En cas d'indication d'avertissement/voyants à la page 4-21.

Se référer à En cas d'indication/témoins à la page 4-23.

Seul un message apparaît sur l'affichage

Suivre les instructions indiquées sur l'affichage. Pour le contenu de l'affichage, se référer à la page suivante.

Se référer à Si un message est indiqué sur l'affichage multi-informations à la page 7-37.

▼ Voyants/témoins

Le tableau de bord varie selon le modèle et les spécifications.

①

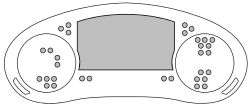

②

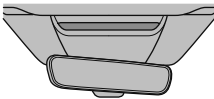













1. Combiné d'instruments
2. Centre avant de la garniture de toit















Les voyants apparaissent dans l'une des zones grisées.

▼ **Indication d'avertissement/voyants**

Ces voyants s'allument ou clignotent pour notifier à l'utilisateur du système l'état de fonctionnement ou une anomalie du système.

Signal	Avertissement	Se référer à
	Indication d'avertissement/voyant du système de freinage ^{*1}	7-24
	Indication d'avertissement/voyant ABS ^{*1}	Voyant du système électronique de distribution de force de freinage 7-25 Avertisseur ABS 7-29
	Voyant/indication d'avertissement du système de charge de batterie au plomb-acide ^{*1}	7-25
	Indication d'avertissement/voyant de dysfonctionnement du système EV ^{*1}	7-26
	Indication d'avertissement de température de la batterie haute tension	7-26
	Indication d'avertissement/voyant de puissance restante de la batterie haute tension ^{*1}	7-27
	Indication d'avertissement/voyant du système de charge ^{*1}	7-27
	Indication d'avertissement/voyant de restriction de puissance ^{*1}	7-27
	Indication/témoin d'anomalie de la direction assistée ^{*1}	7-28
	Indication d'avertissement/voyant du système de commande de changement de vitesse ^{*1}	7-29
	Indication d'avertissement principal	7-29
	Indication d'avertissement/voyant du système de commande de freinage ^{*1}	7-30
	Indication d'avertissement de priorité au freinage	7-30

Combiné d'instruments et affichage









Signal	Avertissement	Se référer à
	Indication d'avertissement/Voyant du système de coussins d'air/ dispositif de prétension de ceinture de sécurité avant* ¹	7-30
	Indication d'avertissement/voyant du système de surveillance de pression des pneus (TPMS)* ¹	Clignotant 7-31 S'allume 7-34
 (Rouge)	Indication d'avertissement/voyant KEY* ¹	7-31
 (Orange)	*Indication d'avertissement/voyant du système de commande des feux de route (HBC)* ¹	7-32
	Indication d'avertissement/voyant i-ACTIVSENSE* ¹	7-32
	Indication d'avertissement/voyant d'éclairages extérieurs* ¹	7-32
 PASSENGER 	Indication d'avertissement/voyant de ceinture de sécurité (siège avant)	7-33
REAR    (Rouge)	Voyant de ceinture de sécurité (siège arrière)	7-33
	*Indication d'avertissement/voyant de niveau bas du liquide la- ve-glace	7-34
	Indication d'avertissement de portière ouverte	7-34
	Indication d'avertissement de hayon ouvert	7-34
	Voyant de portière ouverte	7-34

*¹ L'éclairage s'allume lorsque le contacteur d'alimentation est positionné sur ON pour un contrôle de fonctionnement, et s'éteint quelques secondes plus tard, ou quand le système EV est démarré. Si l'éclairage ne s'allume pas ou reste allumé, faites vérifier le véhicule par un concessionnaire agréé Mazda.









4-22 *Certains modèles.

▼ **Indication/témoins**

Ces voyants s'allument ou clignotent pour notifier à l'utilisateur du système l'état de fonctionnement ou une anomalie du système.







Signal	Témoin	Se référer à
REAR  (Vert)	Témoin de ceinture de sécurité (siège arrière)	2-33
PASS AIRBAG OFF 	Témoin de désactivation du coussin d'air côté passager avant	2-76
	Témoin d'immobilisateur	Système d'immobilisation 3-63
		Anomalie 7-32
 (Vert)	Témoin KEY	4-5
	Indication/témoin de la clé*1	4-25
	Indication de position de plage de boîte de vitesse	4-29
	Témoin de feux allumés	4-38
	Témoin des feux de route	Feux de route/ croisement 4-40
		Appel de phares 4-41
	Témoins de clignotants et de feux de détresse	Clignotants et changement de file 4-43
		Feux de détresse 4-52

Combiné d'instruments et affichage

Signal	Témoin	Se référer à
 PARK	Indication/témoin du frein de stationnement électrique (EPB)*1*2	7-30
HOLD	Témoin AUTOHOLD active*1	4-67
	*Témoin du régulateur de vitesse à radar Mazda avec fonction Stop & Go (MRCC avec fonction Stop & Go)	4-130
	*Témoin de l'assistance en cas d'embouteillage (TJA)	4-141
	Indication/témoin TCS/DSC*1	Système de commande de traction (TCS) 4-72
		Commande dynamique de stabilité (DSC) 4-75
		S'allume 7-30
READY	Indication READY	4-4
	Témoin TCS OFF*1	4-73
 (Blanc)	Symbole d'état i-ACTIVENSENSE (Système d'avertissement/aide à la prévention des risques)	4-79
 (Vert)		
 (Orange)		
 OFF		
 (Vert)	*Témoin du système de commande des feux de route (HBC)	4-94

4-24 *Certains modèles.

Combiné d'instruments et affichage

Signal	Témoin	Se référer à
 (Blanc)	*Indication de veille du régulateur de vitesse à radar Mazda avec fonction Stop & Go (MRCC avec fonction Stop & Go)	4-127
	*Indication de veille de l'assistance en cas d'embouteillage (TJA)	4-137
 (Vert)	*Indication de réglage du régulateur de vitesse à radar Mazda avec fonction Stop & Go (MRCC avec fonction Stop & Go)	4-127
	*Indication de réglage de l'assistance en cas d'embouteillage (TJA)	4-137
 OFF	*Témoin d'assistance au freinage intelligent (SBS) OFF* ¹	4-161
 OFF	*Témoin de désactivation du système de maintien sur la voie en cas d'urgence (ELK)* ¹	4-152
 (Blanc)	*Indication de veille du régulateur de vitesse de croisière	4-195
 (Vert)	*Indication de réglage de régulateur de vitesse de croisière	4-195

*1 L'éclairage s'allume lorsque le contacteur d'alimentation est positionné sur ON pour un contrôle de fonctionnement, et s'éteint quelques secondes plus tard, ou quand le système EV est démarré. Si l'éclairage ne s'allume pas ou reste allumé, faites vérifier le véhicule par un concessionnaire agréé Mazda.

*2 L'éclairage reste allumé lorsque le frein de stationnement est appliqué.

▼ Indication/témoin de la clé



L'indication/témoin de la clé s'affiche/s'allume dans les conditions suivantes.

- Lorsque la période d'entretien prédéfinie est arrivée.
Se référer à la section Information dans le manuel de l'utilisateur Mazda Connect.

ATTENTION

- Lorsque la période d'entretien est arrivée, faire inspecter le véhicule par un concessionnaire agréé Mazda dès que possible. Si l'entretien est négligé, les performances du véhicule peuvent diminuer, ce qui pourrait causer des dommages. Faire inspecter le véhicule avant l'arrivée de la période d'entretien.

*Certains modèles. **4-25**

Affichage de conduite active

▼ Affichage de conduite active

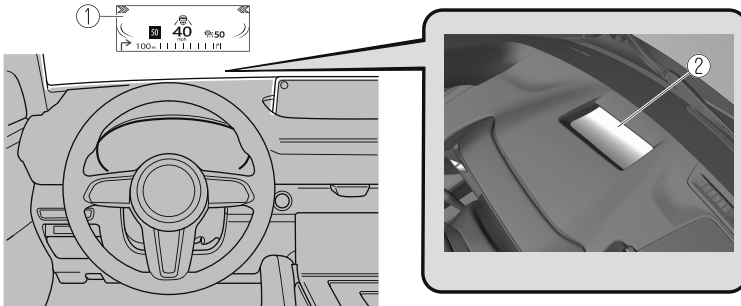

1. Affichage
2. Protections antipoussières

⚠ PRUDENCE

Toujours régler la luminosité et la position de l'écran lorsque le véhicule est à l'arrêt:

Régler la luminosité et la position de l'écran pendant que vous roulez est dangereux car cela pourrait détourner votre attention de la route et résulter en un accident.

⚠ ATTENTION

- Ne pas placer de boissons près de la protection antipoussière de l'affichage de conduite active. Si de l'eau ou d'autres liquides sont éclaboussés sur la protection antipoussière, cela pourrait causer des dommages.
- Ne pas placer d'objets ou appliquer d'autocollants au-dessus de l'affichage de conduite active ou sur la protection antipoussière, car ils causeraient des interférences.

REMARQUE

- Compte tenu des caractéristiques de l'écran, le port de lunettes de soleil polarisées réduit la visibilité de l'écran de conduite active.
- Si la batterie a été retirée et réinstallée ou si la tension de la batterie est faible, la position réglée peut dévier.
- Il peut être difficile de voir l'affichage ou quand il est affecté temporairement par les conditions météorologiques comme la pluie, la neige, la lumière et la température.
- Si le système audio a été retiré, il est alors impossible d'utiliser l'affichage de conduite active.

Combiné d'instruments et affichage

L'affichage de conduite active indique les informations suivantes:

- Alertes de l'avertisseur de changement de file (LDWS)*
Se référer à Avertisseur de changement de file (LDWS) à la page 4-97.
- Conditions de fonctionnement et avertissements de surveillance des angles morts (BSM)*
Se référer à Surveillance des angles morts (BSM) à la page 4-99.
- Symboles et avertissements du système de reconnaissance des panneaux de signalisation (TSR)*
Se référer à Système de reconnaissance des panneaux de signalisation (TSR) à la page 4-104.
- Conditions de fonctionnement et avertissement de l'alerte de circulation transversale à l'avant (FCTA)*
Se reporter à Alerte de circulation transversale à l'avant (FCTA) à la page 4-116.
- Conditions de fonctionnement et avertissements du régulateur de vitesse à radar Mazda avec fonction Stop & Go (MRCC avec fonction Stop & Go)*
Se référer à Régulateur de vitesse à radar Mazda avec fonction Stop & Go (MRCC avec fonction Stop & Go) à la page 4-123.
- Conditions de fonctionnement et avertissements de l'assistance en cas d'embouteillage (TJA)*
Se référer à Assistance en cas d'embouteillage (TJA) à la page 4-131.
- Avertissements du système d'assistance au maintien de trajectoire (LAS)*
Se référer à Système d'assistance au maintien de trajectoire (LAS) à la page 4-142.
- Avertissements de maintien sur la voie en cas d'urgence (ELK)*
Se reporter à Maintien sur la voie en cas d'urgence (ELK) à la page 4-145.
- Conditions de fonctionnement et avertissements d'assistance au freinage intelligent (SBS)
Se référer à Assistance au freinage intelligent (SBS) à la page 4-152.
- Conditions de fonctionnement du régulateur de vitesse de croisière
Se référer à Régulateur de vitesse de croisière à la page 4-194.
- Assistance à la navigation (véhicules équipés d'un système de navigation)
- Nom de l'intersection (véhicules avec système de navigation)
- Nom de la rue (véhicules avec système de navigation)
- Suivi de voies (véhicules équipés d'un système de navigation)
- Indicateur de limite de vitesse (véhicules équipés d'un système de navigation)
- Vitesse du véhicule

Les paramètres de l'affichage de conduite active peuvent être modifiés ou ajustés. Se référer à la section Paramètres dans le manuel de l'utilisateur Mazda Connect.

REMARQUE

- La position de conduite souhaitée (position, luminosité, informations de l'affichage) peut être rappelée une fois celle-ci programmée.
Se référer à Mémorisation de la position de conduite à la page 2-11.
- Selon les marchés et les régions, le nom de rue peut ne pas s'afficher.

Explication des positions du levier sélecteur

Explication des positions du levier sélecteur

▼ Explication des positions du levier sélecteur

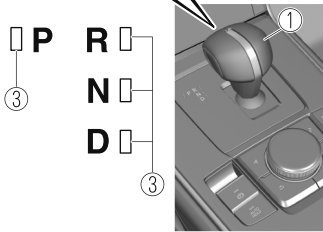

1. Levier sélecteur
2. Bouton de déblocage
3. Indicateur de changement de vitesse

P (Stationnement)

Position lors du stationnement du véhicule et lors du démarrage du système EV.

⚠ PRUDENCE

Toujours mettre le levier sélecteur en position P et appliquer le frein de stationnement:

Le fait de mettre le levier sélecteur en plage P seulement, sans utiliser le frein de stationnement pour maintenir le véhicule à l'arrêt est dangereux. Si la plage P ne reste pas engagée, le véhicule risque de se déplacer et de causer un accident.

REMARQUE

Lorsque la batterie au plomb-acide est épuisée, le verrouillage de stationnement ne fonctionne pas, même si le levier sélecteur est mis en position P.

R (Marche arrière)

Position de recul du véhicule. Un bip retentit pour avertir le conducteur que la position de plage de boîte de vitesse est en position R.

N (Point mort)

Position où la puissance générée par le moteur n'est pas transmise à la boîte de vitesses EV.

⚠ PRUDENCE

Ne pas passer à la plage N pendant la conduite du véhicule:

Si le levier sélecteur est déplacé en position N pendant la conduite, la décélération à l'aide du freinage régénératif n'est pas possible, ce qui pourrait entraîner un accident.

REMARQUE

Serrer le frein de stationnement ou appuyer sur la pédale de frein avant de déplacer le levier sélecteur depuis la position N afin d'éviter que le véhicule ne se déplace accidentellement.

D (Conduite)

Position pour la conduite normale.

Indicateur de changement de vitesse

La position de plage de boîte de vitesse s'allume.

Explication des positions du levier sélecteur

REMARQUE

L'indicateur de changement de vitesse s'allume à la même position que l'indication de position de plage de boîte de vitesse dans le combiné d'instruments.

▼ Indication de position de plage de boîte de vitesse

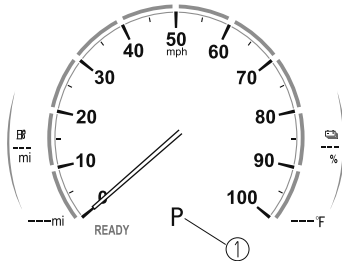

1. Indication de position de plage de boîte de vitesse

Lorsque le contacteur d'alimentation est positionné sur ON, la position de plage de boîte de vitesse est affichée dans le combiné d'instruments. Dans les cas suivants, la position de plage de boîte de vitesse est affichée dans le combiné d'instruments même si le contacteur d'alimentation est dans une position autre que ON.

- La fonction AUTO P (verrouillage de stationnement) est activée.
- Le mode de maintien au point mort (mode de lave-auto automatique) est en marche.

Indication de plage recommandée

Lorsque la position de plage de boîte de vitesse et la position actuelle du levier sélecteur diffèrent, la position de plage de boîte de vitesse et la position

actuelle du levier sélecteur sont affichées.

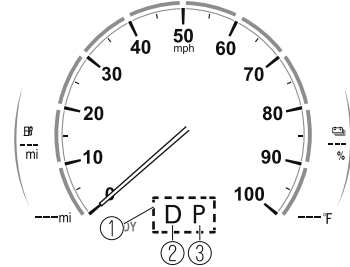

1. Indication de plage recommandée
2. Position actuelle du levier sélecteur
3. Position de plage de boîte de vitesse

L'indication de plage recommandée s'affiche dans les conditions suivantes.

- Le levier sélecteur est mis en position P pendant la conduite (vitesse du véhicule d'environ 5 km/h (4 mi/h) ou plus) avec le levier sélecteur en position D.
- Le levier sélecteur est mis en position R pendant la conduite en marche avant (vitesse du véhicule d'environ 10 km/h (6,3 mi/h) ou plus) avec le levier sélecteur en position D.
- Le levier sélecteur est mis en position D pendant la conduite en marche arrière (vitesse du véhicule d'environ 10 km/h (6,3 mi/h) ou plus) avec le levier sélecteur en position R.
- La fonction AUTO P (verrouillage de stationnement) est activée.
- Lorsque le mode de maintien au point mort (mode de lave-auto automatique) est en marche, le levier sélecteur est déplacé de la position N à la position D ou R.

Explication des positions du levier sélecteur

REMARQUE

- Dans les cas suivants, la position de plage de boîte de vitesse et la position actuelle du levier sélecteur diffèrent, cependant, l'indication de plage recommandée n'est pas affichée.
 - Le levier sélecteur est déplacé de la position N à la position D ou R sans que la pédale de frein ne soit enfoncée.
- Lorsque le contacteur d'alimentation est positionné sur ON ou passé d'ACC à OFF, l'indication de plage recommandée affichée après l'utilisation de la fonction AUTO P (verrouillage de stationnement) s'allume pendant environ 40 secondes, puis s'éteint.

Explication des positions du levier sélecteur

Fonctionnement du levier sélecteur

▼ Fonctionnement du levier sélecteur

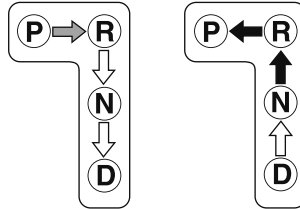

Indication	Positions de blocage
	Indique qu'il faut appuyer sur la pédale de frein et maintenir le bouton de déblocage pour changer de plage. (Le contacteur d'alimentation doit être placé sur ON.)
	Indique que le levier de vitesses peut être déplacé librement à toute position.
	Indique qu'il faut maintenir le bouton de déblocage pour changer de vitesse.

PRUDENCE

Pour utiliser le levier sélecteur, le déplacer en appuyant fermement sur la pédale de frein lorsque le véhicule est complètement arrêté :

Actionner le levier sélecteur alors que le véhicule est en mouvement peut entraîner un accident et des blessures graves.

REMARQUE

· Prévention des erreurs de manipulation

En actionnant le levier sélecteur, passer fermement à chaque position de plage de boîte de vitesse pour éviter toute erreur de manipulation. Après l'opération, vérifier la position de plage de boîte de vitesse à l'aide de l'indication de position de plage de boîte de vitesse dans le combiné d'instruments.

· Appuyer sur la pédale de frein avant d'actionner le levier sélecteur.

Lorsque le levier sélecteur est déplacé de la position P, le changement de vitesse peut ne pas être possible si la pédale de frein est enfoncée alors que le levier sélecteur est enfoncé. Appuyer sur la pédale de frein avant d'actionner le levier sélecteur.

Fonction AUTO P (verrouillage de stationnement)

Lorsque le véhicule est à l'arrêt, la position du levier de vitesse passe automatiquement à la position P dans les cas suivants.

Explication des positions du levier sélecteur

- Avec le levier sélecteur dans une position autre que P, le commutateur d'alimentation passe de ON à OFF.
- Avec le levier sélecteur en position D ou R, la ceinture de sécurité du conducteur est détachée et sa portière est ouverte.

REMARQUE

Lorsque la fonction AUTO P (verrouillage du stationnement) est activée, seule la position de plage de boîte de vitesse passe automatiquement à la position P. L'indication de position de plage de boîte de vitesse dans le combiné d'instruments sera différente de la position du levier sélecteur, car la position du levier sélecteur ne change pas. Vérifier l'indication de position de plage de boîte de vitesse dans le combiné d'instruments et placer le levier sélecteur en position P.

Mode de maintien au point mort (mode de lave-auto automatique)

En mode de maintien au point mort (mode de lave-auto automatique), une condition est maintenue pendant environ 25 minutes pendant laquelle le contacteur d'alimentation est positionné sur ACC, la position de plage de boîte de vitesse est en position N et le frein de stationnement est desserré.

Utiliser ce mode lorsqu'il est nécessaire de desserrer le frein de stationnement et de changer la position de plage de boîte de vitesse en position N, comme dans un lave-auto automatique qui déplace le véhicule en plaçant les pneus avant et arrière d'un côté du véhicule sur un convoyeur.

Fonctionnement en mode de maintien au point mort (mode de lave-auto automatique)

Effectuer l'une des opérations suivantes lorsque le levier sélecteur est en position N avec le contacteur d'alimentation sur ON (système EV en marche).

Méthode d'opération 1

1. Appuyer sur le contacteur d'alimentation avec la pédale de frein enfoncée pour démarrer le système EV.
2. Relâcher le frein de stationnement.
3. Mettre le levier sélecteur sur la position N.
4. Éteindre l'AUTOHOLD.
5. Appuyer sur l'interrupteur de frein de stationnement électrique (EPB) de manière continue pendant 2 secondes ou plus (jusqu'à ce qu'un son se fasse entendre).
6. Relâcher l'interrupteur EPB et appuyer sur le contacteur d'alimentation dans les 5 secondes qui suivent l'activation du son.

Méthode d'opération 2

1. Appuyer sur le contacteur d'alimentation avec la pédale de frein enfoncée pour démarrer le système EV.
2. Relâcher le frein de stationnement.
3. Mettre le levier sélecteur sur la position N.
4. Éteindre l'AUTOHOLD.

Explication des positions du levier sélecteur

5. Appuyer sur le contacteur d'alimentation avec l'interrupteur EPB enfoncé et le maintenir enfoncé tant que la pédale de frein n'est pas enfoncée.

REMARQUE

Lorsque le levier sélecteur est déplacé de la position N à la position D ou R alors que le mode de maintien au point mort (mode de lave-auto automatique) est en marche, un message apparaît sur l'affichage multi-informations et un avertissement sonore retentit.

Annulation du mode de maintien au point mort (mode de lave-auto automatique)

Si l'une des opérations suivantes est effectuée, le mode de maintien au point mort (mode de lave-auto automatique) est annulé.

- Positionner le contacteur d'alimentation sur ON.
- Le levier sélecteur est passé en position P.

REMARQUE

Le mode de maintien au point mort (mode de lave-auto automatique) est automatiquement annulé après environ 25 minutes de fonctionnement et le contacteur d'alimentation est positionné sur OFF.

À ce moment-là, la fonction AUTO P (verrouillage du stationnement) est activée et la position de plage de boîte de vitesse passe à la position P.

Restrictions de position de plage de boîte de vitesse

Si vous effectuez l'une des opérations suivantes, la sélection de la position de plage de boîte de vitesse est limitée pour des raisons de sécurité.

Position de plage de boîte de vitesse avant l'opération	Conditions de fonctionnement/conduite	Fonctionnement du levier sélecteur	Position de plage de boîte de vitesse après l'opération	Action
N	La pédale de frein n'est pas enfoncée lorsque le véhicule est à l'arrêt. La pédale d'accélérateur est enfoncée lorsque le véhicule est à l'arrêt.	Passage à la position R ou D	N*1	Relâcher la pédale d'accélérateur et appuyer sur la pédale de frein. La position de plage de boîte de vitesse passe à R ou D.

Explication des positions du levier sélecteur

Position de plage de boîte de vitesse avant l'opération	Conditions de fonctionnement/conduite	Fonctionnement du levier sélecteur	Position de plage de boîte de vitesse après l'opération	Action
R/D	En conduisant (vitesse du véhicule d'environ 5 km/h (4 mi/h) ou plus)	Passage à la position P	N	<p>Méthode 1 pour résoudre le problème Appuyer sur la pédale de frein pour que la vitesse du véhicule soit inférieure à environ 5 km/h (3 mi/h). La position de plage de boîte de vitesse passe à P.</p> <p>Méthode 2 pour résoudre le problème Remettre le levier sélecteur en position (R ou D) avant de l'actionner. La position de plage de boîte de vitesse passe à la position antérieure à l'actionnement du levier sélecteur.</p>
R	En marche arrière (vitesse du véhicule d'environ 10 km/h (6,3 mi/h) ou plus)	Passage à la position D	N	<p>Méthode 1 pour résoudre le problème Appuyer sur la pédale de frein pour que la vitesse du véhicule soit inférieure à environ 10 km/h (6,2 mi/h). La position de plage de boîte de vitesse passe à D.</p> <p>Méthode 2 pour résoudre le problème Remettre le levier sélecteur en position (R) avant de l'actionner. La position de plage de boîte de vitesse passe à la position antérieure à l'actionnement du levier sélecteur.</p>
D	En marche avant (vitesse du véhicule d'environ 10 km/h (6,3 mi/h) ou plus)	Passage à la position R	N	<p>Méthode 1 pour résoudre le problème Appuyer sur la pédale de frein pour que la vitesse du véhicule soit inférieure à environ 10 km/h (6,2 mi/h). La position de plage de boîte de vitesse passe à R.</p> <p>Méthode 2 pour résoudre le problème Remettre le levier sélecteur en position (D) avant de l'actionner. La position de plage de boîte de vitesse passe à la position antérieure à l'actionnement du levier sélecteur.</p>

*1 Le frein de stationnement est serré automatiquement.

Explication des positions du levier sélecteur

Système de verrouillage de levier sélecteur

▼ Système de verrouillage de levier sélecteur

Le système de verrouillage du levier sélecteur empêche de déplacer le levier sélecteur de la plage P à moins que la pédale de frein ne soit enfoncée.

1. Enfoncer la pédale de frein et la maintenir.
2. Appuyer sur le contacteur d'alimentation pour démarrer le système EV.
3. Déplacer le levier sélecteur tout en appuyant sur le bouton du levier sélecteur.

REMARQUE

- Lorsque le contacteur d'alimentation est positionné sur OFF, ACC ou ON (système EV arrêté), le levier sélecteur ne peut pas être déplacé de la position P.
- Pour annuler le système de verrouillage du levier sélecteur, positionner le contacteur d'alimentation sur ON (système EV en marche) et déplacer le levier sélecteur en maintenant la pédale de frein enfoncée.
- Si le levier sélecteur ne peut pas être déplacé de la position P, la batterie au plomb-acide pourrait être épuisée.
Se référer à Démarrage avec batterie de secours à la page 7-14.

Conseils concernant la conduite

▼ Conseils concernant la conduite

En commençant à conduire le véhicule ou en faisant marche arrière

PRUDENCE

Ne pas déplacer le levier sélecteur en appuyant sur la pédale d'accélérateur lorsque le levier sélecteur est en position P ou N :

Sinon, le véhicule accélérera soudainement, ce qui pourrait entraîner un accident. Déplacer le levier sélecteur en maintenant la pédale de frein enfoncée.

1. Déplacer le levier sélecteur en maintenant la pédale de frein enfoncée.
 - Marche avant : D
 - Marche arrière : R
2. Vérifier l'indication de position de vitesse dans le combiné d'instruments.
3. Relâcher le frein de stationnement.
4. Relâcher progressivement la pédale de frein et appuyer sur la pédale d'accélérateur pour commencer à conduire le véhicule.

ATTENTION

Lors d'un contrôle visuel à l'arrière du véhicule en marche arrière, votre corps se retourne vers l'arrière. Faire attention et s'assurer que la pédale de frein peut être enfoncée fermement.

Explication des positions du levier sélecteur

REMARQUE

- Lorsque la position de plage de boîte de vitesse est en position R, le bip retentit pour avertir le conducteur que la position de plage de boîte de vitesse est en position R.
- Il est possible d'oublier que le levier sélecteur est mis en position R lorsque l'on effectue qu'une courte marche arrière. Après avoir effectué une marche arrière, mettre immédiatement le levier sélecteur en position N ou P, et avant de recommencer à conduire le véhicule, vérifier l'indication de position de plage de boîte de vitesse dans le combiné d'instruments.

Lors de la conduite

PRUDENCE

Ne pas mettre le levier sélecteur en position N pendant la conduite :

Lorsque la pédale d'accélérateur est relâchée, le freinage régénératif n'aura aucun effet, ce qui pourrait provoquer un accident.

Conduite normale

Amener le levier sélecteur en position D pour conduire le véhicule. L'accélération/décélération s'effectue à l'aide des pédales d'accélérateur et de frein.

Conduite sur des pentes raides

Appuyer lentement sur la pédale d'accélérateur pour ajuster la vitesse du véhicule.

Conduite en pentes

Dans les descentes longues ou raides, augmenter la force de décélération en actionnant les palettes du volant.

ATTENTION

- Dans les longues descentes, utiliser une combinaison de freinage régénératif en relâchant la pédale d'accélérateur et de freinage en appuyant sur la pédale de frein.
- Si, en relâchant la pédale d'accélérateur, seul le freinage régénératif est utilisé en continu, le freinage régénératif utilisé en relâchant la pédale d'accélérateur peut temporairement cesser de fonctionner.
- Le freinage régénératif est d'autant moins efficace que la batterie haute tension est proche d'une charge complète, et le freinage régénératif ne fonctionnera pas lorsque la batterie haute tension est complètement chargée.

Arrêter le véhicule

1. Après avoir complètement arrêté le véhicule, continuer d'appuyer fermement sur la pédale de frein.
2. Si nécessaire, appliquer le frein de stationnement tout en enfonçant la pédale de frein.
3. Si le véhicule doit rester garé pendant une longue période, placer le levier sélecteur en position P avec la pédale de frein enfoncée.

PRUDENCE

Ne pas appuyer inutilement sur la pédale d'accélérateur lorsque le véhicule est à l'arrêt :

Si la pédale d'accélérateur est enfoncée par erreur alors que le levier sélecteur est dans une position autre que la position P ou N, le véhicule pourrait accélérer soudainement et provoquer un accident.

Explication des positions du levier sélecteur

Après avoir arrêté le véhicule, vérifier l'indication de position de plage de boîte de vitesse dans le combiné d'instruments avant de réaccélérer :

Si le véhicule se déplaçait dans une direction non voulue, cela pourrait entraîner un accident.

ATTENTION

Ne pas appuyer sur la pédale d'accélérateur et la pédale de frein en même temps, et ne pas faire tourner le moteur avec le levier sélecteur en position de marche avant lorsque le véhicule est arrêté sur une pente ascendante. Le moteur pourrait surchauffer et provoquer des dommages.

Stationnement du véhicule

1. Après avoir complètement arrêté le véhicule, continuer d'appuyer fermement sur la pédale de frein.
2. Placer le levier sélecteur en position P avec la pédale de frein enfoncée.
3. S'assurer que la position de plage de boîte de vitesse est en position P à l'aide de l'indication de position de plage de boîte de vitesse dans le combiné d'instruments.
4. Appliquer le frein de stationnement tout en enfonçant la pédale de frein.
5. Appuyer sur le contacteur d'alimentation pour arrêter le système EV.

ATTENTION

Arrêter complètement le véhicule avant de mettre le levier sélecteur en position P. Si le levier sélecteur est déplacé en position P avant que le véhicule ne soit complètement arrêté, une force inutile sera appliquée à la boîte de vitesse EV, ce qui pourrait l'endommager.

Autres précautions

PRUDENCE

Ne pas laisser le véhicule reculer sur une pente ascendante lorsque le levier sélecteur est en marche avant, ou avancer sur une pente descendante lorsque le levier sélecteur est en marche arrière :

Dans le cas contraire, le système EV pourrait s'arrêter, rendant le volant difficile à contrôler, ce qui pourrait entraîner un accident.

Commande d'éclairage

▼ Phares

Tourner la commande des phares pour allumer et éteindre les phares et autres éclairages extérieurs.

Lorsque les feux arrière, les feux de position et les feux de plaque d'immatriculation sont allumés, le témoin des feux allumés du tableau de bord s'allume.





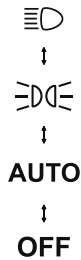

REMARQUE

- Ne pas laisser les phares et les feux extérieurs allumés lorsque le système EV est éteint. Dans le cas contraire, la batterie risquerait de se décharger.
- Les phares n'aveuglent pas les conducteurs arrivant dans la direction opposée, quel que soit le côté de la route sur lequel vous conduisez votre véhicule (conduite à gauche ou à droite). Il n'est par conséquent pas nécessaire d'ajuster l'axe optique des feux de route lorsque vous passez temporairement à une conduite du côté opposé de la route (conduite à gauche ou à droite).





Interrupteurs et commandes

Position du contacteur d'alimentation	ACC ou OFF				ON			
Position de l'interrupteur	OFF ^{*1}	AUTO			OFF ^{*1}	AUTO		
Phares	Désactivé	Désactivé	Désactivé	Désactivé	Automatique ^{*2*4}	Automatique ^{*3*4}	Activé	
Feux de position diurnes	Désactivé	Désactivé	Désactivé	Désactivé			Désactivé	
Feux arrière Feux de stationnement Feux de plaque d'immatriculation	Désactivé	Désactivé	Activé	Désactivé			Activé	

*1 L'interrupteur d'éclairage revient automatiquement à la position AUTO.

*2 En journée, les feux de position diurnes s'allument automatiquement. La nuit, les phares, les feux de stationnement, les feux arrière et les feux de plaque d'immatriculation s'allument automatiquement.

*3 En journée, les feux de position diurnes, les feux de stationnement, les feux arrière et les feux de plaque d'immatriculation s'allument automatiquement. La nuit, les phares, les feux de stationnement, les feux arrière et les feux de plaque d'immatriculation s'allument automatiquement.

*4 Lorsque l'interrupteur d'éclairage est positionné sur OFF alors que le véhicule est à l'arrêt, tous les feux alors allumés s'éteignent. Lorsque l'interrupteur d'éclairage initialement sur une position autre que  est positionné sur  alors que le véhicule est à l'arrêt, les feux de position diurnes ou les phares s'éteignent. Lorsque vous commencez à conduire le véhicule, les feux qui sont éteints s'allument à nouveau.

Commande d'éclairage automatique

Lorsque le contacteur d'alimentation est positionné sur ON, le capteur optique détecte la luminosité de la zone environnante et les phares et les feux extérieurs s'allument et s'éteignent automatiquement en fonction de la luminosité ambiante. Lorsque le contacteur d'alimentation est positionné sur OFF, les phares et les feux extérieurs s'éteignent automatiquement.

Interrupteurs et commandes

ATTENTION

- Ne pas obscurcir le capteur optique en collant une étiquette ou un autocollant sur le pare-brise. Le capteur optique risquerait de ne pas fonctionner correctement.

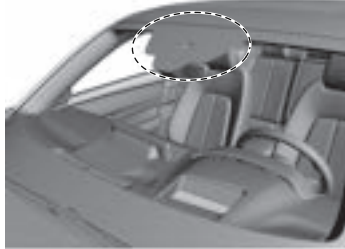

- Le capteur optique fonctionne aussi comme capteur de pluie pour la commande automatique des essuie-glace. Si le levier d'essuie-glace est en position AUTO alors que le contacteur d'alimentation est positionné sur ON, les essuie-glaces peuvent fonctionner automatiquement. Faire attention à ne pas se pincer la main ou les doigts. Dans le cas contraire, cela pourrait causer des blessures ou des dommages aux essuie-glaces avant. Pour nettoyer le pare-brise (en particulier pour enlever la neige ou la glace avec le contacteur d'alimentation positionné sur ON (système EV en marche)), s'assurer que l'interrupteur d'essuie-glace est éteint. Si les essuie-glaces sont actionnés, cela pourrait causer un problème avec l'essuie-glace avant ou endommager le balai d'essuie-glace.

REMARQUE

- Il est possible que les phares et autres éclairages extérieurs ne s'éteignent pas immédiatement même si la zone environnante est bien éclairée car le capteur optique détermine que c'est la nuit si la zone environnante est continuellement obscure pendant plusieurs minutes, par exemple à l'intérieur de longs tunnels, lors de bouchons dans un tunnel ou dans des parkings couverts.
- La sensibilité de la commande d'éclairage automatique peut être modifiée. Se référer à la section Paramètres dans le manuel de l'utilisateur Mazda Connect.

▼ Feux de route/croisement

Les phares basculent entre les feux de croisement et de route en déplaçant le levier vers l'avant ou vers l'arrière.

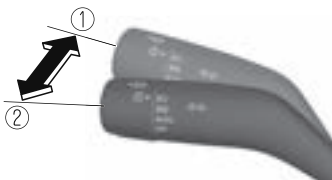

1. Feux de route
2. Feux de croisement

Lorsque les feux de route des phares sont allumés, le témoin des feux de route est allumé.



▼ Appel de phares

Lorsque l'interrupteur est positionné sur ON, et quelle que soit la position des phares, les phares passent en feux de route en tirant sur le levier.



1. DÉACTIVÉ
2. Appel de phares

Le témoin des feux de route de phare s'allume simultanément sur le tableau de bord. Le levier revient à la position normale lorsqu'il est relâché.



▼ Éclairage retour maison

L'éclairage retour maison allume les phares (feux de croisement) lorsque le levier est manipulé.

Pour allumer l'éclairage

Lorsque le levier est tiré alors que contacteur d'alimentation est sur ACC ou OFF, les feux de croisement s'allument.

Les phares s'éteignent après qu'une certaine période de temps s'est écoulé une fois toutes les portières fermées.



REMARQUE

- Il est possible de modifier la durée à l'issue de laquelle les phares s'éteignent une fois toutes les portières fermées. Se référer à la section Paramètres dans le manuel de l'utilisateur Mazda Connect.
- Si aucune opération n'est effectuée pendant 3 minutes une fois que le levier a été tiré, les phares s'éteignent.
- Les phares s'éteignent si l'on retire le levier pendant qu'ils sont allumés.

▼ Éclairage départ maison

L'éclairage départ maison allume les lumières lorsque la touche de déverrouillage de la télécommande est enfoncée et que le conducteur est éloigné du véhicule.

Les lumières suivantes s'allument lorsque l'éclairage départ maison est utilisé.

Feux de croisement, feux de stationnement, feux arrière, feux de plaque d'immatriculation.

Pour allumer l'éclairage

Les phares et les feux extérieurs s'allument lorsque l'interrupteur de déverrouillage de la clé est enfoncé, que le véhicule reçoit le signal de la clé et que le contacteur d'alimentation et l'interrupteur des phares se trouvent dans les conditions suivantes :

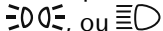
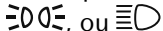
- Contacteur d'alimentation : DÉACTIVÉ
- Interrupteur des phares : AUTO,  ou 

Interrupteurs et commandes

Les phares s'éteignent après qu'une certaine période de temps s'est écoulée (30 secondes).

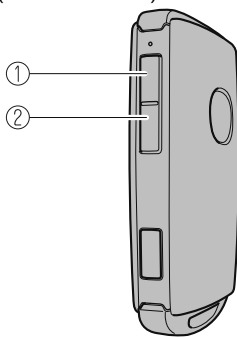

1. Touche de verrouillage
2. Touche de déverrouillage

REMARQUE

- Le fonctionnement de l'éclairage départ maison peut être activé ou désactivé.
Se référer à la section Paramètres dans le manuel de l'utilisateur Mazda Connect.
- Après un appui sur la touche de verrouillage de la télécommande et que le véhicule ait reçu le signal de la télécommande, les phares s'éteignent.
- Lorsque l'interrupteur des phares est placé en position OFF, les phares s'éteignent.

▼ Réglage de hauteur des phares

Le nombre de passagers et la charge dans le compartiment à bagages change l'angle des phares.

Type automatique

L'angle des phares sera automatiquement réglé lorsque les phares sont allumés.
Une anomalie dans le système ou les conditions de fonctionnement sont indiqués par un avertissement.

Se référer à Indication d'avertissement/voyant d'éclairages extérieurs à la page 7-32.

Type manuel

Lors du réglage de l'angle d'éclairage des phares, se référer à la section Paramètres dans le manuel d'utilisation de Mazda Connect.

Sélectionner l'angle de phare approprié dans le tableau suivant.

Siège avant		Siège arrière	Charge	Angle d'éclairage (nombre)
Conducteur	Passager			
×	—	—	—	0
×	×	—	—	0
×	×	×	—	1
×	×	×	×	2
×	—	—	×	2,5

× : Oui

— : Non

▼ Feux de position diurnes

Certains pays requièrent que les véhicules qui circulent de jour aient les lumières allumées (feux de position diurnes).

Les feux de position diurnes s'allument automatiquement.

REMARQUE (Sauf Canada)

Les feux de position diurnes peuvent être désactivés.
Se référer à la section Paramètres dans le manuel de l'utilisateur Mazda Connect.

Clignotants et changement de file

▼ Clignotants et changement de file

Les clignotants et changement de file peuvent être utilisés lorsque le contacteur d'alimentation est positionné sur ON.

▼ Clignotants

Déplacer le levier vers le haut (pour un virage vers la droite) ou vers le bas (pour un virage vers la gauche) à partir de la position d'arrêt. Le clignotant s'annule automatiquement après la sortie du virage.

Si le témoin continue de clignoter après un virage, remettre manuellement le levier en position d'arrêt.

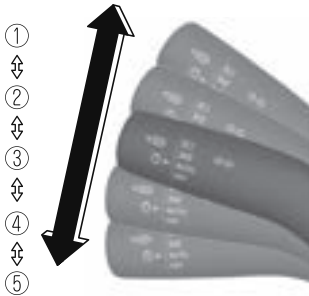

1. Virage à droite
2. Changement sur la file de droite
3. DÉSACTIVÉ
4. Changement sur la file de gauche
5. Virage à gauche

Les clignotants dans le tableau de bord clignotent selon l'opération du levier

de clignotant pour afficher quel est le signal qui fonctionne.



REMARQUE

- Il peut y avoir un problème avec les clignotants s'ils ne clignotent pas mais qu'ils restent allumés ou qu'ils clignotent anormalement. Faire inspecter votre véhicule par un concessionnaire agréé Mazda.
- Une fonction personnalisée est utilisable pour modifier le volume sonore des clignotants. Se référer à la section Paramètres dans le manuel de l'utilisateur Mazda Connect.

▼ Changement de file

Déplacer le levier à mi-chemin dans la direction du changement de voie, jusqu'à ce que le témoin clignote, et le maintenir. Il retourne automatiquement à la position d'arrêt lorsqu'il est relâché.

▼ Clignotants à trois clignotements

Après avoir relâché le levier des clignotants à partir du point médian, le clignotant clignote 3 fois. Il est possible d'annuler l'opération par le déplacement du levier dans le sens opposé auquel il avait été mis en fonctionnement.

REMARQUE

Il est possible d'activer/désactiver la fonction de clignotants à trois clignotements en utilisant la fonction de personnalisation.

Se référer à la section Paramètres dans le manuel de l'utilisateur Mazda Connect.

Essuie-glace et lave-glace de pare-brise

▼ Essuie-glace et lave-glace de pare-brise

Les essuie-glaces avant et le lave-glace peuvent être utilisés lorsque le contacteur d'alimentation est sur ON.

ATTENTION

- Lorsque les essuie-glaces ne sont pas utilisés par temps de gel ou pendant une longue période, le caoutchouc des essuie-glaces peut adhérer à la vitre. Si les essuie-glaces sont utilisés alors qu'ils sont collés à la vitre, cela pourrait endommager le caoutchouc et le moteur des essuie-glaces.
- Si les essuie-glaces sont utilisés alors que la vitre est sèche, la vitre peut être rayée et le caoutchouc des essuie-glaces endommagé. Lorsque la vitre est sèche, vaporiser du liquide de lave-glace avant de faire fonctionner les essuie-glaces.
- Si la quantité de liquide de lave-glace pulvérisé est insuffisante, ne pas utiliser la commande de lave-glace. Si la commande de lave-glace continue à fonctionner sans que du liquide de lave-glace soit pulvérisé, la pompe pourrait être endommagée.

Interrupteurs et commandes

REMARQUE

Si les essuie-glaces sont utilisés par temps froid ou pendant des chutes de neige, ils risquent de s'arrêter en raison de la neige accumulée sur le pare-brise. Si les essuie-glaces s'arrêtent en raison de la neige accumulée sur le pare-brise, garer le véhicule dans un endroit sûr, couper les essuie-glaces et retirer la neige accumulée. Si l'interrupteur des essuie-glaces est tourné dans une position autre que OFF, les essuie-glaces se mettent en marche. Si les essuie-glaces ne fonctionnent pas bien que l'interrupteur soit dans une position autre que OFF, consulter un concessionnaire agréé Mazda dès que possible.

▼ Essuie-glace de pare-brise

Appuyer sur le levier vers le haut ou vers le bas pour mettre les essuie-glaces en marche.

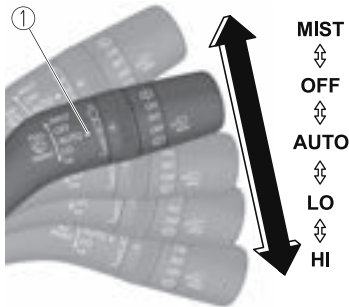

1. Témoin

Position de l'interrupteur	Fonctionnement des essuie-glaces
MIST	Fonctionnement en tirant le levier vers le haut
OFF	Arrêt
AUTO ^{*1}	Commande automatique
LO	Faible vitesse

Position de l'interrupteur	Fonctionnement des essuie-glaces
HI	Grande vitesse

*1 Lorsque le levier d'essuie-glaces est mis en position AUTO, le témoin s'allume.

Commande automatique des essuie-glaces

Lorsque le levier d'essuie-glaces est à la position AUTO, le capteur de pluie détecte la quantité de pluie sur le pare-brise et commande les essuie-glaces automatiquement (arrêt—intermittent—petite vitesse—grande vitesse).

La sensibilité du capteur de pluie peut être réglée en tournant l'interrupteur sur le levier d'essuie-glaces.

À partir de la position centrale (normale), tourner l'interrupteur vers le haut (sens +) pour une sensibilité plus élevée (une réponse plus rapide) ou vers le bas (sens -) pour une sensibilité moins élevée (une réponse plus lente).

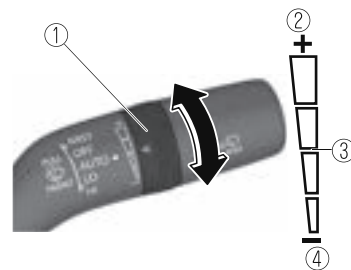

1. Interrupteur
2. Plus sensible
3. Position centrale
4. Moins sensible

⚠ ATTENTION

- Ne pas obscurcir le capteur de pluie en collant une étiquette ou un autocollant sur le pare-brise. Le capteur de pluie risquerait de ne pas fonctionner correctement.

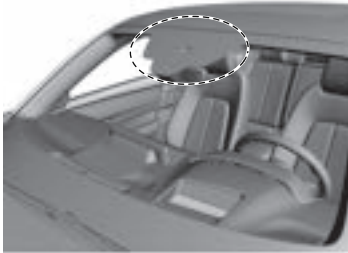

- Avant de soulever les balais d'essuie-glace avant, toujours suivre la procédure de déplacement des balais d'essuie-glace avant. Sinon, un balai d'essuie-glace, un bras d'essuie-glace ou le capot pourraient être endommagés. Se référer à la section Remplacement des balais d'essuie-glace avant (page 6-17) pour connaître la procédure à suivre pour déplacer les balais d'essuie-glace avant en position de service.
- Lorsque le contacteur d'alimentation est positionné sur ON et que le levier d'essuie-glaces est en position AUTO, les essuie-glaces avant peuvent fonctionner automatiquement dans les cas suivants :
 - La zone du pare-brise au-dessus du capteur de pluie est touchée ou essuyée avec un chiffon.
 - Le pare-brise ou la zone du capteur de pluie dans l'habitacle est touché.

Lorsque le contacteur d'alimentation est positionné sur ON et que le levier d'essuie-glaces est en position AUTO, ne pas toucher le pare-brise ou les essuie-glaces avant. Sinon, les essuie-glaces avant fonctionneront automatiquement, ce qui pourrait vous coincer les doigts ou endommager les essuie-glaces avant. Lorsque vous enlevez de la glace ou de la neige, ou que vous nettoyez le pare-brise, assurez-vous toujours que le levier d'essuie-glaces est en position OFF.

REMARQUE

- Le fait de déplacer le levier de fonctionnement automatique des essuie-glaces de la position OFF à la position AUTO tout en conduisant active les essuie-glaces une fois ; ensuite ils fonctionnent de manière adaptée à la quantité de pluie.
- La commande automatique des essuie-glace peut ne pas fonctionner lorsque la température du capteur de pluie est inférieure à $-10\text{ }^{\circ}\text{C}$ ($14\text{ }^{\circ}\text{F}$) ou supérieure à $85\text{ }^{\circ}\text{C}$ ($185\text{ }^{\circ}\text{F}$).
- Si le pare-brise est enduit d'un produit hydrofuge, le capteur de pluie peut ne pas pouvoir détecter correctement la quantité de pluie et la commande automatique des essuie-glace peut ne pas fonctionner correctement.

- Si de la saleté ou des corps étrangers (par exemple de la glace ou autre contenant du sel d'épandage) adhèrent au pare-brise au-dessus du capteur de pluie ou si le pare-brise est recouvert de glace, cela pourrait causer le fonctionnement automatique des essuie-glace. Cependant, si les essuie-glace ne peuvent pas retirer la glace, ces saletés ou corps étrangers, la commande automatique des essuie-glace arrêtera le fonctionnement. Dans un tel cas, mettre le levier d'essuie-glace à la position petite vitesse ou grande vitesse pour un fonctionnement manuel, ou retirer la glace, la saleté ou les corps étrangers à la main pour rétablir le fonctionnement automatique des essuie-glaces.
- Si vous laissez le levier de fonctionnement automatique des essuie-glaces en position AUTO alors les essuie-glaces peuvent fonctionner automatiquement sous l'effet de puissantes sources lumineuses, d'ondes électromagnétiques ou de lumière infrarouge parce que le détecteur de pluie utilise un capteur optique. Il est recommandé que le levier de fonctionnement automatique des essuie-glaces soit basculé sur la position OFF lorsque vous conduisez un véhicule dans des conditions pluvieuses.

- Si les interrupteurs des phares et d'essuie-glaces du pare-brise sont sur AUTO et que les essuie-glaces sont actionnés à vitesse faible ou rapide par le contrôle automatique des essuie-glaces pendant plusieurs secondes, les conditions de mauvais temps sont déterminées et les phares peuvent être allumés en conséquence.
- Il est possible de désactiver les fonctions de commande d'essuie-glace automatique. Se référer à la section Paramètres dans le manuel de l'utilisateur Mazda Connect.

▼ Lave-glace de pare-brise

Tirer le levier d'essuie-glaces vers vous pour pulvériser le liquide lave-glace et faire fonctionner les essuie-glaces plusieurs fois. Le liquide lave-glace n'est pulvérisé que pendant que les essuie-glaces sortent de leur position de repos jusqu'à ce qu'ils commencent à reculer.



1. DÉACTIVÉ
2. Lave-glace

REMARQUE

- Si le lave-glace est activé quand les essuie-glaces ne fonctionnent pas, les essuie-glaces vont fonctionner à plusieurs reprises.
- Si vous tirez le levier d'essuie-glaces pendant que les essuie-glaces reviennent à leur position de repos, le liquide lave-glace ne sera pulvérisé qu'au prochain cycle.

Si le lave-glace ne fonctionne pas, vérifier le niveau du liquide de lave-glace (page 6-15). Si le niveau de liquide est normal, s'adresser à un concessionnaire agréé Mazda.

Essuie-glace et lave-glace de lunette arrière

▼ Essuie-glace et lave-glace de lunette arrière

L'essuie-glace et le lave-glace de la lunette arrière peuvent être utilisés lorsque le contacteur d'alimentation est positionné sur ON.

▼ Essuie-glace de lunette arrière

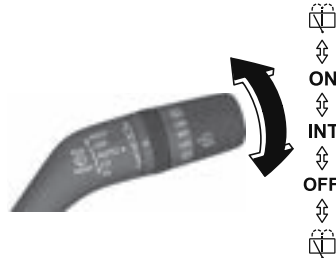

Mettre l'essuie-glace arrière en marche en tournant la commande d'essuie-glace et de lave-glace de lunette arrière.

Position de l'interrupteur	Fonctionnement des essuie-glaces
	Pulvériser du liquide lave-glace et actionner l'essuie-glace arrière
ON	Normal
INT	Intermittent
OFF	Arrêt
	Pulvériser du liquide lave-glace et actionner l'essuie-glace arrière

▼ Lave-glace de lunette arrière

Pour pulvériser le liquide de lave-glace, tourner la commande d'essuie-glace et de lave-glace de lunette arrière sur une des positions . Lorsque la commande est relâchée, le lave-glace s'arrête.

REMARQUE

Pendant que les lave-glaces de pare-brise fonctionnent (à partir du moment où le levier d'essuie-glace est tiré jusqu'à ce que le liquide lave-glace cesse d'être pulvérisé), le lave-glace de lunette arrière ne pulvérise pas de liquide lave-glace même si vous actionnez l'interrupteur.

Si le lave-glace ne fonctionne pas, vérifier le niveau du liquide de lave-glace (page 6-15). S'il est normal et que le lave-glace ne fonctionne toujours pas et que le niveau de liquide est normal, s'adresser à un concessionnaire agréé Mazda.

Désembuage de lunette arrière

▼ Désembuage de lunette arrière

Le désembueur de lunette arrière en retire la buée.

Le désembuage de lunette arrière peut être utilisé quand le contacteur d'alimentation est mis sur ON.

Appuyer sur l'interrupteur pour allumer le désembueur de lunette arrière. Le désembuage de lunette arrière fonctionne pendant 15 minutes environ, puis s'éteint automatiquement.

Le témoin s'allume lorsque le désembuage fonctionne.

Pour arrêter le fonctionnement de désembuage de lunette arrière avant la fin des 15 minutes, appuyer de nouveau sur l'interrupteur.

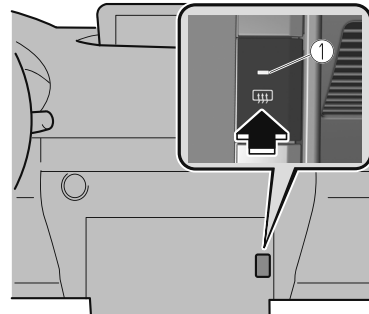

1. Témoin

ATTENTION

- Ne pas utiliser d'objets coupants ou des produits de nettoyage pour vitres contenant des abrasifs pour nettoyer l'intérieur de la vitre de lunette arrière. Cela risquerait d'endommager les filaments du désembueur intérieur de la vitre.

REMARQUE

- Ce désembueur n'est pas conçu pour faire fondre la neige. S'il y a une accumulation de neige sur la lunette arrière, la retirer avant d'utiliser le désembueur.
- La durée de fonctionnement du désembuage de la lunette arrière peut être modifié de 15 minutes à un fonctionnement continu. Lorsque la durée de fonctionnement a été passée au mode continu, en appuyant sur l'interrupteur, le désembuage de la lunette arrière continue de fonctionner jusqu'à ce que le contacteur d'alimentation soit coupé.
Se référer à la section Paramètres dans le manuel de l'utilisateur Mazda Connect.

▼ Dégivreur d'essuie-glace de pare-brise*

Les filaments thermiques aux endroits suivants chauffent et facilitent l'élimination de la neige accumulée sur le pare-brise.

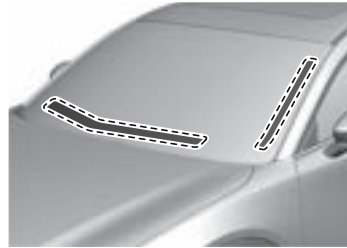

Le dégivreur d'essuie-glace de pare-brise fonctionne conjointement avec le désembueur de lunette arrière. Appuyer sur l'interrupteur de désembuage de lunette arrière lorsque le contacteur d'alimentation est sur ON pour faire fonctionner le dégivreur d'essuie-glaces (page 4-49).

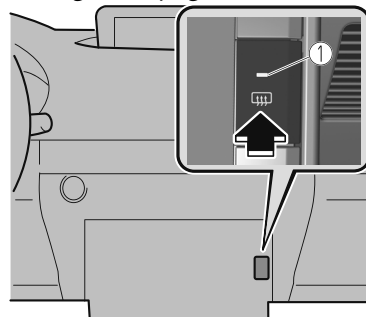

1. Témoin

▼ Désembueur de rétroviseur*

Les désembueurs de rétroviseurs permettent de dégivrer les rétroviseurs extérieurs.

Les désembueurs de rétroviseurs fonctionne conjointement avec le désembueur de lunette arrière. Appuyer sur l'interrupteur de désembuage de lunette arrière lorsque le contacteur d'alimentation est sur ON pour faire fonctionner le désembuage de rétroviseurs (page 4-49).

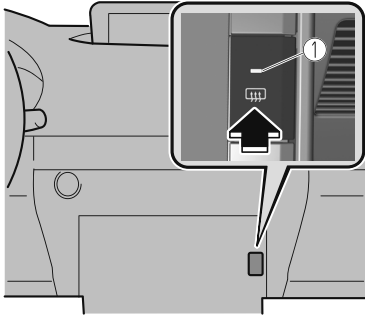

1. Témoin

Avertisseur

▼ Avertisseur

Pour faire retentir l'avertisseur, appuyer sur le repère  marqué sur le volant.

Feux de détresse

▼ Feux de détresse

Les feux de détresse doivent toujours être utilisés lors d'un arrêt d'urgence du véhicule sur la chaussée ou à proximité de celle-ci.

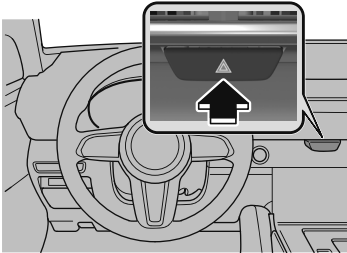

Les feux de détresse doivent toujours être utilisés lorsque l'on s'arrête sur ou près d'une route.



Appuyer sur l'interrupteur de feux de détresse et tous les clignotants clignoteront. Les témoins des feux de détresse s'allument simultanément sur le tableau de bord.

REMARQUE

- Les clignotants ne fonctionnent pas lorsque les feux de détresse sont utilisés.
- Vérifier les règlements locaux concernant l'utilisation des feux de détresse lors du remorquage du véhicule afin de s'assurer que ceci ne constitue pas une infraction.

Système de télécommande sans fil HomeLink*

▼ Système de télécommande sans fil HomeLink

REMARQUE

HomeLink et le logo HomeLink sont des marques de commerce enregistrées de Gentex Corporation.

Le système HomeLink remplace jusqu'à 3 télécommandes en un seul composant intégré au rétroviseur à anti-éblouissement automatique. Il est possible de commander des portes de garage, des barrières et autres dispositifs en appuyant sur les touches HomeLink sur le rétroviseur à anti-éblouissement automatique.

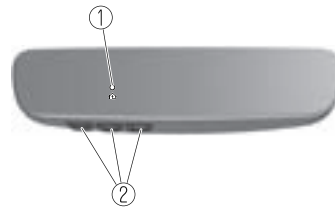

1. Témoin
2. Touche HomeLink

⚠ PRUDENCE

Ne pas utiliser le système Homelink avec un ouvre-porte de garage qui ne possède pas de dispositif d'arrêt automatique et de marche arrière:

L'utilisation du système Homelink avec un ouvre-porte de garage qui n'est pas équipé d'un dispositif d'arrêt automatique et de marche arrière tel que prescrit par les normes de sécurité fédérales est dangereuse. (Ceci inclut les portes de garage manufacturées avant le 1er avril 1982.)

L'utilisation de tels ouvre-portes de garage peut augmenter le risque de blessures graves ou de mort. Pour plus d'informations, contacter **Homelink** sur www.homelink.com ou www.youtube.com/HomelinkGentex ou s'adresser à un concessionnaire agréé Mazda.

Toujours vérifier qu'il n'y a pas d'obstruction et que personne ne se trouve dans les zones autour des portes de garage et des barrières avant de programmer ou lors de l'utilisation du système Homelink:

La programmation ou l'utilisation du système Homelink sans s'assurer que cela ne présente pas un danger dans les zones autour des portes de garage et des barrières est dangereux et peut causer un accident et de graves blessures si quelqu'un est cogné par la porte de garage ou la barrière.

REMARQUE

La programmation ne sera pas effacée même si la batterie est débranchée.

▼ Préprogrammation du système Homelink

REMARQUE

Il est recommandé d'installer de nouvelles piles dans la télécommande du dispositif à programmer dans le Homelink, cela accélère l'apprentissage et garantit une transmission précise des signaux de fréquence radio.

- S'assurer qu'une télécommande est disponible pour le dispositif à programmer.

▼ Programmation du système Homelink

Le système Homelink possède 3 touches qui peuvent être sélectionnées et programmées individuellement à l'aide de la télécommande actuelle disponible sur le marché, comme suit:

1. Appuyez sur la touche Homelink que vous souhaitez programmer, puis relâchez-la. Le témoin clignote lentement en orange lorsque vous appuyez sur la touche.

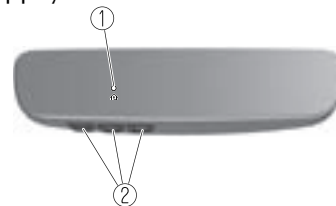

1. Témoin
2. Touche Homelink

2. Tenez la télécommande à une distance de 2,5 à 7,5 cm (1 à 3 po) de la touche Homelink que vous souhaitez programmer tout en gardant le témoin en vue.

REMARQUE

Selon la télécommande, il peut être plus facile d'effectuer la programmation en la tenant à une distance de 15 à 20 cm (6 à 7,8 po) de la touche Homelink.

- Maintenez enfoncée la touche de la télécommande jusqu'à ce que le témoin passe de orange (clignotant) à vert (fixe/clignotant).

REMARQUE

Pour certains dispositifs d'ouvre-porte de garage ou de barrière il peut être nécessaire de remplacer l'étape 3 de programmation par les procédures indiquées dans la section "Programmation d'ouvre-barrière/canadienne".

- Appuyez de nouveau sur la touche Homelink pour vérifier si la programmation a été effectuée.
 - Si le témoin reste allumé en vert, la programmation est terminée et l'appareil devient opérationnel.
 - Si le témoin clignote rapidement en vert, maintenez fermement enfoncée la touche Homelink, puis relâchez-la après deux secondes. Répétez cette opération jusqu'à trois fois pour terminer la programmation. L'appareil devient opérationnel et la programmation est terminée. Si l'appareil ne fonctionne pas, passez à l'étape suivante.
- Localiser le bouton d'apprentissage sur le récepteur (unité de moteur) de l'ouvre-garage, dans le garage. Il est en général situé près de la base du fil-antenne sur l'unité de moteur.

- Presser fermement sur le bouton d'apprentissage, puis relâcher. (Le nom et la couleur du bouton varient selon le manufacturier.)

REMARQUE

Terminer la programmation dans les 30 secondes.

- Retournez au véhicule et **maintenez fermement enfoncée** la touche Homelink, puis **relâchez-la** après deux secondes. Répéter la séquence "**presser/maintenir/relâcher**" une seconde fois, et, selon la marque de l'ouvre-porte de garage (du dispositif équipé du code roulant), répéter cette séquence une troisième fois pour compléter la programmation. Appuyer sur la touche Homelink programmée et s'assurer que le système Homelink fonctionne.
- Si les flèches du témoin d'état clignotent, se référer à Communication bidirectionnelle avec la porte de garage.

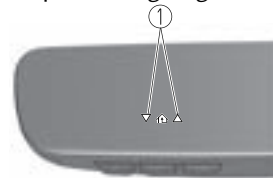

1. Témoin

REMARQUE

Pour programmer les deux autres touches Homelink, revenez à l'étape 1 de la Programmation du système Homelink et répétez la procédure.

Pour toute question ou commentaire, contactez **HomeLink** sur **www.homelink.com** ou **www.youtube.com/HomeLinkGentex**, ou appelez la ligne d'assistance téléphonique sans frais HomeLink au 1-800-355-3515 (pour les appels effectués à l'extérieur des États-Unis, du Canada et de Porto Rico, les tarifs internationaux s'appliquent et peuvent différer selon s'il s'agit d'un téléphone fixe ou d'un mobile).

▼ Programmation d'ouvre-barrière/canadienne

La loi concernant les fréquences radio au Canada exige que les signaux ne soient émis qu'après quelques secondes de transmission, ce qui peut ne pas être suffisant pour que le système HomeLink reçoive le signal lors de la programmation. Il en est de même pour certains dispositifs d'ouvre-barrière aux États-Unis.

Au Canada ou en cas de difficulté de programmation d'un ouvre-barrière à l'aide de la méthode de programmation (indépendamment du pays), **remplacer l'étape 3 de la Programmation du système HomeLink** par les étapes suivantes :

REMARQUE

Lors de la programmation d'un ouvre-porte de garage ou d'un ouvre-barrière, il est recommandé de débrancher le dispositif pendant la procédure de cycle, pour éviter une surchauffe.

Lorsque le témoin clignote en orange, appuyer sur le bouton de la télécommande pendant 2 secondes, puis le relâcher à plusieurs reprises

jusqu'à ce que le témoin passe de l'orange au vert.
Revenir à l'étape 4 de la Programmation du système HomeLink pour terminer la procédure.

▼ Utilisation du système HomeLink

Appuyer sur la touche HomeLink programmée pour commander le dispositif correspondant.

▼ Reprogrammation du système HomeLink

Pour programmer un dispositif sur une touche HomeLink déjà programmée, suivez les étapes suivantes:

1. Maintenir la touche HomeLink désirée. **NE PAS** relâcher la touche.
2. Après 20 secondes, le témoin clignote en orange. Lorsque le témoin clignote, relâcher la touche HomeLink.
3. Revenir à l'étape 2 de la Programmation du système HomeLink pour terminer la procédure.

REMARQUE

Si la programmation n'est pas terminée, le système revient à la programmation précédente.

▼ Effacement des touches HomeLink

REMARQUE

- Toutes les touches HomeLink programmées sont réinitialisées. Il n'est pas possible de réinitialiser individuellement les différentes touches, mais il est possible de les reprogrammer. Pour reprogrammer individuellement les touches, se référer à Reprogrammation du système HomeLink (page 4-55).
- Vérifier que la programmation a été effacée en cas de revente du véhicule.

1. Maintenir enfoncées simultanément les deux touches HomeLink extérieures jusqu'à ce que le témoin clignote.

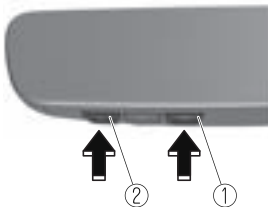

1. Touche HomeLink 3
2. Touche HomeLink 1

2. Relâcher les touches HomeLink.

▼ Communication bidirectionnelle avec la porte de garage

La communication bidirectionnelle avec la porte de garage est une fonction qui communique avec le dispositif d'ouverture de la porte de garage et indique si la porte est ouverte ou fermée à l'aide des témoins situés sur le rétroviseur. Elle peut indiquer l'état de la porte de garage dans un rayon maximal de 250 m (820 pieds).

REMARQUE

La portée de communication peut diminuer en fonction des obstructions.

Programmation de la communication bidirectionnelle

Dans les cinq secondes suivant la programmation d'une nouvelle touche HomeLink, les deux témoins d'état de la porte de garage clignotent rapidement en vert pour indiquer que la communication bidirectionnelle avec la porte de garage a été établie. Si les témoins d'état de la porte de garage clignotent, la programmation de la communication bidirectionnelle est terminée.

Si les témoins d'état de la porte de garage ne clignotent pas, la programmation de la communication bidirectionnelle n'est pas terminée. Pour plus d'informations sur HomeLink et des vidéos de programmation, consultez les sites Web suivants :

- www.HomeLink.com
- www.youtube.com/HomeLinkGentex

Fonctionnement de la communication bidirectionnelle avec la porte de garage

En appuyant simultanément sur les touches HomeLink 1 et 2 pendant deux secondes, l'état de la porte de garage est indiqué pendant environ 3 secondes de la manière suivante:

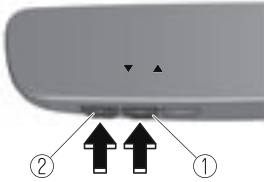

1. Touche HomeLink 2
2. Touche HomeLink 1

État de la porte de garage	Témoin
Fermeture	Clignote en orange
	▼
Ouverture	Clignote en orange
	▲
Fermée	Allumé en vert
	▼
Ouverte	Allumé en vert
	▲

REMARQUE

La programmation ne sera pas effacée même si la batterie est débranchée.

Circuit de freinage

▼ Freins

Ce véhicule est équipé de servofreins qui s'ajustent automatiquement lors d'une utilisation normale.

Si le servofrein ne fonctionne pas, il est possible de s'arrêter en appuyant avec une plus grande force, sur la pédale de frein. Cependant la distance requise pour s'arrêter sera plus longue que normale.

⚠ PRUDENCE

Ne pas rouler en roue libre avec le système EV arrêté et arrêter le véhicule dans un endroit sûr :

Il est dangereux de faire rouler le véhicule en roue libre avec le système EV arrêté. Le freinage demandera plus d'effort, et l'assistance des freins peut s'épuiser si la pédale est pompée. Cela entraînera une distance d'arrêt beaucoup plus longue ou même un accident.

Engager un rapport inférieur lors de la descente d'une pente à forte inclinaison:

Le fait de conduire avec le pied continuellement posé sur la pédale de frein ou d'appliquer les freins continuellement sur de longues distances est dangereux. Cela fera surchauffer les freins, entraînant des distances d'arrêt beaucoup plus longues ou même une perte totale de la capacité de freinage. Cela peut faire perdre le contrôle du véhicule et causer un grave accident. Éviter d'appliquer les freins continuellement.

Sécher les freins qui sont devenus mouillés en conduisant lentement, en relâchant la pédale d'accélérateur et en appliquant légèrement les freins à plusieurs reprises jusqu'à ce que le freinage soit redevenu normal:

Le fait de conduire avec des freins mouillés est dangereux. Une distance d'arrêt plus longue ou le véhicule tirant d'un côté lors du freinage peut entraîner un accident grave. Une légère application des freins indiquera s'ils sont affectés par l'eau.

⚠ ATTENTION

- Ne pas conduire avec votre pied sur la pédale de frein. Sinon cela peut entraîner ce qui suit :
 - Les pièces de frein s'usent plus rapidement.
 - Les freins peuvent surchauffer et affecter défavorablement les performances des freins.
- Toujours appuyer sur la pédale de frein avec le pied droit. L'application inhabituelle des freins du pied gauche peut augmenter votre temps de réaction face à une situation d'urgence et entraîner une opération des freins insuffisante.

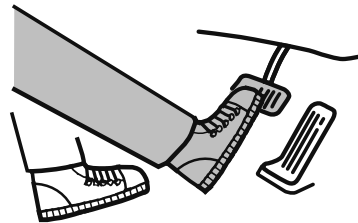

- Porter des chaussures appropriées pour conduire afin d'éviter que votre chaussure touche la pédale de frein lorsque vous appuyez sur la pédale d'accélérateur.

▼ Frein de stationnement électrique (EPB)

Le système EPB actionne le frein de stationnement par l'intermédiaire d'un moteur électrique. Le système peut fonctionner automatiquement et manuellement.

Le témoin de l'interrupteur EPB s'allume lorsque le frein de stationnement est serré et s'éteint lorsque le frein de stationnement est desserré.

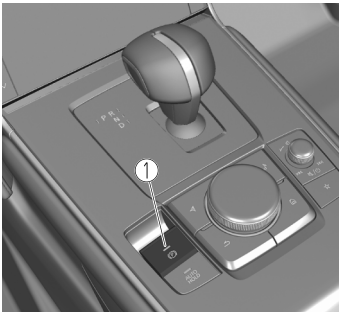

1. Témoin

! PRUDENCE

Ne pas conduire le véhicule avec le frein de stationnement activé:

Si le véhicule roule avec le frein de stationnement serré, les pièces du frein peuvent produire de la chaleur et le système de freinage peut ne pas fonctionner conduisant à un accident. Avant de conduire le véhicule, desserrer le frein de stationnement et s'assurer que le témoin EPB s'éteint sur le tableau de bord.

Serrer le frein de stationnement en sortant du véhicule :

Ne pas serrer le frein de stationnement en stationnant le véhicule est dangereux, car le véhicule peut se déplacer de façon inattendue et provoquer un accident. Avant de quitter le véhicule, serrer le frein de stationnement et s'assurer que le témoin EPB s'allume sur le tableau de bord.

REMARQUE

- Il est impossible d'utiliser ou de relâcher le frein de stationnement lorsque la batterie du véhicule est déchargée.
Se référer à Démarrage avec batterie de secours à la page 7-14.
- Lorsque le contacteur d'alimentation est positionné sur OFF alors que le voyant du système de charge est allumé dans le combiné d'instruments, le frein de stationnement ne peut pas être serré. Avant de positionner le contacteur d'alimentation sur OFF, serrer le frein de stationnement manuellement.
- Le bruit du frein de stationnement serré ou desserré peut être entendu, mais cela n'indique pas un problème.
- Si l'EPB n'est pas utilisé pendant une longue période, il faut effectuer un contrôle automatique du système quand le véhicule est garé. Il est possible d'entendre un bruit de fonctionnement, toutefois, cela ne signifie pas qu'il y a une anomalie.
- En serrant le frein de stationnement et en positionnant le contacteur d'alimentation sur OFF, un bruit de fonctionnement peut se faire entendre, mais cela n'indique pas un problème.

- La pédale de frein peut se déplacer pendant le serrage ou le desserrage du frein de stationnement, mais cela n'indique pas un problème.
- Si le frein de stationnement est serré lorsque le contacteur d'alimentation est positionné sur OFF ou ACC, les témoins de l'EPB sur le tableau de bord et de l'interrupteur EPB peuvent clignoter pendant 15 secondes.
- Lors de l'utilisation d'un lave-auto automatique qui déplace le véhicule avec les pneus avant montés, il est nécessaire d'annuler le fonctionnement automatique du frein de stationnement avant que le véhicule entre dans le lave-auto automatique. Pour plus de détails, se référer à Fonctionnement automatique du frein de stationnement.
- Relâcher le frein de stationnement et utiliser le mode de maintien au point mort (mode de lave-auto automatique) lorsqu'il est nécessaire de passer en position N pour un lavage automatique.
Se référer à Fonctionnement du levier sélecteur à la page 4-31.

Fonctionnement manuel

Pour serrer manuellement le frein de stationnement

Lorsque la pédale de frein est fermement enfoncée et que l'interrupteur EPB est tiré vers le haut, le frein de stationnement est serré quelle que soit la position du contacteur d'alimentation. Lorsque le frein de stationnement est serré, le témoin de l'EPB sur le tableau de bord

et le témoin de l'interrupteur de l'EPB s'allument.

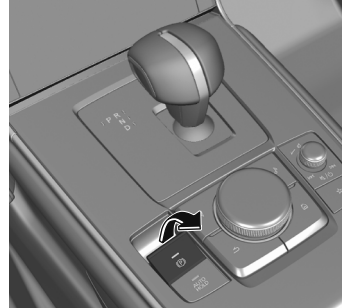

Pour desserrer manuellement le frein de stationnement

Lorsque le frein de stationnement est fermement actionné et que l'interrupteur EPB est enfoncé avec le contacteur d'alimentation sur ON, le frein de stationnement est desserré. Lorsque le frein de stationnement est desserré, le témoin de l'EPB sur le tableau de bord et le témoin de l'interrupteur de l'EPB s'éteignent.

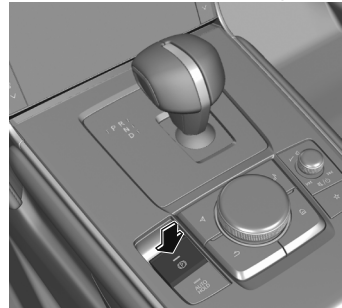

Si l'interrupteur EPB est enfoncé sans appuyer sur la pédale de frein, un message apparaît sur l'affichage multi-informations pour avertir le conducteur d'appuyer sur la pédale de frein.

Se référer à Message indiqué sur l'affichage multi-informations à la page 7-37.

Fonctionnement automatique

Pour serrer manuellement le frein de automatiquement

Lorsque le contacteur d'alimentation est passé de ON à ACC ou OFF, le frein de stationnement est serré automatiquement. Lorsque le frein de stationnement est serré, le témoin de l'EPB sur le tableau de bord et le témoin de l'interrupteur de l'EPB s'allument.

REMARQUE

- Pour desserrer le frein de stationnement lorsque le contacteur d'alimentation est positionné sur OFF, il est nécessaire d'annuler le fonctionnement automatique du frein de stationnement. Pour plus de détails, se référer à Fonctionnement automatique du frein de stationnement.
- Lorsque le contacteur d'alimentation est passé de ON à ACC en mode de maintien au point mort (mode de lave-auto automatique), le frein de stationnement est serré automatiquement.

Pour desserrer automatiquement le frein de stationnement

(Fonctionnement du levier sélecteur)



Appuyer fermement sur la pédale de frein et effectuer l'opération de changement de vitesse. Sinon, le véhicule peut se déplacer de manière inattendue.

Si le levier sélecteur est déplacé de la position P à une position autre que P alors que le frein de stationnement est serré et que toutes les conditions suivantes sont remplies, le frein de

stationnement est automatiquement desserré. Lorsque le frein de stationnement est desserré, le témoin de l'EPB sur le tableau de bord et le témoin de l'interrupteur de l'EPB s'éteignent.

- Le système EV est en marche.
- La portière du conducteur est fermée.
- Le déverrouillage lié au changement de vitesse est activé.
- La pédale de frein est enfoncée.

Lors de l'exécution des opérations suivantes, il est possible d'activer/de désactiver le déverrouillage lié au changement de vitesse.

1. Positionner le contacteur d'alimentation sur ON.
2. Tirer l'interrupteur EPB de manière continue pendant 4 secondes ou plus.
3. Relâcher une fois l'interrupteur EPB, puis le tirer à nouveau de manière continue pendant 4 secondes ou plus dans un délai de 3 secondes. (Passage de la désactivation à l'activation du déverrouillage lié au changement de vitesse)

Lorsque le déverrouillage lié au changement de vitesse est activé, un son retentit 2 fois et l'indicateur de l'interrupteur EPB passe au clignotement rapide, puis clignote pendant 3 secondes.

(Passage de l'activation à la désactivation du déverrouillage lié au changement de vitesse)

Lorsque le déverrouillage lié au changement de vitesse est désactivé, un son retentit 2 fois et le témoin de l'interrupteur EPB passe au clignotement lent, puis clignote pendant 4 secondes.

REMARQUE

Lorsque le contacteur d'alimentation est mis sur OFF, le réglage du système avant son extinction est maintenu.

(Fonctionnement de la pédale d'accélérateur)

Si la pédale d'accélérateur est enfoncée quand le frein de stationnement est serré et toutes les conditions suivantes sont réunies, le frein de stationnement est desserré automatiquement. Lorsque le frein de stationnement est desserré, le témoin de l'EPB sur le tableau de bord et le témoin de l'interrupteur de l'EPB s'éteignent.

- Le contacteur d'alimentation est positionné sur ON (système EV en marche).
- La portière du conducteur est fermée.
- La ceinture de sécurité du conducteur est bouclée.
- Le levier sélecteur se trouve dans la position D ou R.

REMARQUE

Si quelque chose comme le pied du conducteur entre en contact avec la pédale d'accélérateur alors que le contacteur d'alimentation est positionné sur ON (système EV en marche) et que le frein de stationnement est serré, le frein de stationnement peut être automatiquement desserré. Si vous n'avez pas l'intention de commencer à conduire le véhicule immédiatement, mettez le levier sélecteur en position P ou N.

ATTENTION

Si quelque chose, comme le pied du conducteur, touche la pédale d'accélérateur alors que le système EV tourne et que le frein de stationnement est serré, le frein de stationnement peut se desserrer automatiquement et le véhicule peut se déplacer de manière inattendue. Si vous n'avez pas l'intention de commencer à conduire le véhicule immédiatement, mettez le levier sélecteur en position P ou N.

Annulation du fonctionnement automatique du frein de stationnement

Le fonctionnement automatique du frein de stationnement peut être annulé en effectuant l'une des opérations suivantes après avoir passé le contacteur d'alimentation de ON à OFF.

Méthode d'annulation du fonctionnement automatique 1

1. Positionner le contacteur d'alimentation sur ON.
2. Desserrer manuellement le frein de stationnement.
3. Éteindre l'AUTOHOLD.
4. Appuyer sur l'interrupteur EPB de manière continue pendant 2 secondes ou plus (jusqu'à ce qu'un son se fasse entendre).
5. Relâcher l'interrupteur EPB et positionner le contacteur d'alimentation sur OFF dans les 5 secondes qui suivent l'activation du son.

Après l'annulation du fonctionnement automatique, un son retentit une fois, et le témoin de l'interrupteur EPB passe de l'éclairage au clignotement, puis s'éteint au bout de 3 secondes.

Méthode d'annulation du fonctionnement automatique 2

1. Positionner le contacteur d'alimentation sur ON.
2. Desserrer manuellement le frein de stationnement.
3. Éteindre l'AUTOHOLD.
4. Positionner le contacteur d'alimentation sur OFF avec l'interrupteur EPB enfoncé lorsque la pédale de frein n'est pas enfoncée.

Lorsque le fonctionnement automatique est annulé, un son retentit une fois, et le témoin de l'interrupteur EPB passe d'un clignotement normal à un clignotement plus rapide, puis il s'éteint au bout de 3 secondes.

REMARQUE

- Pour annuler le fonctionnement automatique du frein de stationnement et garer le véhicule, mettre le levier sélecteur en position P, puis utiliser des cales de roue.
- Le fonctionnement automatique ne peut pas être annulé si le véhicule est stationné en pente raide.

Lorsque le contacteur d'alimentation est positionné sur ON, le fonctionnement automatique du frein de stationnement est rétabli.

Comment utiliser le frein d'urgence

En cas de problème avec le système de freinage (frein au pied) pendant la conduite du véhicule ou dans une situation d'urgence où le conducteur

ne peut pas appuyer sur la pédale de frein, tirer continuellement l'interrupteur EPB vers le haut permet d'actionner les freins et de ralentir ou arrêter le véhicule. Le signal sonore de rappel du frein de stationnement retentit lorsque le frein est serré. De plus, lorsque l'interrupteur est relâché, le frein est desserré et le signal sonore s'arrête.

! PRUDENCE

N'utiliser le frein d'urgence que dans une situation d'urgence :

Une utilisation excessive peut entraîner une usure rapide des pièces de freinage ou un échauffement des freins et les rendre moins efficaces.

▼ Voyant

Le voyant reste allumé quand le système est en panne.

Se référer à Indication d'avertissement/voyant du système de freinage à la page 7-24.

▼ Indicateur d'usure des plaquettes

Lorsque les plaquettes de freins à disques s'usent, les indicateurs d'usure touchent aux disques. Cela produit un bruit grinçant pour avertir que les plaquettes doivent être remplacées.



Lorsque ce son est audible, s'adresser à un concessionnaire agréé Mazda dès que possible.

PRUDENCE

Ne pas conduire avec des plaquettes de freins usées:

Le fait de conduire avec des plaquettes de freins usées est dangereux. Les freins risquent de lâcher et cela peut causer un accident grave. Dès qu'un grincement est audible, s'adresser à un concessionnaire agréé Mazda.

REMARQUE

Dans des conditions climatiques très humides, il est possible d'entendre des bruits de freins, tels que des grincements ou des couinements. Ceci n'indique pas qu'il y a une anomalie.

▼ Assistance des freins

En situations de freinage d'urgence, lorsqu'il est nécessaire d'enfoncer la pédale de frein avec une grande force, le système d'assistance des freins améliore les performances de freinage.

Lorsque la pédale de frein est enfoncée fort ou rapidement, les freins sont appliqués plus fortement.

REMARQUE

- Lorsque la pédale de frein est enfoncée fort ou rapidement à des vitesses plus élevées, la pédale sera plus douce mais les freins sont appliqués plus fortement. Ceci est un effet normal du fonctionnement de l'assistance des freins et n'indique pas une anomalie.
- Lorsque la pédale de frein est enfoncée fort ou est enfoncée plus rapidement, un bruit de fonctionnement du moteur/pompe peut être entendu. Ceci est un effet normal de l'assistance des freins et n'indique pas une anomalie.

- Le système d'assistance des freins ne remplace pas la fonction de freinage principale du véhicule.

▼ Système de priorité au freinage

Le système de priorité au freinage applique d'abord les freins pour des raisons de sécurité si la pédale de frein et la pédale d'accélérateur sont enfoncées en même temps.

REMARQUE

Le fonctionnement du système de priorité au freinage peut être activé ou désactivé.

Se référer à la section Paramètres dans le manuel de l'utilisateur Mazda Connect.

AUTOHOLD

▼ AUTOHOLD

La fonction AUTOHOLD maintient automatiquement le véhicule à l'arrêt, même si le pied est retiré de la pédale de frein. Cette fonction est utile lorsque le véhicule est arrêté à un feu rouge ou dans un embouteillage. Les freins sont desserrés lorsque vous commencez à conduire le véhicule.

PRUDENCE

Ne pas compter totalement sur la fonction AUTOHOLD :

La fonction AUTOHOLD est uniquement conçue pour aider au freinage lorsque le véhicule est à l'arrêt. Ne pas utiliser les freins et compter uniquement sur le système AUTOHOLD est dangereux et peut entraîner un accident si le véhicule devait soudainement se déplacer. Utiliser les freins de manière appropriée conformément aux conditions routières et environnantes.

Notez que le véhicule peut se déplacer brusquement en fonction de sa charge ou s'il tracte quelque chose.

Ne pas retirer le pied de la pédale de frein lorsque le véhicule est arrêté sur une pente assez raide :

Le véhicule pourrait en effet ne pas être maintenu à l'arrêt par la fonction AUTOHOLD, se déplacer de façon inattendue et provoquer un accident.

Ne pas utiliser la fonction AUTOHOLD sur des routes glissantes telles que les routes verglacées ou enneigées ou les routes non revêtues :

Même si le véhicule est maintenu à l'arrêt par la fonction AUTOHOLD, le véhicule peut se déplacer de façon inattendue et provoquer un accident. Utiliser la pédale d'accélérateur, les freins ou le volant de manière appropriée selon les besoins.

Appuyer immédiatement sur la pédale de frein dans les cas suivants :

Du fait de l'annulation forcée de la fonction AUTOHOLD, le véhicule peut se déplacer de façon inattendue et provoquer un accident.

- "Appuyer sur la pédale de frein. Maintien des freins désactivé" apparaît sur l'affichage multi-informations et l'avertissement sonore retentit en même temps.

Toujours serrer le frein de stationnement lors du stationnement du véhicule :

Ne pas serrer le frein de stationnement en stationnant le véhicule est dangereux, car le véhicule peut se déplacer de façon inattendue et provoquer un accident. Lors du stationnement du véhicule, positionner le levier sélecteur sur P et serrer le frein de stationnement.

ATTENTION

Si la pédale d'accélérateur est relâchée avant que le véhicule ne démarre, la force maintenant le véhicule en position d'arrêt peut s'affaiblir. Appuyer fermement sur la pédale de frein ou la pédale d'accélérateur pour accélérer le véhicule.

REMARQUE

- Dans les conditions suivantes, la fonction AUTOHOLD présente un problème. Faire inspecter le véhicule par un concessionnaire agréé Mazda dès que possible.
 - Un message apparaît sur l'affichage multi-informations et un avertissement sonore retentit pendant 5 secondes environ lorsque la fonction AUTOHOLD fonctionne ou en appuyant sur l'interrupteur AUTOHOLD.
- Si vous positionnez le contacteur d'alimentation sur OFF lorsque la fonction AUTOHOLD est en marche, le frein de stationnement est automatiquement serré pour vous aider à garer le véhicule.
- La fonction AUTOHOLD est annulée lorsque le levier sélecteur est placé en position de marche arrière alors que le véhicule se trouve sur un terrain plat, ou dans une montée ou une descente (comme illustré ci-dessous).

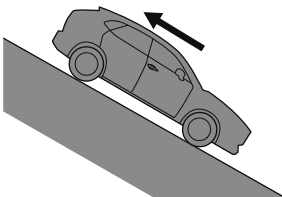
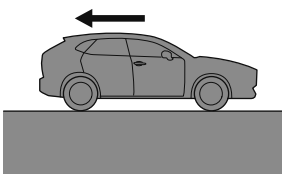
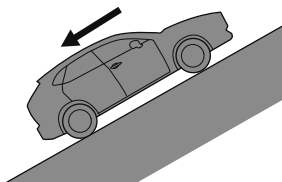
Posture du véhicule et inclinaison de la chaussée		État de fonctionnement du système AUTOHOLD
Le véhicule est incliné vers l'avant		Fonctionne
Terrain plat		Ne fonctionne pas, annulée
Le véhicule est incliné vers l'arrière		Ne fonctionne pas, annulée

 : Conduite en marche arrière (levier sélecteur en position de marche arrière (R))

- La réponse de la pédale de frein peut changer, un son peut être émis par les freins ou la pédale de frein peut vibrer en raison du fonctionnement de la fonction AUTOHOLD. Ceci n'indique toutefois pas une anomalie.

▼ Activation du système AUTOHOLD

Appuyer sur l'interrupteur AUTOHOLD et, lorsque le témoin de veille AUTOHOLD s'allume, la fonction AUTOHOLD est activée.

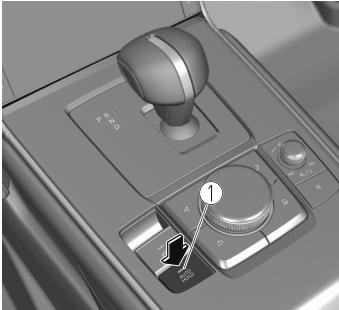

1. Témoin de veille AUTOHOLD

REMARQUE

Lorsque toutes les conditions suivantes sont remplies, le témoin de veille AUTOHOLD s'allume en appuyant sur l'interrupteur AUTOHOLD et la fonction AUTOHOLD est activée.

- Le contacteur d'alimentation est positionné sur ON (système EV en marche).
- La ceinture de sécurité du conducteur est bouclée.
- La portière du conducteur est fermée.
- Il n'y a pas de problème avec la fonction AUTOHOLD.

Pour actionner la fonction AUTOHOLD et maintenir les freins

1. Appuyer sur la pédale de frein et mettre le véhicule à l'arrêt complet.

2. Le témoin AUTOHOLD active sur le tableau de bord s'allume et les freins sont maintenus.

HOLD

3. Le véhicule est maintenu à sa position d'arrêt même si la pédale de frein est relâchée.

REMARQUE

Lorsque toutes les conditions suivantes sont remplies, la fonction AUTOHOLD est activée et les freins sont maintenus.

- Le contacteur d'alimentation est positionné sur ON (système EV en marche).
- Le véhicule est arrêté.
- La pédale de frein est enfoncée.
- Le témoin AUTOHOLD active s'allume.
- La pédale d'accélérateur n'est pas enfoncée.
- La ceinture de sécurité du conducteur est bouclée.
- La portière du conducteur est fermée.
- Il n'y a pas de problème avec la fonction AUTOHOLD.
- Le frein de stationnement est desserré.
- Il n'y a pas de problème avec la fonction de frein de stationnement électrique (EPB).
- Le levier sélecteur est dans une position autre que la position R ou le véhicule est incliné vers l'avant avec le levier sélecteur en position R.

Pour relâcher la fonction AUTOHOLD et commencer à conduire le véhicule

Si vous essayez de reprendre la conduite du véhicule, les freins sont automatiquement relâchés et le témoin AUTOHOLD active s'éteint.

REMARQUE

- Si l'interrupteur de frein de stationnement électrique (EPB) est tiré alors que la fonction AUTOHOLD est en marche, le frein de stationnement est serré et la fonction AUTOHOLD est relâchée. En outre, si le frein de stationnement est desserré dans cette condition, la fonction AUTOHOLD est activée afin de maintenir les freins.
- Dans les conditions suivantes, le frein de stationnement est automatiquement serré et la fonction AUTOHOLD relâchée. La fonction AUTOHOLD est réactivée lorsque les conditions précédant le relâchement de la fonction AUTOHOLD sont rétablies.
 - La ceinture de sécurité du conducteur est déboutlée.
 - La portière du conducteur est ouverte.
- Quand environ 10 minutes ou plus se sont écoulées depuis l'activation de la fonction AUTOHOLD, le frein de stationnement est serré automatiquement. Étant donné que la fonction AUTOHOLD est rétablie lorsque le frein de stationnement est desserré, les freins sont à nouveau maintenus par la fonction AUTOHOLD.

- L'annulation de l'AUTOHOLD peut être forcée en enfonçant complètement la pédale d'accélérateur pendant 1 seconde ou plus pendant que l'AUTOHOLD est en fonctionnement. Ne forcer l'annulation de l'AUTOHOLD que lorsque l'AUTOHOLD ne peut pas être annulé en raison d'un dysfonctionnement du système ou qu'il est nécessaire d'annuler l'AUTOHOLD en cas d'urgence.

▼ Désactivation du système AUTOHOLD

Enfoncer la pédale de frein, puis appuyer sur l'interrupteur AUTOHOLD. La fonction AUTOHOLD est désactivée et le témoin de veille AUTOHOLD s'éteint.

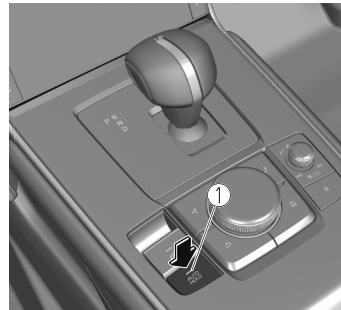

1. Témoin de veille AUTOHOLD

REMARQUE

- Lorsque les freins ne sont pas maintenus, par exemple pendant la conduite du véhicule, la fonction AUTOHOLD ne peut être désactivée qu'en appuyant sur l'interrupteur AUTOHOLD.

- Si l'interrupteur AUTOHOLD est enfoncé sans appuyer sur la pédale de frein lorsque la fonction AUTOHOLD est activée (le témoin AUTOHOLD active sur le tableau de bord est allumé), le message "Appuyer sur la pédale de frein et actionner l'interrupteur pour desserrer" apparaît sur l'affichage multi-informations pour demander au conducteur d'appuyer sur la pédale de frein.
- Si l'une des conditions suivantes se produit lorsque la fonction AUTOHOLD est activée (le témoin AUTOHOLD active est allumé), le frein de stationnement est automatiquement serré et la fonction AUTOHOLD est désactivée. Pour l'utilisation du frein de stationnement électrique (EPB), référez-vous à Frein de stationnement électrique (EPB) à la page 4-59.
 - Le contacteur d'alimentation est positionné sur OFF.
 - Il y a un problème avec la fonction AUTOHOLD.

Aide au démarrage en côte (HLA)

▼ Aide au démarrage en côte (HLA)

Les fonctions HLA aident à accélérer à partir d'un arrêt en pente. En relâchant la pédale de frein et en appuyant sur la pédale d'accélérateur pour accélérer à partir d'un arrêt en pente, la fonction empêche le véhicule de rouler. Le système HLA fonctionne également en marche arrière sur une pente.

La force de freinage est maintenue automatiquement après le relâchement de la pédale de frein sur une pente raide.

Le système HLA fonctionne lorsque le véhicule est incliné vers l'arrière avec le levier sélecteur en marche avant et fonctionne lorsque le véhicule est incliné vers l'avant avec le levier sélecteur en position R.

PRUDENCE

Ne pas se fier entièrement à la HLA :

La HLA est un dispositif auxiliaire pour accélérer sur une pente à partir de la position arrêtée. Le système ne fonctionne que pendant environ 2 secondes et donc il est dangereux de se fier totalement au système lors d'une accélération à partir de la position arrêtée, car le véhicule risque de se déplacer (rouler) brusquement et d'entraîner un accident.

Le véhicule risquerait de rouler selon sa charge.

Toujours confirmer la sécurité autour du véhicule avant de commencer à conduire le véhicule.

REMARQUE

- La HLA ne s'enclenche pas sur une pente douce. En outre, le degré d'inclinaison de la pente sur laquelle le système s'enclenche change en fonction de la charge du véhicule.
- La HLA ne fonctionne pas lorsque le frein de stationnement est enclenché, ou si le véhicule n'est pas complètement à l'arrêt.
- Lorsque la HLA fonctionne, il est possible que la pédale de frein semble plus dure et qu'elle vibre; toutefois, ceci n'indique aucune anomalie.
- La HLA ne fonctionne pas lorsque le témoin TCS/DSC est allumé.
Se référer à Indication/témoin de TCS/DSC (s'allume) à la page 7-30.
- La HLA n'est pas désactivée, même si on appuie sur l'interrupteur TCS OFF pour couper le TCS.

Système antiblocage des roues (ABS)

▼ Système d'antiblocage de frein (ABS)

L'unité de commande d'ABS contrôle continuellement la vitesse de chaque roue. Si l'une des roues est sur le point de se bloquer, l'unité d'ABS relâche et applique automatiquement le frein de cette roue.

Le conducteur peut ressentir une légère vibration au niveau de la pédale de frein et un bruit de cliquetis peut être audible provenant du système de freinage. Ceci est le fonctionnement normal du système ABS. Continuer à appuyer sur la pédale de frein sans pomper.

Le voyant reste allumé quand le système est en panne.

Se référer à Indication d'avertissement/voyant ABS à la page 7-29.

PRUDENCE

Ne pas se fier sur le système ABS pour remplacer une conduite sécuritaire:

Le système ABS ne peut pas compenser une conduite imprudente et dangereuse, une vitesse excessive, une conduite trop proche du véhicule qui précède, le glissement des roues sur la glace ou la neige et les aquaplanages (perte de traction due à la présence d'eau sur la route). Un accident est toujours possible.

REMARQUE

- Les distances de freinage risquent d'être plus longues sur des matériaux mous recouvrant des surfaces dures (neige ou graviers, par exemple). Dans ces conditions, un véhicule avec un système de freinage normal peut demander des distances plus courtes pour s'arrêter, car le matériau mou accumulé devant une roue bloquée, fait ralentir le véhicule.
- Vous pouvez entendre le bruit d'un moteur au démarrage du système EV ou immédiatement après avoir commencé à conduire le véhicule. Cela n'indique toutefois pas une anomalie.

Système de commande de traction (TCS)

▼ Système de commande de traction (TCS)

Le système de commande de traction (TCS) empêche le patinage des roues motrices qui se produit lors d'une accélération départ arrêté ou lors d'une accélération dans un virage sur une route glissante, comme sur les routes mouillées ou enneigées, et assure une force motrice et une maniabilité optimales.

Le voyant reste allumé quand le système est en panne.
Se référer à Indication/témoin de TCS/DSC (s'allume) à la page 7-30.

! PRUDENCE

Ne pas se fier sur le système de commande de traction (TCS) pour remplacer une conduite sécuritaire:

Le système de commande de traction (TCS) ne peut pas compenser une conduite dangereuse, une vitesse excessive, une conduite trop proche du véhicule qui précède, et les aquaplanages (frottement et contact des pneus sur la route réduits en raison de la présence d'eau sur la route). Un accident est toujours possible.

Utiliser des pneus à neige ou des chaînes et conduire à des vitesses réduites lorsque les routes sont recouvertes de neige ou de glace:

Le fait de conduire sans l'équipement approprié sur des routes recouvertes de neige ou de glace est dangereux. Le système de commande de traction (TCS) seul ne peut pas fournir une traction adéquate et un accident est toujours possible.

REMARQUE

Pour annuler le système TCS, appuyer sur l'interrupteur TCS OFF (page 4-73).

▼ Témoin TCS/DSC



Lorsque le contacteur d'alimentation est mis sur ON, le témoin de TCS/DSC s'allume puis s'éteint après quelques secondes.

Si le système de commande de traction ou de commande dynamique de stabilité fonctionne, le témoin clignote.

Si le témoin reste allumé, cela peut indiquer une anomalie du système de commande de traction, du système de commande dynamique de stabilité ou du système d'assistance des freins et ils peuvent ne pas fonctionner correctement. Faire vérifier le véhicule par un concessionnaire agréé Mazda.

REMARQUE

- Lorsque le témoin de fonctionnement du TCS/DSC clignote, un bruit peut être entendu dans le compartiment moteur, mais cela n'indique pas un problème. Cela indique que le TCS/DSC fonctionne normalement.
- Sur des surfaces routières glissantes, comme la neige fraîchement tombée, la vitesse de rotation du moteur ne peut pas être augmentée lorsque le système TCS est en marche.

▼ Témoin TCS OFF

TCS
OFF

Ce témoin s'allume pendant quelques secondes lorsque le contacteur d'alimentation est mis sur ON. Il s'allume aussi lorsque l'interrupteur TCS OFF est pressé et que le système de commande de traction est mis hors fonction.
Se référer à Interrupteur TCS OFF à la page 4-73.

Si le témoin reste allumé et le système de commande de traction n'est pas mis hors fonction, faire vérifier le véhicule par un concessionnaire agréé Mazda. Cela peut indiquer une anomalie du système de commande dynamique de stabilité.

▼ Interrupteur TCS OFF

Appuyer sur l'interrupteur TCS OFF pour mettre le système de commande de traction hors fonction. Le témoin TCS OFF s'allume sur le tableau de bord.

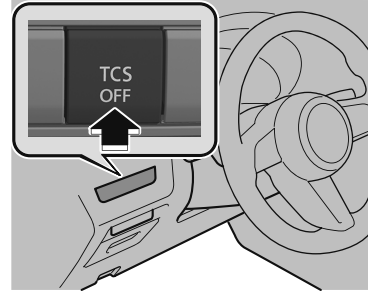

Appuyer sur l'interrupteur de nouveau pour remettre le système de commande de traction en fonction. Le témoin TCS OFF s'éteint.

REMARQUE

- Lorsque le TCS est en marche et que vous essayez de dégager le véhicule de son enlèvement ou de le sortir de la neige fraîchement tombée, le TCS s'active. Le fait d'appuyer sur la pédale d'accélérateur n'augmentera pas la puissance du moteur et il pourrait être difficile de dégager le véhicule. Dans un tel cas, mettre le système de commande de traction hors fonction.
- Si le système EV est éteint alors que le TCS est désactivé, le TCS devient opérationnel lors du prochain démarrage du système EV.
- Pour une traction optimale, laisser le système en fonction.

- Si l'interrupteur TCS OFF est pressé et maintenu pendant 10 secondes ou plus, la fonction de détection d'anomalie de l'interrupteur TCS OFF s'enclenchera et le système de commande de traction sera activé automatiquement. Le témoin TCS OFF s'éteint pendant que le système de commande de traction est en fonction.

Commande dynamique de stabilité (DSC)

▼ Commande dynamique de stabilité (DSC)

La commande dynamique de stabilité (DSC) contrôle automatiquement le freinage et le couple moteur en conjonction avec des systèmes tels que l'ABS et le TCS pour aider à contrôler le dérapage latéral lors de la conduite sur des surfaces glissantes, ou lors de manœuvres soudaines ou d'évitement, ce qui améliore la stabilité du véhicule.

Se référer à ABS (page 4-71) et TCS (page 4-72).

Le fonctionnement de la commande DSC est possible à des vitesses supérieures à 20 km/h (12 mi/h).

Le voyant reste allumé quand le système est en panne.

Se référer à Indication/témoin de TCS/DSC (s'allume) à la page 7-30.

PRUDENCE

Ne pas se fier à la commande de stabilité dynamique pour remplacer une conduite sécuritaire:

La commande dynamique de stabilité (DSC) ne peut pas compenser une conduite dangereuse, une vitesse excessive, une conduite trop proche du véhicule qui précède et les aquaplanages (perte de traction due à la présence d'eau sur la route). Un accident est toujours possible.

⚠ ATTENTION

- La commande DSC peut ne pas fonctionner correctement si les points suivants ne sont pas respectés:
 - Utiliser des pneus de la taille appropriée pour ce véhicule Mazda sur les 4 roues.
 - Utiliser des pneus du même fabricant, de la même marque et avec la même bande de roulement sur les 4 roues.
 - Ne pas mélanger des pneus usés avec des pneus neufs.
- La commande DSC peut ne pas fonctionner correctement si des chaînes de pneus sont utilisés ou si une roue de secours provisoire est installée, car le diamètre de la roue est différent.

REMARQUE

En cas de problème avec la DSC, l'aide au démarrage en côte (HLA) peut ne pas fonctionner.
Se référer à Aide au démarrage en côte (HLA) à la page 4-69.

▼ **Témoin TCS/DSC**



Lorsque le contacteur d'alimentation est mis sur ON, le témoin de TCS/DSC s'allume puis s'éteint après quelques secondes. Si le système de commande de traction ou de commande dynamique de stabilité fonctionne, le témoin clignote.

Si le témoin reste allumé, cela peut indiquer une anomalie du système de commande de traction, du système de commande dynamique de stabilité ou du système d'assistance des freins et ils peuvent ne pas fonctionner correctement. Faire vérifier le véhicule par un concessionnaire agréé Mazda.

Direction assistée

▼ Direction assistée

- La direction assistée est utilisable lorsque le contacteur d'alimentation est positionné sur ON (système EV en marche). Le volant peut toujours être actionné même lorsque le contacteur d'alimentation est mis sur une position autre que ON (système EV en marche), cependant, l'opération peut sembler difficile par rapport à la normale.
Si le volant semble plus rigide que d'habitude durant la conduite normale, consulter un concessionnaire agréé Mazda.
- L'indication/témoin d'anomalie informe le conducteur des anomalies du système et des conditions de fonctionnement.
Se référer à Indication/témoin d'anomalie de la direction assistée à la page 7-28.

i-ACTIVSENSE

▼ **i-ACTIVSENSE**

Le concept i-ACTIVSENSE est un terme générique regroupant une série de systèmes sécuritaires de pointe et d'aides au conducteur pour reconnaître les dangers potentiels, qui fait usage de caméras et de capteurs. Les systèmes sont des systèmes de sécurité pré-collision et de sécurité active.

Ces systèmes sont conçus pour aider le conducteur à conduire en toute sécurité en réduisant sa charge et en contribuant à éviter les collisions ou à en réduire la gravité. Cependant, parce que chaque système a ses limites, il faut toujours conduire prudemment et ne pas se fier uniquement aux systèmes.

▼ **Technologie de sécurité active**

La technologie de sécurité active a un rôle essentiel pour une conduite en toute sécurité, en aidant le conducteur à reconnaître les dangers potentiels et à prévenir les accidents.

Les systèmes d'aide à la sensibilisation du conducteur

Visibilité de nuit

Système d'éclairage avant adaptatif (AFS)..... page 4-93

Système de commande des feux de route (HBC)..... page 4-93

Détection latérale gauche/droite et arrière

Avertisseur de changement de file (LDWS)..... page 4-95

Surveillance des angles morts (BSM).....page 4-99

Reconnaissance des panneaux de signalisation

Système de reconnaissance des panneaux de signalisation (TSR) page 4-104

Reconnaissance de la distance inter-véhicules

Alerte de distance et de vitesse (DSA).....page 4-111

Détection d'obstruction frontale à l'approche d'un passage pour piétons

Alerte de circulation transversale à l'avant (FCTA).....page 4-116

Détection d'obstacle arrière au moment de quitter une place de stationnement

Alerte de circulation transversale à l'arrière (RCTA).....page 4-120

Reconnaissance environnante complète

Moniteur de vue à 360°.....page 4-161

Détection de fatigue du conducteur

Alerte à l'attention du conducteur (DAA)..... page 4-112

Surveillance du conducteur (DM)..... page 4-114

Systèmes d'assistance du conducteur

Distance inter-véhicules

Régulateur de vitesse à radar Mazda avec fonction Stop & Go (MRCC avec fonction Stop & Go).....page 4-123

Changement de voie

Système d'assistance au maintien de trajectoire (LAS)..... page 4-142

Maintien sur la voie

Système de maintien sur la voie en cas d'urgence (ELK)..... page 4-145

Distance entre les véhicules et maintien de la voie

Assistance en cas d'embouteillage (TJA).....page 4-131

▼ Technologie de sécurité pré-collision

La technologie de sécurité pré-collision est conçue pour aider le conducteur à éviter les collisions ou à réduire leur gravité dans des situations où elles ne peuvent pas être évitées.

Réduction des dommages de collision

Assistance au freinage intelligent (SBS).....page 4-152

▼ Caméras et capteurs

i-ACTIVSENSE utilise les systèmes de détection suivants.

Avant du véhicule

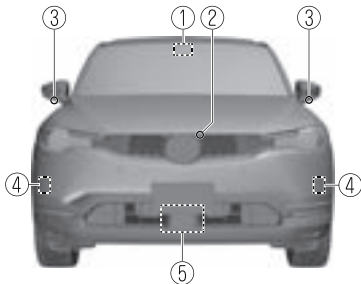

1. Caméra de détection avant (FSC)
Se référer à Caméra de détection avant (FSC) à la page 4-81.
2. Caméra avant
Reportez-vous à la section Caméra avant/Caméras latérales/Caméra arrière à la page 4-91.
3. Caméras latérales
Reportez-vous à la section Caméra avant/Caméras latérales/Caméra arrière à la page 4-91.
4. Capteur radar latéral avant

4-78

Se référer à Capteur radar latéral avant à la page 4-88.

5. Capteur radar avant
Se référer à Capteur radar avant à la page 4-85.

Arrière du véhicule

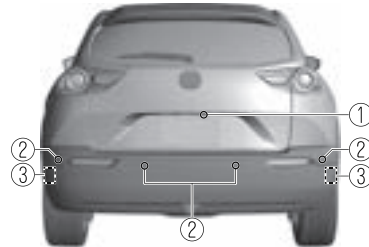

1. Caméra arrière
Reportez-vous à la section Caméra avant/Caméras latérales/Caméra arrière à la page 4-91.
2. Capteur ultrasonique arrière
Se reporter à la section Capteur ultrasonique arrière à la page 4-91.
3. Capteur radar latéral arrière
Se référer à Capteur radar latéral arrière à la page 4-89.

Intérieur du véhicule



1. Caméra de surveillance du conducteur
Se référer à Caméra de surveillance du conducteur à la page 4-92.

▼ **Symbole d'état i-ACTIVSENSE**
(Système d'avertissement/aide à la prévention des risques)*

Le système informe le conducteur de l'état du système suivant en utilisant la couleur ou l'indication OFF du symbole d'état i-ACTIVSENSE (système d'avertissement/aide à la prévention des risques).

- Avertisseur de changement de file (LDWS)
- Surveillance des angles morts (BSM)
- Alerte de distance et de vitesse (DSA)
- Alerte de circulation transversale à l'avant (FCTA)
- Alerte de circulation transversale à l'arrière (RCTA)
- Système d'assistance au maintien de trajectoire (LAS)

Symbole d'état (blanc) i-ACTIVSENSE
(système d'avertissement/aide à la prévention des risques)



État de veille du système

Si aucun des systèmes n'est activé ou en cas de problème avec le système, le symbole d'état (blanc) i-ACTIVSENSE (système d'avertissement/aide à la prévention des risques) est affiché.

REMARQUE

Par exemple, même lorsque la surveillance des angles morts (BSM) fonctionne normalement, si l'avertisseur de changement de file (LDWS) présente un problème, le symbole d'état (blanc) i-ACTIVSENSE (système d'avertissement/aide à la prévention des risques) est affiché.

Symbole d'état (vert) i-ACTIVSENSE
(système d'avertissement/aide à la prévention des risques)



État d'activation du système

Si l'un des systèmes est activé, le symbole d'état (vert) i-ACTIVSENSE (système d'avertissement/aide à la prévention des risques) est affiché.

REMARQUE

Même si le symbole d'état (vert) i-ACTIVSENSE (système d'avertissement/aide à la prévention des risques) est affiché, les systèmes qui ne répondent pas aux conditions de fonctionnement ne fonctionneront pas.

Symbole d'état (orange) i-ACTIVSENSE
(système d'avertissement/aide à la prévention des risques)



État d'avertissement du système

Si un avertissement système est activé, le symbole d'état (orange) i-ACTIVSENSE (système d'avertissement/aide à la prévention des risques) est affiché.

*Certains modèles.

Symbole i-ACTIVSENSE OFF (système d'avertissement/aide à la prévention des risques)



État de désactivation du système

Si tous les systèmes sont annulés à l'aide des [Paramètres] dans Mazda Connect ou de l'interrupteur i-ACTIVSENSE OFF, le symbole i-ACTIVSENSE OFF (système d'avertissement/aide à la prévention des risques) s'affiche.

▼ Interrupteur i-ACTIVSENSE OFF*

En appuyant sur l'interrupteur i-ACTIVSENSE OFF, les systèmes suivants sont annulés et le symbole i-ACTIVSENSE OFF (système d'avertissement/aide à la prévention des risques) s'affiche sur le combiné d'instruments.

- Avertisseur de changement de file (LDWS)
- Surveillance des angles morts (BSM)
- Alerte de distance et de vitesse (DSA)
- Alerte de circulation transversale à l'avant (FCTA)
- Alerte de circulation transversale à l'arrière (RCTA)
- Système d'assistance au maintien de trajectoire (LAS)

En appuyant à nouveau sur l'interrupteur i-ACTIVSENSE OFF, les systèmes retournent à leur état de fonctionnement d'origine et le symbole i-ACTIVSENSE OFF (système d'avertissement/aide à la prévention des risques) s'éteint.

Interrupteur i-ACTIVSENSE OFF

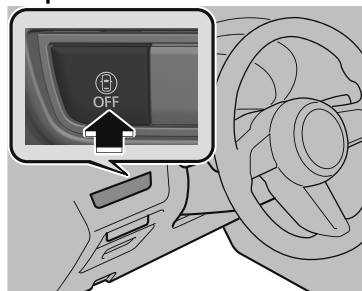

Symbole i-ACTIVSENSE OFF (système d'avertissement/aide à la prévention des risques)



Si vous positionnez le contacteur d'alimentation sur OFF alors que vous avez annulé les systèmes à l'aide de l'interrupteur i-ACTIVSENSE OFF, les systèmes seront automatiquement activés la prochaine fois que vous positionnerez le contacteur d'alimentation sur ON. Toutefois, si les systèmes sont annulés à l'aide des [Paramètres] dans Mazda Connect, les systèmes ne sont pas automatiquement activés.

REMARQUE

Vous pouvez sélectionner les systèmes que vous souhaitez annuler en utilisant les [Paramètres] dans Mazda Connect. Se référer à la section Paramètres dans le manuel de l'utilisateur Mazda Connect.

Caméra de détection avant (FSC)*

▼ Caméra de détection avant (FSC)

Votre véhicule est équipé d'une caméra de détection avant (FSC).

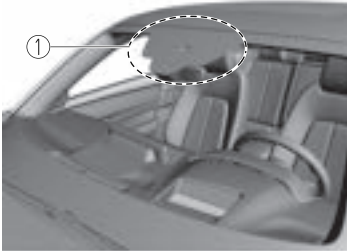

1. Caméra de détection avant (FSC)

Les systèmes suivants utilisent aussi la caméra de détection avant (FSC).

- Système de commande des feux de route (HBC)
- Avertisseur de changement de file (LDWS)
- Système de reconnaissance des panneaux de signalisation (TSR)
- Alerte de distance et de vitesse (DSA)
- Alerte à l'attention du conducteur (DAA)
- Régulateur de vitesse à radar Mazda avec fonction Stop & Go (MRCC avec fonction Stop & Go)
- Assistance en cas d'embouteillage (TJA)
- Système d'assistance au maintien de trajectoire (LAS)
- Système de maintien sur la voie en cas d'urgence (ELK)
- Détection de l'assistance au freinage intelligent (SBS) en marche avant

La caméra de détection avant (FSC) détermine les conditions devant le véhicule lorsque vous voyagez de nuit

et détecte les voies de circulation. La distance à laquelle la caméra de détection avant (FSC) peut détecter les objets varie selon les conditions environnantes.

⚠ PRUDENCE

Ne pas modifier la suspension:

Si la hauteur ou l'inclinaison du véhicule change, le système ne pourra pas détecter correctement les véhicules se trouvant devant vous. Ceci entraînera un dysfonctionnement ou une opération erronée du système, ce qui pourrait causer un accident grave.

⚠ ATTENTION

Tenir compte des mises en garde suivantes pour assurer le fonctionnement correct de chaque système.

➤ Ne pas heurter ou exercer une force considérable sur la caméra de détection avant (FSC) ou sur la zone environnante. Si la caméra de détection avant (FSC) subit un choc important, ou en cas de fêlure ou de dommages provoqués par des projections de graviers ou de débris dans la zone qui l'entoure, cesser d'utiliser les systèmes suivants et consulter un concessionnaire agréé Mazda.

- HBC
- LDWS
- TSR
- DSA
- DAA
- MRCC avec fonction Stop & Go
- TJA
- LAS
- ELK

- Détection de la SBS en marche avant
 - La caméra de détection avant (FSC) est installée sur le pare-brise. Consulter un concessionnaire agréé Mazda pour la réparation et le remplacement de pare-brise.
 - Ne pas retirer le couvercle de la caméra de détection avant (FSC).
 - Veiller à ne pas rayer l'objectif de la caméra de détection avant (FSC) et à ce qu'elle ne se salisse pas.
 - L'orientation de la caméra de détection avant (FSC) a été ajustée avec précision. Ne pas modifier la position d'installation de la caméra de détection avant (FSC) ni la retirer. Sinon, cela peut entraîner des dommages ou une anomalie.
 - Consulter un concessionnaire agréé Mazda pour nettoyer l'objectif de la caméra.
 - Ne pas placer d'objets reflétant la lumière sur le tableau de bord.
 - Ne pas apposer des accessoires, des autocollants ou des films sur le pare-brise à proximité de la caméra de détection avant (FSC). Si la zone devant l'objectif de la caméra de détection avant (FSC) est obstruée, cela résultera en ce que le système ne pourra pas bien fonctionner. Par conséquent, chaque système peut ne pas fonctionner normalement ce qui pourrait résulter en un accident inattendu.
 - Toujours maintenir propre le verre du pare-brise autour de la caméra en éliminant les saletés ou la buée. Utiliser le dégivreur du pare-brise pour en éliminer la buée.
- La caméra de détection avant (FSC) inclut une fonction de détection de pare-brise sale et en informe le conducteur. Toutefois, selon les conditions, il est possible qu'elle ne détecte pas des sacs en plastique, de la glace ou de la neige sur le pare-brise. Dans ce cas, le système ne peut pas déterminer précisément la présence d'un véhicule devant vous et il est possible qu'il ne fonctionne pas normalement. Toujours conduire prudemment et faire attention à la route devant soi.
 - Lors du nettoyage du pare-brise, ne pas laisser les nettoyeurs pour vitre ou fluides de nettoyage similaires couler sur l'objectif de la caméra de détection avant (FSC). Par ailleurs, ne pas toucher l'objectif de la caméra de détection avant (FSC).
 - Consulter un concessionnaire agréé Mazda pour nettoyer la face intérieure du pare-brise autour de la caméra de détection avant (FSC).
 - S'il y a des fissures reconnaissables ou des dommages causés par des projections de gravillons ou de débris sur le pare-brise, remplacer toujours le pare-brise. S'adresser à un concessionnaire agréé Mazda pour le remplacement.
 - Consulter un concessionnaire agréé Mazda avant d'effectuer des réparations autour de la caméra de détection avant (FSC).
 - Consulter un concessionnaire agréé Mazda avant d'effectuer des réparations autour du rétroviseur intérieur.

- Toujours utiliser des pneus qui soient de la taille spécifiée et de même fabricant, marque et conception de bande de roulement sur toutes les roues. De plus, ne pas utiliser de pneus ayant des motifs d'usure sensiblement différents sur le même véhicule, car le système risquerait de ne pas fonctionner normalement.

REMARQUE

- Si la caméra de détection avant (FSC) ne peut pas fonctionner normalement en raison de la pluie, d'un contre-jour ou du brouillard, les fonctions associées sont temporairement interrompues et les voyants d'avertissement suivants s'allument. Ceci n'indique toutefois pas une anomalie.
 - Indication d'avertissement/voyant (orange) HBC
 - Indication d'avertissement/voyant i-ACTIVSENSE
- Si la caméra de détection avant (FSC) ne peut pas fonctionner normalement en raison de températures élevées, les fonctions associées sont temporairement interrompues et les voyants d'avertissement suivants s'allument. Ceci n'indique toutefois pas une anomalie. Refroidir la zone autour de la caméra de détection avant (FSC), par exemple en activant le climatiseur.
 - Indication d'avertissement/voyant (orange) HBC
 - Indication d'avertissement/voyant i-ACTIVSENSE

- Si la caméra de détection avant (FSC) détecte que le pare-brise est poussiéreux ou embué, les fonctions associées sont temporairement interrompues et les voyants d'avertissement suivants s'allument. Ceci n'indique toutefois pas un problème. Retirer la poussière du pare-brise ou appuyer sur l'interrupteur de dégivrage pour désembuer le pare-brise.

- Indication d'avertissement/voyant (orange) HBC
- Indication d'avertissement/voyant i-ACTIVSENSE

Détection des piétons

La caméra de détection avant (FSC) détecte les piétons lorsque toutes les conditions suivantes sont remplies :

- La taille d'un piéton est comprise entre 1 et 2 m (3 et 6,5 ft).
- La forme d'un piéton est reconnu comme la tête, les deux épaules ou les pieds.

La caméra de détection avant (FSC) peut ne pas être en mesure de détecter les piétons lorsque l'une des conditions suivantes est remplie.

- Il y a plusieurs piétons.
- Un piéton est proche d'un objet séparé.
- Un piéton est accroupi, allongé ou penché.
- Un piéton surgit soudainement sur la route.
- Un piéton tient quelque chose (comme un parapluie ouvert ou un gros bagage).
- Un piéton se fond dans l'arrière-plan (par exemple dans un endroit sombre la nuit ou en portant des vêtements assortis à la couleur de l'arrière-plan).

Détection d'objets

Lorsque l'une des conditions suivantes est remplie, la caméra de détection avant (FSC) peut ne pas être en mesure de détecter correctement les objets cibles, et chaque système peut ne pas fonctionner normalement.

- La hauteur du véhicule situé devant vous est basse.
- Le véhicule que vous conduisez roule à la même vitesse que le véhicule devant vous.
- Les phares de votre véhicule ne sont pas allumés pendant la nuit ou dans un tunnel.

Lorsque l'une des conditions suivantes est remplie, la caméra de détection avant (FSC) peut ne pas être en mesure de détecter les objets cibles, et chaque système peut ne pas fonctionner normalement.

- L'objet ciblé entre dans l'angle mort de la caméra de détection avant (FSC).
- Une personne ou un objet arrive subitement sur la route depuis un angle mort, ou apparaît juste devant le véhicule.
- La distance entre votre véhicule et l'objet cible est extrêmement courte.
- Vous changez de trajectoire et vous vous approchez d'un objet cible.
- Le véhicule qui précède a une forme particulière (comme un porte-véhicule).
- Un véhicule devant est un camion avec une plate-forme de chargement basse.
- Le véhicule qui précède a un profil extrêmement bas ou élevé.
- Un véhicule à l'avant est situé hors du champ d'éclairage des phares.
- Le véhicule qui précède n'est pas équipé de feux arrière.

- Les feux arrière du véhicule qui précède sont faibles ou éteints.
- Les phares d'un véhicule en sens inverse sont faibles ou éteints.
- Par mauvais temps (pluie, brouillard et neige).
- La visibilité avant est réduite (en raison d'un véhicule qui projette de l'eau, de la neige ou du sable).
- Une lumière intense est dirigée vers l'avant de votre véhicule (comme le rétro-éclairage et les feux de route).
- Il y a un objet qui émet beaucoup de lumière.
- La zone environnante est sombre (par exemple, pendant la nuit, en début de soirée ou au petit matin, ou dans un tunnel ou un parking couvert).
- Il y a des sources de lumière dans les environs (comme des lampadaires, des panneaux lumineux et des feux de circulation).
- Il y a des objets qui réfléchissent la lumière (tels que des plaques et des panneaux réfléchissants) dans les environs.
- La luminosité environnante change soudainement (comme lors de l'entrée dans un tunnel ou de la sortie d'un tunnel).
- La luminosité des phares de votre véhicule est insuffisante (par exemple, l'éclairage est affaibli en raison d'une lentille sale ou l'axe optique est dévié).
- Des pneus autres que ceux de la taille spécifiée sont utilisés sur votre véhicule (par exemple, lorsque des chaînes de pneus ou des pneus de secours temporaires sont utilisés).
- Les pneus de votre véhicule ont une usure très irrégulière.
- Des corps étrangers sont collés sur le pare-brise (comme de la glace, du brouillard, de la neige, du gel, des

gouttes de pluie, de la saleté ou un morceau de plastique).

- Le pare-brise est sale ou embué.
- La caméra de détection avant (FSC) est bloquée par une obstruction, ce qui entraîne une mauvaise visibilité vers l'avant (comme lorsque des rails de toit sont installés sur le véhicule et qu'un objet long est chargé).
- Le lave-glace avant est utilisé.
- Les essuie-glaces ne sont pas utilisés lorsqu'il pleut.
- Votre véhicule est incliné (par exemple lorsque des bagages lourds se trouvent dans le compartiment à bagages ou sur le siège arrière).
- Votre véhicule remorque un autre véhicule.
- Le véhicule s'engage dans un virage serré, ou monte ou descend une pente à forte inclinaison.
- Le véhicule est conduit sur des routes présentant des courbes ou des ondulations prononcées.
- Le véhicule est conduit sur des routes accidentées.
- Le véhicule est conduit près de murs sans motif (y compris les clôtures et les murs rayés longitudinalement).
- Présence de flaques d'eau sur la route.
- La surface de la route est brillante.

Capteur radar avant*

▼ Capteur radar avant

Votre véhicule est équipé d'un capteur radar avant.

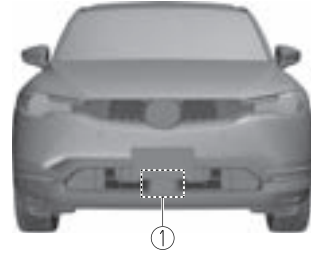

1. Capteur radar avant

Les systèmes mentionnés ci-dessous utilisent également le capteur radar avant.

- Alerte de distance et de vitesse (DSA)
- Régulateur de vitesse à radar Mazda avec fonction Stop & Go (MRCC avec fonction Stop & Go)
- Assistance en cas d'embouteillage (TJA)
- Détection de l'assistance au freinage intelligent (SBS) en marche avant

Les fonctions du capteur radar avant détectent les ondes radio réfléchies par un véhicule devant vous ou par un obstacle et sont envoyées par le capteur radar.

⚠ ATTENTION

Tenir compte des mises en garde suivantes pour assurer le fonctionnement correct de chaque système.

- Ne pas apposer d'autocollant (y compris un autocollant transparent) sur le couvercle du capteur radar avant ni remplacer le couvercle du capteur radar avant par un produit autre qu'un produit d'origine.
- Le capteur radar avant intègre une fonction qui détecte l'encrassement de la surface frontale du capteur radar et qui informe le conducteur; toutefois, en fonction des conditions, il peut mettre du temps à détecter ou ne pas détecter du tout les sacs de courses en plastique, le verglas ou la neige. Si cela survient, le système peut ne pas fonctionner correctement, et donc le capteur radar avant doit toujours être propre.
- Si "Systèmes de sécurité et d'aide à la conduite tempor. désactivés. Radar avant occulté. Conduire prudem." apparaît sur l'affichage multi-informations du tableau de bord, nettoyer la zone qui est autour du capteur radar avant.
- Ne pas installer de protège-calandre.
- Si la partie frontale du véhicule a été endommagée lors d'un accident de circulation, la position du capteur radar avant peut s'être modifiée. Arrêter le système immédiatement et toujours faire inspecter le véhicule par un concessionnaire agréé Mazda.
- Ne pas utiliser le pare-chocs frontal pour pousser d'autres véhicules ou des obstacles comme pour sortir d'un espace de stationnement. Autrement le capteur radar avant pourrait être heurté et dévié de sa position.
- Pour les réparations, les remplacements ou les travaux de peinture autour du capteur radar avant, consulter un concessionnaire agréé Mazda.

- Toujours utiliser des pneus qui soient de la taille spécifiée et de même fabricant, marque et conception de bande de roulement sur toutes les roues. De plus, ne pas utiliser de pneus ayant des motifs d'usure sensiblement différents sur le même véhicule, car le système risquerait de ne pas fonctionner normalement.

REMARQUE

- Si la batterie au plomb-acide est faible, il est possible que le système ne fonctionne pas correctement.
- En conduisant sur des routes avec peu de circulation et peu de véhicules devant vous ou d'obstacles à détecter par le capteur radar avant, "Systèmes de sécurité et d'aide à la conduite tempor. désactivés. Radar avant occulté. Conduire prudem." peut être affiché temporairement, toutefois cela n'indique pas l'existence d'un problème.
- Les capteurs radar sont régis par les lois sur les ondes radio pertinentes du pays dans lequel le véhicule est utilisé. Si le véhicule est conduit à l'étranger, l'autorisation du pays dans lequel le véhicule circule peut s'avérer obligatoire.

Lorsque le véhicule est conduit sur des routes dont l'un des côtés est surélevé, la fonction de capteur radar avant peut être temporairement limitée.

Lorsque l'une des conditions suivantes est remplie, il est possible que le capteur radar avant ne puisse pas détecter correctement des véhicules ou des obstacles devant vous, et chaque système peut ne pas être en mesure de fonctionner normalement.

- La surface arrière du véhicule qui précède ne réfléchit pas efficacement les ondes radio (comme une remorque non chargée, un véhicule avec une plate-forme de chargement recouverte d'une capote, un véhicule avec un hayon en plastique dur et un véhicule de forme ronde).
- Un véhicule qui précède a des zones limitées qui peuvent réfléchir les ondes radio (comme un véhicule à profil bas).
- Par mauvais temps (pluie, brouillard et neige).
- La visibilité avant est réduite (en raison d'un véhicule qui projette de l'eau, de la neige ou du sable).
- Des corps étrangers (glace, neige ou saleté) se trouvent sur la surface du couvercle du capteur radar avant.
- Votre véhicule est incliné (par exemple lorsque des bagages lourds se trouvent dans le compartiment à bagages ou sur le siège arrière).
- Le véhicule est conduit à proximité d'installations ou d'objets émettant de fortes ondes radio.

Lorsque l'une des conditions suivantes est remplie, le capteur radar avant peut détecter les véhicules dans la voie opposée ou les obstacles environnants, ou il peut ne pas être capable de détecter les véhicules devant ou les obstacles, et chaque système peut ne pas fonctionner normalement.

- Le véhicule devant vous entre dans l'angle mort du capteur radar avant.
- La distance par rapport au véhicule qui précède est extrêmement courte.
- Le véhicule qui précède est conduit dans un état instable.
- Un véhicule s'approche soudainement, par exemple en se rabattant dans votre voie.

- Le véhicule entre ou sort d'un virage.
- Le véhicule est conduit sur une route en courbe continue.
- Le véhicule est conduit sur des routes avec des montées et des descentes répétées.
- Le véhicule est conduit sur des routes aux voies étroites.
- Le véhicule est conduit sur des routes en mauvais état ou des routes non revêtues.

Capteur radar latéral avant*

▼ Capteur radar latéral avant

Votre véhicule est équipé d'un capteur radar latéral avant.



1. Capteur radar latéral avant

Les systèmes mentionnés ci-dessous utilisent également le capteur radar latéral avant.

- Alerte de circulation transversale à l'avant (FCTA)

La fonction du capteur radar latéral avant détecte les ondes radio réfléchies par un véhicule approchant devant vous ou par un obstacle sont envoyées par le capteur radar.

ATTENTION

Tenir compte des mises en garde suivantes pour assurer le fonctionnement correct de chaque système.

- Toujours garder la surface du pare-chocs avant près des capteurs radar latéraux avant propre pour que les capteurs fonctionnent normalement. Également, ne pas appliquer d'articles tels que des autocollants.
Se référer à Entretien extérieur à la page 6-39.

- Si le pare-chocs avant reçoit un choc violent, le système peut ne plus fonctionner normalement. Arrêter le système immédiatement et effectuer un contrôle du véhicule chez un concessionnaire agréé Mazda.
- Les véhicules sont livrés avec le sens du capteur radar latéral avant ajusté pour chaque véhicule à une condition de véhicule chargée de sorte qu'il détecte correctement les véhicules qui s'approchent. Si le sens du capteur radar latéral avant a dévié pour une raison quelconque, faire inspecter le véhicule par un concessionnaire agréé Mazda.
- Pour les réparations ou le remplacement du capteur radar latéral avant, ou des réparations au pare-chocs, du travail de peinture et le remplacement à proximité des capteurs radar, consulter un concessionnaire agréé Mazda.

REMARQUE

Les capteurs radar sont régis par les lois sur les ondes radio pertinentes du pays dans lequel le véhicule est utilisé. Si le véhicule est conduit à l'étranger, l'autorisation du pays dans lequel le véhicule circule peut s'avérer obligatoire.

Lorsque l'une des conditions suivantes est remplie, la capacité de détection des capteurs radar latéraux avant peut diminuer et chaque système peut ne pas fonctionner normalement.

- Par mauvais temps (pluie, brouillard et neige).
- Le pare-chocs avant autour d'un capteur radar latéral avant est déformé.
- Des corps étrangers (tels que la glace, la neige et la boue) adhèrent

au pare-chocs avant autour d'un capteur radar latéral avant.

Les capteurs radar latéraux avant peuvent ne pas détecter les objets cibles suivants.

- Les petites motos
- Les bicyclettes
- Les piétons
- Les animaux
- Les caddies
- Les objets immobiles sur la route ou au bord de la route
- Les véhicules dont la forme peut ne pas réfléchir les ondes radar (comme les remorques non chargées à faible hauteur et les voitures de sport).

Capteur radar latéral arrière*

▼ Capteur radar latéral arrière

Votre véhicule est équipé d'un capteur radar latéral arrière.



1. Capteur radar latéral arrière

Les systèmes mentionnés ci-dessous utilisent également le capteur radar latéral arrière.

- Surveillance des angles morts (BSM)
- Alerte de circulation transversale à l'arrière (RCTA)
- Détection de l'assistance au freinage intelligent (SBS) en marche arrière
- Système de maintien sur la voie en cas d'urgence (ELK)

Les capteurs radar latéraux arrière émettent des ondes radio et détectent les ondes radio réfléchies par un véhicule s'approchant par l'arrière ou par un obstacle.

! ATTENTION

Tenir compte des mises en garde suivantes pour assurer le fonctionnement correct de chaque système.

- Toujours garder la surface du pare-chocs arrière près des capteurs radar latéraux arrière propre pour que les capteurs fonctionnent normalement. Également, ne pas appliquer d'articles tels que des autocollants.
Se référer à Entretien extérieur à la page 6-39.
- Si le pare-chocs arrière reçoit un choc violent, le système peut ne plus fonctionner normalement. Arrêter le système immédiatement et effectuer un contrôle du véhicule chez un concessionnaire agréé Mazda.
- Les véhicules sont livrés avec le sens du capteur radar latéral arrière ajusté pour chaque véhicule à une condition de véhicule chargée de sorte qu'il détecte correctement les véhicules qui s'approchent. Si le sens du capteur radar latéral arrière a dévié pour une raison quelconque, faire inspecter le véhicule par un concessionnaire agréé Mazda.
- Pour les réparations ou le remplacement du capteur radar latéral arrière, ou des réparations au pare-chocs, du travail de peinture et le remplacement à proximité des capteurs radar, consulter un concessionnaire agréé Mazda.

REMARQUE

Les capteurs radar sont régis par les lois sur les ondes radio pertinentes du pays dans lequel le véhicule est utilisé. Si le véhicule est conduit à l'étranger, l'autorisation du pays dans lequel le véhicule circule peut s'avérer obligatoire.

Lorsque l'une des conditions suivantes est remplie, la capacité de détection des capteurs radar latéraux arrière peut diminuer et chaque système peut ne pas fonctionner normalement.

- Par mauvais temps (pluie, brouillard et neige).
- Le pare-chocs arrière autour d'un capteur radar arrière est déformé.
- Des corps étrangers (tels que la glace, la neige et la boue) adhèrent au pare-chocs arrière autour d'un capteur radar latéral arrière.

Les capteurs radar latéraux arrière peuvent ne pas détecter les objets cibles suivants.

- Les petites motos
- Les bicyclettes
- Les piétons
- Les animaux
- Les caddies
- Les objets immobiles sur la route ou au bord de la route
- Les véhicules dont la forme peut ne pas réfléchir les ondes radar (comme les remorques non chargées à faible hauteur et les voitures de sport).

Capteur ultrasonique arrière*

▼ Capteur ultrasonique arrière

Votre véhicule est équipé d'un capteur ultrasonique arrière.



1. Capteur ultrasonique arrière

Les systèmes mentionnés ci-dessous utilisent également le capteur ultrasonique arrière.

- Détection de l'assistance au freinage intelligent (SBS) en marche arrière

Les capteurs ultrasoniques arrière fonctionnent en émettant des ondes ultrasoniques qui sont réfléchies par des obstructions à l'arrière et les ondes ultrasoniques de retour sont captées par les capteurs ultrasoniques arrière.

Caméra avant/Caméras latérales/Caméra arrière*

▼ Caméra avant/Caméras latérales/Caméra arrière

Votre véhicule est équipé d'une caméra avant, de caméras latérales et d'une caméra arrière.

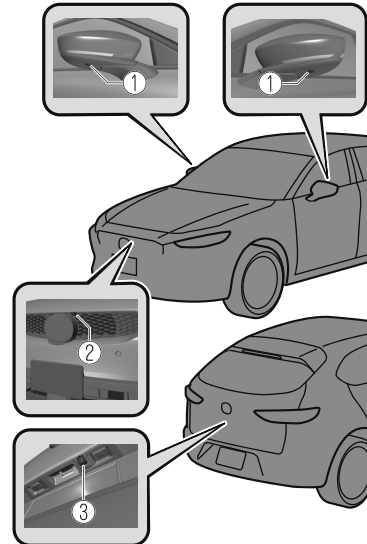

1. Caméras latérales
2. Caméra avant
3. Caméra arrière

Chaque caméra est utilisée par le système suivant.

- Moniteur de vue à 360°

La caméra avant, les caméras latérales et la caméra arrière prennent des images de la zone environnante du véhicule.

Caméra de surveillance du conducteur*

▼ Caméra de surveillance du conducteur

Votre véhicule est équipé d'une caméra de surveillance du conducteur.



1. Caméra de surveillance du conducteur

La caméra de surveillance du conducteur est utilisée par le système suivant.

- Surveillance du conducteur (DM)

La caméra de surveillance du conducteur détecte les changements dans les caractéristiques faciales du conducteur et estime le degré de fatigue et de somnolence du conducteur.

REMARQUE

- La DM et l'avertissement précoce de collision peuvent ne pas fonctionner normalement dans les conditions suivantes.
 - La caméra de surveillance du conducteur est recouverte de quelque chose.
 - Vous conduisez le véhicule en vous appuyant sur le volant.
 - Vous portez des lunettes ou des lunettes de soleil.

- Une casquette ou un chapeau que vous portez empêche partiellement la caméra de surveillance du conducteur de voir vos yeux, vous avez une longue frange qui couvre partiellement vos yeux, ou une partie de votre visage est invisible à cause d'un masque facial.
- Les conditions d'éclairage changent considérablement (comme le rétroéclairage, la lumière latérale ou la lumière directe du soleil couchant et les phares des véhicules qui arrivent en sens inverse).
- Vous conduisez le véhicule avec la tête trop inclinée d'un côté ou de l'autre.
- Vous bougez beaucoup.
- Votre visage ou vos yeux se tournent fréquemment vers une direction autre que le sens de la marche.
- Votre ligne de vision change ou directement après avoir changé.
- Il y a une grande différence entre votre ligne de vision et la direction dans laquelle votre visage est orienté.
- Vous conduisez le véhicule avec la tête largement inclinée d'un côté.
- **Informations sur les logiciels à source libre/ouverte**
Ce produit comprend des sources libres/ouvertes. Des informations sur la licence et le code source sont disponibles à l'adresse URL suivante.
http://www.embedded-carmultimedia.jp/RTOS/License/oss/DMS_0201/

Système d'éclairage avant adaptatif (AFS)*

▼ Système d'éclairage avant adaptatif (AFS)

Le système d'éclairage avant adaptatif (AFS) règle automatiquement les faisceaux des phares vers la gauche ou vers la droite, avec l'aide du volant, lorsque les phares sont activés et que la vitesse du véhicule est de 2 km/h (2 mi/h) ou plus.

Une anomalie dans le système ou les conditions de fonctionnement sont indiqués par un avertissement.

Se référer à Indication d'avertissement/voyant d'éclairages extérieurs à la page 7-32.

REMARQUE

Il est possible d'activer/désactiver le Système d'éclairage avant adaptatif (AFS) en utilisant la fonction de personnalisation.

Se référer à la section Paramètres dans le manuel d'utilisation de Mazda Connect.

Système de commande des feux de route (HBC)*

▼ Système de commande des feux de route (HBC)

Le HBC détermine les conditions à l'avant du véhicule à l'aide de la caméra de détection avant (FSC), lorsque celui-ci roule quand il fait sombre, pour commuter automatiquement les phares entre les feux de route et les feux de croisement.

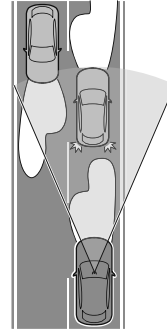

⚠ ATTENTION

- Ne pas ajuster le poids du véhicule, modifier les unités des phares ou retirer la caméra autrement le système ne fonctionnera pas normalement.
- Ne pas trop compter sur le HBC et rouler tout en accordant une attention suffisante à la sécurité. Basculer les phares entre les feux de route et feux de croisement manuellement en cas de besoin.

REMARQUE

- La distance à laquelle le HBC peut détecter des objets varie selon les conditions environnantes.

- La caméra de détection avant (FSC) peut ne pas être capable de détecter correctement les objets cibles et le système peut ne pas fonctionner normalement.
Se référer à Caméra de détection avant (FSC) à la page 4-81.

Le système fait passer les phares en feux de croisement dans l'un des cas suivants:

- Le véhicule roule à moins de 20 km/h (12 mi/h).
- Le système détecte la présence d'un véhicule ou les phares d'un véhicule approchant dans le sens inverse.
- Le véhicule roule dans des zones bordées de lampadaires ou sur des routes dans des villes ou des centres-villes bien éclairés.
- Le témoin des feux de route des phares est allumé lorsque les feux de route sont allumés.

Lorsque le véhicule roule à une vitesse d'environ 30 km/h (19 mi/h) ou plus, les phares passent en feux de route lorsqu'aucun véhicule ne se trouve devant ou n'arrive dans le sens opposé.

▼ Pour opérer le système

Le HBC fonctionne pour commuter automatiquement les phares des feux de route aux feux de croisement une fois que le contacteur d'alimentation est mis sur ON et que la commande des phares est en position AUTO et feux de croisement.

Lorsque le HBC détermine qu'il fait sombre en fonction de la luminosité de la zone environnante. Dans le

même temps, le témoin du HBC (vert) s'allume sur le tableau de bord.



REMARQUE

Il est possible de désactiver la fonction du HBC.

Se référer à la section Paramètres dans le manuel de l'utilisateur Mazda Connect.

▼ Commutation manuelle

Commutation aux feux de croisement

Mettre l'interrupteur des phares en position  ou appuyer sur l'interrupteur de commande des feux de route.

Le témoin HBC (vert) s'éteint.

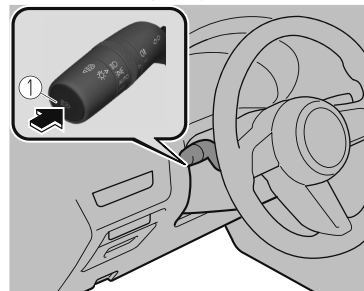

1. Interrupteur de commande des feux de route

Si le système HBC est éteint à l'aide de l'interrupteur de commande des feux de route, appuyer de nouveau sur l'interrupteur de commande des feux de route pour rallumer le système HBC.

Commutation aux feux de route

Mettre le levier sur la position de feux de route.

Le témoin HBC (vert) s'éteint et le témoin de feux de route s'allume.

Avertisseur de changement de file (LDWS)*

▼ Avertisseur de changement de file (LDWS)

Le LDWS informe le conducteur que le véhicule risque de dévier de sa voie. Le LDWS détecte les lignes blanches (jaunes) à l'aide de la caméra de détection avant (FSC). Si votre véhicule peut dévier de sa voie, l'avertissement de changement de file en informe le conducteur.

Utiliser le LDWS lorsque vous conduisez le véhicule sur des routes avec des lignes blanches (jaunes).

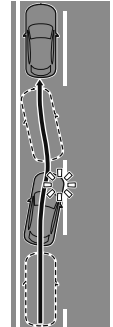

! PRUDENCE

Ne vous fiez pas complètement au LDWS et conduisez toujours avec prudence :

- Le système LDWS n'est pas conçu pour compenser le manque de prudence d'un conducteur et le fait de trop compter sur le système pourrait entraîner un accident.

*Certains modèles. **4-95**

- Les fonctions du LDWS sont limitées. Toujours suivre la trajectoire à l'aide du volant.

⚠ ATTENTION

Respecter les mises en garde suivantes afin que le système LDWS puisse fonctionner normalement.

- Ne pas modifier les suspensions du véhicule.
- Toujours utiliser des pneus du type et de la taille spécifiés pour l'avant et l'arrière. S'adresser à un concessionnaire agréé Mazda pour le remplacement des pneus.

REMARQUE

Lorsque l'une des conditions suivantes est remplie, le LDWS peut ne pas fonctionner normalement.

- Une condition dans laquelle la caméra de détection avant (FSC) ne peut pas détecter un objet cible est remplie.
Se référer à Caméra de détection avant (FSC) à la page 4-81.
- La visibilité des lignes blanches (jaunes) est mauvaise (en raison de l'écaillage de la peinture ou de la saleté, ou parce qu'elles sont cachées par les véhicules qui précèdent).
- Il y a plusieurs lignes blanches (jaunes) ou elles sont interrompues.
- Une ligne trompeuse sur la route est détectée (comme une ligne temporaire pour des travaux, une ombre, de la neige persistante ou des rainures remplies d'eau).
- L'ombre d'une rambarde parallèle à une ligne blanche (jaune) est sur la route.
- La largeur de la voie est excessivement étroite.

- Le véhicule est secoué après avoir heurté une bosse sur la route.
- Le véhicule est conduit sur un tronçon avec une voie fermée ou temporaire en raison de travaux.
- Le véhicule est conduit dans une bifurcation de route ou un carrefour.
- Le véhicule traverse une intersection ou un rond-point.

▼ Lorsque le système fonctionne

Lorsque le contacteur d'alimentation est positionné sur ON, le symbole d'état (blanc) i-ACTIVSENSE (système d'avertissement/aide à la prévention des risques) s'allume et le système passe au mode veille.



REMARQUE

Si le symbole d'état (blanc) i-ACTIVSENSE (système d'avertissement/aide à la prévention des risques) ne s'allume pas, le système est annulé à l'aide de l'interrupteur i-ACTIVSENSE OFF ou des [Paramètres] dans Mazda Connect.

Conditions de fonctionnement

Lorsque toutes les conditions suivantes sont remplies, le symbole d'état i-ACTIVSENSE (système d'avertissement/aide à la prévention des risques) sur l'affichage multi-informations passe du blanc au vert et le système devient opérationnel.

- Le contacteur d'alimentation est positionné sur ON.
- La vitesse du véhicule est d'environ 64 km/h (40 mi/h) ou plus.

- Le système détecte des lignes blanches (jaunes).



REMARQUE

Lorsque le système ne détecte pas de ligne de circulation blanche (jaune) d'un seul côté, le système ne fonctionne pas du côté où la ligne n'est pas détectée.

Lors de l'annulation temporaire du système

Le système LDWS passe à l'état de veille dans les cas suivants : Le fonctionnement du système LDWS est automatiquement rétabli lorsque les conditions de fonctionnement du système sont remplies.

- Le système ne parvient pas à détecter des lignes blanches (jaunes).
- La vitesse du véhicule inférieure à environ 56 km/h (35 mi/h).
- Le levier de clignotants est manipulé.
- La pédale d'accélérateur est enfoncée.
- Le volant est opéré.
- La pédale de frein est utilisée.

La fonction est temporairement arrêtée.

Le système LDWS cesse de fonctionner dans les cas suivants :

- La température dans la caméra de détection avant (FSC) est trop élevée ou trop basse.
- Le pare-brise autour de la caméra de détection avant (FSC) est embué.
- Le pare-brise autour de la caméra de détection avant (FSC) est obstrué par un obstacle, entraînant une mauvaise visibilité à l'avant.

- Une forte lumière (telle que la lumière du soleil ou les phares (feux de route) des véhicules venant en sens inverse) est dirigée vers la caméra de détection avant (FSC).

Anomalie de fonctionnement du système

En cas de problème avec le système, le symbole d'état (blanc) i-ACTIVSENSE (système d'avertissement/aide à la prévention des risques) et l'indication d'avertissement/le voyant i-ACTIVSENSE s'allument sur l'affichage multi-informations et un message est indiqué.

Se référer à Symbole d'état i-ACTIVSENSE (système d'avertissement/aide à la prévention des risques) à la page 4-79.

▼ Avertissement du suivi de voie

Si le système détermine que le véhicule peut dévier de sa voie, un avertissement (bip sonore, vibration du volant) est activé et la direction dans laquelle le système détermine que le véhicule peut dévier est indiquée sur l'affichage multi-informations et sur l'affichage de conduite active.

Affichage multi-informations

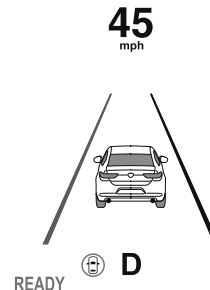

Affichage de conduite active



REMARQUE

- Les réglages du système LDWS peuvent être modifiés. Se référer à la section Paramètres dans le manuel de l'utilisateur Mazda Connect.
- Il est possible que vous ne puissiez pas entendre l'avertissement sonore LDWS en fonction des conditions ambiantes telles que les bruits extérieurs.
- Si vous réglez le LDWS pour faire vibrer le volant, il est possible que vous ne sentiez pas les vibrations en fonction de l'état de la chaussée.

▼ Annulation du système

Il est possible de désactiver le système LDWS.

- **(Si seulement le système LDWS est éteint)**
Se référer à la section Paramètres dans le manuel de l'utilisateur Mazda Connect.
- **(Si le système LDWS est éteint en actionnant l'interrupteur i-ACTIVSENSE OFF)**
Se référer à Interrupteur i-ACTIVSENSE OFF à la page 4-80.

REMARQUE

Si vous positionnez le contacteur d'alimentation sur OFF alors que vous avez annulé le système à l'aide de l'interrupteur i-ACTIVSENSE OFF, le système sera automatiquement activé la prochaine fois que vous positionnerez le contacteur d'alimentation sur ON. Cependant, si le système est annulé à l'aide des [Paramètres] dans Mazda Connect, le système n'est pas automatiquement activé.

Surveillance des angles morts (BSM)*

▼ Surveillance des angles morts (BSM)

La BSM a été conçue pour aider le conducteur à vérifier la zone se trouvant à l'arrière du véhicule, des deux côtés, lors des changements de voies, en notifiant au conducteur la présence de véhicules approchant de l'arrière dans une voie adjacente.

Fonctionnement du système BSM

La BSM détecte les véhicules arrivant de l'arrière lorsque le véhicule se déplace vers l'avant à une vitesse de 10 km/h (6,3 mi/h) ou plus et notifie le conducteur en allumant l'indicateur d'avertissement de la BSM et en affichant l'écran de détection de véhicules.

Si le levier des clignotants est activé pour signaler un virage dans la direction dans laquelle l'indicateur d'avertissement de la BSM est allumé lorsque le véhicule en approche est détecté, la BSM notifie le conducteur d'un danger possible en faisant clignoter l'indicateur d'avertissement de la BSM, et en activant l'alarme sonore et la notification à l'écran. La zone de détection sur ce système couvre les voies de circulation des deux côtés du véhicule et depuis la partie arrière des portières avant à

environ 50 m (164 pieds) derrière le véhicule.

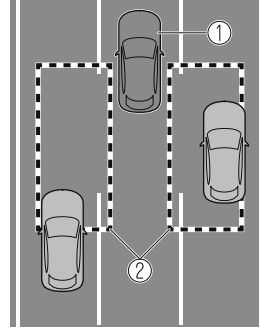

1. Votre véhicule
2. Zones de détection

! PRUDENCE

Toujours vérifier la zone environnante visuellement avant d'effectuer tout changement réel de voie:

Le système n'est conçu que pour vous aider à vérifier s'il y a des véhicules qui sont derrière vous lors d'un changement de voie. En raison de certaines limitations de fonctionnement de ce système, l'indicateur d'avertissement de la BSM, l'alarme sonore et la notification à l'écran peuvent ne pas s'activer ou s'activer avec un retard même si un véhicule se trouve dans une voie de circulation adjacente. Il s'agit de votre responsabilité en tant que conducteur que de vérifier derrière vous.

REMARQUE

- La BSM fonctionne lorsque toutes les conditions suivantes sont remplies :
 - Le contacteur d'alimentation est positionné sur ON.
 - L'indication d'avertissement/voyant i-ACTIVSENSE est éteint(e) sur le tableau de bord.

*Certains modèles. **4-99**

- La vitesse du véhicule est d'au moins 10 km/h (6,3 mi/h).
- Il est possible que la BSM ne fonctionne pas dans les circonstances suivantes.
 - La vitesse du véhicule tombe en dessous de 10 km/h (6,3 mi/h) même si le voyant/indication d'avertissement i-ACTIVSENSE est éteint(e).
 - Le levier sélecteur est sur marche arrière (R) et le véhicule est en train de faire marche arrière.
 - Le rayon de braquage est court (lors des virages serrés ou des intersections).
- Dans les cas suivants, l'indication d'avertissement/voyant i-ACTIVSENSE s'allument et le système cesse de fonctionner. Si l'indication d'avertissement/voyant i-ACTIVSENSE reste allumé, faire inspecter le véhicule par un concessionnaire agréé Mazda dès que possible.
 - Un certain problème avec le système, notamment les indicateurs d'avertissement de la BSM, est détecté.
 - Un trop grand écart de position lors du montage d'un capteur radar latéral arrière sur le véhicule a été effectué.
 - Il y a une grande accumulation de neige ou de glace sur le pare-chocs arrière à proximité d'un capteur radar latéral arrière. Retirer la neige, la glace ou la boue qui se trouve sur le pare-chocs arrière.
 - La conduite sur des routes enneigées pendant de longues périodes.
- La température à proximité du capteur radar latéral arrière devient très chaude du fait de rouler durant de longues montées pendant l'été.
- La tension de la batterie au plomb-acide a diminué.
- Dans les conditions suivantes, le capteur radar latéral arrière ne peut pas détecter des objets cibles ou il peut être difficile de les détecter.
 - Le pare-chocs arrière autour du capteur radar arrière est déformé.
 - Interférences d'ondes radio provenant d'un capteur radar installé sur un véhicule à proximité.
 - Le véhicule qui s'approche est de l'une des formes suivantes.
 - a) La taille de la carrosserie du véhicule est extrêmement petite.
 - b) La hauteur du véhicule est extrêmement basse ou haute.
 - c) Un type spécial de véhicule de forme complexe.
 - Un véhicule se trouve dans la zone de détection à l'arrière sur une voie adjacente, mais il ne se rapproche pas. La BSM détermine la condition sur la base des données de détection du radar.
 - Un véhicule se déplace à côté de votre véhicule à peu près à la même vitesse pendant une période de temps prolongée.
 - Les véhicules se rapprochant dans le sens inverse.
 - Un véhicule dans une voie de circulation adjacente tente de dépasser votre véhicule.
 - Un véhicule se trouve sur une voie adjacente sur une route avec des voies de circulation très larges. La zone de détection du capteur radar latéral arrière est fixée à la largeur de la route des autoroutes.

- Dans le cas suivant, le clignotement de l'indicateur d'avertissement de la BSM, l'avertisseur sonore et la notification à l'écran peuvent ne pas s'activer ou s'activer avec un retard.
 - Un véhicule fait un changement de voie d'une route de circulation à deux voies à une voie adjacente.
 - Conduire sur des montées à forte inclinaison.
 - Traverser le sommet d'une colline ou d'un col de montagne.
 - Lorsqu'il existe une différence de hauteur entre votre voie de circulation et la voie adjacente.
 - Tout de suite après que le système de BSM devienne opérationnel en modifiant le réglage.
- Si la largeur de la route est très étroite, des véhicules sur les deux voies peuvent être détectés. La zone de détection du capteur radar latéral arrière est fixée selon la largeur de la route des autoroutes.
- L'indicateur d'avertissement de la BSM peut s'activer et l'écran de détection du véhicule peut être affiché en réponse à des objets stationnaires (garde-corps, les tunnels, les murs latéraux, et les véhicules stationnés) sur la route ou le bas-côté.

Objets tels que des glissières de sécurité et des murs en béton situés sur les côtés du véhicule.

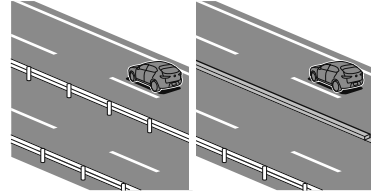

Endroits où la largeur entre les glissières de sécurité ou les murs est réduite de chaque côté du véhicule.

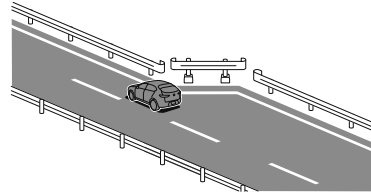

Murs à l'entrée et à la sortie des tunnels, voies d'arrêt.

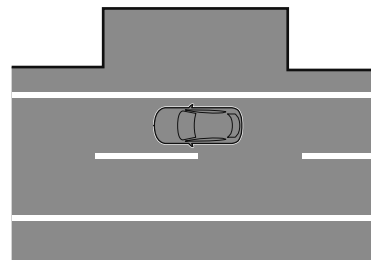
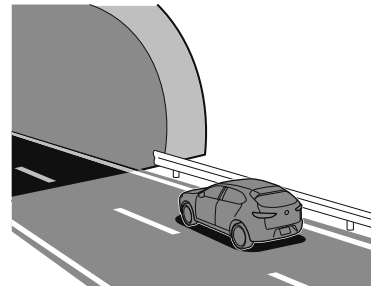

- Un indicateur d'avertissement de la BSM peut clignoter ou l'avertisseur sonore peuvent être activés à plusieurs reprises en faisant un virage à une intersection urbaine.
- Désactiver la BSM tandis que vous tirez une remorque ou un accessoire comme un porte-vélos installé à l'arrière du véhicule. Sinon, les ondes radio du radar seront bloquées ce qui entraînera un mauvais fonctionnement du système.
- Dans les cas suivants, il peut s'avérer difficile de voir l'éclairage/le clignotement des indicateurs d'avertissement de la BSM installés sur les rétroviseurs extérieurs.
 - La neige ou la glace adhère aux rétroviseurs extérieurs.
 - La vitre de la portière avant est embuée ou couverte de neige, de gel ou de saleté.
- Il est possible que le capteur radar latéral arrière du système BSM soit soumis aux législations relatives aux ondes radio du pays dans lequel le véhicule est utilisé. Si ce système est utilisé à l'étranger, il peut être nécessaire de l'éteindre.
Se référer à Capteur radar latéral arrière à la page 4-89.
- Le système passe en fonction d'alerte de circulation transversale à l'arrière (RCTA) lorsque le levier sélecteur est mis sur la position marche arrière (R).
Se reporter à Alerte de circulation transversale à l'arrière (RCTA) à la page 4-120.

▼ Voyants de surveillance des angles morts (BSM)/Notification à l'écran/Avertisseur sonore de surveillance des angles morts (BSM)

Le système BSM notifie le conducteur de la présence de véhicules dans les voies adjacentes à l'arrière du véhicule à l'aide d'un indicateur d'avertissement de la BSM, d'un avertisseur sonore et d'une notification à l'écran lorsque les systèmes sont opérationnels.

Indicateurs d'avertissement de la BSM

Les indicateurs d'avertissement de la BSM sont placés sur les rétroviseurs des portières gauche et droite. Les voyants s'allument lorsqu'un véhicule approchant de l'arrière sur une voie adjacente a été détecté.

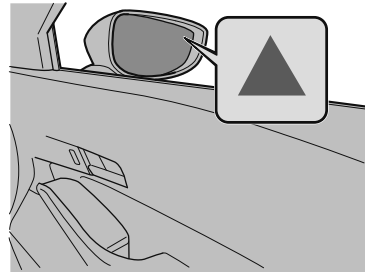

Lorsque le contacteur d'alimentation est mis sur ON, le voyant s'allume momentanément puis s'éteint après quelques secondes.

Fonction pour annuler le gradateur d'éclairage

Si les indicateurs d'avertissement de la BSM s'allument lorsque les feux de stationnement sont allumés, leur luminosité est atténuée.

Si les indicateurs d'avertissement de la BSM sont difficiles à voir en raison de l'éblouissement de la luminosité environnante lorsque vous voyagez sur

des routes enneigées ou dans des conditions brumeuses, appuyez sur la touche d'annulation du gradateur pour l'annuler et augmenter la luminosité des indicateurs d'avertissement de la BSM quand ils sont allumés. Se référer à Éclairage du tableau de bord à la page 4-16.

Indicateur d'affichage

Le véhicule en approche détectée et les avertissements sont affichés sur l'affichage multi-informations et l'affichage de conduite active.

Affichage multi-informations

40
mph



READY  **D**

Affichage de conduite active

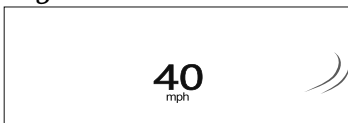

La direction détectée s'affiche avec un indicateur de détection (blanc) lorsqu'un véhicule en approche est détecté. De plus, si le levier de clignotants est actionné pour signaler un changement de voie alors que le véhicule est détecté, l'affichage change la couleur du voyant (ambre).

Signal sonore d'avertissement BSM

L'avertisseur sonore de BSM s'active simultanément avec le clignotement de l'indicateur d'avertissement de la BSM.

▼ Annulation de surveillance des angles morts (BSM)

Il est possible de désactiver le système BSM.

- **(Si seulement le système BSM est éteint)**

Se référer à la section Paramètres dans le manuel de l'utilisateur Mazda Connect.

- **(Si le système BSM est éteint en actionnant l'interrupteur i-ACTIVSENSE OFF)**

Se référer à Interrupteur i-ACTIVSENSE OFF à la page 4-80.

REMARQUE

Si vous positionnez le contacteur d'alimentation sur OFF alors que vous avez annulé le système à l'aide de l'interrupteur i-ACTIVSENSE OFF, le système sera automatiquement activé la prochaine fois que vous positionnez le contacteur d'alimentation sur ON. Cependant, si le système est annulé à l'aide des [Paramètres] dans Mazda Connect, le système n'est pas automatiquement activé.

Système de reconnaissance des panneaux de signalisation (TSR)*

▼ Système de reconnaissance des panneaux de signalisation (TSR)

Le système TSR aide le conducteur à repérer les panneaux de signalisation routière. Il contribue à la sécurité en faisant apparaître sur l'affichage de conduite active/ tableau de bord les panneaux de signalisation reconnus par la caméra de détection avant (FSC) ou enregistrés dans le système de navigation en cours de conduite. Le système TSR affiche les panneaux de limite de vitesse (y compris les panneaux auxiliaires), de sens interdit et d'arrêt.

Si la vitesse du véhicule dépasse celle indiquée par le panneau de limitation de vitesse apparaissant sur l'affichage de conduite active/ tableau de bord en cours de conduite, le système alerte le conducteur par une notification sur l'affichage de conduite active/ tableau de bord et un signal sonore.

Panneaux de limitation de vitesse et de sens interdit

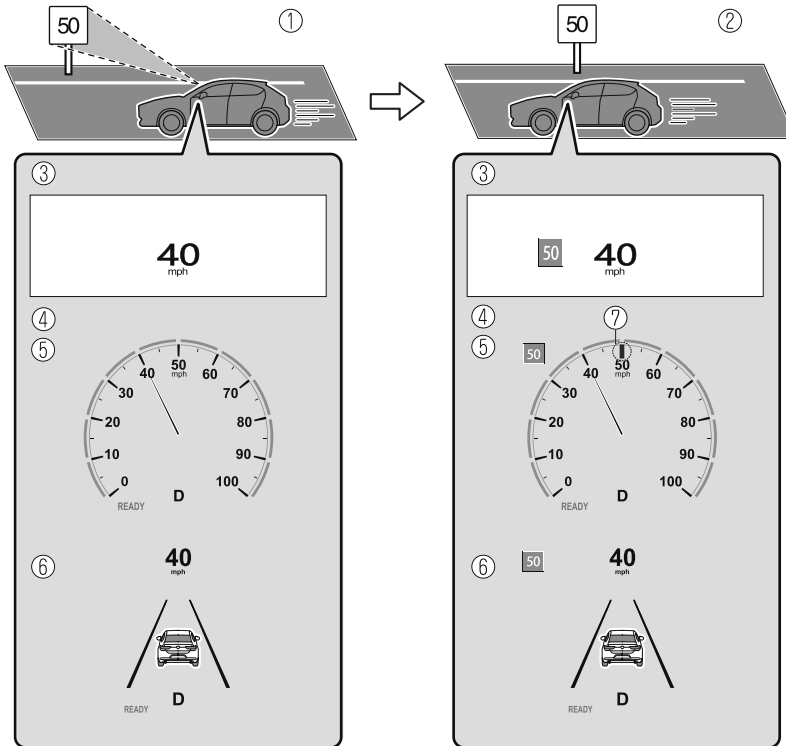

1. Panneau de signalisation reconnu
2. Panneau de signalisation affiché

4-104 *Certains modèles.

3. Indication sur l'écran de conduite active
4. Combiné d'instruments
5. Affichage de base
6. Affichage i-ACTIVSENSE
7. La couleur de l'indication de limite de vitesse reconnue change.

Panneau stop

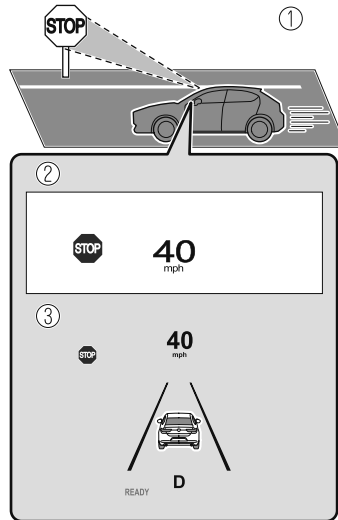

1. Panneau reconnu et affiché en même temps
2. Indication sur l'écran de conduite active
3. Combiné d'instruments

⚠ PRUDENCE

Toujours vérifier visuellement les panneaux de signalisation lors de la conduite :

Le système TSR aide le conducteur à repérer les panneaux de signalisation routière et contribue ainsi à la sécurité. Selon les conditions climatiques ou en cas de problèmes avec les panneaux de signalisation, un panneau peut ne pas être reconnu ou être confondu, et un autre panneau peut alors être affiché. Il est de la responsabilité du conducteur de toujours vérifier les panneaux de signalisation réels. Dans le cas contraire, un accident pourrait survenir.

REMARQUE

- Le système TSR n'est pas pris en charge dans certains pays ou régions. Pour plus d'informations concernant les pays ou régions pris en charge, consulter un concessionnaire agréé Mazda.

- Le système TSR fonctionne uniquement si la carte SD du système de navigation (Mazda authentique) est insérée dans le lecteur de carte SD. S'adresser à un concessionnaire agréé Mazda pour plus de détails.
- Le système TSR ne fonctionne pas en cas de dysfonctionnement avec la caméra de détection avant (FSC).
- Dans les conditions suivantes, le système TSR peut ne pas fonctionner normalement.
 - Un objet placé sur le tableau de bord se reflète sur le pare-brise et la caméra le détecte.
 - Des bagages lourds sont chargés dans le compartiment à bagages ou sur le siège arrière et le véhicule est incliné.
 - La pression des pneus n'est pas ajustée à la pression spécifiée.
 - Des pneus autres que des pneus standards sont installés.
 - Le véhicule roule sur une rampe d'accès/de sortie et les environs d'une aire de repos ou d'un péage autoroutier.
 - Lorsque la luminosité ambiante change brusquement, comme à l'entrée ou à la sortie d'un tunnel.
 - L'allumage des phares est affaibli à cause de saletés ou l'axe optique est dévié.
 - Le pare-brise est sale ou embué.
 - Le pare-brise et la caméra sont embués (gouttelettes d'eau).
 - Une lumière puissante est dirigée vers l'avant du véhicule (feux arrière ou feux de route de véhicules venant en sens inverse).
 - Le véhicule effectue un virage serré.
 - Reflets lumineux importants sur la route.
 - Un panneau de signalisation est dans une position qui l'empêche de réfléchir correctement la lumière des phares du véhicule, comme par exemple lorsque le véhicule roule de nuit ou dans un tunnel.
 - Le véhicule roule dans des mauvaises conditions météorologiques telles que la pluie, le brouillard ou la neige.
 - Les données cartographiques enregistrées du système de navigation ne sont pas à jour.
 - Un panneau de signalisation est masqué par de la boue ou de la neige.
 - Un panneau de signalisation est caché par des arbres ou un véhicule.
 - Un panneau de signalisation est partiellement effacé.
 - Un panneau de signalisation est tordu ou plié.
 - Un panneau de signalisation est trop haut ou trop bas.
 - Un panneau de signalisation est trop clair ou trop sombre (y compris panneaux de signalisation électroniques).
 - Un panneau de signalisation est trop gros ou trop petit.
 - Un objet similaire à un panneau de signalisation a été reconnu (comme un autre panneau ou un panneau y ressemblant).
- Le système TSR peut être réglé pour être invisible sur l'affichage de conduite active.
Se référer à la section Paramètres dans le manuel de l'utilisateur Mazda Connect.

▼ Indication de l'affichage de panneaux de signalisation

Les panneaux de signalisation suivants apparaissent sur l'affichage de conduite active/le tableau de bord.

Panneaux de limitation de vitesse



Sens interdits



Panneaux stop



REMARQUE

Panneaux de limitation de vitesse

- Dès lors que la vitesse du véhicule dépasse approximativement 1 km/h (0,6 mi/h), le panneau de limitation de vitesse s'affiche lorsque l'une des conditions suivantes est remplie.
 - La caméra de détection avant (FSC) reconnaît un panneau de limitation de vitesse s'appliquant au véhicule et le véhicule passe devant.
 - Le panneau de limitation de vitesse mémorisé dans le système de navigation est lu.
- Dans les cas suivants, l'affichage du panneau de limitation de vitesse s'arrête.
 - Chaque capteur détermine que le véhicule a changé de sens de déplacement.
 - La caméra de détection avant (FSC) reconnaît un nouveau panneau de limitation de vitesse différent du précédent (affichage du nouveau panneau de limitation de vitesse).

- La limitation de vitesse enregistrée dans le système de navigation n'est pas lue au-delà d'un certain temps (si la caméra de détection avant (FSC) ne reconnaît pas un panneau de limitation de vitesse, le panneau de limitation de vitesse enregistré dans le système de navigation est affiché).
- Le véhicule parcourt une certaine distance alors que la vitesse du véhicule dépasse la vitesse affichée sur le panneau de signalisation d'une certaine vitesse ou plus rapidement.

Sens interdits

- Un panneau de sens interdit est affiché lorsque toutes les conditions suivantes sont réunies.
 - La vitesse du véhicule est d'environ 60 km/h (37 mi/h) ou moins.
 - La caméra de détection avant (FSC) reconnaît un panneau de sens interdit s'appliquant au véhicule et le véhicule passe devant.
- Lorsque la caméra de détection avant (FSC) reconnaît le panneau de sens interdit et un certain temps s'est écoulé depuis que le véhicule l'a dépassé, le panneau de sens interdit disparaît de l'affichage.

Panneaux arrêt

- Un panneau stop est affiché lorsque toutes les conditions suivantes sont réunies :
 - La vitesse du véhicule est d'environ 65 km/h (40 mi/h) ou moins.
 - La caméra de détection avant (FSC) reconnaît un panneau arrêt s'appliquant au véhicule.

- Lorsqu'un certain temps s'est écoulé depuis que le panneau stop a été affiché, le panneau stop disparaît de l'affichage.

▼ Avertissement de vitesse excessive

Si la vitesse du véhicule dépasse la vitesse indiquée par le panneau affiché sur l'affichage de conduite active/le tableau de bord, la zone autour du panneau de limitation de vitesse clignote en orange et l'avertissement sonore retentit au même moment. Si la vitesse du véhicule continue à dépasser cette limite, l'indication s'arrête de clignoter et reste allumée. Vérifier les conditions environnantes, puis ajuster la vitesse du véhicule à la vitesse légale en utilisant les commandes appropriées, comme en appuyant sur la pédale de frein.

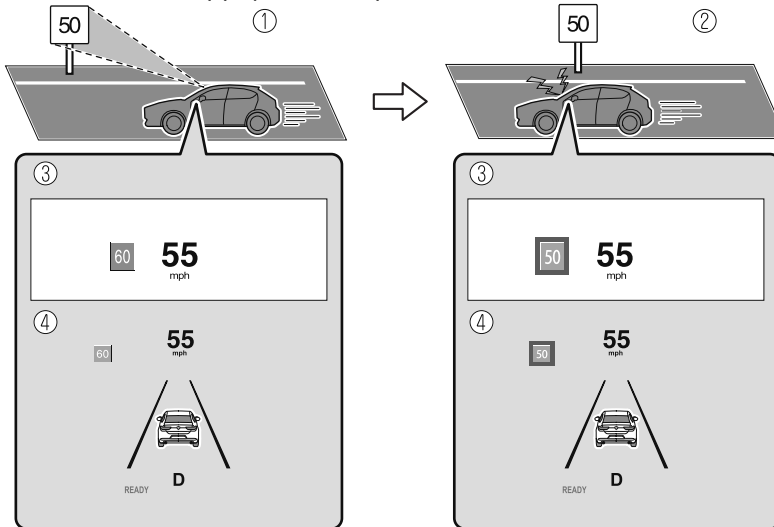

1. Le véhicule roule à 55 mi/h alors que le panneau de limitation de vitesse de 50 mi/h est reconnu.
2. Le véhicule continue de rouler à 55 mi/h après que le panneau de limitation de vitesse de 50 mi/h ait été reconnu.
3. Indication sur l'écran de conduite active
4. Combiné d'instruments

L'avertissement de vitesse excessive est réglé sur inactif par défaut. Pour activer l'avertissement de vitesse excessive, modifier le réglage dans les fonctions de personnalisation. En outre, la séquence et le moment d'activation de l'avertissement diffèrent selon le contenu du réglage.

Se référer à la section Paramètres dans le manuel de l'utilisateur Mazda Connect.

Réglage de l'alerte de panneau de limitation de vitesse

- Désact.: L'avertissement de vitesse excessive n'est pas activé.
- Visuelle: La zone autour du panneau de vitesse affiché sur l'affichage clignote en orange, et si la vitesse du véhicule continue à dépasser celle du panneau affiché, l'indication arrête de clignoter et reste allumée.

- Sonore+visuelle: La zone autour du panneau de vitesse affiché sur l'affichage clignote en orange et l'avertissement sonore retentit au même moment. Si la vitesse du véhicule continue à dépasser cette limite, l'indication s'arrête de clignoter et reste allumée. L'avertissement sonore retentit en continu jusqu'à ce que la vitesse du véhicule descende en dessous de la vitesse du panneau de limitation de vitesse.

Réglage de seuil des panneaux de vitesse

- + 0 km/h (+ 0 mph): Si la vitesse du véhicule dépasse la vitesse indiquée par le panneau affiché sur l'affichage, l'avertissement de vitesse excessive est activé.
- + 5 km/h (+ 3 mph): Si la vitesse du véhicule dépasse de 5 km/h (3 mi/h) la vitesse indiquée par le panneau affiché sur l'affichage, l'avertissement de vitesse excessive est activé.
- + 10 km/h (+ 5 mph): Si la vitesse du véhicule dépasse de 10 km/h (5 mi/h) la vitesse indiquée par le panneau affiché sur l'affichage, l'avertissement de vitesse excessive est activé.

REMARQUE

- Dans les cas suivants, l'avertissement de vitesse excessive cesse de fonctionner.
 - La vitesse du véhicule est inférieure à la vitesse affichée par le panneau de limitation. (Si le temps d'activation pour l'avertissement de vitesse excessive est changé dans les fonctions de personnalisation, l'avertissement cesse de fonctionner lorsque la vitesse du véhicule est inférieure à la vitesse modifiée du véhicule.
 - Une indication de panneau de limitation de vitesse a été mise à jour et la vitesse du véhicule est inférieure à l'indication mise à jour.
 - L'affichage du panneau de limitation de vitesse s'arrête.
- L'indication d'avertissement s'affiche en même temps que l'avertissement sonore de vitesse excessive s'active si la vitesse du véhicule dépasse celle indiquée sur le panneau de limitation.
Se référer à Avertissement de vitesse excessive à la page 7-46.
- Si la caméra de détection avant (FSC) ou les données enregistrées dans le système de navigation ne reconnaissent pas correctement le panneau de limitation de vitesse réel à une vitesse plus faible, l'alarme de vitesse excessive est déclenchée même si le véhicule roule à la vitesse autorisée.

Alerte de distance et de vitesse (DSA)*

▼ Alerte de distance et de vitesse (DSA)

Le système DSA est conçu pour vous aider à conduire en utilisant les indications de l'écran afin que la distance entre votre véhicule et celui qui vous précède puisse être maintenue de manière appropriée.



Ne vous fiez pas complètement au DSA et conduisez toujours avec prudence :

Le système DSA peut ne pas être en mesure de détecter un véhicule qui précède, selon le type de véhicule et ses conditions, les conditions météorologiques et l'état de la route. De plus, le système ne sert pas à maintenir la distance entre votre véhicule et le véhicule qui vous précède. Si vous négligez d'actionner correctement les pédales d'accélérateur et de frein, cela pourrait entraîner un accident. Toujours vérifier les conditions environnantes et appuyer sur la pédale de frein ou d'accélérateur tout en gardant une distance de sécurité avec un véhicule devant ou un véhicule qui suit derrière vous.

Conditions de fonctionnement

Le système DSA fonctionne lorsque toutes les conditions suivantes sont réunies.

- Le contacteur d'alimentation est positionné sur ON.
- Le système DSA est activé.
- Le levier sélecteur n'est pas en position de marche arrière (R).
- La vitesse du véhicule est d'environ 30 km/h (19 mi/h) ou plus.
- Le symbole d'état (vert) i-ACTIVSENSE (système d'avertissement/aide à la prévention des risques) est affiché.
- Le véhicule qui précède est un véhicule à quatre roues.

REMARQUE

- Le système DSA peut également fonctionner en présence de motos ou de bicyclettes.
- Le système DSA ne fonctionne pas avec les objets suivants.
 - Les véhicules en sens inverse
 - Les piétons
 - Objets immobiles (tels que les véhicules à l'arrêt, les obstacles)
- Si un véhicule devant vous roule très doucement, le système peut ne pas le détecter correctement.
- Il est possible de désactiver le système DSA. Toutefois, si vous positionnez le contacteur d'alimentation sur OFF alors que le système DSA est annulé, le système DSA sera automatiquement activé la prochaine fois que vous positionnerez le contacteur d'alimentation sur ON. Se référer à la section Paramètres dans le manuel de l'utilisateur Mazda Connect. Se référer à Interrupteur i-ACTIVSENSE OFF à la page 4-80.

*Certains modèles. **4-111**

▼ **Avertissement de grande proximité avec le véhicule devant**

Lorsque la distance entre votre véhicule et le véhicule qui précède est courte, le symbole d'état i-ACTIVSENSE (système d'avertissement/aide à la prévention des risques) passe du vert à l'orange et l'indication d'avertissement apparaît sur l'affichage multi-informations. Vérifier les conditions environnantes et garder une distance de sécurité par rapport au véhicule qui précède.

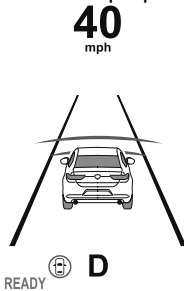

Alerte à l'attention du conducteur (DAA)*

▼ **Alerte à l'attention du conducteur (DAA)**

La DAA est un système qui détecte l'assoupissement du conducteur et une diminution de son attention, et l'encourage à prendre un repos. Lorsque le véhicule roule à l'intérieur de lignes de voie de circulation de 65 à 140 km/h (41 à 86 mi/h), la DAA estime le montant de fatigue accumulée et la diminution de concentration du conducteur sur la base des informations de l'appareil de détection avant (FSC) et d'autres informations sur le véhicule, et encourage le conducteur à se reposer en utilisant une indication sur l'affichage multi-informations et un bip sonore. Utiliser la DAA sur les autoroutes ou les routes nationales. Se référer à Caméra de détection avant (FSC) à la page 4-81.

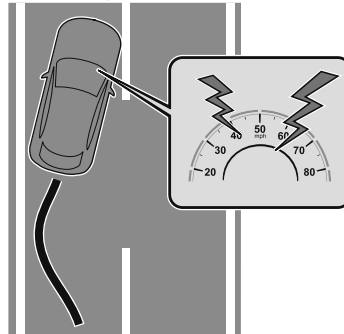

PRUDENCE

Ne vous fiez pas complètement à la DAA et conduisez toujours avec prudence :

La DAA détecte l'assoupissement du conducteur et une diminution de l'attention et l'encourage le conducteur à se reposer, toutefois, il n'est pas conçu pour empêcher le véhicule de s'écarter. Si vous comptez trop sur la DAA elle pourrait vous mener à un accident. Conduire prudemment et utiliser le volant de manière appropriée.

En outre, il est possible que le système ne puisse détecter l'assoupissement du conducteur et la diminution de l'attention de manière correcte en fonction des conditions de circulation et de conduite. Le conducteur doit prendre un repos suffisant afin de pouvoir conduire en toute sécurité.

REMARQUE

- La DAA fonctionne lorsque toutes les conditions suivantes sont réunies.
 - La vitesse du véhicule est environ de 65 à 140 km/h (41 à 86 mi/h).
 - Le système détecte des lignes blanches (jaunes).
 - Le système a terminé l'apprentissage des données de conduite du conducteur après que 60 minutes se sont écoulées depuis que le conducteur a commencé à conduire le véhicule.
- La DAA ne fonctionne pas dans les conditions suivantes.
 - La vitesse du véhicule inférieure à environ 65 km/h (41 mi/h).
 - La vitesse du véhicule est de plus de 140 km/h (86 mi/h).

- Le véhicule effectue un virage serré.
- Le véhicule change de voies.
- Le système ne parvient pas à détecter des lignes blanches (jaunes).
- Il se peut que la DAA ne fonctionne pas normalement dans les conditions suivantes.
 - Les lignes blanches (jaunes) sont moins visibles à cause de saletés ou de peinture écaillée/éparse.
 - Le véhicule est secoué ou balancé en permanence par des vents forts ou des routes cahoteuses.
 - Le véhicule est conduit de façon agressive.
 - Lors de changements de voie de circulation fréquents.
 - Le véhicule s'engage dans un virage.
- La DAA détecte la fatigue du conducteur et une diminution de la concentration basée sur les données de conduite lorsque le véhicule roule autour de 65 à 140 km/h (41 à 86 mi/h) pendant environ 20 minutes. Les données de conduite seront réinitialisées dans les conditions suivantes.
 - Le véhicule est à l'arrêt pendant 15 minutes ou plus.
 - Le véhicule roule à moins de 65 km/h (41 mi/h) pendant environ 30 minutes.
 - Le contacteur d'alimentation est positionné sur OFF.
- Une fois la DAA affichée le premier message encourageant porte sur le repos, il n'affiche le message suivant qu'après que 60 minutes se soient écoulées.

▼ Affichage de l'alerte à l'attention du conducteur (DAA)

Lorsque le système détecte la fatigue du conducteur ou la baisse d'attention, il active le signal sonore et affiche une alerte sur l'affichage multi-informations.

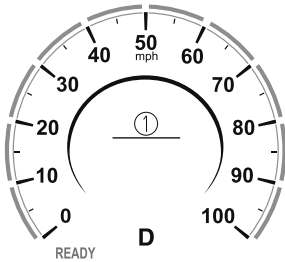

1. Le message "Il est temps de faire une pause" est affiché

▼ Annulation de l'alerte à l'attention du conducteur (DAA)

Il est possible de désactiver le système DAA.

Se référer à la section Paramètres dans le manuel de l'utilisateur Mazda Connect.

Surveillance du conducteur (DM)*

▼ Surveillance du conducteur (DM)

Le système DM est un système qui détecte la fatigue et la somnolence du conducteur et encourage le conducteur à se reposer.

En conduisant le véhicule à environ 5 km/h (3 mi/h) ou plus vite, le système DM détecte les changements dans les caractéristiques faciales du conducteur à l'aide de la caméra de surveillance du conducteur. Le système estime ensuite le degré de fatigue et de somnolence accumulées par le conducteur et l'encourage à se reposer en utilisant une indication d'avertissement sur le tableau de bord et un avertissement sonore.

Deux types d'indication d'avertissement sont définis pour avertir le conducteur en fonction du degré estimé de fatigue et de somnolence accumulées par le conducteur.

- La fatigue et la somnolence sont détectées : Type d'avertissement (attention)
- Un degré de fatigue et de somnolence beaucoup plus élevé est détecté : Type d'avertissement (avertissement)



⚠ PRUDENCE

Ne vous fiez pas complètement au système DM et conduisez toujours avec prudence :

Le système DM est un système qui détecte la fatigue et la somnolence du conducteur et encourage le conducteur à se reposer. Il n'est pas conçu pour prévenir la fatigue et la somnolence du conducteur, et une dépendance excessive à l'égard du système pourrait entraîner un accident. Conduire prudemment et tourner le volant de manière appropriée. De plus, le système peut ne pas être en mesure de détecter correctement la fatigue et la somnolence du conducteur en fonction de la circulation et des conditions de conduite. Le conducteur doit prendre un repos suffisant afin de pouvoir conduire en toute sécurité.

Conditions de fonctionnement

Le système DM commence la surveillance après que 20 minutes se sont écoulées depuis que le conducteur a commencé à conduire le véhicule et lorsque la vitesse du véhicule est d'environ 5 km/h (3 mi/h) ou plus.

REMARQUE

- Si la vitesse du véhicule diminue à moins de 5 km/h (3 mi/h) environ pendant que le système DM surveille, le système DM cesse de surveiller pendant 6 minutes même si la vitesse du véhicule revient à environ 5 km/h (3 mi/h) ou plus.
- Si la caméra de surveillance du conducteur ne reconnaît pas correctement le conducteur, il est possible que le système DM ne surveille pas correctement.

Se référer à Caméra de surveillance du conducteur à la page 4-92.

- Une fois que le système DM a affiché le premier message encourageant le conducteur à se reposer, il ne l'affiche plus pendant les périodes suivantes.
 - Après l'affichage du type d'avertissement (attention), le type d'avertissement (attention) n'est pas affiché avant 45 minutes.
 - Après l'affichage du type d'avertissement (avertissement), le type d'avertissement (avertissement) n'est pas affiché avant 15 minutes.
 - Après l'affichage du type d'avertissement (avertissement), le type d'avertissement (attention) n'est pas affiché avant 45 minutes.

▼ Affichage de la surveillance du conducteur (DM)

Lorsque le système de surveillance du conducteur (DM) détecte la fatigue ou la somnolence du conducteur, il active l'avertissement sonore et affiche une alerte sur le tableau de bord.

Type d'avertissement (attention) (blanc)

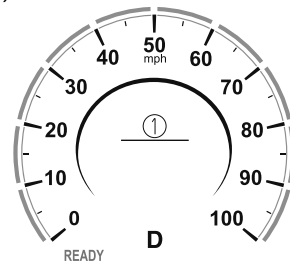

1. Le message "Il est temps de faire une pause" est affiché

**Type d'avertissement (avertissement)
(orange)**

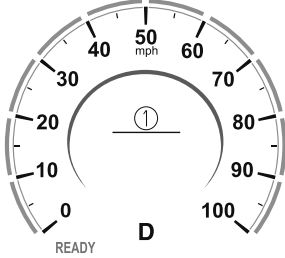

1. Le message "Il est temps de faire une pause" est affiché

▼ Annulation de la surveillance du conducteur (DM)

Il est possible de désactiver le système DM.

Se référer à la section Paramètres dans le manuel de l'utilisateur Mazda Connect.

**Alerte de circulation transversale à l'avant
(FCTA)***

▼ Alerte de circulation transversale à l'avant (FCTA)

Le système FCTA est conçu pour aider le conducteur à vérifier les deux côtés du véhicule lorsque le véhicule entre dans une intersection.

Le système FCTA détecte les véhicules s'approchant des angles morts à l'avant, à gauche et à droite, du véhicule lorsque le véhicule entre dans une intersection, et il avertit le conducteur d'un danger possible à l'aide de l'indication d'avertissement sur l'écran et de l'avertissement sonore.

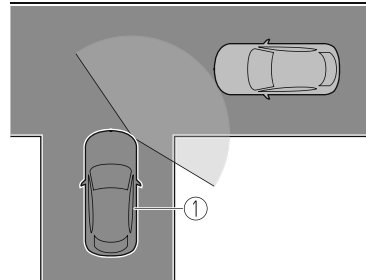

1. Votre véhicule

⚠ PRUDENCE

Toujours vérifier visuellement la zone environnante lorsque le véhicule entre dans une intersection :

En raison de certaines limitations de fonctionnement de ce système, l'indication d'avertissement sur l'écran ou l'avertissement sonore peuvent être retardées même si un véhicule s'approche d'un angle mort. En tant que conducteur, il est toujours de votre responsabilité de vérifier les côtés gauche et droit.

Conditions de fonctionnement

Le système fonctionne lorsque toutes les conditions suivantes sont réunies :

- Lorsque votre véhicule roule à moins de 10 km/h (6 mi/h).
- Le levier sélecteur est en position D.
- Lorsqu'un véhicule s'approche du côté avant de votre véhicule à une vitesse d'environ 5 km/h (3 mi/h) ou plus.

Fonctionnement du système FCTA

Lorsque votre véhicule est à l'arrêt

Lorsqu'un véhicule s'approche, le système avertit le conducteur qu'un véhicule s'approche sur l'affichage suivant (flèche blanche).

Affichage multi-informations

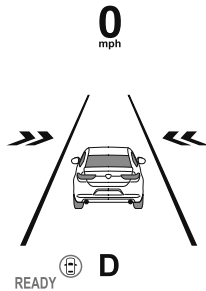

Affichage de conduite active (véhicules avec affichage de conduite active)

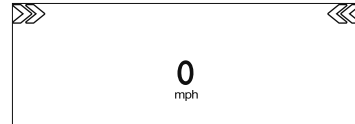

Moniteur de vue à 360° (véhicules avec moniteur de vue à 360°)

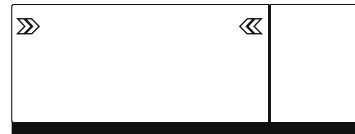

Lorsque votre véhicule est conduit

En cas de risque de collision avec un véhicule qui s'approche, une indication d'avertissement apparaît sur l'affichage suivant (flèche orange) et l'avertissement sonore retentit en même temps.

Affichage multi-informations

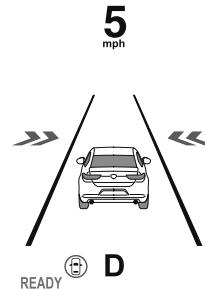

Affichage de conduite active (véhicules avec affichage de conduite active)

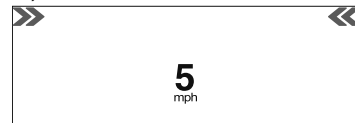

Moniteur de vue à 360° (véhicules avec moniteur de vue à 360°)

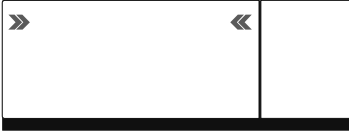

REMARQUE

- Le système peut fonctionner dans les conditions suivantes, même si aucun véhicule ne s'approche.
 - Un objet qui reflète les ondes radio du radar, comme un véhicule stationné, une glissière de sécurité ou un mur, se trouve directement à côté de votre véhicule.
 - Des véhicules sont arrêtés dans la zone autour de votre véhicule, par exemple lors d'une circulation dense.
 - Un véhicule s'approchant de l'avant ou du côté de votre véhicule ralentit.
 - Un véhicule s'approchant de l'avant ou du côté gauche de votre véhicule tourne à droite ou à gauche directement devant votre véhicule.
 - Un véhicule ou un piéton se déplace dans le parc de stationnement ou sur le trottoir à proximité de votre véhicule.
 - Après un virage à gauche ou à droite, un véhicule approche en sens inverse.
 - Lors du passage d'un véhicule arrivant en sens inverse.
 - Un véhicule dépasse votre véhicule alors qu'il est à l'arrêt.
 - Votre véhicule se trouve dans une zone où de fortes ondes radio ou des bruits électriques peuvent se produire, par exemple, à proximité d'une tour de télévision ou d'une centrale électrique.
- Dans les conditions suivantes, le capteur radar avant ne peut pas détecter les véhicules qui s'approchent ou il peut être difficile de les détecter, et le système peut ne pas fonctionner normalement.
 - La zone de détection du capteur radar avant est obstruée par un mur ou un véhicule à proximité.
 - Directement après l'activation du système.
 - Interférences d'ondes radio provenant d'un capteur radar installé sur un véhicule à proximité.
 - Le véhicule qui s'approche a l'une des formes suivantes.
 - a) La taille de la carrosserie du véhicule est extrêmement petite.
 - b) La hauteur du véhicule est extrêmement basse ou haute.
 - c) Un type spécial de véhicule de forme complexe.
 - Un véhicule pénètre soudainement dans la zone de détection par l'avant ou le côté de votre véhicule.
 - Un véhicule qui s'est arrêté repart soudainement.
 - Plusieurs objets se déplacent en même temps.
 - Le véhicule est conduit dans des conditions météorologiques défavorables telles que la pluie abondante, le brouillard, la neige ou les tempêtes de sable.
 - Le véhicule est conduit dans un virage serré ou sur des routes cahoteuses.
 - Un objet qui reflète les ondes radio du radar, comme un véhicule stationné, une glissière de sécurité ou un mur, se trouve directement à côté de votre véhicule.

- Un véhicule s'approche en tournant (comme dans un rond-point)
- Le véhicule roule à une vitesse extrêmement lente.
- Dans les cas suivants, le système allume le l'indication d'avertissement/voyant i-ACTIVSENSE, puis il cesse de fonctionner. Si l'indication d'avertissement/voyant i-ACTIVSENSE reste allumé, faire inspecter le véhicule par un concessionnaire agréé Mazda dès que possible.
- Le système a présenté des problèmes.
- La position de montage du capteur radar avant a largement dévié.
- Il y a une grande accumulation de neige ou de glace sur le pare-chocs avant à proximité d'un capteur radar latéral avant.
- La température à proximité des capteurs radar devient très chaude du fait de rouler durant une longue période en montée pendant l'été.
- La tension de la batterie au plomb-acide a diminué.
- Il est possible que le capteur radar latéral avant du système FCTA soit soumis aux législations relatives aux ondes radio du pays dans lequel le véhicule est utilisé. Si ce système est utilisé à l'étranger, il peut être nécessaire de l'éteindre. Se référer à Capteur radar latéral avant à la page 4-88.

▼ Annulation d'alerte de circulation transversale à l'avant (FCTA)

Il est possible de désactiver le système FCTA.

- **(Si seulement le système FCTA est éteint)**

Se référer à la section Paramètres dans le manuel de l'utilisateur Mazda Connect.

- **(Si le système FCTA est éteint en actionnant l'interrupteur i-ACTIVSENSE OFF)**

Se référer à Interrupteur i-ACTIVSENSE OFF à la page 4-80.

REMARQUE

Si vous positionnez le contacteur d'alimentation sur OFF alors que vous avez annulé le système à l'aide de l'interrupteur i-ACTIVSENSE OFF, le système sera automatiquement activé la prochaine fois que vous positionnez le contacteur d'alimentation sur ON. Cependant, si le système est annulé à l'aide des [Paramètres] dans Mazda Connect, le système n'est pas automatiquement activé.

Alerte de circulation transversale à l'arrière (RCTA)*

▼ Alerte de circulation transversale à l'arrière (RCTA)

Le système RCTA est conçu pour aider le conducteur à vérifier la zone située à l'arrière à gauche et à droite de son véhicule pendant que son véhicule fait marche arrière en l'avertissant de la présence de véhicules approchant par l'arrière.

Le système RCTA détecte les véhicules qui s'approchent par les côtés arrière gauche et droit ou par l'arrière de votre véhicule lorsque votre véhicule fait marche arrière à partir d'un espace de stationnement, et avertit le conducteur de danger possible en utilisant les voyants de surveillance des angles morts (BSM) et l'avertisseur sonore.

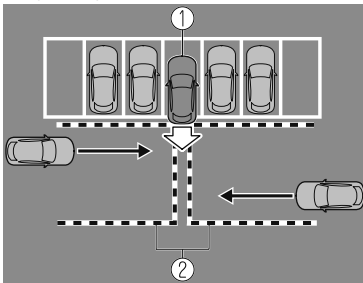

1. Votre véhicule
2. Zones de détection

⚠ PRUDENCE

Toujours vérifier la zone environnante visuellement avant de faire marche arrière avec le véhicule:

Le système n'est conçu que pour vous aider à vérifier s'il y a des véhicules qui sont derrière vous lors d'une marche arrière avec le véhicule. En raison de certaines limitations concernant le fonctionnement de ce système, les voyants de surveillance des angles morts (BSM) peut ne pas clignoter ou pourrait être en retard même si un véhicule se trouve derrière le vôtre. Il s'agit de votre responsabilité en tant que conducteur que de vérifier derrière vous.

Fonctionnement de la RCTA

1. Le système RCTA s'enclenche lorsque le levier sélecteur est mis sur la position arrière (R).
2. S'il y a la possibilité d'une collision avec un véhicule qui s'approche, le voyant de surveillance des angles morts (BSM) clignote et l'avertisseur sonore s'activent simultanément.

Écran de rétrovision (véhicules équipés de l'écran de rétrovision)

L'indication d'avertissement du système RCTA sur l'écran de rétrovision est aussi synchronisée avec le voyant de surveillance des angles morts (BSM) sur les rétroviseurs de portières.

Moniteur de vue à 360° (véhicules avec moniteur de vue à 360°)

L'indication d'avertissement du système RCTA sur le moniteur de vue à 360° est aussi synchronisée avec le voyant de surveillance des angles morts (BSM) sur les rétroviseurs de portières.

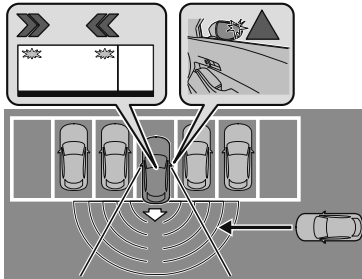

Fonction pour annuler le gradateur d'éclairage

Si les indicateurs d'avertissement de la BSM s'allument lorsque les feux de stationnement sont allumés, leur luminosité est atténuée.

Si les indicateurs d'avertissement de la BSM sont difficiles à voir en raison de l'éblouissement de la luminosité environnante lorsque vous voyagez sur des routes enneigées ou dans des conditions brumeuses, appuyez sur la touche d'annulation du gradateur pour l'annuler et augmenter la luminosité des indicateurs d'avertissement de la BSM quand ils sont allumés.

Se référer à Éclairage du tableau de bord à la page 4-16.

REMARQUE

- Le système peut fonctionner dans les conditions suivantes, même si aucun véhicule ne s'approche.

- Un objet qui reflète les ondes radio du radar, comme un véhicule stationné, une glissière de sécurité ou un mur, se trouve directement à côté de votre véhicule.
- Un véhicule qui s'approche par l'arrière à gauche et à droite de votre véhicule ralentit.
- Un véhicule qui s'approche par l'arrière à gauche et à droite de votre véhicule tourne à droite ou à gauche directement devant votre véhicule.
- Un véhicule dépasse votre véhicule alors qu'il est à l'arrêt.
- Votre véhicule se trouve dans une zone où de fortes ondes radio ou des bruits électriques peuvent se produire, par exemple, à proximité d'une tour de télévision ou d'une centrale électrique.
- Dans les cas suivants, l'indication d'avertissement/voyant i-ACTIVSENSE s'allument et le système cesse de fonctionner. Si l'indication d'avertissement/voyant i-ACTIVSENSE reste allumé, faire inspecter le véhicule par un concessionnaire agréé Mazda dès que possible.
 - Un certain problème avec le système notamment avec les voyants de surveillance des angles morts (BSM) s'est produit.
 - Un trop grand écart de position lors du montage d'un capteur radar latéral arrière sur le véhicule a été effectué.
 - Il y a une grande accumulation de neige ou de glace sur le pare-chocs arrière à proximité d'un capteur radar latéral arrière.
 - La conduite sur des routes enneigées pendant de longues périodes.

- La température à proximité des capteurs radar devient très chaude du fait de rouler durant de longues montées pendant l'été.
- La tension de la batterie au plomb-acide a diminué.
- Dans les conditions suivantes, le capteur radar arrière ne peut pas détecter les véhicules qui s'approchent ou il peut être difficile de les détecter, et le système peut ne pas fonctionner normalement.
 - La vitesse du véhicule en marche arrière est d'au moins 15 km/h (9 mi/h) ou plus.
 - La zone de détection du capteur radar latéral arrière est obstruée par un mur ou un véhicule stationné à proximité. (Faire marche arrière avec le véhicule jusqu'à une position où la zone de détection du capteur radar n'est plus obstruée.)

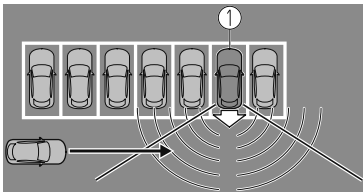

1. Votre véhicule

- Un véhicule s'approche directement à partir de l'arrière de votre véhicule.

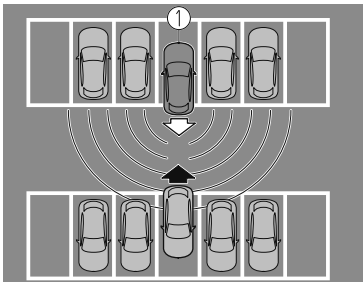

1. Votre véhicule

- Le véhicule est garé en biais.

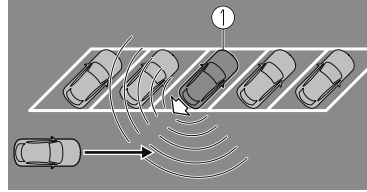

1. Votre véhicule

- Tout de suite après que le système RCTA devient opérationnel en utilisant les [Paramètres] dans Mazda Connect.
- Interférences d'ondes radio provenant d'un capteur radar installé sur un véhicule à proximité.
- Dans les cas suivants, il peut s'avérer difficile de voir l'éclairage/le clignotement des voyants de surveillance des angles morts (BSM) installés sur les rétroviseurs extérieurs.
 - La neige ou la glace adhère aux rétroviseurs extérieurs.
 - La vitre de la portière avant est embuée ou couverte de neige, de gel ou de saleté.
- Désactiver le système RCTA tandis que vous tirez une remorque ou un accessoire comme un porte-vélos installé à l'arrière du véhicule. Sinon, les ondes radio du radar seront bloquées ce qui entraînera un mauvais fonctionnement du système.
- Il est possible que le capteur radar latéral arrière du système RCTA soit soumis aux législations relatives aux ondes radio du pays dans lequel le véhicule est utilisé. Si ce système est utilisé à l'étranger, il peut être nécessaire de l'éteindre. Se référer à Capteur radar latéral arrière à la page 4-89.

▼ **Annulation d'alerte de circulation transversale à l'arrière (RCTA)**

Il est possible de désactiver le système RCTA.

· **(Si seulement le système RCTA est éteint)**

Se référer à la section Paramètres dans le manuel de l'utilisateur Mazda Connect.

· **(Si le système RCTA est éteint en actionnant l'interrupteur i-ACTIVSENSE OFF)**

Se référer à Interrupteur i-ACTIVSENSE OFF à la page 4-80.

REMARQUE

Si vous positionnez le contacteur d'alimentation sur OFF alors que vous avez annulé le système à l'aide de l'interrupteur i-ACTIVSENSE OFF, le système sera automatiquement activé la prochaine fois que vous positionnerez le contacteur d'alimentation sur ON. Cependant, si le système est annulé à l'aide des [Paramètres] dans Mazda Connect, le système n'est pas automatiquement activé.

Régulateur de vitesse à radar Mazda avec fonction Stop & Go (MRCC avec fonction Stop & Go)*

▼ **Régulateur de vitesse à radar Mazda avec fonction Stop & Go (MRCC avec fonction Stop & Go)**

Le système MRCC avec fonction Stop & Go est un système conçu pour permettre une conduite à vitesse constante à une vitesse définie et un contrôle de l'espacement pour maintenir une distance constante par rapport à un véhicule qui précède en fonction de la vitesse de votre véhicule. Le système accélère, décélère et arrête automatiquement votre véhicule sans que vous ayez à appuyer sur la pédale d'accélérateur ou de frein.

Veillez également consulter les informations suivantes avant d'utiliser le système MRCC avec fonction Stop & Go.

- Se référer à Caméra de détection avant (FSC) à la page 4-81.
- Se référer à Capteur radar avant à la page 4-85.

PRUDENCE

Ne vous fiez pas complètement au système MRCC avec fonction Stop & Go et conduisez toujours avec prudence :

Le système MRCC avec fonction Stop & Go peut ne pas être en mesure de détecter un véhicule qui précède, selon le type de véhicule et ses conditions, les conditions météorologiques et l'état de la route. En outre, le système peut ne pas être en mesure de décélérer suffisamment si le véhicule qui précède freine brusquement ou si un autre véhicule coupe votre voie, ce qui peut entraîner un accident.

Toujours vérifier les conditions environnantes et appuyer sur la pédale de frein ou d'accélérateur tout en gardant une distance de sécurité avec un véhicule devant ou un véhicule qui suit derrière vous.

Ne pas utiliser le système dans les conditions suivantes. Dans le cas contraire, un accident PEUT survenir :

- Le véhicule est conduit sur des routes autres que des autoroutes.
- Le véhicule est conduit sur des routes aux virages serrés ou à forte circulation où il est impossible de maintenir une distance suffisante entre les véhicules.
- Le véhicule est conduit sur des routes où les accélérations et les décélérations sont fréquemment répétées.
- Le véhicule sort de la voie principale sur une autoroute pour entrer dans un échangeur, une aire de repos ou un parking.

- Le véhicule est conduit sur des routes glissantes telles que les routes verglacées, les routes enneigées et les routes non revêtues.
- Le véhicule est conduit sur une longue pente.
- Le véhicule est conduit sur une pente raide.
- Un véhicule à deux roues, comme une moto ou un vélo, roule devant.
- Le véhicule est remorqué.
- Les avertissements de proximité s'activent fréquemment.

Désactiver le système MRCC avec fonction Stop & Go lorsqu'il n'est pas utilisé.

Laisser le système MRCC avec fonction Stop & Go activé lorsqu'il n'est pas en cours d'utilisation est dangereux car il pourrait se mettre à fonctionner de façon inattendue, résultant en un accident.

Ne pas sortir du véhicule lors du fonctionnement de la commande de maintien à l'arrêt.

Sortir du véhicule pendant le fonctionnement de la commande de maintien à l'arrêt est dangereux, car le véhicule peut se déplacer de façon inattendue et provoquer un accident. Avant de quitter le véhicule, désactiver le système MRCC avec fonction Stop & Go, placer le levier sélecteur en position P et serrer le frein de stationnement.

REMARQUE

- Le système MRCC avec fonction Stop & Go ne fonctionne pas avec les objets suivants.
 - Les véhicules en sens inverse
 - Les piétons

- Objets immobiles (tels que les véhicules à l'arrêt, les obstacles)
- Si un véhicule devant vous roule très doucement, le système peut ne pas le détecter correctement.
- Un bruit de fonctionnement des freins peut être entendu lors du fonctionnement du système MRCC avec fonction Stop & Go, mais cela n'indique pas un problème.
- Les feux stop s'allument lorsque les freins et la commande de maintien à l'arrêt sont actionnés par la commande du système MRCC avec fonction Stop & Go.
- Si le contrôle de la distance entre les véhicules est désactivé à l'aide des [Paramètres] dans Mazda Connect, le système MRCC avec fonction Stop & Go passe au régulateur de vitesse. Se référer à la section Paramètres dans le manuel de l'utilisateur Mazda Connect.

▼ **Indication d'affichage du régulateur de vitesse à radar Mazda avec fonction Stop & Go (MRCC avec fonction Stop & Go)**

L'état de réglage et les conditions de fonctionnement du système MRCC avec fonction Stop & Go sont indiqués sur l'affichage multi-informations et l'affichage de conduite active.

Affichage multi-informations (affichage de base)

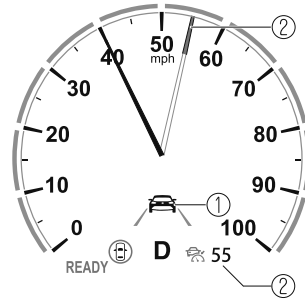

1. Affichage du véhicule devant vous
2. Vitesse du véhicule définie à l'aide du système MRCC avec fonction Stop & Go

Affichage multi-informations (affichage i-ACTIVSENSE)

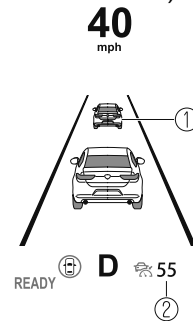

1. Affichage du véhicule devant vous
2. Vitesse du véhicule définie à l'aide du système MRCC avec fonction Stop & Go

Affichage de conduite active

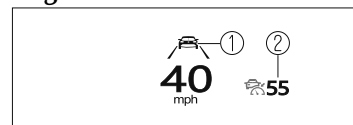

1. Affichage du véhicule devant vous

2. Vitesse du véhicule définie à l'aide du système MRCC avec fonction Stop & Go

En cas de problème avec le système MRCC avec fonction Stop & Go, des messages sont affichés sur les écrans. Vérifier les détails du problème et faire inspecter votre véhicule par un concessionnaire agréé Mazda. Se référer à Si un voyant s'allume ou clignote à la page 7-24.

▼ **Avertissement de proximité**

Si votre véhicule s'approche d'un véhicule devant lors du contrôle des espacements à l'aide du système de régulation de la vitesse à radar Mazda avec fonction Stop & Go (MRCC avec fonction Stop & Go), un avertissement sonore retentit et un avertissement de freinage apparaît sur l'affichage multi-informations. Vérifier les conditions environnantes et garder une distance de sécurité par rapport au véhicule qui précède.

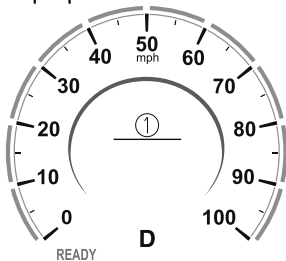

1. Le message "Appuyer sur pédale de frein" est affiché

ATTENTION

- Lorsque la pédale d'accélérateur est enfoncée, les avertissements et la commande de freinage ne fonctionnent pas, même si votre véhicule s'approche du véhicule qui précède.
- Dans les cas mentionnés ci-dessous, les avertissements et les freins peuvent ne pas fonctionner même si votre véhicule s'approche du véhicule qui précède.
 - Votre véhicule roule à la même vitesse que le véhicule qui précède.
 - Immédiatement après l'activation du système MRCC avec fonction Stop & Go.
 - Immédiatement après avoir relâché la pédale d'accélérateur.
 - Lorsqu'un autre véhicule vous oblige à vous rabattre sur la voie de circulation.

▼ Réglage du système

Interrupteurs de commande

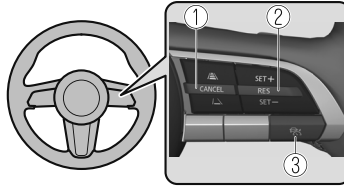

1. Interrupteur CANCEL
2. Interrupteur RES
3. Interrupteur MRCC

Conditions de fonctionnement

Le système MRCC avec fonction Stop & Go fonctionne lorsque toutes les conditions suivantes sont remplies.

- Le système MRCC avec fonction Stop & Go est activé.
- Le levier sélecteur est en position D.
- Le frein de stationnement est desserré.
- Toutes les portières sont fermées.
- La ceinture de sécurité du conducteur est bouclée.
- La vitesse du véhicule est comprise entre 0 et 140 km/h (0 à 87 mi/h)

REMARQUE

- Dans les cas suivants, le système MRCC avec fonction Stop & Go est annulé lorsque le véhicule roule à 30 km/h (20 mi/h) ou moins et que le message "Mazda Radar Cruise Control désactivé à moins de 30 km/h" apparaît sur l'affichage multi-informations.
 - La caméra de détection avant (FSC) ne peut pas détecter les objets cibles.
 - Il y a un problème avec la fonction de maintien à l'arrêt.
 - Il y a un problème avec le frein de stationnement électrique (EPB).





Réglage de la vitesse du véhicule

1. Appuyer sur l'interrupteur MRCC pour allumer le système.
2. Accélérer jusqu'à la vitesse souhaitée en utilisant la pédale d'accélérateur et appuyer sur l'interrupteur RES vers le haut (SET+) ou le bas (SET-) pour régler la vitesse.

REMARQUE

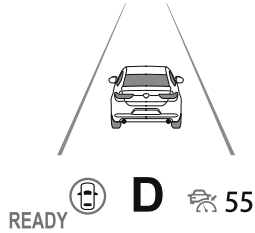

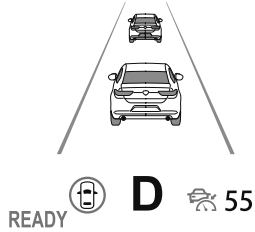
- Lorsque le système est mis en marche, l'indication de veille MRCC (blanche) s'allume et les indications d'affichage MRCC apparaissent sur l'affichage multi-informations et l'affichage de conduite active.



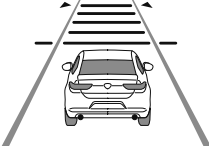

- Lorsque la vitesse du véhicule est définie, la vitesse du véhicule définie est affichée sur les écrans et l'indication de veille MRCC (blanche) devient l'indication de réglage MRCC (verte).
- Le réglage de la vitesse minimale est de 30 km/h (19 mi/h).

En voyage	Indication sur l'affichage multi-informations	Indication sur l'affichage de conduite active
Lors d'un voyage à vitesse constante		
Lors d'un voyage sous contrôle d'espacement		

Réglage de la distance entre les véhicules

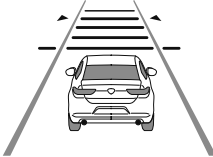
La distance entre les véhicules est réglée sur une distance plus courte en appuyant sur l'interrupteur CANCEL vers le bas et sur une distance plus longue en appuyant sur l'interrupteur CANCEL vers le haut. La distance entre les véhicules peut être réglée sur 4 niveaux : Distance longue, moyenne, courte et extrêmement courte. La distance entre les véhicules augmente ou diminue en fonction de la vitesse du véhicule.

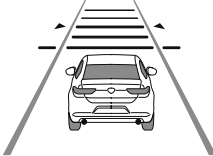
Directives pour la distance entre les véhicules (vitesse du véhicule à 80 km/h (50 mi/h))	Indication sur l'affichage multi-informations	Indication sur l'affichage de conduite active ¹
Longue (environ 50 m (164 pieds))		

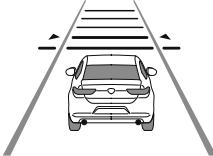
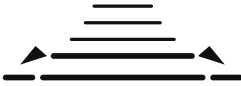
Directives pour la distance entre les véhicules (vitesse du véhicule à 80 km/h (50 mi/h))	Indication sur l'affichage multi-informations	Indication sur l'affichage de conduite active ^{*1}
Moyenne (environ 40 m (131 pieds))		
Courte (environ 30 m (98 pieds))		
Extrêmement courte (environ 25 m (82 pieds))		

*1 Fait apparaître une image pop-up sur l'affichage de conduite active uniquement lorsque le conducteur actionne l'interrupteur.

Changement de la vitesse du véhicule réglée

Modification de la vitesse définie du véhicule à l'aide de l'interrupteur RES

Lorsque l'interrupteur RES est enfoncé vers le haut (SET+), le véhicule accélère, et lorsque l'interrupteur RES est enfoncé vers le bas (SET-), le véhicule ralentit.

- Appuyer et relâcher immédiatement : 1 km/h (1 mi/h)
- Appuyer et maintenir : 10 km/h (5 mi/h)

Modification de la vitesse définie du véhicule à l'aide de la pédale d'accélérateur

Appuyer sur la pédale d'accélérateur jusqu'à ce que la vitesse du véhicule atteigne la vitesse souhaitée, puis appuyer l'interrupteur RES vers le haut (SET+) ou le bas (SET-), puis relâcher l'interrupteur.

Annulation temporaire

Si l'une des conditions suivantes est remplie, le système MRCC avec fonction Stop & Go est temporairement annulé.

- Les conditions de fonctionnement du système MRCC avec fonction Stop & Go ne sont pas remplies.

- L'interrupteur CANCEL est enfoncé.
- La pédale de frein est enfoncée.
- Les capteurs radar avant ne peuvent pas détecter les objets cibles.
- Le DSC a fonctionné.
- L'assistance au freinage intelligent (SBS) a fonctionné.
- La fréquence de l'opération de freinage par le système MRCC avec fonction Stop & Go est élevée.
- Il y a un problème avec le système.

Reprendre la régulation

Si le système MRCC avec fonction Stop & Go est temporairement annulé, il reprend son fonctionnement à la vitesse précédemment réglée en appuyant sur l'interrupteur RES une fois que toutes les conditions de fonctionnement sont à nouveau remplies.

Mise hors tension du système

Lorsque l'interrupteur MRCC est enfoncé alors que le MRCC fonctionne, le MRCC s'éteint.

▼ Commande de maintien à l'arrêt

En mode de contrôle des espacements à l'aide du système MRCC avec fonction Stop & Go, votre véhicule s'arrête si un véhicule devant s'arrête. Lorsque votre véhicule s'arrête et que la commande de maintien à l'arrêt fonctionne, le témoin du système MRCC avec fonction Stop & Go s'allume.

HOLD

REMARQUE

- Le frein de stationnement est automatiquement serré et le véhicule est maintenu à sa position d'arrêt lorsque 10 minutes ou plus se sont écoulées depuis l'activation de la commande de maintien à l'arrêt. Lorsque cela se produit, le système MRCC avec fonction Stop & Go est temporairement annulé.

Reprise de la conduite

Pendant la commande de maintien à l'arrêt, si le véhicule qui précède se met en mouvement et que la distance qui le sépare du véhicule augmente, la commande de maintien à l'arrêt est annulée et votre véhicule reprend la route en effectuant l'une des opérations suivantes.

- Appuyer sur l'interrupteur RES.
- Appuyer sur la pédale d'accélérateur.

REMARQUE

Si le véhicule qui précède se met en mouvement dans les trois secondes qui suivent l'arrêt de votre véhicule, le contrôle des espacements se poursuit même si vous ne reprenez pas la conduite de votre véhicule.

Informations relatives à la reprise de la conduite

Si vous ne reprenez pas la conduite dans les quelques secondes qui suivent le démarrage du véhicule qui précède pendant la commande de maintien à l'arrêt, l'indication du véhicule qui

précède sur l'affichage multi-informations clignote pour vous inciter à reprendre la conduite. Si vous ne reprenez toujours pas la conduite après le clignotement du témoin, un son retentit pour vous inciter à reprendre la conduite.

Assistance en cas d'embouteillage (TJA)*

▼ Assistance en cas d'embouteillage (TJA)

La TJA est un système conçu pour réduire la fatigue du conducteur dans les embouteillages lors de la conduite sur autoroutes ou voies rapides. La TJA se compose d'une fonction de contrôle des espacements et d'une fonction d'assistance à la direction.

Fonction de contrôle des espacements

La fonction effectue un contrôle de l'espacement pour maintenir une distance constante entre votre véhicule et le véhicule qui vous précède à une vitesse prédéfinie sans que vous ayez à appuyer sur la pédale d'accélérateur ou de frein.

Fonction d'assistance à la direction

Lorsque les lignes de la voie de circulation sont détectées, la fonction vous aide à manœuvrer le volant pour suivre les lignes de la voie de circulation.

Lorsque les lignes de la voie de circulation ne sont pas détectées, la fonction vous aide à manœuvrer le volant pour suivre la trajectoire du véhicule qui précède.

Veillez également consulter les informations suivantes avant d'utiliser la TJA.

- Se référer à Caméra de détection avant (FSC) à la page 4-81.
- Se référer à Capteur radar avant à la page 4-88.

PRUDENCE

Ne vous fiez pas complètement au système TJA et conduisez toujours avec prudence :

- La TJA n'est pas un système de conduite automatisé. Cette fonction a donc des limites. Ne pas se fier entièrement au système et toujours garder le cap en utilisant le volant.
- Régler une vitesse de véhicule dans la limite de vitesse en fonction de l'état de la route et des conditions météorologiques.
- La TJA peut ne pas être en mesure de détecter un véhicule qui précède, selon le type de véhicule et ses conditions, les conditions météorologiques et l'état de la route. En outre, le système peut ne pas être en mesure de décélérer suffisamment si le véhicule qui précède freine brusquement ou si un autre véhicule coupe votre voie, ce qui peut entraîner un accident.

Ne pas utiliser le système dans les conditions suivantes. Dans le cas contraire, un accident PEUT survenir :

- Le véhicule est conduit sur des routes autres que des routes express ou des autoroutes.
- Le véhicule est conduit sur des routes aux virages serrés ou à forte circulation où il est impossible de maintenir une distance suffisante entre les véhicules.
- Le véhicule est conduit sur des routes où les accélérations et les décélérations sont fréquemment répétées.
- Le véhicule sort de la voie principale sur une autoroute pour entrer dans un échangeur, une aire de repos ou un parking.

- Le véhicule est conduit sur des routes glissantes telles que les routes verglacées, les routes enneigées et les routes non revêtues.
- Le véhicule est conduit sur une longue pente.
- Le véhicule est conduit sur une pente raide.
- Un véhicule à deux roues, comme une moto ou un vélo, roule devant.
- Le véhicule est remorqué.
- Les avertissements de proximité s'activent fréquemment.
- Par mauvais temps (pluie, brouillard et neige).
- Les pneus dont la bande de roulement est insuffisante sont utilisés.
- La pression des pneus n'est pas ajustée à la pression spécifiée.
- Des pneus autres que ceux de la taille spécifiée sont utilisés, par exemple, lorsque des chaînes de pneus ou des pneus de secours temporaires sont utilisés.

Éteindre la TJA lorsqu'elle n'est pas utilisée.

Laisser le système TJA activé lorsqu'il n'est pas en cours d'utilisation est dangereux car il pourrait se mettre à fonctionner de façon inattendue, résultant en un accident.

Ne pas sortir du véhicule lors du fonctionnement de la commande de maintien à l'arrêt.

Sortir du véhicule pendant le fonctionnement de la commande de maintien à l'arrêt est dangereux, car le véhicule peut se déplacer de façon inattendue et provoquer un accident. Avant de quitter le véhicule, désactiver la TJA, placer le levier sélecteur en position P et serrer le frein de stationnement.



Respecter les mises en garde suivantes afin que la TJA puisse fonctionner normalement.

- Ne pas modifier les suspensions du véhicule.
- Toujours utiliser des roues de la taille spécifiée pour l'avant et l'arrière. S'adresser à un concessionnaire agréé Mazda pour le remplacement des pneus.

REMARQUE

- Le système TJA ne fonctionne pas avec les objets suivants.
 - Les véhicules en sens inverse
 - Les piétons
 - Objets immobiles (tels que les véhicules à l'arrêt, les obstacles)
- Si un véhicule devant vous roule très doucement, le système peut ne pas le détecter correctement.
- Un bruit de fonctionnement des freins peut être entendu lors du fonctionnement de la TJA, mais cela n'indique pas un problème.
- Les feux stop s'allument lorsque les freins et la commande de maintien à l'arrêt sont actionnés par la commande de TJA.

- Lorsque l'une des conditions suivantes est remplie, il est possible que le système TJA ne puisse pas détecter les lignes blanches (jaunes) de la voie ou les véhicules qui précèdent et qu'il ne fonctionne pas normalement.
 - Une condition dans laquelle la caméra de détection avant (FSC) ne peut pas détecter un objet cible est remplie.
Se référer à Caméra de détection avant (FSC) à la page 4-81.
 - La caméra de détection avant (FSC) ne peut pas reconnaître la zone située à l'avant du véhicule.
 - La visibilité des lignes blanches (jaunes) de la voie est faible.
 - Il y a plusieurs lignes de voie blanches (jaunes).
 - Il existe une ligne trompeuse qui ressemble à une ligne de voie blanche (jaune).
 - La distance par rapport au véhicule qui précède est courte.
 - La largeur de la voie de circulation est étroite ou large.
 - Le véhicule devant roule de façon irrégulière.
 - Un véhicule devant dévie de sa trajectoire par rapport à la trajectoire de votre véhicule.
 - Le véhicule traverse une intersection, un carrefour ou une bifurcation de la route.

▼ **Indication d'affichage de l'assistance en cas d'embouteillage (TJA)**

L'état de réglage et les conditions de fonctionnement du système TJA sont indiqués sur l'affichage multi-informations et l'affichage de conduite active.

Affichage multi-informations (affichage de base)

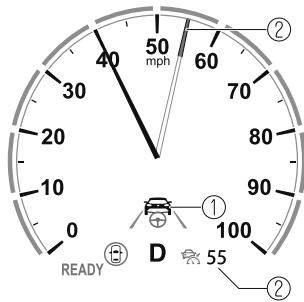

1. Affichage du véhicule devant vous
2. Vitesse du véhicule définie à l'aide de la TJA

Affichage multi-informations (affichage i-ACTIVSENSE)

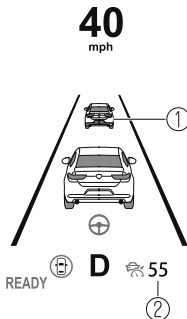

1. Affichage du véhicule devant vous
2. Vitesse du véhicule définie à l'aide de la TJA

Affichage de conduite active

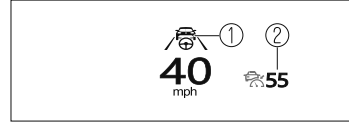

1. Affichage du véhicule devant vous
2. Vitesse du véhicule définie à l'aide de la TJA

Affichage de la fonction d'assistance à la direction

Lorsque la fonction d'assistance à la direction est activée, l'affichage de l'assistance à la direction sur l'écran passe du blanc au vert.

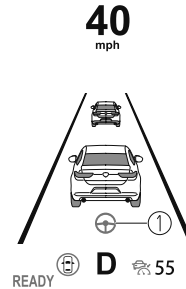

1. Affichage du fonctionnement de l'assistance à la direction

REMARQUE

Vous pouvez vérifier si la fonction d'assistance à la direction suit les lignes de la voie ou si elle suit les véhicules devant vous, sur l'affichage multi-informations.

Inactif

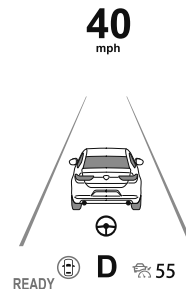

Actif (véhicule devant)

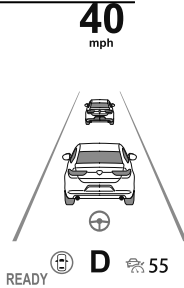

Actif (ligne de circulation)

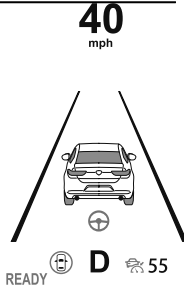

En cas de problème avec le système TJA, un message apparaît sur l'affichage. Vérifier les détails du problème et faire inspecter votre véhicule par un concessionnaire agréé Mazda.

Se référer à Si un voyant s'allume ou clignote à la page 7-24.

▼ Avertissement de limite d'assistance à la direction

Si la fonction d'assistance à la direction ne peut pas maintenir le véhicule dans les lignes de la voie, un avertissement sonore retentit et la ligne de la voie du côté qui atteint la limite est affichée sur l'affichage

multi-informations pour vous inciter à actionner le volant.

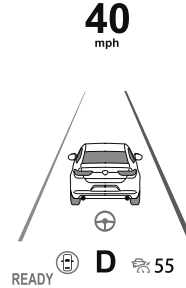

▼ Avertissement de proximité

Si votre véhicule s'approche du véhicule qui précède alors que vous roulez avec le contrôle de l'espacement en utilisant l'assistance dans les embouteillages (TJA), un avertissement sonore retentit et un avertissement de freinage apparaît sur l'affichage multi-informations. Vérifier les conditions environnantes et garder une distance de sécurité par rapport au véhicule qui précède.

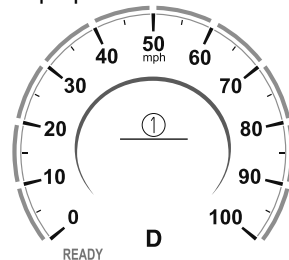

1. Le message "Appuyer sur pédale de frein" est affiché

⚠ ATTENTION

➤ Lorsque la pédale d'accélérateur est enfoncée, les avertissements et la commande de freinage ne fonctionnent pas, même si votre véhicule s'approche du véhicule qui précède.

- Dans les cas mentionnés ci-dessous, les avertissements et les freins peuvent ne pas fonctionner même si votre véhicule s'approche du véhicule qui précède.
- Votre véhicule roule à la même vitesse que le véhicule qui précède.
- Immédiatement après la mise en marche de l'assistance dans les embouteillages (TJA).
- Immédiatement après avoir relâché la pédale d'accélérateur.
- Lorsqu'un autre véhicule vous oblige à vous rabattre sur la voie de circulation.

▼ Réglage du système

Interrupteurs de commande

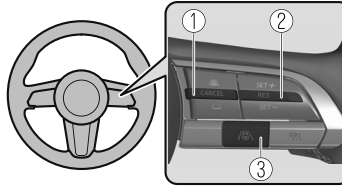

1. Interrupteur CANCEL
2. Interrupteur RES
3. Interrupteur TJA

Conditions de fonctionnement

Fonction de contrôle des espacements

Le contrôle des espacements fonctionne lorsque toutes les conditions suivantes sont réunies.

- Le système TJA est activé.
- Le levier sélecteur est en position D.
- Le frein de stationnement est desserré.
- Toutes les portières sont fermées.
- La ceinture de sécurité du conducteur est bouclée.
- La vitesse du véhicule est comprise entre 0 et 140 km/h (0 à 87 mi/h)

Fonction d'assistance à la direction

La fonction d'assistance à la direction fonctionne lorsque toutes les conditions suivantes sont réunies.

- La fonction de contrôle des espacements est activée.
- Le véhicule est conduit à une vitesse inférieure à environ 56 km/h (35 mi/h).
- Lorsque vous roulez près du centre de la voie et que les lignes de voie blanches (jaunes) des deux côtés sont clairement détectées, ou qu'un véhicule qui précède est clairement détecté devant votre véhicule.
- Le volant n'est pas tourné brusquement.
- Le levier de clignotants n'est pas manipulé.

REMARQUE

- L'assistance à la direction est effectuée de sorte que le véhicule reste près du centre de la voie de circulation ; toutefois, selon les conditions telles que la courbure de la route, la pente et les ondulations de la route et la vitesse du véhicule, la fonction pourrait ne pas être en mesure de garder le véhicule près du centre de la voie de circulation.

- Dans les conditions suivantes, le système TJA ne peut pas être utilisé lorsque la vitesse du véhicule est égale ou inférieure à 30 km/h (20 mi/h).
 - La caméra de détection avant (FSC) ne peut pas détecter les objets cibles.
 - Il y a un problème avec le frein de stationnement électrique (EPB).
 - Il y a un problème avec la fonction de maintien à l'arrêt.

Réglage de la vitesse du véhicule



1. Appuyer sur l'interrupteur TJA pour allumer le système.
2. Accélérer jusqu'à la vitesse souhaitée en utilisant la pédale d'accélérateur et appuyer sur l'interrupteur RES vers le haut (SET+) ou le bas (SET-) pour régler la vitesse.





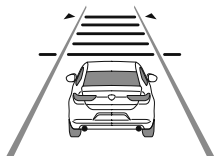

REMARQUE

- Lorsque le système est mis en marche, l'indication de veille TJA (blanche) s'allume et l'indication d'affichage TJA apparaît sur l'affichage multi-informations et l'affichage de conduite active.
- Lorsque la vitesse du véhicule est définie, la vitesse du véhicule définie est affichée sur les écrans et l'indication de veille TJA (blanche) devient l'indication de régulation TJA (verte)
- Le réglage de la vitesse minimale est de 30 km/h (19 mi/h).
- Lorsque l'interrupteur TJA est actionné alors que le système de régulation de la vitesse à radar Mazda avec fonction Stop & Go (MRCC avec fonction Stop & Go) est en marche, le système MRCC avec fonction Stop & Go passe à la TJA. En outre, lorsque l'interrupteur MRCC est enfoncé alors que la TJA est en marche, la TJA passe au système MRCC avec fonction Stop & Go.

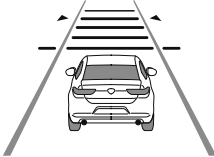
Réglage de la distance entre les véhicules

La distance entre les véhicules est réglée sur une distance plus courte en appuyant sur l'interrupteur CANCEL vers le bas et sur une distance plus longue en appuyant sur l'interrupteur CANCEL vers le haut. La distance entre les véhicules peut être réglée sur 4 niveaux : Distance longue, moyenne, courte et extrêmement courte. La distance entre les véhicules augmente ou diminue en fonction de la vitesse du véhicule.

Directives pour la distance entre les véhicules (vitesse du véhicule à 80 km/h (50 mi/h))	Indication sur l'affichage	
	Indication sur l'affichage multi-informations	Indication sur l'affichage de conduite active ¹
Longue (environ 50 m (164 pieds))		

Directives pour la distance entre les véhicules (vitesse du véhicule à 80 km/h (50 mi/h))	Indication sur l'affichage	
	Indication sur l'affichage multi-informations	Indication sur l'affichage de conduite active ^{*1}
Moyenne (environ 40 m (131 pieds))		
Courte (environ 30 m (98 pieds))		
Extrêmement courte (environ 25 m (82 pieds))		

*1 Affiche une image contextuelle lorsque l'interrupteur CANCEL est actionné.

Changement de la vitesse du véhicule réglée

Modification de la vitesse définie du véhicule à l'aide de l'interrupteur RES

Lorsque l'interrupteur RES est enfoncé vers le haut (SET+), le véhicule accélère, et lorsque l'interrupteur RES est enfoncé vers le bas (SET-), le véhicule ralentit.

- Appuyer et relâcher immédiatement : 1 km/h (1 mi/h)
- Appuyer et maintenir : 10 km/h (5 mi/h)

Modification de la vitesse définie du véhicule à l'aide de la pédale d'accélérateur

Appuyer sur la pédale d'accélérateur jusqu'à ce que la vitesse du véhicule atteigne la vitesse souhaitée, puis appuyer l'interrupteur RES vers le haut (SET+) ou le bas (SET-), puis relâcher l'interrupteur.

Annulation temporaire

Fonction de contrôle des espacements

Si l'une des conditions suivantes est remplie, la fonction de contrôle des espacements est temporairement annulée.

- Les conditions de fonctionnement de la fonction de contrôle des espacements ne sont pas remplies.
- L'interrupteur CANCEL est enfoncé.
- La pédale de frein est enfoncée.
- Les capteurs radar avant ne peuvent pas détecter les objets cibles.
- Le DSC a fonctionné.
- L'assistance au freinage intelligent (SBS) a fonctionné.
- La fréquence de l'opération de freinage par le système TJA est élevée.
- Il y a un problème avec le système.

Fonction d'assistance à la direction

Si l'une des conditions suivantes est remplie, la fonction d'assistance à la direction est temporairement annulée.

- La fonction de contrôle des espacements est annulée.
- Les lignes de circulation blanches (jaunes) ne peuvent pas être détectées ou un véhicule qui précède ne peut pas être identifié.
- La vitesse du véhicule est d'environ 64 km/h (40 mi/h) ou plus.
- Le système d'aide au maintien de la trajectoire (LAS) a fonctionné.
- L'assistance aux angles morts a fonctionné.
- L'aide au maintien sur la route a fonctionné.
- La caméra de détection avant (FSC) ne peut pas être utilisée.
- La pédale d'accélérateur est enfoncée.
- Le levier de clignotants est manipulé.
- Le volant est brusquement opéré
- Le conducteur enlève ses mains du volant.
- Le véhicule s'engage dans un virage serré.
- Le véhicule traverse une ligne de la voie de circulation.
- La largeur de la voie de circulation est étroite ou large.
- Il y a un problème avec le système.

REMARQUE

- Si vous ne tenez pas correctement le volant, l'avertissement sonore retentit et les avertissements s'affichent sur l'affichage multi-informations et l'affichage de conduite active.

Affichage multi-informations

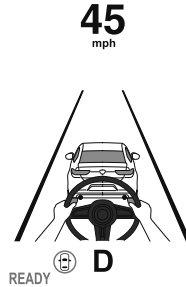

Affichage de conduite active



Reprendre la régulation

Si le système TJA est temporairement annulé, il reprend son fonctionnement à la vitesse précédemment réglée en appuyant sur l'interrupteur RES une fois que toutes les conditions de fonctionnement sont à nouveau remplies.

Mise hors tension du système

Lorsque l'interrupteur TJA est enfoncé alors que la TJA fonctionne, la TJA s'éteint.

▼ **Commande de maintien à l'arrêt**

En mode de contrôle des espaces avec l'assistance dans les embouteillages (TJA), votre véhicule s'arrête si un véhicule devant s'arrête. Lorsque le véhicule s'arrête et que la commande de maintien à l'arrêt fonctionne, le témoin de la TJA s'allume.

HOLD

REMARQUE

Le frein de stationnement est automatiquement serré et le véhicule est maintenu à sa position d'arrêt lorsque 10 minutes ou plus se sont écoulées depuis l'activation de la commande de maintien à l'arrêt. Lorsque cela se produit, la TJA est temporairement annulée.

Reprise de la conduite

Pendant la commande de maintien à l'arrêt, si le véhicule qui précède se met en mouvement et que la distance qui le sépare du véhicule augmente, la commande de maintien à l'arrêt est annulée et votre véhicule reprend la route en effectuant l'une des opérations suivantes.

- Appuyer sur l'interrupteur RES.

- Appuyer sur la pédale d'accélérateur.

REMARQUE

Si le véhicule qui précède se met en mouvement dans les trois secondes qui suivent l'arrêt de votre véhicule, le contrôle des espaces se poursuit même si vous ne reprenez pas la conduite de votre véhicule.

Informations relatives à la reprise de la conduite

Si vous ne reprenez pas la conduite dans les quelques secondes qui suivent le démarrage du véhicule qui précède pendant la commande de maintien à l'arrêt, l'indication du véhicule qui précède sur l'affichage multi-informations clignote pour vous inciter à reprendre la conduite. Si vous ne reprenez toujours pas la conduite après le clignotement du témoin, un son retentit pour vous inciter à reprendre la conduite.

Système d'assistance au maintien de trajectoire (LAS)*

▼ Système d'assistance au maintien de trajectoire (LAS)

Le système LAS fournit une assistance à la direction pour aider le conducteur à rester dans la voie de circulation en cas de déviation du véhicule.

La caméra de détection avant (FSC) détecte les lignes blanches (lignes jaunes) de la voie du véhicule dans laquelle il se déplace et, si le système détermine qu'il peut s'écarter de sa voie, il va utiliser la direction assistée électrique pour aider le conducteur à rester dans la voie. Le système alerte également le conducteur en affichant une alerte sur l'affichage multi-informations et sur l'affichage de conduite active.

Utiliser le système lorsque vous conduisez le véhicule sur des routes avec des lignes blanches (jaunes), par exemple, sur une route express ou une autoroute.

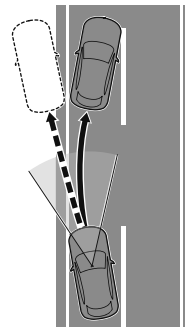

PRUDENCE

Ne pas se fier entièrement au système LAS :

- Le LAS n'est pas un système de conduite automatisé. En outre, le système n'est pas conçu pour compenser le manque de prudence du conducteur, et de trop compter sur le système pourrait conduire à un accident.
- Les fonctions du LAS sont limitées. Toujours suivre la trajectoire à l'aide du volant et conduire prudemment.
- Ne pas utiliser le système LAS dans les circonstances suivantes, sinon un accident pourrait se produire.
 - Le véhicule est conduit sur des routes glissantes comme les routes verglacées ou enneigées et les routes non revêtues.
 - Des pneus d'une taille spécifiée différente sont utilisés, comme une roue de secours à usage temporaire.
 - Les pneus dont la bande de roulement est insuffisante sont utilisés.
 - La pression des pneus n'est pas ajustée à la pression spécifiée.
 - Le véhicule est utilisé pour remorquer une caravane ou une remorque de bateau.
 - Des chaînes à pneus sont utilisées.
 - Le véhicule est conduit sur des routes avec des lignes de voies autres que des lignes blanches (jaunes), comme une autoroute.

REMARQUE

Il est possible que le système ne puisse fonctionner normalement dans les conditions suivantes.

- Une condition dans laquelle la caméra de détection avant (FSC) ne peut pas détecter un objet cible est remplie.
Se référer à Caméra de détection avant (FSC) à la page 4-81.
- La visibilité des lignes blanches (jaunes) est mauvaise (en raison de l'écaillage de la peinture ou de la saleté, ou parce qu'elles sont cachées par les véhicules qui précèdent).
- Il y a plusieurs lignes blanches (jaunes) ou elles sont interrompues.
- Une ligne trompeuse sur la route est détectée (comme une ligne temporaire pour des travaux, une ombre, de la neige persistante ou des rainures remplies d'eau).
- La largeur de la voie est excessivement étroite.
- Le véhicule est secoué après avoir heurté une bosse sur la route.
- Le véhicule est conduit sur un tronçon avec une voie fermée ou temporaire en raison de travaux.
- Le véhicule est conduit dans une bifurcation de route ou un carrefour.

▼ Fonctionnement du système

Conditions de fonctionnement

Le système d'assistance au maintien de trajectoire (LAS) est opérationnel lorsque toutes les conditions suivantes sont satisfaites.

- La vitesse du véhicule est d'environ 64 km/h (40 mi/h) ou plus.
- Le système détecte des lignes blanches (jaunes).

REMARQUE

Lorsque le système ne détecte pas de ligne de circulation blanche (jaune) d'un seul côté, le système ne fonctionne pas du côté où la ligne n'est pas détectée.

Lors de l'annulation temporaire du système

Le système LAS se met en veille lorsque l'une des conditions suivantes est remplie. Le système LAS est automatiquement rétabli lorsque ses conditions de fonctionnement sont remplies.

- Le système ne parvient pas à détecter des lignes blanches (jaunes).
- La vitesse du véhicule inférieure à environ 56 km/h (35 mi/h).
- Le levier de clignotants est manipulé.
- La pédale d'accélérateur brusquement est enfoncée.
- Le système TCS/DSC est en marche.
- Le TCS est désactivé.
- Le volant est opéré.
- La pédale de frein est utilisée.

La fonction est temporairement arrêtée.

Le système LAS cesse de fonctionner dans les cas suivants :

- La température dans la caméra de détection avant (FSC) est trop élevée ou trop basse.
- Le pare-brise autour de la caméra de détection avant (FSC) est embué.
- Le pare-brise autour de la caméra de détection avant (FSC) est obstrué par un obstacle, entraînant une mauvaise visibilité à l'avant.
- Une forte lumière (telle que la lumière du soleil ou les phares (feux de route) des véhicules venant en sens inverse) est dirigée vers la caméra de détection avant (FSC).

▼ Aide à l'utilisation du volant

Lorsque le système détermine que le véhicule pourrait dévier de sa voie, l'aide à l'utilisation du volant fonctionne.

Le système informe le conducteur qu'il a fourni une aide à l'utilisation du volant sur l'affichage multi-informations et sur l'affichage de conduite active.

Affichage multi-informations (affichage de base)

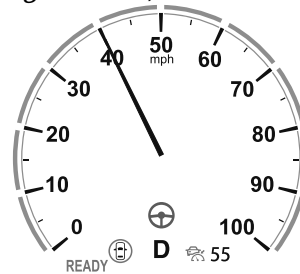

Affichage multi-informations (affichage i-ACTIVSENSE)

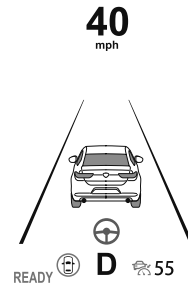

Affichage de conduite active

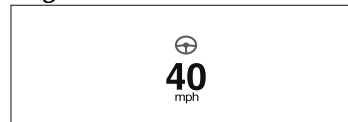

REMARQUE

- Lorsque le conducteur actionne le volant pendant que l'aide à l'utilisation du volant fonctionne, l'aide à l'utilisation du volant est annulée.
- Lorsque l'assistance directionnelle est exécutée plusieurs fois au cours d'un certain laps de temps, l'avertissement sonore retentit.

▼ Annulation du système

Le système d'assistance au maintien de trajectoire (LAS) peut être désactivé.

- **(Si seulement le système LAS est éteint)**
Se référer à la section Paramètres dans le manuel de l'utilisateur Mazda Connect.
- **(Si le système LAS est éteint en actionnant l'interrupteur i-ACTIVSENSE OFF)**
Se référer à Interrupteur i-ACTIVSENSE OFF à la page 4-80.

REMARQUE

Si vous positionnez le contacteur d'alimentation sur OFF alors que vous avez annulé le système à l'aide de l'interrupteur i-ACTIVSENSE OFF, le système LAS sera automatiquement activé la prochaine fois que vous positionnerez le contacteur d'alimentation sur ON. Cependant, si le système est annulé à l'aide des [Paramètres] dans Mazda Connect, le système LAS n'est pas automatiquement activé.

Système de maintien sur la voie en cas d'urgence (ELK)*

▼ Système de maintien sur la voie en cas d'urgence (ELK)

Le système ELK est un système conçu pour aider le conducteur à manœuvrer le volant afin d'éviter tout danger.

Le système ELK se compose de la fonction d'assistance aux angles morts qui permet d'empêcher votre véhicule d'entrer en collision avec les véhicules des voies adjacentes et de la fonction d'aide au maintien sur la route qui permet d'empêcher votre véhicule de sortir de la route.

Se référer à Assistance aux angles morts à la page 4-145.

Se référer à Aide au maintien sur la route à la page 4-149.

▼ Assistance aux angles morts*

La fonction d'assistance aux angles morts aide le conducteur à éviter les collisions avec les véhicules des voies adjacentes (à l'exception des véhicules qui approchent en sens inverse).

La fonction d'assistance aux angles morts détecte les lignes blanches (lignes jaunes) de la voie de circulation à l'aide de la caméra de détection avant (FSC) et détecte les véhicules sur les voies adjacentes à l'aide des capteurs radar latéraux arrière. S'il existe un risque de collision avec un véhicule se trouvant dans une voie adjacente lorsque vous essayez de changer de voie ou si vous risquez de dévier de votre voie, elle vous aide à manœuvrer le volant pour vous maintenir dans la voie de circulation.

*Certains modèles. **4-145**

Lorsque l'assistance à la direction est activée, un avertissement sonore et des indications d'avertissement sur les écrans alertent le conducteur de la possibilité d'une collision. En outre, si la possibilité d'une collision augmente, un avertissement sonore et des indications sur l'affichage alertent le conducteur du danger.

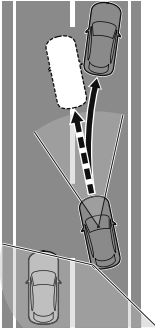

! PRUDENCE

Ne vous fiez pas entièrement à la fonction d'assistance aux angles morts et conduisez toujours prudemment :

- La fonction d'assistance aux angles morts présente des limites. Ne pas se fier entièrement au système et toujours garder le cap en utilisant le volant.
- La fonction d'assistance aux angles morts n'est pas un système de conduite autonome. En outre, le système n'est pas conçu pour compenser le manque de prudence du conducteur, et de trop compter sur le système pourrait conduire à un accident.

- La zone de détection de la caméra et des capteurs est limitée. Si l'assistance à la direction est actionnée sans détecter de véhicule à deux roues à proximité du véhicule de détection, cela pourrait entraîner un accident.

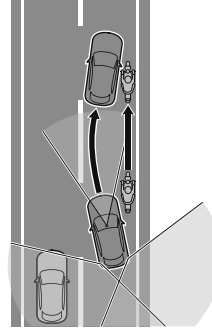

Ne pas utiliser le système dans les conditions suivantes. Dans le cas contraire, un accident PEUT survenir :

- Le véhicule est conduit sur des routes glissantes telles que les routes verglacées, les routes enneigées et les routes non revêtues.
- Des pneus autres que ceux de la taille spécifiée sont utilisés, par exemple, lorsque des chaînes de pneus ou des pneus de secours temporaires sont utilisés.
- Le véhicule tire une caravane de camping ou une remorque de bateau.
- Le véhicule est conduit sur des routes autres que des routes express ou des autoroutes.
- Le pare-chocs arrière autour d'un capteur radar arrière est déformé.

Conditions de fonctionnement

La fonction d'assistance aux angles morts devient opérationnelle lorsque toutes les conditions suivantes sont remplies.

- La vitesse du véhicule est d'environ 64 km/h (40 mi/h) ou plus.
- Le véhicule est conduit sur une route droite ou dans un virage non serré.
- Le système détecte des lignes blanches (jaunes) des deux côtés.
- Il y a un véhicule sur les côtés arrière.

REMARQUE

- La fonction d'assistance aux angles morts peut ne pas fonctionner normalement lorsque l'une des conditions suivantes est remplie.
 - Une condition dans laquelle la caméra de détection avant (FSC) ne peut pas détecter un objet cible est remplie.
Se référer à Caméra de détection avant (FSC) à la page 4-81.
 - La visibilité des véhicules dans les voies adjacentes est mauvaise.
 - Un véhicule dans une voie adjacente s'approche rapidement à grande vitesse.
 - Les véhicules des voies adjacentes ont l'une des formes suivantes.
 - Le véhicule est de très petite taille.
 - La hauteur du véhicule est extrêmement basse ou haute.
 - Un type spécial de véhicule de forme complexe.
 - La visibilité des lignes blanches (lignes jaunes) est mauvaise (en raison de l'écaillage de la peinture ou de la saleté, ou parce qu'elles sont cachées par les véhicules qui précèdent).
 - Il y a plusieurs lignes blanches (lignes jaunes) ou elles sont interrompues.

- Une ligne trompeuse sur la route est détectée (comme une ligne temporaire pour des travaux, une ombre, de la neige persistante ou des rainures remplies d'eau).
- La largeur de la voie de circulation est étroite ou large.
- Le véhicule est secoué après avoir heurté une bosse sur la route.
- Le véhicule est conduit sur un tronçon avec une voie fermée ou temporaire en raison de travaux.
- Le véhicule est conduit dans une bifurcation de route ou un carrefour.
- Lorsque le témoin de désactivation de l'ELK est allumé, le système est annulé selon un réglage de Mazda Connect.
Se référer à la section Paramètres dans le manuel de l'utilisateur Mazda Connect.



Annulation temporaire de la fonction

La fonction d'assistance aux angles morts se met en veille lorsque l'une des conditions suivantes est remplie. La fonction d'assistance aux angles morts est automatiquement rétablie lorsque ses conditions de fonctionnement sont remplies.

- La vitesse du véhicule inférieure à environ 56 km/h (35 mi/h).
- Le système ne parvient pas à détecter des lignes blanches (jaunes).
- La pédale d'accélérateur brusquement est enfoncée.
- La pédale de frein est enfoncée.
- Le volant est brusquement opéré.
- Le système TCS/DSC est en marche.
- Le TCS/DSC est désactivé.

- Plusieurs véhicules circulent dans la zone de détection à proximité de votre véhicule.

Annulation de la fonction

La fonction d'assistance aux angles morts est annulée lorsque l'une des conditions suivantes est remplie.

- La température dans la caméra de détection avant (FSC) est élevée ou basse.
- Le pare-brise autour de la caméra de détection avant (FSC) est embué.
- Le pare-brise autour de la caméra de détection avant (FSC) est obstrué par un obstacle, entraînant une mauvaise visibilité à l'avant.
- De la neige, de la glace ou de la boue adhèrent autour d'un capteur radar latéral arrière.
- La température autour d'un capteur radar latéral arrière est élevée.
- Il y a un problème avec le système.

Problème du système

En cas de problème avec le système, l'indication d'avertissement/voyant i-ACTIVSENSE s'allume et un message est affiché.

Se référer à Indication d'avertissement/voyant i-ACTIVSENSE à la page 7-32.

Assistance à la direction

S'il existe un risque de collision avec un véhicule dans une voie adjacente lorsque vous essayez de changer de voie ou si vous risquez de dévier de la voie, l'assistance à la direction est activée.

Lorsque que l'assistance à la direction est en marche, le système informe le conducteur à l'aide d'un avertissement sonore, de l'affichage multi-informations et de l'affichage de conduite active qu'il assiste le

conducteur dans la manœuvre du volant.

Affichage multi-informations (affichage de base)

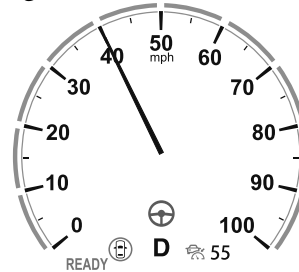

Affichage multi-informations (affichage i-ACTIVSENSE)

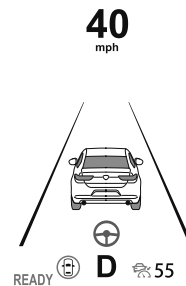

Affichage de conduite active

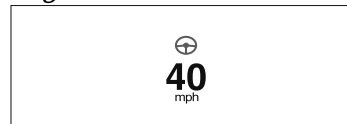

REMARQUE

- Si le conducteur actionne le volant alors que l'assistance à la direction est en marche, l'assistance à la direction est annulée.
- Lorsque l'assistance directionnelle est exécutée plusieurs fois au cours d'un certain laps de temps, l'avertissement sonore retentit.

Avertissement de collision

Si le risque de collision avec un véhicule dans une voie adjacente augmente, la direction vers laquelle le volant doit être tourné pour éviter une collision est affichée sur l'affichage multi-informations et l'affichage de conduite active et un avertissement sonore retentit.

Affichage multi-informations

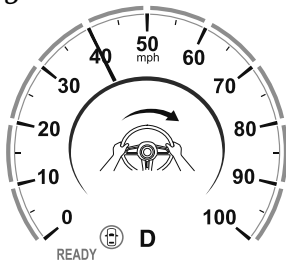

Affichage de conduite active



▼ Aide au maintien sur la route

La fonction d'aide au maintien sur la route aide le conducteur à éviter de sortir de la route pendant la conduite. La fonction d'aide au maintien sur la route reconnaît l'extérieur de la route à l'aide de la caméra de détection avant (FSC). Si votre véhicule peut dévier de la route, elle fournit une assistance à la direction pour éviter de quitter la route.

Lorsque l'assistance à la direction est activée, des indications sur l'affichage alertent le conducteur de la possibilité d'une sortie de route. En outre, si la possibilité d'une sortie de route augmente, un avertissement sonore et

des indications sur l'affichage alertent le conducteur du danger.

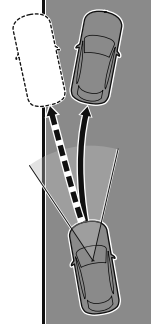

! PRUDENCE

Ne vous fiez pas entièrement à la fonction d'aide au maintien sur la route et conduisez toujours prudemment :

- La fonction d'aide au maintien sur la route présente des limites. Ne pas se fier entièrement au système et toujours garder le cap en utilisant le volant.
- La fonction d'aide au maintien sur la route n'est pas un système de conduite autonome. En outre, le système n'est pas conçu pour compenser le manque de prudence du conducteur, et de trop compter sur le système pourrait conduire à un accident.

Ne pas utiliser le système dans les conditions suivantes. Dans le cas contraire, un accident PEUT survenir :

- Le véhicule est conduit sur des routes glissantes telles que les routes verglacées, les routes enneigées et les routes non revêtues.

- Des pneus autres que ceux de la taille spécifiée sont utilisés, par exemple, lorsque des chaînes de pneus ou des pneus de secours temporaires sont utilisés.
- Le véhicule tire une caravane de camping ou une remorque de bateau.

Conditions de fonctionnement

La fonction d'aide au maintien sur la route devient opérationnelle lorsque toutes les conditions suivantes sont remplies.

- La vitesse du véhicule est d'environ 64 km/h (40 mi/h) ou plus.
- Le véhicule est conduit sur une route droite ou dans un virage non serré.
- La fonction reconnaît l'extérieur de la route en détectant les objets cibles (tels que le gravier, l'herbe, les caniveaux, les bordures de route, les glissières de sécurité ou les murs).

REMARQUE

- La fonction d'aide au maintien sur la route peut ne pas fonctionner normalement lorsque l'une des conditions suivantes est remplie.
 - Une condition dans laquelle la caméra de détection avant (FSC) ne peut pas détecter une cible est remplie.
Se référer à Caméra de détection avant (FSC) à la page 4-81.
 - Les objets cibles sont difficiles à détecter (en raison de la faible hauteur des bordures de route, de l'absence de contraste entre l'intérieur et l'extérieur de la route ou du fait qu'ils sont cachés par les véhicules qui précèdent).

- Une ligne trompeuse (telle qu'une ligne temporaire pour des travaux, une ombre, de la neige persistante ou des rainures remplies d'eau) est reconnue comme étant un objet cible.
- La largeur de la route est étroite.
- Le véhicule est secoué après avoir heurté une bosse sur la route.
- Lorsque le témoin de désactivation de l'ELK est allumé, le système est annulé selon un réglage de Mazda Connect.
Se référer à la section Paramètres dans le manuel de l'utilisateur Mazda Connect.



- Lorsque le système détecte des objets cibles sur un seul côté, il ne fonctionne pas pour éviter une sortie de route en direction du côté qui n'est pas détecté.

Annulation temporaire de la fonction

La fonction d'aide au maintien sur la route se met en veille lorsque l'une des conditions suivantes est remplie. La fonction d'aide au maintien sur la route est automatiquement rétablie lorsque ses conditions de fonctionnement sont remplies.

- La vitesse du véhicule inférieure à environ 56 km/h (35 mi/h).
- Les objets cibles ne peuvent pas être détectés.
- Le levier de clignotants est manipulé.
- La pédale d'accélérateur brusquement est enfoncée.
- La pédale de frein est enfoncée.
- Le volant est brusquement opéré.
- Le système TCS/DSC est en marche.
- Le TCS/DSC est désactivé.

Annulation de la fonction

La fonction d'aide au maintien sur la route est annulée lorsque l'une des conditions suivantes est remplie.

- La température dans la caméra de détection avant (FSC) est élevée ou basse.
- Le pare-brise autour de la caméra de détection avant (FSC) est embué.
- Le pare-brise autour de la caméra de détection avant (FSC) est obstrué par un obstacle, entraînant une mauvaise visibilité à l'avant.
- Il y a un problème avec le système.

Problème du système

En cas de problème avec le système, l'indication d'avertissement/voyant i-ACTIVSENSE s'allume et un message est affiché.

Se référer à Indication d'avertissement/voyant i-ACTIVSENSE à la page 7-32.

Assistance à la direction

Si votre véhicule peut dévier de la route, l'assistance à la direction fonctionne.

Lorsque que l'assistance à la direction est en marche, le système informe le conducteur sur l'affichage multi-informations et sur l'affichage de conduite active qu'il assiste le conducteur dans la manœuvre du volant.

Affichage multi-informations (affichage de base)

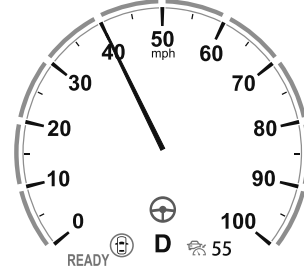

Affichage multi-informations (affichage i-ACTIVSENSE)

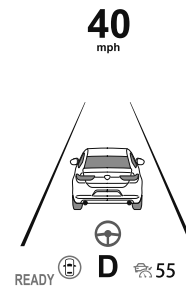

Affichage de conduite active

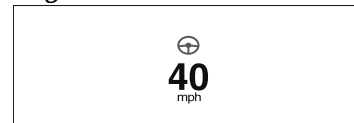

REMARQUE

- Si le conducteur actionne le volant alors que l'assistance à la direction est en marche, l'assistance à la direction est annulée.
- Lorsque l'assistance directionnelle est exécutée plusieurs fois au cours d'un certain laps de temps, l'avertissement sonore retentit.

Avertissement de sortie de route

Si la possibilité d'une sortie de route augmente, la direction vers laquelle le volant doit être tourné pour éviter une sortie de route est affichée sur l'affichage multi-informations et l'affichage de conduite active et un avertissement sonore retentit.

Affichage multi-informations

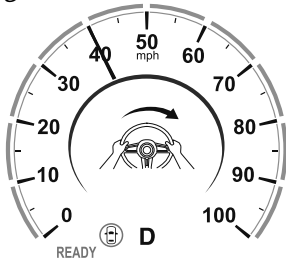

Affichage de conduite active



▼ Arrêter le fonctionnement du système de maintien sur la voie en cas d'urgence (ELK)

Il est possible de désactiver le système ELK.
Se référer à la section Paramètres dans le manuel de l'utilisateur Mazda Connect.

Lorsque le système ELK est annulé, le témoin ELK OFF s'allume.



Assistance au freinage intelligent (SBS)*

▼ Assistance au freinage intelligent (SBS)

La SBS est un système conçu pour détecter des objets cibles à l'aide de capteurs et de caméras installés sur le véhicule, et pour réduire les dommages en cas de collision en actionnant la commande de freinage s'il existe une possibilité que votre véhicule entre en collision avec un objet cible.

Une partie de la SBS fonctionne lorsque vous roulez en marche avant et l'autre partie fonctionne lorsque vous roulez en marche arrière.

Se référer à Détection en marche avant à la page 4-152.

Se référer à Détection en marche arrière à la page 4-155.

▼ Détection en marche avant

Lorsque vous conduisez en marche avant, les fonctions suivantes de l'assistance au freinage intelligent (SBS) sont activées.

- Fonction de détection avant

⚠ PRUDENCE

Ne pas se fier entièrement au système SBS :

Le système SBS n'est conçu que pour réduire les dommages en cas de collision.

Le système peut ne pas fonctionner normalement en fonction de l'objet cible, des conditions météorologiques ou des conditions de circulation. Trop compter sur le système peut résulter en ce que la pédale d'accélérateur ou la pédale de frein soit enfoncée par erreur, ce qui peut entraîner un accident.

ATTENTION

Dans les cas suivants, éteindre la SBS afin d'éviter tout mauvais fonctionnement.

- Le véhicule est remorqué.
- Le véhicule est conduit sur des routes accidentées, par exemple dans des zones où il y a de l'herbe et des feuilles ou en dehors de la route. Se référer à Arrêt du fonctionnement du système d'assistance de frein intelligent (SBS) à la page 4-161.

REMARQUE

Pendant la commande de freinage SBS, la pédale de frein peut reculer ou devenir raide. Les freins fonctionnent, mais continuer à appuyer sur la pédale de frein.

Fonction de détection avant

La fonction de détection avant est conçue pour réduire les dommages en cas de collision avec des objets cibles situés à l'avant.

La fonction de détection avant détecte les objets cibles (véhicules qui précèdent, piétons et vélos) à l'aide du capteur radar avant et de la caméra de détection avant (FSC). Si votre véhicule risque de heurter un objet cible à l'avant, vous êtes averti du danger possible par un avertissement sonore et une indication d'avertissement sur l'affichage.

En outre, si la possibilité de collision augmente, la commande de freinage est exécutée pour réduire les dommages en cas de collision. De plus, lorsque le conducteur appuie sur la pédale de frein, les freins s'appliquent fermement et rapidement pour assister.

(Véhicules avec surveillance du conducteur (DM))

Si le système détermine que le conducteur n'est pas attentif à la route, il active l'avertissement de collision plus tôt que d'habitude.

Conditions de fonctionnement

La fonction de détection avant fonctionne lorsque toutes les conditions suivantes sont réunies.

- Le contacteur d'alimentation est positionné sur ON.
- Le système SBS est activé.
- **(L'objet est un véhicule situé devant)**

La vitesse du véhicule est d'environ 4 km/h (3 mi/h) ou plus.

- **(L'objet est un piéton ou un vélo)**
La vitesse du véhicule se situe entre 10 et 80 km/h (6,3 à 49 mi/h) environ.
- Le système DSC ne fonctionne pas.

REMARQUE

- Lorsque l'une des conditions suivantes est remplie, la fonction de détection avant peut ne pas fonctionner.
 - S'il y a la possibilité de heurter uniquement une partie du véhicule ou de l'obstacle devant vous.
 - Le véhicule que vous conduisez roule à la même vitesse que le véhicule devant vous.

- Lorsque le conducteur effectue délibérément des opérations de conduite (accélération, manœuvre du volant).
- La pédale d'accélérateur brusquement est enfoncée.
- La pédale de frein est enfoncée.
- Le volant est utilisé.
- Le levier sélecteur est déplacé.
- Le levier de clignotants est manipulé.
- Des avertissements et des messages, tels qu'un pare-brise sale, relatifs à la caméra de détection avant (FSC) ou au capteur radar avant apparaissent sur l'affichage multi-informations.
- Lorsque l'une des conditions suivantes est remplie, la fonction de détection avant peut fonctionner.
 - Il y a un objet sur la route à l'abord d'un virage (y compris les rails de sécurité et les amas de neige).
 - Dépasser un véhicule qui s'approche tout en prenant un virage.
 - En traversant un pont étroit, en passant sous un portique bas ou en franchissant un portique étroit, une machine de lavage de voiture ou un tunnel.
 - Lorsque vous franchissez un péage.
 - Lors de l'entrée dans un parking souterrain.
 - Il y a un objet métallique, une bosse ou un objet qui dépasse sur la route.
 - Si vous vous approchez soudainement du véhicule devant vous.
 - Un animal, un mur ou un arbre est détecté.
- Lorsque le système est en marche, le conducteur est averti par l'affichage multi-informations et l'affichage de conduite active.

- Si un dysfonctionnement est détecté ou si le système s'arrête temporairement de fonctionner en raison de saletés sur les capteurs ou les caméras, le voyant i-ACTIVSENSE s'allume et un message apparaît sur l'affichage multi-informations.
- Si le système exécute la commande de freinage et que le véhicule est à l'arrêt, le système continuera de maintenir les freins pendant un bref moment, à moins qu'une opération ne soit effectuée par le conducteur.

Avertissement de collision

Si votre véhicule risque de heurter un objet cible à l'avant, l'avertissement sonore retentit de manière continue et un avertissement apparaît sur l'affichage multi-informations et sur l'affichage de conduite active.

Affichage multi-informations

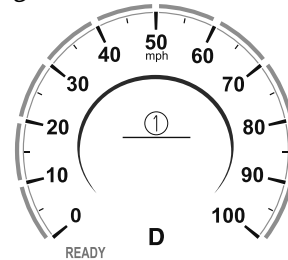

1. Le message "FREINEZ!" est affiché

Affichage de conduite active



1. Le message "FREINEZ!" est affiché

REMARQUE

- Pendant la commande de freinage et l'assistance au freinage, l'avertissement sonore de collision retentit de manière intermittente.

- Il est possible de modifier la distance de fonctionnement et le volume de l'avertissement de collision. Se référer à la section Paramètres dans le manuel de l'utilisateur Mazda Connect.

▼ **Détection en marche arrière***

Lorsque vous conduisez en marche arrière, les fonctions suivantes de l'assistance au freinage intelligent (SBS) sont activées.

- Fonction de détection arrière
- Circulation transversale à l'arrière



Ne pas se fier entièrement au système SBS :

Le système SBS n'est conçu que pour réduire les dommages en cas de collision. Trop compter sur le système peut résulter en ce que la pédale d'accélérateur ou la pédale de frein soit enfoncée par erreur, ce qui peut entraîner un accident.

Respecter les mises en garde suivantes afin que la SBS puisse fonctionner normalement :

- Ne pas apposer d'autocollants (y compris les autocollants transparents) sur les zones autour des capteurs radar latéraux arrière et des capteurs ultrasoniques arrière. Dans le cas contraire, un capteur radar latéral arrière et un capteur ultrasonique arrière pourraient ne pas être en mesure de détecter correctement les véhicules et les obstacles susceptibles de provoquer un accident.
- Ne pas démonter les capteurs radar latéraux arrière et les capteurs ultrasoniques arrière.

- Si vous constatez des rayures autour des capteurs radar latéraux arrière et des capteurs ultrasoniques arrière, cessez immédiatement d'utiliser la SBS et faites toujours inspecter le véhicule par un concessionnaire agréé Mazda.

Se référer à Arrêt du fonctionnement du système d'assistance de frein intelligent (SBS) à la page 4-161.

- S'adresser à un concessionnaire agréé Mazda pour le retrait/l'installation du pare-chocs arrière.

Ne pas modifier la suspension:

Si la hauteur du véhicule ou l'inclinaison est modifiée, la SBS peut ne pas bien fonctionner parce qu'elle ne pourra pas détecter les obstacles correctement.

Ne pas heurter les capteurs radar latéraux arrière et les capteurs ultrasoniques arrière :

Lors du lavage du véhicule, ne pas pulvériser d'eau sous haute pression contre les capteurs radar latéraux arrière et les capteurs ultrasoniques arrière, et ne pas les frotter fortement. De plus, ne pas cogner le pare-chocs arrière lors du chargement et du déchargement de marchandises. Dans le cas contraire, le système sera incapable de détecter correctement les obstructions et la SBS pourrait ne pas fonctionner normalement.



- Dans les cas suivants, éteindre la SBS afin d'éviter tout mauvais fonctionnement.
 - Une remorque est tractée ou un accessoire tel qu'un porte-vélos est installé à l'arrière du véhicule.

*Certains modèles. **4-155**

- Le véhicule est conduit sur des routes accidentées, par exemple dans des zones où il y a de l'herbe et des feuilles ou en dehors de la route.
Se référer à Arrêt du fonctionnement du système d'assistance de frein intelligent (SBS) à la page 4-161.
- Toujours utiliser des pneus qui soient de la taille spécifiée et de même fabricant, marque et conception de bande de roulement sur toutes les roues. De plus, ne pas utiliser de pneus ayant des motifs d'usure sensiblement différents sur le même véhicule. Si de tels pneus inappropriés sont utilisés, la SBS risque de ne pas fonctionner normalement.

REMARQUE

Pendant la commande de freinage SBS, la pédale de frein peut reculer ou devenir raide. Les freins fonctionnent, mais continuer à appuyer sur la pédale de frein.

Fonction de détection arrière

La fonction de détection arrière est conçue pour réduire les dommages en cas de collision avec un objet cible lors d'une marche arrière.

La fonction de détection arrière détecte les obstacles à l'aide des capteurs ultrasoniques arrière. En outre, si votre véhicule risque de heurter un objet cible à l'arrière lorsque vous effectuez une marche arrière, vous êtes averti du danger possible par un avertissement sonore et une indication d'avertissement sur l'affichage.

En outre, si la possibilité de collision augmente, la commande de freinage

est exécutée pour réduire les dommages en cas de collision.

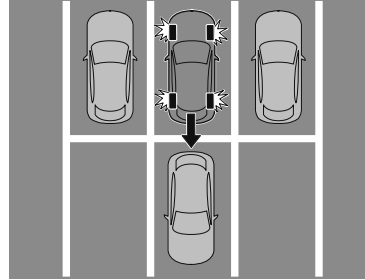

! PRUDENCE

Toujours vérifier visuellement les environs lorsque vous effectuez une marche arrière :

La fonction de détection arrière présente certaines limites. Par conséquent, la fonction peut ne pas fonctionner ou être retardée même s'il y a un objet cible à l'arrière de votre véhicule. Il s'agit de votre responsabilité en tant que conducteur que de vérifier derrière vous.

Conditions de fonctionnement

La fonction de détection arrière fonctionne lorsque toutes les conditions suivantes sont réunies.

- Le système EV est en marche.
- Le système SBS est activé.
- Le levier sélecteur est en position R.
- La vitesse du véhicule est d'environ 2 km/h (2 mi/h) à 8 km/h (4 mi/h).
- Il n'y a pas de problème avec le DSC.
- Le frein de stationnement électrique (EPB) n'est pas en marche.

REMARQUE

- Lorsque l'une des conditions suivantes est remplie, la fonction de détection arrière peut ne pas fonctionner.
 - Directement après le démarrage du système EV.
 - La hauteur de l'obstacle est basse, comme par exemple des murets ou des camions équipés de plateformes de chargement basses.
 - La hauteur de l'obstacle est élevée, comme par exemple les camions équipés de plateformes de chargement élevées.
 - L'obstacle n'est pas aussi grand qu'un véhicule ou un mur.
 - L'obstacle est mince comme par exemple un poteau indicateur.
 - La surface de l'obstacle n'est pas orientée verticalement par rapport à votre véhicule.
 - L'obstacle est léger, comme par exemple un rideau suspendu ou de la neige collée au véhicule.
 - L'obstacle a une forme irrégulière.
 - L'obstacle est très proche.
- Lorsque l'une des conditions suivantes est remplie, la fonction de détection arrière peut ne pas fonctionner normalement.
 - De la neige, de la glace ou de la boue adhèrent à la zone autour d'un capteur ultrasonique arrière.
 - La posture du véhicule est instable en raison de l'actionnement soudain du volant, de la pédale d'accélérateur ou de la pédale de frein.
 - Il y a un autre obstacle près d'un obstacle.
 - Durant des intempéries comme par exemple la pluie, le brouillard et la neige.
 - Humidité basse ou élevée.
- Températures basses ou élevées.
- Vents forts.
- Le chemin de voyage n'est pas plat.
- Des bagages lourds sont chargés dans le compartiment à bagages ou sur le siège arrière et le véhicule est incliné.
- Des objets tels qu'une antenne sans fil, un feu antibrouillard ou une plaque d'immatriculation éclairée sont installés près d'un capteur ultrasonique arrière.
- L'orientation d'un capteur ultrasonique arrière a dévié pour des raisons telles qu'une collision.
- Le véhicule est affecté par d'autres ondes sonores telles que le klaxon, le bruit du moteur, le capteur ultrasonique arrière d'un autre véhicule.
- Lorsque l'une des conditions suivantes est remplie, la fonction de détection arrière peut fonctionner.
 - Marche arrière vers une pente ascendante abrupte.
 - Il y a des grilles, des cales de roues, une bordure de route ou une bosse.
 - Il y a un rideau suspendu ou un portique de passage à niveau.
 - Marche arrière à proximité d'objets tels que des feuillages, des barrières, des véhicules, des murs ou des clôtures.
 - Le véhicule est conduit sur des routes accidentées, par exemple dans des zones où il y a de l'herbe et des feuilles ou en dehors de la route.
 - Lorsque vous faites marche arrière en passant par des portiques bas, des portiques étroits, des machines à laver les voitures, des tunnels ou dans un garage mécanique.

- Une barre de remorquage est installée ou une remorque est attachée.
- Si le système exécute la commande de freinage et que le véhicule est à l'arrêt, le système continuera de maintenir les freins pendant un bref moment, à moins qu'une opération ne soit effectuée par le conducteur.

Avertissement de collision

S'il y a un risque de collision entre votre véhicule et un véhicule approchant par l'arrière à gauche ou à droite, ou par l'arrière alors que vous conduisez en marche arrière, un avertissement sonore retentit de manière continue et un avertissement apparaît sur l'affichage multi-informations et sur l'affichage de conduite active.

Affichage multi-informations

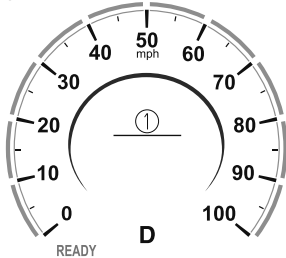

1. Le message "FREINEZ!" est affiché

Affichage de conduite active

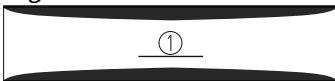

1. Le message "FREINEZ!" est affiché

REMARQUE

Lors de la commande de freinage, l'avertissement sonore de collision retentit de manière intermittente.

Circulation transversale à l'arrière

La fonction de détection de circulation transversale à l'arrière est conçue pour réduire les dommages en cas de collision avec un véhicule s'approchant par les côtés arrière lorsque vous effectuez une marche arrière.

La fonction de détection de circulation transversale à l'arrière détecte les véhicules qui s'approchent à l'aide des capteurs radar latéraux arrière. Si votre véhicule risque d'entrer en collision avec un véhicule approchant par les côtés arrière lorsque vous effectuez une marche arrière, vous êtes averti du danger possible par un avertissement sonore et une indication d'avertissement sur l'affichage.

En outre, si la possibilité de collision augmente, la commande de freinage est exécutée pour réduire les dommages en cas de collision.

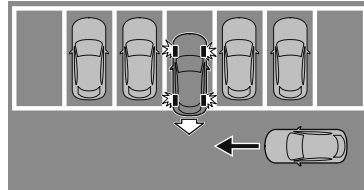

Toujours vérifier visuellement les environs lorsque vous effectuez une marche arrière :

La fonction de détection de circulation transversale à l'arrière présente certaines limites. Par conséquent, la fonction peut ne pas fonctionner ou être retardée même si un véhicule passe à l'arrière de votre véhicule. Il s'agit de votre responsabilité en tant que conducteur que de vérifier derrière vous.

Ne pas se fier entièrement à la fonction de détection de circulation transversale à l'arrière :

La fonction de détection de circulation transversale à l'arrière détecte les véhicules lorsque vous roulez en marche arrière. Elle ne détectera pas les murs, les piétons ou les animaux.

Conditions de fonctionnement

La fonction de détection de circulation transversale à l'arrière fonctionne lorsque toutes les conditions suivantes sont réunies.

- Le système EV est en marche.
- Le système SBS est activé.
- Le levier sélecteur est en position R.
- La vitesse du véhicule est d'environ 10 km/h (6,2 mi/h) ou moins.
- La vitesse d'un véhicule qui approche est d'environ 3 km/h (2 mi/h) ou plus.
- Il n'y a pas de problème avec le DSC.

REMARQUE

- Lorsque l'une des conditions suivantes est remplie, l'indication d'avertissement/voyant i-ACTIVSENSE est activé(e) et le fonctionnement du système est arrêté. Si l'indication d'avertissement/voyant i-ACTIVSENSE reste allumé, faire inspecter le véhicule par un concessionnaire agréé Mazda dès que possible.
 - Il y a un problème avec le système.
 - Un trop grand écart de position lors du montage d'un capteur radar latéral arrière sur le véhicule a été effectué.
 - De la neige, de la glace ou de la boue adhérent autour d'un capteur radar latéral arrière.

- La température autour d'un capteur radar latéral arrière est élevée.
- La conduite sur des routes enneigées pendant de longues périodes.
- La tension de la batterie au plomb-acide a diminué.
- Lorsque l'une des conditions suivantes est remplie, la fonction de détection de circulation transversale à l'arrière ne détecte pas les véhicules qui s'approchent ou ceux-ci peuvent être difficiles à détecter.
 - La zone de détection du capteur radar latéral arrière est obstruée par un mur ou un véhicule stationné à proximité. (Faire marche arrière avec le véhicule jusqu'à une position où la zone de détection du capteur radar n'est plus obstruée.)

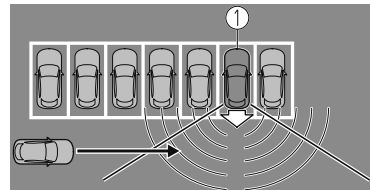

1. Votre véhicule

- Un véhicule s'approche directement à partir de l'arrière de votre véhicule.

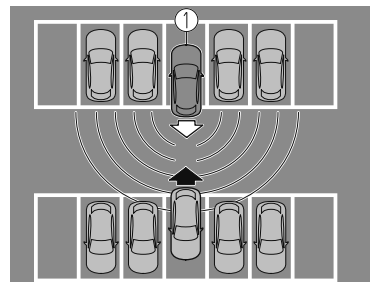

1. Votre véhicule

- Le véhicule est stationné sur une pente.

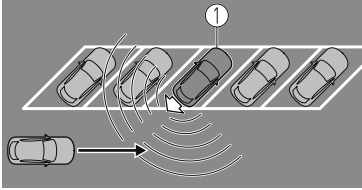

1. Votre véhicule

- Un véhicule s'approche en sens inverse sur une pente raide.

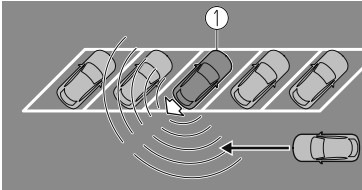

1. Votre véhicule

- Directement après le démarrage du système EV.
- Juste après l'activation de la SBS à l'aide des [Paramètres] dans Mazda Connect.
- Interférences d'ondes radio provenant d'un capteur radar installé sur un véhicule garé à proximité.
- Lorsque l'une des conditions suivantes est remplie, la fonction de détection de circulation transversale à l'arrière peut fonctionner.
 - Il y a un rideau suspendu ou un portique de passage à niveau.
 - Marche arrière à proximité d'objets tels que des feuillages, des barrières, des véhicules, des murs ou des clôtures.

- Le véhicule est conduit sur des routes accidentées, par exemple dans des zones où il y a de l'herbe et des feuilles ou en dehors de la route.
- En passant en marche arrière à travers des portails bas ou étroits, des machines de lavage de voiture, ou des tunnels.
- Une barre de remorquage est installée ou une remorque est attachée.
- Si le système exécute la commande de freinage et que le véhicule est à l'arrêt, le système continuera de maintenir les freins pendant un bref moment, à moins qu'une opération ne soit effectuée par le conducteur.

Avertissement de collision

S'il y a un risque de collision entre votre véhicule et un véhicule approchant par l'arrière à gauche ou à droite, ou par l'arrière alors que vous conduisez en marche arrière, un avertissement sonore retentit de manière continue et un avertissement apparaît sur l'affichage multi-informations et sur l'affichage de conduite active.

Affichage multi-informations

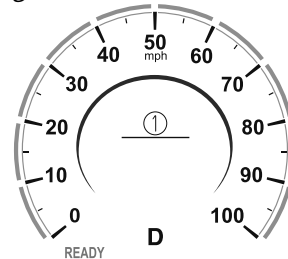

1. Le message "FREINEZ!" est affiché

Affichage de conduite active



1. Le message "FREINEZ!" est affiché

REMARQUE

Lors de la commande de freinage, l'avertissement sonore de collision retentit de manière intermittente.

▼ Arrêt du fonctionnement du système d'assistance au freinage intelligent (SBS)

Il est possible de désactiver le système SBS.

Se référer à la section Paramètres dans le manuel de l'utilisateur Mazda Connect.

Lorsque le système SBS est annulé, le témoin SBS OFF s'allume.



REMARQUE

Si vous positionnez le contacteur d'alimentation sur OFF alors que la détection de la SBS en marche avant est annulée, la détection de la SBS en marche avant sera automatiquement activée la prochaine fois que vous positionnerez le contacteur d'alimentation sur ON.

Moniteur de vue à 360°*

▼ Moniteur de vue à 360°

Le moniteur de vue à 360° est doté des fonctions suivantes qui aident le conducteur à vérifier la zone autour du véhicule à l'aide de diverses indications sur l'affichage central et d'un avertissement sonore lorsque le véhicule roule à basse vitesse ou lors du stationnement.

· Vue d'oiseau

La vue de dessus affiche une image aérienne du véhicule au-dessus de l'affichage central en combinant les images prises par les 4 caméras placées de tous les côtés du véhicule. La vue de dessus s'affiche sur le côté droit de l'écran lorsque l'écran de vue avant ou arrière est affiché. La vue de dessus aide le conducteur à vérifier la zone autour du véhicule lorsque celui-ci avance ou recule.

· Vue avant/vue avant large

L'image de l'avant du véhicule apparaît sur l'affichage central. La vue avant aide le conducteur à vérifier l'avant du véhicule en affichant des lignes de guidage sur l'image affichée prise à l'avant du véhicule.

· Vue de côté

Les images prises des côtés avant gauche et droit du véhicule apparaissent sur l'affichage central. La vue latérale aide le conducteur à vérifier les côtés avant du véhicule en affichant des lignes de guidage sur l'image affichée prise des côtés avant gauche et droit du véhicule.

• **Vue arrière/Vue arrière grand angle**

L'image de l'arrière du véhicule apparaît sur l'affichage central. L'image de l'arrière aide le conducteur à vérifier l'arrière du véhicule en affichant des lignes de guidage sur l'image affichée prise à l'arrière du véhicule.

• **Capteur de stationnement**

S'il y a des obstructions près du véhicule lorsque la vue de dessus/vue latérale est affichée, une indication de détection d'obstruction apparaît au niveau du pare-chocs sur l'affichage central. Les capteurs de stationnement utilisent des capteurs ultrasoniques pour détecter les obstructions autour du véhicule lorsque ce dernier roule à basse vitesse, par exemple lors du stationnement en garage ou en parallèle, et avertissent le conducteur de la distance approximative entre le véhicule et l'obstruction environnante en émettant un son et en affichant une indication de détection d'obstruction.

Se référer à Système de capteurs de stationnement à la page 4-211.

• **Alerte de circulation transversale à l'avant (FCTA)**

S'il existe un risque de collision avec un véhicule en approche alors que la vue avant/vue avant grand angle/vue latérale est affichée, un avertissement apparaît sur l'affichage central.

L'alerte de circulation transversale à l'avant (FCTA) est conçue pour aider le conducteur à vérifier les deux côtés du véhicule lorsque le véhicule entre dans une intersection.

Se reporter à Alerte de circulation transversale à l'avant (FCTA) à la page 4-116.

• **Alerte de circulation transversale à l'arrière (RCTA)**

S'il existe un risque de collision avec un véhicule en approche alors que la vue arrière/vue arrière grand angle est affichée, un avertissement apparaît sur l'affichage central.

L'alerte de circulation transversale à l'arrière (RCTA) utilise un capteur radar latéral arrière pour détecter les véhicules qui s'approchent des côtés arrière gauche et droit du véhicule, et elle aide le conducteur à vérifier l'arrière du véhicule pendant qu'il recule en faisant clignoter les voyants de surveillance des angles morts (BSM) et en émettant un avertissement sonore.

Se reporter à Alerte de circulation transversale à l'arrière (RCTA) à la page 4-120.

Plage du moniteur de vue à 360°

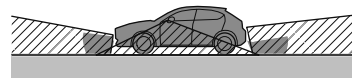
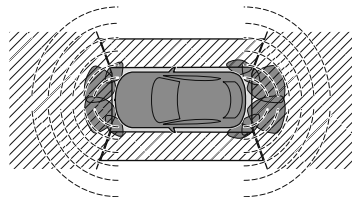

1. Caméras
2. Capteurs ultrasoniques
3. Capteurs radar latéraux avant/arrière

PRUDENCE

Toujours vérifier la sécurité des alentours du véhicule avec les rétroviseurs et directement avec les yeux pendant la conduite :

Le moniteur de vue à 360° est un dispositif auxiliaire qui aide le conducteur à vérifier la sécurité des alentours du véhicule.

La portée des caméras et la capacité de détection des capteurs sont limitées. Par exemple, les zones en noir à l'avant et à l'arrière de l'image du véhicule et les zones où les images des caméras se rejoignent sont des angles morts pouvant cacher une obstruction. En outre, les lignes de largeur étendues et les lignes de trajectoire anticipée du véhicule doivent uniquement servir de référence, les images à l'écran peuvent différer des conditions réelles.

ATTENTION

- Ne pas utiliser le moniteur de vue à 360° dans l'une des conditions suivantes.
 - Routes verglacées ou enneigées.
 - Des chaînes de roues ou une roue de secours temporaire sont installées.
 - Les portières avant ou arrière ne sont pas complètement fermées.
 - Le véhicule est sur une route en pente.
 - Routes cahoteuses.
 - Les rétroviseurs extérieurs sont rabattus.
- Ne pas cogner la caméra avant/arrière, le pare-chocs avant, le hayon et les rétroviseurs extérieurs. La position de la caméra ou son angle d'installation pourrait dévier.

- Les caméras sont étanches. Ne pas démonter, modifier ou retirer une caméra.
- Le couvercle des caméras est en plastique dur, ne pas appliquer de décapant pour film d'huile, de solvants organiques, de cire ou d'agents de revêtement. Si l'un de ces agents entre en contact avec le couvercle d'une caméra, l'essuyer immédiatement à l'aide d'un chiffon doux.
- Ne pas frotter vivement ni nettoyer la lentille de la caméra avec un matériau abrasif ou une brosse dure. Cela pourrait rayer la lentille de la caméra et affecter négativement les images.
- Si la lentille de la caméra est gravement endommagée par des graviers projetés, faire remplacer la caméra. Confier le remplacement de la caméra à un concessionnaire agréé Mazda.
- S'adresser à un concessionnaire agréé Mazda pour faire réparer, peindre ou remplacer la caméra avant/arrière, le pare-chocs avant, le hayon et les rétroviseurs extérieurs.
- Respecter les mises en garde suivantes pour vous assurer que le moniteur de vue à 360° fonctionne normalement.
 - Ne pas modifier les suspensions du véhicule ni abaisser/soulever la carrosserie du véhicule, ou les deux.
 - Toujours utiliser des pneus du type et de la taille spécifiés pour l'avant et l'arrière. S'adresser à un concessionnaire agréé Mazda pour le remplacement des pneus.

- Lorsque l'affichage est froid, les images peuvent laisser des traces ou l'écran peut être plus sombre que d'habitude, ce qui rend difficile la vérification des alentours du véhicule. Toujours confirmer visuellement la sécurité de la zone à l'avant et autour du véhicule durant la conduite.
- La méthode de stationnement/arrêt du véhicule à l'aide du moniteur de vue à 360° diffère selon les conditions routières et l'état du véhicule. Le moment et la façon de tourner le volant varient en fonction de la situation, c'est pourquoi il convient de toujours vérifier les alentours du véhicule directement avec les yeux lors de l'utilisation du système.
Aussi, avant d'utiliser le système, toujours s'assurer que le véhicule peut être stationné/arrêté dans le parking/espace de stationnement.

REMARQUE

- Si des gouttes d'eau, de neige ou de boue adhèrent aux lentilles de caméra, les essuyer avec un chiffon doux. Si les lentilles de caméra sont particulièrement sales, les nettoyer à l'aide d'un détergent doux.
- Si la lentille de la caméra est touchée ou s'il y a de la saleté dessus, cela pourrait affecter l'image à l'écran. Essuyer la lentille à l'aide d'un chiffon doux.
- Si l'endroit où la caméra est installée, comme le pare-chocs avant, le hayon ou les rétroviseurs extérieurs, a été endommagé lors d'un accident de voiture, la caméra (position, angle d'installation) peut avoir changé. Toujours s'adresser à un concessionnaire agréé Mazda pour faire inspecter le véhicule.

- Si la caméra est soumise à des variations de température excessives, par exemple en versant de l'eau chaude sur la caméra par temps froid, le moniteur de vue à 360° risque de ne pas fonctionner normalement.
- Si le véhicule est conduit par temps froid et que la température de la caméra diminue, la vue de dessus et la vue latérale peuvent devenir floues. Ceci n'indique toutefois pas un problème. Si le véhicule est arrêté pendant un certain temps et que la température de la caméra augmente, la vue de dessus et la vue latérale redeviennent normales.
- Si la tension de la batterie au plomb-acide est faible, l'écran peut être temporairement difficile à voir, mais cela n'indique pas un problème.
- Le moniteur de vue à 360° présente des limites. Les objets en-dessous ou à proximité des deux extrémités du pare-chocs ne peuvent pas être affichés.
- Les obstructions situées au-dessus de la plage d'image supérieure de la caméra ne sont pas affichées.
- Dans les conditions suivantes, l'écran peut être difficile à voir, mais cela n'indique pas un problème.
 - La température près de la lentille est élevée/basse.
 - Conditions pluvieuses, gouttelettes d'eau sur la caméra ou humidité élevée.
 - Boue ou corps étrangers près de la caméra.
 - La zone autour du véhicule est sombre.
 - Une lumière extrêmement vive, telle que la lumière du soleil ou des phares, frappe directement la lentille de la caméra.

- Les environs sont éclairés par des lumières de véhicules, des lumières fluorescentes ou des lumières à DEL (l'écran peut clignoter).
- Des points foncés ou blancs extrêmement petits apparaissent à l'écran (les points peuvent clignoter).
- Un objet est proche d'une caméra.
- Étant donné que la caméra du moniteur de vue à 360° utilise une lentille spéciale, la distance affichée à l'écran diffère de la distance réelle.
- Les obstructions affichées à l'écran peuvent apparaître différemment qu'en réalité. (Les obstructions peuvent sembler être tombées, plus grandes ou plus longues qu'elles ne le sont réellement.)
- Ne pas apposer d'autocollants sur une caméra ou dans la zone autour de celle-ci. De plus, ne pas installer d'accessoires ni de plaque d'immatriculation à chiffres/ caractères éclairés autour d'une caméra. Sinon, la caméra risque de ne pas afficher correctement les conditions environnantes.
- Seules les images arrière et arrière grand angle qui apparaissent sur l'écran d'affichage des images provenant de la caméra du moniteur de vue à 360° sont des images inversées (images en miroir).
- **Informations sur les logiciels à source libre/ouverte**
Ce produit comprend des sources libres/ouvertes. Des informations sur la licence et le code source sont disponibles à l'adresse URL suivante.
<https://www.denso.com/global/en/opensource/svss/mazda/>

▼ Types d'images affichées à l'écran

Vue d'oiseau/Vue avant

Affiche les images des alentours du véhicule et de l'avant du véhicule.

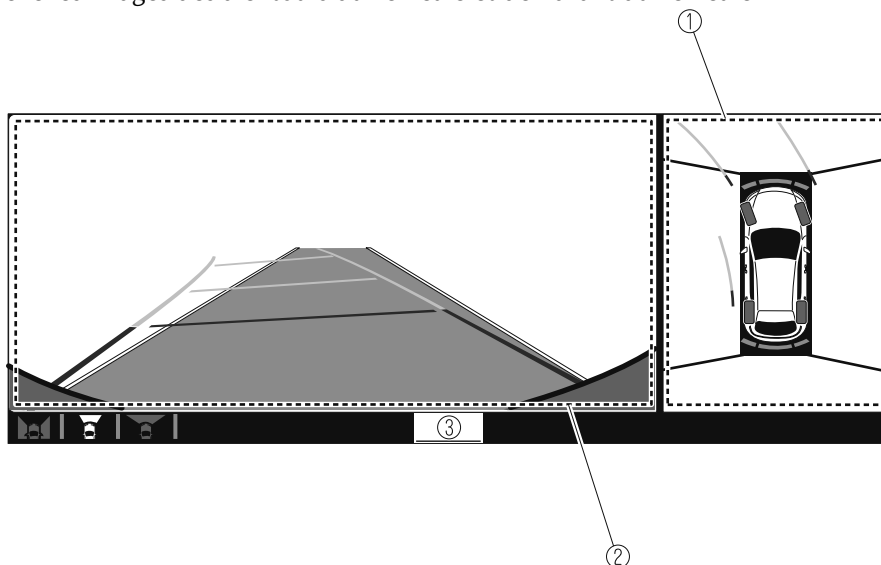

1. Écran de vue de dessus
2. Écran de vue avant
3. Le message "Vérifier si les environs sont sécuritaires." est affiché

Vue d'oiseau/Vue avant large

Affiche une image de la zone autour du véhicule et de l'avant du véhicule (zone large).

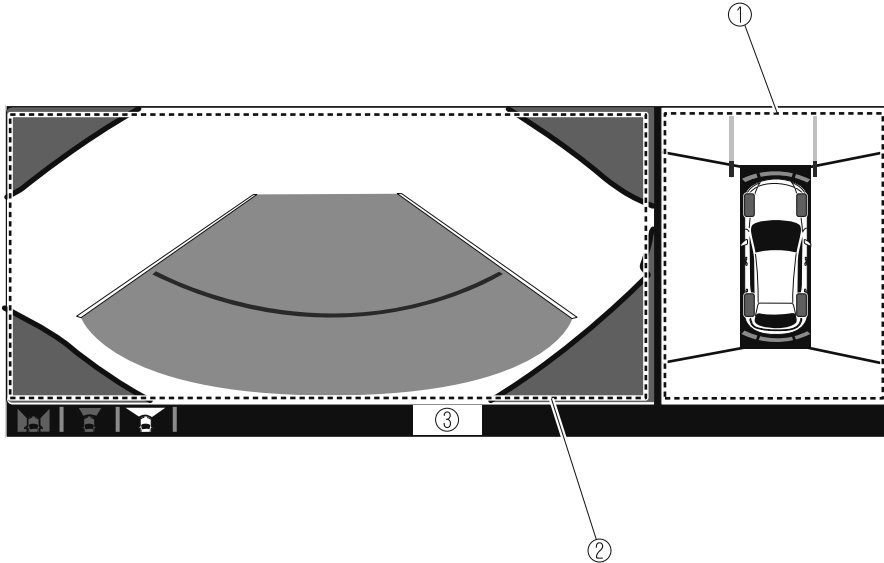

1. Écran de vue de dessus
2. Écran de vue avant grand angle
3. Le message "Vérifier si les environs sont sécuritaires." est affiché

Vue de côté

Affiche une image des côtés gauche et droit du véhicule.

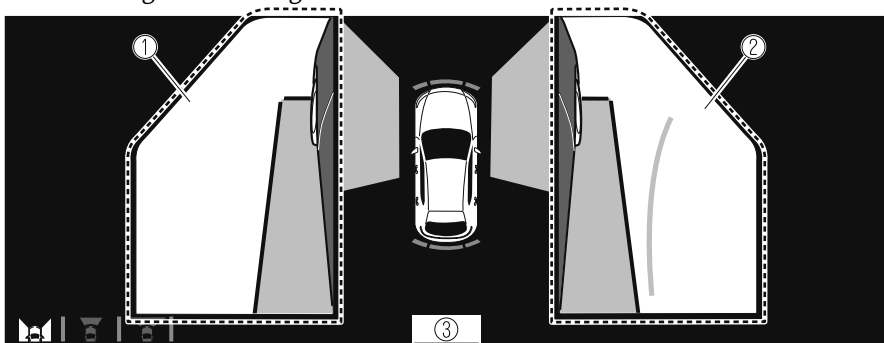

1. Écran de vue latérale gauche
2. Écran de vue latérale droite

3. Le message "Vérifier si les environs sont sécuritaires." est affiché

Vue de dessus/Vue arrière

Affiche une image de la zone autour du véhicule et de l'arrière du véhicule.

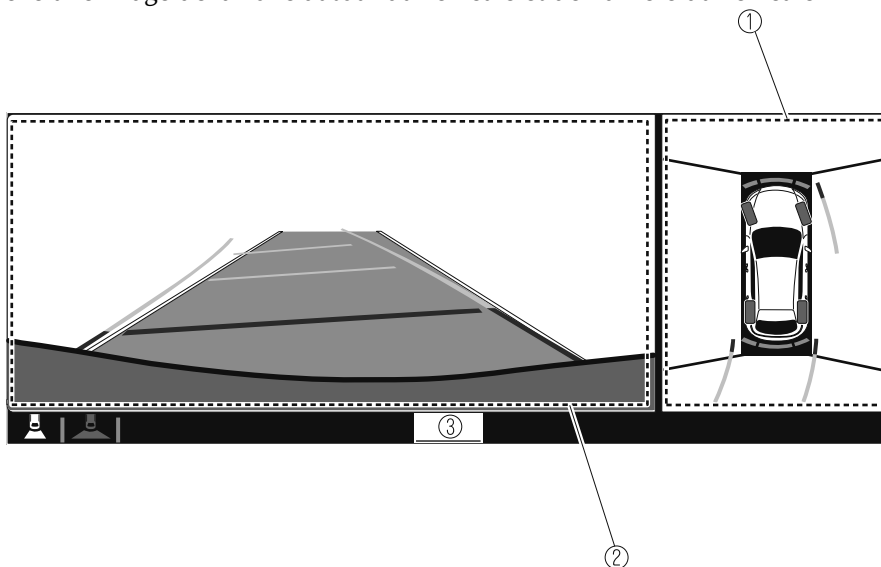

1. Écran de vue de dessus

2. Écran de vue arrière

3. Le message "Vérifier si les environs sont sécuritaires." est affiché

Vue de dessus/Vue arrière grand angle

Affiche une image de la zone autour du véhicule et de l'arrière du véhicule (zone large).

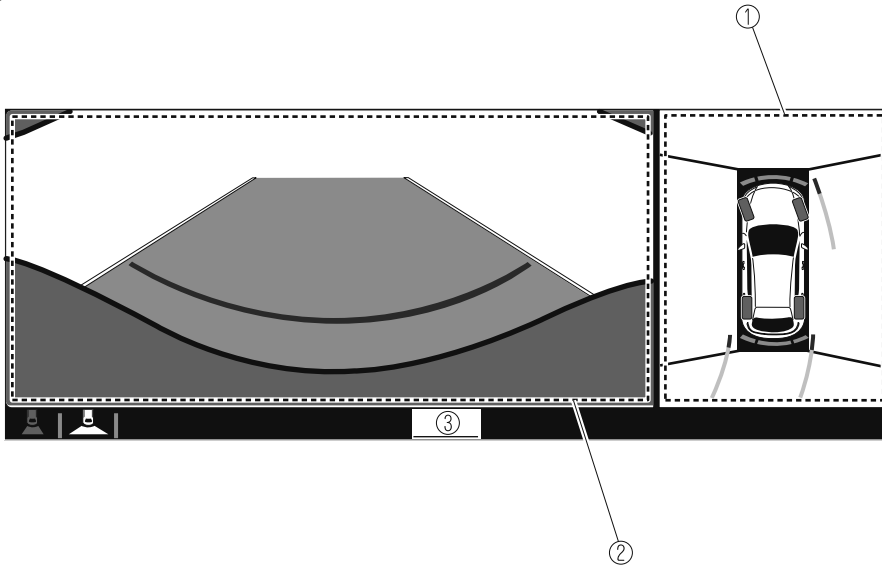

1. Écran de vue de dessus
2. Écran de vue arrière grand angle
3. Le message "Vérifier si les environs sont sécuritaires." est affiché

▼ Comment utiliser le système

Vue de dessus/Vue avant, vue de dessus/vue avant grand angle, vue latérale

Indication

Les images sont affichées à l'écran lorsque vous appuyez sur l'interrupteur du Moniteur de vue à 360° et que toutes les conditions suivantes remplies.

- Le contacteur d'alimentation est positionné sur ON.

- Le levier sélecteur n'est pas en position de marche arrière (R).

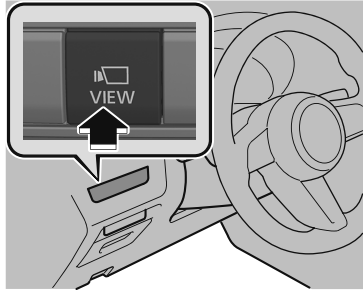

Basculement entre les affichages

L'écran affiché peut être modifié à chaque fois que l'interrupteur du moniteur de vue à 360° est enfoncé.

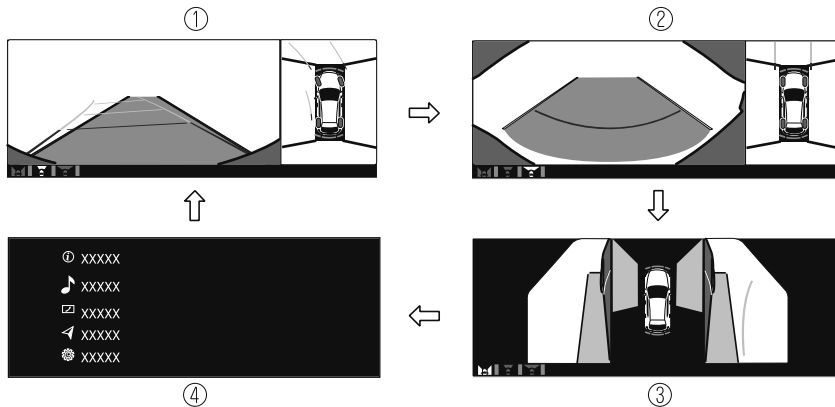

1. Vue d'oiseau/Vue avant
2. Vue d'oiseau/Vue avant large
3. Vue de côté
4. Écran d'accueil

REMARQUE

- Lorsque le levier sélecteur est en position R, l'écran affiché ne bascule pas sur la vue de dessus/vue avant, vue de dessus/vue avant grand angle ou la vue latérale.
- L'affichage de la vue de dessus/vue avant, de la vue de dessus/vue avant grand angle ou de la vue latérale s'arrête, même lorsque les conditions d'affichage sont remplies, si l'une des conditions suivantes se produit.
 - Lorsqu'un interrupteur est actionné autour du bouton de commande.
 - Le levier sélecteur est déplacé en position P (affiché lorsque le levier sélecteur est sur une position autre que P).
 - (Affiché lorsque la vitesse du véhicule est inférieure à 15 km/h (9,3 mi/h))

- 4 minutes et 30 secondes se sont écoulées.
- La vitesse du véhicule est d'environ 15 km/h (9,3 mi/h) ou plus.
- **(Affiché lorsque la vitesse du véhicule est d'environ 15 km/h (9,3 mi/h) ou plus)**
 - La vitesse du véhicule est d'environ 15 km/h (9,3 mi/h) ou plus après que 8 secondes se sont écoulées depuis que l'interrupteur du moniteur de vue à 360° a été enfoncé.
 - 4 minutes et 22 secondes se sont écoulées depuis le moment où le véhicule roulait à moins de 15 km/h (9,3 mi/h) après que 8 secondes s'étaient écoulées depuis que l'interrupteur du moniteur de vue à 360° avait été enfoncé.
- Les réglages du moniteur de vue à 360° peuvent être modifiés de la manière suivante.
Se référer à la section Paramètres dans le manuel de l'utilisateur Mazda Connect.
 - Affichage automatique du moniteur de vue à 360° lorsque le capteur ultrasonique détecte une obstruction.
 - Affichage automatique du moniteur de vue à 360° lorsque le contacteur d'alimentation est positionné sur ON.
 - Niveau de priorité de l'écran au lancement du système.

Vue de dessus/vue arrière, vue de dessus/vue arrière grand angle

La vue de dessus/vue arrière, vue de dessus/vue arrière grand angle s'affiche lorsque toutes les conditions suivantes sont remplies.

- Le contacteur d'alimentation est positionné sur ON.
- Le levier sélecteur se trouve dans la position R.

Basculement entre les affichages

L'écran affiché peut être modifié à chaque fois que l'interrupteur du moniteur de vue à 360° est enfoncé.

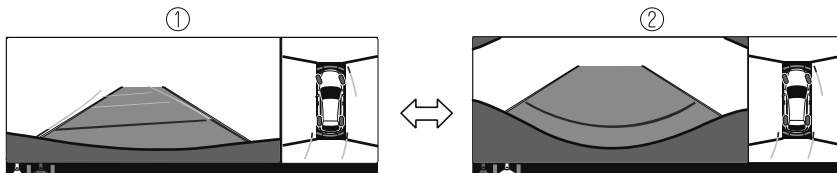

1. Vue de dessus/Vue arrière
2. Vue de dessus/Vue arrière grand angle

REMARQUE

- La vue de dessus/vue arrière et la vue de dessus/vue arrière grand angle s'affichent automatiquement, que l'interrupteur du moniteur de vue à 360° soit activé ou désactivé, lorsque vous déplacez le levier sélecteur en position R.
- La vue de dessus/vue arrière et la vue de dessus/vue arrière grand angle affichent l'écran précédemment affiché.

- Il est possible de modifier le réglage de manière à afficher la vue de dessus/vue avant lors du passage de la marche arrière à une marche avant sans actionner l'interrupteur du moniteur de vue à 360°, afin de vérifier l'avant du véhicule pendant le stationnement parallèle.
 Se référer à la section Paramètres dans le manuel de l'utilisateur Mazda Connect.

Fonctionnement de l'écran/icône

! PRUDENCE

Toujours arrêter le véhicule pour régler la qualité d'image du moniteur de vue à 360°.

Ne pas régler la qualité d'image du moniteur de vue à 360° pendant la conduite. Si vous réglez la qualité d'image du moniteur de vue à 360° (comme la luminosité, le contraste, le ton et la densité des couleurs) en conduisant, vous pourriez provoquer un accident.

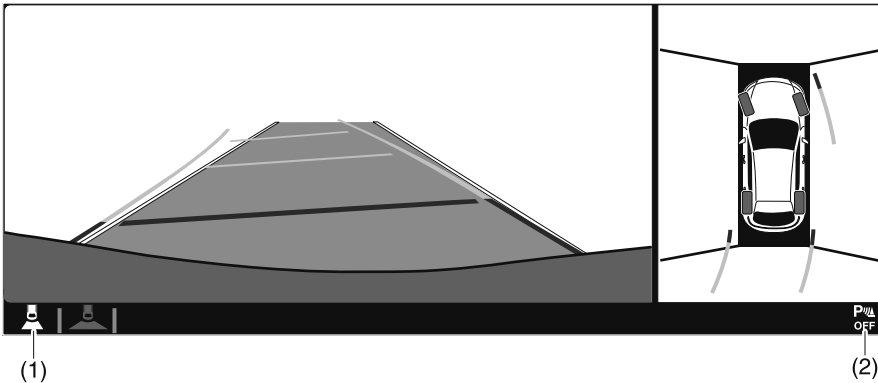

	Affichage/icône	Contenu
(1)	Icône d'état	Indique quelle image est affichée parmi la vue avant/vue avant grand angle/vue latérale/vue arrière/vue arrière grand angle.
(2)	Icône d'état du capteur de stationnement	Indique que le capteur de stationnement a un problème ou qu'il est éteint.

▼ Vue de dessus/Vue avant

Utilisez la vue de dessus/vue avant pour vous aider à vérifier la sécurité de la zone environnante lors du démarrage, du stationnement ou de l'arrêt du véhicule.

Plage d'affichage

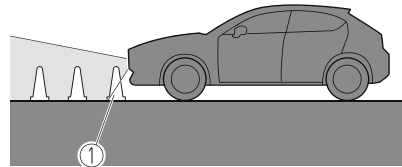
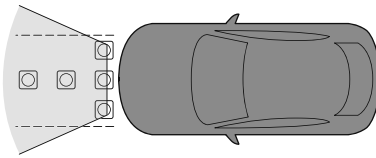
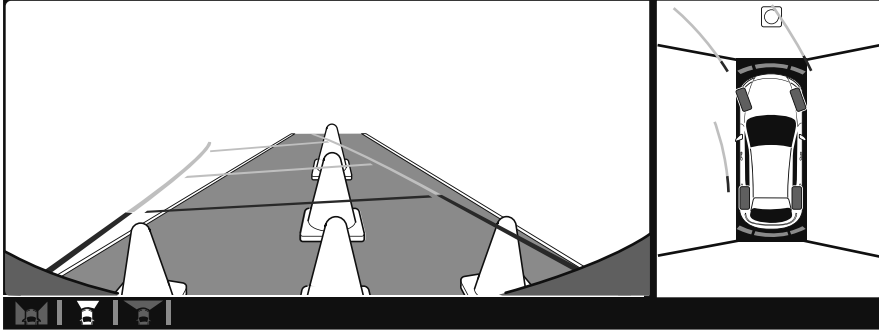

1. Objet cible

REMARQUE

- Sur l'écran de vue de dessus, les zones en noir à l'avant et à l'arrière de l'image du véhicule et les zones où les images des caméras se rejoignent sont des angles morts.
- Étant donné que les images affichées sur l'écran de vue de dessus sont traitées à partir de chaque caméra, l'écran de vue de dessus peut s'afficher de la manière suivante.
 - En fonction de l'environnement, la couleur des objets peut être affichée à l'écran dans une couleur différente de la couleur réelle.
 - En fonction de l'environnement, quelques secondes peuvent être nécessaires pour que la couleur de l'écran s'ajuste.
 - Les obstructions affichées dans la vue avant peuvent ne pas s'afficher sur l'écran de vue de dessus.
 - Si la position ou l'angle d'une caméra change en raison de l'inclinaison du véhicule, l'image peut sembler déformée.
 - Les lignes sur la route peuvent sembler déformées au niveau des zones où les images des caméras se rejoignent.
 - La zone de chaque caméra sur l'écran peut apparaître claire/foncée en fonction du niveau d'éclairage autour de l'une des caméras.

Visualisation de l'écran

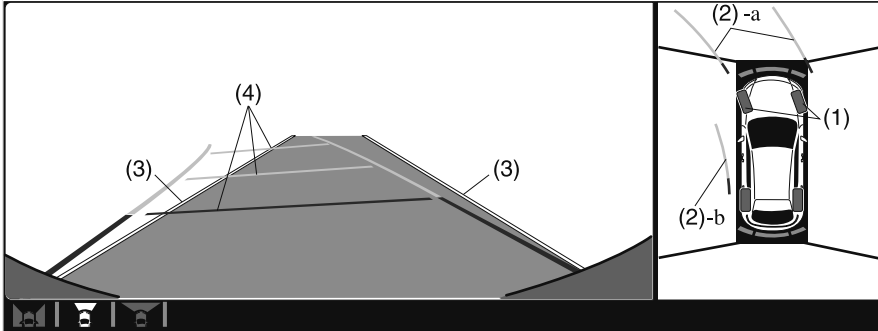

	Affichage/icône	Contenu
(1)	Icône de roue	Indique la direction des roues. Tournent conjointement avec les mouvements du volant.
(2)	Lignes de trajectoire anticipée du véhicule (jaunes et rouges)	Indique la trajectoire calculée approximative du véhicule. Tournent conjointement avec les mouvements du volant. a) Indique la trajectoire que devrait suivre l'extrémité du pare-chocs avant. b) Indique la trajectoire que devrait suivre le côté intérieur du véhicule.
(3)	Lignes de largeur étendues du véhicule (bleues)	Indique la largeur approximative du véhicule.
(4)	Lignes de guidage de distance sur la trajectoire anticipée du véhicule (jaunes et rouges)	Indique la distance (depuis l'extrémité du pare-chocs) à l'avant du véhicule. <ul style="list-style-type: none"> • La ligne rouge indique le point situé à environ 0,5 m (19 po) de l'extrémité avant du pare-chocs. • Les lignes jaunes indiquent les points situés à environ 1,0 m (39 po) et 2,0 m (78 po) de l'extrémité avant du pare-chocs.

⚠ ATTENTION

La portée de détection du capteur de stationnement est limitée. Par exemple, les obstructions se rapprochant sur le côté et les objets de faible hauteur peuvent ne pas être détectés. Toujours vérifier visuellement la sécurité du véhicule lors de la conduite.

Pour plus de détails, se référer à l'avertissement sonore et à l'indication de détection d'obstruction du capteur de stationnement.

Se référer à Système de capteurs de stationnement à la page 4-211.

REMARQUE

Il est possible de modifier le réglage de manière à masquer les lignes de trajectoire anticipée du véhicule.

Se référer à la section Paramètres dans le manuel de l'utilisateur Mazda Connect.

Comment utiliser la fonction de lignes de trajectoire anticipée du véhicule

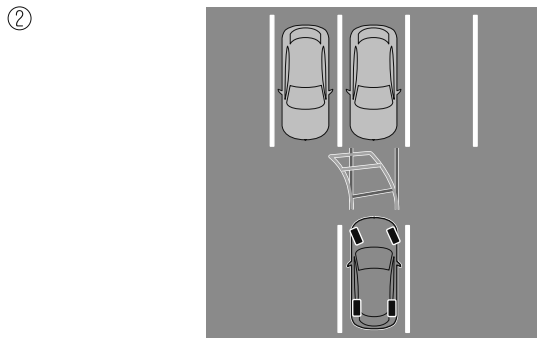
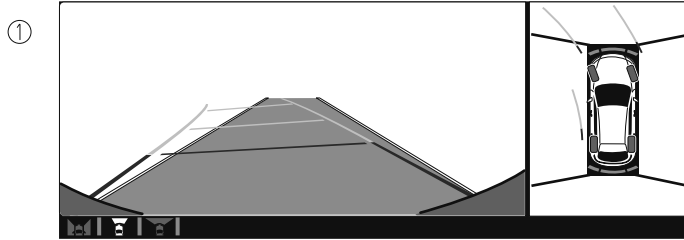

1. (Affichage à l'écran)
2. (Condition réelle)

Veiller à ce qu'il n'y ait pas d'obstructions sur les lignes de trajectoire anticipée du véhicule.

Conduire le véhicule vers l'avant en tournant le volant de façon à ce qu'aucune obstruction ne se trouve sur les lignes de trajectoire anticipée.

▼ Vue d'oiseau/Vue avant large

Utilisez la vue de dessus/vue avant grand angle pour vous aider à vérifier la sécurité de la zone environnante lors du démarrage et du passage à une intersection en T ou d'une intersection ordinaire.

Plage d'affichage

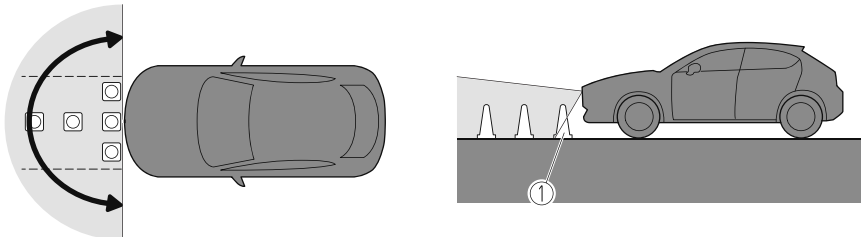
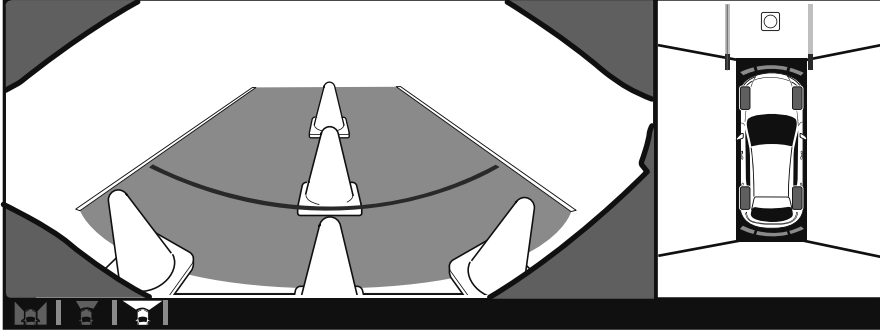

1. Objet cible

REMARQUE

- Sur l'écran de vue de dessus, les zones en noir à l'avant et à l'arrière de l'image du véhicule et les zones où les images des caméras se rejoignent sont des angles morts.
- Étant donné que les images affichées sur l'écran de vue de dessus sont traitées à partir de chaque caméra, l'écran de vue de dessus peut s'afficher de la manière suivante.
 - En fonction de l'environnement, la couleur des objets peut être affichée à l'écran dans une couleur différente de la couleur réelle.
 - En fonction de l'environnement, quelques secondes peuvent être nécessaires pour que la couleur de l'écran s'ajuste.
 - Les obstructions affichées dans la vue avant peuvent ne pas s'afficher sur l'écran de vue de dessus.
 - Si la position ou l'angle d'une caméra change en raison de l'inclinaison du véhicule, l'image peut sembler déformée.
 - Les lignes sur la route peuvent sembler déformées au niveau des zones où les images des caméras se rejoignent.
 - La zone de chaque caméra sur l'écran peut apparaître claire/foncée en fonction du niveau d'éclairage autour de l'une des caméras.

Visualisation de l'écran

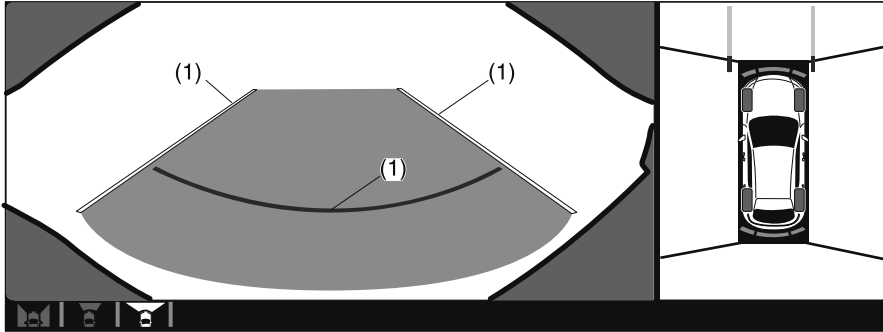

	Affichage/icône	Contenu
(1)	Lignes de largeur étendues du véhicule et lignes de guidage de distance (bleues et rouges)	Indique approximativement la largeur du véhicule et la distance (à partir de l'extrémité avant du pare-chocs) devant le véhicule. <ul style="list-style-type: none"> • Les lignes rouges indiquent les points situés à environ 0,5 m (19 po) de l'extrémité avant du pare-chocs.

REMARQUE

L'écran de vue avant grand angle affiche une image de l'avant du véhicule sous un grand angle et corrige l'image pour aider à détecter les obstructions qui s'approchent par les côtés. Par conséquent, cette vue diffère de la vue réelle.

▼ Vue latérale

Utilisez la vue latérale pour vous aider à vérifier la sécurité de la zone environnante lors du démarrage, du stationnement ou de l'arrêt du véhicule.

Plage d'affichage

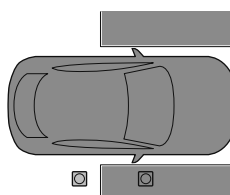
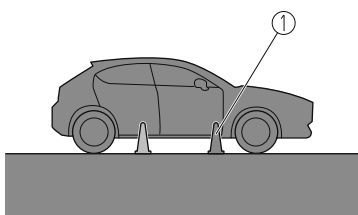
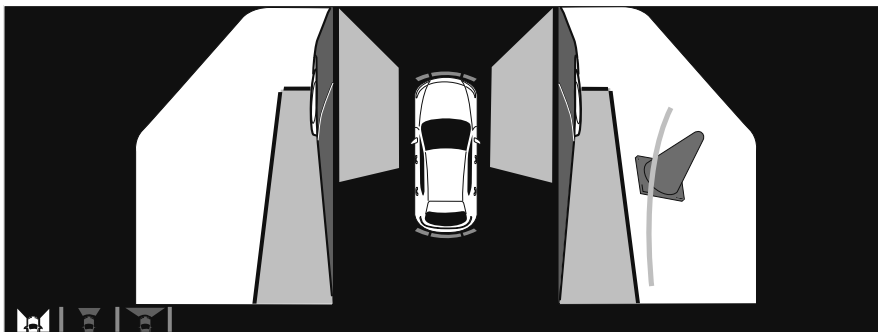

1. Objet cible

Visualisation de l'écran

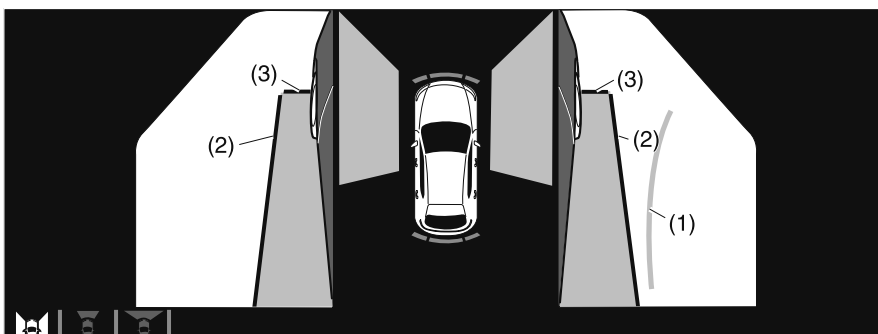

	Affichage/icône	Contenu
(1)	Lignes de trajectoire anticipée du véhicule (jaunes)	Indique la trajectoire calculée approximative du véhicule. Tournent conjointement avec les mouvements du volant. Les lignes de trajectoire anticipée du véhicule (jaune) indiquent la trajectoire que devrait suivre le côté intérieur du véhicule.

	Affichage/icône	Contenu
(2)	Lignes de guidage parallèles du véhicule (bleues)	Indique la largeur approximative du véhicule, rétroviseurs inclus.
(3)	Lignes de guidage de l'avant du véhicule (bleues)	Indique le point situé à environ 0,25 m (9,84 po) de l'extrémité avant du véhicule (extrémité avant du pare-chocs).

REMARQUE

Il est possible de modifier le réglage de manière à masquer les lignes de trajectoire anticipée du véhicule.

Se référer à la section Paramètres dans le manuel de l'utilisateur Mazda Connect.

Comment utiliser la fonction de lignes de trajectoire anticipée du véhicule

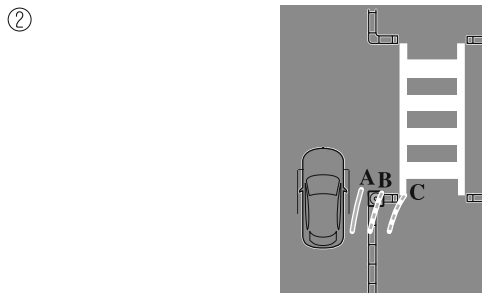
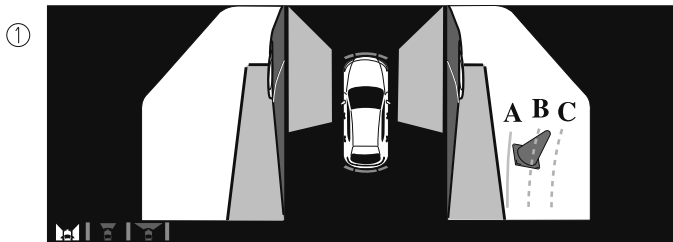

1. (Affichage à l'écran)
2. (Condition réelle)

Veiller à ce qu'il n'y ait pas d'obstructions sur les lignes de trajectoire anticipée du véhicule.

Tourner le volant de manière à ce que les lignes de trajectoire anticipée du véhicule se déplacent à l'intérieur de l'obstruction (A) et faites avancer le véhicule jusqu'à franchir l'obstruction.

Si les lignes de trajectoire anticipée du véhicule se trouvent sur une obstruction (B) ou à l'extérieur de l'obstruction (C), le véhicule peut heurter l'obstruction en tournant brusquement le volant.

 **ATTENTION**

- La portée de détection du capteur de stationnement est limitée. Par exemple, les obstructions se rapprochant sur le côté et les objets de faible hauteur peuvent ne pas être détectés. Toujours vérifier visuellement la sécurité du véhicule lors de la conduite.
Pour plus de détails, se référer à l'avertissement sonore et à l'indication de détection d'obstruction du capteur de stationnement.
Se référer à Système de capteurs de stationnement à la page 4-211.
- Ne plus tourner le volant avant que le véhicule n'ait franchi l'obstruction, même si celle-ci n'est pas visible sur la vue latérale. En tournant davantage le volant, le véhicule risque de heurter l'obstruction s'il tourne brusquement.

REMARQUE

- Étant donné qu'il peut y avoir une différence entre l'image affichée à l'écran et les conditions réelles, toujours vérifier la sécurité de la zone environnante en utilisant les rétroviseurs et directement avec les yeux pendant la conduite.
- Même si l'objet affiché à l'écran, comme un trottoir ou une ligne de division d'une place de stationnement, et les lignes de guidage parallèle du véhicule semblent parallèles, il se peut qu'ils ne le soient pas.

▼ Vue de dessus/Vue arrière

Utilisez la vue de dessus/vue arrière pour vous aider à vérifier la sécurité de la zone environnante lors du démarrage, du stationnement ou de l'arrêt du véhicule.

Portée des images affichées à l'écran

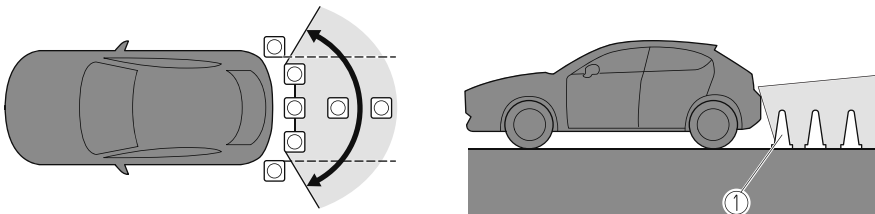
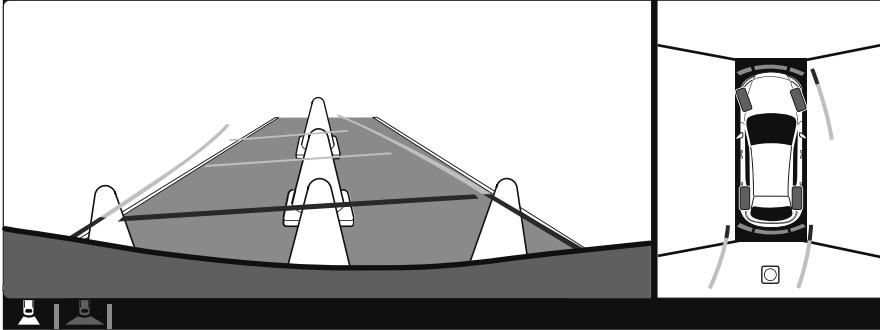

1. Objet cible

REMARQUE

- Sur l'écran de vue de dessus, les zones en noir à l'avant et à l'arrière de l'image du véhicule et les zones où les images des caméras se rejoignent sont des angles morts.
- Étant donné que les images affichées sur l'écran de vue de dessus sont traitées à partir de chaque caméra, l'écran de vue de dessus peut s'afficher de la manière suivante.
 - En fonction de l'environnement, la couleur des objets peut être affichée à l'écran dans une couleur différente de la couleur réelle.
 - En fonction de l'environnement, quelques secondes peuvent être nécessaires pour que la couleur de l'écran s'ajuste.
 - Les obstructions affichées dans la vue arrière peuvent ne pas s'afficher sur l'écran de vue de dessus.
 - Si la position ou l'angle d'une caméra change en raison de l'inclinaison du véhicule, l'image peut sembler déformée.
 - Les lignes sur la route peuvent sembler déformées au niveau des zones où les images des caméras se rejoignent.
 - La zone de chaque caméra sur l'écran peut apparaître claire/foncée en fonction du niveau d'éclairage autour de l'une des caméras.

Visualisation de l'écran

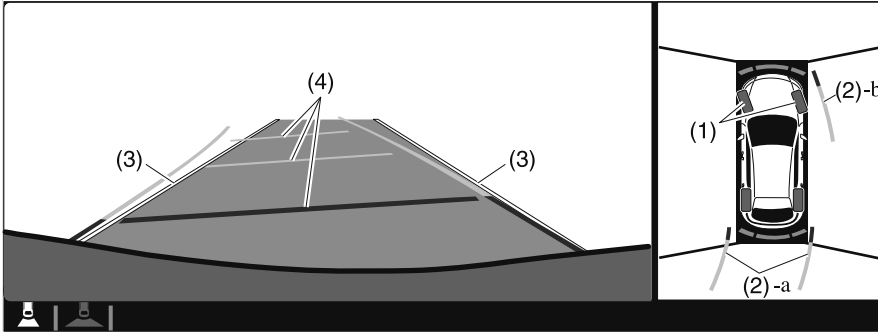

	Affichage/icône	Contenu
(1)	Icône de roue	Indique la direction des roues. Tournent conjointement avec les mouvements du volant.
(2)	Lignes de trajectoire anticipée du véhicule (jaunes et rouges)	Indique la trajectoire calculée approximative du véhicule. Tournent conjointement avec les mouvements du volant. a) Indique la trajectoire que devrait suivre l'extrémité du pare-chocs arrière. b) Indique la trajectoire que devrait suivre le côté extérieur du véhicule.
(3)	Lignes de largeur étendues du véhicule (bleues)	Ces lignes de guidage indiquent la largeur approximative du véhicule.
(4)	Lignes de guidage de distance sur la trajectoire anticipée du véhicule (jaunes et rouges)	Ces lignes de guidage indiquent la distance approximative jusqu'à un point mesuré depuis l'arrière du véhicule (depuis l'extrémité du pare-chocs). <ul style="list-style-type: none"> • La ligne rouge indique le point situé à environ 0,5 m (19 po) de l'extrémité arrière du pare-chocs. • Les lignes jaunes indiquent les points situés à environ 1,0 m (39 po) et 2,0 m (78 po) de l'extrémité arrière du pare-chocs.

REMARQUE

Il est possible de modifier le réglage de manière à masquer les lignes de trajectoire anticipée du véhicule.

Se référer à la section Paramètres dans le manuel de l'utilisateur Mazda Connect.

Comment utiliser la fonction de lignes de trajectoire anticipée du véhicule

⚠ ATTENTION

- L'avant du véhicule pivote largement lorsque le volant est tourné en marche arrière. Maintenir une distance suffisante entre le véhicule et une obstruction.
- La portée de détection du capteur de stationnement est limitée. Par exemple, les obstructions se rapprochant sur le côté et les objets de faible hauteur peuvent ne pas être détectés. Toujours vérifier visuellement la sécurité du véhicule lors de la conduite.
Pour plus de détails, se référer à l'avertissement sonore et à l'indication de détection d'obstruction du capteur de stationnement.
Se référer à Système de capteurs de stationnement à la page 4-211.

REMARQUE

- Comme il peut y avoir une différence entre l'image affichée à l'écran, comme indiqué ci-dessous, et les conditions réelles du stationnement, toujours vérifier la sécurité à l'arrière du véhicule et dans la zone environnante directement avec les yeux.
 - Même si l'extrémité arrière de l'espace de stationnement (ou du garage) affichée à l'écran et les lignes de guidage de distance semblent parallèles, il se peut qu'elles ne le soient pas réellement.
 - Lorsqu'on se gare dans un espace comportant une ligne de division sur un seul côté de l'espace de stationnement, il est possible que la ligne de division et la ligne de guidage de largeur du véhicule apparaissent parallèles, mais qu'elles ne le soient pas réellement.
- Ce qui suit est un exemple de véhicule en cours de stationnement où le volant est tourné vers la gauche lors de la marche arrière du véhicule. En reculant dans un espace de stationnement en sens inverse, la direction est inversée.

1. Reculer dans l'espace de stationnement en tournant le volant de manière à ce que le véhicule pénètre au centre de l'espace de stationnement.

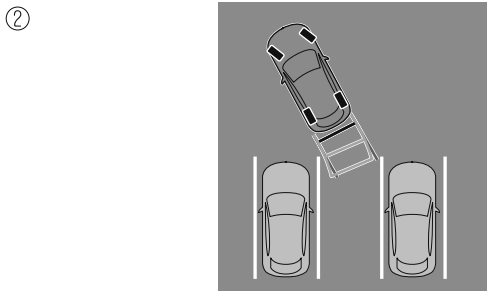
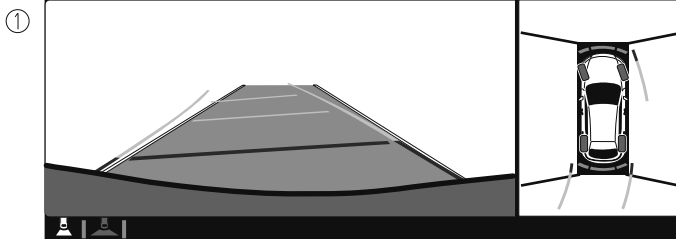

1. (Affichage à l'écran)
2. (Condition réelle)
2. Après que le véhicule a commencé à entrer dans l'espace de stationnement, s'arrêter et régler le volant de manière que les distances entre les lignes de largeur du véhicule et les côtés de l'espace de stationnement à gauche et à droite soient approximativement égales, puis continuer à reculer lentement.
3. Lorsque les lignes de largeur du véhicule et les côtés de l'espace de stationnement sur la gauche et la droite sont parallèles, redresser le volant et reculer le véhicule lentement dans l'espace. Continuer à vérifier la zone environnant le véhicule, puis arrêter le véhicule à la meilleure position possible.

(Si l'espace de stationnement comporte des lignes de division, vérifier si les lignes de guidage de largeur du véhicule leur sont bien parallèles.)

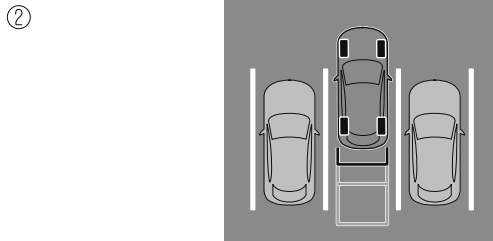
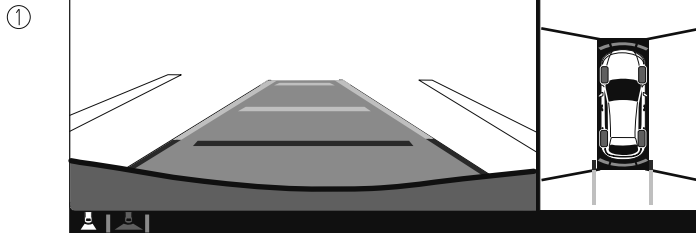

1. (Affichage à l'écran)
2. (Condition réelle)

▼ **Vue de dessus/Vue arrière grand angle**

Utilisez la vue de dessus/vue arrière grand angle pour vous aider à vérifier la sécurité de la zone environnante lors du démarrage, du stationnement ou de l'arrêt du véhicule.

Portée des images affichées à l'écran

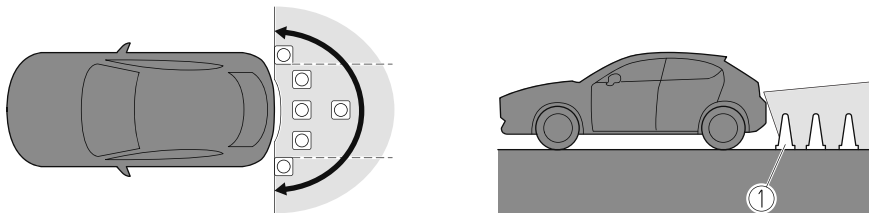
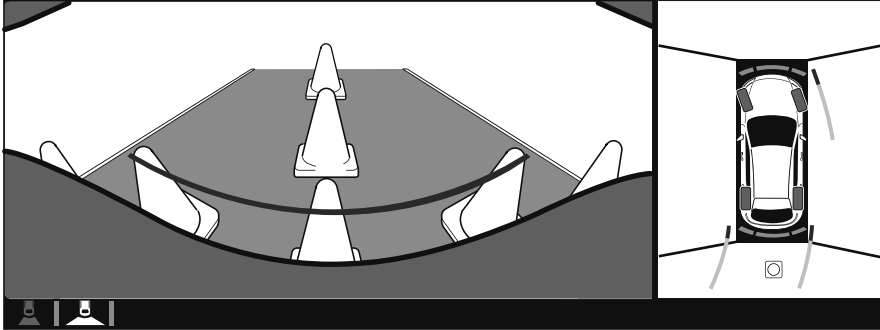

1. Objet cible

REMARQUE

- Sur l'écran de vue de dessus, les zones en noir à l'avant et à l'arrière de l'image du véhicule et les zones où les images des caméras se rejoignent sont des angles morts.
- Étant donné que les images affichées sur l'écran de vue de dessus sont traitées à partir de chaque caméra, l'écran de vue de dessus peut s'afficher de la manière suivante.
 - En fonction de l'environnement, la couleur des objets peut être affichée à l'écran dans une couleur différente de la couleur réelle.
 - En fonction de l'environnement, quelques secondes peuvent être nécessaires pour que la couleur de l'écran s'ajuste.
 - Les obstructions affichées dans la vue avant peuvent ne pas s'afficher sur l'écran de vue de dessus.
 - Si la position ou l'angle d'une caméra change en raison de l'inclinaison du véhicule, l'image peut sembler déformée.
 - Les lignes sur la route peuvent sembler déformées au niveau des zones où les images des caméras se rejoignent.
 - La zone de chaque caméra sur l'écran peut apparaître claire/foncée en fonction du niveau d'éclairage autour de l'une des caméras.

Visualisation de l'écran

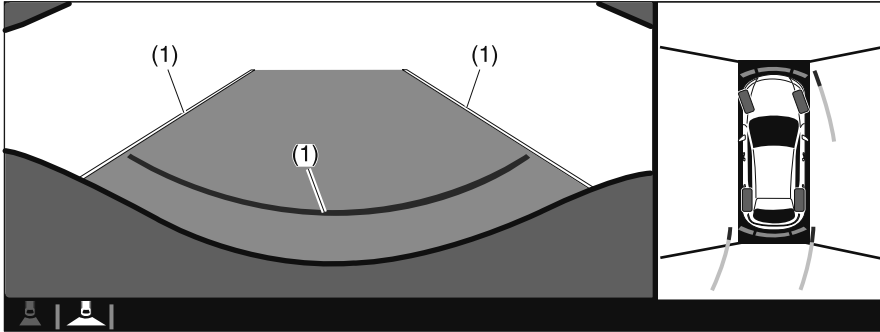

	Affichage/icône	Contenu
(1)	Lignes de largeur étendues du véhicule et lignes de guidage de distance (bleues et rouges)	<p>Ces lignes de guidage indiquent approximativement la largeur du véhicule et la distance jusqu'à un point mesuré à partir de l'arrière du véhicule (à partir de l'extrémité du pare-chocs).</p> <ul style="list-style-type: none"> • Les lignes rouges indiquent les points situés à environ 0,5 m (19 po) de l'extrémité arrière du pare-chocs.

REMARQUE

L'écran de vue de dessus/vue arrière grand angle affiche une image de l'arrière du véhicule sous un grand angle et corrige l'image pour aider à détecter les obstructions qui s'approchent par les côtés. Par conséquent, cette vue diffère de la vue réelle.

▼ Marge d'erreur entre la surface de la route à l'écran et la surface réelle de la route

Il peut y avoir une certaine marge d'erreur entre la surface de la route apparaissant à l'écran et la surface réelle de la route. Une marge d'erreur de la distance perçue risque d'entraîner un accident; il faut donc être bien conscient des conditions suivantes qui sont plus susceptibles de produire des erreurs de perception de la distance.

Le véhicule s'incline en raison du poids des passagers et de la cargaison.

Si le véhicule est incliné, les obstructions détectées par une caméra peuvent apparaître plus loin ou plus près qu'elles ne le sont en réalité.

Caméra avant

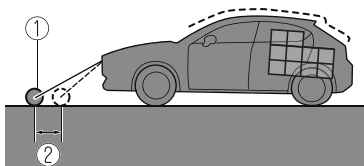

1. Obstruction
2. Marge d'erreur

Caméra latérale

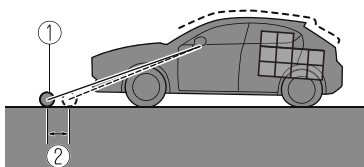

1. Obstruction
2. Marge d'erreur

Caméra arrière

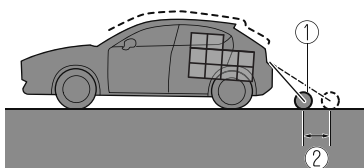

1. Obstruction
2. Marge d'erreur

La route monte ou descend de manière abrupte à l'avant ou à l'arrière du véhicule.

Si la route monte ou descend de manière abrupte à l'avant ou à l'arrière du véhicule, les obstructions détectées par la caméra peuvent sembler plus éloignées ou plus proches qu'elles ne le sont réellement.

Caméra avant

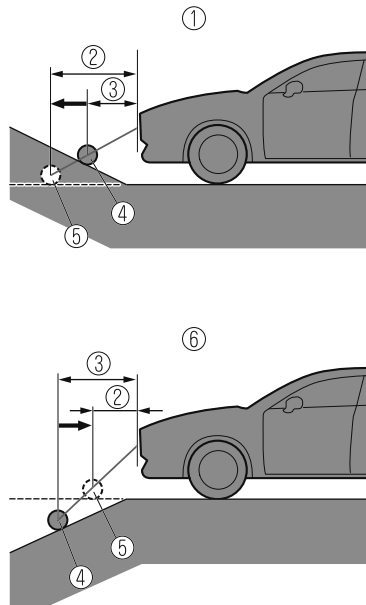

1. L'objet apparaît plus loin qu'il ne l'est en réalité
2. distance de l'obstruction visualisée à l'écran
3. distance réelle de l'obstruction par rapport au véhicule
4. Obstruction réelle
5. Obstruction apparaissant à l'écran
6. L'objet apparaît plus proche qu'il ne l'est en réalité

Caméra latérale

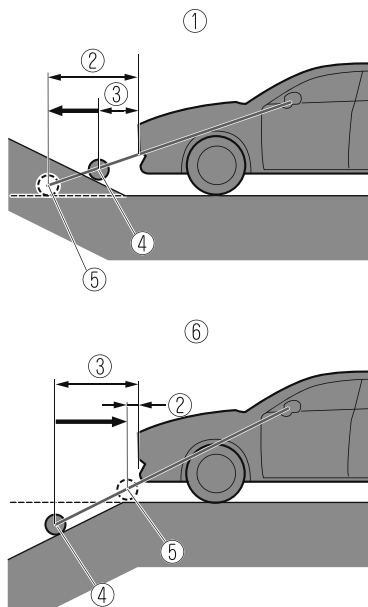

1. L'objet apparaît plus loin qu'il ne l'est en réalité
2. distance de l'obstruction visualisée à l'écran
3. distance réelle de l'obstruction par rapport au véhicule
4. Obstruction réelle
5. Obstruction apparaissant à l'écran
6. L'objet apparaît plus proche qu'il ne l'est en réalité

Caméra arrière

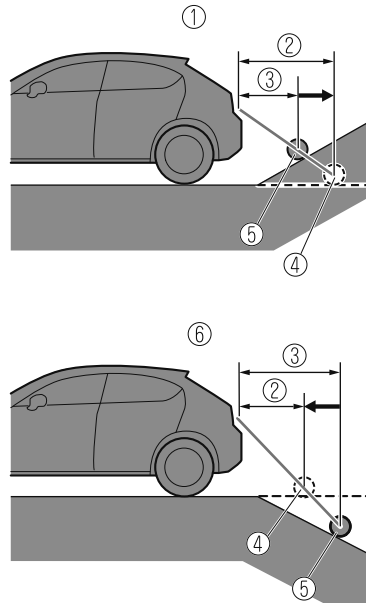

1. L'objet apparaît plus loin qu'il ne l'est en réalité
2. distance de l'obstruction visualisée à l'écran
3. distance réelle de l'obstruction par rapport au véhicule
4. Obstruction apparaissant à l'écran
5. Obstruction réelle
6. L'objet apparaît plus proche qu'il ne l'est en réalité

REMARQUE

Si le véhicule est en pente, les obstructions détectées par la caméra peuvent apparaître plus loin ou plus près qu'elles ne le sont en réalité.

Objet tridimensionnel à l'avant ou à l'arrière du véhicule

Étant donné que les lignes de guidage d'extrémité avant du véhicule ou les lignes de guidage de distance (caméra arrière) sont affichées sur la base d'une surface plane, la distance à l'objet en trois dimensions affichée sur l'écran est différente de la distance réelle.

Caméra latérale

①

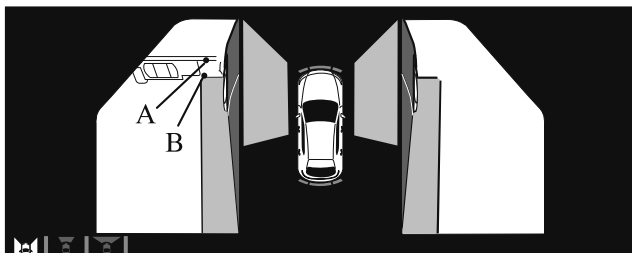

②

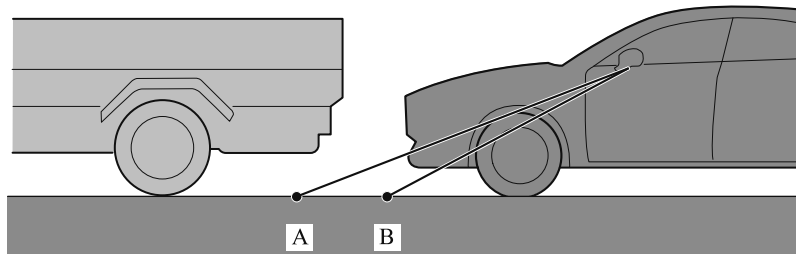

1. (Affichage à l'écran)
2. (Condition réelle)

Caméra arrière

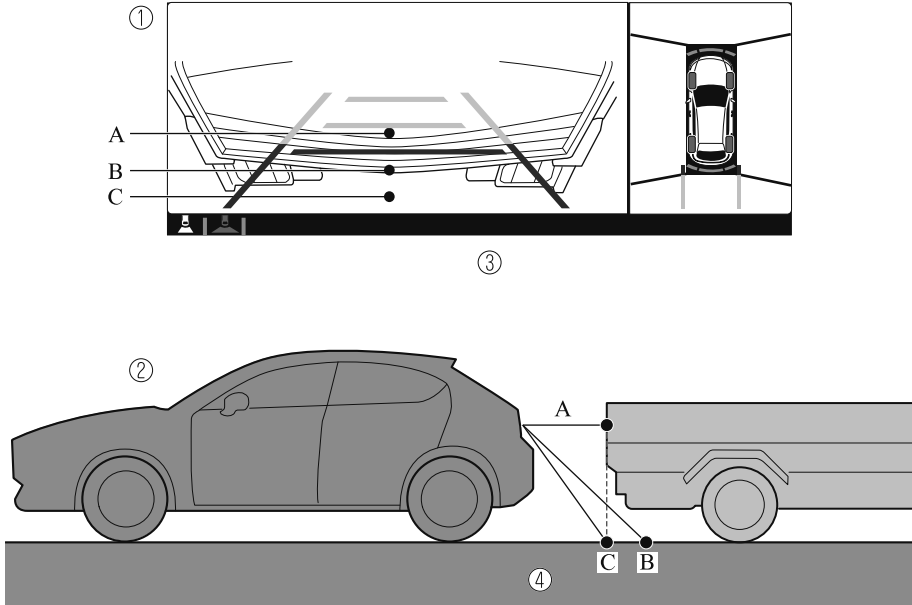

1. (Affichage à l'écran)
2. (Condition réelle)
3. Distance détectée sur l'écran $A > B > C$
4. Distance réelle $B > C = A$

▼ Indication de problème dans le système

Indication sur l'affichage central	Cause	Mesures correctives à prendre
"Aucun signal de la caméra." est affiché	L'unité de commande peut être endommagée.	Faire inspecter votre véhicule par un concessionnaire agréé Mazda.
L'écran est totalement noir et vide	La caméra peut être endommagée.	

Régulateur de vitesse

▼ Régulateur de vitesse

Le régulateur de vitesse de croisière permet de régler et de maintenir automatiquement la vitesse du véhicule à n'importe quelle vitesse supérieure à 30 km/h (19 mi/h).

! PRUDENCE

Ne pas utiliser le régulateur de vitesse dans les conditions suivantes :

Le fait d'utiliser le régulateur de vitesse dans les conditions suivantes est dangereux, et peut causer une perte de contrôle du véhicule.

- Terrain vallonné
- Côtes raides
- Trafic important ou variable
- Routes glissantes ou sinueuses
- Toute condition semblable qui demande des variations de la vitesse
- La vitesse du véhicule peut dépasser la vitesse réglée lors d'une accélération soudaine ou dans des pentes raides.

Dans ce cas, appuyer sur la pédale de frein pour ajuster la vitesse du véhicule.

▼ Interrupteur du régulateur de vitesse de croisière

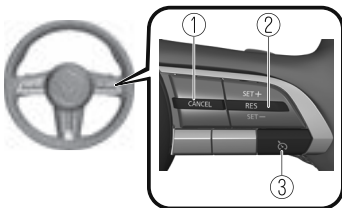

1. Interrupteur CANCEL
2. Interrupteur RES
3. Régulateur de vitesse de croisière

REMARQUE

Si votre Mazda dispose de l'interrupteur au volant suivant, votre Mazda est équipée du système de régulation de la vitesse à radar Mazda avec fonction Stop & Go (MRCC avec fonction Stop & Go).



Se référer à Régulateur de vitesse à radar Mazda avec fonction Stop & Go (MRCC avec fonction Stop & Go) à la page 4-123.

Si le régulateur de vitesse à radar Mazda avec fonction Stop & Go (MRCC avec fonction Stop & Go) est réglé sur inopérant à l'aide de la fonction de personnalisation, le système passe en mode régulateur de vitesse. Dans ce cas, le MRCC fonctionne comme un régulateur de vitesse de croisière. En outre, si le contacteur d'alimentation est positionné sur OFF alors que le contrôle des espacements est désactivé à l'aide des fonctions de personnalisation, le contrôle des espacements sera activé lorsque le contacteur d'alimentation sera positionné sur ON la fois suivante.

▼ **Indication de veille du régulateur de vitesse de croisière (blanche)/
Indication de réglage du régulateur de vitesse de croisière (verte)**

Indication de veille du régulateur de vitesse (blanche)

L'indication s'allume (blanc) lorsque le régulateur de vitesse de croisière est activé.



Indication de réglage de régulateur de vitesse de croisière (vert)

L'indication s'allume (vert) lorsqu'une vitesse de croisière est réglée.



▼ **Activation/désactivation**

! PRUDENCE

Toujours désactiver le système de régulateur de vitesse de croisière lorsqu'il n'est pas utilisé:

Le fait de laisser le système de régulateur de vitesse de croisière activé lorsqu'il n'est pas utilisé est dangereux: le système pourrait se déclencher de manière inattendue en cas de pression accidentelle sur la touche d'activation et entraîner une perte de contrôle du véhicule et un accident.

Si la fonction de contrôle de l'espacement est désactivée à l'aide

des paramètres de Mazda Connect, le système passe au régulateur de vitesse.

Activation

Pour mettre le système en fonction, appuyer sur le régulateur de vitesse. L'indication de veille du régulateur de vitesse (blanche) s'allume.

Désactivation

Pour mettre le système hors fonction, appuyer de nouveau sur le régulateur de vitesse. L'indication de veille du régulateur de vitesse (blanche) s'éteint.

▼ **Pour régler la vitesse**

1. Activer le système de régulateur de vitesse de croisière en appuyant sur le régulateur de vitesse. L'indication de veille du régulateur de vitesse (blanche) s'allume.
2. Accélérer jusqu'à la vitesse désirée, qui doit être supérieure à 25 km/h (16 mi/h).
3. Régler le système à la vitesse du véhicule désirée en utilisant la pédale d'accélérateur. Appuyer sur l'interrupteur RES vers le haut (SET +) ou vers le bas (SET-) pour lancer le régulateur de vitesse. L'indication du régulateur de vitesse (verte) sur le tableau de bord s'allume en même temps. Relâcher rapidement l'interrupteur lorsque l'indication du régulateur de vitesse (verte) s'allume.

REMARQUE

- Si l'interrupteur RES est actionné vers le haut (SET+) ou vers le bas (SET-) alors que la vitesse du véhicule est comprise entre 25 et 30 km/h (16 à 19 mi/h), la vitesse définie est réglée sur 30 km/h (19 mi/h).

Régulateur de vitesse

- Il n'est pas possible d'effectuer le réglage de la commande de vitesse de croisière dans les conditions suivantes:
 - Une des portières est ouverte.
 - La ceinture de sécurité du conducteur est déboutlée.
 - La pédale de frein est enfoncée.
 - Le frein de stationnement est enclenché.
 - Le levier sélecteur est en position P, N ou R.
- Sur une côte raide, la vitesse du véhicule peut diminuer momentanément lors de la montée ou augmenter lors de la descente.
- Le régulateur de vitesse de croisière se désactivera si la vitesse du véhicule descend en dessous de 20 km/h (12 mi/h) lorsqu'il est activé, par exemple lors de la montée d'une pente raide.

La vitesse du véhicule pré-réglée avec le régulateur de vitesse de croisière s'affiche sur le tableau de bord et l'affichage de conduite active (véhicules équipés d'un affichage de conduite active).

Tableau de bord (affichage de base)



Tableau de bord (affichage i-ACTIVSENSE)



Affichage de conduite active

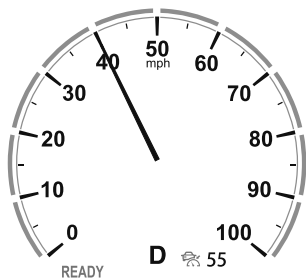
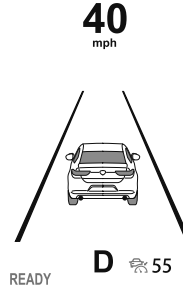
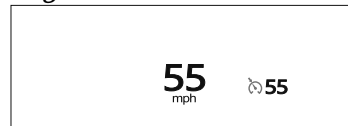

▼ Changement de la vitesse du véhicule réglée

Utiliser une des méthodes suivantes.

Pour augmenter/réduire la vitesse en utilisant l'interrupteur de régulateur de vitesse de croisière

Lorsque l'interrupteur RES est enfoncé vers le haut (SET+), le véhicule accélère, et lorsque l'interrupteur RES est enfoncé vers le bas (SET-), il ralentit.

- Appuyer et relâcher immédiatement : 1 km/h (1 mi/h)
- Appuyer et maintenir : 10 km/h (5 mi/h)

REMARQUE

Même après avoir relâché l'interrupteur RES, le régulateur de vitesse accélère/ décélère continuellement jusqu'à ce que la vitesse réglée affichée sur le tableau de bord et sur l'affichage de conduite active soit atteinte. Si vous voulez arrêter d'accélérer/décélérer, modifier la vitesse réglée ou annuler le système (par exemple, en appuyant sur la pédale de frein).

Pour augmenter la vitesse en utilisant la pédale d'accélérateur

Enfoncer la pédale d'accélérateur et appuyer sur l'interrupteur RES vers le haut (SET+) ou le bas (SET-) à la vitesse souhaitée. Si l'interrupteur ne peut pas être actionné, le système revient à la vitesse réglée lorsque vous levez le pied de la pédale d'accélérateur.

REMARQUE

Accélérer normalement si une vitesse supérieure est momentanément nécessaire alors que le régulateur de vitesse de croisière est enclenché. Une vitesse supérieure ne gêne pas ou ne change pas la vitesse réglée. Relâcher la pédale d'accélérateur pour revenir à la vitesse réglée.

▼ Pour rétablir la vitesse de croisière à une vitesse supérieure à 30 km/h (19 mi/h)

Si le système de régulation de la vitesse est temporairement annulé (par exemple en actionnant la pédale de frein) et que le système est encore en fonction, il est possible de revenir à la dernière vitesse réglée en appuyant sur l'interrupteur RES.

Si la vitesse du véhicule est inférieure à 30 km/h (19 mi/h), accélérer jusqu'à 30 km/h (19 mi/h) ou plus et appuyer sur l'interrupteur RES.

▼ Pour annuler temporairement

Pour annuler temporairement le système, utiliser une de ces méthodes:

- Appuyer légèrement sur la pédale de frein.
- Appuyer sur l'interrupteur CANCEL.

Si l'interrupteur RES est enfoncé lorsque la vitesse du véhicule est de 30 km/h (19 mi/h) ou plus, le système revient à la vitesse précédemment définie.

REMARQUE

- Si l'une des conditions suivantes se réalise alors le système de commande de la vitesse de croisière est temporairement annulé.
 - Même lorsque la pédale de frein est légèrement enfoncée.
 - Le système DSC fonctionne.
 - Il y a un problème avec le système.
 - Une des portières est ouverte.
 - La ceinture de sécurité du conducteur est débouclée.
 - Le frein de stationnement est enclenché.
 - Le levier sélecteur est en position P, N ou R.
- Lorsque le système de commande de la vitesse de croisière est temporairement annulé par même l'une des conditions applicables d'annulation, il est impossible de réinitialiser la vitesse.

▼ Pour désactiver

Appuyer à nouveau sur le régulateur de vitesse.

Système de surveillance de la pression des pneus (TPMS)

▼ Système de surveillance de la pression des pneus (TPMS)

Le système TPMS surveille la pression d'air de chaque pneu et si elle descend en dessous de la valeur spécifiée, le système avertit le conducteur en allumant le voyant TPMS sur le tableau de bord et en affichant un message sur l'affichage multi-informations.

Pour le système TPMS, les données de pression d'air envoyées par les capteurs de pression des pneus, installés sur chaque roue, via un signal radio sont reçues par l'unité réceptrice du véhicule pour surveiller la pression des pneus.

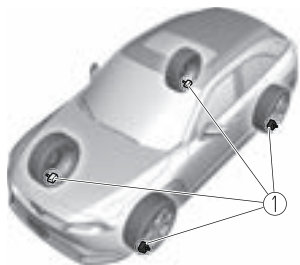

1. Capteurs de pression des pneus

De plus, la pression actuelle des pneus peut être vérifiée à l'aide de l'affichage central.

Se référer à la section Surveillance de l'état du véhicule dans le manuel de l'utilisateur Mazda Connect.

REMARQUE

- Lorsque la température ambiante est basse, la température des pneus diminue également. Si la température des pneus diminue, la pression d'air dans les pneus diminue également, ce qui pourrait allumer le voyant TPMS.
- Avant de conduire, inspectez visuellement les pneus pour détecter toute anomalie. De plus, inspectez la pression des pneus tous les mois. Il est recommandé d'utiliser un manomètre numérique pour inspecter la pression des pneus.

Le système TPMS ne remplace pas votre propre inspection périodique des pneus. Inspectez toujours les pneus vous-même périodiquement.

⚠ ATTENTION

- Tous les pneus, y compris le pneu de la roue de secours (s'il est fourni) doivent être contrôlés tous les mois lorsqu'ils sont froids, et être gonflés à la pression de gonflage recommandée par le fabricant du véhicule sur la plaque d'information du véhicule ou sur l'étiquette de pressions de gonflage des pneus. (Si le véhicule est équipé de pneus d'une taille différente de celle indiquée sur la plaque d'information du véhicule ou sur l'étiquette de pressions de gonflage des pneus, il faut déterminer la pression de gonflage correcte pour ces pneus.)

Système de surveillance de la pression des pneus (TPMS)

Comme caractéristique de sécurité complémentaire, le véhicule a été équipé d'un système de surveillance de pression des pneus (TPMS) qui allume un voyant de basse pression de gonflage de pneu lorsqu'au moins un pneu est nettement sous-gonflé. Par conséquent, lorsque le voyant de basse pression de gonflage de pneu s'allume, il faut s'arrêter et vérifier les pneus dès que possible, et les gonfler à la pression correcte. Le fait de conduire sur un pneu sous-gonflé cause une surchauffe du pneu, ce qui peut causer une défaillance du pneu. Le sous-gonflage réduit également la durée de vie des pneus et augmente la consommation d'énergie, et peut affecter la maniabilité et la capacité de freinage du véhicule.

Bien noter que le TPMS ne vous dispense absolument pas d'effectuer un entretien adéquat des pneus, et le conducteur a la responsabilité de maintenir la bonne pression de gonflage des pneus, même si le sous-gonflage n'a pas atteint le niveau suffisant pour déclencher l'éclairage du voyant de basse pression de gonflage de pneu TPMS. Votre véhicule est également équipé d'un témoin d'anomalie TPMS pour vous alerter lorsque le système ne fonctionne pas correctement.

Le témoin d'anomalie TPMS est combiné avec le voyant de basse pression de gonflage de pneu. Lorsque le système détecte une panne, le voyant va clignoter pendant approximativement une minute puis reste allumé. Cette séquence se répète à chaque démarrage du véhicule tant que la panne existe. Lorsque le témoin d'anomalie est allumé, le système ne peut pas détecter ou signaler un faible pression des pneus. Les pannes TPMS peuvent se produire pour une variété de raisons, y compris l'installation de pneu de rechange, de pneu alternatifs ou de roues sur le véhicule qui empêchent le fonctionnement correct du TPMS. Toujours vérifier le voyant de panne TPMS après le remplacement d'un ou de plusieurs pneus ou roues sur le véhicule pour vous assurer que le remplacement ou les pneus/roues alternatifs permettent le fonctionnement correct du TPMS.

- Afin d'éviter de fausses indications, le système fait un échantillonnage pendant une certaine période avant d'indiquer un problème. Ceci fait qu'il n'indiquera pas instantanément un dégonflage soudain ou une explosion d'un pneu.

▼ Le système de surveillance de la pression des pneus (TPMS) présente un problème

Si le voyant TPMS clignote, il peut y avoir un problème avec le système. S'adresser à un concessionnaire agréé Mazda pour faire inspecter le système. Se référer à Indication d'avertissement/voyant du système de surveillance de pression des pneus (TPMS) (clignotement) à la page 7-31.

Système de surveillance de la pression des pneus (TPMS)

Dans les cas suivants, le système ne peut pas détecter correctement la pression des pneus et le voyant TPMS peut clignoter.

- Un équipement ou un dispositif à proximité émet des signaux radio identiques à ceux d'un capteur de pression de pneu.
- Un objet métallique tel qu'un appareil électronique non d'origine est installé près du centre du tableau de bord (obstrue les signaux radio des capteurs de pression des pneus envoyés au récepteur).
- Un dispositif tel que l'un des éléments suivants est utilisé dans l'habitacle.
 - Appareils électroniques tels qu'un ordinateur.
 - Appareils de conversion tels qu'un convertisseur CC-CA.
- Il y a une grande accumulation de neige ou de glace autour des pneus du véhicule.
- La batterie d'un capteur de pression est à plat.
- Une roue non équipée d'un capteur de pression est utilisée.
- Des pneus utilisant de l'acier sur la paroi latérale du pneu sont installés.
- Des chaînes à pneus sont utilisées.

▼ Quand la pression d'un pneu diminue

Si le voyant TPMS s'allume, la pression des pneus peut être basse. Inspecter la pression des pneus et l'ajuster à la pression de gonflage correcte. Se référer à Indication d'avertissement/voyant du système de surveillance de pression des pneus (TPMS) (S'allume) à la page 7-34.

▼ Pneus et jantes



Lors de l'inspection ou de l'ajustement de la pression des pneus, ne pas forcer sur la valve d'air du capteur de pression de pneu. Sinon, le capteur de pression de pneu pourrait être endommagé.

Lors du changement de pneus et de roues

Lors du changement de pneus ou de roues (pour installer des pneus d'hiver), il est nécessaire d'enregistrer le code de signal d'identification du capteur de pression de pneu dans le TPMS.

Demander à un concessionnaire agréé Mazda de procéder à l'enregistrement ou enregistrer les codes de signal d'identification des capteurs de pression des pneus en suivant la procédure suivante.

REMARQUE

Le capteur de pression de pneu de chaque roue dispose d'un code de signal d'identification unique. Pour que le système TPMS fonctionne correctement, les codes de signal d'identification des capteurs de pression des pneus doivent être enregistrés dans le système.

1. Attendre plus de 19 minutes après avoir changé un pneu ou une roue.
2. Après plus de 19 minutes, conduire le véhicule à une vitesse d'environ 25 km/h (16 mi/h) ou plus pendant 3 minutes ou plus. Pendant la conduite, les codes de signal d'identification des capteurs de pression des pneus sont automatiquement enregistrés.

Système de surveillance de la pression des pneus (TPMS)

REMARQUE

Si vous conduisez le véhicule dans les 19 minutes suivant le changement d'un pneu ou d'une roue, le voyant TPMS clignote parce que les codes de signal d'identification des capteurs de pression des pneus n'ont pas été enregistrés. Dans ce cas, arrêter le véhicule et enregistrer les codes de signal d'identification des capteurs de pression des pneus en suivant la procédure.

Lors du remplacement des pneus et des roues



- Pour le remplacement des pneus et des roues, s'adresser à un concessionnaire agréé Mazda, sinon, les capteurs de pression des pneus pourraient être endommagés lors de leur remplacement.
- Ne pas installer de roues qui ne sont pas d'origine. Si des roues autres que les roues d'origine sont installées, il pourrait ne pas être possible d'y installer les capteurs de pression des pneus.

Lors du remplacement d'un pneu ou d'une roue, toujours installer le capteur de pression de pneu. Les combinaisons suivantes de pneus, de roues ou de pneus et de roues sont possibles.

- Le capteur de pression de pneu de l'ancienne roue est retiré et installé sur la nouvelle roue.
- Seul un pneu est remplacé sans remplacer le capteur de pression de pneu et la roue.
- Un capteur de pression de pneu neuf installé sur une nouvelle jante.

REMARQUE

Lors de l'installation d'un nouveau capteur de pression de pneu, le code de signal d'identification du capteur de pression de pneu doit être enregistré. Pour plus de détails sur l'achat d'un capteur de pression de pneu et l'enregistrement du signal d'identification du capteur de pression de pneu, consulter un concessionnaire agréé Mazda.

Écran de rétrovision*

▼ Écran de rétrovision

L'écran de rétrovision fournit des images visuelles de l'arrière du véhicule lorsque vous faites marche arrière.

PRUDENCE

Conduire toujours prudemment en surveillant l'arrière et les alentours de la voiture directement avec les yeux:

Il est dangereux de faire une marche arrière en ne regardant que l'écran, car cela peut provoquer un accident ou une collision avec un objet. L'écran de rétrovision est uniquement un appareil d'aide visuel à la marche arrière du véhicule. Les images à l'écran peuvent être différentes des conditions réelles.

ATTENTION

- Ne pas utiliser l'écran de rétrovision dans les conditions suivantes: Le fait d'utiliser l'écran de rétrovision dans les conditions suivantes est dangereux, et peut causer des blessures corporelles ou des dommages au véhicule, ou les deux à la fois.
 - Routes verglacées ou enneigées.
 - Des chaînes de roues ou une roue de secours temporaire sont installées.
 - Le hayon n'est pas complètement fermé.
 - Le véhicule est sur une route en pente.
 - Routes cahoteuses.

- Lorsque l'affichage est froid, des images peuvent traverser l'écran et sa luminosité peut être anormalement faible, empêchant ainsi de confirmer les conditions dans lesquelles se trouve le véhicule. Conduire toujours prudemment en surveillant l'arrière et les alentours de la voiture directement avec les yeux.
- Ne pas forcer sur la caméra. La position de la caméra et l'angle peuvent dévier.
- Ne pas démonter, ne pas modifier et ne pas retirer la caméra, car celle-ci perdrait son imperméabilité.
- Le couvercle de la caméra est fait en plastique. Ne pas appliquer d'agent dégraissant, de solvants organiques, de cire ou de revêtement de verre sur le couvercle de la caméra. Si l'une de ces matières est renversée sur le couvercle, l'éliminer immédiatement en essuyant avec un chiffon doux.
- Ne pas frotter vivement le couvercle de la caméra avec un matériau abrasif ou une brosse dure. Le couvercle ou les lentilles de la caméra pourraient être rayés, ce qui affecterait les images.
- Si la lentille de la caméra est gravement endommagée par des graviers projetés, faire remplacer la caméra. Confier le remplacement de la caméra à un concessionnaire agréé Mazda.

REMARQUE

- Si de l'eau, de la neige ou de la boue adhèrent à la lentille de la caméra, les éliminer en essuyant avec un chiffon doux. S'il est impossible de les éliminer en essuyant, utiliser un détergent doux.

- Si la température de la caméra augmente brusquement, (très chaud à froid, froid à très chaud) l'écran de rétrovision peut ne pas fonctionner correctement.
- Pour remplacer les pneus, s'adresser à un concessionnaire agréé Mazda. Le fait de remplacer les pneus peut causer une déviation des lignes de guidage qui apparaissent sur l'écran.
- Si le véhicule a subi une collision à l'avant, sur les côtés ou à l'arrière, il est possible que l'alignement de la caméra de vue arrière de stationnement (emplacement, angle d'installation) ait dévié. Toujours s'adresser à un concessionnaire agréé Mazda pour faire inspecter le véhicule.
- Si "Aucun signal de la caméra." s'affiche à l'écran, il pourrait y avoir un problème avec la caméra. Faire inspecter votre véhicule par un concessionnaire agréé Mazda.

▼ **Emplacement de la caméra de stationnement de rétrovision**



1. Caméra de stationnement de rétrovision

▼ Basculer à l'écran de rétrovision

Le système bascule sur l'écran de rétrovision lorsque le contacteur d'alimentation est positionné sur ON et que le levier sélecteur est en position de marche arrière (R).

REMARQUE

Lorsque vous faites passer le levier sélecteur de la position marche arrière (R) sur une autre position, l'affichage précédent réapparaît sur l'écran.

▼ Champ de vision à l'écran

Les images à l'écran peuvent être différentes des conditions réelles.

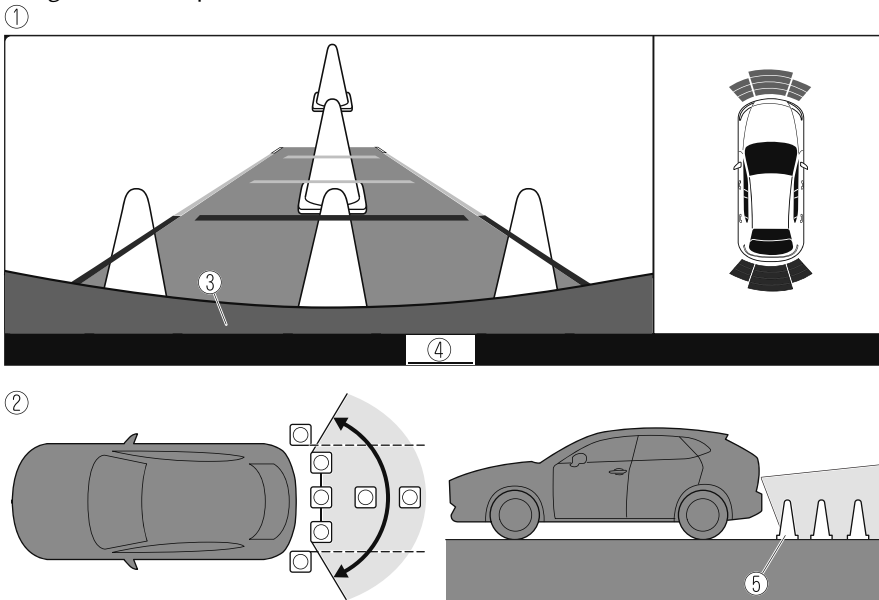

1. (Affichage à l'écran)
2. (Vue réelle)
3. Pare-chocs
4. Le message "Vérifier si les environs sont sécuritaires." est affiché
5. Objet

REMARQUE

- Le champ de vision varie selon le véhicule et les conditions routières.
- Si la lentille de la caméra est touchée ou s'il y a de la saleté dessus, cela pourrait affecter l'image à l'écran. Essuyer la lentille à l'aide d'un chiffon doux.
- Le champ de vision est limité. Les objets sous le pare-chocs ou près des extrémités du pare-chocs ne peuvent pas être affichés.
- La distance qui apparaît dans l'image affichée est différente de la distance réelle car la caméra de stationnement de rétrovision est équipée d'une lentille spéciale.

- Les images qui apparaissent sur l'écran d'affichage des images provenant de la caméra de stationnement de rétrovision sont des images inversées (images en miroir).
- Certains équipements installés en option peuvent être aperçus par la caméra. N'installer aucune pièce optionnelle qui risque de gêner la vision de la caméra, telle qu'un objet lumineux ou fait d'une matière réfléchissante.
- Il peut être difficile de voir l'affichage dans les conditions suivantes, sans que cela signifie un mauvais fonctionnement.
 - Dans un endroit sombre.
 - Lorsque la température autour de la lentille est élevée/basse.
 - Lorsque la caméra est mouillée, en cas de pluie ou en période très humide.
 - Lorsque une matière étrangère, comme de la boue, est collée autour de la caméra.
 - Lorsque la lentille de la caméra reflète le soleil ou les phares.
 - Les environs sont éclairés par des lumières de véhicules, des lumières fluorescentes ou des lumières à DEL (l'écran peut clignoter).
 - Des points foncés ou blancs extrêmement petits apparaissent à l'écran (les points peuvent clignoter).
 - Un objet est proche d'une caméra.
- Il est possible que l'affichage des images soit retardé si la température autour de la caméra est basse.

▼ Visionnement de l'affichage

Les lignes de guidage qui indiquent la largeur du véhicule apparaissent sur l'écran à titre de référence pour indiquer la largeur approximative du véhicule en comparaison de la largeur de l'espace de stationnement dans lequel on s'apprête à reculer.

Utiliser cette vue d'affichage pour garer le véhicule dans un espace de stationnement ou un garage.

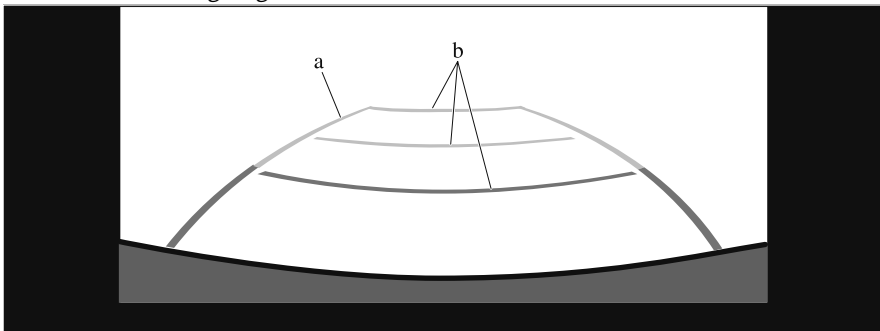

- a) Lignes de guidage de largeur du véhicule
Les lignes de guidage servent de référence pour indiquer la largeur approximative du véhicule.
- b) Lignes de guidage de distance

Ecran de rétrovision

Ces lignes de guidage indiquent la distance approximative jusqu'à un point mesuré à partir de l'arrière du véhicule (à partir de l'extrémité du pare-chocs). La ligne rouge indique le point situé à environ 0,5 m (19 po) du pare-chocs arrière.

Les lignes jaunes indiquent les points situés à environ 1,0 m (39 po) et 2,0 m (78 po) du pare-chocs arrière.

ATTENTION

Les lignes de guidage sur l'écran sont des lignes fixes. Elles ne sont pas synchronisées avec la rotation du volant par le conducteur. Faire toujours bien attention, et vérifier la zone située à l'arrière du véhicule et la zone environnante directement avec les yeux lorsqu'on recule.

▼ Utilisation de l'écran de rétrovision

L'utilisation de l'écran de rétrovision, lors de la marche arrière du véhicule, varie selon les conditions de la circulation, de la route et du véhicule. La quantité de braquage et la synchronisation varie aussi selon ces conditions; il faut donc vérifier les conditions environnantes directement avec les yeux, et diriger le véhicule en fonction de ces conditions.

Avant d'utiliser l'écran de rétrovision, lire attentivement les précautions ci-dessus.

REMARQUE

Les images qui apparaissent sur l'écran d'affichage des images provenant de la caméra de stationnement de rétrovision sont des images inversées (images en miroir).

1. Placer le levier sélecteur en position de marche arrière (R) pour basculer sur l'écran de rétrovision.
2. Tout en vérifiant les conditions environnantes, faire reculer le véhicule.

- Après que le véhicule ait commencé à entrer dans l'espace de stationnement, continuer à reculer lentement de manière que les distances entre les lignes de largeur du véhicule et les côtés de l'espace de stationnement à gauche et à droite soient approximativement égales.

①

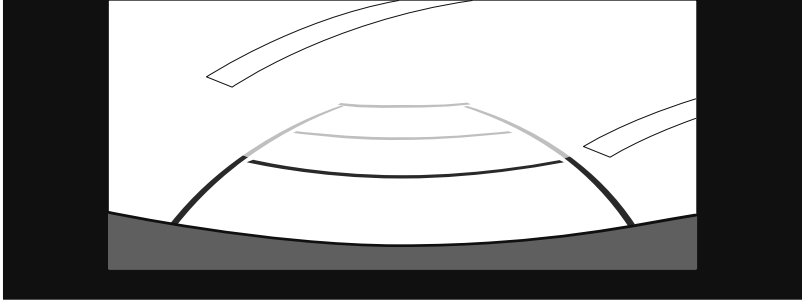

②

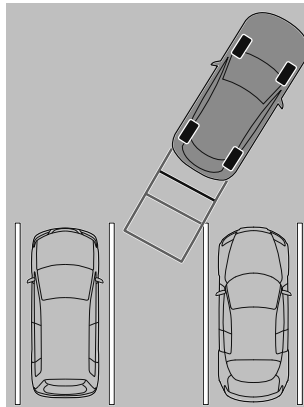

- (État de l'affichage)
- (État du véhicule)
- Continuer à régler le volant jusqu'à ce que les lignes de guidage de largeur du véhicules soient parallèles aux côtés gauche et droit de l'espace de stationnement.

5. Une fois qu'elles sont parallèles, redresser les roues et reculer lentement le véhicule dans l'espace de stationnement. Continuer à vérifier la zone environnant le véhicule, puis arrêter le véhicule à la meilleure position possible. (Si l'espace de stationnement comporte des lignes de division, vérifier si les lignes de guidage de largeur du véhicule leur sont bien parallèles.)

①

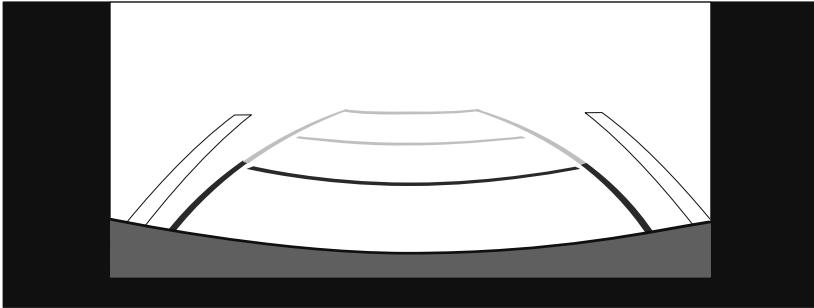

②

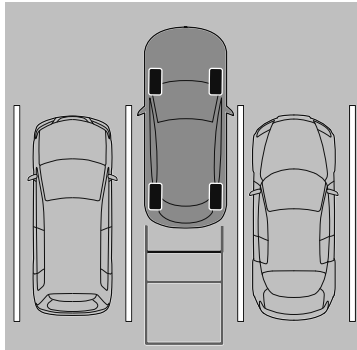

1. (État de l'affichage)
2. (État du véhicule)

6. Lorsque vous faites passer le levier sélecteur de la position marche arrière (R) sur une autre position, l'affichage précédent réapparaît sur l'écran.

REMARQUE

Comme il peut y avoir une différence entre l'image affichée, comme indiqué ci-dessous, et les conditions réelles du stationnement, s'assurer toujours de la sécurité à l'arrière du véhicule et dans la zone environnante directement avec les yeux.

- Dans l'image de l'espace de stationnement (ou du garage) apparaissant à l'écran, bien que l'extrémité arrière et les lignes de guidage de distance puissent paraître alignées sur le moniteur, il est possible qu'elles ne le soient pas réellement au sol.

- Lors d'un stationnement dans un espace comportant une ligne de division sur un seul côté, il est possible que la ligne de division et la ligne de guidage de largeur du véhicule paraissent alignées sur l'écran, mais qu'elles ne le soient pas réellement sur le sol.

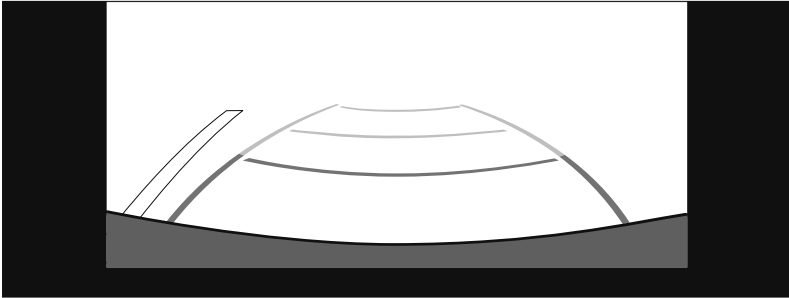

▼ Discordance entre les conditions réelles de la route et l'image affichée

Il existe quelques discordances entre la route réelle et la route affichée. De tels écarts dans la perspective de la distance peuvent entraîner un accident. Bien noter les conditions suivantes qui peuvent causer une discordance dans la perception de la distance.

Quand le véhicule est incliné à cause du poids des passagers et de la charge

Lorsque l'arrière du véhicule est abaissé, l'objet affiché à l'écran apparaît plus loin qu'il ne l'est en réalité.

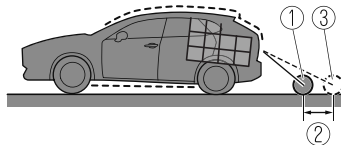

1. Objet
2. Discordance
3. Position de l'objet à l'écran

Quand il y a une pente raide derrière le véhicule

Lorsqu'il y a une pente raide montante (ou descendante) derrière le véhicule, l'objet affiché à l'écran apparaît plus loin (ou plus près en cas de pente descendante) qu'il ne l'est en réalité.

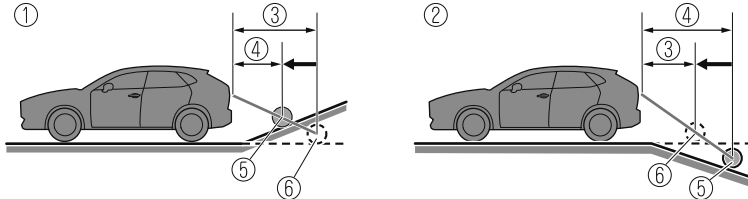

1. L'objet apparaît plus loin qu'il ne l'est en réalité
2. L'objet apparaît plus proche qu'il ne l'est en réalité
3. Distance entre le véhicule et l'objet à l'écran.
4. Distance réelle entre le véhicule et l'objet.
5. Position réelle de l'objet
6. Position de l'objet à l'écran

Objet en trois dimensions à l'arrière du véhicule

Comme les lignes de guidage de distance sont affichées sur la base d'une surface plane, la distance à l'objet en trois dimensions affichée sur l'écran est différente de la distance réelle.

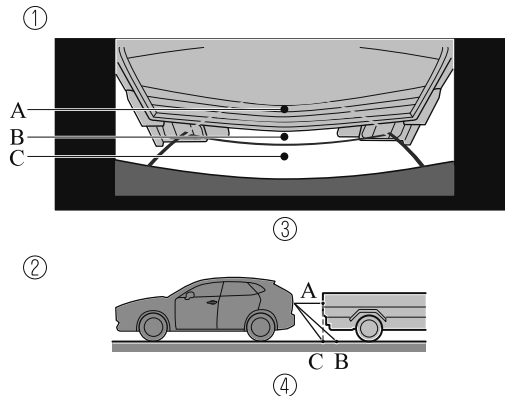

1. (Affichage à l'écran)
2. (Condition réelle)
3. Distance détectée sur l'écran $A > B > C$
4. Distance réelle $B > C = A$

Système de capteurs de stationnement*

▼ Système de capteurs de stationnement

Les capteurs de stationnement sont des capteurs ultrasoniques servant à repérer les obstacles autour du véhicule lorsque celui-ci roule à basse vitesse, comme par exemple en entrant dans un garage ou lors d'un stationnement en créneau. Un vibreur et un indicateur de détection notifient le conducteur de la distance approximative entre le véhicule et l'obstacle proche.



Ne pas se fier complètement au système de capteurs de stationnement, et veiller à vérifier visuellement les conditions de sécurité autour du véhicule lors de la conduite:

Ce système peut aider le conducteur à utiliser le véhicule en marche avant et en marche arrière lors du stationnement. Les plages de détection des capteurs sont limitées. Par conséquent, la conduite du véhicule en se fiant uniquement au système peut entraîner un accident. Toujours vérifier visuellement la sécurité du véhicule lors de la conduite.



- Ne pas installer d'accessoires dans les plages de détection des capteurs. Le fonctionnement du système risquerait d'être affecté.
- Selon le type d'obstacle et les conditions environnantes, il est possible que la plage de détection d'un capteur soit réduite ou que les capteurs ne soient pas en mesure de détecter les obstacles.
- Lors du lavage du véhicule, ne pas pulvériser de l'eau sous haute pression contre la zone de radar, ni la frotter fortement. Dans le cas contraire, il pourrait ne pas être en mesure de détecter correctement les obstructions et le système pourrait ne pas fonctionner normalement.

REMARQUE

- Lorsque le contacteur d'alimentation est mis sur OFF, le système reste dans l'état de fonctionnement où il se trouvait avant d'avoir été éteint. Par exemple, si le contacteur d'alimentation est positionné sur OFF alors que le capteur de stationnement est activé, le système sera activé lorsque le contacteur d'alimentation sera remis sur ON la fois suivante.
- Il est possible que le système ne puisse fonctionner normalement dans les conditions suivantes:
 - Boue, glace ou neige collée au niveau de la zone du capteur (le fonctionnement redevient normal une fois la boue, la glace ou la neige retirée).

Système de capteurs de stationnement

- La zone du capteur est gelée (le fonctionnement redevient normal une fois la glace fondue).
- Le capteur est couvert par une main.
- Vibrations excessives au niveau du capteur.
- Inclinaison excessive du véhicule.
- Conditions climatiques extrêmement chaudes ou froides.
- Le véhicule roule sur des bosses, en pente, sur du gravier, sur des grilles ou sur des routes recouvertes d'herbe.
- Tout ce qui génère des ondes ultrasonores comme l'avertisseur sonore d'un autre véhicule, le bruit du moteur d'une moto, le bruit des freins à air d'un véhicule de grande taille ou les capteurs d'un autre véhicule approchant du véhicule.
- Le véhicule est conduit alors qu'il pleut de manière abondante ou sur une route dans un état tel que des éclaboussures sont générées.
- Une antenne d'aile disponible dans le commerce ou une antenne de transmetteur radio est installée sur le véhicule.
- Le véhicule se déplace vers une bordure de trottoir élevée ou carrée, ou vers une pente raide.
- Obstacle trop proche du capteur.
- Le véhicule se déplace vers un mur ou un escalier irrégulier.
- Il y a plusieurs obstructions.
- Le véhicule est conduit dans un endroit à plafonds bas.
- Les obstacles situés sous le pare-chocs ne peuvent pas être détectés. Les obstructions qui sont plus basses que le capteur ou minces peuvent ne pas être détectées même si elles ont déjà été détectées auparavant.
- Il est possible que les types d'obstacles suivants ne soient pas détectés:
 - Objets fins tels que des câbles, des cordes ou des poteaux
 - Objets qui absorbent facilement les ondes soniques, tels que le coton ou la neige
 - Objets angulaires
 - Objets très grands et objets dont la partie supérieure est de grande largeur
 - Petits objets
- En cas de choc au niveau des pare-chocs, même suite à un accident mineur, faire toujours inspecter le système par un concessionnaire agréé Mazda. Si les capteurs sont faussés, ils ne peuvent détecter les obstacles.
- Le système peut présenter une anomalie si aucun son ne se fait entendre ou si l'indication de détection ne s'affiche pas même lorsque l'interrupteur OFF de capteur de stationnement est actionné et que le capteur de stationnement est opérationnel. Faire inspecter votre véhicule par un concessionnaire agréé Mazda.
- Le système peut présenter une anomalie si le témoin ne s'allume pas, même si l'interrupteur OFF du capteur de stationnement est allumé. Faire inspecter votre véhicule par un concessionnaire agréé Mazda.
- Le système peut présenter une anomalie si un message indiquant une anomalie du système est affiché. Faire inspecter votre véhicule par un concessionnaire agréé Mazda.

Système de capteurs de stationnement

- Un message peut s'afficher même si la température ambiante est extrêmement froide, ou si de la boue, de la glace ou de la neige adhère à la zone du capteur. Retirer tout corps étranger de la zone du capteur.

Positions d'installation des capteurs

Avant



Arrière



Plage de détection du capteur

La plage de détection des capteurs est la suivante.

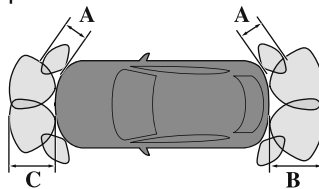

A : Environ 55,0 cm (environ 21,6 po)

B: Environ 150 cm (environ 59,0 po)

C: Environ 100 cm (environ 39,3 po)

Système de capteurs de stationnement

Interrupteur OFF de capteur de stationnement

Lorsque l'interrupteur est enfoncé, le capteur de stationnement est arrêté et le témoin s'allume.

Si l'interrupteur est à nouveau enfoncé, le capteur de stationnement devient opérationnel et le témoin s'éteint.

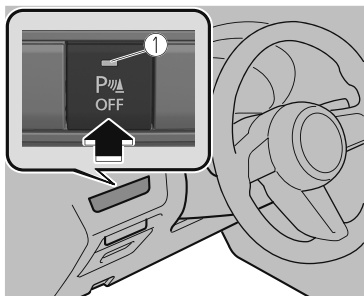

1. Témoin







Son et affichage de la distance de vision

Informe le conducteur de la distance approximative entre le véhicule et l'obstruction à l'aide d'avertissements sonores selon la distance. Si plusieurs obstructions sont détectées en même temps, des avertissements sonores retentissent en fonction de la distance jusqu'à l'obstruction la plus proche.

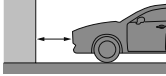
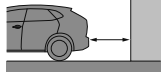
Avant*, Arrière

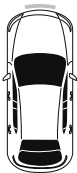
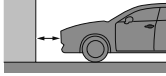
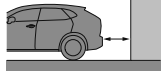
Distance entre le véhicule et l'obstacle		Affichage		Bip sonore
Avant	Arrière	Sans moniteur de vue à 360°	Avec moniteur de vue à 360°	
Environ 100—60,0 cm (39,3—23,6 po) 	Environ 150—60,0 cm (59,0—23,6 po) 		Vert 	Son intermittent lent

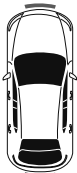
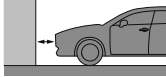
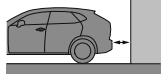
Système de capteurs de stationnement

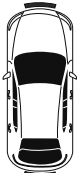
Distance entre le véhicule et l'obstacle		Affichage		Bip sonore
Avant	Arrière	Sans moniteur de vue à 360°	Avec moniteur de vue à 360°	
Environ 60,0—45,0 cm (23,6—17,7 po) 	Environ 60,0—45,0 cm (23,6—17,7 po) 		Jaune 	Son intermittent intermédiaire
Environ 45,0—35,0 cm (17,7—13,7 po) 	Environ 45,0—35,0 cm (17,7—13,7 po) 		Orange 	Son intermittent rapide
Moins d'environ 35,0 cm (13,7 po) 	Moins d'environ 35,0 cm (13,7 po) 		Rouge 	Son continu

Système de capteurs de stationnement

Coin

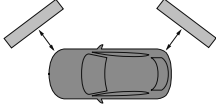
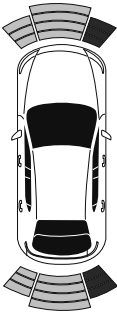
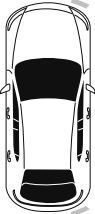
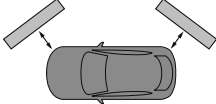
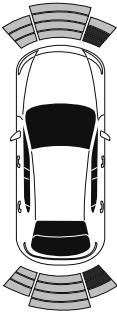
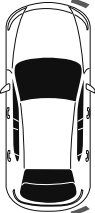
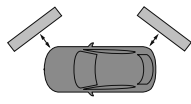
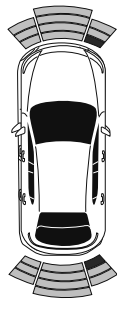
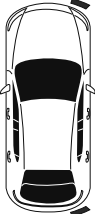
Distance entre le véhicule et l'obstacle	Affichage		Bip sonore
	Sans moniteur de vue à 360°	Avec moniteur de vue à 360°	
<p>Environ 55,0—38,0 cm (21,6—14,9 po)</p> 		<p>Jaune</p> 	<p>Son intermittent intermédiaire</p>
<p>Environ 38,0—25 cm (14,9—9,8 po)</p> 		<p>Orange</p> 	<p>Son intermittent rapide</p>
<p>Moins d'environ 25 cm (9,8 po)</p> 		<p>Rouge</p> 	<p>Son continu</p>



Système de capteurs de stationnement

REMARQUE

- Il est possible d'afficher ou de masquer l'indicateur de détection et de modifier le volume de l'avertisseur sonore.
Se référer à la section Réglages dans le manuel d'utilisation de Mazda Connect.
- (Véhicules avec moniteur de vue à 360°)**
Lorsque l'indicateur de détection est réglé sur "Affichage", même si le moniteur de vue à 360° n'est pas affiché, si un capteur avant ou un capteur d'angle avant détecte une obstruction, le moniteur de vue à 360° s'affiche automatiquement. Lorsque l'obstruction n'est plus détectée, l'affichage revient à l'écran affiché avant la détection de l'obstruction.
Toutefois, lorsque le moniteur de vue à 360° est affiché, il continue de s'afficher, qu'une obstruction soit détectée ou non.
- Si une obstruction dans la même zone, à l'exclusion de la zone proche, est détectée en continu pendant 6 secondes ou plus, seuls les avertissements sonores cessent de retentir. (La détection est indiquée) Si la zone de détection se rapproche du côté proche, les avertissements sonores reprennent. (Si la zone de détection passe du côté éloigné, les avertissements sonores restent désactivés)

Indication de problème dans le système

Si l'un des problèmes indiqués dans ce tableau survient, le conducteur en est informé selon le type de système, comme indiqué.

	Indicateur de détection		Solution
	Sans moniteur de vue à 360°	Avec moniteur de vue à 360°	
Anomalie de fonctionnement du système			Cela pourrait indiquer une anomalie du système. Faire inspecter le véhicule chez un concessionnaire agréé Mazda dès que possible.

Le conducteur est informé d'un problème à l'aide des indications suivantes.

Témoin/bip	Comment vérifier
Un message indiquant une anomalie du système ou du capteur est affiché.	Le système peut présenter un problème. Faire inspecter le véhicule par un concessionnaire agréé Mazda dès que possible.
Un message indiquant que le capteur est sale est affiché.	Retirer tout corps étranger de la zone du capteur. Si le système n'est pas rétabli, faire inspecter le véhicule par un concessionnaire agréé Mazda.
Une certaine indication de détection d'obstacle s'affiche en continu.	Des corps étrangers peuvent s'être déposés sur la zone du capteur correspondant à l'indicateur de détection. Si le système n'est pas rétabli, faire inspecter le véhicule par un concessionnaire agréé Mazda.

NOTES

5

Fonctions intérieures

Utilisation des différentes fonctions concernant le confort de conduite, incluant le système de commande de température et le système audio.

Système de commande de température..... 5-2

- Pour votre confort de conduite..... 5-2
- Zone de fonctionnement du système de climatisation..... 5-4
- Fonctionnement de base du système de climatisation..... 5-9
- Utilisations pratiques du système de climatisation..... 5-12

Mazda Connect..... 5-16

- Qu'est-ce que Mazda Connect ?..... 5-16
- Opérations de base de Mazda Connect..... 5-20

Service connecté (le cas échéant)..... 5-39

Équipement intérieur..... 5-41

- Pare-soleil..... 5-41
- Éclairages intérieurs..... 5-42
- Prise des accessoires..... 5-45
- Prise de courant CA*..... 5-46
- Porte-verres..... 5-48
- Porte-bouteilles..... 5-49
- Poignées de maintien..... 5-49
- Crochets à manteau arrière..... 5-50
- Compartiments de rangement..... 5-50

*Certains modèles.

Pour votre confort de conduite

▼ Pour votre confort de conduite

- Si le véhicule a été stationné en plein soleil pendant la saison chaude, ouvrir les vitres pour laisser l'air chaud s'échapper puis mettre en marche le système de commande de température.
- Le système de commande de température mesure les températures intérieure et extérieure, l'humidité, et l'ensoleillement à l'aide du capteur de température et d'ensoleillement. Il règle la température à l'intérieur de l'habitacle en conséquence.

ATTENTION

Ne pas obstruer les deux capteurs, sinon le système de commande de température ne fonctionnera pas correctement.

Capteur d'ensoleillement

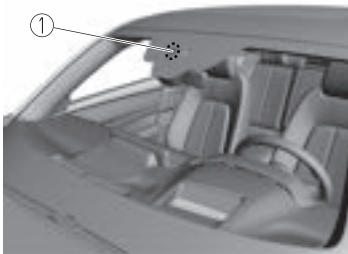

1. Capteur d'ensoleillement

Capteur de température intérieure

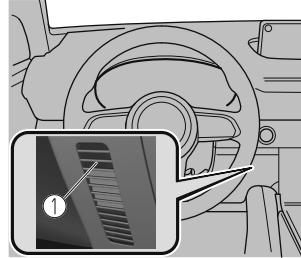

1. Capteur de température intérieure

- Retirer toute obstruction telle que des feuilles, de la neige ou de la glace accumulées sur le capot et sur la prise d'air de la grille d'aération, afin d'améliorer l'efficacité du système.

REMARQUE

- Si le débit d'air du système de climatisation diminue de manière significative, le filtre à air peut être colmaté. Remplacer le filtre à air.
- Utiliser le système de commande de température pour désembuer les vitres et déshumidifier l'air.
 - Faire fonctionner le climatiseur pendant 10 minutes environ au moins une fois par mois afin de garder les pièces internes lubrifiées.
 - Faire vérifier le climatiseur avant la saison chaude. Un manque de réfrigérant peut affecter le rendement du climatiseur. Les spécifications du réfrigérant sont indiquées sur une étiquette fixée à l'intérieur du compartiment moteur. Si le mauvais type de réfrigérant est utilisé, cela peut entraîner une anomalie grave du système de commande de température. Pour l'inspection ou la réparation, consulter un réparateur professionnel agréé par le gouvernement, car un

Système de commande de température

dispositif spécial est requis pour la maintenance du climatiseur.
Pour plus de détails, s'adresser à un concessionnaire agréé Mazda.

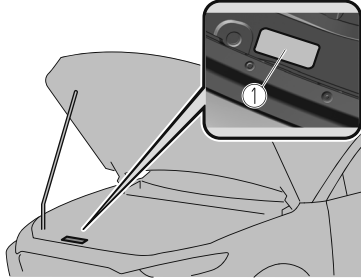

1. Étiquette

Zone de fonctionnement du système de climatisation

▼ Liste des interrupteurs/icônes du système de climatisation

L'information du système de commande de température apparaît sur l'affichage.

Écran de fonctionnement automatique

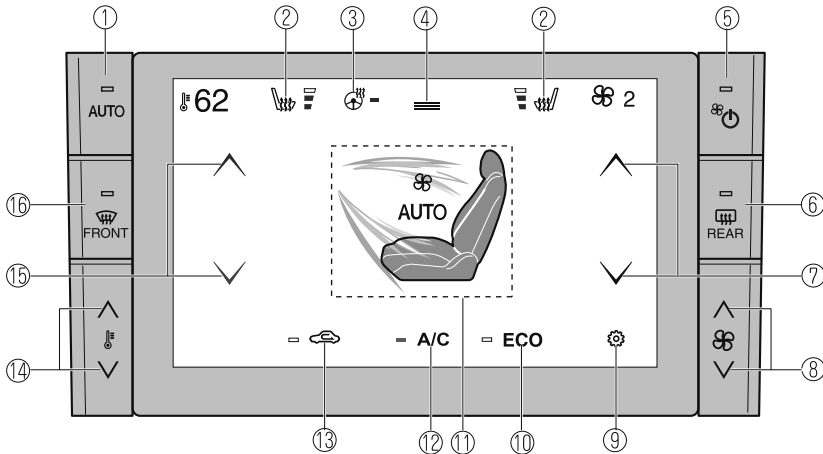

- ① Interrupteur AUTO..... page 5-5
- ② Icône de chauffage de siège*..... page 2-23
- ③ Icône de chauffage de volant*..... page 2-25
- ④ Icône de réglage du chauffage de siège*..... page 2-23
Icône de réglage du chauffage de volant*..... page 2-25
- ⑤ Interrupteur d'alimentation de la climatisation..... page 5-7
- ⑥ Interrupteur de désembuage de lunette arrière..... page 5-7
- ⑦ Icône de commande du ventilateur..... page 5-6
- ⑧ Interrupteur de commande de ventilateur..... page 5-6
- ⑨ Icône de réglage de l'affichage..... page 5-7
- ⑩ Icône ECO..... page 5-7
- ⑪ Icône de commutation des écrans de fonctionnement automatique et manuel..... page 5-7
- ⑫ Icône A/C..... page 5-7
- ⑬ Icône de sélecteur d'admission d'air..... page 5-7
- ⑭ Interrupteur de commande de température..... page 5-6
- ⑮ Icône de commande de température..... page 5-6
- ⑯ Interrupteur de dégivrage du pare-brise..... page 5-8

Système de commande de température

Écran de fonctionnement manuel

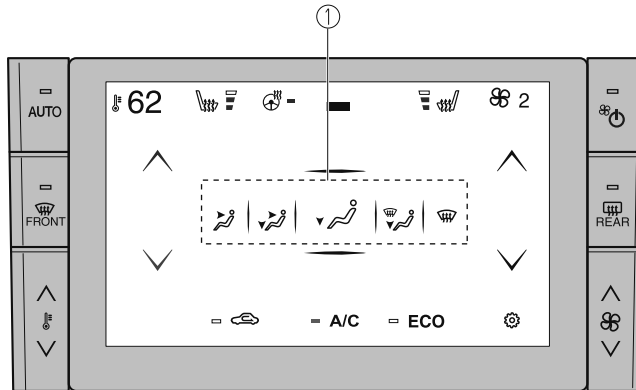

① Icône de sélecteur de mode.....page 5-8

REMARQUE

Informations sur les logiciels à source libre/ouverte

Ce produit comprend des sources libres/ouvertes. Des informations sur la licence et le code source sont disponibles à l'adresse URL suivante.

<https://www.alpine.com/m/e/oss/download/>

▼ Fonctionnement de base du panneau tactile



Ne pas appuyer fortement sur l'écran ou y appuyer avec un objet pointu. Sinon l'écran pourrait être endommagé.

Fonctionnement du panneau tactile

Vous pouvez effectuer trois types d'opérations sur les icônes du panneau tactile avec le doigt : toucher, toucher et maintenir et balayer.

Passage de l'écran de fonctionnement automatique à l'écran de fonctionnement manuel

Toucher l'indication du siège au centre de l'écran pour passer de l'écran de fonctionnement automatique à l'écran de fonctionnement manuel. Appuyer

sur l'interrupteur AUTO pour passer de l'écran de fonctionnement manuel à l'écran de fonctionnement automatique.

▼ Interrupteur AUTO

En appuyant sur l'interrupteur AUTO, les fonctions suivantes sont automatiquement commandées suivant la température réglée :

- Température du débit d'air
- Quantité de débit d'air
- Sélection du mode de débit d'air
- Sélection d'air provenant de l'extérieur/air recyclé
- Fonctionnement du climatiseur (fonctions de refroidissement, de dégivrage)
- *Sélection du niveau de chauffage de siège*¹
- *Fonctionnement du volant chauffant*¹

*Certains modèles.









5-5

Système de commande de température



- *1 Le mode automatique fonctionne lorsque le mode automatique est activé dans les réglages de Mazda Connect.
Se référer à la section Paramètres dans le manuel de l'utilisateur Mazda Connect.



REMARQUE

Témoin de l'interrupteur AUTO

- ON
Le témoin s'allume pendant le fonctionnement automatique.
- DÉSACTIVÉ
Lorsqu'un interrupteur ou une icône est actionné pendant le fonctionnement automatique, y compris , , , , , , , , , l'interrupteur de commande du ventilateur ou l'interrupteur du dégivreur, le témoin s'éteint. À ce moment-là, les fonctions autres que celle actionnée fonctionnent automatiquement.



▼ Interrupteur/icône de contrôle de la température

La température peut être réglée entre 18 °C (64 °F) et 32 °C (90 °F) en appuyant sur l'interrupteur de réglage de la température ou en touchant  (rouge) ou  (bleu).

La température peut être rapidement ajustée en maintenant l'interrupteur de réglage de la température enfoncé ou en touchant longuement  (rouge) ou  (bleu).



REMARQUE



- Lorsque vous réglez la température à la limite inférieure ou supérieure, "LO" ou "HI" s'affiche.

- Les unités de température pour l'affichage du réglage de température peuvent être modifiées en conjonction avec les unités de température pour l'affichage de la température extérieure.
- En balayant  (rouge) ou  (bleu) vers le haut/bas, la température peut être ajustée à la hausse ou à la baisse par incréments de 3 °C (6 °F).
- Pour réduire la consommation électrique du système de climatisation, il est possible que le flux d'air chaud ne soit pas fourni lorsque la température ambiante est de 25 °C (77 °F) ou plus.



▼ Icône/interrupteur de commande de ventilateur

Le débit d'air peut être réglé sur 7 niveaux.

Le débit d'air peut être réglé en appuyant sur l'interrupteur de commande du ventilateur, ou en touchant  ou .

En outre, lorsque l'interrupteur de commande du ventilateur,  ou  est maintenu enfoncé, le débit d'air peut être réglé rapidement.

REMARQUE

- Quand  ou  est balayé vers le haut, le volume de débit d'air peut être augmenté selon 3 niveaux. En balayant vers le bas, le volume de débit d'air peut être diminué selon 3 niveaux.

Système de commande de température

▼ Interrupteur d'alimentation de la climatisation (marche/arrêt système)

Le système de climatisation s'allume et s'éteint à chaque fois que l'interrupteur d'alimentation de la climatisation est enfoncé.

▼ Interrupteur de désembuage de lunette arrière

Appuyer sur l'interrupteur de désembuage de lunette arrière pour dégivrer la lunette arrière. Lorsque le dégivreur est actionné, le dégivreur de rétroviseur extérieur* et le dégivreur d'essuie-glaces avant* fonctionnent conjointement.

▼ Icône de réglage de l'affichage

Toucher  pour faire apparaître l'écran de réglage de l'affichage. Vous pouvez régler la luminosité (41 niveaux), sélectionner l'écran Automatique/Jour/Nuit et régler le volume de fonctionnement (muet ou 3 niveaux).

Toucher  pour fermer l'écran.

REMARQUE

Pour des raisons de sécurité, l'écran de réglage ne s'affiche pas pendant la conduite du véhicule.

▼ Icône ECO

Le mode ECO s'active/se désactive à chaque pression sur l'icône. La fréquence de fonctionnement du climatiseur en mode ECO est inférieure à celle du mode normal, ce qui rend la conduite plus économique.

▼ Icône de commutation des écrans de fonctionnement automatique et manuel

Toucher l'indication du siège au centre de l'écran pour passer à l'écran de fonctionnement manuel.

Les icônes , , ,  et  peuvent être utilisées.

▼ Icône de climatisation

Le fait de toucher A/C lorsque l'interrupteur AUTO est activé entraîne la désactivation du climatiseur (fonctions de refroidissement, dégivrage).

Le climatiseur est activé/désactivé à chaque pression sur A/C.

Lorsque le climatiseur est en marche, le témoin situé à côté de A/C s'allume.

REMARQUE

- Lorsque le climatiseur est désactivé, il s'allume en touchant A/C.
- Le climatiseur peut ne pas fonctionner si la température extérieure est près de 0 °C (32 °F).

▼ Icône de sélecteur d'admission d'air

La position d'air provenant de l'extérieur ou d'air recyclé peut être sélectionnée. Toucher  pour sélectionner la position d'air provenant de l'extérieur ou air recyclé.

PRUDENCE

Ne pas recycler l'air de l'habitacle par temps froid ou pluvieux:

Il est dangereux de recycler l'air dans l'habitacle par temps froid et pluvieux, car les fenêtres risquent de s'embuer. Cela risque de diminuer la visibilité, ce qui peut causer un accident grave.

*Certains modèles.

Système de commande de température

Position de recyclage d'air (le témoin à côté de s'allume)

L'air provenant de l'extérieur n'entre pas dans l'habitacle. L'air de l'habitacle est recyclé. Utiliser cette position lors de la conduite dans un tunnel, lorsque le trafic est dense (niveau de gaz d'échappement élevé) ou pour obtenir un refroidissement rapide.

Position d'air provenant de l'extérieur (le témoin à côté de s'éteint)

L'air extérieur peut entrer dans l'habitacle. Utilisez cette position pour la ventilation ou le dégivrage des essuie-glaces.

REMARQUE

- La position d'air recyclé est la position par défaut lorsque le contacteur est positionné sur ON, que le système de climatisation est activé et que la température extérieure dépasse environ 73 °F (23 °C).
- Pour quitter la position d'air recyclé par défaut, appuyer sur le sélecteur d'admission d'air pour sélectionner la position d'air extérieur.
- Lorsque le sélecteur d'admission d'air est réglé sur la position d'air extérieur et que la température extérieure dépasse environ 73 °F (23 °C), le système de climatisation peut sélectionner automatiquement la position d'air recyclé pour améliorer l'efficacité du système de climatisation.

▼ Interrupteur de dégivrage du pare-brise

Appuyer sur l'interrupteur pour dégivrer le pare-brise et les vitres des portières avant.



REMARQUE

Le dégivreur peut également être utilisé en touchant .

▼ Icône de sélecteur de mode

En touchant , le mode de débit d'air peut être sélectionné en fonction de l'objectif d'utilisation.

REMARQUE

- Sur l'écran de fonctionnement automatique, toucher l'indication du siège au centre de l'écran pour afficher les icônes  et .
- En balayant  vers la gauche, les deux icônes de gauche peuvent être sélectionnées. En balayant vers la droite, les deux icônes de droite peuvent être sélectionnées.

Système de commande de température



Fonctionnement de base du système de climatisation

▼ Fonctionnement de base du climatiseur

Faire fonctionner le climatiseur (fonctions de refroidissement, de dégivrage) avec le système EV démarré. Le climatiseur peut être utilisé pendant la charge lorsque le contacteur d'alimentation est positionné sur ON. En outre, le préconditionnement de l'habitacle peut également être utilisé lorsque le contacteur d'alimentation est positionné sur OFF.

REMARQUE

Lorsque la charge est terminée avec le contacteur d'alimentation positionné sur ON, le climatiseur (fonctions de refroidissement, de chauffage, de dégivrage) s'arrête automatiquement.

1. Appuyer sur l'interrupteur AUTO. Les sélections du mode de débit d'air, du sélecteur d'admission d'air et de la quantité de débit d'air seront commandées automatiquement.
2. Actionner l'interrupteur de réglage de température /  (rouge) ou  (bleu) pour régler la température désirée.

REMARQUE

- La température de consigne recommandée est de 25 °C (77 °F).
- Régler la température chaude ou froide au maximum ne fournira pas la température désirée plus rapidement.

- La consommation électrique du climatiseur varie en fonction de la température de consigne et de la température ambiante. Si la température de consigne est trop basse ou trop élevée, la distance restante avant décharge complète diminue.

3. Pour éteindre le système, appuyer sur l'interrupteur d'alimentation de la climatisation.

▼ Réglage des bouches d'aération

Pour diriger le flot d'air

Pour régler la direction du flot d'air, déplacer le bouton de réglage.

REMARQUE

- Lors de l'utilisation de la climatisation par temps humide, il est possible que le système souffle de l'air chargé de brume par les bouches d'aération. Ceci n'indique pas un problème, mais est dû à de l'air humide soudainement refroidi.
- Il est possible avec le bouton d'ouvrir et de fermer entièrement les bouches d'aération.

Bouches d'aération latérales

Ouvrir/fermer les bouches d'air

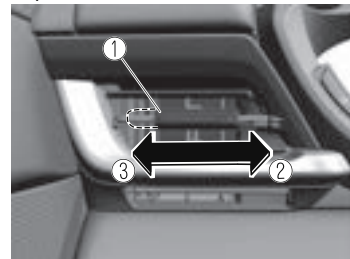

1. Bouton
2. Ouvrir
3. Fermer

Système de commande de température

Réglage du sens du débit d'air

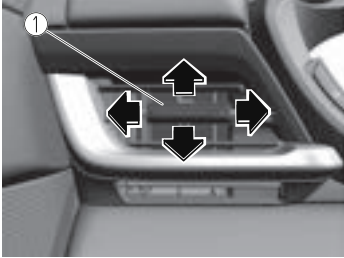

1. Bouton

Bouches d'aération centrales

Ouvrir/fermer les bouches d'air

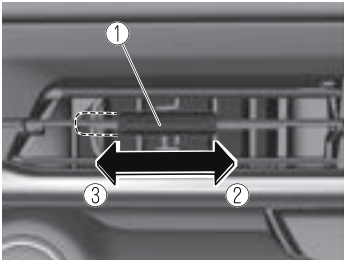

1. Bouton
2. Fermer
3. Ouvrir

Réglage du sens du débit d'air

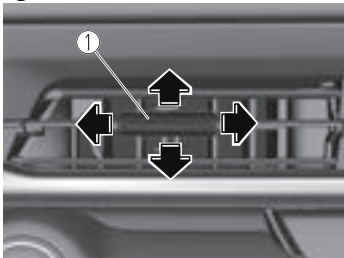

1. Bouton

▼ Sélection du mode de circulation d'air

Bouches d'aération du tableau de bord

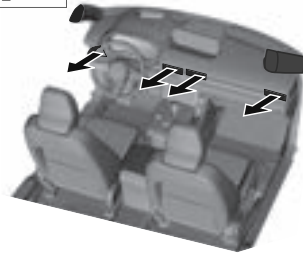

Bouches d'aération du tableau de bord et du plancher

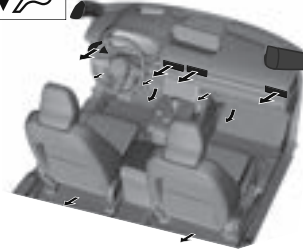

Bouches d'aération du plancher

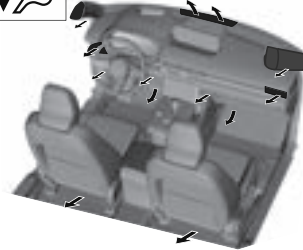

Système de commande de température

Bouches d'aération de dégivrage et du plancher

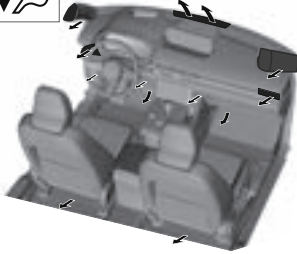

Bouches d'aération de dégivrage

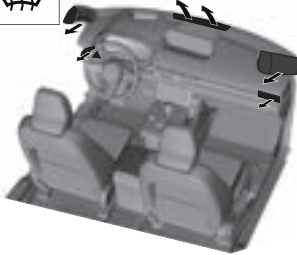



REMARQUE

Le mode de circulation d'air évacue l'air par les bouches d'aération et le volume d'air peut changer selon l'état d'ouverture/fermeture des bouches d'aération.

▼ Dégivrage et désembuage du pare-brise

⚠ PRUDENCE



Régler la commande de température à chaud ou tiède lorsque la position de dégivrage  est utilisée:

Il est dangereux d'utiliser la position  avec la commande de température réglée à la position froid car ceci aura pour effet d'embuer l'extérieur du pare-brise. Cela risque de diminuer la visibilité, ce qui peut causer un accident grave.

Appuyer sur l'interrupteur de dégivrage du pare-brise ou toucher .

À cette position, la position d'air provenant de l'extérieur est automatiquement sélectionnée, et le climatiseur est automatiquement mis en fonction. Le climatiseur dirigera de l'air déshumidifié vers le pare-brise et les vitres latérales. Le débit d'air augmentera.

REMARQUE

- Si l'une des opérations suivantes est effectuée, de la buée se formera plus facilement sur la vitre de fenêtre :
 - Passage au mode recirculation
 - Arrêt du climatiseur (fonctions de refroidissement, de dégivrage)
- Pour un dégivrage plus rapide, effectuer l'une des opérations suivantes :
 - Actionner l'interrupteur de commande de ventilateur /  pour augmenter le débit d'air
 - Actionner l'interrupteur de réglage de température /  (rouge) pour augmenter la température de débit d'air

- Utiliser le dégivreur uniquement lorsque la vitre de fenêtre doit être désembuée. La consommation électrique du climatiseur est supprimée, ce qui rend la conduite plus économique.
- Pour le mode de dégivrage, un flux d'air chaud est fourni pour le dégivrage même si la température de consigne est diminuée, cependant, cela n'indique pas un problème.

Utilisations pratiques du système de climatisation

▼ Précautions concernant le préconditionnement de l'habitacle

Le préconditionnement de l'habitacle est un terme collectif concernant l'utilisation du Minuterie de la climatisation et de la climatisation à distance.

Vous pouvez refroidir ou réchauffer l'habitacle ou désembuer les vitres avant de monter dans le véhicule en réglant votre heure de départ à l'avance (Minuterie de la climatisation) ou par une commande à distance (climatisation à distance) à l'aide de votre smartphone.

PRUDENCE

Ne pas faire fonctionner le préconditionnement de l'habitacle avec des personnes ou des animaux dans le véhicule :

Le préconditionnement de l'habitacle peut s'arrêter automatiquement en raison des conditions du véhicule et de l'environnement. Si le système de climatisation s'arrête et que la température à l'intérieur du véhicule augmente ou diminue, cela pourrait provoquer un problème médical grave comme l'épuisement par la chaleur et la déshydratation, voire la mort.

Système de commande de température

⚠ ATTENTION

- Si l'une des conditions suivantes est remplie, le préconditionnement de l'habitacle ne fonctionne pas. En outre, si le préconditionnement de l'habitacle est en marche, il s'arrête. Toutefois, si le hayon est ouvert alors que le préconditionnement de l'habitacle est en marche, le préconditionnement de l'habitacle ne s'arrête pas.
 - La charge de la batterie haute tension ou de la batterie au plomb-acide est faible
 - Les portières/le hayon sont ouverts
 - Le contacteur d'alimentation est mis sur une position autre que OFF
 - Le véhicule présente un problème
- Si les conditions de fonctionnement ne sont pas remplies 30 minutes avant l'heure de départ fixée à l'aide du programmeur de climatisation, le programmeur de climatisation ne fonctionnera pas.
- Si l'une des conditions suivantes est remplie, le système de climatisation ne fonctionne pas efficacement et la température de l'habitacle peut ne pas atteindre la température définie :
 - Votre consommation d'énergie est élevée
 - Températures extrêmement élevées ou basses
- Le système de climatisation s'arrête à l'heure du départ. La température de l'habitacle peut ne pas atteindre la température définie si vous montez dans le véhicule plus tôt ou plus tard que l'heure de départ prévue.
- Si vous utilisez le préconditionnement de l'habitacle pendant la charge du véhicule, la batterie haute tension pourrait prendre plus de temps à se charger.

- Pendant l'opération de préconditionnement de l'habitacle, le ventilateur de refroidissement, le compresseur et les ventilateurs de l'habitacle fonctionnent, mais cela n'indique pas un problème.
- Les fonctions du système de climatisation que vous pouvez utiliser diffèrent en fonction de la position du contacteur d'alimentation.

Fonction	Position du contacteur d'alimentation			
	Hors circuit	ACC	ON (système EV arrêté)	ON (système EV en marche)
Circulation de l'air	—	—	X	X
Refroidissement/chauffage	—	—	X ^{*1}	X
Minuterie de la climatisation	X	—	—	—
Commande de climatisation à distance	X	—	—	—

X: Disponible

— : Pas disponible

*1 La fonction de refroidissement/chauffage ne peut être utilisée que pendant la charge.

REMARQUE

- La température de consigne recommandée est de 25 °C (77 °F). Si vous réglez une température extrêmement élevée ou basse, la consommation électrique augmentera et le temps de charge sera plus long.

Système de commande de température

- Si vous faites fonctionner le préconditionnement de l'habitacle alors que le connecteur de charge est branché, vous pouvez réduire la consommation électrique de la batterie haute tension. Le préconditionnement de l'habitacle peut être utilisé même sans brancher le connecteur de charge, cependant, la puissance électrique de la batterie haute tension diminuera.
- Si une charge rapide est lancée pendant le préconditionnement de l'habitacle, le préconditionnement de l'habitacle est arrêté.
- Pendant le préconditionnement de l'habitacle, le témoin de l'interrupteur de la climatisation s'allume.
- Le préconditionnement de l'habitacle fonctionne pendant 30 minutes. Si vous réglez l'heure de départ à l'aide du Minuterie de la climatisation, réglez-la à 30 minutes ou plus tard à compter de l'heure actuelle et si vous voulez effectuer plusieurs réglages, espacez-les à des intervalles de 30 minutes ou plus.
- En activant le réglage du dégivreur, vous pourrez dégivrer et enlever la glace ou la neige des vitres. Les performances de dégivrage varient en fonction de la température réglée.
- Le Minuterie de la climatisation ne fonctionne pas immédiatement après le retrait ou l'installation de la batterie au plomb-acide, ou lorsqu'aucun signal GPS n'a été reçu. Lorsque des signaux GPS sont reçus, le Minuterie de la climatisation devient opérationnel.

▼ Mise en marche du système de climatisation à l'aide du programmateur (Minuterie de la climatisation)

En réglant l'heure de départ à l'aide de Mazda Connect, le système de climatisation se met en marche et ajuste la température de l'habitacle pour l'heure de départ.

L'heure de départ, le jour, la température de consigne et le fonctionnement ou non du dégivreur peuvent être personnalisés, et 7 types de schémas peuvent être programmés à l'avance. Vous pouvez vérifier la température de l'habitacle et l'état des réglages à l'aide de votre smartphone pendant le fonctionnement du Minuterie de la climatisation.

Pour faire fonctionner le Minuterie de la climatisation, positionner le contacteur d'alimentation sur OFF.

REMARQUE

- Le Minuterie de la climatisation ne fonctionne pas lorsque la climatisation à distance est en marche.
- Le Minuterie de la climatisation peut être arrêté à distance à l'aide d'un smartphone.
- En programmant les jours pour le Minuterie de la climatisation, vous n'avez pas à les régler à chaque fois, car la programmation se poursuit pour les semaines suivantes.

Comment régler le Minuterie de la climatisation

REMARQUE

Cocher la case de la fonction que vous voulez activer () ou la décocher pour désactiver () la fonction.

Système de commande de température

1. Sélectionner "Paramètres" sur l'écran d'accueil Mazda Connect.
2. Sélectionner "Paramètres EV".
3. Sélectionner "Minuterie de la climatisation".
4. Sélectionner l'élément que vous souhaitez modifier dans le contenu affiché.

Minuterie de la climatisation

Permet à la climatisation d'ajuster la température de l'habitacle avant la conduite.

Fonction	Réglages disponibles	
1 ---	Activer, Désactiver*1	Modifier, Supprimer*2
2 ---		
3 ---		
4 ---		
5 ---		
6 ---		
7 ---		

- *1 Si un élément sélectionné à l'aide du curseur a été réglé, il peut être activé ou désactivé.
- *2 Les réglages peuvent être "Modifier"/"Supprimer" en faisant glisser vers la droite un élément sélectionné à l'aide du curseur.

Modifier

Les réglages du Minuterie de la climatisation peuvent être modifiés.

Fonction	Réglages disponibles
Heure de départ	Heure (Intervalles de 10 minutes)
Répéter	Lundi — Dimanche
Température	18.5°C (65 °F) — 31.5°C (89 °F)

Fonction	Réglages disponibles
Dégivreur avant	Activer, Désactiver
Dégivreur arrière	Activer, Désactiver

▼ Mise en marche du système de climatisation à distance (climatisation à distance)

Grâce à votre smartphone, vous pouvez mettre en marche le système de climatisation à distance avant votre départ. Vous pouvez vérifier la température de l'habitacle et l'état des réglages à l'aide de votre smartphone pendant le fonctionnement de la climatisation à distance.

Pour faire fonctionner la climatisation à distance, positionner le contacteur d'alimentation sur OFF.

Veuillez consulter le site Web local de Mazda pour plus d'informations sur les Services connectés.

ATTENTION

- Pour utiliser la climatisation à distance, il est nécessaire de s'abonner aux Services connectés.
- La climatisation à distance peut être utilisée lorsque votre smartphone est connecté à votre véhicule à l'aide des Services connectés.
- La climatisation à distance peut ne pas être disponible selon le modèle de smartphone que vous utilisez. Veuillez vérifier à l'avance.

Qu'est-ce que Mazda Connect ?

▼ Qu'est-ce que Mazda Connect ?

Ce manuel n'indique qu'une partie des informations pour Mazda Connect. Pour plus de détails, consultez le Manuel Conduite et Entretien Web sur le site Mazda pour chaque pays et région.

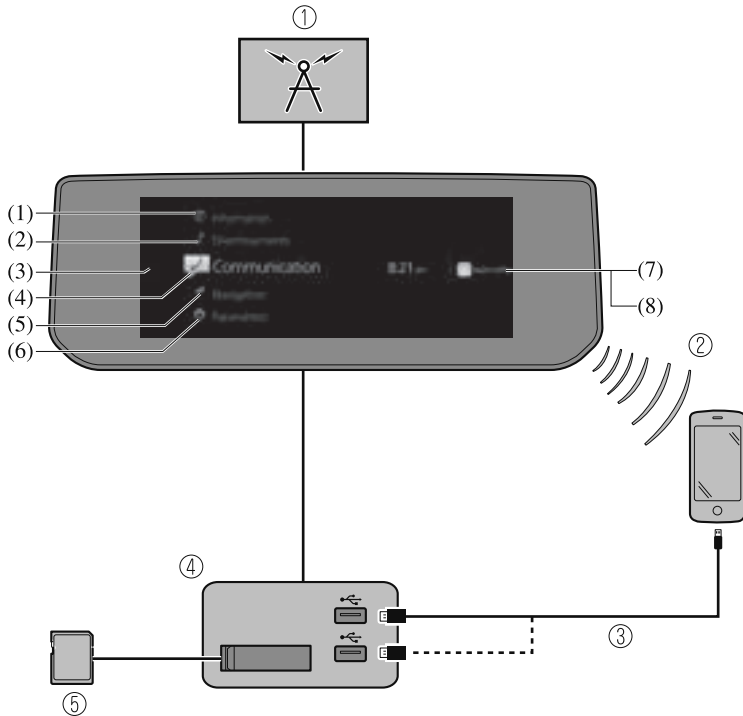

1. Radio
2. Audio Bluetooth®/Appel mains libres/SMS (service de messages courts)
3. Audio USB/Vidéo USB
4. Port USB*1/lecteur de carte SD*2
5. Carte SD (système de navigation)*

*1 L'emplacement du lecteur du port USB diffère en fonction des spécifications.

*2 La fente pour carte SD est pour le système de navigation uniquement. Pour les véhicules équipés du système de navigation, la carte SD (original de Mazda) avec des données cartographiques stockées est insérée dans la fente de la carte SD pour être utilisée.

N°	Menu	Explication
(1)	Information	<p><u>Historique de l'énergie:</u> Contrôlez le rendement énergétique en temps réel et consultez l'historique.</p> <p><u>Moniteur de batterie haute tension:</u> Affichez le niveau de charge de la batterie haute tension, le programme de recharge, etc.</p> <p><u>SiriusXM Travel Link* :</u> Accéder aux informations sur la circulation, la météo, etc.</p> <p><u>Surveillance de l'état du véhicule:</u> Afficher les informations importantes sur le véhicule.</p>
(2)	Divertissements	FM SiriusXM* Pandora* Bluetooth USB1 Audio/USB2 Audio USB1 Vidéo/USB2 Vidéo Connectivité téléphonique*/Apple CarPlay*/Android Auto* Audio désactivé
(3)	Notifications	Affiche les messages texte reçus par l'appareil mobile appairé à Mazda Connect et les notifications du véhicule. Le nombre de notifications est affiché, et si elles dépassent 100, 99+ est affiché. Si un problème grave survient, la couleur d'arrière-plan passe à l'orange ou au rouge.
(4)	Communication	En connectant votre appareil mobile tel qu'un smartphone à Mazda Connect via Bluetooth®, vous pouvez utiliser les fonctions d'appel mains libres et de messages courts.
(5)	Navigation	Le système de navigation (véhicules avec système de navigation) peut être utilisé lorsque la carte SD du système de navigation est insérée. Si la carte SD pour le système de navigation n'est pas insérée, la boussole indiquant le sens de déplacement du véhicule s'affiche. Il est possible que la boussole n'indique pas l'orientation correcte lorsque le véhicule est arrêté ou quand il se déplace à une vitesse lente. Pour le fonctionnement du système de navigation, se référer au manuel du système de navigation.

N°	Menu	Explication
(6)	Paramètres	<p>Vous pouvez modifier les réglages de l'écran Mazda Connect, les réglages du son et les fonctions du véhicule.</p> <p><u>Paramètres EV:</u></p> <p>Permet de configurer le programme de recharge, la minuterie de la climatisation, etc.</p> <p><u>Écrans du véhicule:</u></p> <p>Permet de configurer les paramètres et le contenu de tous les écrans à l'intérieur du véhicule.</p> <p><u>Paramètres sonores:</u></p> <p>Permet de configurer les paramètres sonores à l'intérieur du véhicule.</p> <p><u>Paramètres de sécurité:</u></p> <p>Permet de configurer les fonctions de sécurité et d'assistance du conducteur.</p> <p><u>Paramètres du véhicule:</u></p> <p>Permet de configurer les fonctions de commodité du véhicule.</p> <p><u>Paramètres de connectivité:</u></p> <p>Permet de configurer les paramètres Bluetooth et les autres paramètres de connectivité des appareils.</p> <p><u>Paramètres du système:</u></p> <p>Permet de configurer la langue, l'heure et divers paramètres généraux.</p>
(7)	Apple CarPlay	Il est possible d'utiliser Apple CarPlay™ en connectant un iPhone® compatible avec Apple CarPlay™ au port USB.
(8)	Android Auto	Il est possible d'utiliser Android Auto™ en connectant un smartphone Android™ compatible avec Android Auto™ au port USB.

PRUDENCE

Toujours régler Mazda Connect lorsque le véhicule est à l'arrêt :

Ne pas régler Mazda Connect avec l'interrupteur de commande lorsque vous conduisez le véhicule. Il est dangereux de régler Mazda Connect à l'aide de l'interrupteur de commande lorsque vous conduisez le véhicule, car cela pourrait détourner votre attention du fonctionnement du véhicule et causer un accident grave.

Même si le volant est équipé d'interrupteurs de télécommande audio, il faut apprendre à les utiliser sans avoir à les regarder afin qu'un maximum d'attention soit dirigé vers la route pendant la conduite du véhicule.

Éviter que le cordon à bouchon de connexion ne s'emmêle avec le levier sélecteur :

Si le cordon à bouchon de connexion s'emmêle avec le levier sélecteur, il pourrait gêner la conduite et provoquer un accident.

Ne pas régler un appareil mobile ou un produit similaire pendant que vous conduisez le véhicule :

Le réglage d'un appareil mobile ou d'un produit similaire pendant la conduite du véhicule est dangereux, car cela pourrait détourner votre attention du fonctionnement du véhicule, ce qui pourrait entraîner un accident grave. Toujours régler un appareil mobile ou un produit similaire lorsque le véhicule est à l'arrêt.



Pour une conduite sécuritaire, régler le volume audio à un niveau qui permet d'entendre les sons à l'extérieur du véhicule (notamment l'avertisseur sonore des véhicules et les sirènes des véhicules d'urgence).

REMARQUE

- Ne pas utiliser Mazda Connect pendant une longue période avec le système EV arrêté. Dans le cas contraire, la batterie au plomb-acide risquerait de se décharger.
- Si un téléphone portable ou un poste bande publique est utilisé dans ou près du véhicule, cela risque de causer des parasites sur l'appareil audio. Ceci n'indique toutefois pas un problème.

Opérations de base de Mazda Connect

▼ Opérations de base de Mazda Connect

REMARQUE

Les explications des fonctions décrites dans ce manuel peuvent différer de l'opération proprement dite, et les formes des écrans et des boutons ainsi que les lettres et les caractères affichés peuvent également différer de l'apparence réelle. De plus, le contenu peut changer successivement sans préavis du fait de mises à jour logicielles à venir.

▼ Fonctionnement de l'interrupteur de commande

L'interrupteur de commande peut être utilisé pour passer à chaque fonction et utiliser chaque fonction.

Placer la paume de votre main sur le bouton de commande de façon à ce que vos doigts puissent toucher chacun des interrupteurs.

Vous pouvez changer d'écran sans avoir à regarder votre main.

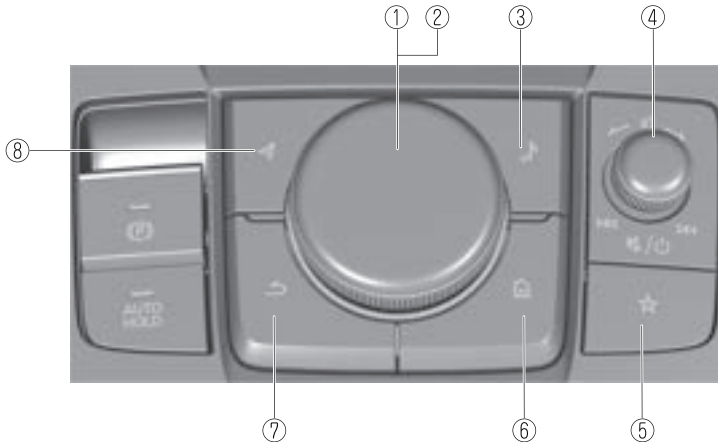

REMARQUE

Pour des raisons de sécurité, certaines opérations sont désactivées pendant la conduite du véhicule.







La forme des interrupteurs varie selon les spécifications.

N°	Dénomination	Explication
1		Bouton de commande (sélection) : Tourner ou faire glisser le bouton de commande pour mettre en surbrillance/sélectionner les fonctions à l'écran que vous souhaitez utiliser.

N°	Dénomination	Explication
2		<p><u>Bouton de commande (sélectionner) :</u> Appuyer sur le bouton de commande pour sélectionner la fonction à l'écran que vous voulez utiliser.</p>
3		<p><u>Bouton de divertissement :</u> Le dernier écran de source audio utilisé s'affiche. (Pendant la lecture de musique Apple CarPlay™ ou Android Auto™) Affiche l'écran Apple CarPlay™ ou Android Auto™ en cours de lecture.</p>

N°	Dénomination	Explication
4		<p><u>Bouton de volume :</u></p> <p>Réglage du volume</p> <p>Régler le volume en tournant le bouton de volume. Si vous réglez le volume pendant le guidage vocal, le volume du guidage vocal change. Si vous réglez le volume pendant un appel mains libres, le volume de la conversation change. Appuyer sur le bouton de volume pour couper/mettre en pause le son. Appuyer à nouveau sur le bouton pour reprendre.</p> <p>Éteindre/allumer</p> <p>Appuyer longuement pour éteindre Mazda Connect et l'écran. Appuyer à nouveau pour allumer Mazda Connect.</p> <p>REMARQUE</p> <ul style="list-style-type: none"> • Si vous appuyez sur le bouton de volume pour couper le son d'une source audio qui peut être mise en pause, telle que Apple CarPlay™, l'audio USB ou l'audio Bluetooth®, pendant la lecture, la lecture du morceau est interrompue. Appuyer à nouveau sur le bouton de volume pour annuler la coupure du son et la pause en même temps. • Lorsque Mazda Connect est coupé et que le commutateur de commande est enfoncé, Mazda Connect s'allume. <p>Sélectionner une station de radio</p> <p>Les stations de radio enregistrées dans vos Favoris peuvent être sélectionnées en faisant glisser le bouton de volume vers la gauche (SEEK DOWN)/vers la droite (SEEK UP) pendant que vous écoutez la radio FM/SiriusXM®. La station change à chaque fois que vous faites glisser le bouton de volume.</p> <p>Si vous souhaitez syntoniser manuellement la prochaine station disponible avant ou après la station actuellement sélectionnée, faites glisser le bouton de volume vers la gauche (SEEK DOWN) ou vers la droite (SEEK UP) et maintenez-le jusqu'à ce que vous entendiez un bip et le syntoniseur sélectionnera la station disponible suivante.</p> <p>Commande de lecture</p> <p>Il est possible d'effectuer une lecture de recherche sur des fichiers audio et vidéo lors de l'écoute de contenu stocké via USB, Bluetooth® et SiriusXM®, audio ou vidéo. Faites glisser le bouton de volume vers la droite pour passer à la piste suivante ou vers la gauche pour revenir à la piste précédente. Vous pouvez également faire glisser le bouton de volume et le maintenir enfoncé pour avancer ou reculer rapidement dans la piste.</p>

N°	Dénomination	Explication
5		<p><u>Touche favoris :</u> Affiche l'écran des favoris. Maintenez enfoncé pour enregistrer les stations FM/SiriusXM®, les contacts, les destinations de navigation ou tout autre élément de menu en surbrillance pour créer des raccourcis facilement accessibles.</p>
6		<p><u>Bouton Accueil :</u> Affiche l'écran d'accueil.</p> <p>(Pendant qu'Apple CarPlay™ ou Android Auto™ s'affiche) Affiche l'écran d'accueil Apple CarPlay™ ou Android Auto™.</p> <p>(Pendant qu'Apple CarPlay™ ou Android Auto™ est connecté) Appuyer et maintenir pendant que l'écran Mazda Connect s'affiche pour passer de l'écran de Mazda Connect à Apple CarPlay™ ou de Mazda Connect à Android Auto™. En outre, appuyer et maintenir pendant que l'écran Apple CarPlay™ ou Android Auto™ s'affiche pour passer à l'écran Mazda Connect.</p>
7		<p><u>Bouton Retour :</u> Retourne à l'écran précédent.</p>
8		<p><u>Bouton Carte :</u> Affiche l'écran de navigation (véhicules équipés d'un système de navigation). Pour que le système de navigation fonctionne, la carte SD du système de navigation est nécessaire. Si la carte SD pour le système de navigation n'est pas insérée, la boussole indiquant le sens de déplacement du véhicule s'affiche. Pour le fonctionnement du système de navigation, se référer au manuel du système de navigation.</p> <p>(Pendant le guidage routier Apple CarPlay™ ou Android Auto™) Affiche l'écran de carte Apple CarPlay™ ou Android Auto™.</p> <p>REMARQUE Lorsqu'un itinéraire de navigation Mazda est actif, appuyer sur le bouton Carte pour répéter le guidage vocal de navigation.</p>



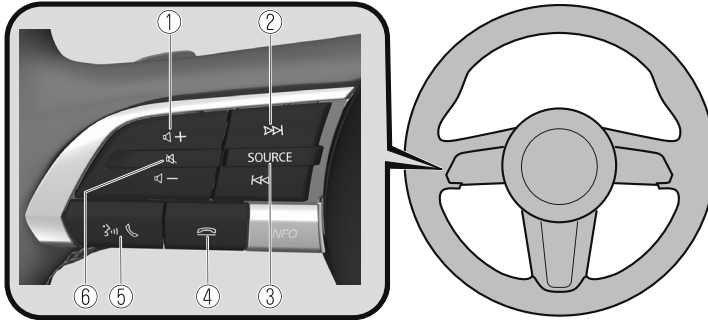

▼ Fonctionnement de l'interrupteur de télécommande audio

L'interrupteur de télécommande audio se trouve sur le côté gauche du volant. Vous pouvez utiliser les fonctions audio de base, décrocher/raccrocher le téléphone ou activer la commande vocale à l'aide de l'interrupteur.



La forme des interrupteurs peut différer en fonction des spécifications.

N°	Dénomination	Explication
1		Touche de réglage du volume : Appuyer sur la touche (+) ou (-) pour régler le volume. Si vous réglez le volume pendant le guidage vocal, le volume du guidage vocal change.
		Si vous réglez le volume pendant un appel mains libres, le volume de la conversation change.



N°	Dénomination	Explication
2	 (SEEK UP)	<p>Interrupteur de recherche : Sélectionner une station de radio</p> <p>Les stations de radio enregistrées dans vos favoris peuvent être sélectionnées en appuyant sur l'interrupteur de recherche pendant que vous écoutez la radio FM/AM. La station passera à la station favorite précédente ou suivante chaque fois que vous appuierez sur l'interrupteur de recherche. Si vous voulez syntoniser manuellement la prochaine station disponible avant ou après la station actuellement sélectionnée, appuyez sur l'interrupteur de recherche et maintenez-le enfoncé jusqu'à ce qu'il émette un bip et le syntoniseur sélectionnera la station disponible suivante.</p>
	 (SEEK DOWN)	<p>Commande de lecture</p> <p>Il est possible d'effectuer une lecture de recherche sur des fichiers audio et vidéo lors de l'écoute de contenu stocké via USB, Bluetooth® et SiriusXM®, audio ou vidéo.</p> <p>Faites glisser le bouton de volume vers la droite pour passer à la piste suivante ou vers la gauche pour revenir à la piste précédente. Vous pouvez également faire glisser le bouton de volume et le maintenir enfoncé pour avancer ou reculer rapidement dans la piste.</p>
3	SOURCE	<p>Bouton SOURCE :</p> <p>La source audio peut être modifiée à chaque pression sur le bouton. De plus, lorsque le bouton est maintenu enfoncé, la source audio actuelle est mise en sourdine et l'écran de sélection de la source audio s'affiche.</p> <p>(Lors de la lecture d'Apple CarPlay™ ou Android Auto™) Maintenir le bouton SOURCE enfoncé pour couper le son de la source audio actuelle.</p>
4		<p>Touche raccrocher :</p> <p>(Pendant un appel) Appuyer sur le bouton pour mettre fin à l'appel.</p> <p>(Pendant la réception d'un appel) Appuyer sur le bouton pour refuser un appel.</p>
5		<p>Touche décrocher/appel :</p> <p>(Pendant la réception d'un appel) Appuyer sur le bouton pour répondre à l'appel.</p>

N°	Dénomination	Explication
6		<p><u>Touche de sourdine :</u> Appuyer sur le bouton pour couper le son. Appuyer à nouveau pour annuler la coupure du son.</p> <p>REMARQUE Si la touche de sourdine est appuyée pour couper le son d'une source audio pouvant être mise en pause, telle que Apple CarPlay™, l'audio USB, ou l'audio Bluetooth®, la lecture du morceau s'interrompt pendant la lecture. Appuyer à nouveau sur le bouton de coupure du son pour annuler la coupure du son et la pause en même temps.</p>

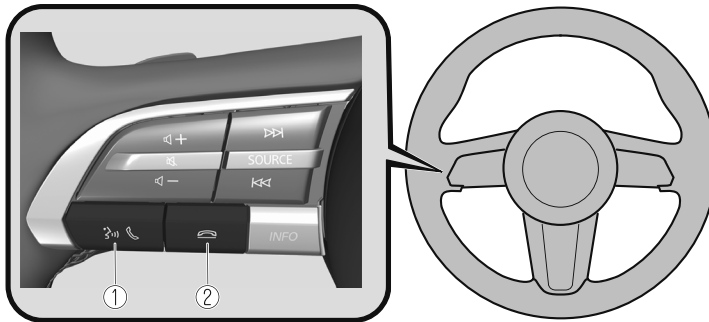
▼ Fonctionnement à l'aide de la fonction de reconnaissance vocale



La forme des interrupteurs peut différer en fonction des spécifications.

N°	Dénomination	Explication
1		<p><u>Touche décrocher/appel :</u> Lorsque vous appuyez sur le bouton, l'écran supérieur de la reconnaissance vocale s'affiche et la reconnaissance vocale est activée.</p> <p>(Pendant l'annonce du guidage vocal) Appuyer sur le bouton pour sauter le guidage vocal.</p>
2		<p><u>Touche raccrocher :</u> Appuyer sur le bouton pour mettre fin à la reconnaissance vocale.</p>

Activation de la reconnaissance vocale

Lorsque vous appuyez sur la touche décrocher/appel de l'interrupteur de télécommande audio, l'écran supérieur de la reconnaissance vocale s'affiche.

REMARQUE

Lorsqu'un appareil compatible Apple CarPlay™ ou Android Auto™ est connecté, le système de reconnaissance vocale Mazda Connect est désactivé pour permettre l'utilisation de la reconnaissance vocale Siri® ou Android Auto™ à tout moment avec la touche décrocher/appelez.

Commandes utilisables à tout moment

“Aide” - Peut être utilisé pour vérifier les commandes vocales utilisables.

“Retour” - Retourne à l'écran précédent. Lorsqu'une commande vocale est prononcée lorsque l'écran de saisie du numéro de téléphone est affiché, le contenu précédemment saisi est supprimé.

“Annuler” - La reconnaissance vocale est terminée.

Arrêt de la reconnaissance vocale

Effectuer l'une des opérations suivantes :

- Appuyer sur la touche raccrocher.
- Maintenir enfoncée la touche décrocher/appelez.
- Dire le mot “Annuler”.

Conseils pratiques pour l'utilisation de la fonction de reconnaissance vocale

Des exemples de commandes vocales efficaces dans différentes catégories sont affichés sur l'écran supérieur de la reconnaissance vocale.

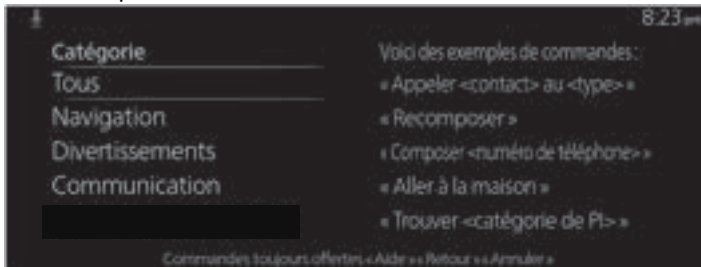

REMARQUE

- Les exemples de commandes vocales présentés dans ce manuel ne sont qu'une liste partielle des commandes disponibles. Certaines commandes peuvent être inutilisables selon les spécifications.
- Certaines commandes ne peuvent être utilisées selon les conditions de connexion et d'utilisation.
- Lorsque le paramètre Intervention est activé, les commandes vocales peuvent être effectuées y compris lorsque le guidage vocal est annoncé. Pour plus de détails sur le paramètre Intervention, se référer à la section Paramètres du système dans le manuel de l'utilisateur Mazda Connect.
- Pour plus de détails sur les commandes vocales qui peuvent être utilisées sur l'écran de navigation, reportez-vous au manuel du système de navigation.

Pour éviter des commandes vocales mal comprises, tenir compte des points suivants :

- Connecter le téléphone mobile au Bluetooth® avant d'utiliser le téléphone mobile à l'aide de la reconnaissance vocale.
- Après avoir appuyé sur la touche décrocher/appel, attendre le bip sonore avant de prononcer une commande.
- Parler d'une voix légèrement plus forte améliorera la reconnaissance vocale, mais une voix excessivement forte est inutile. Essayer de parler d'une voix un peu plus forte que lorsque vous parlez aux autres passagers du véhicule.
- Vous n'avez pas besoin de parler lentement. Parler à une vitesse normale.
- Lorsque vous appelez une personne dans le répertoire téléphonique de l'appareil, le taux de reconnaissance augmente proportionnellement à la longueur du nom. Des erreurs peuvent survenir avec des noms courts tels que "Maman", "Maison" ou "Épouse".
- Parler clairement, sans pause entre les mots ou les nombres.
- Les commandes vocales autres que celles spécifiées ne peuvent pas être reconnues. Appeler en utilisant les mots spécifiés par les commandes vocales.
- Il est inutile de se placer face au microphone ou de s'en approcher. Appeler les commandes vocales tout en conservant une position de conduite sûre.
- Fermer les vitres et le toit ouvrant transparent* pour atténuer les bruits forts provenant de l'extérieur du véhicule, et pour éviter que le courant d'air du système de climatisation ne gêne l'utilisation du mains-libres Bluetooth®.
- S'assurer que le flux d'air du climatiseur ne souffle pas sur le microphone.
- Si la reconnaissance vocale est médiocre avec le volume de guidage réglé sur élevé, régler Intervention sur OFF.

Exemples de commandes vocales disponibles

Le nom et le numéro spécifiés sont mis dans le {}.

Commun

- Retour
- Aide (Vous pouvez écouter les conseils d'aide à chaque écran.)
- {Numéro de la ligne} (Vous pouvez sélectionner le numéro de ligne à l'écran.)
- Page suivante
- Page précédente
- Annuler

Menu

- Tous
- Navigation
- Divertissements
- Communication

Réglage

- Réglages de reconnaissance vocale
- Affichage éteint

5-28 *Certains modèles.

Musique

- Faire jouer l'artiste (Vous pouvez aussi utiliser "Faire jouer artiste {nom de l'artiste}").)
- Faire jouer l'album (Vous pouvez aussi utiliser "Faire jouer album {nom de l'album}").)
- Faire jouer la liste de lecture (Vous pouvez aussi utiliser "Faire jouer liste de lecture {nom de la liste d'écoute}").)
- Faire jouer la chanson (Vous pouvez aussi utiliser "Faire jouer chanson {nom du morceau}").)
- Faire jouer le livre audio (Vous pouvez aussi utiliser "Faire jouer livre audio {nom du livre audio}").)
- Faire jouer le balado (Vous pouvez aussi utiliser "Faire jouer balado {nom du podcast}").)

Radio

- Syntoniser sur {Fréquence} FM
- Syntoniser sur {Fréquence} {Sous-canal} HD
- Canal SiriusXM {Numéro du canal}
- SiriusXM {Nom de la station}
- Genre de SiriusXM (Vous pouvez aussi utiliser "SiriusXM {nom du Genre}").)

Source

- Changer la source pour (Vous pouvez aussi utiliser "Changer la source pour USB"^{*1} et "USB"^{*1}.)
- Son éteint (Vous pouvez aussi utiliser "Changer la source pour Son éteint".)

Téléphone

- Composer numéro de téléphone (Vous pouvez aussi utiliser "Composer {numéro de téléphone}").)
- Historique d'appels
- Appeler un contact (Vous pouvez aussi utiliser "Appeler {nom du contact}" et "Appeler {nom du contact} au {type de numéro}").)
- Recomposer

^{*1} : Les noms de sources audio autres que "USB" peuvent également être utilisés comme suit : Bluetooth/FM/SiriusXM/Pandora/USB1 Audio/USB2 Audio/USB1 Vidéo/USB2 Vidéo

▼ Annexes

Base de données Gracenote®

Lors de la connexion d'un appareil audio USB ou d'un appareil audio Bluetooth® à cette unité et de la lecture audio, l'unité recherche la pochette de l'album dans la base de données stockée dans le véhicule. S'il y a une correspondance dans la compilation de la base de données du véhicule avec la musique lue, la pochette de l'album s'affiche. Les informations de la base de données stockées dans cet appareil

utilisent les informations de la base de données du service de reconnaissance musicale Gracenote®.

SiriusXM Travel Link®*



AVIS SEULEMENT

Les informations météorologiques sont sujettes à des interruptions de service et peuvent contenir des erreurs ou des inexactitudes et ne doivent donc pas être utilisées exclusivement. Nous vous conseillons vivement de consulter d'autres sources d'information météorologique avant de prendre des décisions en matière de sécurité. Vous reconnaissez et acceptez d'être seul responsable de l'utilisation de l'information et de toutes les décisions prises à cet égard. En utilisant ce service météorologique, vous renoncez à toute réclamation contre Sirius XM Radio Inc. et Mazda Motor Corporation et toutes leurs sociétés affiliées respectives relativement à ce service.

Radio satellite SiriusXM®*



Les produits/applications doivent afficher "Appeler [numéro de téléphone approprié] pour activer les services" pour tout service de données SiriusXM non souscrit.

Cela sera affiché sur le même écran que l'identifiant de la radio et l'état de l'abonnement au service :

Contactez votre représentant SiriusXM pour obtenir le numéro de téléphone du centre d'appels approprié.

- États-Unis : 1-877-447-0011
- Canada : 1-877-438-9677

Abonnement SiriusXM® All Access

Espérons que vous aimez déjà SiriusXM dans votre nouvelle Mazda. Mais ne vous arrêtez pas là, vous pouvez aussi écouter sur l'application et en ligne. All Access est le meilleur forfait d'abonnement, avec le plus grand nombre de chaînes et la plus grande flexibilité. Avec All Access, vous disposez de tous les canaux disponibles sur votre véhicule et vous pouvez écouter sur l'application, en ligne et à la maison sur une variété d'appareils connectés. Vous pouvez donc profiter de SiriusXM où que vous soyez. Voici ce qui est inclus :

- Plus de 150 chaînes satellite à écouter dans votre voiture, d'un océan à l'autre, 24 heures sur 24, 7 jours sur 7.
- Tous les genres de musique sans publicité, plus tous les sports majeurs, les nouvelles de classe mondiale et les plus grands noms de la débat et du divertissement.

5-30 *Certains modèles.

- Tous nos programmes premium, y compris Howard Stern, tous les matchs NFL, MLB®, NBA et NHL®, toutes les courses NASCAR®, les chaînes de conversation 24/7 dédiées aux plus grandes ligues, et bien plus encore.

Tous les services SiriusXM nécessitent un abonnement, vendu séparément ou sous forme de forfait par SiriusXM Radio Inc. (ou, au Canada, SiriusXM Canada Inc.) après un abonnement d'essai qui peut être inclus avec l'achat ou la location de votre véhicule. Pour vous abonner après votre abonnement d'essai, composez le 1-877-447-0011 (États-Unis) ou le 1-877-438-9677 (Canada).

 **ATTENTION**

Il est interdit de copier, décompiler, désassembler, faire de l'ingénierie inverse, pirater, manipuler ou autrement rendre disponible toute technologie ou logiciel incorporé dans des récepteurs compatibles avec le service de radio par satellite SiriusXM ou qui supportent le site Web SiriusXM, le service en ligne ou tout autre contenu. De plus, le logiciel de compression vocale AMBE® inclus dans ce produit est protégé par les droits de propriété intellectuelle, y compris les droits de brevet, les droits d'auteur et les secrets commerciaux de Digital Voice Systems, Inc. Le service SiriusXM peut inclure le trafic, la météo et d'autres contenus, ainsi que des informations et des données d'alerte d'urgence. Ces informations et données ne sont pas destinées à la "sécurité pour la vie", mais sont simplement de nature complémentaire et consultative et, par conséquent, ne peuvent pas être considérées comme critiques pour la sécurité. Ni SiriusXM ni Mazda n'est responsable des erreurs dans l'exactitude des services de données SiriusXM ou de leur utilisation dans les applications. Le contenu de SiriusXM est sujet à changement sans préavis.

REMARQUE

Le service de radio satellite SiriusXM est disponible dans les 48 États contigus des États-Unis et dans le district de Columbia. Le service n'est pas disponible en Alaska, à Hawaï ou à Porto Rico.

HD Radio™

Qu'est-ce que la technologie HD Radio™ et comment fonctionne-t-elle?

La technologie HD Radio™ est l'évolution numérique de la radio AM/FM analogique.

Votre unité radio est équipée d'un récepteur spécial qui lui permet de recevoir des diffusions numériques (le cas échéant) en plus des diffusions analogiques qu'elle reçoit déjà.

Les diffusions numériques ont une meilleure qualité sonore que les diffusions analogiques, car les diffusions numériques offrent un son libre, clair et limpide. Pour plus d'informations et obtenir un guide sur les stations radio disponibles et la programmation, veuillez visiter le site: www.hdradio.com.

Les avantages de la technologie HD Radio™

(Information)

Le titre du morceau, le nom d'artiste et le nom de l'album s'affichent sur l'écran lorsqu'ils sont mis à disposition par la station radio.

(Multidiffusion)

Sur la fréquence radio FM, la plupart des stations numériques ont des programmes "multiples" ou supplémentaires sur chaque station FM.

La technologie HD Radio est fabriquée sous licence de iBiquity Digital Corporation. Brevets américains et étrangers.

Pour les brevets, voir <http://dts.com/patents>.

Apple CarPlay™



ATTENTION

➤ VOUS RECONNAISSEZ ET ACCEPTEZ EXPRESSÉMENT QUE L'UTILISATION D'APPLE CARPLAY™ ("L'APPLICATION") EST À VOS RISQUES ET PÉRILS ET QUE LA TOTALITÉ DES RISQUES LIÉS À LA QUALITÉ SATISFAISANTE, AUX PERFORMANCES, À L'EXACTITUDE ET À L'EFFORT VOUS INCOMBE DANS LA MESURE MAXIMALE AUTORISÉE PAR LA LOI EN VIGUEUR, ET QUE L'APPLICATION ET LES INFORMATIONS SUR L'APPLICATION SONT FOURNIS "TELLES QUELLES" ET "TELLES QUE DISPONIBLES", SANS GARANTIE D'AUCUNE SORTE, ET MAZDA EXCLUE PAR LA PRÉSENTE TOUTES GARANTIES ET CONDITIONS À L'ÉGARD DE L'APPLICATION ET DES INFORMATIONS SUR L'APPLICATION, EXPRESSES, IMPLICITES OU LÉGALES, Y COMPRIS, MAIS SANS S'Y LIMITER, LES GARANTIES IMPLICITES ET/OU CONDITIONS DE QUALITÉ MARCHANDE, DE QUALITÉ SATISFAISANTE, D'ADÉQUATION À UN USAGE PARTICULIER, DE PRÉCISION, DE JOUISSANCE PAISIBLE ET DE NON-VIOLATION DE DROITS DE TIERS.

À TITRE D'EXEMPLES, ET SANS LIMITATION, MAZDA DÉCLINE TOUTE GARANTIE CONCERNANT L'EXACTITUDE DES DONNÉES FOURNIES PAR L'APPLICATION, TELLES QUE L'EXACTITUDE DES DIRECTIONS, LE TEMPS DE PARCOURS ESTIMÉ, LES LIMITATIONS DE VITESSE, LES CONDITIONS ROUTIÈRES, LES ACTUALITÉS, LA MÉTÉO, LE TRAFIC OU TOUT AUTRE CONTENU FOURNI PAR APPLE, SES FILIALES OU DES FOURNISSEURS TIERS ; MAZDA NE GARANTIT PAS CONTRE LA PERTE DE DONNÉES D'APPLICATION, LESQUELLES PEUVENT ÊTRE PERDUES À TOUT MOMENT ; MAZDA NE GARANTIT PAS QUE L'APPLICATION OU LES SERVICES FOURNIS PAR CELLE-CI SERONT FOURNIS À TOUT MOMENT OU QU'UN OU TOUTS LES SERVICES SERONT DISPONIBLES À UN MOMENT OU À UN ENDROIT PARTICULIER. PAR EXEMPLE, LES SERVICES PEUVENT ÊTRE SUSPENDUS OU INTERROMPUS SANS PRÉAVIS POUR RÉPARATION, MAINTENANCE, CORRECTIFS DE SÉCURITÉ, MISES À JOUR, ETC., LES SERVICES PEUVENT NE PAS ÊTRE DISPONIBLES DANS VOTRE RÉGION OU À VOTRE EMPLACEMENT, ETC.

EN OUTRE, VOUS COMPRENEZ QUE LES CHANGEMENTS APPORTÉS À LA TECHNOLOGIE DES TIERS OU À LA RÉGLEMENTATION GOUVERNEMENTALE PEUVENT RENDRE LES SERVICES ET/OU LES APPLICATIONS OBSOLÈTES ET/OU INUTILISABLES. DANS LA MESURE OÙ LA LOI NE L'INTERDIT PAS, MAZDA OU SES SOCIÉTÉS AFFILIÉES NE PEUVENT EN AUCUN CAS ÊTRE TENUES RESPONSABLES DES BLESSURES CORPORELLES, OU DE TOUT DOMMAGE ACCESSOIRE, SPÉCIAL, INDIRECT OU CONSÉCUTIF, Y COMPRIS, SANS LIMITATION, LES DOMMAGES POUR PERTE DE PROFITS, CORRUPTION OU PERTE DE DONNÉES, DÉFAUT DE TRANSMISSION OU DE RÉCEPTION DES DONNÉES, INTERRUPTION D'ACTIVITÉ OU TOUT AUTRE DOMMAGE OU PERTE COMMERCIALE, DÉCOULANT DE OU LIÉ À L'APPLICATION OU DE VOTRE UTILISATION DE L'APPLICATION OU DE VOTRE INCAPACITÉ D'UTILISER L'APPLICATION OU DE L'INFORMATION SUR L'APPLICATION.

- Lorsque vous utilisez Apple CarPlay™, évitez les distractions et utilisez Apple CarPlay™ de manière responsable.
Restez pleinement conscient des conditions de conduite et respectez toujours les lois en vigueur.

REMARQUE

- Apple CarPlay™ est fourni par Apple® et son utilisation est soumise à votre acceptation des conditions d'utilisation d'Apple CarPlay™, qui font partie des conditions d'utilisation d'Apple iOS.
- Lorsque vous utilisez Apple CarPlay™, la position, la vitesse et d'autres données du véhicule sont transférées sur votre iPhone®. Pour plus de détails, reportez-vous à la Politique de confidentialité d'Apple®.

Android Auto™** ATTENTION**

➤ VOUS RECONNAISSEZ ET ACCEPTEZ EXPRESSÉMENT QUE L'UTILISATION D'ANDROID AUTO™ ("L'APPLICATION") EST À VOS RISQUES ET PÉRILS ET QUE LA TOTALITÉ DES RISQUES LIÉS À LA QUALITÉ SATISFAISANTE, AUX PERFORMANCES, À L'EXACTITUDE ET À L'EFFORT VOUS INCOMBE DANS LA MESURE MAXIMALE AUTORISÉE PAR LA LOI EN VIGUEUR, ET QUE L'APPLICATION ET LES INFORMATIONS SUR L'APPLICATION SONT FOURNIES "TELLES QUELLES" ET "TELLES QUE DISPONIBLES", SANS GARANTIE D'AUCUNE SORTE, ET MAZDA EXCLUT PAR LA PRÉSENTE TOUTES GARANTIES ET CONDITIONS À L'ÉGARD DE L'APPLICATION ET DES INFORMATIONS SUR L'APPLICATION, EXPRESSES, IMPLICITES OU LÉGALES, Y COMPRIS, MAIS SANS S'Y LIMITER, LES GARANTIES IMPLICITES ET/OU CONDITIONS DE QUALITÉ MARCHANDE, DE QUALITÉ SATISFAISANTE, D'ADÉQUATION À UN USAGE PARTICULIER, DE PRÉCISION, DE JOUISSANCE PAISIBLE ET DE NON-VIOLATION DE DROITS DE TIERS.

À TITRE D'EXEMPLES, ET SANS LIMITATION, MAZDA DÉCLINE TOUTE GARANTIE CONCERNANT L'EXACTITUDE DES DONNÉES FOURNIES PAR L'APPLICATION, TELLES QUE L'EXACTITUDE DES DIRECTIONS, LE TEMPS DE PARCOURS ESTIMÉ, LES LIMITATIONS DE VITESSE, LES CONDITIONS ROUTIÈRES, LES ACTUALITÉS, LA MÉTÉO, LE TRAFIC OU TOUT AUTRE CONTENU FOURNI PAR GOOGLE, SES FILIALES OU DES FOURNISSEURS TIERS ; MAZDA NE GARANTIT PAS CONTRE LA PERTE DE DONNÉES D'APPLICATION, LESQUELLES PEUVENT ÊTRE PERDUES À TOUT MOMENT ; MAZDA NE GARANTIT PAS QUE L'APPLICATION OU LES SERVICES FOURNIS PAR CELLE-CI SERONT FOURNIS À TOUT MOMENT OU QU'UN OU TOUS LES SERVICES SERONT DISPONIBLES À UN MOMENT OU À UN ENDROIT PARTICULIER. PAR EXEMPLE, LES SERVICES PEUVENT ÊTRE SUSPENDUS OU INTERROMPUS SANS PRÉAVIS POUR RÉPARATION, MAINTENANCE, CORRECTIFS DE SÉCURITÉ, MISES À JOUR, ETC., LES SERVICES PEUVENT NE PAS ÊTRE DISPONIBLES DANS VOTRE RÉGION OU À VOTRE EMPLACEMENT, ETC.

EN OUTRE, VOUS COMPRENEZ QUE LES CHANGEMENTS APPORTÉS À LA TECHNOLOGIE DES TIERS OU À LA RÉGLEMENTATION GOUVERNEMENTALE PEUVENT RENDRE LES SERVICES ET/OU LES APPLICATIONS OBSOÈTES ET/OU INUTILISABLES. DANS LA MESURE OÙ LA LOI NE L'INTERDIT PAS, MAZDA OU SES SOCIÉTÉS AFFILIÉES NE PEUVENT EN AUCUN CAS ÊTRE TENUES RESPONSABLES DES BLESSURES CORPORELLES, OU DE TOUT DOMMAGE ACCESSOIRE, SPÉCIAL, INDIRECT OU CONSÉCUTIF, Y COMPRIS, SANS LIMITATION, LES DOMMAGES POUR PERTE DE PROFITS, CORRUPTION OU PERTE DE DONNÉES, DÉFAUT DE TRANSMISSION OU DE RÉCEPTION DES DONNÉES, INTERRUPTION D'ACTIVITÉ OU TOUT AUTRE DOMMAGE OU PERTE COMMERCIALE, DÉCOULANT DE OU LIÉ À L'APPLICATION OU DE VOTRE UTILISATION DE L'APPLICATION OU DE VOTRE INCAPACITÉ D'UTILISER L'APPLICATION OU DE L'INFORMATION SUR L'APPLICATION.

- Lorsque vous utilisez Android Auto™, évitez les distractions et utilisez Android Auto™ de manière responsable.
Restez pleinement conscient des conditions de conduite et respectez toujours les lois en vigueur.

REMARQUE

- Android Auto™ est fourni par Google et son utilisation est soumise à votre acceptation des conditions d'utilisation d'Android Auto™.
- Lorsque vous utilisez Android Auto™, la position, la vitesse et d'autres données du véhicule sont transférées sur votre smartphone. Pour plus de détails, reportez-vous à la Politique de confidentialité de Google.

Marque de commerce

- Pandora®, le logo Pandora®, et la robe de la marque Pandora® sont des marques commerciales ou marques commerciales déposées de Pandora Media, Inc., utilisation soumise à autorisation.
- HD Radio Technology manufactured under license from iBiquity Digital Corporation. U.S. and Foreign Patents. For patents see <http://dts.com/patents>. HD Radio, Artist Experience, and the HD, HD Radio, and "ARC" logos are registered trademarks or trademarks of iBiquity Digital Corporation in the United States and/or other countries.



- iPhone, iPod touch, iPod nano, Siri and Lightning are trademarks of Apple Inc., registered in the U.S. and other countries.
- Apple CarPlay is a trademark of Apple Inc.
- L'utilisation du logo Apple CarPlay signifie que l'interface utilisateur du véhicule répond aux normes de performance d'Apple. Apple n'est pas responsable du fonctionnement de ce véhicule ou de sa conformité aux normes de sécurité et de réglementation. Veuillez noter que l'utilisation de ce produit avec un iPhone ou un iPod peut affecter les performances sans fil.
- iOS est une marque commerciale ou une marque enregistrée de Cisco aux États-Unis et dans d'autres pays et est utilisée sous licence.
- Les mentions "Made for iPhone" et "Made for iPod" indiquent qu'un accessoire a été spécialement conçu pour se connecter à un iPhone ou un iPod, et que le concepteur certifie qu'il répond aux normes de performance d'Apple. Apple n'est pas responsable du fonctionnement de cet appareil ou de sa conformité aux normes de sécurité et de réglementation.
Veuillez noter que l'utilisation de cet accessoire avec un iPhone ou un iPod peut affecter les performances sans fil.

Conçu pour
iPhone 11 Pro Max
iPhone 11 Pro
iPhone 11
iPhone XS Max
iPhone XS
iPhone XR
iPhone X
iPhone 8 Plus
iPhone 8
iPhone 7 Plus
iPhone 7
iPhone SE
iPhone 6s Plus
iPhone 6s
iPhone 6 Plus
iPhone 6
iPhone 5s
iPod touch (7e génération)
iPod touch (6e génération)



- Google, Android, Android Auto et d'autres marques connexes sont des marques de commerce de Google LLC.
- Audiopilot est une marque de commerce enregistrée de Bose Corporation.
- Centerpoint est une marque de commerce enregistrée de Bose Corporation.
- Ce produit est protégé par certains droits de propriété intellectuelle de Microsoft. L'utilisation ou la distribution de cette technologie en dehors de ce produit est interdite sans une licence de Microsoft.
- This product is licensed under the MPEG-4 patent portfolio license, AVC patent portfolio license and VC-1 patent portfolio license for the personal use of a consumer or other uses in which it does not receive remuneration to (i) encode video in compliance with the MPEG-4 Visual Standard, AVC Standard and VC-1 Standard ("MPEG-4/AVC/VC-1 Video") and (ii) decode MPEG-4/AVC/VC-1 Video that was encoded by a consumer engaged in a personal activity and/or was obtained from a video provider licensed to provide MPEG-4/AVC/VC-1 Video. No license is granted or shall be implied for any other use. Additional information may be obtained from MPEG LA, L.L.C. See <http://www.mpegla.com>.

- The Bluetooth® word mark and logos are registered trademarks owned by Bluetooth SIG, Inc. and any use of such marks by Panasonic Corporation is under license. Other trademarks and trade names are those of their respective owners.



- SDHC Logo is a trademark of SD-3C, LLC.



- Gracenote, the Gracenote logo and logotype, "Powered by Gracenote" and Gracenote MusicID are either registered trademarks or trademarks of Gracenote, Inc. in the United States and/or other countries.



En ce qui concerne la licence pour l'amplificateur audio (sauf les véhicules avec audio Bose)

Licence pour l'implémentation de CMSIS-RTOS RTX

Copyright (c) 1999-2009 KEIL, 2009-2015 ARM Germany GmbH, 2013-2016 ARM Ltd Tous droits réservés.

La redistribution et l'utilisation en formes source et binaire, avec ou sans modification, sont permises pourvu que les conditions suivantes soient respectées :

- Toute redistribution de code source doit être accompagnée de la mention de copyright susmentionnée, de la présente liste de conditions et de la clause de non-responsabilité ci-dessous
- Toute redistribution en forme binaire doit contenir, dans la documentation l'accompagnant et/ou le matériel fourni, la mention de copyright susmentionnée, la présente liste de conditions et la clause de non-responsabilité ci-dessous.
- Le nom ARM ou les noms de ses contributeurs ne sauraient être utilisés pour promouvoir des produits dérivés de ce logiciel sans autorisation écrite préalable.

CE LOGICIEL EST FOURNI PAR LES DÉTENTEURS DES DROITS D'AUTEUR ET LES CONTRIBUTEURS "EN L'ÉTAT" ET EST DÉPOURVU DE TOUTES FORMES DE GARANTIES EXPRESSES OU TACITES, INCLUANT, SANS TOUTEFOIS S'Y LIMITER, LES GARANTIES IMPLICITES DE QUALITÉ MARCHANDE ET D'ADÉQUATION À UN USAGE PARTICULIER.

EN AUCUN CAS LES DÉTENTEURS DES DROITS D'AUTEUR ET LES CONTRIBUTEURS NE POURRONT ÊTRE TENUS POUR RESPONSABLE DE TOUT DOMMAGE DIRECT, INDIRECT, ACCESSOIRE, PARTICULIER OU CONSÉCUTIF NI D'AUCUN DOMMAGE-INTÉRÊT PUNITIF (INCLUANT, SANS TOUTEFOIS S'Y LIMITER, L'ACQUISITION DE PRODUITS OU SERVICES DE SUBSTITUTION, LA PERTE DE JOUISSANCE, DE DONNÉES OU DE BÉNÉFICES, OU L'INTERRUPTION DES ACTIVITÉS), QUELLES QU'EN SOIENT LES CAUSES ET QUEL QUE SOIT LE TYPE DE RESPONSABILITÉ, CONTRACTUELLE, SANS FAUTE OU FONDÉE SUR UN DÉLIT CIVIL (INCLUANT, SANS TOUTEFOIS S'Y LIMITER, LA NÉGLIGENCE) LIÉS, D'UNE MANIÈRE OU D'UNE AUTRE, À L'UTILISATION DE CE LOGICIEL, MÊME SI MENTION A ÉTÉ FAITE DE LA POSSIBILITÉ DE TELS DOMMAGES.

Service connecté (le cas échéant)

▼ Aperçu des services connectés

Aperçu des services connectés (États-Unis)

Il existe plusieurs types de services connectés disponibles par l'intermédiaire de Mazda Connect. Certains services peuvent nécessiter de télécharger l'application MyMazda sur votre smartphone et de vous abonner aux services, tandis que d'autres peuvent nécessiter d'appairer votre smartphone au véhicule via Bluetooth®. En outre, régulièrement, à moins que vous ne l'autorisiez pas, votre véhicule transmettra automatiquement à Mazda certaines données de géolocalisation, de comportement routier et de santé du véhicule à des fins de qualité des produits, d'analyse, de recherche et de développement de produits. À l'aide des codes QR ou des URL ci-dessous, reportez-vous au manuel de l'utilisateur des services connectés et à la politique de protection de la vie privée pour plus de détails à cet égard et pour connaître les options d'autorisation.

- Manuel de l'utilisateur des services connectés
<https://www.mazdausa.com/static/manuals/mazda-connected-service/index.html>



Aperçu des Services connectés (Canada)

Si votre véhicule est équipé à cet effet, différents types de Services connectés s'offrent à vous. La disponibilité, les conditions générales et la capacité des Services connectés varient selon le véhicule et d'autres facteurs. Certains services peuvent nécessiter que vous téléchargiez l'application MaMazda sur votre téléphone intelligent compatible, que vous achetiez un abonnement ou que vous vous trouviez dans une zone prise en charge avec une couverture sans fil, tandis que d'autres peuvent nécessiter que vous jumeliez votre téléphone intelligent au véhicule via Bluetooth^{MD}. Si votre véhicule est équipé pour les Services connectés, certaines données peuvent être collectées et transmises par le système de véhicule connecté, y compris, sans s'y limiter, la géolocalisation, les données sur le comportement routier et les informations sur la santé du véhicule. Veuillez vous reporter aux conditions générales des Services connectés et à la politique de confidentialité disponibles sur le site Web de Mazda Canada pour plus de détails.
Manuel d'utilisation des services connectés :

<http://www.mazda.ca/fr/digital-owners-manual/2021/connectedservice/>



(États-Unis et Canada)

Politique de confidentialité

Mazda assure la protection de vos renseignements personnels. Notre politique de confidentialité décrit la manière dont nous recueillons, utilisons, partageons, stockons et sécurisons les données de votre véhicule doté des Services connectés. Nous vous fournissons des Services connectés en recueillant et en utilisant vos informations personnelles et des données relatives à la localisation et à la santé de votre véhicule ainsi qu'à votre conduite.

Pour en savoir plus sur notre politique de confidentialité, rendez-vous à l'adresse suivante :

(États-Unis)

<https://www.mazdausa.com/site/privacy-connectedservices>



(Canada)

<https://www.mazda.ca/fr/politique-de-confidentialite-cv/>



Pare-soleil

▼ Pare-soleil

Abaisser le pare-soleil pour bloquer la lumière du soleil par l'avant. Pour bloquer la lumière du soleil sur le côté, abaisser et décrocher le pare-soleil, puis le faire pivoter sur le côté.

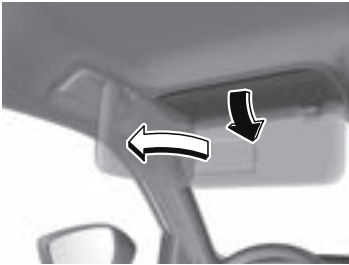

▼ Pare-soleils à rallonge latérale

La rallonge du pare-soleil permet d'augmenter la plage d'ombrage du pare-soleil. Pour l'utiliser, le tirer vers l'extérieur.

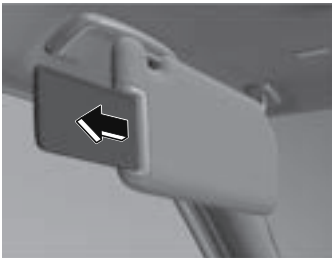

⚠ ATTENTION

Lors du déplacement du pare-soleil, remettre la rallonge du pare-soleil en position initiale. Sinon, la rallonge du pare-soleil risque de toucher le rétroviseur intérieur.

▼ Miroirs de pare-soleil

Le miroir de pare-soleil se trouve à l'arrière du pare-soleil.

Si le véhicule est équipé d'un éclairage de miroir de pare-soleil, il s'allumera lorsque le couvercle est ouvert.

Le miroir de pare-soleil ne s'allumera que dans la plage d'inclinaison indiquée dans la figure.

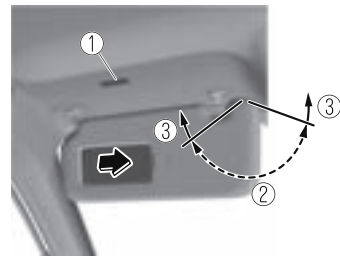

1. Éclairage de miroir de pare-soleil
2. Activé
3. Désactivé

REMARQUE

Si un éclairage de miroir de pare-soleil reste allumé alors que le contacteur d'alimentation est sur OFF, l'éclairage s'éteint automatiquement pour empêcher la batterie au plomb-acide de se décharger.

L'éclairage de miroir de pare-soleil peut être rallumé en effectuant l'une des opérations suivantes :

- Ouverture/fermeture d'une portière.
- Déverrouillage d'une portière.
- Positionner le contacteur d'alimentation sur ACC ou ON.
- Allumer un éclairage au pavillon/lampe de lecture avant.

Équipement intérieur

Éclairages intérieurs

▼ Éclairages intérieurs

REMARQUE

Ne pas laisser les éclairages allumés pendant de longues périodes lorsque le système EV est arrêté. Dans le cas contraire, la batterie au plomb-acide risquerait de se décharger.

Éclairages au pavillon

Avant

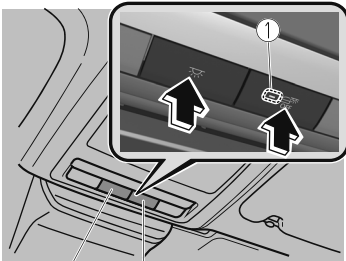

1. Témoin

Interrupteur	Éclairages au pavillon
 ON/OFF	Appuyer sur l'interrupteur pour allumer les lumières. Appuyer de nouveau sur l'interrupteur pour éteindre les lumières.

Interrupteur	Éclairages au pavillon
 OFF PORTIÈRE OFF	L'interverrouillage de portière peut être activé/désactivé. Lorsque l'interverrouillage de portière est désactivé, le témoin de l'interrupteur s'allume. Interverrouillage de portière activé (témoin sur l'interrupteur éteint) <ul style="list-style-type: none"> • Les lumières s'allument lorsqu'une des portes est ouverte. • Les lumières s'allument et s'éteignent en même temps que le système d'entrée éclairée.

Arrière

(Véhicules sans lampes de lecture arrière)



(Véhicules avec lampes de lecture arrière)

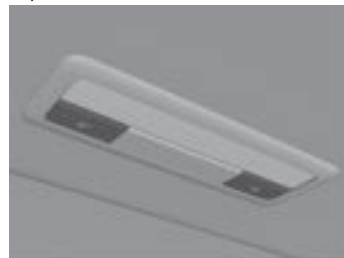

REMARQUE

L'éclairage au pavillon arrière s'allume et s'éteint également quand l'interrupteur d'éclairage au pavillon avant est utilisé.

Lampes de lecture

Avant

Appuyer sur l'interrupteur pour allumer les lampes de lecture avant, puis appuyer de nouveau sur l'interrupteur pour les éteindre.



REMARQUE

Les lampes de lecture avant ne s'éteignent pas même si vous appuyez sur l'interrupteur dans les cas suivants:

- Les éclairages au pavillon s'allument en actionnant l'interrupteur ON/OFF d'éclairage au pavillon (☀️).
- Les éclairages au pavillon s'allument lorsqu'une portière est ouverte ou fermée.
- Le système de saisie illuminé est activé.

Arrière*

Lorsque l'interrupteur ON/OFF d'éclairage au pavillon (☀️) est éteint, appuyer sur l'interrupteur pour allumer les lampes de lecture arrière,

puis appuyer de nouveau sur l'interrupteur pour les éteindre.

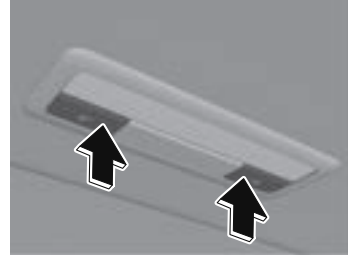

REMARQUE

- Une fois que les lampes de lecture arrière ont été éteintes, elles s'allumeront et s'éteindront en même temps que l'éclairage au pavillon.
- Les lampes de lecture arrière ne s'éteignent pas même si vous appuyez sur l'interrupteur dans les cas suivants:
 - Les éclairages au pavillon s'allument en actionnant l'interrupteur ON/OFF d'éclairage au pavillon (☀️).
 - Les éclairages au pavillon s'allument lorsqu'une portière est ouverte ou fermée.
 - Le système de saisie illuminé est activé.

*Certains modèles.

Éclairage de compartiment à bagages

L'éclairage de compartiment à bagages s'allume lorsque le hayon est ouvert et s'éteint lorsqu'il est fermé.

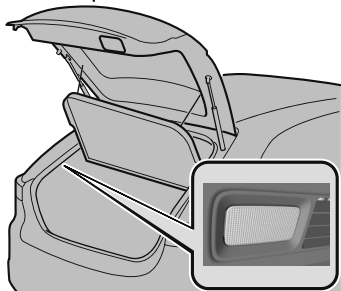

REMARQUE

Ne pas laisser le hayon ouvert pendant de longues périodes lorsque le système EV est arrêté. Dans le cas contraire, la batterie au plomb-acide risquerait de se décharger.

▼ Système d'entrée éclairée

Les éclairages au pavillon s'allument lorsque l'une des opérations suivantes est effectuée avec l'interrupteur d'éclairage au pavillon dans la position DOOR.

- La portière du conducteur est déverrouillée avec le contacteur d'alimentation positionné sur OFF.
- Le contacteur d'alimentation est positionné sur OFF avec toutes les portières fermées.

REMARQUE

- Le temps d'éclairage dépend de l'action.

- Le véhicule est équipé d'un économiseur de batterie. Si un éclairage intérieur est laissé allumé alors que l'interrupteur est sur OFF, l'éclairage s'éteint automatiquement après un certain temps pour éviter d'épuiser la batterie au plomb-acide.
- Le fonctionnement du système d'entrée éclairée peut être modifié. Se référer à la section Paramètres dans le manuel de l'utilisateur Mazda Connect.
- Le système d'entrée éclairée ne fonctionne en même temps que les éclairages au pavillon lorsque ces derniers sont allumés à l'aide de l'interrupteur ON/OFF d'éclairage au pavillon.

Prise des accessoires

▼ Prise des accessoires

N'utiliser que des accessoires d'origine Mazda ou l'équivalent ne requérant pas plus de 120 W (12 V CC, 10 A). Le contacteur d'alimentation doit être positionné sur ACC ou ON.

Connexion de la prise des accessoires

1. Ouvrir le couvercle.



2. Faire passer le cordon de connexion par l'ouverture de la console et insérer la fiche dans la prise des accessoires.

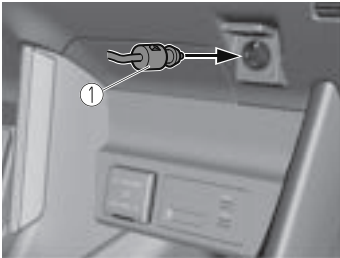

1. Fiche

⚠ ATTENTION

- Pour éviter d'endommager la prise des accessoires et une panne électrique, faire attention aux points suivants:

- Ne pas utiliser des accessoires qui requièrent plus de 120 W (CC 12 V, 10 A).
- Ne pas utiliser des accessoires autres que des accessoires Mazda originaux ou l'équivalent.
- Fermer le couvercle lorsque la prise des accessoires n'est pas utilisée pour éviter que des objets étrangers et des liquides ne rentrent dans celle-ci.
- Insérer correctement la fiche de l'accessoire dans la prise des accessoires.
- Ne pas insérer l'allume-cigare dans la prise des accessoires.
- Il est possible que des bruits soient produits dans la lecture audio selon l'appareil connecté à la prise des accessoires.
- Selon le périphérique connecté à la prise des accessoires, le système électrique du véhicule peut être affecté, ce qui peut entraîner l'activation du voyant. Déconnectez le périphérique connecté et assurez-vous que le problème est résolu. Si le problème est résolu, déconnectez le périphérique de la prise et placez le contacteur d'alimentation sur OFF. Si le problème n'est pas résolu, s'adresser à un concessionnaire agréé Mazda.

REMARQUE

Pour éviter que la batterie au plomb-acide ne s'épuise, ne pas utiliser la prise pendant de longues périodes lorsque le système EV est arrêté.

Prise de courant CA*

▼ Prise de courant CA (120 V/150 W)

La prise de courant CA peut être utilisée comme prise pour les accessoires lorsque le contacteur d'alimentation est positionné sur ACC ou ON.

Utiliser uniquement des accessoires CA 120 V/60 Hz dont la consommation électrique maximale est de 150 W.

! PRUDENCE

Ne jamais utiliser de dispositifs médicaux avec la prise de courant : Sinon, le fonctionnement du dispositif médical pourrait être affecté.

Respecter les précautions suivantes lors de l'utilisation de l'alimentation électrique CA afin d'éviter tout risque de choc électrique, de fumée ou de combustion.

- Faire attention à la prise de courant et à la fiche pendant et après l'utilisation.
- Étant donné qu'un appareil électrique peut fonctionner au moment où il est branché, vérifier la sécurité avant de le brancher.
- Ne pas brancher d'accessoires à la prise de courant ou les débrancher avec les mains mouillées.
- Veiller à ce qu'aucun liquide ne pénètre pas dans la prise de courant.
- Ne rien mettre d'autre que des fiches dans la prise de courant CA.
- Ne pas démonter la prise de courant CA.

- Ne pas utiliser la prise de courant CA si elle est endommagée. Si le remplacement d'une pièce ou une réparation est nécessaire, consulter un concessionnaire agréé Mazda.

! ATTENTION

- Toujours fermer le couvercle lorsqu'elle n'est pas utilisée. Si des corps étrangers ou des liquides pénètrent dans la prise de courant CA, cela peut poser un problème.
- Insérer fermement les fiches des appareils électriques dans la prise de courant CA. Si la fiche n'est pas bien insérée, elle peut chauffer excessivement et faire sauter un fusible.
- Ne pas brancher plusieurs appareils électriques sur la prise de courant CA. Dans le cas contraire, cela pourrait provoquer une fumée ou une combustion.
- Ne pas utiliser d'appareils électriques qui dépassent la capacité de puissance prescrite. Dans le cas contraire, cela pourrait provoquer un dysfonctionnement.

REMARQUE

Pour éviter que la batterie au plomb-acide ne s'épuise, ne pas utiliser la prise pendant de longues périodes lorsque le système EV est arrêté.

Comment se connecter

1. Ouvrir le couvercle.



2. Brancher la fiche à la prise de courant CA.

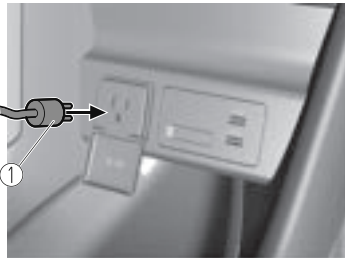

1. Fiche

REMARQUE

- Utiliser les appareils électriques uniquement dans l'habitacle. S'ils sont utilisés en dehors de l'habitacle du véhicule, ils risquent de ne pas fonctionner correctement en raison du bruit.
- Les appareils électriques suivants peuvent ne pas fonctionner même si leur puissance électrique est inférieure ou égale à 150 W.

- Appareils dont l'activation nécessite une grande quantité d'énergie (tels que les réfrigérateurs avec compresseur, les pompes électriques et les outils électriques)
- Les appareils dotés d'une fonction de changement de la fréquence de l'alimentation électrique (comme les horloges et les appareils audio)
- Appareils pour le traitement de données précises (tels que les appareils de mesure)
- Les appareils électriques autres que ceux mentionnés ci-dessus ne peuvent pas être utilisés.
- Lorsque vous utilisez un appareil électrique pour le traitement de données, tel qu'un ordinateur personnel, sauvegardez fréquemment les données.
- La fonction de protection fonctionne et la prise de courant CA ne peut pas être utilisée dans les cas suivants :
 - La batterie est faible
 - Des appareils d'une capacité de 150 W ou plus sont utilisés
 - La température de l'habitacle est extrêmement élevée
- Des bruits peuvent se produire pendant le fonctionnement de la radio selon l'appareil électrique utilisé.

Porte-verres

▼ Porte-verres

! PRUDENCE

Ne jamais utiliser le porte-verres pour maintenir des contenants avec des liquides chauds lorsque le véhicule est en mouvement:

L'utilisation d'un porte-verres pour maintenir des contenants avec des liquides chauds lorsque le véhicule est en mouvement est dangereux. Si le liquide se renverse, on risque de se brûler.

Ne rien placer d'autre que des verres ou des canettes de boissons dans le porte-verres:

Le fait de mettre des objets autres que des verres ou des canettes de boissons dans le porte-verres est dangereux. En cas de freinage ou de manœuvre brusque, les occupants peuvent être cognés et subir des blessures, ou les objets peuvent être projetés à l'intérieur du véhicule et gêner le conducteur, ce qui peut causer un accident. N'utiliser le porte-verres que pour y mettre des verres ou des canettes de boissons.

▼ Avant

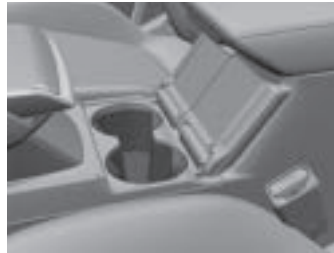

▼ Arrière*

Le porte-verres arrière est situé sur l'accoudoir central arrière.



Porte-bouteilles

▼ Porte-bouteilles

Les porte-bouteilles se trouvent sur l'intérieur des portières.



1. Porte-bouteille

⚠ ATTENTION

Ne pas utiliser les porte-bouteilles pour des contenants non fermés. Le contenu peut se renverser lors de l'ouverture/fermeture de la portière ou pendant la conduite du véhicule.

Poignées de maintien

▼ Poignées de maintien

⚠ PRUDENCE

Ne jamais suspendre d'objets lourds ou pointus aux poignées d'assistance et aux crochets à manteau:

Il est dangereux de suspendre des objets lourds ou pointus tels qu'un porte-manteau aux poignées d'assistance ou aux crochets à manteau, car ces objets risqueraient d'être projetés et de percuter un occupant dans l'habitacle au cas où un rideau de sécurité gonflable se déploierait, ce qui pourrait causer des blessures graves ou mortelles.

Ne pas utiliser les poignées de maintien pour monter dans le véhicule ou en descendre ou pour sortir d'un siège :

Une poignée de maintien pourrait se briser sous une lourde charge et causer des blessures.

Utiliser les poignées de maintien pour soutenir votre corps lorsque vous êtes assis dans le véhicule et lorsque le véhicule est en mouvement.



Crochets à manteau arrière

▼ Crochets à manteau arrière

! PRUDENCE

Ne jamais suspendre d'objets lourds ou pointus aux poignées d'assistance et aux crochets à manteau:

Il est dangereux de suspendre des objets lourds ou pointus tels qu'un porte-manteau aux poignées d'assistance ou aux crochets à manteau, car ces objets risqueraient d'être projetés et de percuter un occupant dans l'habitacle au cas où un rideau de sécurité gonflable se déploierait, ce qui pourrait causer des blessures graves ou mortelles.

Toujours suspendre les vêtements aux crochets à manteau et aux poignées d'assistance sans utiliser de porte-manteaux.



Compartiments de rangement

▼ Compartiments de rangement

! PRUDENCE

Garder les boîtes de rangement fermées pendant qu'on conduit:

Le fait de conduire avec les compartiments de rangement ouverts est dangereux. Pour réduire les risques de blessures en cas d'accident ou de freinage brusque, garder les compartiments de rangement fermés lors de la conduite.

Lors du chargement, s'assurer que les bagages sont correctement attachés :

Si les bagages ne sont pas correctement attachés, ils peuvent se déplacer ou tomber pendant la conduite ou un freinage brusque, provoquant ainsi un accident ou des blessures.

Ne mettez pas d'articles dans des espaces de stockage sans couvercle:

Il est dangereux de mettre des articles dans des espaces de stockage sans couvercle, car ils risqueraient d'être projetés dans l'habitacle lors d'un freinage, d'une manœuvre ou d'une accélération brusques et de causer un accident selon la manière dont ils sont rangés.

⚠ ATTENTION

Ne pas laisser de lunettes ou de briquet dans la boîte de rangement lorsque le véhicule est stationné au soleil. La température élevée, risque de faire exploser un briquet ou de déformer ou craquer le plastique de lunettes.

▼ Console supérieure*

Ce compartiment de console est conçu pour y ranger des lunettes et autres accessoires. Appuyer dessus et relâcher pour l'ouvrir.



▼ Poche de rangement

Pour l'utiliser, ouvrir le couvercle.



▼ Boîte à gants

Pour ouvrir la boîte à gants, tirer la poignée vers soi.



Pour fermer la boîte à gants, appuyer fermement sur le centre du couvercle de la boîte à gants.

▼ Console centrale

Pour ouvrir le couvercle, le faire glisser jusqu'à l'arrière, tirer le levier, puis soulever le couvercle.

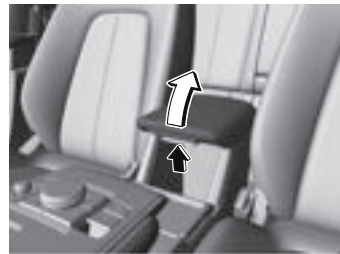

⚠ ATTENTION

Ne pas mettre les mains ou les doigts autour des parties mobiles du couvercle lors de l'utilisation du couvercle. Sinon, votre main ou votre doigt pourrait se coincer, ce qui pourrait entraîner une blessure.

REMARQUE

Le couvercle de la console peut être glissé vers l'avant et vers l'arrière.



▼ Compartiment à bagages

Anneaux de fixation de la charge

Utiliser les anneaux du compartiment à bagages pour fixer les bagages avec une corde ou un filet. La force de tension des anneaux est de 196 N (20 kgf, 44 lbf). Ne pas appliquer une force excessive aux anneaux car cela les endommagerait.

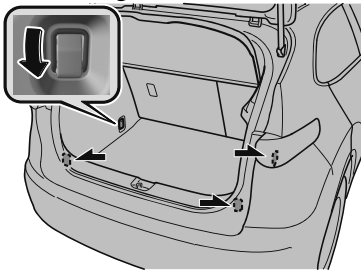

Compartiment inférieur de compartiment à bagages

1. Lever le tapis du compartiment à bagages.



1. Tapis du compartiment à bagages

6

Entretien

Comment maintenir votre véhicule Mazda en condition optimale.

Information essentielle..... 6-2

Introduction..... 6-2

Entretien périodique..... 6-4

Entretien périodique..... 6-4

Entretien réalisable par le propriétaire..... 6-8

Précautions concernant l'entretien réalisable par le propriétaire..... 6-8

Capot..... 6-10

Vue d'ensemble du compartiment moteur..... 6-12

Liquide de refroidissement.....
..... 6-13

Liquide de frein..... 6-15

Liquide de lave-glace..... 6-15

Système de lubrification..... 6-16

Balais d'essuie-glace..... 6-17

Batterie au plomb-acide..... 6-23

Remplacement de la pile de la clé..... 6-25

Pneus..... 6-27

Ampoules..... 6-31

Fusibles..... 6-32

Soins à apporter..... 6-39

Entretien extérieur..... 6-39

Entretien de l'habitacle..... 6-46

Introduction

▼ Introduction

Procéder à l'inspection du véhicule, au remplacement d'un pneu ou à tout type de maintenance (comme le nettoyage du véhicule) avec prudence afin d'éviter toute blessure. En particulier, porter des gants de travail épais tels que des gants en coton en cas de contact avec des zones hors de vue lors de l'inspection ou de travaux sur le véhicule. Inspecter le véhicule ou effectuer d'autres procédures avec les mains nues peut entraîner des blessures.

Si l'on n'est pas certain de la marche à suivre décrite dans ce manuel, il est fortement conseillé de faire faire l'opération par un garage spécialisé, de préférence chez un concessionnaire agréé Mazda.

Des techniciens formés à l'usine Mazda et des pièces d'origine Mazda garantissent le meilleur résultat. Sans cette expertise et des pièces spécialement conçues et fabriquées pour ce véhicule Mazda, un entretien inadéquat, incomplet et insuffisant peut causer des problèmes. Ceci peut endommager le véhicule et causer un accident et des blessures.

Pour des conseils d'experts et un entretien de qualité, s'adresser à un concessionnaire agréé Mazda.

Pour continuer à bénéficier de votre garantie et protéger votre investissement, il est de votre responsabilité de bien entretenir votre véhicule selon les services recommandés d'usine décrits dans ce manuel. Dans ce cadre vous devez

conserver votre carnet d'entretien, les reçus, les demandes de réparation et tout autre document comme preuve que cet entretien a bien été effectué. Vous devez présenter ces documents en cas de désaccord sur la couverture de garantie. Ne pas le faire peut rendre votre garantie nulle et non avenue soit en totalité ou en partie.

Cette preuve peut consister de ce qui suit:

- Le carnet d'entretien des services prévus de Mazda, se reporter à la brochure de garantie, doit être entièrement rempli montrant le kilométrage, le numéro de commande de réparation, la date de chaque service, et signé par un technicien d'entretien automobile qualifié qui effectue l'entretien des véhicules.
- Les copies originales des ordres de réparation ou autres reçus qui incluent le kilométrage et la date à laquelle le service du véhicule a été effectué. Chaque reçu doit être signé par un technicien d'entretien automobile qualifié.
- Pour l'entretien que vous avez fait, une déclaration mentionnant que vous l'avez bien effectué, affichant le kilométrage et la date à laquelle le travail a été fait. Également, les reçus des pièces de rechange (fluide, filtres, etc.) indiquant la date et le kilométrage doivent être joints à cette déclaration.

REMARQUE

Si vous choisissez d'effectuer l'entretien vous-même ou d'entretenir votre véhicule à un endroit autre qu'un concessionnaire agréé Mazda, Mazda exige que tous les fluides, pièces et équipements doivent répondre aux normes de Mazda pour la durabilité et la performance telles que décrites dans ce manuel.

Les réclamations de garantie résultant d'un manque d'entretien, en non pas d'un défaut de matériau ou de main-d'œuvre Mazda autorisée, seront refusées.

Tout garage utilisant des pièces équivalentes aux pièces d'origine Mazda peut faire l'entretien.

Cependant nous recommandons qu'il soit toujours réalisé par un concessionnaire agréé Mazda avec des pièces Mazda d'origine.

La sélection de "Surveillance de l'état du véhicule" permet au système de vous informer des périodes d'entretien/d'inspection de votre véhicule à venir. Se référer à la section Information dans le manuel d'utilisation de Mazda Connect.

Le connecteur de diagnostic des pannes est exclusivement prévu pour la connexion du dispositif spécifiquement conçu pour effectuer des diagnostics embarqués.

Ne pas connecter d'autres appareils que le dispositif spécifiquement conçu pour effectuer des diagnostics embarqués. Si un dispositif autre que celui de diagnostic des pannes est connecté, les appareils électriques du véhicule pourraient être affectés, ou la

batterie au plomb-acide pourrait par exemple se décharger.

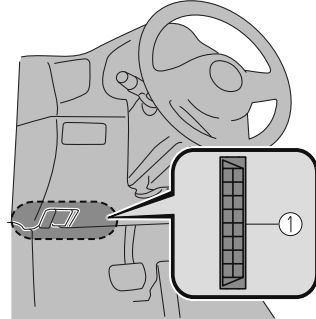

1. Connecteur de diagnostic des pannes

Entretien périodique

▼ Entretien périodique (États-Unis)

Véhicules utilisant la fonction de contrôle de l'état du véhicule :

La fonction de contrôle de l'état du véhicule vous informe des besoins d'entretien en allumant le témoin de clé ou en affichant un message sur le tableau de bord, ou les deux.

Chaque entretien doit être effectué lorsque l'affichage/indication de clé s'allume. L'affichage/indication de clé s'allume avant d'atteindre l'intervalle maximum de 16 000 km (10 000 milles), ou 12 mois (après l'entretien précédent).

Se référer à la section Informations dans le manuel d'utilisation de Mazda Connect. Veuillez contacter un concessionnaire agréé Mazda si nécessaire.

Réinitialiser l'intervalle d'entretien lorsque l'entretien a été effectué, que le message/témoin indicateur de clé soit activé ou non.

Résidents des États-Unis

Élément d'entretien	Nombre de fois que l'entretien a été effectué.							
	1	2	3	4	5	6	7	8
Niveau du liquide de refroidissement	I	I	I	I	I	I	I	I
Liquide de refroidissement*1	Remplacer au bout des premiers 192 000 km (120 000 milles) ou des 180 premiers mois ; ensuite, tous les 96 000 km (60 000 milles) ou 60 mois.							
Conduites de frein, durites et raccords		I		I		I		I
Niveau de liquide de frein et d'embrayage	I	I	I	I	I	I	I	I
Liquide de frein		R		R		R		R
Freins à disques	I	I	I	I	I	I	I	I
Timonerie et fonctionnement de la direction		I		I		I		I
Suspension avant et arrière, joints à rotule, et jeu axial de roulement de roues		I		I		I		I
Soufflet cache-poussière d'arbre d'entraînement		I		I		I		I
Boulons et écrous du châssis et de la carrosserie		T		T		T		T
Filtre à air d'habitacle	Remplacer tous les 48 000 km (30 000 milles) ou 24 mois.							
Permutation des pneus	Permuter tous les 16 000 km (10 000 milles).							
Pression de gonflage des pneus et usure des pneus*2	I	I	I	I	I	I	I	I

Élément d'entretien	Nombre de fois que l'entretien a été effectué.							
	1	2	3	4	5	6	7	8
Kit de réparation d'urgence de crevaison (si le véhicule en est équipé)*3	Inspecter annuellement.							
Fonctionnement de tous les éclairages	I	I	I	I	I	I	I	I

Symboles du tableau:

- I:** Inspecter: Inspecter et nettoyer, réparer, ajuster, faire l'appoint, ou remplacer si nécessaire.
- R:** Remplacer
- T:** Serrer

Remarques:

- *1 Il est recommandé d'utiliser le FL-22 lors du remplacement du liquide de refroidissement. Utiliser du liquide de refroidissement autre que le FL-22 peut causer de graves dommages au moteur et au circuit de refroidissement.
- *2 Inspecter la roue de secours si elle est installée.
- *3 Vérifier la date d'expiration de l'agent d'étanchéité de pneu tous les ans lorsqu'on effectue l'entretien périodique. Remplacer le flacon d'agent d'étanchéité de pneu avant la date d'expiration.

▼ Entretien périodique (Canada)

Véhicules utilisant la fonction de contrôle de l'état du véhicule :

La fonction de contrôle de l'état du véhicule vous informe des besoins d'entretien en allumant le témoin de clé ou en affichant un message sur le tableau de bord, ou les deux.

L'affichage/indication de clé s'allume avant d'atteindre l'intervalle maximum de 16 000 km (10 000 milles), ou 12 mois (après l'entretien précédent).

Consulter la section du Manuel Conduite et Entretien de mazda.ca pour le manuel d'utilisation de Mazda Connect ou contacter un concessionnaire agréé Mazda si nécessaire.

Réinitialiser l'intervalle d'entretien lorsque l'entretien a été effectué, que le message/témoin indicateur de clé soit activé ou non.

Résidents au Canada

Périodicité	Nombre de mois ou kilométrage (milles), au premier des deux termes atteint.						
	Mois	12	24	36	48	60	72
	× 1 000 km	16	32	48	64	80	96
	× 1 000 milles	10	20	30	40	50	60
Niveau du liquide de refroidissement		I	I	I	I	I	I
Liquide de refroidissement* ¹	Remplacer au bout des premiers 192 000 km (120 000 milles) ou des 180 premiers mois ; ensuite, tous les 96 000 km (60 000 milles) ou 60 mois.						
Conduites de frein, durites et raccords			I		I		I
Liquide de frein			R		R		R
Freins à disques		I	I	I	I	I	I
Timonerie et fonctionnement de la direction			I		I		I
Suspension avant et arrière, joints à rotule, et jeu axial de roulement de roues			I		I		I
Soufflet cache-poussière d'arbre d'entraînement			I		I		I
Boulons et écrous du châssis et de la carrosserie			T		T		T
Inspection de l'état de la carrosserie pour détecter toute trace de rouille, de corrosion et de perforation		I	I	I	I	I	I
Filtre à air d'habitacle			R		R		R
Permutation des pneus	Permuter tous les 16 000 km (10 000 milles).						
Pression de gonflage des pneus et usure des pneus* ²		I	I	I	I	I	I
Kit de réparation d'urgence de crevaison (si le véhicule en est équipé)* ³	Inspecter annuellement.						

Symboles du tableau:

I: Inspecter: Inspecter et nettoyer, réparer, ajuster, faire l'appoint, ou remplacer si nécessaire.

R: Remplacer

T: Serrer

Remarques:

- *1 Il est recommandé d'utiliser le FL-22 lors du remplacement du liquide de refroidissement. Utiliser du liquide de refroidissement autre que le FL-22 peut causer de graves dommages au moteur et au circuit de refroidissement.
- *2 Inspecter la roue de secours si elle est installée.
- *3 Vérifier la date d'expiration de l'agent d'étanchéité de pneu tous les ans lorsqu'on effectue l'entretien périodique. Remplacer le flacon d'agent d'étanchéité de pneu avant la date d'expiration.

Précautions concernant l'entretien réalisable par le propriétaire

▼ Précautions concernant l'entretien réalisable par le propriétaire

Le propriétaire ou un mécanicien qualifié doit faire ces inspections à la périodicité décrite de manière à assurer un fonctionnement sécuritaire et sans problème.

Notifier au plus tôt un concessionnaire agréé Mazda ou un mécanicien qualifié de tout problème.

Lors de la charge du véhicule

- Niveau de liquide de frein (page 6-15)
- Niveau de liquide de refroidissement (page 6-13)
- Niveau de liquide de lave-glace (page 6-15)
- Entretien de la batterie au plomb-acide (page 6-24)

Au moins une fois par mois

- Pression de gonflage des pneus (page 6-28)

Au moins deux fois par an (Par exemple, au printemps et en automne)

Les opérations suivantes peuvent être réalisées si l'on a une certaine connaissance mécanique et quelques outils élémentaires, et en suivant à la lettre les instructions de ce manuel.

- Liquide de refroidissement (page 6-13)

Un entretien inadéquat ou incomplet peut causer des problèmes. Cette

section donne les instructions concernant les opérations facilement réalisables.

Tel qu'indiqué à l'introduction (page 6-2), plusieurs de ces opérations ne peuvent être réalisées que par un mécanicien qualifié à l'aide d'outils spéciaux.

Un entretien incorrect effectué par le propriétaire pendant la période de garantie peut affecter la validité de la garantie. Reportez-vous à l'introduction (page 6-2) pour ce qui concerne la responsabilité du propriétaire en matière de protection de votre investissement. Pour plus de détails, se référer au manuel de garantie Mazda fourni avec le véhicule. Si l'on n'est pas certain de la marche à suivre pour l'opération d'entretien ou de réparation, faire faire l'opération par un concessionnaire agréé Mazda.

Il existe des lois environnementales strictes concernant l'élimination des déchets liquides. Veiller à les mettre au rebut de manière adéquate avec égards pour l'environnement.

Il est recommandé de confier les changements de liquide à un concessionnaire agréé Mazda.

PRUDENCE

Ne pas effectuer les travaux d'entretien si vous n'avez pas les connaissances ou l'expérience nécessaire, ou que vous ne disposez pas des outils appropriés. Confier l'entretien à un technicien qualifié:

Faire l'entretien d'un véhicule est dangereux s'il n'est pas fait correctement. On risque d'être gravement blessé lorsqu'on réalise certaines opérations d'entretien.

Si vous devez faire fonctionner le système EV en travaillant sous le capot, assurez-vous d'enlever tous vos bijoux (en particulier les bagues, bracelets, montres et colliers) et votre cravate, foulard et autres vêtements amples similaires avant de vous approcher du ventilateur de refroidissement qui peut se mettre en marche de manière inattendue :

Il est dangereux de travailler sous le capot avec le système EV en marche. Cela est encore plus dangereux si vous portez des bijoux ou des vêtements amples, ou si vous avez les cheveux longs ou une longue barbe. Ces derniers peuvent être pris par des pièces en mouvement et causer des blessures.



Stationner le véhicule dans un endroit sûr, puis positionner le contacteur d'alimentation sur OFF et s'assurer que le ventilateur ne tourne pas avant d'entreprendre des travaux à proximité du ventilateur de refroidissement :

Il est dangereux de travailler à proximité du ventilateur de refroidissement lorsque celui-ci fonctionne. Le ventilateur pourrait continuer à fonctionner indéfiniment, même si le système EV s'est arrêté et que la température du compartiment moteur est élevée. On risque d'être blessé gravement par les ailettes tournantes du ventilateur.

Ne pas laisser d'objets dans le compartiment moteur :

Une fois la vérification ou l'entretien dans le compartiment moteur terminé, ne pas laisser d'objets tels que des outils ou des chiffons dans le compartiment moteur.

Les outils et autres éléments laissés dans le compartiment moteur peuvent endommager le système EV ou entraîner un incendie occasionnant un accident inattendu.

Capot

▼ Capot

⚠ PRUDENCE

Toujours s'assurer que le capot est fermé et correctement verrouillé:

Un capot qui n'est pas fermé et correctement verrouillé est dangereux car il risque de s'ouvrir lorsque le véhicule roule et bloquer la vue du conducteur, ce qui peut causer un grave accident.

▼ Ouvrir le capot

1. Tirer sur la poignée de déverrouillage pour déverrouiller le capot.

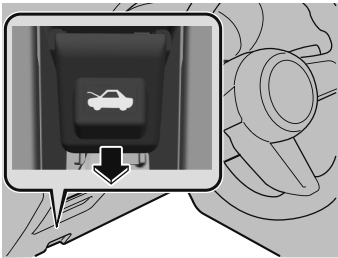

2. Passer la main dans l'ouverture du capot, faire glisser le loquet dans le sens de la flèche indiquée sur l'illustration, puis soulever le capot.

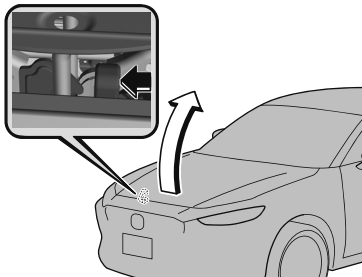

3. Saisir la tige de support à l'endroit du caoutchouc et l'engager dans le trou de la tige de support indiqué par la flèche pour maintenir le capot ouvert.

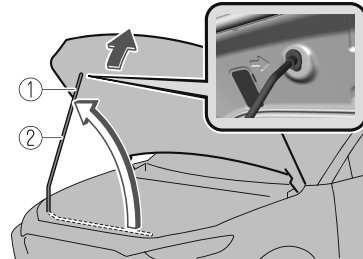

1. Plaquette
2. Tige de support

▼ Fermer le capot

1. Vérifier, sous le capot, que tous les bouchons de remplissage sont en place et que tous les éléments non fixés (par ex. outils, contenant d'huile, etc.) ont été retirés.
2. Soulever le capot, saisir l'endroit du caoutchouc sur la tige de support et le fixer la tige de support dans l'attache. Vérifier que la tige de support est fixée dans l'attache avant de fermer le capot.

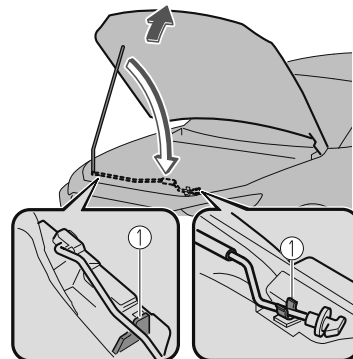

1. Attache

Entretien réalisable par le propriétaire

3. Abaisser le capot lentement d'environ 20 cm (7,9 po) au-dessus de sa position fermée et puis le laisser retomber.



Lors de la fermeture du capot, ne pas trop le pousser comme en faisant pression avec votre poids. Sinon le capot pourrait se déformer.

Vue d'ensemble du compartiment moteur

▼ Vue d'ensemble du compartiment moteur

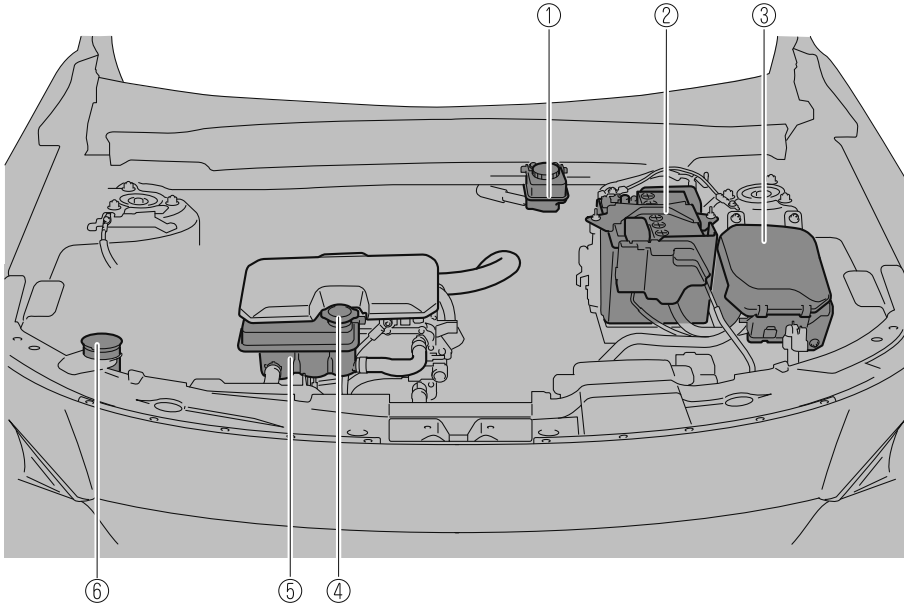

1. Réservoir de liquide de frein
2. Batterie au plomb-acide
3. Boîtier à fusibles
4. Bouchon du système de refroidissement
5. Réservoir de liquide de refroidissement
6. Réservoir de liquide de lave-glace de pare-brise

Liquide de refroidissement

▼ Vérification du niveau de liquide de refroidissement

⚠ PRUDENCE

Ne pas utiliser une allumette ou autre flamme vive dans le compartiment moteur. NE PAS FAIRE L'APPOINT DE LIQUIDE DE REFROIDISSEMENT LORSQUE LE SYSTÈME EV EST CHAUD :

Un système EV chaud est dangereux. Si le système EV a fonctionné, les composantes dans le compartiment moteur peuvent être très chaudes. On risque de se brûler. Inspecter avec précautions le liquide de refroidissement dans le réservoir de liquide de refroidissement, mais ne pas l'ouvrir.



Stationner le véhicule dans un endroit sûr, puis positionner le contacteur d'alimentation sur OFF et s'assurer que le ventilateur ne tourne pas avant d'entreprendre des travaux à proximité du ventilateur de refroidissement :

Il est dangereux de travailler à proximité du ventilateur de refroidissement lorsque celui-ci fonctionne. Le ventilateur pourrait continuer à fonctionner indéfiniment, même si le système EV s'est arrêté et que la température du compartiment moteur est élevée. On risque d'être blessé gravement par les ailettes tournantes du ventilateur.

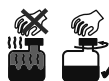

Ne pas retirer le bouchon du système de refroidissement lorsque le système EV et le radiateur sont chauds :

Lorsque le système EV et le radiateur sont chauds, du liquide de refroidissement brûlant et de la vapeur risquent de jaillir sous pression et causer de graves blessures.

REMARQUE

Les changements de liquide de refroidissement du moteur devraient être faits par un concessionnaire agréé Mazda.

Inspecter le niveau de la protection antigel et du liquide de refroidissement dans le réservoir du liquide de refroidissement au moins une fois par an, au début de l'hiver, et avant de voyager des destinations où les températures peuvent être négatives.

Inspecter l'état et les connexions du système de refroidissement. Remplacer toute durite gonflée ou détériorée.

Entretien réalisable par le propriétaire

Le liquide de refroidissement doit se trouver entre les repères FULL et LOW dans le réservoir de liquide de refroidissement lorsque le système de VE est froid.

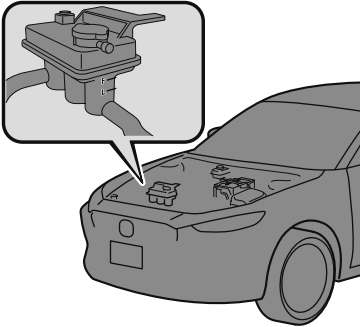

Si le niveau se trouve au niveau ou à proximité du repère LOW, ajouter suffisamment de liquide de refroidissement spécifié dans le réservoir de liquide de refroidissement pour la protection contre le gel et la corrosion et porter le niveau jusqu'au repère FULL.

Serrez fermement le bouchon du réservoir de liquide de refroidissement après avoir ajouté du liquide de refroidissement.

⚠ ATTENTION

- Le liquide de refroidissement abîme la peinture.
Rincer immédiatement tout liquide qui s'est renversé.
- Si l'indication "FL22" apparaît sur ou près du bouchon du circuit de refroidissement, il est recommandé d'utiliser un liquide de refroidissement de type FL-22 lors du remplacement du liquide de refroidissement. Utiliser du liquide de refroidissement autre que le FL-22 peut causer de graves dommages au circuit de refroidissement.

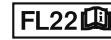

Si le réservoir de liquide de refroidissement est vide ou qu'il doit être fréquemment rempli de nouveau liquide de refroidissement, consulter un concessionnaire agréé Mazda.

Liquide de frein

▼ Vérification du niveau du liquide de frein

! PRUDENCE

Si le niveau du liquide de frein est bas, faire contrôler les freins:
Un niveau de liquide de frein bas est dangereux.
Un niveau bas pourrait indiquer une usure des garnitures de frein ou une fuite du système de freinage rendant les freins inutilisables et pourrait résulter en un accident.

Vérifier régulièrement le niveau du liquide dans le réservoir. Le niveau doit être maintenu entre les repères MAX et MIN.

Le niveau baisse normalement lorsque la distance parcourue augmente, en raison de l'usure des garnitures de freins. Si le niveau du liquide est excessivement bas, faire vérifier le circuit de freinage par un concessionnaire agréé Mazda.

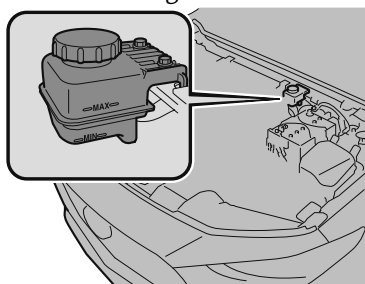

Liquide de lave-glace

▼ Vérification du niveau du liquide de lave-glace

! PRUDENCE

N'utiliser que du liquide de lave-glace de pare-brise ou de l'eau pure dans le réservoir de liquide:

L'utilisation de liquide antigel comme liquide de lave-glace est dangereuse. Si pulvérisé sur le pare-brise, il le salira, gênera la visibilité et cela peut causer un accident.

Utilisation de liquide de lave-glace sans protection antigel par temps froid:

L'utilisation du véhicule par des températures inférieures à 4 °C (40 °F) avec du liquide de lave-glace sans protection antigel est dangereuse car cela risque de bloquer la vue par le pare-brise et causer un accident. Par temps froid, s'assurer de toujours utiliser du liquide de lave-glace avec une protection antigel.

REMARQUE

La réglementation locale, provinciale ou fédérale peut limiter l'utilisation de composés organiques volatils (COV) qui sont communément utilisés comme agents antigel dans le liquide de lave-glace. Un liquide de lave-glace avec un bas pourcentage de COV ne doit être utilisé que s'il fournit une protection contre le gel adéquate pour toutes les régions et les climats où le véhicule sera utilisé.

Ajouter du liquide de lave-glace dans l'une des conditions suivantes.

- Le niveau de liquide est bas.

- L'indication d'avertissement/voyant de bas niveau de liquide lave-glace (le cas échéant) s'allume.
- Le niveau de liquide est inférieur au repère E (le cas échéant).

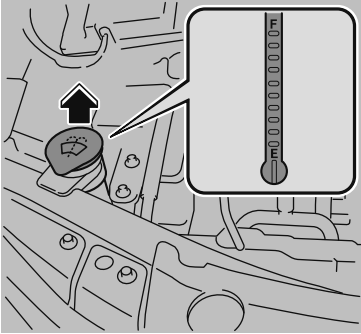

Utiliser de l'eau pure si du liquide de lave-glace n'est pas disponible.
Par temps froid, n'utiliser qu'une solution de lave-glace antigel.

REMARQUE

Les lave-glaces avant et arrière utilisent le même réservoir.

Système de lubrification

▼ Système de lubrification

Tous les points mobiles de la carrosserie du véhicule, tels que les charnières et les serrures des portières et du capot, doivent être lubrifiés pour fonctionner sans heurts.

Par temps froid utiliser un lubrifiant antigel pour les serrures.

S'assurer que le loquet secondaire du capot empêche le capot de s'ouvrir lorsque le loquet primaire est relâché.

Balais d'essuie-glace

▼ Balais d'essuie-glace

ATTENTION

- Les cires chaudes appliquées par des lave-auto automatiques peuvent réduire la capacité de nettoyage des essuie-glaces.
- L'utilisation d'un revêtement hydrofuge peut entraîner un dysfonctionnement des essuie-glaces ou réduire leur efficacité.
- Afin d'éviter d'endommager les balais d'essuie-glace, ne pas utiliser d'essence, kérosène, diluant pour peinture ou autres dissolvants sur ou à proximité des balais d'essuie-glace.
- Lorsque le levier d'essuie-glace est sur la position AUTO et que le contacteur d'alimentation est mis sur ON, les essuie-glaces peuvent se mettre en marche automatiquement dans les cas suivants:
 - Si le pare-brise au-dessus du capteur de pluie est touché.
 - Si le pare-brise au-dessus du capteur de pluie est essuyé avec un chiffon.
 - Si le pare-brise est frappé avec la main ou un autre objet.
 - Si le capteur de pluie est frappé avec la main ou un autre objet à partir de l'intérieur du véhicule.

Faire attention à ne pas se faire pincer les mains ou les doigts car ils peuvent subir des blessures ou endommager les essuie-glace. Lorsque le véhicule Mazda est lavé ou réparé, veiller à ce que le levier d'essuie-glace soit à la position OFF.

- Avant de soulever les balais d'essuie-glace avant, toujours suivre la procédure de déplacement des balais d'essuie-glace avant. Sinon, un balai d'essuie-glace, un bras d'essuie-glace ou le capot pourraient être endommagés. Se référer à la section Remplacement des balais d'essuie-glace avant (page 6-17) pour connaître la procédure à suivre pour déplacer les balais d'essuie-glace avant en position de service.

La contamination du pare-brise ou des balais d'essuie-glace par des matières étrangères peut réduire l'efficacité des balais d'essuie-glace. Les sources fréquentes de contamination sont les insectes, la sève d'arbre et les traitements à la cire chaude utilisée dans certains appareils de lave-auto automatiques.

Si les balais n'essuient pas correctement, nettoyer la vitre et les balais avec un bon produit de nettoyage ou du détergent doux et rincer entièrement à l'eau limpide. Répéter l'opération si nécessaire.

▼ Remplacement des balais d'essuie-glace de pare-brise

Lorsque les essuie-glace ne nettoient plus correctement le pare-brise, les balais sont probablement usés ou abîmés. Les remplacer.

ATTENTION

- Pour éviter d'endommager un balai d'essuie-glace avant, un bras d'essuie-glace ou le capot, effectuer la procédure suivante.

Entretien réalisable par le propriétaire

- Avant de soulever les balais d'essuie-glace avant du pare-brise, toujours les déplacer en position de service.
- En remplaçant les balais d'essuie-glace avant sur le pare-brise, s'assurer qu'ils sont en position de service avant de positionner le contacteur d'alimentation sur ON et de mettre les essuie-glaces avant en marche.
- Remplacez par des balais d'essuie-glace Mazda d'origine. S'ils sont remplacés par des balais d'essuie-glace autres qu'un produit Mazda d'origine, il est possible qu'ils s'essuient pas avec la même efficacité que le produit d'origine.
- Pour éviter d'endommager les bras d'essuie-glace et les autres composants, ne pas déplacer manuellement les essuie-glace.
- Ne pas plier le balai en caoutchouc plus que nécessaire lors de son remplacement. Dans le cas contraire, la barre métallique dans le balai pourrait se déformer et le fonctionnement de l'essuie-glace en serait affecté.
- Ne tenez pas un balai d'essuie-glace par son extrémité lorsque vous soulevez le bras d'essuie-glace. Sinon, la pièce risque de se déformer et les performances d'essuyage peuvent diminuer.
- Forcer le bras de l'essuie-glace à se rabaisser pourrait endommager le bras et la lame, voire rayer ou briser le pare-brise.

REMARQUE

Vous pouvez remplacer les balais d'essuie-glace vous-même, mais vous ne pouvez pas remplacer les bras d'essuie-glace.

Si vous voulez remplacer les bras d'essuie-glace, consultez un concessionnaire agréé Mazda.

Remplacer les balais d'essuie-glaces selon la procédure suivante.

1. Déplacez les essuie-glaces aux positions de service à l'aide de la procédure suivante.
 - a) Positionner le contacteur d'alimentation sur ON.
 - b) Positionner le contacteur d'alimentation sur OFF.
 - c) Pousser 2 fois l'interrupteur des essuie-glaces à la position MIST dans les 30 secondes après positionné le contacteur d'alimentation sur OFF. Une fois la procédure terminée, les essuie-glaces fonctionnent et s'arrêtent aux positions de service.
2. Relever les bras d'essuie-glace.
3. Faire glisser le balai dans le sens indiqué par la flèche tout en appuyant sur la languette du bras de l'essuie-glace pour retirer le balai.

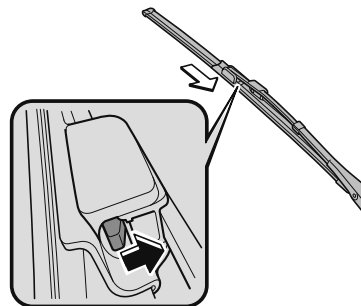

Entretien réalisable par le propriétaire

4. Tirer sur le balai en caoutchouc dans la direction indiquée par la flèche et la faire glisser sur une position où la rainure du support de balai peut être contrôlée.

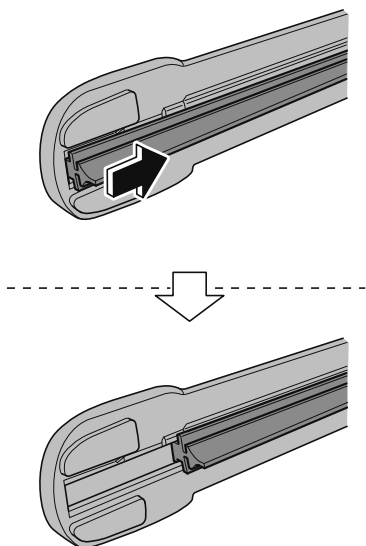

5. Tirer l'extrémité du balai en caoutchouc de la rainure du support de balai dans la direction indiquée par la flèche et la retirer du support de balai.

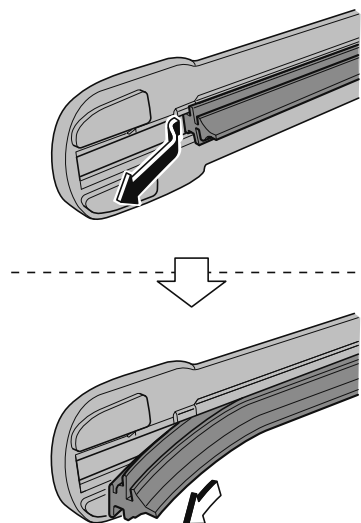

Entretien réalisable par le propriétaire

6. Insérer l'extrémité de la nouvelle balai en caoutchouc dans la rainure du support de balai jusqu'à ce qu'elle rentre en contact avec l'extrémité du support de balai.

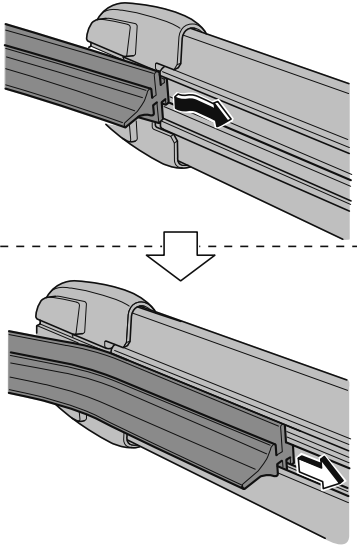

7. Après avoir tiré le balai en caoutchouc dans la direction indiquée par la flèche et l'avoir glissée jusqu'à une position permettant d'inspecter la rainure du support de balai, glisser l'extrémité du balai en caoutchouc dans la direction inverse.

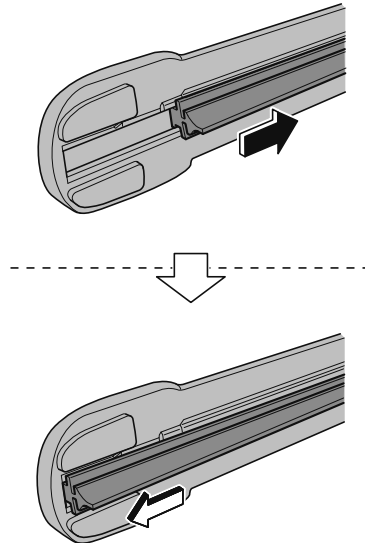

8. S'assurer que le balai en caoutchouc est correctement installé dans le support de balai.
9. Glisser le balai et l'installer sur le bras de l'essuie-glace.

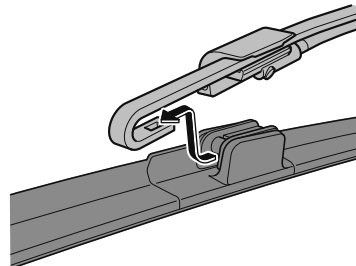

10. Rabaisser délicatement les bras de l'essuie-glace sur le pare-brise.

⚠ ATTENTION

Pour empêcher les dommages au pare-brise, laisser retomber doucement l'essuie-glace sans le frapper contre le pare-brise.

11. Déplacer les essuie-glaces à leur position initiale à l'aide de la procédure suivante.
 - a) S'assurer que les essuie-glaces reposent sur le pare-brise.
 - b) Positionner le contacteur d'alimentation sur ON.
 - c) Pousser 1 fois l'interrupteur des essuie-glaces à la position MIST. Une fois la procédure terminée, les essuie-glaces fonctionnent et s'arrêtent aux positions initiales.

▼ Remplacement du balai d'essuie-glace de lunette arrière

Lorsque l'essuie-glace ne nettoie plus correctement la lunette arrière, le balai est probablement usé ou abîmé. Le remplacer.

⚠ ATTENTION

Pour éviter d'endommager le bras d'essuie-glace et les autres composants, ne pas déplacer manuellement l'essuie-glace.

1. Retirer le couvercle.

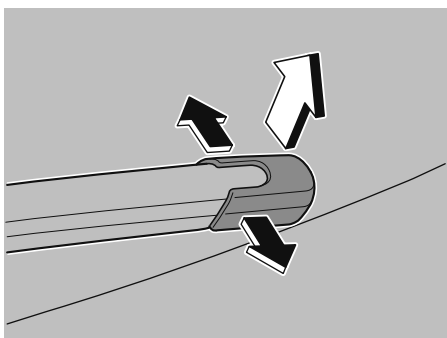

2. Retirer l'arrêt et relever le bras d'essuie-glace.

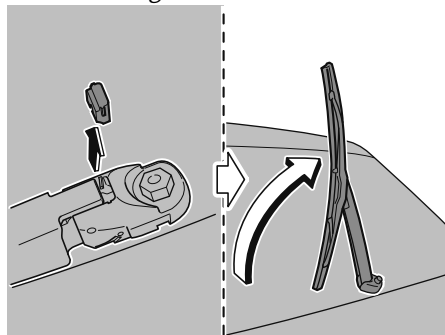

3. Tourner fermement le balai d'essuie-glace vers la droite jusqu'à ce qu'il se déverrouille, puis retirer le balai.

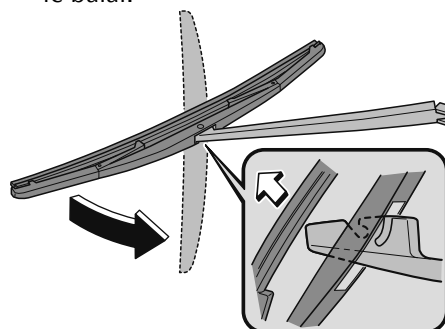
**⚠ ATTENTION**

Pour ne pas abîmer la lunette arrière, ne pas laisser retomber le bras d'essuie-glace contre celle-ci.

Entretien réalisable par le propriétaire

4. Tirer le balai et le faire coulisser pour le sortir du support de balai.

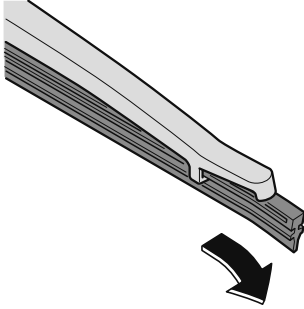

5. Retirer les barres métalliques du caoutchouc du balai d'essuie-glace retiré et les monter sur un caoutchouc de balai d'essuie-glace neuf.

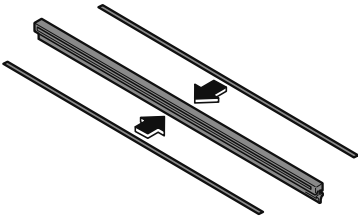

ATTENTION

Ne pas plier ou jeter les barres métalliques. Elles doivent être réutilisées.

6. Introduire prudemment un caoutchouc de balai neuf. Installer l'ensemble du balai dans l'ordre inverse de celui du retrait.

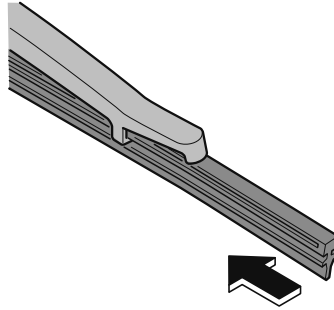

Batterie au plomb-acide

▼ Batterie au plomb-acide

PRUDENCE



Pour garantir une manipulation correcte et sans danger de la batterie au plomb-acide, lire les précautions suivantes attentivement avant de l'utiliser ou de l'inspecter :



S'assurer de toujours porter des lunettes de protection lorsque l'on travaille près de la batterie au plomb-acide :

Intervenir sans lunettes de protection est dangereux. Le liquide de la batterie au plomb-acide contient de l'ACIDE SULFURIQUE pouvant rendre aveugle s'il entre en contact avec les yeux. Aussi, l'hydrogène produit pendant le fonctionnement normal de la batterie au plomb-acide peut s'enflammer et faire exploser la batterie au plomb-acide.



Porter des lunettes de protection et des gants de protection pour éviter le contact avec du liquide de la batterie au plomb-acide :

Du liquide de batterie au plomb-acide renversé est dangereux.

Le liquide de la batterie au plomb-acide contient de l'ACIDE SULFURIQUE pouvant causer de graves blessures s'il entre en contact avec les yeux, la peau ou les vêtements. Si cela se produit, se rincer immédiatement les yeux avec de l'eau pendant 15 minutes ou se laver la peau complètement et consulter un médecin.



S'assurer de toujours garder les batteries au plomb-acide hors de portée des enfants :

Le fait de laisser des enfants jouer près d'une batterie au plomb-acide est dangereux. Du liquide de batterie au plomb-acide peut causer de graves blessures s'il entre en contact avec les yeux ou la peau.



Garder les flammes et les étincelles à bonne distance de la batterie au plomb-acide, ne pas laisser des outils en métal entrer en contact avec la borne positive (+) ou négative (-) de la batterie au plomb-acide quand vous travaillez près de celle-ci. Ne pas laisser la borne positive (+) entrer en contact avec la carrosserie du véhicule :
Des flammes ou des étincelles près de cellules ouvertes de la batterie au plomb-acide sont dangereuses. L'hydrogène produit pendant le fonctionnement normal de la batterie au plomb-acide peut s'enflammer et faire exploser la batterie au plomb-acide. Une batterie au plomb-acide qui explose peut causer de graves brûlures et blessures. Garder toutes les flammes, y compris les cigarettes et les étincelles, éloignées des cellules ouvertes de la batterie au plomb-acide.



Garder toutes les flammes et les étincelles éloignées des cellules ouvertes de la batterie au plomb-acide, car ces dernières dégagent du gaz hydrogène lors du chargement de la batterie au plomb-acide ou de l'ajout de liquide de batterie au plomb-acide :

Des flammes ou des étincelles près de cellules ouvertes de la batterie au plomb-acide sont dangereuses. L'hydrogène produit pendant le fonctionnement normal de la batterie au plomb-acide peut s'enflammer et faire exploser la batterie au plomb-acide. Une batterie au plomb-acide qui explose peut causer de graves brûlures et blessures. Garder toutes les flammes, y compris les cigarettes et les étincelles, éloignées des cellules ouvertes de la batterie au plomb-acide.

REMARQUE

Avant d'effectuer l'entretien de la batterie, retirer le couvercle de batterie au plomb-acide.

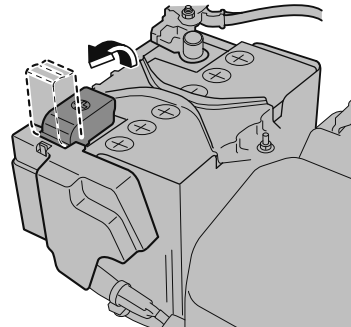

▼ Entretien de la batterie au plomb-acide

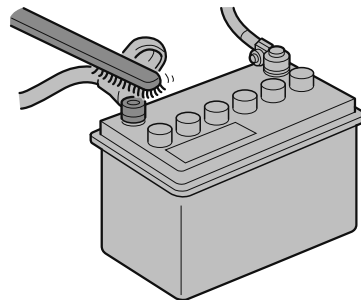

Pour que les performances de la batterie au plomb-acide soient optimales :

- Veiller à ce que la batterie soit toujours correctement fixée.
- Veiller à ce que le dessus de la batterie soit propre et sec.
- Veiller à ce que les bornes et les cosses soit propres et correctement serrées, et les enduire de vaseline ou de graisse pour borne.
- Nettoyer immédiatement toute trace d'électrolyte avec un mélange d'eau et de bicarbonate de soude.
- Si le véhicule n'est pas utilisé pendant une période prolongée, déconnecter les câbles de la batterie au plomb-acide et recharger la batterie au plomb-acide toutes les 6 semaines.

▼ Remplacement de la batterie au plomb-acide

Contactez un concessionnaire agréé Mazda pour le remplacement de la batterie au plomb-acide.

Remplacement de la pile de la clé

▼ Remplacement de la pile de la clé

Si les touches de la télécommande ne fonctionnent pas et que le témoin de fonctionnement ne clignote pas, la pile est peut-être déchargée.

Remplacer par une pile neuve avant que la télécommande ne devienne inutilisable.



- Vérifier si la pile est bien installée correctement. La pile risque de couler si elle n'est pas installée correctement.
- Lors du remplacement de la pile, veiller à ne pas toucher de circuits internes ni de bornes électriques, à ne pas tordre des bornes électriques et à ne pas laisser de la saleté pénétrer dans la télécommande, car cela pourrait l'endommager.
- Il y a danger d'explosion si la pile n'est pas remplacée correctement.
- Mettre les piles usées au rebut en respectant les instructions suivantes.
 - Isoler les bornes positive et négative en les recouvrant de ruban isolant ou l'équivalent.
 - Ne jamais démonter la pile.
 - Ne jamais jeter la pile dans le feu ou dans l'eau.
 - Ne jamais déformer ou écraser une pile.
- Ne remplacer qu'avec le même type de pile (CR2032 ou équivalent).

Les conditions suivantes indiquent que la pile est déchargée:

- Le message "Pile du porte-clés faible. Remplacer la pile." apparaît sur l'affichage multi-informations

Entretien réalisable par le propriétaire

lorsque le contacteur d'alimentation est positionné sur OFF.

- Le système ne fonctionne pas et le témoin de fonctionnement de la télécommande ne clignote pas lorsque les touches sont enfoncées.
- La plage de fonctionnement du système est réduite.

Une opération incorrecte de remplacement de la pile peut endommager la clé. Il est recommandé de remplacer la batterie chez un concessionnaire agréé Mazda. Pour remplacer la pile soi-même, suivre les instructions.

Remplacement de la pile de la clé

1. Retirez le couvercle inférieur tout en faisant glisser le bouton dans le sens de la flèche.

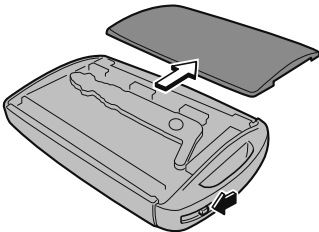

2. Appuyer sur la languette pour déverrouiller le couvercle supérieur.

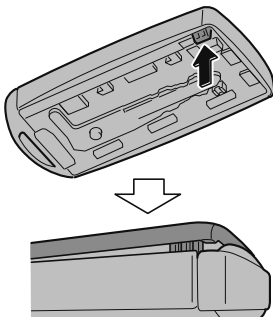

3. Insérer un tournevis à tête plate enroulé de ruban dans l'espace et le glisser dans le sens de la flèche.

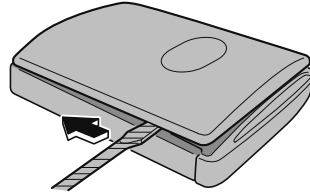

4. Tourner le tournevis dans le sens de la flèche et retirer le couvercle supérieur.

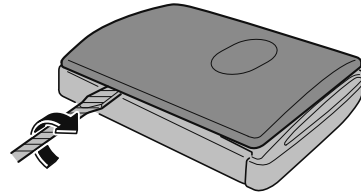

5. Retirer le capuchon à l'aide d'un tournevis à tête plate enveloppé de ruban adhésif.

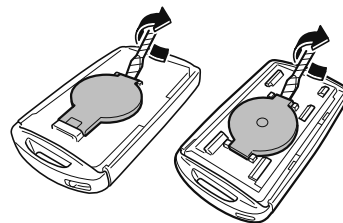

6. Retirer la pile à l'aide d'un tournevis à tête plate enveloppé de ruban adhésif.

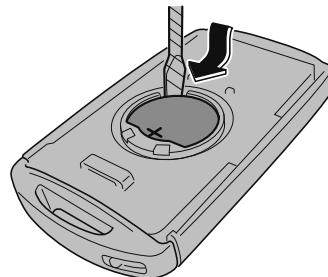

7. Insérer une pile neuve dans la télécommande en orientant le pôle positif vers le haut.
8. Installer le capuchon.

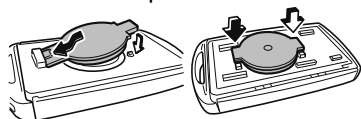

9. Installer le couvercle supérieur.

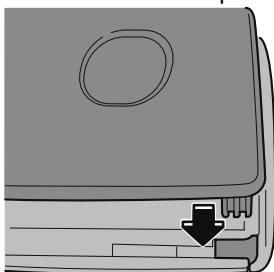

10. Insérez les languettes du couvercle inférieur dans les fentes de la télécommande, puis installez le couvercle inférieur.

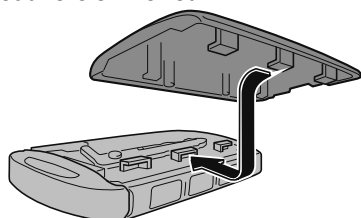

Pneus

▼ Pneus

Pour des performances optimales, la sécurité et une efficacité énergétique maximale, les pneus doivent toujours être gonflés aux pressions de gonflage recommandées et respecter également les limites de charge et la répartition du poids recommandées.

⚠ PRUDENCE

Utilisation de pneus de type différent:

Le fait de conduire avec des pneus de type différent est dangereux. Cela peut entraîner une mauvaise maniabilité et de mauvaises performances de freinage; et cela peut entraîner une perte de contrôle du véhicule. Sauf lors de l'utilisation limitée de la roue de secours à usage temporaire, n'utiliser que des pneus du même type (radiaux, ceinturés à carcasse diagonale, à carcasse diagonale) sur les quatre roues.

Utilisation des pneus de taille incorrecte:

L'utilisation de pneus de dimensions autres que celles recommandées pour les véhicules Mazda (page 9-5) est dangereuse. Cela peut sérieusement affecter le confort, la conduite, la garde au sol, le passage de roue et l'indication du compteur de vitesse. Ceci peut entraîner un accident. N'utiliser que des pneus de dimensions spécifiées pour le véhicule.

▼ Pression de gonflage des pneus

**Toujours garder les pneus gonflés à la pression correcte:**

Un sur-gonflage ou un sous-gonflage des pneus est dangereux. Une mauvaise tenue de route ou une défaillance soudaine des pneus peut causer un grave accident. Se référer à Pneus à la page 9-5.

Utiliser seulement un bouchon de la valve Mazda d'origine:

Il est dangereux d'utiliser une pièce non d'origine, car la pression de gonflage de pneu correcte ne pourra pas être maintenue si la valve de pneu est endommagée. Si l'on conduit le véhicule dans cet état, la pression de gonflage de pneu diminuera, et un accident grave risquera de s'ensuivre. Ne pas utiliser de pièce qui ne soit pas une pièce Mazda d'origine pour le bouchon de valve.

Les pressions de gonflage de tous les pneus doivent être contrôlées tous les mois, lorsque les pneus sont froids. Les pressions recommandées doivent être respectées si l'on veut obtenir une conduite et une tenue de route optimale ainsi qu'une usure minimale des pneus.

Se référer au tableau de gonflage des pneus (page 9-5).

REMARQUE

• **Pression de gonflage à froid**

La pression de gonflage à froid est la pression relevée à température ambiante avant la conduite du véhicule.

• **Pression de gonflage maximale**

La pression de gonflage maximale est la limite supérieure de la pression de gonflage à froid indiquée par le fabricant du pneu.

• **Pression de gonflage recommandée**

La pression de gonflage recommandée est la pression de gonflage à froid nécessaire pour assurer les performances de votre Mazda.

- Vérifier toujours la pression des pneus lorsqu'ils sont froids.
- Lorsque les pneus sont chauds, les pressions de gonflage dépassent généralement les valeurs recommandées. Ne pas dégonfler les pneus, pour ajuster la pression, lorsqu'ils sont chauds.
- Un sous-gonflage peut diminuer l'efficacité énergétique et causer une usure irrégulière et prématurée du pneu, ainsi qu'une mauvaise étanchéité du talon de pneu; cela peut déformer la roue et faire que le pneu se sépare de la jante.
- Un sur-gonflage peut causer une conduite dure, une usure irrégulière et prématurée du pneu, et accroît considérablement la possibilité de dommages causés par les risques de la route.

Veiller à ce que les pressions des pneus soient constamment aux niveaux corrects. Si l'on doit gonfler un pneu souvent, le faire vérifier.

▼ Permutation des pneus

⚠ PRUDENCE

Permuter périodiquement les pneus:

Il est dangereux d'utiliser un pneu comportant une usure irrégulière. Pour égaliser l'usure des pneus pour maintenir de bonnes performances de maniabilité et de freinage, permuter les pneus périodiquement ou plus fréquemment si une usure irrégulière apparaît.

Veuillez consulter la section Entretien périodique pour connaître l'intervalle de permutation de vos pneus.

Lors de la permutation, vérifier si l'équilibrage est correct.

REMARQUE

Étant donné que ce véhicule n'est pas équipé d'une roue de secours, une permutation sécuritaire des pneus à l'aide du cric fourni n'est pas possible. Faire faire la permutation des roues par un concessionnaire agréé Mazda.

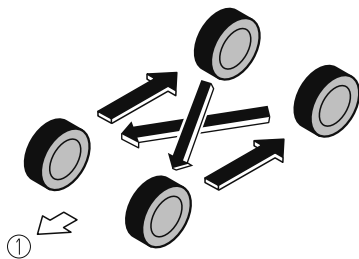

1. Avant

Ne pas inclure la roue de secours (USAGE TEMPORAIRE UNIQUEMENT) dans la permutation.

À chaque permutation des pneus, vérifier si les pneus sont endommagés et s'ils sont usés irrégulièrement. L'usure anormale des pneus est

généralement causée par une ou plusieurs des causes suivantes :

- Pression de gonflage incorrecte
- Alignement des roues inadéquat
- Équilibrage incorrect des roues
- Freinages importants

Après la permutation, veiller à régler les pressions de gonflage des pneus avant et arrière en fonction des spécifications indiquées à la page 9-5 et vérifier le couple de serrage des écrous de roues.

⚠ ATTENTION

Permuter les pneus unidirectionnels et les pneus à carcasse radiale à bande de roulement à dessins asymétriques ou à crampons de l'avant à l'arrière uniquement, et non pas entre la droite et la gauche. La performance des pneus sera réduite si la rotation des pneus est faite d'un côté à l'autre.

▼ Remplacement d'un pneu

⚠ PRUDENCE

N'utiliser que des pneus en bon état:

La conduite avec des pneus usés est dangereuse. Des performances de freinage, direction et traction réduites peuvent causer un accident.

Remplacer tous les quatre pneus en même temps:

Il est dangereux de ne remplacer qu'un seul pneu. Cela pourrait causer de mauvaises performances de maniabilité et de freinage risquant d'entraîner une perte de contrôle du véhicule. Mazda recommande vivement de remplacer tous les quatre pneus en même temps.

Entretien réalisable par le propriétaire

Si un pneu est usé régulièrement, un témoin d'usure apparaît en travers de la chape.

Dans un tel cas, remplacer le pneu.

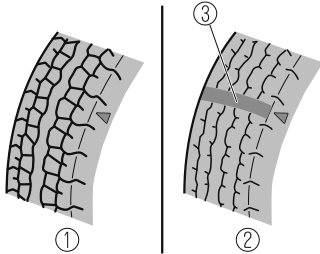

1. Bande de roulement neuve
2. Bande de roulement usée
3. Témoin d'usure

Il est nécessaire de remplacer le pneu avant que le témoin d'usure n'apparaisse en travers de la chape.

REMARQUE

Les pneus s'abîment avec le temps, même si on ne les utilise pas pour rouler sur la route. Il est généralement recommandé de remplacer les pneus lorsqu'ils sont vieux de 6 ans ou plus. La chaleur causée par l'utilisation en climat chaud ou sous conditions de forte charge peut accélérer le processus de vieillissement. La date de fabrication du pneu (semaine et année) est indiquée par un numéro à 4 chiffres.

Se référer à Étiquetage des pneus à la page 8-23.

▼ Remplacement d'une roue



N'utiliser que des roues de dimensions correctes sur ce véhicule:

L'utilisation de roues de dimensions non spécifiées pour ce véhicule est dangereuse. Cela peut affecter le freinage et la conduite, ce qui peut causer une perte de contrôle du véhicule et un accident.



Une roue de dimension autre que celle spécifiée peut affecter:

- Ajustement du pneu
- Durée de vie de la roue et du roulement de roue
- Garde au sol
- Espace nécessaire à la chaîne
- Indication du compteur de vitesse
- Alignement des phares
- Hauteur des pare-chocs
- Système de surveillance de pression des pneus

REMARQUE

- En cas de remplacement d'une roue, veiller à ce que la roue neuve soit équivalente en diamètre, en largeur de jante et en déport (déport interne/externe), à la roue d'origine.
- Pour plus de détails, s'adresser à un concessionnaire agréé Mazda.

Un équilibrage correct des roues offre un meilleur confort de conduite et réduit l'usure des pneus. Des roues déséquilibrées peuvent causer des vibrations et entraîner une usure irrégulière des pneus.

Ampoules

▼ Ampoules

Avant

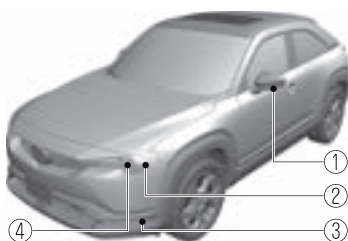

1. Clignotants latéraux
2. Feux de position avant
3. Clignotants avant/Feux de stationnement
4. Phares (Feux de route/croisement)/Feux de position diurnes

Arrière

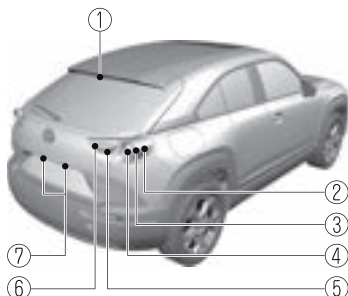

1. Feu stop surélevé
2. Feux de position arrière
3. Feux de freinage/Feux arrière
4. Clignotants arrière
5. Feux de recul
6. Feux arrière*
7. Feux de plaque d'immatriculation

▼ Remplacement des ampoules d'éclairages

Toutes les ampoules d'éclairage sont de type DEL.
L'ampoule DEL ne peut pas être remplacée comme une seule unité, car c'est une unité intégrée.
L'ampoule DEL doit être remplacée avec l'unité. Si un remplacement est nécessaire, consulter un concessionnaire agréé Mazda.

Fusibles

▼ Fusibles

Le circuit électrique du véhicule est protégé par des fusibles.

Si un éclairage, un accessoire ou une commande ne fonctionne pas, vérifier la protection du circuit associé. Si un fusible est fondu, le filament se trouvant à l'intérieur sera coupé.

Si le même fusible fond de nouveau, ne pas utiliser ce système et s'adresser à un concessionnaire agréé Mazda dès que possible.

▼ Remplacement d'un fusible

Remplacement des fusibles sur le côté gauche du véhicule

Si un circuit électrique ne fonctionne pas, vérifier en premier les fusibles du côté gauche du véhicule.

1. S'assurer que le contacteur d'alimentation est en position d'arrêt et que les autres interrupteurs sont hors tension.
2. Ouvrir le couvercle de la boîte à fusibles.



3. Tirer le fusible droit à l'aide de l'outil de retrait fourni dans la boîte à fusibles du compartiment moteur.

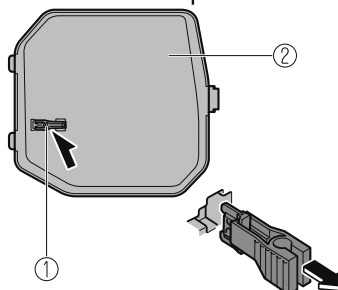

4. Vérifier le fusible et le remplacer s'il est fondu.

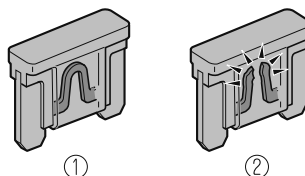

1. Normal
2. Fondu

5. Insérer un fusible neuf de même valeur, et s'assurer qu'il est fermement installé. S'il n'est pas fermement installé, le faire installer par un mécanicien expérimenté. S'adresser à un concessionnaire agréé Mazda.

Si un fusible de rechange n'est pas disponible, utiliser un fusible de même valeur nominale issu d'un circuit non nécessaire à la conduite du véhicule, comme le circuit audio ou de prise pour accessoires.

6. Réinstaller le couvercle en prenant soin qu'il est bien installé.

Remplacement des fusibles sous le capot

Si les phares ou d'autres composantes électriques ne fonctionnent pas et que les fusibles se trouvant dans l'habitacle sont corrects, vérifier le porte-fusibles situé dans le compartiment moteur. Si un des fusibles est fondu, il doit être remplacé. Suivre les étapes suivantes:

1. S'assurer que le contacteur d'alimentation est en position d'arrêt et que les autres interrupteurs sont hors tension.
2. Retirer le couvercle du porte-fusibles.

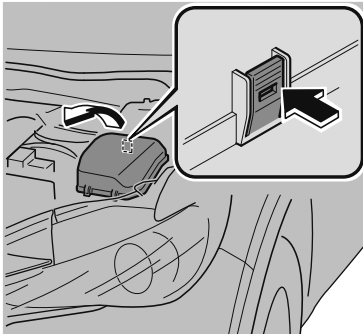

3. Si un des fusibles autre que le fusible MAIN est fondu, le remplacer par un **de même ampérage**.

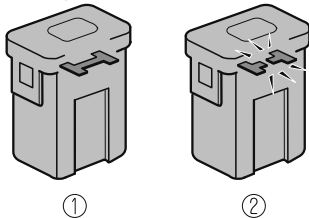

1. Normal
2. Fondu

! PRUDENCE

Ne pas remplacer le fusible principal soi-même. Confier le remplacement à un concessionnaire agréé Mazda:

Il est dangereux de remplacer soi-même le fusible, car le fusible MAIN est un fusible à haute intensité de courant. Si l'on effectue incorrectement le remplacement, on risque de se faire électrocuter ou de causer un court-circuit pouvant entraîner un incendie.

4. Réinstaller le couvercle en prenant soin qu'il est bien installé.

▼ Description des panneaux à fusibles

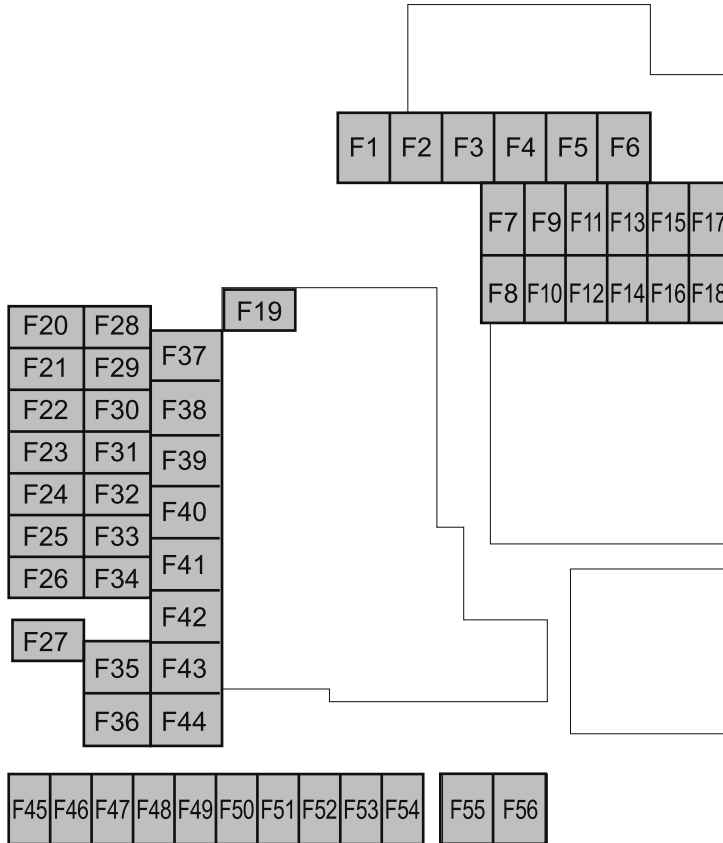
Boîtier à fusibles (compartiment moteur)

N°	VALEUR DE FUSIBLE	COMPOSANTE PROTÉGÉE
F1	30 A	Prises des accessoires
F2	20 A	Dégivreur d'essuie-glace de pare-brise*
F3	—	—
F4	—	—
F5	—	—
F6	—	—
F7	20 A	Système de commande BEV

6-34 *Certains modèles.

N°	VALEUR DE FUSIBLE	COMPOSANTE PROTÉGÉE
F8	10 A	Système de commande du moteur
F9	15 A	Système de commande BEV
F10	10 A	Système de commande BEV
F11	7,5 A	Climatiseur
F12	10 A	Système de commande BEV
F13	—	—
F14	—	—
F15	—	—
F16	15 A	Pour la protection de plusieurs circuits
F17	15 A	Système de commande BEV
F18	15 A	Prises des accessoires
F19	60 A	Système de direction assistée
F20	15 A	Phare (gauche) 1
F21	15 A	Phare (droit) 1
F22	15 A	Pour la protection de plusieurs circuits
F23	30 A	ABS, système de commande dynamique de stabilité
F24	15 A	Phare (gauche) 2
F25	15 A	Phare (droit) 2
F26	7,5 A	Diagnostics embarqués
F27	25 A	Pour la protection de plusieurs circuits
F28	25 A	Pour la protection de plusieurs circuits
F29	15 A	Lave-glace de pare-brise
F30	10 A	Prises des accessoires*
F31	15 A	Avertisseur
F32	—	—
F33	—	—
F34	20 A	Système de commande BEV
F35	50 A	ABS, système de commande dynamique de stabilité
F36	30 A	Système de commande BEV
F37	30 A	Désembueur de lunette arrière
F38	50 A	Pour la protection de plusieurs circuits
F39	—	—
F40	40 A	Climatiseur

Entretien réalisable par le propriétaire

N°	VALEUR DE FUSIBLE	COMPOSANTE PROTÉGÉE
F41	—	—
F42	20 A	Essuie-glace de pare-brise
F43	—	—
F44	30 A	Pour la protection de plusieurs circuits
F45	10 A	Système de commande BEV
F46	15 A	Audio
F47	15 A	Pour la protection de plusieurs circuits
F48	7,5 A	Coussin d'air
F49	15 A	Combiné d'instruments
F50	15 A	Pour la protection de plusieurs circuits
F51	25 A	Audio
F52	10 A	Toit ouvrant transparent*
F53	15 A	Système de commande BEV
F54	10 A	i-ACTIVSENSE
F55	—	—
F56	—	—

Porte-fusibles (Côté gauche)

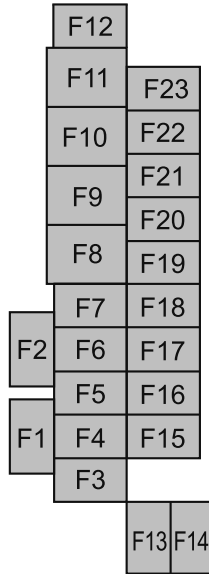

N°	VALEUR DE FUSIBLE	COMPOSANTE PROTÉGÉE
F1	—	—
F2	—	—
F3	—	—
F4	15 A	Verrouillage électrique de portière (conducteur)
F5	15 A	Verrouillage électrique de portière (passager)
F6	—	—
F7	—	—
F8	—	—
F9	30 A	Lève-vitre électrique (conducteur)
F10	30 A	Lève-vitre électrique (passager)
F11	30 A	Siège électrique (conducteur)*
F12	—	—
F13	15 A	Audio
F14	20 A	Chauffage de siège avant*
F15	15 A	Verrouillage du hayon

Entretien réalisable par le propriétaire

N°	VALEUR DE FUSIBLE	COMPOSANTE PROTÉGÉE
F16	15 A	Éclairage
F17	10 A	Feux de freinage
F18	10 A	Feux de recul
F19	10 A	Clignotants arrière
F20	10 A	Feux arrière
F21	10 A	Feux arrière
F22	7,5 A	Coussin d'air
F23	—	—

Entretien extérieur

▼ Entretien extérieur

Le procédé de peinture de votre Mazda incorpore les derniers développements techniques de composition et de méthodes d'application.

Cependant, si l'entretien correct n'est pas apporté, l'environnement peut affecter les propriétés protectrices de la peinture.

Ci-dessous sont indiqués quelques exemples de dommages possibles et des conseils sur comment les éviter.

Dommages causés par les pluies acides ou les retombées chimiques

Apparition

Les polluants industriels et les émissions d'échappement des véhicules automobiles se mélangent dans l'air avec la pluie ou l'humidité pour former des retombées acides. Ces acides peuvent retomber sur le fini du véhicule. Lorsque l'eau s'évapore, la concentration de l'acide augmente et peut endommager le fini.

Le plus longtemps cet acide reste sur la surface, plus élevés sont les risques de dommages.

Prévention

Il est nécessaire de laver et cirer le véhicule, suivant les instructions fournies dans cette section, pour protéger son fini. Ceci devrait être fait dès que l'on pense que des retombées acides se sont déposées sur le véhicule.

Dommages causés par les excréments d'oiseaux, les insectes ou la sève d'arbre

Apparition

Les excréments d'oiseaux contiennent des acides. S'ils ne sont pas retirés, ils peuvent attaquer la couche transparente et de couleur de la peinture du véhicule.

Lorsque des insectes collent à la surface peinte et se décomposent, des composés corrosifs se forment. S'ils ne sont pas retirés, ils peuvent éroder la couche transparente et de couleur de la peinture du véhicule.

La sève d'arbre durcira et collera au fini. Si l'on essaie de retirer de la sève durcie, on risque de retirer de la peinture.

Prévention

Il est nécessaire de laver et cirer le véhicule, suivant les instructions fournies dans cette section, pour protéger son fini. Ceci devrait être fait dès que possible.

Les excréments d'oiseaux peuvent être retirés à l'aide d'une éponge douce et de l'eau. Si lors d'un voyage, une éponge n'est pas disponible, un mouchoir en papier mouillé peut aussi être utilisé. L'endroit nettoyé devrait être ciré suivant les instructions fournies dans cette section.

Les insectes et la sève d'arbre peuvent être retirés à l'aide d'une éponge douce et de l'eau ou d'un produit de nettoyage disponible dans le commerce.

On peut aussi couvrir l'endroit affecté, d'un journal mouillé, pendant 1 à 2 heures. Retirer ensuite le journal et rincer à l'eau les débris restants.

Marques d'eau

Apparition

La pluie, le brouillard, l'humidité et même l'eau courante peut contenir des minéraux nuisibles, tel que du sel et des dépôts. Si de l'humidité contenant des minéraux se dépose sur le véhicule puis s'évapore, les minéraux se concentrent et durcissent pour former des ronds blancs. Ces ronds peuvent endommager le fini du véhicule.

Prévention

Il est nécessaire de laver et cirer le véhicule, suivant les instructions fournies dans cette section, pour protéger son fini. Ceci devrait être fait dès que l'on découvre des tâches d'eau sur le fini du véhicule.

Écaillage de la peinture

Apparition

L'écaillage de la peinture se produit lorsque des graviers projetés en l'air par les pneus d'autre véhicules retombent sur le véhicule.

Pour éviter l'écaillage de la peinture

Garder une distance adéquate entre ce véhicule et le véhicule que l'on suit, pour réduire les risques d'écaillage de la peinture dus à des projections de graviers.

REMARQUE

- La zone de risque d'écaillage de la peinture varie suivant la vitesse du véhicule. Par exemple, à 90 km/h (56 mi/h), la zone de risque d'écaillage de la peinture est de 50 mètres (164 pieds).
- Lorsqu'il fait froid, le fini du véhicule durcit. Ceci augmente les risques d'écaillage de la peinture.
- Un écaillage de la peinture peut entraîner la formation de rouille sur le véhicule Mazda. Pour éviter ceci, réparer les dommages à l'aide de peinture de retouche Mazda, tel qu'indiqué dans cette section. Sinon, la rouille peut s'étendre et entraîner des réparations coûteuses.

Toujours lire **toutes** les instructions mentionnées sur l'étiquette lors de l'utilisation de tout produit chimique de nettoyage ou de lustrage. Lire également tous les avertissements et remarques.

▼ **Entretien du fini**

Lavage



- Avant de soulever les balais d'essuie-glace avant, toujours suivre la procédure de déplacement des balais d'essuie-glace avant. Sinon, un balai d'essuie-glace, un bras d'essuie-glace ou le capot pourraient être endommagés. Se référer à la section Remplacement des balais d'essuie-glace avant (page 6-17) pour connaître la procédure à suivre pour déplacer les balais d'essuie-glace avant en position de service.

➤ Lorsque le contacteur d'alimentation est positionné sur ON et que le levier d'essuie-glaces est en position AUTO, les essuie-glaces avant peuvent fonctionner automatiquement dans les cas suivants :

- La zone du pare-brise au-dessus du capteur de pluie est touchée ou essuyée avec un chiffon.
- Le pare-brise ou la zone du capteur de pluie dans l'habitacle est touché.

Lorsque le contacteur d'alimentation est positionné sur ON et que le levier d'essuie-glaces est en position AUTO, ne pas toucher le pare-brise ou les essuie-glaces avant. Sinon, les essuie-glaces avant fonctionneront automatiquement, ce qui pourrait vous coincer les doigts ou endommager les essuie-glaces avant. Lorsque vous enlevez de la glace ou de la neige, ou que vous nettoyez le pare-brise, assurez-vous toujours que le levier d'essuie-glaces est en position OFF.

- Ne pas asperger d'eau dans le compartiment moteur. Sinon, cela pourrait entraîner un choc électrique et un accident.
- Lors du lavage et du cirage du véhicule, veiller à ne pas exercer une force excessive sur une zone du toit du véhicule. Sinon, cela risque de cabosser le véhicule.
- S'assurer que la trappe de charge est fermée et que les portières sont verrouillées. Dans le cas contraire la trappe de charge pourrait être forcée par la pression de l'eau, ce qui provoquerait des dégâts sur le véhicule ou la trappe de charge.

➤ Lors du lavage du véhicule, ne pas pulvériser d'eau sous haute pression contre les zones de capteurs des pare-chocs avant et arrière, et ne pas les frotter fortement. Sinon, les capteurs risquent de ne pas pouvoir détecter correctement les obstacles et des systèmes tels que le capteur de stationnement risquent de ne pas fonctionner normalement.

Pour protéger le fini contre la rouille et la détérioration, laver ce véhicule Mazda complètement et fréquemment, au moins une fois par mois, avec de l'eau tiède ou froide.

Si le véhicule n'est pas lavé correctement, la peinture risque d'être égratignée. Voici quelques exemples qui indiquent les situations où des égratignures peuvent se produire.

Des égratignures se produisent si:

- Le véhicule est lavé avant d'avoir rincé la poussière ou autre matière étrangère.
- Le véhicule est lavé avec un chiffon rêche, sec ou sale.
- Le véhicule est lavé dans un lave-auto automatique dont les brosses sont sales ou trop dures.
- Des nettoyeurs ou cires contenant des produits abrasifs sont utilisés.

REMARQUE

- Mazda ne peut pas être tenue responsable pour les égratignures causées par un lave-auto automatique ou par un lavage incorrect.
- Les égratignures seront plus évidentes sur des véhicules dont la peinture est sombre.

Pour réduire les égratignures de la peinture du véhicule:

- Rincer la poussière ou autre matière étrangère à l'eau tiède ou froide avant le lavage.
- Utiliser beaucoup d'eau tiède ou froide et un chiffon doux pour laver le véhicule. Ne pas utiliser de chiffon en nylon.
- Frotter sans appliquer de pression lors du lavage ou du séchage du véhicule.
- Ne laver le véhicule que dans un lave-auto dont les brosses sont bien entretenues.
- Ne pas utiliser de nettoyeurs ou cires contenant des produits abrasifs.

ATTENTION

➤ Ne pas utiliser de laine d'acier, de produits de nettoyage abrasifs ou de détergents puissants contenant des agents fortement alcalins ou caustiques sur les parties chromées ou en aluminium anodisé. Cela risque d'endommager la couche de protection et provoquer une décoloration ou une détérioration de la peinture.

Veiller à retirer le sel, la poussière, la boue et autre matière du dessous des ailes, et s'assurer que les trous d'évacuation des bords inférieurs des portières et panneaux de bas de caisse sont propres.

Les insectes, le goudron, la sève d'arbre, les excréments d'oiseaux, les retombées chimiques et toute autre accumulation peuvent endommager le fini s'ils ne sont pas retirés immédiatement. Lorsqu'un simple lavage à l'eau n'est pas efficace,

utiliser un savon doux pour automobiles.

Rincer à fond le savon, à l'eau tiède ou froide. Ne pas laisser le savon sécher sur le fini.

Après avoir lavé le véhicule, le sécher à l'aide d'une peau de chamois propre pour éviter la formation de taches d'eau.

PRUDENCE

Sécher les freins qui sont devenus mouillés en conduisant lentement, en relâchant la pédale d'accélérateur et en appliquant légèrement les freins à plusieurs reprises jusqu'à ce que le freinage soit redevenu normal:

Le fait de conduire avec des freins mouillés est dangereux. Une distance d'arrêt plus longue ou le véhicule tirant d'un côté lors du freinage peut entraîner un accident grave. Une légère application des freins indiquera s'ils sont affectés par l'eau.

Lorsque vous utilisez un lave-auto

- Rabattre les rétroviseurs des portières.
- Les brosses du lave-auto pourraient réduire le lustre de la peinture ou hâter la détérioration de la peinture.

REMARQUE

Relâcher le frein de stationnement et utiliser le mode de maintien au point mort (mode de lave-auto automatique) lorsqu'il est nécessaire de passer en position N pour un lavage automatique.

Pour plus de détails sur le mode de maintien au point mort (mode de lave-auto automatique) (page 4-31).

Lors d'un lavage de voiture à l'eau sous haute pression

Des stations de lavage de voitures avec de l'eau à la température et la pression élevées sont disponibles en fonction du type de machine de lavage de voiture. Si le gicleur de la station de lavage de voitures est placé trop près du véhicule, la force du jet peut endommager ou déformer la moulure, affecter l'étanchéité des pièces et laisser de l'eau pénétrer à l'intérieur. Conserver une distance suffisante (30 cm (12 po) ou plus) entre le gicleur et le véhicule. Par ailleurs, ne passer pas trop de temps à asperger la même zone du véhicule et faire attention très prudent quand vous aspergez entre les espaces dans les portes et autour des fenêtres.

Cirage

Le véhicule doit être ciré si l'eau ne perle plus sur les surfaces peintes. Toujours laver et sécher le véhicule avant de le cirer. En plus de cirer la carrosserie, cirer les garnitures métalliques pour protéger leur lustre.

1. Utiliser une cire qui ne contient pas d'abrasifs.
Sinon, elle risque de retirer la peinture et d'endommager les pièces métalliques brillantes.
2. Utiliser une cire naturelle de bonne qualité conçue pour les couleurs métalliques, mica ou uniformes.
3. Lors du cirage, appliquer une couche uniforme à l'aide de l'éponge fournie ou d'un chiffon doux.
4. Essuyer la cire à l'aide d'un chiffon doux.

REMARQUE

Lorsque l'on utilise un nettoyant pour retirer l'huile, le goudron ou autres, cela enlève aussi la cire. Cirer ces surfaces de nouveau, même si le véhicule ne nécessite pas de cirage.

▼ Réparation des endommagements du fini

Toute rayure profonde ou écaillage du fini doit être réparé au plus tôt. Tout métal exposé rouillera et cela entraînera des réparations majeures.

ATTENTION

Si ce véhicule Mazda est abîmé et nécessite que des panneaux métalliques soient réparés ou remplacés, s'assurer que l'atelier de réparation de carrosserie applique du produit antirouille à toutes les pièces, celles réparées ainsi que les neuves. Ceci pour éviter qu'elles ne rouillent.

▼ Entretien des parties métalliques brillantes

- Utiliser un produit de nettoyage pour retirer le goudron et les insectes. Ne jamais utiliser de couteau ou autre outil.
- Pour protéger les surfaces des pièces métalliques brillantes contre la corrosion, appliquer de la cire ou un produit de protection pour chromes et frotter jusqu'à ce que la surface brille.
- Par temps froid ou dans les régions côtières, recouvrir les parties métalliques brillantes d'une couche plus épaisse de cire ou de produit de préservation. Si nécessaire, enduire ces parties de gelée de pétrole non corrosive ou de tout autre produit protecteur.

ATTENTION

Ne pas utiliser de laine d'acier, de produits de nettoyage abrasifs ou de détergents puissants contenant des agents fortement alcalins ou caustiques sur les parties chromées ou en aluminium anodisé. Cela risque d'endommager la couche de protection et de provoquer une décoloration ou une détérioration de la finition.

▼ Entretien du dessous de la carrosserie

Les produits chimiques et le calcium utilisés pour retirer la glace et la neige ainsi que les produits anti-poussière peuvent s'accumuler sur le dessous de la carrosserie. S'ils ne sont pas retirés, ils causeront une corrosion prématurée et la détérioration des pièces du dessous de la carrosserie, tel que le châssis et le plancher, même si ces pièces sont recouvertes d'un produit antirouille.

Rincer le dessous de la carrosserie et des ailes avec de l'eau tiède ou froide à la fin de chaque hiver. Si possible, faire aussi cette opération une fois par mois.

Faire attention à ces endroits car il est difficile de voir la boue et la saleté qui s'y accumule. **Si la saleté accumulée est mouillée s'assurer de la retirer, sinon cela aura un effet contraire.**

Le bord inférieur des portières, les panneaux de bas de caisse et les poutres du châssis ont des trous d'évacuation d'eau qui doivent être gardés débouchés. L'eau qui s'y accumulerait fait rouiller le véhicule.

PRUDENCE

Sécher les freins qui sont devenus mouillés en conduisant lentement, en relâchant la pédale d'accélérateur et en appliquant légèrement les freins à plusieurs reprises jusqu'à ce que le freinage soit redevenu normal:

Le fait de conduire avec des freins mouillés est dangereux. Une distance d'arrêt plus longue ou le véhicule tirant d'un côté lors du freinage peut entraîner un accident grave. Une légère application des freins indiquera s'ils sont affectés par l'eau.

▼ Entretien des caméras et des lentilles

ATTENTION

- Le couvercle des caméras est en plastique dur, ne pas appliquer de décapant pour film d'huile, de solvants organiques, de cire ou d'agents de revêtement. Si une telle substance est appliquée, la retirer immédiatement à l'aide d'un chiffon doux.
- Ne pas frotter vigoureusement le couvercle des caméras ou les lentilles, ni les nettoyer avec une brosse abrasive ou dure.

REMARQUE

Si des gouttes d'eau, de neige ou de boue adhèrent aux lentilles de caméra, les essuyer avec un chiffon doux. Si les lentilles de caméra sont particulièrement sales, les nettoyer à l'aide d'un détergent doux.

▼ Entretien des roues en aluminium

Une couche protectrice est appliquée sur les roues en aluminium. Un entretien particulier est nécessaire pour protéger cette couche de finition.



N'utiliser qu'un détergent doux. Avant d'utiliser un détergent, vérifier les ingrédients. Sinon, le produit pourrait décolorer ou tâcher les roues en aluminium.

REMARQUE

- Ne pas utiliser de nettoyant abrasif, de pâte à polir, de solvant ou de brosse métallique pour nettoyer les roues en aluminium. Ces moyens de nettoyage pourraient endommager la couche de finition.
- Toujours utiliser une éponge ou un chiffon doux pour nettoyer les roues. Bien rincer les roues à l'eau tiède ou froide. Pour empêcher la corrosion, s'assurer également de nettoyer les roues après avoir conduit sur des routes poussiéreuses ou recouvertes de sel d'épandage.
- Éviter de laver le véhicule dans un lave-auto automatique qui utilise des brosses de lavage à haute vitesse ou des brosses dures.

▼ Entretien des pièces en plastique

- Lorsqu'on nettoie les lentilles en plastique des feux, ne pas utiliser d'essence, de pétrole, d'alcool rectifié, de diluant pour peinture, de détergents très acides ou de détergents fortement alcalins. Sinon, ces produits chimiques pourraient décolorer ou endommager les surfaces, ce qui pourrait causer une perte importante de fonctionnalité. Si des pièces en plastique sont

exposées par mégarde à l'un quelconque de ces produits chimiques, les rincer immédiatement à l'eau.

- Si des pièces en plastique telles que les pare-chocs sont exposés accidentellement à des produits chimiques ou à des liquides tels que du liquide de refroidissement ou du liquide de batterie au plomb-acide, ceci pourrait causer une décoloration, des taches ou un écaillage de la peinture. Éliminer immédiatement de tels produits chimiques ou de tels liquides en essuyant avec un chiffon doux.
- Des stations de lavage de voitures avec de l'eau à température et pression élevées sont disponibles en fonction du type de dispositif de lavage de voiture à pression élevée. Si le bec de lavage de voiture est mis trop près du véhicule ou qu'il est dirigé vers une zone particulière pendant une durée prolongée, ceci risque de déformer les pièces en plastique ou d'endommager la peinture.
- Ne pas utiliser de cire contenant des composés (produit de lustrage). Sinon, la peinture pourrait être endommagée.
- En outre, ne pas utiliser d'outil électrique ou pneumatique pour appliquer la cire. Sinon, la chaleur de frottement produite pourrait déformer les pièces en plastique ou endommager la peinture.

Entretien de l'habitacle

▼ Entretien de l'habitacle

PRUDENCE

Ne pas pulvériser de l'eau dans l'habitacle du véhicule:

Il est dangereux de pulvériser de l'eau à l'intérieur de l'habitacle du véhicule, car des appareils électriques tels que l'équipement audio ou les interrupteurs pourraient être mouillés et provoquer des dysfonctionnements, voire déclencher un incendie.

REMARQUE

- Ne pas frotter l'intérieur avec de l'alcool, de l'eau de javel ou des solvants organiques tels que du diluant, du benzène ou de l'essence. Autrement cela pourrait résulter en décoloration ou taches.
- Frotter énergiquement avec une brosse ou un chiffon dur peut aussi l'endommager.

Si l'intérieur du véhicule est sali par l'une des substances suivantes, l'essuyer immédiatement avec un chiffon doux.

Ne pas les nettoyer pourrait entraîner des décolorations, des tâches, des craquelures ou un écaillage du revêtement, rendant plus difficile un nettoyage ultérieur.

- Boisson ou parfum
- Graisse ou huile
- Salissure

▼ Entretien des ceintures de sécurité

1. Nettoyer les zones salies en les tamponnant délicatement avec un chiffon doux imbibé d'un produit nettoyant léger (environ 5%) dilué dans de l'eau.
2. Essuyer le détergent restant en utilisant un chiffon imbibé d'eau propre et bien essoré.
3. Avant de rétracter les ceintures de sécurités qui ont été retirées pour le nettoyage, bien les sécher et s'assurer qu'il ne reste aucune humidité dessus.

PRUDENCE

Si une ceinture de sécurité présente des signes d'effilochage ou d'abrasion, la faire remplacer par un concessionnaire agréé Mazda:

Si une ceinture de sécurité est utilisée dans un tel état, elle ne peut pas fonctionner à pleine capacité, risquant d'entraîner des blessures graves voire mortelles.

Utiliser un détergent léger pour nettoyer les salissures sur une ceinture de sécurité:

Si des solvants organiques sont utilisés pour le nettoyage des ceintures de sécurité ou que celles-ci sont tachées par de la saleté ou de l'eau de Javel, elles peuvent en être affaiblies et ne plus fonctionner à pleine capacité, risquant d'entraîner des blessures graves voire mortelles.

REMARQUE

Nettoyer consciencieusement les ceintures de sécurité si elles sont salies. Laisser les ceintures de sécurité dans cet état risque de rendre un nettoyage ultérieur plus difficile et pourrait affecter leur rétractation correcte.

▼ Entretien de la sellerie en vinyle

Retirer la poussière et la boue de la sellerie en vinyle avec une brosse ou un aspirateur.

Retirer les salissures de la sellerie en vinyle avec un nettoyant pour sellerie en cuir et en vinyle.

▼ Entretien de la sellerie en cuir et du cuir synthétique

Tissu

1. Nettoyer les zones salies en les tamponnant délicatement avec un chiffon doux imbibé d'un produit nettoyant léger (environ 5%) dilué dans de l'eau.
2. Essuyer le détergent restant en utilisant un chiffon imbibé d'eau propre et bien essoré.

Cuir synthétique

1. Retirer la poussière et le sable à l'aspirateur.
2. Essuyer les zones salies avec un chiffon doux imbibé d'un produit nettoyant léger (environ 5 %) dilué avec de l'eau.
3. Essuyer le détergent restant en utilisant un chiffon imbibé d'eau propre et bien essoré.

▼ Entretien de la sellerie en cuir*

1. Retirer la poussière et le sable à l'aspirateur.
2. Nettoyer la zone salie avec un chiffon doux et un nettoyant spécial adapté, ou avec un chiffon doux trempé dans un détergent léger (environ 5 %) dilué avec de l'eau.
3. Essuyer le détergent restant en utilisant un chiffon imbibé d'eau propre et bien essoré.

4. Retirer l'humidité avec un chiffon doux et sec puis laisser sécher le cuir davantage dans une zone bien ventilée à l'ombre. Si le cuir a été mouillé par la pluie, éponger l'eau dès que possible et laisser sécher.

REMARQUE

- Parce que le cuir véritable est un matériau naturel sa surface n'est pas régulière. Il peut y avoir dessus des cicatrices, des griffures et des rides.
- Il est recommandé de l'entretenir périodiquement environ deux fois par an pour maintenir sa qualité aussi longtemps que possible.
- Si la sellerie en cuir entre en contact avec l'une des substances suivantes, la nettoyer immédiatement. La laisser salie risque de provoquer une usure prématurée, des moisissures ou des tâches.
 - Sable ou boue
 - Substance grasseuse ou huileuse, comme par exemple de la crème pour les mains
 - Substance contenant de l'alcool, comme des cosmétiques ou des produits de coiffure
- Si la sellerie en cuir est mouillée, éponger rapidement l'eau avec un chiffon sec. L'humidité restante sur la surface peut provoquer des détériorations telles qu'un durcissement ou rétrécissement.
- L'exposition aux rayons directs du soleil pendant de longues périodes peut entraîner une détérioration et un rétrécissement. Lors du stationnement de la voiture en plein soleil pendant de longues heures, créer de l'ombre à l'intérieur en utilisant des pare-soleils.

- Ne pas laisser des produits vinyles sur la sellerie en cuir sur de longues périodes. Ils pourraient affecter la qualité et la couleur du cuir. Si la température de la cabine devient très chaude, le vinyle peut alors se détériorer et adhérer ainsi au cuir véritable.

▼ Entretien des pièces en plastique



Ne pas utiliser d'agents de polissage. En fonction de la composition de ces produits, ils pourraient provoquer des décolorations, des taches, des craquelures ou des pelures sur le revêtement.

▼ Entretien du haut du tableau de bord (rembourrage mou)

Un matériau très mou est utilisé pour la surface du rembourrage mou. Frotter trop énergiquement la surface du rembourrage mou avec un chiffon sec risque d'endommager sa surface et de laisser des rayures blanches.

1. Essuyer les zones salies avec un chiffon doux imbibé d'un produit nettoyant léger (environ 5 %) dilué avec de l'eau.
2. Essuyer le détergent restant en utilisant un chiffon imbibé d'eau propre et bien essoré.

▼ Entretien de l'affichage de conduite active

La protection antipoussières possède un revêtement. Lors du nettoyage, ne pas utiliser un chiffon rêche ou à surface rugueuse, ou de détergent. En outre, si un solvant chimique tombe sur l'affichage de conduite active, l'essuyer immédiatement. La protection antipoussières pourrait être

endommagée et le revêtement de surface pourrait être rayé. Utiliser un chiffon fin, doux comme ceux utilisés pour le nettoyage des lunettes de vue.

REMARQUE

Il est recommandé d'utiliser de l'air comprimé pour nettoyer la protection antipoussières.

▼ Entretien des surfaces de panneau et de liège

Si une surface de panneau ou de liège est salie, l'essuyer délicatement avec un chiffon doux trempé dans de l'eau propre et bien essoré.

Si certains endroits nécessitent un nettoyage plus approfondi, suivez la procédure ci-dessous:

1. Essuyer les zones salies avec un chiffon doux imbibé d'un produit nettoyant léger (environ 5 %) dilué avec de l'eau.
2. Essuyer le détergent restant en utilisant un chiffon imbibé d'eau propre et bien essoré.

REMARQUE

- Faire particulièrement attention en nettoyant les surfaces brillantes des panneaux et les parties métalliques telles que les plaques, car elles peuvent facilement être égratignées.

· (Surface de liège)

Ne pas fixer d'objets ayant des propriétés adhésives sur la surface de liège. Sinon, le liège pourrait être endommagé.

▼ Entretien des vitres et miroirs

Utiliser le nettoyant pour vitres d'origine Mazda pour éliminer le film d'huile sur la vitre ou le miroir.

Pour nettoyer la face intérieure d'une vitre, l'essuyer délicatement avec un chiffon doux trempé dans de l'eau propre et bien essoré.

S'il y a un film d'huile sur le pare-brise, le faisceau des phares des véhicules arrivant en sens inverse peut se réfléchir de manière irrégulière, surtout par une nuit pluvieuse, et votre vision frontale peut être obstruée.

Si une antenne ou un filament est imprimé sur la vitre, l'essuyer délicatement pour nettoyer la zone en question.

ATTENTION

Si certaines zones nécessitent un nettoyage supplémentaire, un produit de nettoyage pour vitres peut être utilisé. Cependant, il convient de faire attention aux points suivants.

- Suivre les instructions figurant sur l'emballage du nettoyant pour vitres.
- Ne pas utiliser de produit de nettoyage pour vitres sur une antenne et des filaments de fenêtre, ni sur un rétroviseur équipé de la fonction de prévention automatique de l'éblouissement.

L'utilisation d'un produit de nettoyage pour vitres peut endommager l'antenne ou les filaments de la fenêtre et la fonction de prévention automatique de l'éblouissement peut ne pas fonctionner normalement.

▼ Nettoyage des tapis de plancher

Le nettoyage des tapis de plancher en caoutchouc peut être fait à l'aide de savon doux et d'eau uniquement.

PRUDENCE

Ne pas utiliser des nettoyants pour le caoutchouc comme un nettoyant ou un lustrant pour les pneus pour nettoyer les tapis de plancher en caoutchouc:

Les tapis de plancher seront glissants s'ils sont nettoyés avec des produits nettoyants pour caoutchouc. Cela peut entraîner un accident lorsqu'on enfonce la pédale d'accélérateur ou de frein ou pour entrer dans le véhicule ou en ressortir.

Après avoir retiré les tapis de plancher pour le nettoyage, toujours bien les réinstaller (page 3-66).

NOTES

7

En cas de problèmes

Informations utiles sur ce qu'il faut faire si un problème provient du véhicule.

Stationnement en cas d'urgence.....	7-2
Stationnement en cas d'urgence.....	7-2
Pneu à plat.....	7-3
Rangement des outils.....	7-3
Kit de réparation d'urgence de crevaison.....	7-4
Changement de roue.....	7-11
Résolution des problèmes de charge.....	7-13
Que faire lorsque la charge n'est pas possible.....	7-13
Batterie au plomb-acide épuisée.....	7-14
Démarrage avec batterie de secours.....	7-14
Batterie haute tension entièrement déchargée.....	7-18
Batterie haute tension entièrement déchargée.....	7-18
Démarrage d'urgence.....	7-19
Démarrage en poussant.....	7-19
Remorquage d'urgence.....	7-20
Description du remorquage.....	7-20

Crochets d'immobilisation*	7-22
----------------------------------	------

Voyants/témoins et avertissements sonores.....	7-24
Si un voyant s'allume ou clignote.....	7-24
Message indiqué sur l'affichage multi-informations.....	7-37
L'avertissement sonore est activé.....	7-42

Lorsqu'il n'est pas possible d'ouvrir le hayon.....	7-48
Lorsqu'il n'est pas possible d'ouvrir le hayon.....	7-48

L'affichage de conduite active ne fonctionne pas.....	7-49
Si l'affichage de conduite active ne fonctionne pas.....	7-49

Les essuie-glaces avant fonctionnent à haute vitesse.....	7-50
Les essuie-glaces avant fonctionnent à haute vitesse.....	7-50

*Certains modèles.

7-1

Stationnement en cas d'urgence

▼ Stationnement en cas d'urgence

Les feux de détresse doivent toujours être utilisés lors d'un arrêt d'urgence du véhicule sur la chaussée ou à proximité de celle-ci.

Les feux de détresse doivent toujours être utilisés lorsque l'on s'arrête sur ou près d'une route.

Appuyer sur l'interrupteur de feux de détresse et tous les clignotants clignoteront. Les témoins des feux de détresse s'allument simultanément sur le tableau de bord.

REMARQUE

- Les clignotants ne fonctionnent pas lorsque les feux de détresse sont utilisés.
- Vérifier les règlements locaux concernant l'utilisation des feux de détresse lors du remorquage du véhicule afin de s'assurer que ceci ne constitue pas une infraction.

Rangement des outils

▼ Rangement des outils

REMARQUE

Votre véhicule peut être équipé ou non d'une roue de secours. Pour plus de détails, s'adresser à un concessionnaire agréé Mazda.

Les outils sont rangés aux endroits indiqués sur l'illustration.



1. Kit de réparation d'urgence de crevaison
2. Anneau d'immobilisation
3. Levier de cric

▼ Cric

Le cric ne fait pas partie de l'équipement de série de ce véhicule.

! PRUDENCE

Lorsque le véhicule est monté sur un cric, toujours placer le levier sélecteur en position P, serrer le frein de stationnement et placer des cales de roue à la position diagonalement opposée au cric :

Changer un pneu à plat sans utiliser de cales de roue est dangereux parce que le véhicule peut bouger et tomber du cric même avec le levier sélecteur en position P, ce qui pourrait provoquer un accident.

Ne pas soulever le véhicule au-dessus de la hauteur nécessaire:

Il est dangereux de soulever le véhicule au-dessus de la hauteur nécessaire, car cela pourrait déstabiliser le véhicule et entraîner un accident.

Ne pas démarrer le système EV ou secouer le véhicule lorsqu'on le soulève :

Il est dangereux de démarrer le système EV ou de secouer le véhicule, car cela pourrait détacher le véhicule du cric et entraîner un accident.

Ne jamais s'aventurer en dessous du véhicule lorsqu'on le soulève:

Il est dangereux de s'aventurer sous le véhicule lorsqu'on le soulève, car cela pourrait entraîner des blessures graves, voire mortelles si le véhicule se détachait du cric.

Ne jamais laisser quelqu'un dans un véhicule supporté par le cric:

Le fait de permettre à quelqu'un de rester dans un véhicule supporté par le cric est dangereux. L'occupant peut faire tomber le véhicule causant de graves blessures.

Position de levage désignée

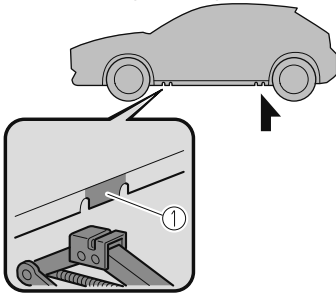

1. Position de levage

Kit de réparation d'urgence de crevaison

▼ Kit de réparation d'urgence de crevaison

Le kit de réparation d'urgence de crevaison fourni avec ce véhicule Mazda est pour la réparation temporaire d'un pneu crevé légèrement endommagé par un clou ou autre objet pointu sur la route. Effectuer la réparation d'urgence de crevaison sans retirer le clou ou l'objet pointu qui a crevé le pneu.

REMARQUE

Ce véhicule n'est pas équipé de roue de secours. En cas de crevaison, utiliser le nécessaire de réparation d'urgence de crevaison pour une réparation temporaire du pneu. Lors de l'exécution de la réparation, se référer aux instructions fournies avec le nécessaire de réparation d'urgence de crevaison. Si une réparation d'urgence a été réalisée sur un pneu à plat en utilisant le nécessaire de réparation d'urgence de crevaison, faites qu'un concessionnaire agréé Mazda, répare ou remplace le pneu le plus tôt possible.

▼ Au sujet du kit de réparation d'urgence de crevaison

Le kit de réparation d'urgence de crevaison comprend les articles suivants.

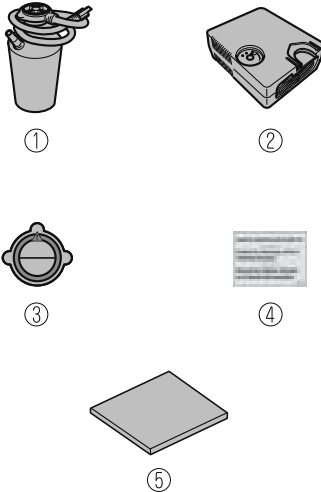

1. Contenant de l'agent d'étanchéité
2. Compresseur
3. Autocollant de restriction de vitesse
4. Autocollant de pneu réparé
5. Instructions

! PRUDENCE

Ne pas permettre aux enfants de toucher à l'agent d'étanchéité de pneu:

- L'ingestion de l'agent d'étanchéité de pneu est dangereuse. Si du liquide de réparation de pneu est avalé accidentellement, boire beaucoup d'eau et consulter un médecin immédiatement.

- De l'agent d'étanchéité de pneu qui entre en contact avec les yeux ou la peau est dangereux. Si de l'agent d'étanchéité de pneu entre en contact avec les yeux ou la peau, le rincer immédiatement à grande eau et consulter un médecin immédiatement.

REMARQUE

- L'agent d'étanchéité de pneu ne peut pas être réutilisé. Se procurer un nouveau agent d'étanchéité de pneu chez un concessionnaire agréé Mazda.
- Le nécessaire de réparation d'urgence de crevaison ne peut pas être utilisé dans les cas suivants. S'adresser à un concessionnaire agréé Mazda.
 - La date limite d'utilisation de l'agent d'étanchéité de pneu est dépassée. (La date est indiquée sur l'étiquette du contenant.)
 - La déchirure ou la crevaison est supérieure à 4 mm (0,16 po).
 - La crevaison se trouve dans un endroit du pneu autre que la bande de roulement.
 - Le véhicule a été conduit avec le pneu à plat.
 - Le pneu s'est séparé de la jante.
 - La jante a été endommagée.
 - Le pneu a 2 crevaisons ou plus.

▼ Utilisation du kit de réparation d'urgence de crevaison

1. Stationner le véhicule sur une surface de niveau éloignée du trafic et serrer le frein de stationnement.
2. Placer le levier sélecteur en position P et le contacteur d'alimentation sur OFF.
3. Allumer les feux de détresse.

4. Faire descendre les passagers et décharger les bagages, puis retirer le nécessaire de réparation d'urgence de crevaison.

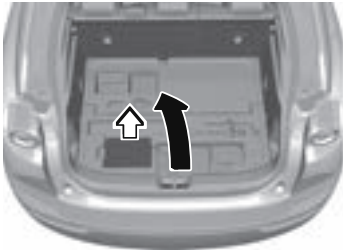

5. Agiter le contenant de l'agent d'étanchéité pour en mélanger son contenu. Puis prolonger le tuyau d'injection.

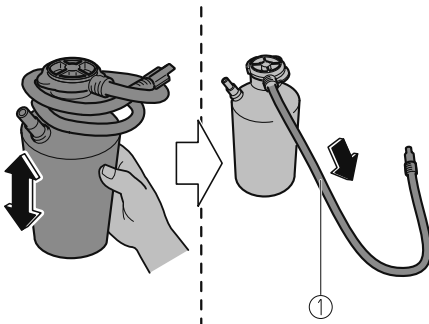

1. Tube d'injection

⚠ ATTENTION

Ne pas agiter le contenant de façon excessive. Sinon, le produit d'étanchéité peut jaillir du tuyau d'injection, et s'il contacte les vêtements ou d'autres objets, il peut s'avérer impossible de le retirer.

REMARQUE

Le produit d'étanchéité durcit facilement mais l'injecter quand il fait froid (0 °C (32 °F) ou au-dessous sera difficile). Chauffer le produit d'étanchéité à l'intérieur du véhicule pour faciliter l'injection.

6. Retirer le tuyau et la fiche du compresseur d'air hors de celui-ci.

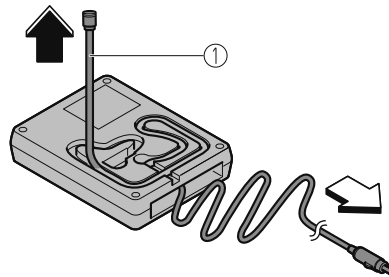

1. Tuyau du compresseur

7. Installer le tuyau du compresseur d'air qui en a été retiré à la valve d'injection du contenant.

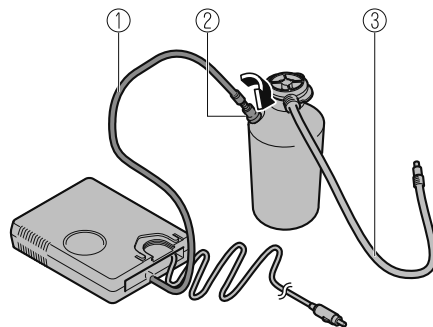

1. Tuyau du compresseur
2. Valve
3. Tube d'injection

⚠ ATTENTION

Vérifier que l'interrupteur du compresseur d'air est hors tension avant d'insérer le tuyau du compresseur d'air à la valve d'injection du contenant. Le produit d'étanchéité risque de fuir si le tuyau du compresseur d'air n'est pas fermement fixé à la valve d'injection du contenant.

8. Dévisser le capuchon de la valve du pneu crevé, enfoncer le tuyau flexible d'injection sur la valve du pneu, tourner le manchon vers la droite, et le serrer.

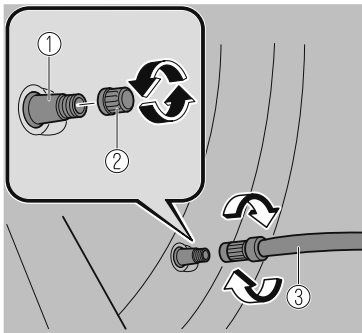

1. Valve
 2. Bouchon de valve
 3. Tube d'injection
9. Installer la bouteille au compresseur d'air et appuyer dessus jusqu'à ce que les

languettes de gauche et droite soient bien engagées.

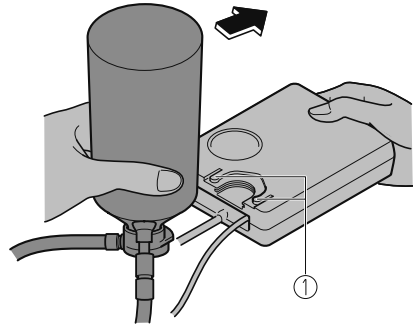

1. Languettes

10. Insérer la fiche du compresseur d'air dans la prise pour accessoires à l'intérieur du véhicule puis positionner le contacteur d'alimentation sur ACC. Se référer à Prises des accessoires à la page 5-45.

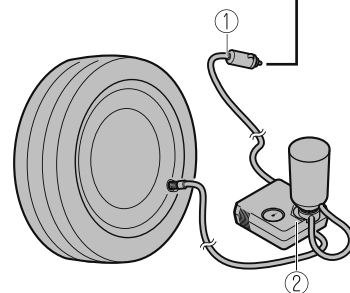
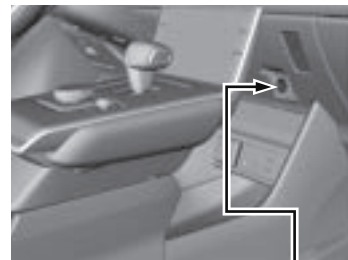

1. Fiche du compresseur

2. Compresseur



Lors de l'insertion de la fiche du compresseur d'air dans la prise pour accessoire ou de son retrait de celle-ci, s'assurer que l'interrupteur du compresseur d'air est éteint.

Lors de la mise du compresseur d'air sous/hors tension, utiliser l'interrupteur du compresseur d'air.

11. Le produit d'étanchéité est injecté dans le pneu quand le compresseur d'air est mis sous tension. Une fois que le produit d'étanchéité a été injecté complètement, attendre jusqu'à ce que la pression de gonflage des pneus augmente à la pression de gonflage spécifiée.

REMARQUE

La pression de gonflage peut augmenter jusqu'à environ 300 kPa (3,1 kgf/cm², 3 bar, 43,5 psi) temporairement pour injecter le produit d'étanchéité à travers la valve. Normalement, la pression de gonflage diminue progressivement et elle atteint la pression de gonflage réelle après environ 30 secondes.

PRUDENCE

Ne jamais utiliser le compresseur d'air à une pression de gonflage supérieure à 300 kPa (3,1 kgf/cm², 3 bar, 43,5 psi):

L'utilisation du compresseur d'air à une pression de gonflage supérieure à 300 kPa (3,1 kgf/cm², 3 bar, 43,5 psi) de manière continue est dangereuse. En cas de surchauffe du compresseur d'air, l'air chaud sera évacué et vous pourriez être brûlé.

REMARQUE

- Vérifier la plaque d'information de pression de gonflage des pneus sur la portière arrière côté conducteur pour trouver la bonne pression de gonflage.
- Ne pas faire fonctionner le compresseur d'air de façon continue pendant 10 minutes ou plus car l'utiliser pendant de longues périodes pourrait provoquer une anomalie.
- Si la pression de gonflage des pneus n'augmente pas, il ne sera pas possible de le réparer. Si le pneu n'atteint pas la pression de gonflage des pneus spécifiée dans les 10 minutes, il a certainement été très endommagé. Dans ce cas, la réparation en utilisant le kit de réparation d'urgence de crevaison n'a pas réussi. S'adresser à un concessionnaire agréé Mazda.

12. Fixer l'autocollant de limitation de vitesse dans un endroit où il peut être vu facilement par le conducteur.

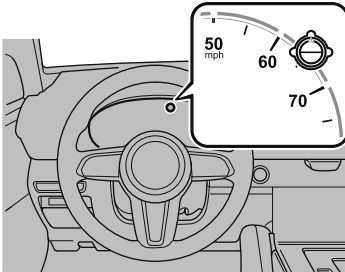

13. Coller l'autocollant de pneus réparé à la roue du pneu à plat.

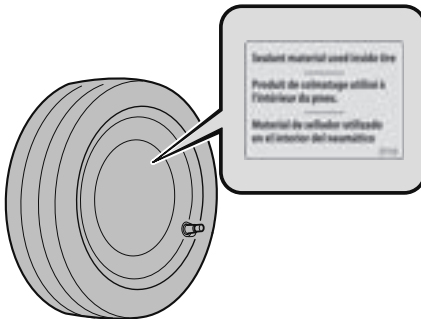

! PRUDENCE

Ne pas apposer l'autocollant de limitation de vitesse sur la zone rembourrée du volant:

Apposer l'autocollant de limitation de vitesse dans la zone rembourrée sur le volant est dangereux parce que le coussin d'air pourrait ne pas fonctionner (se déployer) entraînant normalement des blessures graves. En plus, ne pas apposer l'autocollant dans les zones où il est impossible de voir les feux de détresse ou le compteur de vitesse.

14. Lorsque le pneu a été gonflé à la pression de gonflage des pneus spécifiée, arrêter le compresseur d'air, tourner le manchon du tuyau flexible d'injection à gauche et retirer ce dernier de la valve du pneu.
15. Enlever le tuyau du compresseur d'air de la valve d'injection du contenant. Après cela, installer le tuyau d'injection à la valve d'injection de la bouteille pour éviter toute fuite du produit d'étanchéité restant.

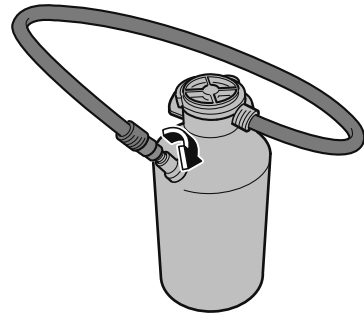

! ATTENTION

Le produit d'étanchéité restant dans le tuyau peut se pulvériser quand vous enlevez le tuyau. Retirer le tuyau avec soin, car il se peut qu'il soit impossible de retirer le produit d'étanchéité qui a touché des vêtements ou d'autres objets.

16. Installer le capuchon de la valve.
17. Ranger le kit de réparation d'urgence de crevaison dans le coffre.
18. Reprendre la conduite immédiatement afin de répartir le produit d'étanchéité dans le pneu.

 **ATTENTION**

Conduire prudemment le véhicule à une vitesse ne dépassant pas 80 km/h (50 mi/h). Si le véhicule roule à une vitesse de 80 km/h (50 mi/h) ou plus, le véhicule peut alors vibrer.

REMARQUE

Si le pneu n'est pas correctement gonflé, le voyant du système de surveillance de pression des pneus s'allumera (page 4-198).

19. Après avoir conduit le véhicule pendant environ 10 minutes ou 5 km (3 milles), brancher le compresseur d'air au pneu en utilisant l'étape 8 de la procédure, et contrôler la pression de gonflage des pneus en utilisant la jauge de pression du pneu qui se trouve sur le compresseur d'air. Si la pression de gonflage des pneus est inférieure à celle spécifiée, mettre en route le compresseur d'air et attendre jusqu'à ce qu'elle atteigne la pression de gonflage qui est spécifiée.

 **PRUDENCE**

Si la pression de gonflage des pneus est passée à moins de 130 kPa (1,3 kgf/cm² ou bar, 18,9 psi), arrêter de conduire et contacter un concessionnaire agréé Mazda:

La réparation en utilisant le kit de réparation d'urgence de crevaison n'a pas réussi.

Si vous voyez une diminution de la pression de gonflage des pneus, même si les étapes 8 à 19 de la procédure ont été effectuées à plusieurs reprises, arrêter de conduire:

S'adresser à un concessionnaire agréé Mazda.

 **ATTENTION**

Avant de contrôler la pression de gonflage des pneus en utilisant la jauge de pression de pneus, arrêter le compresseur d'air.

20. La réparation d'urgence de crevaison de pneu s'est bien déroulée si la pression de gonflage des pneus ne diminue pas. Il est recommandé d'emmener immédiatement le véhicule auprès d'un concessionnaire agréé Mazda avec prudence pour faire remplacer le pneu à plat. Il est recommandé de le remplacer avec un nouveau pneu. Si le pneu doit être réparé ou réutilisé, consultez un concessionnaire agréé Mazda.

REMARQUE

- Si une réparation d'urgence a été réalisée sur un pneu crevé en utilisant le kit de réparation d'urgence de crevaison, Mazda recommande de faire remplacer le pneu par un neuf le plus tôt possible. Si le pneu doit être réparé ou réutilisé, consultez un concessionnaire agréé Mazda.
- Il est possible de réutiliser la roue si l'étanchéité y adhérent a été retirée. Cependant, remplacer la valve du pneu par une neuve.

▼ Inspection du kit de réparation d'urgence de crevaison

Inspecter le kit de réparation d'urgence de crevaison à intervalles réguliers.

- Vérifier la date d'expiration de l'agent d'étanchéité de pneu.
- Vérifier le fonctionnement du compresseur.

REMARQUE

L'agent d'étanchéité de pneu a une date d'expiration. Vérifier cette date indiquée sur le contenant et ne pas l'utiliser s'il est expiré. Faire remplacer l'agent d'étanchéité de pneu chez un concessionnaire agréé Mazda, avant son expiration.

Changement de roue

▼ Écrous de roue antivol

Si votre Mazda est équipé des écrous de roue antivol en option, une clé spéciale doit être utilisée pour déverrouiller l'écrou de blocage de chaque roue. La clé est rangée dans la boîte à gants, l'espace de rangement de la console centrale, l'espace de rangement ou le coffre. Enregistrer la clé et les écrous de roue auprès du fabricant en remplissant la carte d'enregistrement et en l'envoyant par courrier à l'aide de l'enveloppe d'accompagnement. En cas de perte de la clé, consulter un concessionnaire agréé Mazda ou utiliser le bon de commande du fabricant pour commander une nouvelle clé.

Les écrous de roue antivol ne peuvent pas être installés sur une roue de secours en acier. Lors de l'installation d'une roue de secours à usage temporaire, utiliser l'un des écrous de roue d'origine à la place de l'écrou de blocage de roue. Les écrous de roue d'origine sont rangés à l'intérieur de votre Mazda.

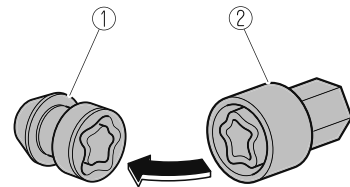

1. Écrou de roue antivol
2. Clé spéciale

Pour retirer l'écrou antivol

1. Obtenir la clé spéciale de l'écrou de roue antivol.
2. Placer la clé spéciale sur l'écrou de roue antivol, et assurez-vous de bien la maintenir perpendiculairement sur celui-ci. Si la clé est maintenue à un angle, cela risque d'endommager la clé et l'écrou. Ne pas utiliser d'outil à air comprimé.
3. Placer la clé à écrou de roue sur la clé spéciale et appliquer une pression. Tourner la clé dans le sens contraire des aiguilles d'une montre pour retirer l'écrou.

Pour installer l'écrou de roue antivol

1. Placer la clé spéciale sur l'écrou, et assurez-vous de bien la maintenir perpendiculairement sur celui-ci. Si la clé est maintenue à un angle, cela risque d'endommager la clé et l'écrou. Ne pas utiliser d'outil à air comprimé.
2. Placer la clé à écrou de roue sur la clé spéciale, appliquer une pression et tourner la clé dans le sens des aiguilles d'une montre.

Couple de serrage des écrous	
N·m (kgf·m, ft·lbf)	108—147 (12—14, 80—108)

Résolution des problèmes de charge

Que faire lorsque la charge n'est pas possible

▼ Que faire lorsque la charge n'est pas possible

Si des problèmes surviennent pendant la charge, par exemple l'impossibilité de charger la batterie haute tension, se reporter au tableau suivant. Si le problème ne peut être résolu même après avoir consulté le tableau suivant, le véhicule ou le chargeur peut présenter un problème. S'adresser à un concessionnaire agréé Mazda.

La charge n'est pas possible.

Cause	Action
Le levier sélecteur n'est pas en position P.	Mettre le levier sélecteur sur la position P.
La batterie haute tension est déjà complètement chargée.	La charge n'est pas effectuée lorsque la batterie haute tension est déjà complètement chargée.
La température de la batterie haute tension est très élevée ou faible.	Vérifier la jauge de température de la batterie haute tension dans le combiné d'instruments. Si la jauge de température de la batterie haute tension est dans la plage rouge ou bleue, la charge peut ne pas être possible.
La batterie au plomb-acide est épuisée.	Si le combiné d'instruments ne s'allume pas même si le contacteur d'alimentation est sur ON, la batterie au plomb-acide peut être épuisée. Charger ou remplacer la batterie au plomb-acide.

La charge normale n'est pas possible.

Cause	Action
La prise de courant n'est pas alimentée.	Vérifier si un disjoncteur de fuite à la terre s'est déclenché ou si une panne de courant s'est produite. Si la source d'alimentation a une fonction de minuterie, l'alimentation électrique peut ne pas être fournie à la prise de courant avant l'heure fixée pour l'alimentation.
La fiche de charge n'est pas correctement branchée à la prise de courant.	Vérifier si la fiche de charge est correctement branchée à la prise de courant.
Le connecteur de charge n'est pas correctement branché.	Vérifier si le connecteur de charge est correctement branché.
Le programmeur de charge est activé.	Annuler le programmeur de charge à l'aide des Paramètres EV dans Mazda Connect, ou de la fonction d'annulation du programmeur de charge.

Résolution des problèmes de fonctions disponibles depuis un smartphone ou un ordinateur

Si vous avez des problèmes avec le service de fonctions à distance, par exemple lorsque la fonction à distance ne fonctionne pas, reportez-vous au manuel d'utilisation des Services connectés.

Démarrage avec batterie de secours

▼ Démarrage avec batterie de secours

La batterie au plomb-acide peut être épuisée si les conditions suivantes se présentent.

- Le système EV ne démarre pas.
- Le levier sélecteur ne peut pas être déplacé dans une position autre que P.
- Le son de l'avertisseur sonore est faible ou inexistant.
- La luminosité des lumières est extrêmement faible.

Le démarrage avec une batterie de secours est dangereux s'il n'est pas fait correctement. Suivre prudemment les instructions suivantes. Si vous n'êtes pas sûr de comment réaliser un démarrage avec une batterie de secours, adressez-vous à un mécanicien compétent.

À l'aide de câbles de démarrage disponibles dans le commerce, connecter la batterie au plomb-acide du véhicule d'appoint à la batterie au plomb-acide de votre véhicule et démarrer le système EV.



PRUDENCE



Suivre ces précautions soigneusement:

Pour une manipulation sûre et correcte de la batterie au plomb-acide, lire soigneusement les précautions suivantes avant d'utiliser ou inspecter la batterie au plomb-acide.



Garder les flammes et les étincelles à bonne distance de la batterie au plomb-acide, ne pas laisser des outils en métal entrer en contact avec la borne positive (+) ou négative (-) de la batterie au plomb-acide quand vous travaillez près de celle-ci. Ne pas laisser la borne positive (+) entrer en contact avec la carrosserie du véhicule :

Des flammes ou des étincelles près de cellules ouvertes de la batterie au plomb-acide sont dangereuses. L'hydrogène produit pendant le fonctionnement normal de la batterie au plomb-acide peut s'enflammer et faire exploser la batterie au plomb-acide. Une batterie au plomb-acide qui explose peut causer de graves brûlures et blessures. Garder toutes les flammes, y compris les cigarettes et les étincelles, éloignées des cellules ouvertes de la batterie au plomb-acide.



Garder toutes les flammes et les étincelles éloignées des cellules ouvertes de la batterie au plomb-acide, car ces dernières dégagent du gaz hydrogène lors du chargement de la batterie au plomb-acide ou de l'ajout de liquide de batterie au plomb-acide :

Des flammes ou des étincelles près de cellules ouvertes de la batterie au plomb-acide sont dangereuses. L'hydrogène produit pendant le fonctionnement normal de la batterie au plomb-acide peut s'enflammer et faire exploser la batterie au plomb-acide. Une batterie au plomb-acide qui explose peut causer de graves brûlures et blessures. Garder toutes les flammes, y compris les cigarettes et les étincelles, éloignées des cellules ouvertes de la batterie au plomb-acide.

Ne pas connecter de batterie de secours à une batterie au plomb-acide gelée ou à une batterie dont le niveau est bas :

Le fait de connecter une batterie de secours à une batterie au plomb-acide gelée ou à une batterie dont le niveau d'électrolyte est bas est dangereux. Elle risque de se fissurer ou d'exploser, et de causer de graves blessures.

Raccorder le câble négatif à un point de masse approprié éloigné de la batterie au plomb-acide :

Le fait de brancher l'extrémité du deuxième câble de démarrage à la borne négative (-) de la batterie au plomb-acide épuisée est dangereux.

Une étincelle pourrait faire exploser le gaz se trouvant autour de la batterie au plomb-acide et causer de graves blessures.

Acheminer les câbles de batterie à l'écart des pièces mobiles:

Le fait de connecter un câble de secours près de ou à une pièce mobile (ventilateurs de refroidissement) est dangereux. Le câble peut être heurté lorsque le système EV démarre et causer de graves blessures.



- Connecter les câbles de démarrage avec beaucoup de prudence.
- Ne pas effectuer un démarrage de secours du véhicule avec le câble de charge branché à votre véhicule. Sinon, le véhicule pourrait être endommagé.
- Ne pas utiliser votre véhicule pour démarrer d'autres véhicules.

REMARQUE

· Si votre batterie au plomb-acide est épuisée, s'assurer que la batterie du véhicule d'appoint est une batterie au plomb-acide.

1. Déplacer le véhicule de secours de manière à ce que sa batterie au plomb-acide soit aussi proche que possible de celle de votre véhicule.
2. Veiller à ce que le contacteur d'alimentation soit sur OFF.

Batterie au plomb-acide épuisée

3. Retirer le couvercle de la batterie au plomb-acide.

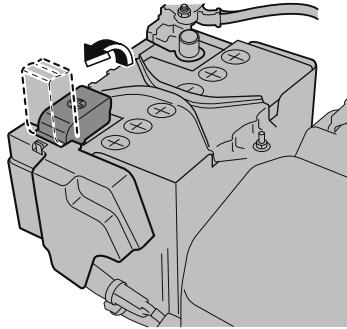

4. Couper le moteur du véhicule dépanneur et brancher les câbles de démarrage dans l'ordre suivant.
S'assurer que les câbles de démarrage sont correctement branchés afin qu'ils ne soient pas débranchés par les vibrations.

1er câble

① Borne positive (+) de la batterie au plomb-acide épuisée

② Borne positive (+) sur la batterie du véhicule de secours

2e câble

③ Borne négative (-) sur la batterie du véhicule de secours

En cas de problèmes
Batterie au plomb-acide épuisée

- ④ Emplacement indiqué sur l'illustration (ne pas brancher à la borne négative (-) de la batterie au plomb-acide)

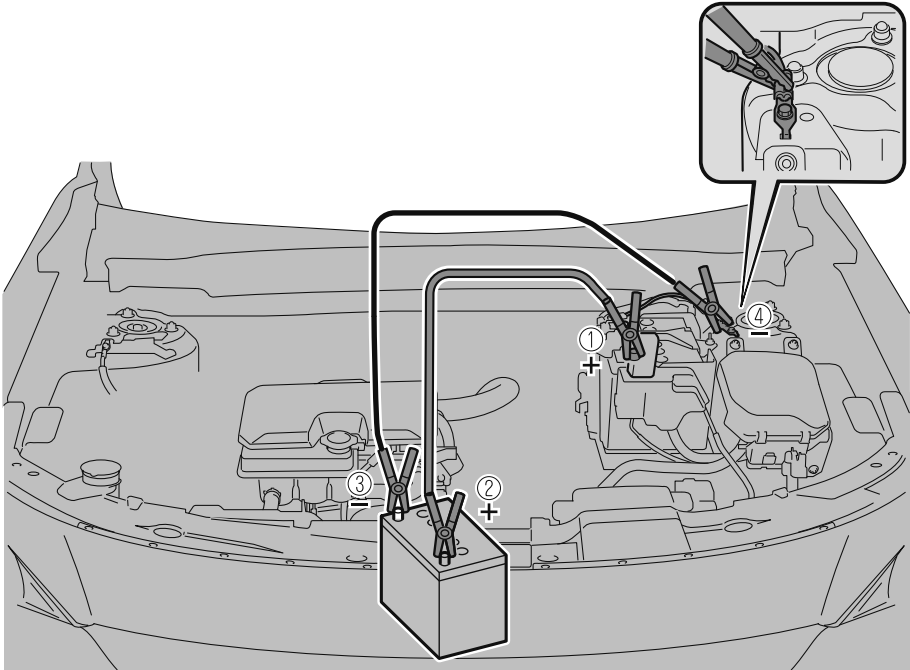

5. Démarrer le moteur du véhicule de secours et faire tourner le moteur.
6. Démarrer le système EV de votre véhicule.
7. Débrancher les câbles de démarrage dans l'ordre inverse de leur connexion après le démarrage du système EV.
8. Installer le couvercle de la batterie au plomb-acide.
9. Faire inspecter le véhicule par un concessionnaire agréé Mazda dès que possible.

Batterie haute tension entièrement déchargée

Batterie haute tension entièrement déchargée

▼ **Mesures à prendre si la puissance restante de la batterie haute tension est complètement épuisée**

Si la puissance de la batterie haute tension est complètement épuisée, le système EV s'arrête et le véhicule ne peut plus être conduit.

Arrêter le véhicule dans un endroit sûr immédiatement et consulter un concessionnaire agréé Mazda.

Démarrage en poussant

▼ Démarrage en poussant

Ne pas démarrer la Mazda en la poussant.

Description du remorquage

▼ Description du remorquage

Si votre véhicule cesse de fonctionner et doit être remorqué, nous vous recommandons de ne faire appel qu'à un concessionnaire agréé Mazda ou à un service de remorquage professionnel.

Une méthode appropriée de levage et de remorquage est nécessaire pour éviter d'endommager le véhicule. Toutes les lois gouvernementales et locales doivent être respectées.

Un véhicule remorqué doit avoir les roues motrices (roues avant) soulevées du sol. Si cela n'est pas possible en raison de dommages excessifs ou autres conditions, utiliser des chariots porte-roues.

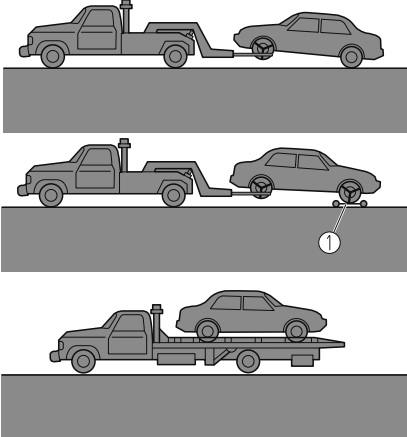

1. Chariots porte-roues

Lors du remorquage avec les roues arrière au sol, relâcher le frein de stationnement.

Se référer à Frein de stationnement électrique (EPB) à la page 4-59.

⚠ ATTENTION

- Ne pas remorquer le véhicule vers l'arrière avec les roues motrices au sol. Cela risque de provoquer des dommages internes au véhicule.

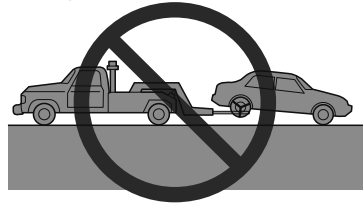

- Ne pas utiliser un équipement de remorquage de type à câble. Cela risque d'endommager le véhicule. Utiliser un système à prise sous roues ou un camion à plate-forme.

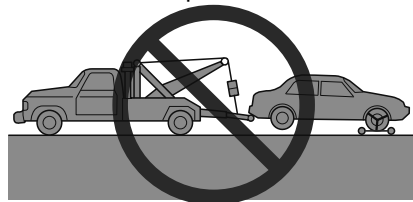

- Si le frein de stationnement ne peut pas être desserré lors du remorquage du véhicule, transporter le véhicule avec les quatre roues avant et arrière soulevées du sol, comme le montre l'illustration. Remorquer le véhicule sans soulever les roues du sol peut endommager le système de freinage.

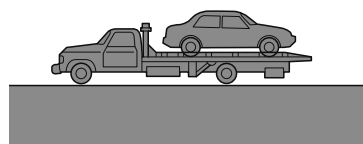
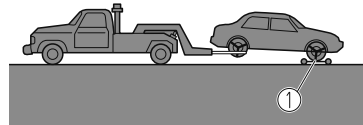

1. Chariots porte-roues

- Pour remorquer un véhicule, le transporter avec les deux roues avant soulevées du sol ou avec toutes les roues avant et arrière soulevées du sol.

Si le véhicule est remorqué avec les roues avant au sol, le système EV peut être endommagé.

Ce véhicule ne peut pas être utilisé pour remorquer d'autres véhicules. Si un service de remorquage n'est pas disponible, en cas d'urgence le véhicule peut être remorqué avec les quatre roues au sol au moyen du crochet d'arrimage situé à l'avant du véhicule.

Si le véhicule doit être remorqué avec une corde pour le déplacer, par exemple en cas d'urgence, remorquer le véhicule sur une distance aussi courte que possible, par exemple jusqu'au véhicule de transport ou pour le débloquer. Dans le cas contraire, la boîte-pont EV ou le système EV pourraient être endommagés.



Suivre les instructions ci-dessous lors du remorquage du véhicule avec les quatre roues au sol.

- Mettre le levier sélecteur sur la position N.
- Démarrer le système EV.
- Relâcher le frein de stationnement.
Se référer à Frein de stationnement électrique (EPB) à la page 4-59.

Dans les cas suivants, ne pas remorquer le véhicule à l'aide d'une corde. Dans le cas contraire, la boîte-pont EV ou le système EV pourraient être endommagés.

- Le système EV ne démarre pas.

- L'indication d'avertissement/voyant du système de commande de changement de vitesse s'affiche/s'allume.

Ne pas arrêter le système EV pendant le remorquage du véhicule. Sinon, le verrouillage de stationnement pourrait s'enclencher, ce qui pourrait entraîner un accident.

Crochets d'immobilisation*

▼ Crochets d'immobilisation

⚠ ATTENTION

Ne pas utiliser les anneaux d'immobilisation avant et arrière pour le remorquage du véhicule.

Ils sont uniquement conçus pour la fixation du véhicule sur une cuve de transport lors de l'expédition.

L'utilisation des anneaux dans un autre but peut endommager le véhicule.

1. Retirer l'anneau de d'immobilisation et la clé à écrou de roue du compartiment à bagages (page 7-3).
2. Envelopper un tournevis à tête plate ou un outil similaire dans un chiffon doux pour ne pas endommager la peinture du pare-chocs, puis ouvrir le capuchon situé sur le pare-chocs avant ou arrière.

Avant

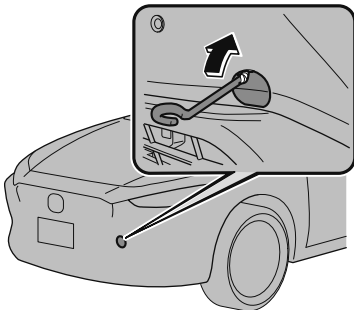

Arrière

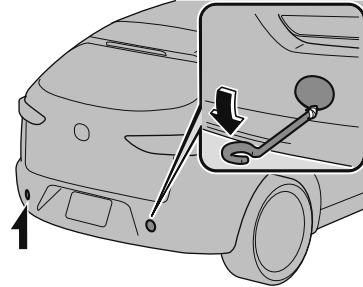

⚠ ATTENTION

Ne pas utiliser une force excessive car cela risque d'endommager le capuchon ou égratigner la surface peinte du pare-chocs.

REMARQUE

Retirer complètement le capuchon, et le ranger pour ne pas le perdre.

3. Installer l'anneau d'immobilisation fermement en le tournant à l'aide de clé à écrou de roue.

Avant

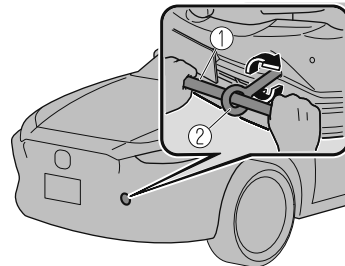

1. Clé à écrou de roue
2. Anneau d'immobilisation

Arrière

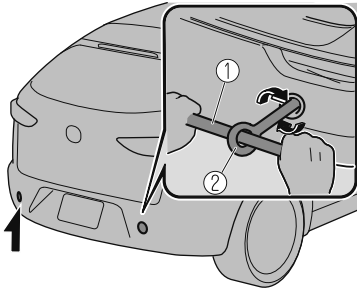

1. Clé à écrou de roue
2. Anneau d'immobilisation
4. Attacher la corde d'immobilisation à l'anneau d'immobilisation.

ATTENTION

Si l'anneau d'immobilisation n'est pas correctement serré, il peut se desserrer ou se décrocher du pare-chocs lors d'immobilisation du véhicule. S'assurer que l'anneau d'immobilisation est fermement serré sur le pare-chocs.

Si un voyant s'allume ou clignote

▼ Si un voyant s'allume ou clignote

Si un voyant s'allume/clignote, prendre alors les mesures appropriées selon chaque voyant. Il n'y a aucun problème si le voyant s'éteint, s'il ne s'éteint pas ou s'allume/clignote de nouveau, consulter un concessionnaire agréé Mazda.

PRUDENCE

Si le voyant/témoin s'allume ou clignote, garer immédiatement le véhicule dans un endroit sûr et prendre les mesures appropriées.

Il est dangereux de continuer à conduire le véhicule en ignorant l'éclairage/clignotement du voyant/témoin, car un problème peut survenir au niveau du système du véhicule ou entraîner un accident.

Les détails de certains avertissements peuvent être visualisés sur l'affichage central ou sur l'affichage multi-informations du tableau de bord.

Affichage central

1. Sélectionner "Information" sur l'écran d'accueil.
2. Sélectionner "Surveillance de l'état du véhicule".
3. Sélectionner l'avertissement pertinent pour en afficher les détails.

Affichage multi-informations

1. Appuyer sur l'interrupteur INFO sur l'interrupteur au volant pour afficher l'écran Indications d'avertissement.
Se référer à Affichage multi-informations à la page 4-12.

▼ Indication d'avertissement/voyant du système de freinage



Ce voyant a les fonctions suivantes:

Inspection du voyant

Pour une vérification de fonctionnement, s'assurer que le témoin s'allume lorsque le contacteur d'alimentation est positionné sur ON et s'éteint quelques secondes plus tard ou lorsque le système EV est démarré.

Quand l'éclairage s'allume

Si le voyant du système de freinage reste allumé, le liquide de frein peut être faible ou il pourrait y avoir un problème avec le système de frein. Garer le véhicule dans un endroit sûr immédiatement et contacter un concessionnaire agréé Mazda. Se référer à Vérification du niveau de liquide de frein à la page 6-15.

PRUDENCE

Ne pas conduire lorsque le voyant du système de freinage allumé. S'adresser à un concessionnaire agréé Mazda pour faire inspecter les freins dès que possible:

Le fait de conduire avec le voyant du système de freinage allumé est dangereux. Cela indique que les freins risquent de ne pas du tout fonctionner, voire tomber complètement en panne à tout instant. Si le voyant reste allumé, après s'être assuré que le frein de stationnement est complètement relâché, faire vérifier immédiatement le système de freinage.

Voyants/témoins et avertissements sonores

⚠ ATTENTION

- En outre, l'efficacité du freinage peut diminuer donc vous pouvez avoir besoin d'appuyer sur la pédale de frein plus fort que la normale pour arrêter le véhicule.
- Lors du démarrage du système EV, le voyant du système de freinage peut s'allumer et l'indication d'avertissement peut s'afficher. Dans ce cas, garer le véhicule dans un endroit sûr et relâcher la pédale de frein.
Si l'indication d'avertissement/voyant du système de freinage ne s'éteint pas même après avoir garé le véhicule, faire inspecter le véhicule par un concessionnaire agréé Mazda.

▼ Voyant du système électronique de distribution de force de freinage



Si l'unité de commande du système électronique de distribution de force de freinage détermine que certaines composantes du système ne fonctionnent pas correctement, l'unité de commande peut allumer simultanément le voyant du système de freinage et le voyant d'ABS. Le problème est probablement dû au système électronique de distribution de force de freinage.

⚠ PRUDENCE

Ne pas conduire lorsque le voyant du système de freinage et le voyant ABS sont allumés. Faire remorquer le véhicule chez un concessionnaire agréé Mazda dès que possible pour une inspection des freins:

Le fait de conduire le véhicule lorsque le voyant d'ABS et le voyant du système de freinage sont tous les deux allumés est dangereux.

Lorsque les deux voyants sont allumés, les roues arrière risquent de se bloquer plus rapidement en cas de freinage brusque que dans les conditions normales.

▼ Voyant/indication d'avertissement du système de charge de batterie au plomb-acide

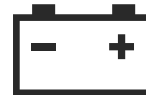

L'indication d'avertissement/voyant du système de charge de la batterie au plomb-acide s'affiche/s'allume si le système de charge présente une anomalie lorsque le système EV est en marche.

Garer prudemment le véhicule sur le bord de la route. S'adresser à un concessionnaire agréé Mazda.

PRUDENCE

Ne pas conduire le véhicule lorsque l'indication d'avertissement/le témoin du système de charge de la batterie au plomb-acide est affichée/allumé :

Sinon, le système EV pourrait s'arrêter inopinément et le verrouillage de stationnement pourrait ne pas fonctionner, ce qui pourrait entraîner un accident.

▼ Indication d'avertissement/voyant de dysfonctionnement du système EV



"Anomalie du système EV. Faire vérifier le véhicule" est affiché

L'indication/le témoin s'affiche/s'allume si le système présente un problème.

Faire inspecter votre véhicule par un concessionnaire agréé Mazda.

"Anomalie du système EV. Arrêter le véhicule en lieu sûr" est affiché

L'indication/le témoin s'affiche/s'allume si le système présente un problème.

Garer le véhicule dans un endroit sûr immédiatement et contacter un concessionnaire agréé Mazda.

"Fuite électrique détectée dans le système EV Arrêter le véhicule en lieu sûr" est affiché

L'indication/le témoin s'affiche/s'allume si le système présente un problème.

Garer le véhicule dans un endroit sûr immédiatement et contacter un concessionnaire agréé Mazda.

PRUDENCE

Ne pas ouvrir le capot :

Si vous touchez quelque chose dans le compartiment moteur, cela peut entraîner un choc électrique et un accident.

ATTENTION

Si le témoin s'allume pendant la conduite, le système EV ne peut pas être démarré lorsque le contacteur d'alimentation est positionné sur OFF une fois.

▼ Indication d'avertissement de température de la batterie haute tension



"Température excessive de la batterie haute tension Conduire lentement" est affiché

L'indication affiche si la température de la batterie haute tension est excessivement élevée.

Conduire lentement pour réduire la charge sur la batterie haute tension. Arrêter le véhicule dans un endroit sûr si nécessaire. Si l'indication reste affichée, le système peut avoir un problème. Faire inspecter le véhicule par un concessionnaire agréé Mazda.

Voyants/témoins et avertissements sonores

“La température de la batterie haute tension est faible L'accélération est limitée” est affiché

L'indication affiche si la température de la batterie haute tension est excessivement basse.

La vitesse du véhicule peut ne pas augmenter même si la pédale d'accélérateur est enfoncée parce que la puissance du moteur est limitée. Si l'indication reste affichée, le système peut avoir un problème. Faire inspecter le véhicule par un concessionnaire agréé Mazda.

▼ Indication d'avertissement/voyant de puissance restante de la batterie haute tension



“La batterie haute tension est faible. Charger bientôt la batterie” s'affiche/s'allume

L'indication s'affiche lorsque la puissance restante de la batterie haute tension est faible.

“La batterie haute tension est extrêmement faible Charger immédiatement la batterie” s'affiche/clignote

L'indication s'affiche lorsque la puissance restante de la batterie haute tension est de 0.

“La batterie haute tension est déchargée Véhicule ne peut être conduit tant que la batterie n'est pas chargée” s'affiche/clignote

L'indication/le témoin s'affiche/clignote lorsque la puissance restante de la batterie haute tension est de 0 et que le véhicule ne peut pas être conduit.

▼ Voyant/indication d'avertissement du système de charge



L'indication/le témoin s'affiche/s'allume si le système de charge présente un problème.

Faire inspecter le véhicule par un concessionnaire agréé Mazda dès que possible. Dans le cas contraire, le système de charge risque de ne pas charger la batterie.

▼ Indication d'avertissement/voyant de restriction de puissance



“Accélération limitée” s'affiche/s'allume

L'indication/le témoin s'affiche/s'allume dans les conditions suivantes. La vitesse du véhicule peut ne pas augmenter même si la pédale d'accélérateur est enfoncée parce que la puissance du moteur est limitée.

- Le système EV est protégé contre la surchauffe
- Le niveau de la batterie haute tension est faible

- La température de la batterie haute tension est basse

“Accélération limitée” s’affiche/clignote

Si le véhicule continue à être conduit avec l’indication d’avertissement/voyant de restriction de puissance allumé, le voyant de restriction de puissance clignote.

La vitesse du véhicule peut ne pas augmenter même si la pédale d’accélérateur est enfoncée parce que la puissance du moteur est davantage limitée par rapport à la condition dans laquelle le voyant de restriction de puissance s’allume.

« Temp système EV excessive. Accélération limitée Éviter de rouler

trop lentement.

Enfoncer le frein à l’arrêt » ou « Le véhicule ne peut pas tenir sa position Appuyer sur la pédale de frein pour éviter de rouler » s’affiche/s’allume Lorsque le véhicule est arrêté sur une pente ascendante ou que le véhicule est conduit à faible vitesse sur une pente ascendante avec le levier sélecteur en position D ou R, l’indication/le témoin peut s’afficher/s’allumer.

Si nécessaire, garer le véhicule dans un endroit sûr et laisser le système EV refroidir, car la puissance est limitée jusqu’à ce que le système EV revienne à la température normale.



PRUDENCE

Lorsque l’indication d’avertissement/voyant de restriction de puissance s’affiche/s’allume ou clignote, vérifier la sécurité de l’environnement :

La puissance du moteur diminue et la vitesse du véhicule diminue, ce qui entraîne un accident. Si le véhicule ne peut pas être conduit en toute sécurité, arrêter le véhicule dans un endroit sûr.

▼ Indication/témoin d’anomalie de la direction assistée



L’indication/témoin d’anomalie de la direction assistée électrique s’affiche/s’allume en cas d’anomalie de la direction assistée électrique.

Si l’indication/témoin d’anomalie de la direction assistée électrique s’affiche/s’allume, arrêter le véhicule dans un endroit sûr et positionner le contacteur d’alimentation sur OFF. Il n’y a pas de problème si l’affichage/l’éclairage de l’indication/témoin d’anomalie de la direction assistée électrique s’éteint au redémarrage du système EV après un certain temps. Si l’indication/témoin d’anomalie de la direction assistée électrique s’affiche/s’allume même après le redémarrage du système EV, contacter un concessionnaire agréé Mazda.

REMARQUE

- Si le message s’affiche, la direction assistée ne fonctionne pas normalement. Dans ce cas, il est encore possible de manœuvrer le volant, mais il se peut que l’opération semble plus difficile par rapport à la normale ou le volant risque de vibrer lorsqu’il est tourné.

Voyants/témoins et avertissements sonores

- Si l'on secoue le volant alternativement vers la gauche et la droite pendant que le véhicule est arrêté ou qu'il se déplace très lentement, le système de direction assistée passera en mode de protection, ce qui rendra la rotation du volant plus difficile; toutefois, ceci n'indique aucune anomalie. Si ceci se produit, stationner le véhicule dans un lieu sûr et attendre quelques minutes que le système revienne à un état normal.

▼ Indication d'avertissement/voyant du système de commande de changement de vitesse



L'indication/le témoin s'affiche/s'allume en cas de dysfonctionnement du système de commande de changement de vitesse.

"Anomalie du système de commande de vitesses Arrêter le véhicule en lieu sûr" s'affiche/s'allume

Le système de commande de changement de vitesse présente un grave dysfonctionnement. Garer le véhicule dans un endroit sûr immédiatement et contacter un concessionnaire agréé Mazda.

"Anomalie du système de commande de vitesses Faire vérifier le véhicule" s'affiche/s'allume

Le système de commande de changement de vitesse présente un dysfonctionnement. Faire inspecter votre véhicule par un concessionnaire agréé Mazda.

"Véhicule ne peut pas passer en position de stationnement Arrêter le véhicule en lieu sûr puis serrer le frein de stationnement" s'affiche/s'allume

Le véhicule ne peut être maintenu à l'arrêt même lorsque le levier sélecteur est en position P.

En garant ou en arrêtant le véhicule, toujours serrer le frein de stationnement. En outre, le système EV peut ne pas redémarrer s'il est arrêté. Faire inspecter votre véhicule par un concessionnaire agréé Mazda.

▼ Indication d'avertissement/voyant ABS



Si le voyant d'ABS reste allumé lors de la conduite, cela indique que l'unité d'ABS a détecté une anomalie dans le système. Dans ce cas, les freins fonctionnent normalement comme si le véhicule n'avait pas d'ABS.

Si cela se produisait, consulter un concessionnaire agréé Mazda dès que possible.

REMARQUE

Le système d'assistance des freins ne fonctionne pas lorsque le voyant ABS est allumé.

▼ Indication d'avertissement principal



L'indication s'affiche si le système présente une anomalie.

Vérifiez la raison de l'affichage de l'indication sur l'affichage central ou sur l'affichage multi-informations. Se référer à Si un voyant s'allume ou clignote à la page 7-24.

▼ Indication d'avertissement/voyant du système de commande de freinage



Le voyant s'allume lorsque le système présente une anomalie. Faire inspecter votre véhicule par un concessionnaire agréé Mazda.

▼ Indication/témoin du frein de stationnement électrique (EPB)



Ce voyant a les fonctions suivantes :

Inspection de voyant/témoin de frein de stationnement

Si le témoin du frein de stationnement électrique (EPB) reste allumé même lorsque le frein de stationnement est desserré, le système peut présenter une anomalie. Faire inspecter le véhicule par un concessionnaire agréé Mazda.

Quand le voyant clignote

L'éclairage clignote si le frein de stationnement électrique (EPB) est en panne. Si l'éclairage continue à clignoter même si l'interrupteur du frein de stationnement électrique (EPB) est utilisé, consulter un concessionnaire agréé Mazda aussitôt que possible.

7-30

▼ Indication d'avertissement de priorité au freinage



Ce message s'affiche lorsque la pédale d'accélérateur et la pédale de frein sont enfoncées en même temps en conduisant.

Relâcher la pédale d'accélérateur et appuyer sur la pédale de frein.

▼ Indication/témoin TCS/DSC (s'allume)



Si le témoin reste allumé, cela peut indiquer une anomalie du système de commande de traction, du système de commande dynamique de stabilité ou du système d'assistance des freins et ils peuvent ne pas fonctionner correctement. Faire vérifier le véhicule par un concessionnaire agréé Mazda.

▼ Indication d'avertissement/voyant du système de coussins d'air/dispositif de prétension de ceinture de sécurité



Un dysfonctionnement du système est indiqué si le voyant clignote constamment, s'allume en permanence ou ne s'allume pas du tout lorsque le contacteur d'alimentation est positionné sur ON. Si l'une de ces conditions se produit, consulter un concessionnaire agréé Mazda dès que possible. Le système

Voyants/témoins et avertissements sonores

risque de ne pas fonctionner en cas d'accident.



Ne jamais toucher au systèmes de coussin d'air/dispositif de prétension, et toujours confier tous les travaux l'entretien et de réparation à un concessionnaire agréé Mazda:

Le fait de faire l'entretien soi-même ou de toucher au système est dangereux. Les coussins d'air/dispositif de prétension peuvent se déclencher accidentellement ou être désactivés causant des blessures graves ou mortelles.

▼ **Indication d'avertissement/voyant du système de surveillance de pression des pneus (TPMS) (clignotement)**



En cas de problème avec le système TPMS ou si la tension d'un capteur de pression de pneu diminue, le voyant du système TPMS clignote et un message apparaît sur l'affichage multi-informations. Faire inspecter votre véhicule par un concessionnaire agréé Mazda.



Ne pas conduire le véhicule à grande vitesse si le voyant TPMS s'allume ou clignote :

Conduire le véhicule à grande vitesse alors que le voyant TPMS est allumé ou clignote est dangereux, car la performance des freins et la manœuvrabilité du volant seront réduites. Si le véhicule est conduit à grande vitesse ou si les freins sont actionnés soudainement, un accident pourrait survenir. Actionner progressivement les freins pour réduire la vitesse du véhicule.

Ne pas ignorer le voyant TPMS s'il est allumé ou s'il clignote :

Continuer à conduire le véhicule en ignorant l'éclairage/le clignotement du voyant TPMS est dangereux, car un pneu pourrait éclater et provoquer un accident. Prendre les mesures appropriées dès que possible.

▼ **Indication d'avertissement/voyant KEY (rouge)**



"Anomalie du syst. d'ouverture à téléc. Faire vérifier le véhicule" est affiché

Ce message est affiché si le système présente un problème. S'adresser à un concessionnaire agréé Mazda.



Si le témoin (orange) du contacteur d'alimentation clignote en même temps, le système EV peut ne pas démarrer. Faire inspecter le véhicule par un concessionnaire agréé Mazda dès que possible.

Se référer à Pour arrêter le système EV à la page 4-9.

“Clef non détectée” est affiché

L'indication d'avertissement/voyant (rouge) KEY s'affiche/s'allume dans les conditions suivantes. Mettre la clé dans la plage de fonctionnement.

- La clé se trouve hors de la plage de fonctionnement ou se trouve dans l'habitacle, mais dans une position où elle est difficile à détecter.
- Sans que le contacteur d'alimentation soit coupé, la clé est retirée de l'habitacle, toutes les portières sont alors fermées.

▼ **Témoin d'immobilisateur**



Si le témoin de sécurité s'allume/clignote pendant la conduite, ne pas arrêter le système EV (le laisser en marche) et faire inspecter le véhicule par un concessionnaire agréé Mazda. Si le système EV est arrêté, il ne peut pas être redémarré.

Si le système EV ne peut pas être démarré, positionner le contacteur d'alimentation sur OFF, placer la clé dans une autre position dans la plage de fonctionnement, puis redémarrer le système EV.

Vérifier le témoin de sécurité et s'il ne s'éteint pas, par exemple s'il reste allumé ou s'il clignote, positionner le contacteur d'alimentation sur OFF, attendre un moment, puis redémarrer le système.

Si le système EV ne démarre pas après trois tentatives, une anomalie du système peut s'être produite. Faire inspecter le véhicule par un concessionnaire agréé Mazda.

REMARQUE

Étant donné que les codes électroniques sont réinitialisés lors de la réparation du système d'immobilisation, les clés sont nécessaires. Veiller à apporter toutes les clés chez un concessionnaire agréé Mazda afin que ce dernier puisse les programmer.

▼ **Indication d'avertissement/voyant (orange) du système de commande des feux de route (HBC)***



Si l'éclairage reste allumé, il est possible que le système soit défectueux. Faire inspecter votre véhicule par un concessionnaire agréé Mazda.

▼ **Indication d'avertissement/voyant i-ACTIVSENSE***



L'indication s'affiche si le système présente une anomalie. Vérifiez la raison de l'affichage de l'indication sur l'affichage central ou sur l'affichage multi-informations. Se référer à Si un voyant s'allume ou clignote à la page 7-24.

▼ **Indication d'avertissement/voyant d'éclairages extérieurs**



Voyants/témoins et avertissements sonores

Ce voyant s'allume si les éclairages extérieurs présentent une anomalie (à l'exception des feux de plaque d'immatriculation). Faire inspecter votre véhicule par un concessionnaire agréé Mazda.

ATTENTION

Ne pas conduire le véhicule avec un feu extérieur défectueux. Une mauvaise visibilité et le fait de ne pas pouvoir signaler les freinages et les changements de direction peuvent provoquer un accident. De plus, conduire le véhicule avec les phares éteints en raison d'un mauvais entretien peut constituer une infraction aux lois et règlements.

▼ Indication d'avertissement/voyant de ceinture de sécurité (siège avant)



Le voyant d'alerte des ceintures de sécurité s'allume si le siège conducteur ou le passager avant est occupé et que la ceinture n'a pas été bouclée lorsque le contacteur d'alimentation est mis sur ON.

Si la ceinture de sécurité du conducteur ou du passager avant est détachée (uniquement lorsque le siège du passager avant est occupé) et que le véhicule est conduit à environ 20 km/h (12 mi/h) ou plus, ou à environ 10 km/h (6 mi/h) ou plus pendant une période continue de 30 secondes, la ceinture de sécurité étant détachée, le voyant clignote pendant un certain temps. Après une courte période de temps, le voyant s'arrête de clignoter, mais reste allumé.

REMARQUE

- Le voyant clignote pendant environ 6 secondes si la ceinture de sécurité du conducteur ou du passager avant n'est pas bouclée lorsque le contacteur d'alimentation est mis sur ON.
- Si des objets lourds sont placés sur le siège du passager avant, il est possible que la fonction de voyant/bip de ceinture de sécurité du passager avant s'enclenche, selon le poids de ces objets.
- Pour permettre au capteur de classification de l'occupant du siège passager avant de fonctionner correctement, n'utiliser pas de coussin supplémentaire sur le siège du passager avant. Le capteur risque de ne pas fonctionner correctement car il sera gêné par le coussin additionnel.
- Si un petit enfant est assis sur le siège du passager avant, il se peut que le voyant ne fonctionne pas.

Mesures correctives à prendre

Boucler les ceintures de sécurité.

▼ Voyant de ceinture de sécurité (siège arrière) (rouge)



Si les ceintures de sécurité des passagers arrière ne sont pas bouclées lorsque le contacteur d'alimentation est mis sur ON, le conducteur et les passagers sont alertés par le voyant. Le voyant reste allumé même s'il n'y a pas de passager sur le siège arrière.

REMARQUE

Si une ceinture de sécurité des sièges arrière n'est pas bouclée avant qu'un certain temps ne s'écoule après le démarrage du système EV, le voyant s'éteint.

Mesures correctives à prendre

Boucler les ceintures de sécurité.

▼ Indication d'avertissement/voyant de niveau bas du liquide lave-glace*



Ce voyant indique qu'il ne reste que très peu de liquide de lave-glace.

Mesures correctives à prendre

Ajouter du liquide de lave-glace (page 6-15).

▼ Indication d'avertissement/voyant de portière ouverte/hayon ouvert

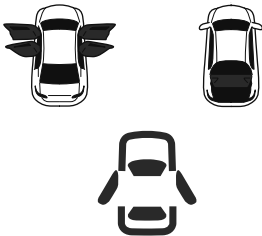

L'éclairage s'allume s'il y a une portière/hayon qui n'est pas bien fermée.

Mesures correctives à prendre

Bien fermer la portière/le hayon.

▼ Indication d'avertissement/voyant du système de surveillance de pression des pneus (TPMS) (S'allume)

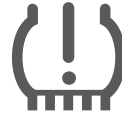

Si la pression d'un pneu diminue en dessous de la pression d'air spécifiée, le voyant TPMS s'allume.

En même temps, un message et la pression de chaque pneu apparaissent alternativement sur l'affichage multi-informations. De plus, le ou les pneus à basse pression sont affichés en jaune.

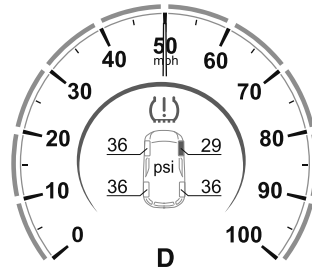

▲ PRUDENCE

Ne pas conduire le véhicule à grande vitesse si le voyant TPMS s'allume ou clignote :

Conduire le véhicule à grande vitesse alors que le voyant TPMS est allumé ou clignote est dangereux, car la performance des freins et la manœuvrabilité du volant seront réduites. Si le véhicule est conduit à grande vitesse ou si les freins sont actionnés soudainement, un accident pourrait survenir. Actionner progressivement les freins pour réduire la vitesse du véhicule.

Voyants/témoins et avertissements sonores

Ne pas ignorer le voyant TPMS s'il est allumé ou s'il clignote :

Continuer à conduire le véhicule en ignorant l'éclairage/le clignotement du voyant TPMS est dangereux, car un pneu pourrait éclater et provoquer un accident. Prendre les mesures appropriées dès que possible.

REMARQUE

Lorsque le système TPMS apprend la position des pneus, par exemple immédiatement après le changement de position d'un pneu, la pression de gonflage à la position du pneu avant le changement est affichée jusqu'à ce que le système termine l'apprentissage. Pour cette raison, la pression des pneus affichée aux positions des pneus peut être différente de la pression réelle des pneus aux positions des pneus.

Mesures correctives à prendre

Ajuster la pression des pneus aux pressions appropriées.
Se référer à Pression de gonflage des pneus à la page 6-28.

ATTENTION

- Ajuster la pression des pneus lorsque les pneus sont froids. Étant donné que la pression des pneus fluctue en fonction de la température, avant d'ajuster la pression des pneus, laisser le véhicule au repos pendant une heure ou le conduire uniquement sur une distance de 1,6 km (1 mille). Si la pression des pneus est ajustée alors que les pneus sont chauds, la pression des pneus peut diminuer en dessous de la pression spécifiée après refroidissement, ce qui pourrait allumer le voyant. De plus, étant donné que la pression des pneus diminue lorsque la température ambiante est basse, si la température ambiante augmente, le voyant TPMS peut s'éteindre. En toutes circonstances, toujours ajuster la pression des pneus lorsque les pneus sont froids.
- Après avoir ajusté la pression des pneus, le voyant TPMS s'éteint. Si le voyant TPMS ne s'éteint pas, conduire le véhicule à une vitesse d'environ 25 km/h (16 mi/h) ou plus pendant au moins 3 minutes, puis s'assurer que le voyant s'éteint.

Si le voyant TPMS reste allumé même après avoir ajusté la pression des pneus, l'un des pneus peut être crevé.

▼ Témoin KEY (vert) (Clignote)



“Pile du porte-clés faible. Remplacer la pile.” s’affiche/Lorsque le témoin clignote

Lorsque la pile de la clé est faible, l'indication s'affiche quand le contacteur d'alimentation est positionné sur OFF.

Mesures correctives à prendre

Remplacer la pile de la clé.

Voyants/témoins et avertissements sonores

Message indiqué sur l'affichage multi-informations

▼ Message indiqué sur l'affichage multi-informations

Si il y a une notification du véhicule, un message s'affiche sur l'affichage multi-information. Vérifier l'information et prendre les mesures nécessaires.

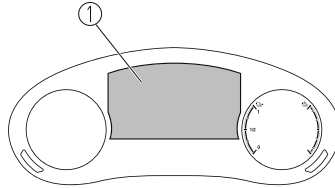

1. Affichage multi-informations

Si le voyant s'allume/clignote en même temps ou un symbole apparaît sur l'affichage, vérifiez les informations concernant le voyant ou le symbole. Se référer à Si un voyant s'allume ou clignote à la page 7-24.

Affichage ¹ 2'3	Contenu	Mesures correctives à prendre
Appuyer sur la pédale de frein. Maintien des freins désactivé	Ce message apparaît quand il y a un problème avec le système de freinage lorsque le véhicule est maintenu en position d'arrêt par la fonction AUTOHOLD.	Appuyer sur la pédale de frein. Annuler la fonction AUTOHOLD et faire inspecter votre véhicule par un concessionnaire agréé Mazda.
Pente abrupte. Maintenir pédale frein pr maintenir position d'arrêt	Ce message apparaît quand il est possible que le véhicule ne soit pas maintenu en position d'arrêt par la fonction AUTOHOLD, lorsque le véhicule se trouve sur une pente raide par exemple.	Enfoncer la pédale de frein et la maintenir avec le pied.
Appuyer sur la pédale de frein et actionner l'interrupteur pour desserrer l'EPB	Ce message apparaît quand l'interrupteur de frein de stationnement électrique (EPB) est actionné sans appuyer sur la pédale de frein.	Actionner l'interrupteur de frein de stationnement électrique (EPB) tout en appuyant sur la pédale de frein.
Appuyer sur la pédale de frein et actionner l'interrupteur pour desserrer	Ce message apparaît quand l'annulation est effectuée sans appuyer sur la pédale de frein lorsque le véhicule est maintenu en position d'arrêt par la fonction AUTOHOLD.	Annuler la commande de maintien à l'arrêt de la fonction AUTOHOLD tout en appuyant sur la pédale de frein.

Voyants/témoins et avertissements sonores

Affichage ¹ 2 ³	Contenu	Mesures correctives à prendre
Mazda Radar Cruise Control annulé Conduire prudem.	Ce message apparaît lorsque le système de régulation de la vitesse à radar Mazda avec fonction Stop & Go (MRCC avec fonction Stop & Go) a été annulé autrement que par le conducteur.	Faire inspecter votre véhicule par un concessionnaire agréé Mazda.
Fonctionnement du Traffic Jam Assist annulé Conduire prudem.	Ce message apparaît lorsque l'assistance dans les embouteillages (TJA) a été annulée autrement que par le conducteur.	Faire inspecter votre véhicule par un concessionnaire agréé Mazda.
Distance & Speed Alert annulé Conduire prudem.	Ce message apparaît lorsque l'alerte de distance et de vitesse (DSA) a été annulée autrement que par le conducteur.	Faire inspecter votre véhicule par un concessionnaire agréé Mazda.
Fonctionnement du régulateur de vitesse annulé Conduire prudem.	Ce message apparaît lorsque le régulateur de vitesse de croisière a été annulé autrement que par le conducteur.	Faire inspecter votre véhicule par un concessionnaire agréé Mazda.
Freinage urgence activé. Enfoncer pédale de frein pr maintenir l'arrêt	Ce message apparaît après le fonctionnement des freins de l'assistance au freinage intelligent (SBS) et lorsque la SBS est annulée.	Appuyer sur la pédale de frein.
Toucher l'interrupt. Push Button Start avec le porte-clés	Ce message apparaît lorsque la pile de la clé est faible (pile déchargée ou clé endommagée).	Toucher le contacteur d'alimentation avec la clé pour démarrer le système EV. Se référer à Démarrage du système EV lorsque la pile de la clé est à plat à la page 4-7.
Appuyer sr pédale de frein pour démarrer véhicule	Ce message s'affiche en appuyant sur le contacteur d'alimentation sans enfoncer la pédale de frein.	Pour démarrer le système EV, appuyer sur le contacteur d'alimentation en maintenant la pédale de frein enfoncée.
Vérifier la position du levier sélecteur de vitesses	Affiche dans les cas suivants: <ul style="list-style-type: none"> • Le levier sélecteur est mis en position R pendant la conduite en marche avant. • Le levier sélecteur est placé en position P pendant la conduite. • Le levier sélecteur est mis en position D pendant la marche arrière. 	Vérifier la position du levier sélecteur.

Voyants/témoins et avertissements sonores

Affichage *1'2'3	Contenu	Mesures correctives à prendre
Fermer la porte et attacher ceinture de sécurité	Ce message s'affiche lorsque l'interrupteur AUTOHOLD est enfoncé alors que la ceinture de sécurité du conducteur n'est pas attachée ou que la portière du conducteur est ouverte.	Attacher la ceinture de sécurité du conducteur et appuyer sur l'interrupteur AUTOHOLD avec la portière du conducteur fermée.
Les balais d'essuie-glace doivent être sur le pare-brise avant utilisation	Ce message s'affiche lorsque le contacteur d'alimentation est positionné sur ON avec les bras d'essuie-glace aux positions de service.	Ramener les bras d'essuie-glace aux positions initiales.
Baisse de l'amplit. de mouvement des essuie-glaces avant. Retirer les obstacles	Ce message apparaît lorsqu'il y a une accumulation de neige ou de saleté sur le pare-brise et que la portée des essuie-glaces est réduite.	Retirer les corps étrangers du pare-brise.
Antirecul enclenché Placer levier de vitesses sur position P	Ce message est indiqué lorsque la fonction AUTO P (verrouillage du stationnement) est activée.	Mettre le levier sélecteur sur la position P.
Placer levier de vitesses sur position P pour démarrer	Ce message est indiqué lorsque le contacteur d'alimentation est positionné sur ON alors que la position de plage de boîte de vitesse est différente de la position du levier sélecteur.	Mettre le levier sélecteur sur la position P.
Changement de vitesses imposé si pédale accél. enfoncée	Ce message apparaît lorsque la pédale d'accélérateur est enfoncée alors que le levier sélecteur est en position N.	Ôter le pied de la pédale d'accélérateur.
Position sélect. ignorée. App. sur pédale frein pour sélect. la vitesse	Ce message apparaît lorsque le levier sélecteur est déplacé de la position N à la position D ou R sans que la pédale de frein ne soit enfoncée.	Appuyer sur la pédale de frein.
Véhicule au point mort	Ce message s'affiche en mode de maintien au point mort (mode de lave-auto automatique).	Le véhicule est en mode de maintien au point mort (mode de lave-auto automatique). Si nécessaire, annuler le mode de maintien au point mort (mode de lave-auto automatique). Se référer à Fonctionnement du levier sélecteur à la page 4-31.

Voyants/témoins et avertissements sonores

Affichage ¹ 2 ³	Contenu	Mesures correctives à prendre
Véhicule au point mort Placer levier de vitesses au point mort	Ce message est indiqué si le levier sélecteur est déplacé en position D ou R alors que le mode de maintien au point mort (mode de lave-auto automatique) est en marche.	Mettre le levier sélecteur sur la position N.
Débrancher le chargeur pour démarrer le véhicule	Ce message est indiqué lorsque le système EV est démarré alors que le connecteur de charge est branché.	Lors du démarrage du système EV, débrancher le connecteur de charge.
Chargeur EV branché Le véhicule ne peut pas être conduit	Ce message est indiqué lorsque le connecteur de charge est branché alors que le système EV est en marche.	Lors de la charge, positionner le contacteur d'alimentation sur OFF.
Le chauffe-batterie réduira niveau de charge de batterie haute tension Brancher chargeur EV pour éviter d'épuiser la batt haute tension	Ce message est indiqué lorsque le système EV est démarré après que le chauffage de batterie a fonctionné alors que le connecteur de charge n'est pas branché.	Vérifier la distance restante avant décharge complète. Effectuer la charge si nécessaire.
Chauffage batterie incomplet à cause du niveau batterie haute tension Brancher chargeur EV pour éviter d'épuiser la batt haute tension	Ce message s'affiche lorsque le système EV est démarré après que le chauffage de batterie s'est arrêté automatiquement.	Si le chauffage de batterie fonctionne alors que le véhicule est garé, brancher le connecteur de charge.
Chauffage batterie annulé par cinq jours d'inutilisation du véhicule Éteindre chauffe- batterie lorsque le véhicule n'est pas conduit	Ce message s'affiche lorsque le système EV est démarré après que le chauffage de batterie a fonctionné pendant une longue période et s'est arrêté automatiquement.	Si le véhicule n'est pas utilisé pendant une longue période, désactiver le chauffage de batterie.
Charge de la batterie haute tension interrompue	Ce message s'affiche lorsque la charge est interrompue.	Vérifier l'état de connexion du connecteur de charge.
Hausse temp système EV. L'accélération peut être limitée Éviter de rouler trop lentement. Enfoncer le frein à l'arrêt	Ce message apparaît lorsque le véhicule est maintenu à l'arrêt avec la pédale d'accélérateur actionnée, par exemple dans une montée, et que le moteur atteint une température élevée.	Appuyer sur la pédale de frein.

Voyants/témoins et avertissements sonores

Affichage ^{*1*2*3}	Contenu	Mesures correctives à prendre
Freinage régénératif temporairement réduit	Ce message est indiqué lorsque le freinage régénératif est limité.	Conduire le véhicule avec prudence car la force de freinage régénératif diminue.
Passer en position P avant de sortir du véhicule	Ce message est affiché lorsque la portière du conducteur est ouverte alors que le levier sélecteur se trouve dans une position autre que la position P.	Fermer la portière du conducteur ou mettre le levier sélecteur en position P.
Mode économie de la batterie. Cond. véh. pr charg. batt. 12 V	Ce message apparaît lorsque la consommation électrique dépasse une certaine quantité, par exemple lorsque les portières ou le hayon sont ouverts/fermés de manière répétée alors que le contacteur d'alimentation est positionné sur OFF. Certaines fonctions sont limitées afin de réduire la consommation électrique.	Conduire le véhicule pendant au moins 5 minutes pour charger la batterie de 12 V. Le message d'avertissement s'effacera juste après le démarrage du système EV.

- *1 Une fenêtre contextuelle s'affiche lorsqu'un avertissement se produit.
- *2 Un écran affiche quatre lignes. Si le message entier ne peut pas être affiché à l'écran, il passe à un autre écran.
- *3 Le contenu affiché peut différer de celui du véhicule réel.

L'avertissement sonore est activé

▼ Rappel des feux allumés

Le rappel des feux allumés est activé lorsque le réglage de l'heure*¹ de la fonction d'extinction automatique des phares est éteint.

Si le contacteur d'alimentation est positionné sur OFF alors que les éclairages extérieurs sont allumés et que la portière du conducteur est ouverte, un son retentit.

Actionner l'interrupteur des phares pour éteindre les éclairages extérieurs.

¹ Si le commutateur d'éclairage est laissé allumée, la fonction d'extinction automatique des phares éteint les lumières à environ 30 secondes après coupure du système EV. L'heure peut être modifiée.

Se référer à la section Paramètres dans le manuel de l'utilisateur Mazda Connect.

REMARQUE

- Lorsque le contacteur d'alimentation est positionné sur ACC, l'"Avertisseur sonore de contacteur d'alimentation non positionné sur OFF (STOP)" (page 7-43) annule l'avertisseur sonore d'oubli d'extinction des feux.
- Une fonction personnalisée est utilisable pour modifier le volume sonore du rappel des feux allumés. Se référer à la section Paramètres dans le manuel de l'utilisateur Mazda Connect.

▼ Avertisseur sonore de ceinture de sécurité

Siège avant

Si la ceinture de sécurité du conducteur n'est pas bouclée lorsque le contacteur d'alimentation est mis sur ON, un bip sonore est émis pendant 6 secondes environ. Si la ceinture de sécurité du conducteur ou du passager avant n'est pas attachée et que le véhicule est conduit à environ 20 km/h (12 mi/h) ou plus, ou à environ 10 km/h (6 mi/h) ou plus pendant une période continue de 30 secondes, avec la ceinture de sécurité non attachée, un son est activé en permanence pendant une certaine période.

Tant qu'une ceinture de sécurité n'est pas bouclée ou avant l'écoulement d'un temps donné, le bip sonore ne s'arrêtera pas même si la vitesse du véhicule ralentit à moins de 20 km/h (12 mi/h).

REMARQUE

- Pour permettre au capteur de classification de l'occupant du siège passager avant de fonctionner correctement, n'utiliser pas de coussin supplémentaire sur le siège du passager avant. Le capteur risque de ne pas fonctionner correctement car il sera gêné par le coussin additionnel.
- Si un petit enfant est assis sur le siège du passager avant, il se peut que l'avertisseur sonore ne fonctionne pas.

Siège arrière

Le bip sonore se déclenche uniquement si une ceinture de sécurité est détachée après avoir été bouclée.

Voyants/témoins et avertissements sonores

▼ Avertisseur sonore de contacteur d'alimentation non positionné sur OFF (STOP)

Si la portière du conducteur est ouverte alors que le contacteur d'alimentation est sur ACC, un bip retentit en continu dans l'habitacle pour avertir le conducteur que le contacteur d'alimentation n'est pas positionné sur OFF (STOP). Dans cette situation, le système d'ouverture à télécommande ne fonctionne pas, il est impossible de verrouiller le véhicule et la batterie au plomb se décharge.

▼ Avertisseur sonore de clé retirée du véhicule

Véhicules avec fonction avancée à télécommande

Si la clé est retirée du véhicule alors que le contacteur d'alimentation est positionné sur ACC ou ON et que toutes les portières sont fermées, un son retentit 6 fois à l'extérieur du véhicule et un son retentit 1 fois dans le véhicule.

Véhicules sans fonction avancée à télécommande

Si la clé est retirée du véhicule alors que le contacteur d'alimentation est positionné sur ACC ou ON et que toutes les portières sont fermées, un son retentit 1 fois dans le véhicule.

REMARQUE

Assurez-vous que vous quittez le véhicule en emportant la clé ou positionnez le contacteur d'alimentation sur OFF.

▼ Avertissement sonore de capteur tactile inutilisable (avec la fonction avancée à télécommande)

Un avertissement sonore retentit pour avertir le conducteur que les portières ne sont pas verrouillées lorsque toutes les conditions suivantes sont remplies :

- Le contacteur d'alimentation est positionné sur OFF.
- Toutes les portières et le hayon ne sont pas complètement fermés.
- Le verrouillage est actionné 3 fois dans les 5 secondes.

Vérifier le contacteur d'alimentation et si les portières et le hayon sont ouverts ou fermés, puis actionner de nouveau le verrouillage.

▼ Avertissement sonore d'interrupteur de verrouillage de portières sur le hayon inutilisable (avec fonction d'ouverture à télécommande avancée)

Lorsque l'interrupteur de verrouillage de portières sur le hayon est enfoncé dans l'une des conditions suivantes, un signal sonore retentit.

- Le contacteur d'alimentation est mis sur une position autre que OFF.
- L'une des portières est ouverte.

S'assurer qu'aucune des conditions ci-dessus n'est présente, puis appuyer à nouveau sur l'interrupteur de verrouillage de portières.

▼ Avertisseur sonore de clé laissée dans le compartiment à bagages (avec la fonction avancée à télécommande)

Si la clé est laissée dans le compartiment à bagages alors que toutes les portières sont verrouillées et que le hayon est fermé, un bip sonore retentit à l'extérieur pendant environ 10 secondes pour avertir le conducteur que la clé se trouve dans le compartiment à bagages. Dans ce cas, retirer la clé en appuyant sur le système d'ouverture électrique du hayon pour ouvrir celui-ci. Il est possible que la clé retirée du compartiment à bagages ne fonctionne pas, ses fonctions ayant pu être temporairement suspendues. Pour rétablir le fonctionnement normal de la clé, suivre la procédure applicable (page 3-34).

▼ Avertisseur sonore de clé laissée dans le véhicule (avec la fonction d'ouverture à télécommande avancée)

Si toutes les portières et le compartiment à bagages sont verrouillés à l'aide d'une autre clé alors que la clé se trouve dans l'habitacle, un bip retentit à l'extérieur du véhicule pendant approximativement 10 secondes pour signaler au conducteur que la clé se trouve dans l'habitacle. Dans ce cas, retirer la clé en ouvrant la portière. Il est possible que la clé retirée du véhicule en suivant cette méthode ne fonctionne pas, ses fonctions ayant pu être temporairement suspendues. Pour rétablir le fonctionnement normal de la clé, suivre la procédure applicable (page 3-34).

▼ Avertissement sonore de puissance restante de la batterie haute tension

Lorsque l'indication d'avertissement de puissance restante de la batterie haute tension s'affiche, un avertissement sonore retentit une fois en même temps.

▼ Avertissement sonore du système de freinage

Un avertissement sonore retentit si un problème lié au système de freinage survient et que les freins risquent de ne pas fonctionner comme prévu. Décélérer tout en vérifiant la sécurité de la zone environnante et garer le véhicule dans un endroit sûr. Après avoir arrêté le véhicule, contacter un concessionnaire agréé Mazda.

▼ Avertissement sonore de priorité au freinage

Un avertissement sonore retentit lorsque la pédale d'accélérateur et la pédale de frein sont enfoncées en même temps en conduisant. Appuyer uniquement sur la pédale de frein.

▼ Avertissement sonore de position de rapport

Un avertissement sonore retentit lorsque la position du levier sélecteur et la position de plage de boîte de vitesse ne correspondent pas. Vérifier la position du levier sélecteur.

Voyants/témoins et avertissements sonores

▼ Avertissement sonore de levier sélecteur non positionné sur P ou N

Un avertissement sonore retentit si les opérations suivantes sont effectuées alors que le levier sélecteur est dans une position autre que P.

- Le contacteur d'alimentation est positionné sur OFF lorsque le système EV est en marche.
- La ceinture de sécurité du conducteur est détachée et sa portière est ouverte.

Vérifier la position du levier sélecteur.

▼ Avertisseur sonore du frein de stationnement électrique (EPB)

Le ronfleur sonore s'active dans les conditions suivantes:

- Le véhicule roule avec le frein de stationnement activé.
- L'interrupteur de frein de stationnement électrique (EPB) est tiré tandis que le véhicule roule.
- Vous essayez de conduire le véhicule alors que les conditions de desserrage automatique du frein de stationnement électrique (EPB) n'ont pas été remplies.

▼ Avertisseur sonore AUTOHOLD

Un message s'affiche et un signal sonore retentit simultanément pendant près de 5 secondes lors de l'utilisation de la fonction AUTOHOLD ou de l'interrupteur AUTOHOLD.

Lorsque la fonction AUTOHOLD présente un problème, la fonction AUTOHOLD ne fonctionne pas même si l'interrupteur AUTOHOLD est actionné.

Si le message est affiché et qu'un signal sonore retentit simultanément,

faire inspecter le véhicule chez un concessionnaire agréé Mazda.

▼ Avertissement sonore de problème du véhicule

Si l'un des problèmes suivants survient, un avertissement sonore retentit. Vérifier les informations relatives à l'indication d'avertissement sur le tableau de bord ou sur l'affichage central.

- Problème lié au système de freinage
- Problème lié au frein de stationnement électrique (EPB)
- Problème du système de commande de changement de vitesse
- Problème lié au système EV
- Problème lié au système de charge
- Problème lié au système d'alerte sonore de véhicule en approche

▼ Avertissement sonore de position de marche arrière

L'avertissement sonore retentit lorsque le contacteur d'alimentation est positionné sur ON et que le levier sélecteur est en position R.

▼ Avertisseur sonore du système de surveillance des angles morts (BSM)*

L'avertisseur sonore de surveillance des angles morts (BSM) fonctionne lorsque le levier des clignotants est activé dans le sens où le voyant de surveillance des angles morts (BSM) est allumé.

Voyants/témoins et avertissements sonores

▼ Avertissement sonore d'alerte de circulation transversale à l'avant (FCTA)*

L'avertissement sonore d'alerte de circulation transversale à l'avant (FCTA) retentit s'il existe la possibilité d'une collision avec un véhicule qui s'approche par l'avant du côté gauche ou droit du véhicule.

▼ Avertissement sonore d'alerte de circulation transversale à l'arrière (RCTA)*

L'avertissement sonore d'alerte de circulation transversale à l'arrière (RCTA) retentit s'il existe la possibilité d'une collision avec un véhicule qui s'approche par l'arrière du côté gauche ou droit du véhicule.

▼ Avertissement sonore de sortie de voie/route*

L'avertissement sonore retentit lorsque le système détermine que le véhicule peut sortir de la voie ou la route. Vérifier si le véhicule a dévié de la voie de circulation/route.

▼ Avertissements du système de régulation de la vitesse à radar Mazda avec fonction Stop & Go (MRCC avec fonction Stop & Go)*

Les avertissements du système de régulation de la vitesse à radar Mazda avec fonction Stop & Go (MRCC avec fonction Stop & Go) avertissent le conducteur des dysfonctionnements du système et des précautions d'utilisation le cas échéant. Vérification basée sur le bip sonore.

Type d'avertissement sonore	Contenu de la notification
Le bip retentit 1 fois lorsque le système de régulation de la vitesse à radar Mazda avec fonction Stop & Go (MRCC avec fonction Stop & Go) est en marche.	En cas de dysfonctionnement du système, s'assurer que le régulateur de vitesse à radar Mazda avec fonction Stop & Go (MRCC avec fonction Stop & Go) a été annulé.
Le bip retentit par intermittence lorsque le système de régulation de la vitesse à radar Mazda avec fonction Stop & Go (MRCC avec fonction Stop & Go) est en marche.	La distance entre votre véhicule et celui devant vous est trop courte. Vérifier la sécurité de la zone environnante et réduire la vitesse du véhicule.

▼ Avertissement de vitesse excessive*

Si la vitesse du véhicule dépasse la vitesse indiquée par le panneau affiché sur l'affichage de conduite active/le tableau de bord, la zone autour du panneau de limitation de vitesse clignote en orange et l'avertissement sonore retentit au même moment. Si la vitesse du véhicule continue à dépasser cette limite, l'indication s'arrête de clignoter et reste allumée.

▼ Avertissement de collision*

En cas de risque de collision avec un véhicule au-devant, un avertissement sonore s'active en même temps que les indications d'avertissement s'affichent sur le tableau de bord ou l'affichage de conduite active.

Voyants/témoins et avertissements sonores

▼ Avertissement sonore de portière ouverte

Un avertissement sonore retentit si le véhicule est conduit avec une portière ou le hayon ouvert(e). Conduire le véhicule après avoir fermé les portières et le hayon.

▼ Avertissement sonore du mode d'économie de la batterie

Un avertissement sonore retentit lorsque le véhicule passe en mode d'économie de la batterie. Se référer à Message indiqué sur l'affichage multi-informations à la page 7-37. L'avertissement sonore s'arrêtera juste après le démarrage du système EV.

Lorsqu'il n'est pas possible d'ouvrir le hayon

Lorsqu'il n'est pas possible d'ouvrir le hayon

▼ Lorsqu'il n'est pas possible d'ouvrir le hayon

Si la batterie au plomb-acide est déchargée, le hayon ne peut pas être déverrouillé et ouvert.

Dans ce cas, le hayon peut être déverrouillé en résolvant la question de la batterie au plomb-acide déchargée.

Se référer à Démarrage avec batterie de secours à la page 7-14.

Si le hayon ne peut pas être déverrouillé même si la question de la batterie au plomb-acide déchargée a été résolue, le système électrique peut souffrir d'un dysfonctionnement.

Dans ce cas, le hayon peut être ouvert en suivant la procédure ci-dessous à titre de mesure d'urgence.

1. Envelopper l'extrémité d'un tournevis à tête plate dans un chiffon, puis l'utiliser pour retirer le cache sur la face intérieure du hayon.

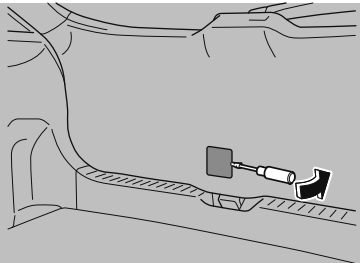

2. Tourner le levier vers la droite pour déverrouiller le hayon.

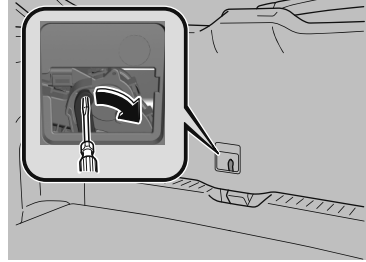

Après avoir suivi cette méthode de déverrouillage d'urgence, faire inspecter le véhicule par un concessionnaire agréé Mazda, dès que possible.

L'affichage de conduite active ne fonctionne pas

Si l'affichage de conduite active ne fonctionne pas

▼ Si l'affichage de conduite active ne fonctionne pas

Si l'affichage de conduite active ne fonctionne pas, positionner le contacteur d'alimentation sur OFF et redémarrer le système EV. Si l'affichage de conduite active ne fonctionne pas même avec le système EV remis en marche, faire inspecter le véhicule chez un concessionnaire agréé Mazda.

Les essuie-glaces avant fonctionnent à haute vitesse

▼ Les essuie-glaces avant fonctionnent à haute vitesse

Les essuie-glaces avant peuvent fonctionner à haute vitesse s'il y a un problème avec la commande des essuie-glaces. Si les essuie-glaces avant fonctionnent à haute vitesse, quelle que soit l'utilisation de l'interrupteur des essuie-glaces, faire inspecter votre véhicule par concessionnaire agréé Mazda.

8

Informations à la clientèle et signalement des problèmes de sécurité

Informations importantes pour le client incluant les garanties et les accessoires.

Assistance à la clientèle.....	8-4
Assistance à la clientèle (États-Unis).....	8-4
Assistance à la clientèle (Canada).....	8-8
Assistance à la clientèle (Porto Rico).....	8-11

Importateur/distributeurs

Mazda.....	8-12
Importateur/Distributeur.....	8-12

Signalement des problèmes de sécurité.....	8-13
Signalement des problèmes de sécurité (États-Unis).....	8-13
Signalement des problèmes de sécurité (Canada).....	8-14

Garantie.....	8-15
Garanties applicables à ce véhicule Mazda.....	8-15
Utilisation du véhicule en dehors des États-Unis et du Canada.....	8-15
Immatriculation du véhicule à l'étranger (Sauf États-Unis et Canada).....	8-16
Pièces et accessoires non originaux additionnels.....	8-17

Téléphones cellulaires.....	8-18
Avertissement concernant l'utilisation de téléphones cellulaires.....	8-18

Enregistreur de données de conduite.....	8-19
Enregistreur de données de conduite (États-Unis et Canada).....	8-19

Enregistrement des données de véhicule.....	8-20
Enregistrement des données de véhicule.....	8-20

Système de classement uniforme de la qualité des pneus (UTQGS).....	8-21
Système de classement uniforme de la qualité des pneus (UTQGS).....	8-21

Informations relatives aux pneus (États-Unis).....	8-23
Étiquetage des pneus.....	8-23
Emplacement de l'étiquette de pneus (plaque signalétique).....	8-27
Entretien des pneus.....	8-29
Chargement du véhicule.....	8-32

Étapes pour déterminer la limite
de charge correcte..... 8-35

Déclaration de conformité..... 8-36

Déclaration de conformité.....

..... 8-36

NOTES

Assistance à la clientèle

Assistance à la clientèle (États-Unis)

▼ Assistance à la clientèle

Votre satisfaction complète et permanente est notre affaire. Nous sommes ici pour vous servir. Tous les concessionnaires agréés Mazda possèdent les connaissances et l'outillage nécessaires pour maintenir votre véhicule en parfait état. Si vous avez des questions ou des recommandations sur comment améliorer le service de votre véhicule Mazda ou le service offert par le personnel d'un concessionnaire Mazda, nous vous recommandons de suivre les étapes suivantes:

REMARQUE

S'il est nécessaire de faire modifier les composants ou le système de câblage du système de retenue supplémentaire pour accommoder une personne avec certaines conditions médicales selon l'avis d'un médecin certifié, contacter un concessionnaire agréé Mazda. Pour plus d'informations consulter le site Internet de NHTSA www.safercar.gov (VEHICLE SHOPPERS > Air Bags > Air Bag FAQs > Air Bag Deactivation).

▼ ÉTAPE 1 : Adressez-vous à votre concessionnaire Mazda

Discutez de la situation avec un concessionnaire agréé Mazda. Ceci est l'approche la meilleure et la plus rapide pour régler un problème.

- Si votre problème n'a pas été réglé par le DÉPARTEMENT DU SERVICE À LA CLIENTÈLE, le DÉPARTEMENT DES VENTES, le DÉPARTEMENT DU SERVICE ou le GÉRANT DES PIÈCES, veuillez alors contacter le

DIRECTEUR GÉNÉRAL ou le PROPRIÉTAIRE de l'établissement.

- S'il est nécessaire de faire modifier les composants ou le système de câblage du système de retenue supplémentaire pour accommoder une personne avec certaines conditions médicales selon l'avis d'un médecin certifié, passer à l'ÉTAPE 2.

▼ ÉTAPE 2 : Adressez-vous à Mazda Amérique du Nord

Si pour n'importe quelle raison vous avez encore besoin d'aide après avoir contacté la direction de votre concessionnaire ou qu'il est nécessaire de faire modifier les composants ou le système de câblage du système de retenue supplémentaire pour accommoder une personne avec certaines conditions médicales selon l'avis d'un médecin certifié, vous pouvez contacter Mazda Amérique du Nord d'une des manières suivantes.

Se connecter à www.MazdaUSA.com

Les réponses à beaucoup de questions, incluant comment localiser ou entrer en contact avec un concessionnaire Mazda local aux États-Unis, peuvent y être trouvées.

E-mail : cliquez sur "Contact Us" au bas de la page www.mazdausa.com sous "Help"

En téléphonant au: 1 (800) 222-5500

Par courrier à:
Attention: Centre de découverte clientèle
Mazda North American Operations
200 Spectrum Center Drive Suite 100
Irvine, California 92618

P.O. Box 19734
Irvine, CA 92623-9734

Afin que nous puissions vous servir efficacement et immédiatement, veuillez nous fournir l'information suivante:

1. Votre nom, adresse et numéro de téléphone
2. L'année et le modèle du véhicule
3. Le numéro d'identification du véhicule (17 caractères, indiqué sur votre preuve d'enregistrement et situé dans le coin supérieur du tableau de bord, du côté passager)
4. Date d'achat et kilométrage actuel
5. Le nom et l'emplacement du concessionnaire
6. Votre ou vos questions

Si vous demeurez en dehors des États-Unis, veuillez contacter le distributeur Mazda le plus proche.

▼ ÉTAPE 3 : Contactez Better Business Bureau (BBB)

Mazda North American Operations est bien conscient du fait que, pour certains problèmes, il peut être impossible d'arriver à un accord réciproque. Comme mesure finale permettant d'assurer que vos inquiétudes sont prises en compte équitablement, Mazda North American Operations a accepté de participer à un programme de règlement des conflits administré par le système Better Business Bureau (BBB), sans aucun frais pour vous les clients.

BBB AUTO LINE tâche, avec les clients et le fabricant, d'essayer de trouver une résolution mutuellement acceptable des problèmes liés aux garanties. Si le BBB ne parvient pas à

faciliter le règlement du problème, il organisera une audience sans complications de procédure devant un arbitre.

Vous devez avoir recours à BBB AUTO LINE avant d'exercer des droits ou de rechercher des remèdes légaux sous la loi fédérale Magnuson-Moss Warranty Act (loi relative à la protection des consommateurs), 15 U.S.C. § 2301 et seq. Dans la mesure permise par la loi "Lemon Law" de l'État concerné, vous devez aussi avoir recours à BBB AUTO LINE avant d'exercer des droits ou de rechercher des remèdes légaux sous la loi "Lemon Law". Si vous avez choisi de rechercher des remèdes légaux qui ne sont pas créés par la loi Magnuson-Moss Warranty Act ou par la loi "Lemon Law" de l'état concerné, il ne vous est pas nécessaire d'avoir d'abord recours à BBB AUTO LINE.

Le processus entier prend normalement 40 jours ou moins. La décision de médiation ne lie ni vous-même, ni Mazda, sauf si vous acceptez la décision. Pour plus de détails concernant BBB AUTO LINE, y compris les normes d'éligibilité actuelles, veuillez téléphoner au 1-800-955-5100, ou vous rendre sur le site Web de BBB, à www.bbb.org/autoline.

L'engagement total pour la satisfaction des clients est plus qu'une simple formule chez Mazda. Nous espérons satisfaire directement chacun de nos clients; mais si jamais une de nos décisions pose un problème, Mazda croit qu'en offrant une méthode rapide, équitable et gratuite, telle que BBB AUTO LINE, Mazda pourra tenir

Assistance à la clientèle

son engagement de toujours faire au mieux pour nos clients!

▼ Pour les Clients de Californie

1. Mazda North American Operations participe à un programme de médiation/arbitrage administré par BBB AUTO LINE, une division de BBB National Programs, Inc. [1676 International Drive, Suite 550 McLean, Virginie 22102] par l'intermédiaire des Better Business Bureaus locaux. BBB AUTO LINE et Mazda ont été certifiés par l'Arbitration Certification Program du California Department of Consumer Affairs.
2. Si vous avez un problème qui se produit sous une garantie écrite de Mazda, nous vous conseillons vivement de nous le signaler. Si nous ne parvenons pas à le résoudre, vous pouvez déposer une réclamation auprès de BBB AUTO LINE. Les réclamations doivent être déposées auprès de BBB AUTO LINE dans les six (6) mois suivant l'expiration de la garantie.
3. Pour déposer une réclamation auprès de BBB AUTO LINE, veuillez téléphoner au 1-800-955-5100. L'appel est gratuit.
4. Pour déposer une réclamation auprès de BBB AUTO LINE, vous devrez indiquer votre nom, votre adresse, la marque et le numéro d'identification (VIN) de votre véhicule, et une déclaration relative à la nature de votre problème ou de votre plainte. On vous demandera d'indiquer : la date approximative de l'acquisition de votre véhicule, le kilométrage actuel du véhicule, la date et le kilométrage approximatifs au moment où le(s) problème(s) a

(ont) été pour la première fois signalé(s) à Mazda ou à l'un de nos revendeurs, et une déclaration de la solution que vous souhaitez.

5. Le personnel de BBB AUTO LINE pourra alors essayer de résoudre ce litige par l'intermédiaire d'une médiation. Si la médiation échoue, ou si vous ne désirez pas participer à une médiation, les réclamations dans la juridiction du programme pourront alors être présentées à un arbitre lors d'une audition à procédure simplifiée. La décision de l'arbitre doit normalement être communiquée dans les 40 jours suivant la date du dépôt de votre réclamation; il pourra y avoir un délai de 7 jours si vous n'avez pas signalé auparavant votre problème à Mazda, ou un délai de 30 jours au maximum si l'arbitre demande une inspection/rapport à un expert technique impartial, ou une enquête et un rapport complémentaires à BBB AUTO LINE.
6. Vous êtes tenu d'utiliser BBB AUTO LINE avant de revendiquer en justice des droits ou des remèdes conférés par la Section 1793.22 du Code Civil de Californie. Vous êtes aussi tenu d'utiliser BBB AUTO LINE avant d'exercer des droits ou de rechercher des remèdes créés sous le Titre I de la loi fédérale Magnuson-Moss Warranty Act (loi relative à la protection des consommateurs), 15 U.S.C. § 2301 et seq. Si vous choisissez de demander réparation en exerçant des droits et des remèdes non créés sous la Section 1793.22 du Code Civil de Californie ou sous le Titre I de la loi fédérale Magnuson-Moss Warranty Act, aucun recours à BBB

AUTO LINE n'est exigé par ces statuts.

7. La Section 1793.2 (d) du Code Civil de Californie exige que, si Mazda ou ses représentants ne parviennent pas à réparer un véhicule à moteur neuf conformément à la garantie expresse applicable du véhicule après un nombre raisonnable de tentatives, Mazda pourra être obligé de remplacer ou de racheter le véhicule. La Section 1793.22 (b) du Code Civil de Californie crée la présomption que Mazda a disposé d'un nombre raisonnable de tentatives pour rendre le véhicule conforme à ses garanties expresses applicables si, dans la limite de 18 mois suivant la date de livraison à l'acheteur ou d'un kilométrage de 18 000 miles indiqué sur le totalisateur kilométrique du véhicule, selon le cas se présentant en premier, une ou plusieurs des conditions suivantes s'est produite:

- La même non-conformité [non-respect de la garantie écrite qui affecte considérablement l'utilisation, la valeur ou la sécurité du véhicule] produit une condition susceptible de causer des blessures corporelles graves ou mortelles lors de la conduite du véhicule **ET** la non-conformité a subi deux fois ou plus des réparations effectuées par Mazda ou ses agents **ET** l'acheteur ou le preneur à bail a signalé directement à Mazda la nécessité de la réparation de la non-conformité; **OU**

- La même non-conformité a subi 4 fois ou plus des réparations effectuées par Mazda ou ses agents **ET** l'acheteur a signalé à Mazda la nécessité de la réparation de la non-conformité; **OU**
- Le véhicule est hors d'usage en raison de la réparation des non-conformités par Mazda ou ses agents pour un total cumulé de plus de 30 jours de calendrier après la livraison du véhicule à l'acheteur.

L'AVIS À Mazda COMME EXIGÉ CI-DESSUS SERA ENVOYÉ À L'ADRESSE SUIVANTE:

Mazda North American Operations
200 Spectrum Center Drive Suite 100
Irvine, California 92618
Attention: Customer Mediation

8. Les remèdes suivants pourront être recherchés dans BBB AUTO LINE : réparations, remboursement de la somme d'argent payée pour réparer le véhicule ou autres frais encourus en raison de la non-conformité du véhicule, rachat ou remplacement de votre véhicule, et compensation pour dommages et remèdes disponibles au titre de la garantie écrite de Mazda ou des lois applicables.
9. Les remèdes suivants ne pourront **pas** être recherchés dans BBB AUTO LINE : dommages punitifs ou multiples, honoraires d'avocats, ou dommages indirects autres que ceux indiqués dans la Section 1794 (a) et (b) du Code Civil de Californie.

Assistance à la clientèle

10. Vous pouvez refuser la décision rendue par un arbitre de BBB AUTO LINE. Si vous refusez la décision, vous serez libre d'engager d'autres actions judiciaires. La décision de l'arbitre et toute autre conclusion seront admissibles dans une action judiciaire.
11. Si vous acceptez la décision de l'arbitre, Mazda sera lié par cette décision, et devra se conformer à cette décision dans un délai raisonnable ne dépassant pas 30 jours après que nous ayons reçu l'avis de votre acceptation de la décision.
12. Pour plus de détails concernant le programme, veuillez téléphoner à BBB AUTO LINE au 1-800-955-5100.

Assistance à la clientèle (Canada)

▼ Processus de révision "satisfaction-client"

Votre entière satisfaction est des plus importante pour Mazda. Tous les concessionnaires agréés Mazda possèdent les connaissances et l'outillage nécessaires pour maintenir votre véhicule en parfait état. D'après notre expérience, toute question, problème ou plainte concernant le fonctionnement de votre Mazda ou toute autre transaction de service en général sont le plus efficacement réglés par votre concessionnaire. Si la procédure normale du concessionnaire ne suffit pas à vous donner satisfaction, nous vous recommandons de suivre les étapes suivantes:

▼ ÉTAPE 1 : Adressez-vous à votre concessionnaire Mazda

Expliquez votre problème à un membre de la direction du concessionnaire. Si le problème a déjà été présenté au gérant du service, entrez en contact avec le propriétaire ou le gérant général de l'établissement.

▼ ÉTAPE 2 : Adressez-vous au bureau régional Mazda

Si vous nécessitez plus d'aide, demandez au gérant du service du concessionnaire de vous mettre en contact avec le représentant local de Mazda pour le service. Ou contactez le bureau régional de Mazda Canada Inc. pour de tels arrangements. L'adresse et le numéro de téléphone des bureaux régionaux sont indiqués (page 8-10).

▼ ÉTAPE 3 : Adressez-vous au département des relations publiques de Mazda

Si vous n'êtes pas complètement satisfait, contactez le département des relations publiques, Mazda Canada Inc., 55 Vogell Road, Richmond Hill, Ontario, L4B 3K5 Canada, Tél.: 1 (800) 263-4680.

Donnez-leur les renseignements suivants:

1. Votre nom, adresse et numéro de téléphone
2. L'année et le modèle du véhicule
3. Le numéro d'identification du véhicule (VIN). Se référer à Numéro d'identification du véhicule à la page 9-2 pour retrouver l'emplacement du VIN.
4. La date d'achat
5. Le kilométrage actuel
6. Le nom et l'emplacement du concessionnaire
7. La nature de votre problème et/ou la cause de votre insatisfaction

Le département, en collaboration avec le représentant local de Mazda pour le service, examinera le cas pour déterminer si toutes les mesures ont été prises pour vous donner satisfaction.

Vous devez néanmoins reconnaître que pour résoudre des problèmes au niveau du service, il faut recourir dans la plupart des cas aux installations, personnel et outillage de votre concessionnaire Mazda. Nous vous prions donc de suivre dans l'ordre indiqué, les trois étapes mentionnées ci-dessus de manière à obtenir les meilleurs résultats possibles.

▼ Programme médiation/arbitrage

Il peut y avoir des cas où le client peut ne pas obtenir satisfaction par le Programme satisfaction client de Mazda. Si après avoir suivi toutes les étapes indiquées dans ce manuel, votre problème n'est toujours pas résolu, vous avez un autre recours.

Mazda Canada Inc. participe à un programme d'arbitrage administré par le Programme d'Arbitrage pour les véhicules automobiles du Canada (PAVAC). Le PAVAC vous indiquera comment votre problème peut être revu et résolu par un arbitre dans le cadre d'un arbitrage dont la décision sera définitive pour tous.

Votre complète satisfaction est le but de Mazda Canada Inc. et de nos concessionnaires.

La participation de Mazda au PAVAC est une contribution envers ce but. Le PAVAC est un service gratuit. Les résultats de PAVAC sont rapides, équitables et finaux car la décision rendue est définitive pour vous, le client et pour Mazda Canada Inc.

▼ Programme d'Arbitrage pour les véhicules automobiles du Canada (PAVAC)

Si un problème particulier se présente pour lequel le client et Mazda, et/ou un de ses concessionnaires ne peuvent pas atteindre une solution (non acceptable par tous les intéressés), le client peut requérir les services offerts par le Programme d'Arbitrage pour les véhicules automobiles du Canada (PAVAC).

Assistance à la clientèle

Le PAVAC utilise les services d'Administrateurs Provinciaux pour assister les clients avec le programme et la préparation de leur audience d'arbitrage. Cependant, avant de vous adresser au PAVAC, vous devez suivre les étapes de résolution de différends, décrites précédemment, proposées par le manufacturier.

Le PAVAC est effectif dans toutes les provinces et territoires. Les clients qui désirent obtenir de plus amples renseignements sur le Programme devraient s'adresser à l'Administrateur Provincial au 1 (800) 207-0685, ou en contactant le Bureau du Programme d'Arbitrage pour les véhicules automobiles du Canada à l'adresse suivante:

Programme d'Arbitrage pour les véhicules automobiles du Canada
235 Yorkland Boulevard, Suite 300
North York, Ontario
M2J 4Y8

<http://camvap.ca>

Les Administrateurs Provinciaux locaux peuvent être contactés:

Province/Territoire	Numéro du PAVAC
Colombie Britannique et Territoires du Yukon	1 (800) 207-0685
Alberta et Territoires du Nord-Ouest	1 (800) 207-0685
Saskatchewan	1 (800) 207-0685
Manitoba	1 (800) 207-0685
Ontario	1 (800) 207-0685
Canada Atlantique	1 (800) 207-0685
Québec	1 (800) 207-0685

▼ Bureaux régionaux

BUREAUX RÉGIONAUX	ZONES COUVERTES
MAZDA CANADA INC. RÉGION DE L'OUEST 5011 275 STREET LANGLEY, COLOMBIE-BRITANNIQUE V4W 0A8 (778) 369-2100 1 (800) 663-0908	ALBERTA, COLOMBIE-BRITANNIQUE, MANITOBA, SASKATCHEWAN, YUKON
MAZDA CANADA INC. RÉGION CENTRALE 55 VOGELL ROAD, RICHMOND HILL, ONTARIO, L4B 3K5 1 (800) 263-4680	ONTARIO, NOUVEAU BRUNSWICK, NOUVELLE ÉCOSSE, ILE DU PRINCE ÉDOUARD, TERRE-NEUVE
MAZDA CANADA INC. QUE BEC RÉGION 6111 ROUTE TRANS-CANADIENNE POINTE CLAIRE, QUE BEC H9R 5A5 (514) 694-6390	QUE BEC

Assistance à la clientèle (Porto Rico)

▼ Assistance à la clientèle

Votre satisfaction complète et permanente est notre affaire. C'est pourquoi tous les concessionnaires agréés Mazda possèdent les connaissances et l'outillage nécessaires pour maintenir votre véhicule en parfait état.

Si vous avez des questions ou des recommandations sur comment améliorer le service de votre véhicule Mazda ou le service offert par le personnel d'un concessionnaire Mazda, nous vous recommandons de suivre les étapes suivantes:

▼ ÉTAPE 1

Discutez de la situation avec un concessionnaire agréé Mazda. Ceci est l'approche la meilleure et la plus rapide pour régler un problème. Si votre problème n'a pas été réglé par le DÉPARTEMENT DU SERVICE À LA CLIENTÈLE, le DÉPARTEMENT DES VENTES, le DÉPARTEMENT DU SERVICE ou le GÉRANT DES PIÈCES, veuillez alors contacter le DIRECTEUR GÉNÉRAL ou le PROPRIÉTAIRE de l'établissement.

▼ ÉTAPE 2

Si après avoir suivi l'ÉTAPE 1, vous pensez avoir besoin d'une assistance supplémentaire, veuillez contacter le représentant local de Mazda.

Se référer à PORTO RICO/ÉTATS-UNIS Îles Vierges à la page 8-12.

Veuillez nous fournir l'information suivante:

1. Votre nom, adresse et numéro de téléphone
2. L'année et le modèle du véhicule
3. Le numéro d'identification du véhicule (17 caractères, indiqué sur votre preuve d'enregistrement et situé dans le coin supérieur du tableau de bord, du côté passager)
4. Date d'achat et kilométrage actuel
5. Le nom et l'emplacement du concessionnaire
6. Votre ou vos questions

Importateur/Distributeur

▼ États-Unis

Mazda North American Operations
200 Spectrum Center Drive Suite 100
Irvine, California 92618
P.O. Box 19734
Irvine, CA 92623-9734 U.S.A.
Tél: 1 (800) 222-5500 (aux États-Unis)
(949) 727-1990 (de l'extérieur des États-Unis)

▼ CANADA

Mazda Canada Inc.
55 Vogell Road, Richmond Hill,
Ontario, L4B 3K5 Canada
Tél: 1 (800) 263-4680 (au Canada)
(905) 787-7000 (de l'extérieur du Canada)

▼ PORTO RICO/ÉTATS-UNIS Îles Vierges

International Automotive Distributor Group, LLC. (Mazda de Puerto Rico)
P.O. Box 191850, San Juan, Porto Rico
00919-1850
Tél: (787) 641-1777

▼ GUAM

Triple J Motors
157 South Marine Drive, Tamuning,
GUAM 96911 USA
P.O. Box 6066 Tamuning, Guam
96931
Tél: (671) 649-6555

▼ SAIPAN

Pacific International Marianas, Inc. (d.b.a. Midway Motors)
P.O. Box 887 Saipan, MP 96950

Tél: (670) 234-7524

Triple J Saipan, Inc. (d.b.a. Triple J Motors)
P.O. Box 500487 Saipan, MP
96950-0487
Tél: (670) 234-7133/3051

▼ SAMOA AMÉRICAINES

Polynesia Motors, Inc.
P.O. Box 1120, Pago Pago, American Samoa 96799
Tél: (684) 699-9347

Signalement des problèmes de sécurité (États-Unis)

▼ Signalement des problèmes de sécurité

Si vous pensez que votre véhicule présente une anomalie susceptible de provoquer un accident, des blessures corporelles ou la mort, vous devez en informer immédiatement la National Highway Traffic Safety Administration (NHTSA) ainsi que Mazda Motor Corporation (votre importateur/distributeur Mazda).

Si la NHTSA reçoit plusieurs plaintes identiques, elle peut procéder à une enquête et, en cas d'anomalie compromettant la sécurité constatée sur un groupe de véhicules, elle peut ordonner une campagne de rappel et de mesures correctives. Toutefois, la NHTSA ne peut intervenir pour régler un différend entre vous, votre concessionnaire ou Mazda Motor Corporation (votre importateur/distributeur Mazda).

Vous pouvez joindre la NHTSA par téléphone au numéro sans frais d'assistance téléphonique Vehicle Safety Hotline à 1-888-327-4236 (TTY:1-800-424-9153); rendez-vous sur le site <http://www.safercar.gov>; ou par courrier postal à l'adresse suivante: Administrator, NHTSA, 1200 New Jersey Avenue, SE., Washington, DC, 20590. Vous pouvez également obtenir des renseignements sur la sécurité des véhicules automobiles sur <http://www.safercar.gov>.

REMARQUE

Si vous résidez aux États-Unis, toute la correspondance à Mazda Motor Corporation devrait être adressée à:

Mazda North American Operations
200 Spectrum Center Drive Suite 100
Irvine, California 92618

ou

P.O. Box 19734

Irvine, CA 92623-9734

Centre de découverte clientèle ou au numéro sans frais 1 (800) 222-5500

Si vous résidez à l'extérieur des États-Unis, veuillez contacter le distributeur Mazda le plus proche indiqué dans ce manuel.

- Se référer à CANADA à la page 8-12.
- Se référer à PORTO RICO/ÉTATS-UNIS Îles Vierges à la page 8-12.
- Se référer à GUAM à la page 8-12.
- Se référer à SAIPAN à la page 8-12.
- Se référer aux SAMOA AMÉRICAINES à la page 8-12.

Signalement des problèmes de sécurité (Canada)

▼ Signalement des problèmes de sécurité

Les clients canadiens désireux de signaler un défaut ou une préoccupation liés à la sécurité à la Division des enquêtes sur les défauts et rappels de Transports Canada peuvent téléphoner au numéro sans frais 1-800-333-0510 ou consulter le site Web de la Sécurité routière à l'adresse suivante :
<https://www.tc.gc.ca/en/services/road.html>

Garanties applicables à ce véhicule Mazda

▼ Garanties applicables à ce véhicule Mazda

- Garantie limitée des véhicules neufs
- Garantie limitée du groupe motopropulseur
- Garantie limitée du système de protection pour la sécurité
- Garantie limitée contre les perforations
- Garantie fédérale du système antipollution/Garantie de la Californie du système antipollution
 - Garantie contre les défauts du système antipollution
 - Garantie de l'efficacité du système antipollution
- Garantie du système antipollution
- Garantie limitée des pièces de rechange et accessoires
- Garantie des pneus

REMARQUE

Les informations concernant la garantie varient selon le pays. Se référer au Livret de garantie, pour plus d'informations au sujet de la garantie.

Utilisation du véhicule en dehors des États-Unis et du Canada

▼ Utilisation du véhicule en dehors des États-Unis et du Canada

Les réglementations gouvernementales aux États-Unis et au Canada requièrent que les véhicules automobiles soient conformes aux réglementations concernant les gaz d'échappement et les normes de sécurité. Dès lors, les véhicules construits pour les marchés américain et canadien peuvent être différents de ceux vendus dans d'autres pays.

Ceci peut faire que, dans un autre pays, votre véhicule ne puisse pas toujours recevoir un entretien adéquat. Nous conseillons vivement de NE PAS utiliser votre véhicule Mazda en dehors des États-Unis et du Canada.

États-Unis

Cependant, en cas de déménagement permanent au Canada, les véhicules Mazda construits pour les États-Unis sont éligibles à l'exportation au Canada après des modifications spécifiques au véhicule pour le rendre conforme aux exigences des Normes de sécurité des véhicules automobiles du Canada (NSVAC).

Canada

Cependant, en cas de déménagement permanent aux États-Unis, les véhicules Mazda construits pour le Canada sont éligibles à l'exportation aux États-Unis après des modifications au véhicule pour le rendre conforme aux exigences de la FMVSS (Federal Motor Vehicle Safety Standards) aux États-Unis.

Garantie

REMARQUE

Ceci s'applique à une situation où l'importation/exportation est permanent et ne concerne pas les visiteurs temporaires.

Les problèmes suivants peuvent se présenter si votre véhicule est utilisé en dehors des États-Unis et du Canada:

- Il peut manquer de centres de réparations, d'outils, d'équipements et de pièces de rechange appropriés.

Se référer au Livret de garantie, pour plus d'informations.

Immatriculation du véhicule à l'étranger (Sauf États-Unis et Canada)

▼ Immatriculation du véhicule à l'étranger

Il pourra être problématique d'enregistrer le véhicule dans un pays étranger, selon que le véhicule satisfait ou non aux normes de pollution et de sécurité spécifiques en vigueur dans le pays où le véhicule sera conduit. Par conséquent, vous pourrez être tenu d'effectuer des modifications du véhicule à vos propres frais afin de satisfaire à la réglementation.

En outre, il faut être conscient des problèmes suivants:

Il pourra être difficile ou impossible d'effectuer un entretien satisfaisant du véhicule dans un autre pays.

Les pièces, les techniques d'entretien et les outils nécessaires à l'entretien et à la réparation de votre véhicule peuvent ne pas être disponibles.

Il peut ne pas y avoir de concessionnaire agréé Mazda dans le pays où l'on désire emmener le véhicule.

De plus, la garantie du manufacturier Mazda n'est valide que dans certains pays.

Pièces et accessoires non originaux additionnels

▼ Pièces et accessoires non originaux additionnels

Des pièces et accessoires non originaux additionnels pour véhicules Mazda sont disponibles dans certains magasins.

Ils peuvent être montés sur ce véhicule, mais ils ne sont pas approuvés par Mazda pour une utilisation sur des véhicules Mazda. L'installation de pièces et accessoires non originaux additionnels peut affecter les performances du véhicule ou les systèmes pour la sécurité; la garantie Mazda ne couvrira pas ces problèmes. Avant d'installer toute pièce ou accessoire non original additionnel, consulter un concessionnaire agréé Mazda.

PRUDENCE

Consulter un concessionnaire agréé Mazda avant d'installer toute pièce ou accessoires non original:

Des pièces ou accessoires qui ne sont pas bien conçus peuvent affecter les performances du véhicule ou les systèmes pour la sécurité. Ceci peut causer un accident ou augmenter les risques de blessures en cas d'accident.

Dès lors, faire très attention lors de la sélection et de l'installation d'accessoires additionnels, comme des téléphones, des émetteurs/récepteurs radio, des systèmes de son et des systèmes d'alarme pour voiture:

Toute sélection ou installation incorrecte de pièces et accessoires non originaux additionnels ou l'installation par une personne non qualifiée est dangereuse. Des systèmes vitaux peuvent être endommagés, causant l'activation du coussin d'air (SRS), l'inactivation du système ABS/TCS/DSC ou un incendie dans le véhicule.

Mazda décline toute responsabilité en cas de décès, de blessures ou de dépenses pouvant découler de l'installation de pièce ou accessoire non original.

Téléphones cellulaires

Avertissement concernant l'utilisation de téléphones cellulaires

▼ Avertissement concernant l'utilisation de téléphones cellulaires

! PRUDENCE

Prière de respecter la réglementation locale applicable concernant l'utilisation d'équipement de communication dans le véhicule:

L'utilisation d'appareils comme un téléphone cellulaire, un ordinateur, une radio portable, un dispositif de système de positionnement global ou autre appareil, par le conducteur, pendant la conduite est dangereux. La composition d'un numéro sur un téléphone cellulaire pendant la conduite occupe aussi les mains du conducteur. L'utilisation de ces appareils causera une perte de concentration à la route par le conducteur et peut causer un accident grave. Si un passager ne peut utiliser l'appareil, se garer dans un endroit sécuritaire avant l'utilisation. Si l'utilisation d'un téléphone cellulaire est absolument nécessaire malgré cet avertissement, utiliser un système mains-libres pour avoir les mains disponibles pour la conduite du véhicule. Ne jamais utiliser de téléphone cellulaire ou autre appareil pendant la conduite, et se concentrer plutôt sur la conduite qui requiert toute l'attention du conducteur.

Enregistreur de données de conduite (États-Unis et Canada)

▼ Enregistreur de données de conduite

Ce véhicule est doté d'un enregistreur de données de conduite (EDR). L'objectif principal d'un EDR consiste à enregistrer, lors de situations de collisions ou similaires, comme le déploiement d'un sac d'air ou une collision avec un obstacle sur la route, les données permettront de comprendre les performances des systèmes d'un véhicule. L'EDR est conçu pour enregistrer les données relatives à la dynamique du véhicule et aux systèmes de sécurité pendant une courte période, généralement d'un maximum de 30 secondes. L'EDR dans ce véhicule est conçu pour enregistrer les données suivantes:

- Fonctionnement des divers systèmes dans votre véhicule;
- Si oui ou non les ceintures de sécurité du conducteur et des passagers étaient bouclées/attachées;
- La distance d'appui (le cas échéant) du conducteur sur la pédale d'accélérateur/de frein; et,
- À quelle vitesse circule le véhicule.

Ces données peuvent aider à une meilleure compréhension des circonstances entraînant des collisions et des blessures.

REMARQUE:

Les données de l'EDR ne sont enregistrées par votre véhicule qu'en cas de collision ou accident similaire majeur; aucune donnée n'est enregistrée par l'EDR dans des conditions de conduite normales et

aucun renseignement personnel (par ex.: nom, sexe, âge et lieu de la collision) n'est enregistré. Toutefois les autres parties, comme les autorités chargées de faire appliquer les lois, peuvent associer les données de l'EDR au type de données d'identification personnelle qui sont habituellement obtenues lors d'une enquête sur une collision.

Pour lire les données enregistrées par un EDR, un équipement spécial est nécessaire et il faut accéder au véhicule ou à l'EDR. En plus du fabricant du véhicule, les autres parties, comme les autorités chargées de faire appliquer les lois, qui disposent de l'équipement spécial, peuvent lire les informations s'ils ont accès au véhicule ou à l'EDR.

Mazda ne divulguera aucune des données enregistrées dans un EDR à un tiers, sauf:

- Si un accord écrit est obtenu de la part du propriétaire du véhicule ou du preneur à bail
- Si la police ou d'autres autorités chargées de faire appliquer les lois le demandent officiellement
- Si elles sont utilisées pour défendre Mazda dans le cadre d'une procédure juridique, d'une réclamation ou d'un arbitrage
- Si un juge ou un tribunal l'ordonne

Toutefois, si nécessaire, Mazda:

- Utilisera les données pour effectuer des recherches sur les performances des véhicules Mazda, notamment sur la sécurité.
- Divulguera les données ou un récapitulatif des données à un tiers à des fins de recherche, sans divulguer des informations d'identification du véhicule ou du propriétaire.

Enregistrement des données de véhicule

Enregistrement des données de véhicule

▼ Enregistrement des données de véhicule

Ce véhicule est équipé d'un ordinateur qui enregistre les données principales suivantes du véhicule relatives aux contrôles de véhicules, le fonctionnement et autres conditions de conduite.

Données enregistrées

- Vitesse du véhicule
- Les conditions des opérations de conduite telles que les pédales d'accélérateur et de frein, et les informations relatives aux conditions environnementales tandis que le véhicule roule
- Les informations de diagnostic des anomalies de chaque ordinateur sur le véhicule
- Les informations relatives aux contrôles des autres ordinateurs sur le véhicule

REMARQUE

Les données enregistrées peuvent varier selon la classe du véhicule et l'équipement en option. La voix et les images ne sont pas enregistrées.

Traitement des données

Mazda et ses sous-traitants peuvent obtenir et utiliser les données enregistrées pour le diagnostic des anomalies du véhicule, la recherche et le développement et l'amélioration de la qualité.

Mazda ne divulguera ni ne fournira les données obtenues à une tierce partie, à moins que:

- Un accord du propriétaire du véhicule (accords du bailleur et du preneur du véhicule loué) ne soit obtenu.
- Si la police ou d'autres autorités chargées de faire appliquer les lois le demandent officiellement
- Pour le traitement statistique par une institution de recherche après un traitement des données de sorte que l'identification du propriétaire ou du véhicule soit impossible

Système de classement uniforme de la qualité des pneus (UTQGS)

Système de classement uniforme de la qualité des pneus (UTQGS)

▼ Système de classement uniforme de la qualité des pneus (UTQGS)

Cette information s'applique au système de classement des pneus conçu par la National Highway Traffic Safety Administration (NHTSA) des États-Unis, pour le classement des pneus suivant l'usure de la bande de roulement, l'adhérence et la température d'opération du pneu.

▼ Usure de la bande de roulement

L'indice d'usure de la bande de roulement est basé sur le taux d'usure d'un pneu mis à l'essai dans des conditions spécifiques sur un circuit routier répondant aux normes gouvernementales.

Si, par exemple, un pneu a un indice d'usure de 150, il s'usera 1,5 fois plus lentement qu'un pneu qui affiche un indice de 100.

Les performances relatives du pneu dépendent des conditions qui prévalaient lors de l'essai et peuvent varier sensiblement selon les habitudes de conduite, l'entretien, les conditions routières et le climat.

▼ Adhérence (AA, A, B, C)

Les indices d'adhésion sont, du plus élevé au plus bas, AA, A, B et C. Ces indices représentent la capacité du pneu d'effectuer un arrêt complet sur une chaussée mouillée, telle que mesurée dans des conditions contrôlées sur des surfaces de route en asphalte et en ciment répondant aux normes gouvernementales. Un pneu

portant l'indice C peut avoir une mauvaise performance d'adhérence.

PRUDENCE

L'indice d'adhérence assigné à ce pneu est basé sur des essais d'adhérence au freinage (en ligne droite) et n'incluent pas les caractéristiques d'accélération, dans les virages, d'aquaplanage ou de limite de traction.

▼ Température (A, B, C)

Les indices de température A (le meilleur), B et C représentent la résistance du pneu à la génération de chaleur et à sa capacité de dissipation de chaleur lorsque testé dans des conditions spécifiques en laboratoire sur une roue d'essai.

Des températures élevées pendant de longues durées peuvent causer la dégradation du matériau du pneu et réduire la durée de vie du pneu, et des températures excessives peuvent entraîner la défaillance soudaine du pneu.

L'indice C correspond au niveau de performance requis des pneus de véhicules de promenade suivant le Federal Motor Vehicle Safety Standard No. 109. Les indices A et B représentent des niveaux plus élevés de performance sur la roue d'essai en laboratoire, que le niveau minimum requis par la loi.

Système de classement uniforme de la qualité des pneus (UTQGS)

! PRUDENCE

Garder les pneus du véhicule correctement gonflés, sans les surcharger:

Il est dangereux de conduire le véhicule avec des pneus incorrectement gonflés ou surchargés. Une vitesse excessive, le sous-gonflage ou une charge excessive que ce soit séparément ou ensembles, peuvent causer une augmentation de la température et la défaillance possible du pneu. L'indice de température pour ce pneu est établi sur un pneu correctement gonflé et non surchargé.

Ces indices seront ajoutés au flanc des pneus de véhicules de promenade au cours des années à venir suivant un programme établi par la National Highway Traffic Safety Administration (NHTSA) des États-Unis et les fabricants de pneus.

Les indices des pneus montés d'origine ou disponibles en option sur les véhicules Mazda peuvent varier.

TOUS LES PNEUS POUR VÉHICULES DE PROMENADE DOIVENT ÊTRE CONFORMES À CES INDICES ET À TOUTES LES AUTRES EXIGENCES FÉDÉRALES SUR LA SÉCURITÉ DES PNEUS.

▼ CLASSEMENT UNIFORME DE LA QUALITÉ DES PNEUS

Les classements de qualité sont trouvés là où ils s'appliquent sur le flanc du pneu entre l'épaulement de bande de roulement et la largeur de section maximale.

Par exemple:

**TREADWEAR 200 TRACTION AA
TEMPERATURE A
INDICE UTQGS (exemple)**

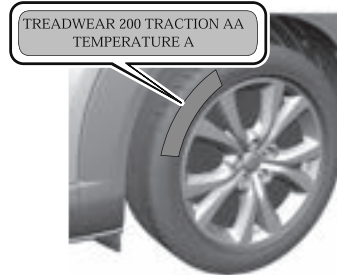

Étiquetage des pneus

▼ Étiquetage des pneus

Les lois fédérales exigent que les fabricants placent des informations standardisées sur la paroi latérale de tous les pneus. Ces informations identifient et décrivent les caractéristiques fondamentales du pneu, et fournissent aussi un numéro d'identification du pneu comme certificat standard de sécurité en cas de rappel.

▼ Informations figurant sur les pneus des véhicules pour passagers

Se reporter à l'échantillon ci-dessous.

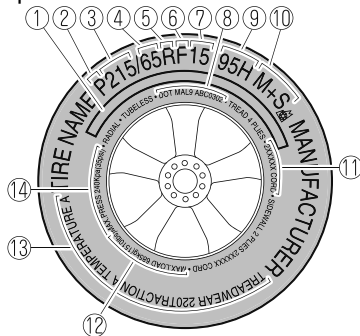

1. AVERTISSEMENT POUR LA SÉCURITÉ
2. Pneu de voiture pour passagers
3. Largeur nominale du pneu en millimètres
4. Rapport hauteur/largeur (taux d'aspect)
5. Radial
6. Pneu à flancs renforcés
7. Code de diamètre de jante
8. TIN: U.S. DOT numéro d'identification du pneu
9. Indice de charge & symbole de vitesse
10. Conditions d'enneigement sévères

11. Composition des plis du pneu et matériaux utilisés
12. Indice de charge max.
13. Indices d'usure de la bande de roulement, d'adhérence et de température
14. Pression de gonflage admissible max.

P215/65R15 95H est un exemple de taille de pneu et de norme d'indice de charge. Voici une explication des différents composants de cette taille de pneu et de la norme d'indice de charge. Bien noter que la taille de pneu et la norme d'indice de charge peuvent différer de l'exemple.

P

Indique un pneu qui a été installé sur des automobiles, des SUV, des minivans, et des camionnettes, comme indiqué par Tire and Rim Association (T&RA).

REMARQUE

Si votre taille de pneu ne commence pas par une lettre, alors celle-ci est peut-être désignée par l'ETRTO (European Tire and Rim Technical Organization) ou par la JATMA (Japan Tire Manufacturing Association).

215

"215" est la largeur nominale du pneu en millimètres. Ce nombre à trois chiffres indique la largeur du pneu en millimètres, d'un bord de la paroi latérale à l'autre. En général, plus le nombre est grand, plus le pneu est large.

65

"65" est le taux d'aspect. Ce nombre à deux chiffres indique le rapport hauteur/largeur du pneu.

Informations relatives aux pneus (États-Unis)

R

“R” est le symbole de structure du pneu. R indique “Structure radiale des plis”.

15

“15” est le diamètre de jante de roue en pouces.

95

“95” est l'indice de charge. Ce nombre à deux ou trois chiffres indique le poids que chaque pneu peut supporter.

H

“H” est l'indice de vitesse. L'indice de vitesse indique la vitesse maximum correspondant à la norme d'utilisation du pneu.

Indice alphabétique	Indice de vitesse
Q	99 mi/h
R	106 mi/h
S	112 mi/h
T	118 mi/h
U	124 mi/h
H	130 mi/h
V	149 mi/h
W	168* mi/h
Y	186* mi/h

* Pour les pneus ayant une capacité de vitesse maximum supérieure à 149 mi/h, les fabricants de pneus utilisent parfois les lettres ZR. Pour les pneus ayant une capacité de vitesse maximum supérieure à 186 mi/h, les fabricants de pneus utilisent toujours les lettres ZR.

M+S ou M/S : Boue et neige

AT: Tous terrains.

AS: Toutes saisons. Les symboles “M+S” ou “M/S” indiquent que le pneu

peut être utilisé dans la boue et la neige.

U.S. DOT numéro d'identification du pneu (TIN)

Ceci commence par les lettres “DOT” qui indiquent que le pneu est conforme aux normes fédérales. Les deux chiffres ou lettres suivants sont le code de l'usine ayant fabriqué le pneu, et les quatre derniers chiffres représentent la semaine et l'année de fabrication du pneu. Par exemple, les chiffres 457 signifient la 45^e semaine de 1997. Après 2000, les nombres possèdent quatre chiffres. Par exemple, le nombre 2102 signifie la 21^e semaine de 2002. Les autres chiffres sont des codes de commercialisation utilisés à la discrétion du fabricant. Ces informations sont utilisées pour contacter les clients au cas où un défaut du pneu exige un rappel de celui-ci.

Composition des plis du pneu et matériaux utilisés

Le nombre de plis indique le nombre de couches de tissu revêtu de caoutchouc dans le pneu. Généralement, plus le nombre de plis est grand, plus le poids pouvant être supporté par le pneu est grand. Les fabricants des pneus doivent aussi indiquer les matériaux de fabrication du pneu, tels que l'acier, le nylon, le polyester, etc.

Indice de charge maximum

Ce nombre indique la charge maximum, en kilogrammes et en livres, qui peut être supportée par le pneu.

Pression de gonflage admissible maximum

Ce nombre est la plus grande quantité de pression d'air à laquelle il est possible de gonfler le pneu dans les conditions de conduites normales.

Indices d'usure de la bande de roulement, d'adhérence et de température

Usure de la bande de roulement:

L'indice d'usure de la bande de roulement est basé sur le taux d'usure d'un pneu mis à l'essai dans des conditions spécifiques sur un circuit routier répondant aux normes gouvernementales. Si, par exemple, un pneu a un indice d'usure de 150, il s'usera 1,5 fois plus lentement qu'un pneu qui affiche un indice de 100.

Adhérence: Les indices d'adhésion sont, du plus élevé au plus bas, AA, A, B et C. Les indices représentent la capacité du pneu d'effectuer un arrêt complet sur une chaussée mouillée, telle que mesurée dans des conditions contrôlées sur des surfaces de route en asphalte et en ciment répondant aux normes gouvernementales. Un pneu portant l'indice C peut avoir une mauvaise performance d'adhérence.

excessive : Les indices de température A (le meilleur), B et C représentent la résistance du pneu à la génération de chaleur et à sa capacité de dissipation de chaleur lorsqu'il est testé dans des conditions spécifiques en laboratoire sur une roue d'essai.

Pneus à neige

Dans certaines régions très enneigées, les autorités locales peuvent exiger l'utilisation de pneus neige véritables possédant une bande de roulement aux sculptures très profondes. Ces pneus ne doivent être utilisés qu'en

paire ou équiper toutes les quatre roues. Veiller à acheter des pneus neige de même taille et de même structure que les autres pneus du véhicule.

AVERTISSEMENT POUR LA SÉCURITÉ

Les avertissements de sécurité suivants sont marqués sur la paroi latérale du pneu.

DES BLESSURES GRAVES PEUVENT ÊTRE CAUSÉES PAR:

- L'EXPLOSION DE L'ENSEMBLE PNEU/JANTE EN RAISON D'UN MONTAGE OU CORRESPONDANCE INCORRECTS ENTRE DIAMÈTRES PNEU/JANTE; NE JAMAIS DÉPASSER 40 psi (275 kPa) SUR LE TALON DU PNEU - MONTAGE DES PNEUS À CONFIER UNIQUEMENT À UN PERSONNEL QUALIFIÉ.
- ANOMALIE DES PNEUS DUE À UN SOUS-GONFLAGE/SURCHARGE/ DOMMAGE — SE CONFORMER AU MANUEL CONDUITE ET ENTRETIEN ET À LA PLAQUE SIGNALÉTIQUE DU VÉHICULE — VÉRIFIER SOUVENT LA PRESSION DE GONFLAGE DES PNEUS ET LEUR ÉTAT D'ENDOMMAGEMENT.

▼ **Informations relatives aux roues de secours à usage temporaire**

Se reporter à l'échantillon ci-dessous.

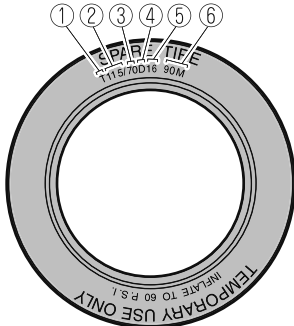

1. Roues de secours à usage temporaire
2. Largeur nominale du pneu en millimètres
3. Rapport hauteur/largeur (taux d'aspect)
4. Diagonale
5. Code de diamètre de jante
6. Indice de charge & symbole de vitesse

T115/70D16 90M est un exemple de taille de pneu et de norme d'indice de charge. Voici une explication des différents composants de cette taille de pneu et de la norme d'indice de charge. Bien noter que la taille de pneu et la norme d'indice de charge peuvent différer de l'exemple.

T

Indique un pneu qui a été installé sur des automobiles, des SUV, des minivans, et des camionnettes, comme indiqué par Tire and Rim Association (T&RA).

115

"115" est la largeur nominale du pneu en millimètres. Ce nombre à trois chiffres indique la largeur du pneu en

8-26

millimètres, d'un bord de la paroi latérale à l'autre. En général, plus le nombre est grand, plus le pneu est large.

70

"70" est le taux d'aspect. Ce nombre à deux chiffres indique le rapport hauteur/largeur du pneu.

D

"D" est le symbole de structure du pneu. D indique la "structure en diagonale des plis".

16

"16" est le diamètre de jante de roue en pouces.

90

"90" est l'indice de charge. Ce nombre à deux ou trois chiffres indique le poids que chaque pneu peut supporter.

M

"M" est l'indice de vitesse. L'indice de vitesse indique la vitesse maximum correspondant à la norme d'utilisation du pneu.

Indice alphabétique	Indice de vitesse
M	81 mi/h

Emplacement de l'étiquette de pneus (plaque signalétique)

▼ Emplacement de l'étiquette de pneus (plaque signalétique)

L'étiquette des pneus mentionne la pression de gonflage des pneus par taille de pneu et d'autres informations importantes; elle se trouve sur le montant B du côté conducteur ou sur le bord de la portière arrière côté conducteur.

ÉCHANTILLON

TIRE AND LOADING INFORMATION RENSEIGNEMENTS SUR LES PNEUS ET LE CHARGEMENT	
SEATING CAPACITY TOTAL 5 FRONT 2 REAR 3 NOMBRE DE PLACES TOTAL 5 AVANT 2 ARRIÈRE 3	
The combined weight of occupants and cargo should never exceed xxx kg or "xxx lb". Le poids total des occupants et du chargement ne doit jamais dépasser xxx kg ou "xxx lb".	
TIRE PNEU	SIZE DIMENSIONS COLD TIRE PRESSURE PRESSION DES PNEUS À FROID
FRONT AVANT	195/70R14 200 kPa, 29 psi
REAR ARRIÈRE	195/70R14 200 kPa, 29 psi
SPARE DE SECOURS	T125/70D15 420 kPa, 60 psi
SEE OWNERS MANUAL FOR ADDITIONAL INFORMATION VOIR LE MANUEL DE L'USAGER POUR PLUS DE RENSEIGNEMENTS	

▼ Pression de gonflage des pneus recommandée

L'étiquette des pneus mentionne la pression de gonflage des pneus recommandée en kPa et en psi pour les pneus installés en équipement d'origine sur le véhicule. Il est essentiel que la pression de gonflage des pneus du véhicule soit conservée à la pression recommandée. Il faut vérifier régulièrement la pression des pneus pour s'assurer que la pression de gonflage correcte est bien conservée. Se référer à Pneus à la page 9-5.

REMARQUE

Les pressions de gonflage des pneus mentionnées sur la plaque signalétique du véhicule ou sur l'étiquette d'informations des pneus indiquent les pressions de gonflage des pneus à froid recommandées, mesurées lorsque les pneus sont froids, après que le véhicule ait été stationné pendant au moins 3 heures. Lors de la conduite, la température des pneus augmente, ce qui fait augmenter la pression des pneus.

! PRUDENCE

Toujours vérifier la pression de gonflage des pneus à intervalles réguliers conformément aux indications de pression de gonflage des pneus figurant sur l'étiquette des pneus et aux informations contenues dans ce Manuel Conduite et Entretien:

Le fait de conduire avec des pneus sous-gonflés est dangereux. Le sous-gonflage est la cause principale des anomalies des pneus, et peut causer graves fissurations, séparation de bande de roulement ou "éclatement", avec perte soudaine de contrôle du véhicule et un risque accru de blessures. Le sous-gonflage augmente la courbure de la paroi latérale du pneu et la résistance au roulement, causant une augmentation de chaleur et des dommages internes au pneu. Il produit une fatigue indésirable du pneu, une usure irrégulière, et peut entraîner pertes de contrôle et accidents. Un pneu peut perdre jusqu'à la moitié de sa pression d'air sans paraître dégonflé! Il est impossible de juger si les pneus sont correctement gonflés ou pas rien qu'en les regardant.

Informations relatives aux pneus (États-Unis)

▼ Vérification de la pression des pneus

1. Lorsque vous vérifiez la pression des pneus, veillez à ce que les pneus soient froids – c.-à-d. à ce qu'ils ne soient pas du tout échauffés par une conduite de même un seul mile.
2. Retirer le capuchon de la valve d'un pneu.
3. Enfoncer fermement la jauge de pneu sur la valve.
4. Ajouter de l'air pour obtenir la pression d'air recommandée.
5. Si l'on gonfle excessivement le pneu, libérer de l'air en enfonçant la tige métallique se trouvant au centre de la valve. Ensuite, vérifier à nouveau la pression à l'aide de la jauge de pneu.
6. Remplacer le capuchon de la valve.
7. Répéter cette opération sur chacun des pneus, y compris le pneu de secours.

REMARQUE

Certains pneus de secours exigent une pression de gonflage plus grande.

8. Inspecter visuellement les pneus pour s'assurer qu'ils ne comportent pas de clous ou d'autres objets encastrés susceptibles de percer le pneu et de causer une fuite d'air.
9. Vérifier les parois latérales pour s'assurer qu'il n'y a pas de griffures, de coupures, de hernies, de fissures ou d'autres irrégularités.

▼ Glossaire des termes

Plaque signalétique des pneus:

Étiquette indiquant les tailles de pneu d'origine, les pressions de gonflage recommandées, et le poids maximum pouvant être transporté par le véhicule.

Numéro d'identification du pneu

(TIN): Numéro figurant sur la paroi latérale de chaque pneu, donnant des informations concernant la marque du pneu et l'usine de fabrication, la taille du pneu et la date de fabrication.

Pression de gonflage: Mesure de la quantité d'air dans un pneu.

kPa: Kilopascal, unité métrique de pression d'air.

psi: Livres par pouce carré, unité anglaise de pression d'air.

Montant B: Montant structurel se trouvant sur le côté du véhicule derrière la portière avant.

Équipement d'origine (EO): Décrit les composants d'origine du véhicule.

Limite de charge du véhicule: Valeur maximum du poids combiné des occupants et de la charge ajoutée.

Talon du pneu: Partie du pneu s'appuyant sur la jante.

Paroi latérale du pneu: Zone comprise entre le talon et la bande de roulement du pneu.

Bande de roulement du pneu: Zone du pourtour du pneu en contact avec la route lorsqu'il est monté sur le véhicule.

Nombre de places assises signifie le nombre total admissible d'occupants du véhicule. Le nombre de places assises figure sur l'étiquette des pneus.

Le **poids des options de production** est le poids combiné des options de production ordinaires installées, pesant plus de 2,3 kilogrammes en plus des éléments standard qu'elles remplacent, et non prises en compte auparavant dans le poids du véhicule en état de marche ou le poids des accessoires, y compris les freins surpuissants, les dispositifs de mise à niveau de conduite, la galerie de toit, la batterie surpuissante et les jantes spéciales.

La **jante** est le support métallique (roue) supportant un pneu ou un ensemble pneu et chambre à air sur laquelle le talon du pneu s'appuie.

Entretien des pneus

▼ Entretien des pneus

L'entretien incorrect ou inadéquat du véhicule peut causer une usure anormale des pneus. Voici quelques points importants pour l'entretien:

▼ Pression de gonflage des pneus

Les pressions de gonflage de tous les pneus (y compris le pneu de la roue de secours) doivent être contrôlées tous les mois, lorsque les pneus sont froids. Les pressions recommandées doivent être respectées si l'on veut obtenir une conduite et une tenue de route optimale ainsi qu'une usure minimale des pneus. Utiliser les pressions spécifiées sur la plaque signalétique des informations des pneus du véhicule ou sur l'étiquette des pneus pour assurer la meilleure utilisation possible.

▼ Permutation des pneus

Pour égaliser l'usure des pneus, il est recommandé de les permuter tous les 16 000 km (10 000 miles) ou plus fréquemment si une usure irrégulière apparaît. Cependant Mazda recommande de permuter les pneus tous les 8 000 km (5 000 miles) pour aider à augmenter leur longévité et distribuer l'usure de manière plus uniforme.

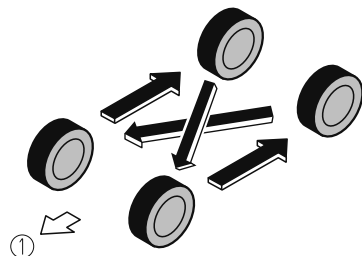

1. Avant

Informations relatives aux pneus (États-Unis)

Ne pas inclure la roue de secours (USAGE TEMPORAIRE UNIQUEMENT) dans la permutation.

Vérifier si les pneus sont endommagés et s'ils sont usés irrégulièrement. L'usure anormale des pneus est généralement causée par une ou plusieurs des causes suivantes :

- Pression de gonflage incorrecte
- Alignement des roues inadéquat
- Équilibrage incorrect des roues
- Freinages importants

Après la permutation, veiller à régler les pressions de gonflage des pneus avant et arrière en fonction des spécifications indiquées à la page 9-5 et vérifier le couple de serrage des écrous de roues.

ATTENTION

Permuter les pneus unidirectionnels et les pneus à carcasse radiale à bande de roulement à dessins asymétriques ou à crampons de l'avant à l'arrière uniquement, et non pas entre la droite et la gauche. La performance des pneus sera réduite si la rotation est faite entre la droite et la gauche.

▼ Remplacement d'un pneu

PRUDENCE

N'utiliser que des pneus en bon état:

La conduite avec des pneus usés est dangereuse. Des performances de freinage, direction et traction réduites peuvent causer un accident.

Si un pneu est usé régulièrement, un témoin d'usure apparaît en travers de la chape.

Dans un tel cas, remplacer le pneu.

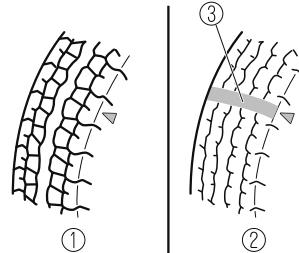

1. Bande de roulement neuve
2. Bande de roulement usée
3. Témoin d'usure

Il est nécessaire de remplacer le pneu avant que le témoin d'usure n'apparaisse en travers de la chape.

REMARQUE

Les pneus s'abîment avec le temps, même si on ne les utilise pas pour rouler sur la route. Il est généralement recommandé de remplacer les pneus lorsqu'ils sont vieux de 6 ans ou plus. La chaleur causée par l'utilisation en climat chaud ou sous conditions de forte charge peut accélérer le processus de vieillissement. Il faut remplacer le pneu de la roue de secours quand on remplace les autres pneus, car le pneu de la roue de secours vieillit aussi. La date de fabrication du pneu (semaine et année) est indiquée par un numéro à 4 chiffres. Se référer à Étiquetage des pneus à la page 8-23.

▼ Pratiques sécuritaires

Votre façon de conduire influe grandement sur le kilométrage des pneus et la sécurité. Cultiver donc de bonnes habitudes de conduite dans votre propre intérêt.

- Respecter les limites de vitesse indiquées et conduire à des vitesses sûres pour les conditions météorologiques actuelles.
- Éviter de démarrer, de vous arrêter et de tourner brusquement.
- Éviter les nids-de-poule et les objets se trouvant sur la route.
- Ne monter pas sur le trottoir ou ne touchez pas le bord du trottoir avec le pneu lorsque vous vous garez.

ATTENTION

Si vous ressentez des vibrations soudaines ou des anomalies pendant la conduite, ou si vous suspectez un dommage du pneu ou du véhicule, ralentir immédiatement. Conduire prudemment jusqu'à ce que vous puissiez quitter la route en toute sécurité. Arrêter et vérifier si les pneus sont endommagés. Si un pneu est sous-gonflé ou endommagé, le dégonfler, enlever le pneu et la jante et le remplacer par la roue de secours. Si vous ne pouvez pas trouver de cause, faire remorquer le véhicule jusqu'au concessionnaire ou revendeur de pneus le plus proche pour faire inspecter le véhicule.

Informations relatives aux pneus (États-Unis)

Chargement du véhicule

▼ Chargement du véhicule

! PRUDENCE

Ne pas tracter de remorque avec ce véhicule:

Il est dangereux de tracter une remorque avec ce véhicule car celui-ci n'a pas été conçu pour tracter une remorque, et donc le système d'entraînement pourrait être négativement affecté, ce qui risquerait d'endommager le véhicule.

Le présent chapitre indique comment charger correctement le véhicule, afin de conserver le poids du véhicule chargé dans les limites nominales. En chargeant correctement le véhicule, on peut obtenir les meilleures performances possibles de son véhicule. Avant de charger le véhicule, se familiariser avec les termes suivants pour déterminer les normes de poids du véhicule, sur la base de l'étiquette du certificat de sécurité du véhicule et de l'étiquette d'informations relatives au chargement et aux pneus:

! PRUDENCE

Véhicule surchargé:

Il est dangereux de surcharger un véhicule. Un véhicule surchargé peut mettre les passagers en danger. Le poids excessif sur le système de suspension du véhicule peut causer une panne des ressorts ou des amortisseurs, une panne des freins, des problèmes de conduite ou de direction, des irrégularités d'usure des pneus, des anomalies des pneus ou d'autres dommages.

Un véhicule surchargé est plus difficile à conduire et à contrôler. La distance nécessaire pour s'arrêter augmente aussi. En cas de surcharge vraiment excessive, les freins risquent de ne plus fonctionner du tout, en particulier sur les pentes fortes. La charge qu'un pneu peut supporter est fonction à la fois de la taille du pneu, de sa plage de chargement, et de la pression de gonflage correspondante.

Ne jamais surcharger le véhicule et toujours se conformer aux normes de poids du véhicule indiquées sur les étiquettes du certificat de sécurité et des informations relatives au chargement et aux pneus.

Le poids en état de marche de base est le poids du véhicule comprenant tout l'équipement standard. Il ne comprend pas les passagers, les paquets ou les équipements en option.

Le poids en état de marche du véhicule est le poids du véhicule neuf au moment de la livraison, y compris les équipements non standard.

CHARGE UTILE



La charge utile est le poids combiné des paquets et des passagers que le véhicule peut transporter. La charge utile maximum de votre véhicule est mentionnée sur l'étiquette des informations relatives au chargement et aux pneus se trouvant sur la portière arrière côté conducteur ou sur le montant de portière. Pour la charge utile maximum, voir "THE COMBINATION WEIGHT OF OCCUPANTS AND CARGO SHOULD

NEVER EXCEED XXX kg or XXX lbs” (poids combiné maximum des occupants et des paquets XXX kg ou XXX lbs). La charge utile mentionnée sur l'étiquette des pneus est la charge utile maximum pour le véhicule fabriqué par l'usine de montage. Si des équipements non standard ont été installés sur le véhicule, le poids de cet équipement doit être soustrait de la charge utile mentionnée sur l'étiquette des pneus afin d'obtenir une bonne précision.

ÉCHANTILLON

TIRE AND LOADING INFORMATION RENSEIGNEMENTS SUR LES PNEUS ET LE CHARGEMENT			
SEATING CAPACITY NOMBRE DE PLACES		TOTAL 5	FRONT 2 REAR 3 AVANT 2 ARRIÈRE 3
The combined weight of occupants and cargo should never exceed XXX kg or XXX lb. Le poids total des occupants et du chargement ne doit jamais dépasser XXX kg ou XXX lb.*			
TIRE PNEU	SIZE DIMENSIONS	COLD TIRE PRESSURE PRESSION DES PNEUS À FROID	SEE OWNERS MANUAL FOR ADDITIONAL INFORMATION VOIR LE MANUEL DE L'USAGER POUR PLUS DE RENSEIGNEMENTS
FRONT AVANT	195/70R14	200 kPa, 29 psi	
REAR ARRIÈRE	195/70R14	200 kPa, 29 psi	
SPARE DE SECOURS	T125/70D15	420 kPa, 60 psi	

CHARGE AJOUTÉE



Le poids de la charge ajoutée comprend tout le poids ajouté au poids en état de marche de base, y compris les paquets et les équipements en option.

La limite du poids de la charge ajoutée diminue en fonction du nombre d'occupants du véhicule. La limite du poids de la charge ajoutée peut être calculée en soustrayant le poids total des occupants du véhicule de la valeur du "poids combiné maximum des occupants et des paquets" mentionnée sur l'étiquette des pneus.

Exemples: Sur la base d'un seul occupant pesant 68 kg (150 lbs), et

d'une valeur de 385 kg (849 lbs) pour le "poids combiné maximum des occupants et des paquets":

La limite du poids de la charge ajoutée avec un occupant est de 385 kg (849 lbs) – 68 kg (150 lbs) = 317 kg (699 lbs)

La limite du poids de la charge ajoutée avec deux occupants est de 385 kg (849 lbs) – (68 × 2) kg (150 × 2) lbs = 249 kg (549 lbs)

Si le poids des occupants augmente, la limite du poids de la charge ajoutée diminue d'autant.

PBE (poids brut sur l'essieu) est le poids total placé sur chaque essieu (avant et arrière) - y compris le poids en état de marche du véhicule et toute la charge utile.

PNBE (poids nominal brut sur l'essieu) est le poids admissible maximum pouvant être supporté par un seul essieu (avant ou arrière). Ces nombres sont mentionnés sur l'étiquette du certificat de conformité à la sécurité située sur la portière arrière côté conducteur ou sur le montant de portière. La charge totale supportée par chaque essieu ne doit jamais dépasser son PNBE.

PBV



PBV (poids brut du véhicule) est le poids en état de marche du véhicule + les bagages + les passagers.

PNBV (poids nominal brut du véhicule) est le poids permissible maximum du véhicule complètement chargé (y compris toutes les options, équipements, passagers et bagages).

Informations relatives aux pneus (États-Unis)

Le PNBV est indiqué sur l'étiquette du certificat de conformité à la sécurité située sur la portière arrière côté conducteur ou sur le montant de portière. Le PNBV ne doit jamais dépasser le PNBV.

ÉCHANTILLON

DATE		GVWR/PNBV	
FRONT GAWR/PNBV AV	LB KG	REAR GAWR/PNBV AR	LB KG
WITH/AVEC	TIRES/PNEUS	WITH/AVEC	TIRES/PNEUS
RIMS/JANTES		RIMS/JANTES	
KPA PSI	COLD/A FROID	KPA PSI	COLD/A FROID
VIN: TYPE			
BAR CODE			

! PRUDENCE

Ne jamais dépasser les limites nominales de la charge sur l'essieu:
Le dépassement des limites du poids nominal sur l'essieu mentionné sur l'étiquette du certificat de sécurité est dangereux et peut entraîner des blessures graves ou mortelles en raison de l'amointrissement de la maniabilité du véhicule, de ses performances, du fonctionnement du moteur, de la boîte-pont EV, et/ou causer des dommages structurels, des dommages graves au véhicule, ou une perte de contrôle du véhicule.
Veiller toujours à ne pas dépasser les limites nominales du poids sur l'essieu.

PCB

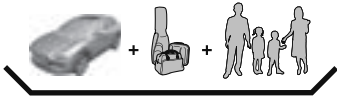

PCB (poids combiné brut) est le poids du véhicule chargé (PBV).

PNCB (poids nominal combiné brut) est le poids admissible maximum du véhicule - y compris tous les bagages et les passagers - que le véhicule peut supporter sans risquer d'être endommagé. **PCB ne doit jamais dépasser PNCB.**

! PRUDENCE

Ne jamais excéder les spécifications du PNBV ou le PNBE:
Il est dangereux de dépasser le PNBV ou le PNBE spécifiés sur l'étiquette du certificat. Le dépassement des limites nominales du véhicule risque de causer un accident grave, des blessures corporelles ou des dommages au véhicule.
Ne pas utiliser de pneus de rechange ayant une capacité de charge inférieure à celle des pneus d'origine, car ils risquent de diminuer les limites du PNBV et du PNBE du véhicule. Le remplacement des pneus par des pneus ayant une limite plus haute que les originaux n'augmente pas les limites de PNBV et PNBE.
Ne jamais dépasser les valeurs de PNBV ou PNBE spécifiées sur l'étiquette du certificat.

Étapes pour déterminer la limite de charge correcte

▼ Étapes pour déterminer la limite de charge correcte

Étapes pour déterminer la limite de charge correcte-

- (1) Localiser la mention "The combined weight of occupants and cargo should never exceed XXX kg or XXX lbs." sur la plaque signalétique du véhicule.
- (2) Déterminer le poids combiné du conducteur et des passagers devant occuper le véhicule.
- (3) Soustraire le poids combiné du conducteur et des passagers de XXX kg ou XXX lbs.
- (4) Le nombre obtenu est égal à la quantité disponible de capacité de charge ajoutée et de bagages. Par exemple, si la quantité "XXX" est égale à 1 400 lbs. et que cinq passagers de 150 lb prendront place dans le véhicule, la capacité disponible de charge ajoutée et de bagages sera de 650 lbs. ($1\ 400 - 750 (5 \times 150) = 650$ lbs.)
- (5) Déterminer le poids combiné de bagages et de charge ajoutée sur le véhicule. Ce poids pourra ne pas dépasser la capacité de charge ajoutée et de bagages calculée à l'étape 4.
- (6) Si votre véhicule doit remorquer une remorque, la charge de votre remorque sera transférée à votre véhicule. Consulter ce manuel pour déterminer comment ceci réduit la capacité de charge ajoutée et de bagages de votre véhicule.

Déclaration de conformité

Déclaration de conformité

▼ Système d'ouverture à télécommande/Système d'immobilisation

FCC CAUTION

Changes or modifications not expressly approved by the party responsible for compliance could void the user's authority to operate the equipment.

FCC/IC

This device complies with Part 15 of FCC Rules and Industry Canada's licence-exempt RSSs. Operation is subject to the following two conditions: (1) this device may not cause harmful interference, and (2) this device must accept any interference received, including interference that may cause undesired operation.

Le présent appareil est conforme à la partie 15 des règles de la FCC et aux normes des CNR d'Industrie Canada applicables aux appareils radio exempts de licence. L'exploitation est autorisée aux deux conditions suivantes : (1) l'appareil ne doit pas produire de brouillage, et (2) l'appareil doit accepter tout brouillage subi, même si le brouillage est susceptible d'en compromettre le fonctionnement.

(MEXICO)

La operación de este equipo está sujeta a las siguientes dos condiciones: (1) es posible que este equipo o dispositivo no cause interferencia perjudicial y (2) este equipo o dispositivo debe aceptar cualquier interferencia, incluyendo la que pueda causar su operación no deseada.

▼ Système de surveillance de pression des pneus

USA

This device complies with Part 15 of the FCC Rules. Operation is subject to the following two conditions: (1) this device may not cause harmful interference, and (2) this device must accept any interference received, including interference that may cause undesired operation.

Changes or modifications not expressly approved by the party responsible for compliance could void the user's authority to operate the equipment.

Canada

This device complies with Industry Canada licence-exempt RSS standard(s). Operation is subject to the following two conditions: (1) this device may not cause interference, and (2) this device must accept any interference, including interference that may cause undesired operation of the device.

Le présent appareil est conforme aux CNR d'Industrie Canada applicables aux appareils radio exempts de licence. L'exploitation est autorisée aux deux conditions suivantes : (1) l'appareil ne doit pas produire de brouillage, et (2) l'utilisateur de l'appareil doit accepter tout brouillage radioélectrique subi, même si le brouillage est susceptible d'en compromettre le fonctionnement.

Mexico

La operación de este equipo está sujeta a las siguientes dos condiciones: (1) es posible que este equipo o dispositivo no cause interferencia perjudicial y (2) este equipo o dispositivo debe aceptar cualquier interferencia, incluyendo la que pueda causar su operación no deseada.

▼ Système de télécommande sans fil Homelink

FCC (USA) and ISED (Canada)

This device **complies with FCC rules part 15 and Innovation, Science, and Economic Development Canada RSS-210**. Operation is subject to the following two conditions: (1) This device may not cause harmful interference, and (2) This device must accept any interference that may be received including interference that may cause undesired operation. **WARNING: The transmitter has been tested and complies with FCC and ISED rules. Changes or modifications not expressly approved by the party responsible for compliance could void the user's authority to operate the device.**

This equipment complies with FCC and ISED radiation exposure limits set forth for an uncontrolled environment. End Users must follow the specific operating instructions for satisfying RF exposure compliance. This transmitter must be at least 20 cm from the user and must not be co-located or operating in conjunction with any other antenna or transmitter.

FCC (États-Unis) et ISED (Canada)

Cet appareil est conforme aux règlements de la FCC, section 15, et au CNR-210 d'Innovation, Sciences et Développement économique Canada. Le fonctionnement est assujéti aux deux conditions suivantes : (1) cet appareil ne doit pas causer d'interférences nuisibles et (2) cet appareil doit accepter toute interférence reçue, y compris celle qui pourrait entraîner un dysfonctionnement. **MISE EN GARDE : L'émetteur a subi des tests et est conforme aux règlements de la FCC et d'ISDE. Les changements ou modifications non approuvés explicitement par la partie responsable de la conformité pourraient rendre caduque l'autorisation de l'utilisateur de se servir du dispositif.**

Cet appareil est conforme aux limites d'exposition aux radiations de la FCC et d'ISDE établies pour un environnement non contrôlé. Les utilisateurs finaux doivent respecter les instructions d'utilisation spécifiques pour satisfaire aux exigences de conformité aux expositions de RF. L'émetteur doit se trouver à 20 cm au minimum de l'utilisateur et ne doit pas être situé au même endroit que tout autre émetteur ou antenne ni fonctionner avec un autre émetteur ou antenne.

Mexico

La operación de este equipo está sujeta a las siguientes dos condiciones: (1) es posible que este equipo o dispositivo no cause interferencia perjudicial y (2) este equipo o dispositivo debe aceptar cualquier interferencia, incluyendo la que pueda causar su operación no deseada



NOM

Déclaration de conformité

▼ Système radio

FCC

NOTE :

Properly shielded and grounded cables and connectors must be used for connection to host computers and / or peripherals in order to meet FCC emission limits.

CAUTION :

Changes or modifications not expressly approved by the party responsible for compliance could void the user's authority to operate the equipment.

▼ **Système audio**

(U.S.A.)

NOTE :

Properly shielded and grounded cables and connectors must be used for connection to host computers and / or peripherals in order to meet FCC emission limits.

WARNING :

RF Exposure This equipment complies with FCC radiation exposure limits set forth for an uncontrolled environment and meets the FCC radio frequency (RF) Exposure Guidelines. This equipment has very low levels of RF energy that it deemed to comply without maximum permissive exposure evaluation (MPE). [But it is desirable that it should be installed and operated keeping the radiator at least 20cm or more away from person's body.] This transmitter must not be co-located or operated in conjunction with any other antenna or transmitter.

FCC CAUTION :

Changes or modifications not expressly approved by the party responsible for compliance could void the user's authority to operate the equipment.

(Canada)

NOTE :

This device complies with Industry Canada's applicable licence-exempt RSSs. Operation is subject to the following two conditions: (1) This device may not cause interference; and (2) This device must accept any interference, including interference that may cause undesired operation of the device.

Le présent appareil est conforme aux CNR d'Industrie Canada applicables aux appareils radio exempts de licence.

L'exploitation est autorisée aux deux conditions suivantes : 1) l'appareil ne doit pas produire de brouillage; 2) l'utilisateur de l'appareil doit accepter tout brouillage radioélectrique subi, même si le brouillage est susceptible d'en compromettre le fonctionnement.

CAUTION:

This equipment complies with IC radiation exposure limits set forth for an uncontrolled environment and meets RSS-102 of the IC radio frequency (RF) Exposure rules as this equipment has very low levels of RF energy. Cet équipement est conforme aux limites d'exposition aux rayonnements énoncées pour un environnement non contrôlé et respecte les règles d'exposition aux fréquences radioélectriques (RF) CNR-102 de l'IC puisque cet appareil a une niveau très bas d'énergie RF.

Déclaration de conformité

(Mexico)

La operación de este equipo está sujeta a las siguientes dos condiciones:(1) es posible que este equipo o dispositivo no cause interferencia perjudicial y(2) este equipo o dispositivo debe aceptar cualquier interferencia, incluyendo la que pueda causar su operación no deseada.

NOM

▼ Système de communication de données

États-Unis



Radio Frequency Radiation Exposure

This equipment complies with FCC radiation exposure limits set forth for an uncontrolled environment and meets the FCC radio frequency (RF) Exposure Guidelines. This equipment should be installed and operated keeping the radiator at least 20cm or more away from person's body in normal use position.

Co-location

This transmitter must not be co-located or operated in conjunction with any other antenna or transmitter.

This device complies with part 15 of the FCC Rules. Operation is subject to the following two conditions: (1) This device may not cause harmful interference, and (2) this device must accept any interference received, including interference that may cause undesired operation.

FCC



Changes or modifications not expressly approved by the party responsible for compliance could void the user's authority to operate the equipment.

Déclaration de conformité

Canada

Contains IC: 574B-DA39

This device contains licence-exempt transmitter(s)/receiver(s) that comply with Innovation, Science and Economic Development Canada's licence-exempt RSS(s). Operation is subject to the following two conditions:

- (1) This device may not cause interference.
- (2) This device must accept any interference, including interference that may cause undesired operation of the device.

CAUTION: Radio Frequency Radiation Exposure

This equipment complies with IC radiation exposure limits set forth for an uncontrolled environment and meets RSS-102 of the IC radio frequency (RF) Exposure rules. This equipment should be installed and operated keeping the radiator at least 20cm or more away from person's body.

Déclaration de conformité

Contient IC: 574B-DA39

L'émetteur/récepteur exempt de licence contenu dans le présent appareil est conforme aux CNR d'Innovation, Sciences et Développement économique Canada applicables aux appareils radio exempts de licence. L'exploitation est autorisée aux deux conditions suivantes :

- 1) L'appareil ne doit pas produire de brouillage;
- 2) L'appareil doit accepter tout brouillage radioélectrique subi, même si le brouillage est susceptible d'en compromettre le fonctionnement.

ATTENTION: l'exposition aux rayonnements radiofréquence

- Cet équipement est conforme aux limites d'exposition aux rayonnements énoncées pour un environnement non contrôlé et respecte les règles d'exposition aux fréquences radioélectriques (RF) CNR-102 de l'IC. Cet équipement doit être installé et utilisé en gardant une distance de 20 cm ou plus entre le radiateur et le corps humain.

Déclaration de conformité

▼ Système de capteur radar avant

-USA/Canada

Model: ARS4-B

IC: 4135A-ARS4B

FCC ID: OAYARS4B

This device complies with Part 15 of the FCC Rules and with Industry Canada licence-exempt RSS standard(s).

Operation is subject to the following two conditions:

- (1) This device may not cause harmful interference, and
- (2) This device must accept any interference received, including interference that may cause undesired operation.

Le présent appareil est conforme aux CNR d'Industrie Canada applicables aux appareils radio exempts de licence.

L'exploitation est autorisée aux deux conditions suivantes:

- (1) l'appareil ne doit pas produire de brouillage, et
- (2) l'utilisateur de l'appareil doit accepter tout brouillage radioélectrique subi, même si le brouillage est susceptible d'en compromettre le fonctionnement.

Radiofrequency radiation exposure Information:

This equipment complies with FCC and IC radiation exposure limits set forth for an uncontrolled environment.

This equipment should be installed and operated with minimum distance of 30 cm between the radiator and your body. This transmitter must not be co-located or operating in conjunction with any other antenna or transmitter.

Cet équipement est conforme aux limites d'exposition aux rayonnements IC établies pour un environnement non contrôlé. Cet équipement doit être installé et utilisé avec un minimum de 30 cm de distance entre la source de rayonnement et votre corps.

FCC Notice

Changes or modifications not expressly approved by the party responsible for compliance could void the user's authority to operate the equipment.

▼ **Système de capteur radar latéral avant/système de capteur radar latéral arrière**

-USA

FCC ID: OAYSRR3A

This device complies with Part 15 of the FCC Rules.

Operation is subject to the following two conditions:

- (1) this device may not cause harmful interference, and
- (2) this device must accept any interference received, including interference that may cause undesired operation.

CAUTION TO USERS

Changes or modifications not expressly approved by the party responsible for compliance could void the user's authority to operate the equipment.

-Canada

IC:4135A-SRR3A

This device contains licence-exempt transmitter(s)/receiver(s) that comply with Innovation, Science and Economic Development Canada's licence-exempt RSS(s).

Operation is subject to the following two conditions:

- (1) This device may not cause harmful interference.
- (2) This device must accept any interference, including interference that may cause undesired operation of the device.

L'émetteur/récepteur exempt de licence contenu dans le présent appareil est conforme aux CNR d'Innovation, Sciences et Développement économique Canada applicables aux appareils radio exempts de licence.

L'exploitation est autorisée aux deux conditions suivantes:

1. L'appareil ne doit pas produire de brouillage;
2. L'appareil doit accepter tout brouillage radioélectrique subi, même si le brouillage est susceptible d'en compromettre le fonctionnement.

Radiofrequency radiation exposure information:

This equipment complies with radiation exposure limits set forth for an uncontrolled environment.

This equipment should be installed and operated with minimum distance of 20 cm between the radiator and your body.

Informations sur l'exposition aux rayonnements radiofréquences:

Cet équipement est conforme aux limites d'exposition aux rayonnements définies pour un environnement non contrôlé.

Cet équipement doit être installé et utilisé avec un minimum de 20 cm de distance entre la source de rayonnement et votre corps.

Déclaration de conformité

▼ Charge

FCC Note

This device complies with part 15 of the FCC Rules. Operation is subject to the following two conditions: (1) This device may not cause harmful interference, and (2) this device must accept any interference received, including interference that may cause undesired operation.

FCC Caution

Changes or modifications not expressly approved by the party responsible for compliance could void the user's authority to operate the equipment.

NOTE: This equipment has been tested and found to comply with the limits for a Class B digital device, pursuant to part 15 of the FCC Rules. These limits are designed to provide reasonable protection against harmful interference in a residential installation. This equipment generates, uses and can radiate radio frequency energy and, if not installed and used in accordance with the instructions, may cause harmful interference to radio communications. However, there is no guarantee that interference will not occur in a particular installation. If this equipment does cause harmful interference to radio or television reception, which can be determined by turning the equipment off and on, the user is encouraged to try to correct the interference by one or more of the following measures:

- Reorient or relocate the receiving antenna.
- Increase the separation between the equipment and receiver.
- Connect the equipment into an outlet on a circuit different from that to which the receiver is connected.
- Consult the dealer or an experienced radio/TV technician for help.

9 Spécifications

Informations techniques sur votre véhicule Mazda.

Numéros d'identification.....	9-2	Spécifications.....	9-3
Étiquettes d'informations sur le		Spécifications.....	9-3
véhicule.....	9-2		



Étiquettes d'informations sur le véhicule

▼ Numéro d'identification du véhicule

Le numéro d'identification du véhicule, l'identifie légalement. Le numéro est gravé sur une plaque fixée au panneau d'auvent située dans le coin gauche du tableau de bord. Cette plaque est facilement visible à travers le pare-brise.



▼ Étiquette des normes de sécurité automobile



▼ Numéro du châssis

Ouvrir le couvercle indiqué sur l'illustration pour vérifier le numéro du châssis.

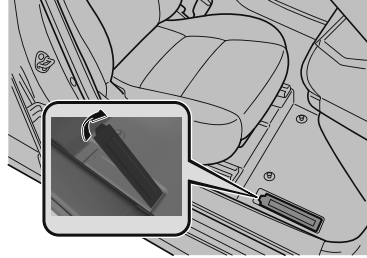

▼ Étiquette d'informations du système antipollution du véhicule

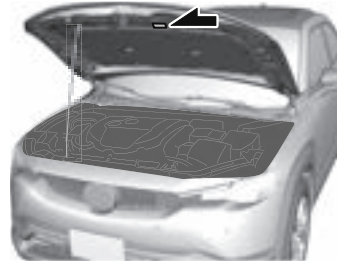

▼ Étiquette des pressions de gonflage des pneus



Spécifications

▼ Système de charge

Dénomination	Données de fonctionnement
Puissance d'entrée	110 - 240 V CA
Fréquence nominale	60 Hz
Courant électrique nominal maximal	32 A (charge normale)
Consommation électrique maximale	7,2 kVA (charge normale)
Courant de charge maximal	150 A (charge rapide)
Courant de détection des fuites électriques pour la boîte de contrôle, y compris le câble de charge d'origine	5 mA
Mode de charge de l'EV/type de connexion	Charge normale : CA niveau 1, CA niveau 2 Charge rapide : CCS1 (Combo1) Type de connexion : TYPE1
Conditions d'installation (informations sur la protection contre les courants de court-circuit et la protection des équipements)	Les lois et règlements applicables, ainsi que les normes, doivent être respectés pour les mesures de protection contre les surintensités et les surtensions. Toujours veiller à installer des dispositifs de protection contre les surintensités appropriés dans le câblage des maisons et des bâtiments.
Niveau IP	IP44 : Lorsque le connecteur de charge est branché à la prise de charge IP67 : Équipement d'alimentation EV (câble de charge)
Température de fonctionnement	Chargeur embarqué : -30 °C (-22 °F) — 85 °C (185 °F) (température ambiante), -30 °C (-22 °F) — 65 °C (149 °F) (température du liquide de refroidissement) Équipement d'alimentation EV (câble de charge) : -30 °C (-22 °F) — 55 °C (131 °F) (température ambiante)
Température de stockage	Chargeur embarqué : -40 °C (-40 °F) — 85 °C (185 °F) (température ambiante), -40 °C (-40 °F) — 85 °C (185 °F) (température du liquide de refroidissement) Équipement d'alimentation EV (câble de charge) : -40 °C (-40 °F) — 80 °C (176 °F) (température ambiante)

Dénomination	Données de fonctionnement
Normes applicables	Chargeur embarqué : EN/CEI 61851-1, EN/CEI 61851-21, EN/CEI 61851-23, UL 2202 Équipement d'alimentation EV (câble de charge) : NFPA 70, NFPA 79, SAE-J 1772, UL 62, UL 817, UL 2231-1, UL 2231-2, UL 2251, UL 2594, CSA C22.2 No.280-16
Adaptateurs	Ne pas utiliser d'adaptateur sur la fiche de charge et le connecteur de charge. Ne pas utiliser de rallonge.

▼ Batterie haute tension

Dénomination	Spécification
Type	Batterie lithium-ion
Plage de température	Température garantie de fonctionnement : -30 °C (-22 °F) — 60 °C (140 °F) Température garantie de stockage : -40 °C (-40 °F) — 70 °C (158 °F)

▼ Batterie au plomb-acide

Dénomination	Spécification
Batterie au plomb-acide*1	LN1 (12V-42Ah/20HR)

*1 Vérifier la batterie installée sur le véhicule et utiliser une batterie de performance égale ou supérieure. Cependant, les performances de la batterie peuvent varier même entre les mêmes types de batterie, consulter un concessionnaire agréé Mazda pour le remplacement.

▼ Qualité des lubrifiants

Lubrifiant	Classification
Liquide de refroidissement	Type FL-22
Liquide de boîte de vitesses EV	Huile originale Mazda ATF-FZ
Liquide de frein	Liquide de frein d'origine Mazda ou équivalent

▼ Contenances

(Quantités approximatives)

Dénomination	Capacité
Liquide de refroidissement	4,3 litres (4,5 US qt, 3,8 Imp qt)
Liquide de boîte de vitesses EV	1,55 litre (1,64 US qt, 1,36 Imp qt)

Vérifier les niveaux d'huile et de liquide à l'aide des jauges ou des repères de niveau sur les réservoirs.

▼ **Dimensions**

Dénomination	Spécifications du véhicule
Longueur hors tout	4 393 mm (173,0 po)
Largeur hors tout	1 797 mm (70,7 in)
Hauteur hors tout	1 574 mm (62,0 po)
Voie avant	1 563 mm (61,5 po)
Voie arrière	1 563 mm (61,5 po)
Empattement	2 653 mm (104,4 po)

▼ **Poids**

Dénomination	Poids	
PNBV (Poids nominal brut du véhicule)	2 087 kg (4 601 lb)	
PNBE (Poids nominal brut sur l'essieu)	Avant	1 047 kg (2 308 lb)
	Arrière	1 042 kg (2 297 lb)

▼ **Ampoules**

Éclairage extérieur/éclairage intérieur

Toutes les ampoules d'éclairage sont de type DEL.
L'ampoule DEL ne peut pas être remplacée. Lorsque le remplacement des ampoules est requis, s'adresser à un concessionnaire agréé Mazda.

▼ **Pneus**

REMARQUE

Les pneus montés sont ceux qui correspondent le mieux au châssis de votre véhicule.

Lors du remplacement des pneus, Mazda recommande de les remplacer par des pneus du même type que ceux montés à l'origine. Pour plus de détails, s'adresser à un concessionnaire agréé Mazda.

Vérifier l'étiquette de pressions de gonflage des pneus pour la taille des pneus et leur pression de gonflage.

- Se référer à Étiquette de pressions de gonflage des pneus à la page 9-2.

Pneu standard

Taille de pneu	Pression de gonflage	
	Avant	Arrière
215/55R18 95H M+S	250 kPa (36 psi)	250 kPa (36 psi)

Couple de serrage des écrous de roue

Lors de l'installation d'un pneu, serrer l'écrou de roue au couple suivant.
108—147 N·m (12—14 kgf·m, 80—108 ft·lbf)

▼ Fusibles

Se référer à Fusibles à la page 6-32.

10 Index



Index

A

Affichage.....	4-10
Affichage de conduite active.....	4-26
Affichage multi-informations.....	4-12
Aide au démarrage en côte (HLA).....	4-69
Aide au maintien sur la route....	4-149
Aide à la vitesse de croisière et à la circulation (CTS).....	4-131
Avertissement de proximité	4-135
Commande de maintien à l'arrêt.....	4-141
Indication d'affichage.....	4-134
Réglage du système.....	4-137
Alerte à l'attention du conducteur (DAA).....	4-112
Alerte de circulation transversale à l'arrière (RCTA).....	4-120
Alerte de circulation transversale à l'avant (FCTA).....	4-116
Alerte de distance et de vitesse (DSA).....	4-111
Alerte sonore du suivi de voie....	7-46
Ampoules	
Remplacement.....	6-31
Spécifications.....	9-5
Appuie-tête.....	2-20
Assistance aux angles morts.....	4-145
Assistance au freinage intelligent (SBS).....	4-152
Arrêt du fonctionnement du système d'assistance au freinage intelligent (SBS).....	4-161
Assistance à la clientèle (Canada).....	8-8
Assistance à la clientèle (États-Unis).....	8-4
Assistance à la clientèle (Porto Rico).....	8-11

Attelage

Attelage d'une remorque.....	3-71
AUTOHOLD.....	4-65
Avertissements du système de régulation de la vitesse à radar Mazda avec fonction Stop & Go (MRCC avec fonction Stop & Go).....	7-46
Avertissement de collision.....	7-46
Avertissement de vitesse excessive.....	7-46
Avertissement sonore de capteur tactile inutilisable (avec la fonction avancée à télécommande).....	7-43
Avertissement sonore de levier sélecteur non positionné sur P....	7-45
Avertissement sonore de portière ouverte.....	7-47
Avertissement sonore de position de marche arrière.....	7-45
Avertissement sonore de position de rapport.....	7-44
Avertissement sonore de priorité au freinage.....	7-44
Avertissement sonore de problème du véhicule.....	7-45
Avertissement sonore de puissance restante de la batterie haute tension.....	7-44
Avertissement sonore du système de freinage.....	7-44
Avertissement sonore d'alerte de circulation transversale à l'arrière (RCTA).....	7-46
Avertissement sonore d'alerte de circulation transversale à l'avant (FCTA).....	7-46
Avertissement sonore d'interrupteur de verrouillage de portières sur le hayon inutilisable.....	7-43
Avertisseur.....	4-51

10-2

Avertisseur de changement de file (LDWS).....4-95
 Avertisseur sonore
 AUTOHOLD..... 7-45
 Avertisseur sonore de ceinture de sécurité.....7-42
 Avertisseur sonore de clé laissée dans le compartiment à bagages (avec la fonction avancée à télécommande).....7-44
 Avertisseur sonore de clé laissée dans le véhicule (avec la fonction avancée à télécommande)..... 7-44
 Avertisseur sonore de contacteur d'alimentation non positionné sur OFF (STOP).....7-43
 Avertisseur sonore de la clé retirée du véhicule..... 7-43
 Avertisseur sonore de surveillance des angles morts (BSM)..... 7-45
 Avertisseur sonore du frein de stationnement électrique (EPB)...7-45

B

Batterie
 Remplacement..... 6-25
 Spécifications..... 9-4
 Batterie au plomb-acide..... 6-23
 Entretien..... 6-24
 Batterie au plomb-acide épuisée
 Démarrage avec batterie de secours..... 7-14
 Batterie haute tension.....9-4
 Batterie haute tension entièrement déchargée
 Mesures à prendre si la puissance restante de la batterie haute tension est complètement épuisée.....7-18
 Boîte à gants.....5-51

C

Caméra avant/Caméras latérales/
 Caméra arrière..... 4-91
 Caméra de détection avant (FSC)..... 4-81
 Caméra de surveillance du conducteur..... 4-92
 Capteur radar avant.....4-85
 Capteur radar latéral arrière..... 4-89
 Capteur radar latéral avant.....4-88
 Capteur ultrasonique arrière.....4-91
 Changement de file.....4-43
 Charge..... 3-17
 Clés.....3-28
 Fonction de suspension de clé..... 3-34
 Télécommande.....3-31
 Clé avancée
 Plage de fonctionnement..... 3-36
 Système d'ouverture à télécommande avancée..... 3-35
 Clignotants..... 4-43
 Clignotants et changement de file..... 4-43
 Clignotant à trois clignotements..... 4-43
 Combiné d'instruments.....4-10
 Affichage des messages.....4-19
 Distance restante avant décharge complète..... 4-17
 Efficacité énergétique instantanée..... 4-18
 Efficacité énergétique moyenne..... 4-18
 Indicateur de puissance..... 4-10
 Indication de puissance restante de la batterie haute tension... 4-17
 Jauge de puissance de la batterie haute tension..... 4-15

Index

Jauge de température de la batterie haute tension..... 4-15

Commande dynamique de stabilité (DSC)..... 4-74

 Témoin TCS/DSC..... 4-75

Compartiments de rangement... 5-50

 Boîte à gants..... 5-51

 Compartiment à bagages..... 5-52

 Console centrale..... 5-51

 Console supérieure..... 5-51

 Poche de rangement..... 5-51

Compartiment à bagages..... 5-52

 Compartiment inférieur de compartiment à bagages..... 5-52

Compartiment moteur

 Liquide de refroidissement... 6-13

 Vue d'ensemble du compartiment moteur..... 6-12

Compteurs..... 4-10

Conduite dans des conditions dangereuses..... 3-65

Conduite hivernale..... 3-67

Conduite sur routes irrégulières.. 3-70

Conseils concernant la conduite..... 3-65

 Conduite dans des conditions dangereuses..... 3-65

 Conduite hivernale..... 3-67

 Conduite sur routes irrégulières..... 3-70

 Période de rodage..... 3-65

 Pour désembourber le véhicule..... 3-67

 Surcharge..... 3-69

 Système de commande de changement de vitesse..... 4-35

 Tapis de plancher..... 3-66

Console centrale..... 5-51

Console supérieure..... 5-51

Contacteur d'alimentation..... 4-4

Contacteur d'alimentation (marche/arrêt système)..... 5-7

Contenances..... 9-4

Coussins d'air SRS

 Composants du système de retenue supplémentaire..... 2-66

 Contrôle..... 2-80

 Critères de déploiement des coussins d'air SRS..... 2-71

 Explication du fonctionnement des coussins d'air SRS..... 2-67

 Limites du coussin d'air SRS... 2-74

 Précautions concernant le système de retenue supplémentaire (SRS)..... 2-58

Coussin d'air SRS

 Système de classification des occupants des occupants des sièges du conducteur et du passager avant..... 2-75

Cric..... 7-3

Crochets à manteau arrière..... 5-50

Crochet d'immobilisation..... 7-22

D

Description du remorquage..... 7-20

Dégivreur d'essuie-glace de pare-brise..... 4-50

Démarrage avec batterie de secours..... 7-14

Démarrage d'urgence

 Démarrage en poussant..... 7-19

Désembueur..... 4-49

 Lunette arrière..... 4-49

 Rétroviseur..... 4-51

Désembueur de lunette arrière... 4-49

Désembueur de rétroviseur..... 4-51

Déverrouillage du capot..... 6-10

Dimensions..... 9-5

Direction assistée..... 4-76

Dispositifs de sécurité pour enfants	
Catégories de systèmes de dispositif de sécurité pour enfants.....	2-42
Installation de système de dispositif de sécurité pour enfants.....	2-42
Dispositif de retenue pour enfant	
Différentes positions de sièges appropriées suivant le système de dispositif de sécurité pour enfants.....	2-44
Installation des dispositifs de retenue pour enfant.....	2-44
Précautions concernant les dispositifs de retenue pour enfant.....	2-38
Utilisation des ancrages inférieurs LATCH.....	2-52
E	
Enregistrement des données de véhicule.....	8-20
Enregistreur de données de conduite.....	8-19
Entretien	
Informations.....	6-2
Périodique (Canada).....	6-5
Périodique (États-Unis et Porto Rico).....	6-4
Entretien de l'habitacle.....	6-46
Entretien des ceintures de sécurité.....	6-46
Entretien des pièces en plastique.....	6-48
Entretien des surfaces de panneau et de liège.....	6-48
Entretien des vitres et miroirs.....	6-49
Entretien de la sellerie en cuir.....	6-47
Entretien de la sellerie en cuir et du cuir synthétique.....	6-47
Entretien de la sellerie en vinyle.....	6-47
Entretien de l'affichage de conduite active.....	6-48
Entretien du haut du tableau de bord (rembourrage mou).....	6-48
Nettoyage des tapis de plancher.....	6-49
Entretien extérieur.....	6-39
Entretien des caméras et des lentilles.....	6-44
Entretien des parties métalliques brillantes.....	6-43
Entretien des pièces en plastique.....	6-45
Entretien des roues en aluminium.....	6-45
Entretien du fini.....	6-40
Entretien périodique	
Canada.....	6-5
États-Unis et Porto Rico.....	6-4
Entretien réalisable par le propriétaire	
Fermer le capot.....	6-10
Ouvrir le capot.....	6-10
Précautions concernant l'entretien réalisable par le propriétaire....	6-8
Remplacement de la pile de la clé.....	6-25
Vue d'ensemble du compartiment moteur.....	6-12
Essuie-glace	
Remplacement des balais d'essuie-glace de pare-brise.....	6-17
Remplacement du balai d'essuie-glace de lunette arrière.....	6-21
Essuie-glaces de pare-brise.....	4-45

Index

Essuie-glace de lunette arrière.... 4-48
Éclairages au pavillon.....5-42
Éclairages intérieurs..... 5-42
 Éclairages au pavillon.....5-42
 Éclairage de compartiment à bagages..... 5-42
 Lampes de lecture..... 5-42
Éclairage de compartiment à bagages..... 5-42
Éclairage départ maison.....4-41
Éclairage retour maison..... 4-41
Écran de rétrovision..... 4-202
 Basculer à l'écran de rétrovision..... 4-204
 Champ de vision à l'écran... 4-204
 Discordance entre les conditions réelles de la route et l'image affichée.....4-209
 Emplacement de la caméra de stationnement de rétrovision..... 4-203
 Utilisation de l'écran de rétrovision..... 4-206
 Visionnement de l'affichage..... 4-205
Étiquettes d'informations
 Étiquette des normes de sécurité automobile..... 9-2
 Étiquette de pressions de gonflage des pneus..... 9-2
 Étiquette d'informations du système antipollution du véhicule..... 9-2
 Numéro du châssis..... 9-2
 Numéro d'identification du véhicule..... 9-2
Étiquettes d'informations sur le véhicule
 Étiquette des normes de sécurité automobile..... 9-2

Étiquette de pressions de gonflage des pneus..... 9-2
Étiquette d'informations du système antipollution du véhicule..... 9-2
Numéro du châssis..... 9-2
Numéro d'identification du véhicule..... 9-2

F

Feux

 Détrese.....4-52
 Phares.....4-38
Feux de détresse..... 4-52
Feux de position diurnes.....4-42
Fonctionnement de base du panneau tactile.....5-5
Fonction de suspension de clé...3-34

Freins

 Assistance des freins..... 4-64
 Frein à pied.....4-58
 Frein de stationnement..... 4-59
 Frein de stationnement électrique (EPB)..... 4-59
 Indicateur d'usure des plaquettes.....4-63
 Système de priorité au freinage.....4-64
 Voyant..... 4-63
Frein à pied..... 4-58
Frein de stationnement.....4-59
Frein de stationnement électrique (EPB).....4-59
Fusibles..... 6-32
 Description des panneaux..... 6-34
 Remplacement..... 6-32

G

Garantie..... 8-15

H

- Hayon..... 3-47
 - Compartiment à bagages..... 3-49
 - Lorsqu'il n'est pas possible d'ouvrir le hayon..... 7-48

I

- Icône de sélecteur d'admission d'air..... 5-7
- Immatriculation du véhicule à l'étranger..... 8-16
- Informations essentielles..... 6-2
- Informations relatives aux pneus
 - Chargement du véhicule..... 8-32
 - Emplacement de l'étiquette de pneus (plaque signalétique).. 8-27
 - Entretien des pneus..... 8-29
 - Étapes pour déterminer la limite de charge correcte..... 8-35
 - Étiquetage des pneus..... 8-23
- Interrupteur AUTO..... 5-5
- Interrupteur de dégivrage du pare-brise..... 5-8
- Interrupteur/icône de contrôle de la température..... 5-6
- i-ACTIVSENSE..... 4-77
 - Aide à la vitesse de croisière et à la circulation (CTS)..... 4-131
 - Alerte à l'attention du conducteur (DAA)..... 4-112
 - Alerte de circulation transversale à l'arrière (RCTA)..... 4-120
 - Alerte de circulation transversale à l'avant (FCTA)..... 4-116
 - Alerte de distance et de vitesse (DSA)..... 4-111
 - Assistance au freinage intelligent (SBS)..... 4-152

- Avertisseur de changement de file (LDWS)..... 4-95
- Caméras et capteurs..... 4-78
- Caméra avant/Caméras latérales/Caméra arrière..... 4-91
- Caméra de détection avant (FSC)..... 4-81
- Caméra de surveillance du conducteur..... 4-92
- Capteur radar avant..... 4-85
- Capteur radar latéral arrière... 4-89
- Capteur radar latéral avant.... 4-88
- Capteur ultrasonique
 - arrière..... 4-91
- Interrupteur i-ACTIVSENSE OFF..... 4-80
- Moniteur de vue à 360°..... 4-161
- Régulateur de vitesse à radar Mazda avec fonction Stop & Go (MRCC avec fonction Stop & Go)..... 4-123
- Surveillance des angles morts (BSM)..... 4-99
- Surveillance du conducteur (DM)..... 4-114
- Symbole d'état i-ACTIVSENSE (système d'avertissement/aide à la prévention des risques)..... 4-79
- Système de commande des feux de route (HBC)..... 4-93
- Système de maintien sur la voie en cas d'urgence (ELK)..... 4-145
- Système de reconnaissance des panneaux de signalisation (TSR)..... 4-104
- Système d'assistance au maintien de trajectoire (LAS)..... 4-142
- Système d'éclairage avant adaptatif (AFS)..... 4-93
- Technologie de sécurité active..... 4-77

Index

Technologie de sécurité pré-collision..... 4-78

J

Jauges.....4-10

L

Lampes de lecture..... 5-42

Lave-glace de lunette arrière..... 4-49

Lave-glace de pare-brise..... 4-47

Les essuie-glaces avant fonctionnent à haute vitesse..... 7-50

Lève-vitres électriques.....3-56

Liquides

Classification..... 9-4

Frein..... 6-15

Lave-glace..... 6-15

L'avertissement sonore est activé

Alerte sonore du suivi de voie..... 7-46

Avertissements du système de régulation de la vitesse à radar

Mazda avec fonction Stop & Go (MRCC avec fonction Stop & Go).....7-46

Avertissement de collision..... 7-46

Avertissement de vitesse excessive..... 7-46

Avertissement sonore de capteur tactile inutilisable (avec la fonction avancée à télécommande).....7-43

Avertissement sonore de levier sélecteur non positionné sur P..... 7-45

Avertissement sonore de portière ouverte..... 7-47

Avertissement sonore de position de marche arrière..... 7-45

Avertissement sonore de position de rapport..... 7-44

Avertissement sonore de priorité au freinage..... 7-44

Avertissement sonore de problème du véhicule..... 7-45

Avertissement sonore de puissance restante de la batterie haute tension..... 7-44

Avertissement sonore du système de freinage.....7-44

Avertissement sonore d'alerte de circulation transversale à l'arrière (RCTA).....7-46

Avertissement sonore d'alerte de circulation transversale à l'avant (FCTA)..... 7-46

Avertissement sonore d'interrupteur de verrouillage de portières sur le hayon inutilisable..... 7-43

Avertisseur sonore AUTOHOLD..... 7-45

Avertisseur sonore de ceinture de sécurité.....7-42

Avertisseur sonore de clé laissée dans le compartiment à bagages (avec la fonction avancée à télécommande)..... 7-44

Avertisseur sonore de clé laissée dans le véhicule (avec la fonction avancée à télécommande).....7-44

Avertisseur sonore de contacteur d'alimentation non positionné sur OFF (STOP)..... 7-43

Avertisseur sonore de la clé retirée du véhicule..... 7-43

Avertisseur sonore de surveillance des angles morts (BSM)..... 7-45

Avertisseur sonore du frein de stationnement électrique (EPB)..... 7-45

Rappel des feux allumés.....7-42

L'avertissement sonore est
 activé..... 7-47
 Avertissement sonore du mode
 d'économie de la batterie..... 7-47

M

Mazda Connect..... 5-16
 Annexe..... 5-29
 Opérations de base de Mazda
 Connect..... 5-20
 Service connecté..... 5-39
 Message indiqué sur l'affichage
 multi-informations..... 7-37
 Mesures à prendre si la puissance
 restante de la batterie haute tension
 est complètement épuisée..... 7-18
 Moniteur de vue à 360°..... 4-161
 Comment utiliser le
 système..... 4-169
 Marge d'erreur entre la surface de
 la route à l'écran et la surface
 réelle de la route..... 4-187
 Types d'images affichées
 à l'écran..... 4-166
 Vue de dessus/vue arrière... 4-180
 Vue de dessus/vue arrière grand
 angle..... 4-185
 Vue de dessus/vue avant.... 4-172
 Vue de dessus/vue avant grand
 angle..... 4-175
 Vue latérale..... 4-177

P

Panneau pare-soleil..... 3-61
 Pare-soleil..... 5-41
 Période de rodage..... 3-65
 Phares
 Appel de phares..... 4-41
 Éclairage départ maison..... 4-41
 Éclairage retour maison..... 4-41

Feux de route/croisement..... 4-40
 Réglage de la hauteur..... 4-42
 Pièces et accessoires non originaux
 additionnels..... 8-17
 Pneus..... 6-27
 Chaînes à neige..... 3-68
 Permutation des pneus..... 6-29
 Pneus à neige..... 3-68
 Pneu à plat..... 7-3
 Pression de gonflage
 des pneus..... 6-28
 Remplacement d'une roue.... 6-30
 Remplacement d'un pneu.... 6-29
 Spécifications..... 9-5
 Système de classement uniforme
 de la qualité des pneus
 (UTQGS)..... 8-21
 Pneu à plat..... 7-3
 Poche de rangement..... 5-51
 Poids..... 9-5
 Poignées de maintien..... 5-49
 Porte-bouteilles..... 5-49
 Porte-verres..... 5-48
 Pour désembourber le véhicule.. 3-67
 Prise des accessoires..... 5-45
 Prise de courant CA..... 5-46
 Problème
 Batterie au plomb-acide
 épuisée..... 7-14
 Batterie haute tension entièrement
 déchargée..... 7-18
 Démarrage d'urgence..... 7-19
 Lorsqu'il n'est pas possible
 d'ouvrir le hayon..... 7-48
 Pneu à plat..... 7-3
 Stationnement en cas
 d'urgence..... 7-2
 Problèmes de sécurité, signalement
 (Canada)..... 8-14
 Problèmes de sécurité, signalement
 (États-Unis)..... 8-13

Index

Q

Qualité des lubrifiants..... 9-4

R

Rangement des outils..... 7-3

Rappel des feux allumés..... 7-42

Remorquage

Remorquage récréatif.....3-71

Remorquage d'urgence

Crochets d'immobilisation.... 7-22

Description du remorquage...7-20

Remorquage récréatif..... 3-71

Remplacement

Ampoules..... 6-31

Essuie-glace..... 6-17

Fusible..... 6-32

Pile de la clé..... 6-25

Pneus.....6-29

Roue.....6-30

Régulateur de vitesse..... 4-194

Indication de veille du régulateur

de vitesse (blanche)/Indication de

réglage du régulateur de vitesse

(verte).....4-195

Interrupteur du régulateur de

vitesse de croisière.....4-194

Régulateur de vitesse à radar Mazda

avec fonction Stop & Go (MRCC avec

fonction Stop & Go)..... 4-123

Avertissement de proximité

..... 4-126

Commande de maintien à

l'arrêt.....4-130

Indication d'affichage..... 4-125

Réglage du système..... 4-127

Rétroviseurs

Rétroviseurs extérieurs..... 3-51

Rétroviseur intérieur.....3-54

Rétroviseurs extérieurs..... 3-51

Rétroviseur intérieur..... 3-54

S

Serrures des portières..... 3-37

Sièges

Appuie-tête.....2-20

Chauffage de siège..... 2-23

Mémorisation de la position de

conduite..... 2-11

Siège arrière.....2-17

Siège avant..... 2-5

Siège du conducteur.....2-5

Siège passager avant.....2-13

Si l'affichage de conduite active ne

fonctionne pas..... 7-49

Si un voyant s'allume ou

clignote..... 7-24

Spécifications

Ampoules..... 9-5

Batterie haute tension.....9-4

Contenances..... 9-4

Dimensions.....9-5

Pneus.....9-5

Poids..... 9-5

Qualité des lubrifiants.....9-4

Système de charge.....9-3

Système électrique.....9-4

Surcharge.....3-69

Surveillance des angles morts

(BSM).....4-99

Annulation de surveillance des

angles morts (BSM)..... 4-103

Surveillance du conducteur

(DM).....4-114

Système de capteurs de

stationnement.....4-211

Système de ceintures de sécurité

Blocage automatique..... 2-31

Femmes enceintes..... 2-30

10-10

Mode de blocage d'urgence.....	2-31	Système de commande de traction (TCS).....	4-72
Précautions concernant les ceintures de sécurité.....	2-28	Interrupteur TCS OFF.....	4-73
Rallonge.....	2-36	Témoin TCS OFF.....	4-73
Système de charge.....	9-3	Témoin TCS/DSC.....	4-72
Système de climatisation		Système de lubrification.....	6-16
Commande de climatisation à distance.....	5-15	Système de maintien sur la voie en cas d'urgence (ELK).....	4-145
Dégivrage et désembuage du pare-brise.....	5-11	Aide au maintien sur la route.....	4-149
Fonctionnement de base du système de climatisation.....	5-9	Assistance aux angles morts	4-145
Pour votre confort de conduite.....	5-2	Système de priorité au freinage... 4-64	
Programmateur de climatisation.....	5-14	Système de reconnaissance des panneaux de signalisation (TSR).....	4-104
Réglage des bouches d'aération.....	5-9	Système de sécurité	
Sélection du mode de circulation d'air.....	5-10	Système d'immobilisation.....	3-62
Utilisations pratiques du système de climatisation.....	5-12	Système de surveillance de pression des pneus.....	4-198
Zone de fonctionnement du système de climatisation.....	5-4	Système de télécommande sans fil HomeLink.....	4-52
Système de commande des feux de route (HBC).....	4-93	Système d'antiblocage de frein (ABS).....	4-71
Témoin du système de commande des feux de route (HBC) (vert).....	4-94	Système d'assistance au maintien de trajectoire (LAS).....	4-142
Système de commande de changement de vitesse		Système d'entrée éclairée.....	5-44
Conseils concernant la conduite.....	4-35	Système d'éclairage avant adaptatif (AFS).....	4-93
Explication des positions du levier sélecteur.....	4-28	Système d'immobilisation.....	3-62
Fonctionnement du levier sélecteur.....	4-31	Système d'ouverture à télécommande.....	3-30
Système de verrouillage du levier sélecteur.....	4-35	Système d'ouverture à télécommande avancée.....	3-35
		Système EV	
		Arrêt d'urgence du système EV.....	4-9
		Avant de démarrer le système EV.....	4-5
		Démarrage du système EV lorsque la pile de la clé est à plat.....	4-7

Index

Démarrer le système EV..... 4-5
Pour arrêter le système EV..... 4-9

T

Tableau de bord..... 4-10
Affichage de la boussole..... 4-19
Affichage de la température
extérieure..... 4-17
Affichage i-ACTIVSENSE..... 4-19
Affichage multi-
informations..... 4-12
Compteur de vitesse..... 4-10
Compteur journalier..... 4-14
Compteur totalisateur..... 4-14
Éclairage du tableau de
bord..... 4-16
Indication d'avertissement/
voyants..... 4-21
Indication/témoins..... 4-23
Message indiqué sur l'affichage
multi-informations..... 7-37
Tapis de plancher..... 3-66
Téléphones cellulaires..... 8-18
Toit ouvrant transparent..... 3-59

V

Véhicules électriques..... 3-2
Palette au volant..... 3-9
Son électronique..... 3-11

Vérification du niveau de liquide
de frein..... 6-15
Vérification du niveau de liquide de
refroidissement..... 6-13
Vérification du niveau du liquide de
lave-glace..... 6-15

Vitres

Lève-vitres électriques..... 3-56

Volant

Avertisseur..... 4-51
Volant chauffant..... 2-25

Z

Zone de fonctionnement du système de climatisation

Contacteur d'alimentation
(marche/arrêt système)..... 5-7

Fonctionnement de base du
panneau tactile..... 5-5

Icône de sélecteur d'admission
d'air..... 5-7

Interrupteur AUTO..... 5-5

Interrupteur de dégivrage du pare-
brise..... 5-8

zone de fonctionnement du système de climatisation

Interrupteur/icône de contrôle de
la température..... 5-6

MAZDA MOTOR CORPORATION