



MANUEL CONDUITE ET ENTRETIEN

2022 MAZDA MX-5

Manuel Conduite et Entretien en ligne

Vous pouvez consulter le manuel Conduite et Entretien en ligne à l'aide d'un ordinateur, d'un téléphone intelligent ou d'une tablette. N'hésitez pas à utiliser le manuel Conduite et Entretien en ligne également.

Pour les clients du Canada

- Veuillez vous rendre sur le site Web ci-dessous et sélectionner le matériau ou le modèle désiré (année modèle).

<https://www.mazda.ca/fr/proprietaires/manuels/>



Limites d'utilisation

- Ce manuel Conduite et Entretien en ligne peut ne pas s'afficher correctement en fonction de l'appareil utilisé et des services contractuels disponibles sur celui-ci.
- La connexion (accès) peut entraîner des frais de communication.
- L'accès peut être indisponible en cas de réseau ou d'environnement de communication faible.

Un mot de bienvenue aux propriétaires de véhicules Mazda

Nous vous remercions d'avoir porté votre choix sur une Mazda. Les véhicules Mazda sont conçus et fabriqués pour donner au propriétaire une satisfaction complète.

De manière à profiter pleinement et en toute sécurité de votre véhicule Mazda, lisez ce manuel avec attention et suivez toutes les recommandations.

Le concessionnaire agréé Mazda est celui qui connaît le mieux votre véhicule. Adressez-vous à lui pour tout entretien ou réparation.

Notre réseau de professionnels Mazda, à l'échelle du pays, attache une importance primordiale à vous satisfaire et vous donner le meilleur service possible.

Nous vous assurons également de notre constant souci de vous donner un plaisir de conduite total et une entière satisfaction avec votre Mazda.

Mazda Motor Corporation
HIROSHIMA, JAPON

Remarques importantes concernant ce manuel

Conservez ce manuel dans le coffre, il constituera une référence pratique pour une utilisation confortable et en toute sécurité de votre Mazda. Si vous devez revendre votre véhicule, laissez ce manuel dans la boîte à gant à disposition du propriétaire suivant.

Toutes les spécifications et descriptions sont à jour à la mise sous presse. Cependant, cherchant constamment à améliorer ses véhicules, Mazda se réserve le droit d'apporter des modifications aux spécifications à tout moment sans préavis et sans qu'il lui incombe d'obligations.

Le climatiseur et l'environnement

Votre climatiseur Mazda d'origine est rempli d'un réfrigérant qui n'endommage pas la couche d'ozone. Si le climatiseur ne fonctionne pas correctement, s'adresser à un concessionnaire agréé Mazda.

Perchlorate

Certains composants de ce véhicule, tels que les [modules de coussins d'air, les dispositifs de prétension de ceintures de sécurité, les piles au lithium, ...] peuvent contenir du perchlorate-- Il faut donc prendre toutes les dispositions spéciales qui seraient nécessaires pour effectuer les travaux d'entretien ou la mise au rebut du véhicule. Se référer à www.dtsc.ca.gov/hazardouswaste/perchlorate.

Veillez noter que ce manuel s'applique à tous les modèles, accessoires et options. De ce fait, vous trouverez certaines explications pour des accessoires non installés sur votre véhicule.

©2021 Mazda Motor Corporation
Octobre 2021 (Impression2)

Utilisation de ce manuel

Le désir de Mazda est que vous trouviez un plaisir maximum à conduire votre véhicule. La lecture intégrale de ce manuel y contribuera largement.

Les illustrations complètent le texte pour vous donner la meilleure explication possible sur la manière d'utiliser votre Mazda. Toutes les caractéristiques, informations concernant la sécurité et les méthodes de conduite sous différentes conditions sont expliquées dans votre manuel.

Le symbole ci-dessous, quand il apparaît dans ce manuel indique “Ne faites pas ceci” ou “Évitez que ceci se produise”.

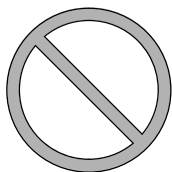

Index: L'index vous indique toute l'information, par ordre alphabétique, contenue dans le manuel.

Ce manuel comprend plusieurs avertissements sous des titres tels que: PRUDENCE, ATTENTION et REMARQUE.

PRUDENCE

Le titre *PRUDENCE* indique une situation où, si la *PRUDENCE* est ignorée, de graves blessures ou la mort peuvent en résulter.

ATTENTION

Le titre *ATTENTION* indique une situation où, si l'on ne fait pas attention cela risque d'entraîner des blessures corporelles et (ou) des dommages au véhicule.

REMARQUE

Une *REMARQUE* donne des informations et quelques fois indique comment faire une bonne utilisation du véhicule.

Le symbole suivant, situé sur certains composants du véhicule, indique que ce manuel contient des informations relatives au composant en question. Se référer au manuel pour une explication détaillée.



Table des matières

Index illustré Vues de l'intérieur, de l'extérieur et identification des éléments de votre véhicule Mazda.	1
Équipement sécuritaire essentiel Informations importantes sur l'équipement sécuritaire, incluant les sièges, les ceintures de sécurité, les systèmes de dispositifs de retenue pour enfants et les coussins d'air du système de retenue supplémentaire.	2
Avant de conduire Utilisation de fonctions diverses, y compris les clés, portières, rétroviseurs et vitres.	3
En cours de conduite Informations concernant une conduite et un arrêt en toute sécurité.	4
Fonctions intérieures Utilisation des différentes fonctions concernant le confort de conduite, incluant le système de commande de température et le système audio.	5
Entretien Comment maintenir votre véhicule Mazda en condition optimale.	6
En cas de problèmes Informations utiles sur ce qu'il faut faire si un problème provient du véhicule.	7
Informations à la clientèle et signalement des problèmes de sécurité Informations importantes pour le client incluant les garanties et les accessoires.	8
Spécifications Informations techniques sur votre véhicule Mazda.	9
Index	10

1

Index illustré

Vues de l'intérieur, de l'extérieur et identification des éléments de votre véhicule Mazda.

Vue générale de l'habitacle.....	1-2	Équipement de l'habitacle (Vue	
Équipement de l'habitacle (Vue		D).....	1-5
A).....	1-2		
Équipement de l'habitacle (Vue		Vue générale de l'extérieur.....	1-7
B).....	1-3	Toit convertible (Capote).....	1-7
Équipement de l'habitacle (Vue		Toit convertible (toit rigide).....	1-8
C).....	1-4		

Vue générale de l'habitacle

Équipement de l'habitacle (Vue A)

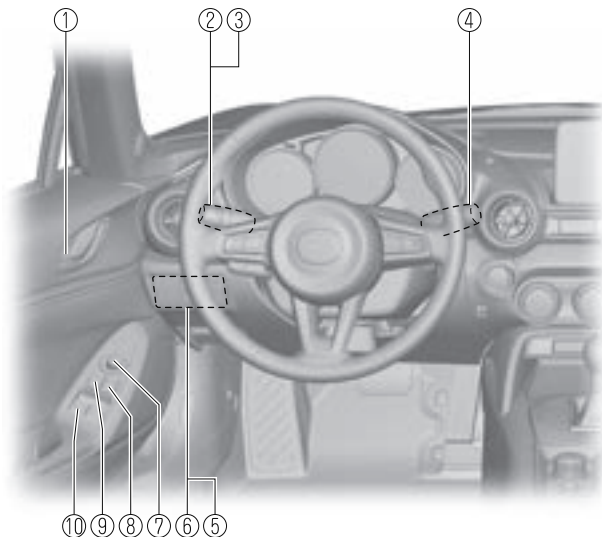

①	Commande de verrouillage de portière.....	page 3-20
②	Clignotants et changement de file.....	page 4-58
③	Commande d'éclairage.....	page 4-52
④	Levier d'essuie-glace et lave-glace.....	page 4-59
⑤	Interrupteur DSC OFF.....	page 4-77
⑥	Interrupteur OFF de l'avertisseur de changement de file (LDWS).....	page 4-89
⑦	Interrupteur de rétroviseur extérieur.....	page 3-32
⑧	Commande de verrouillage de portière.....	page 3-19
⑨	Interrupteur de verrouillage de lève-vitres électriques.....	page 3-35
⑩	Interrupteurs de lève-vitres électriques.....	page 3-35

Équipement de l'habitacle (Vue B)

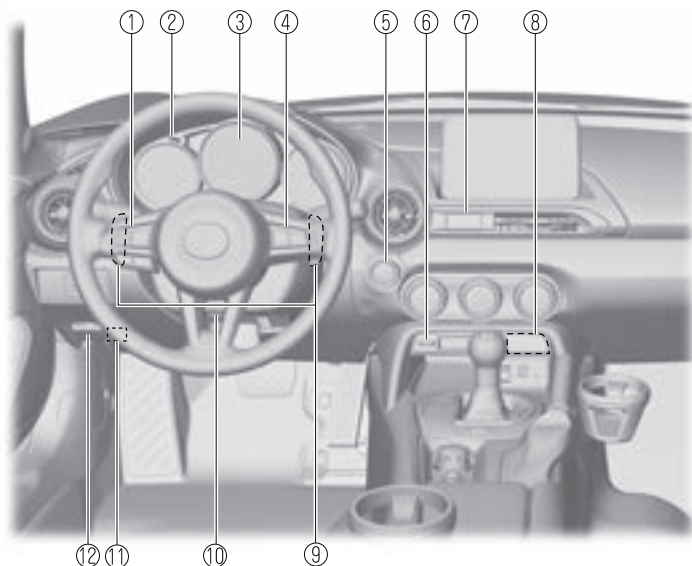

- ① Commandes audio au volant..... page 5-22
- ② Commande d'éclairage du tableau de bord.....page 4-17
- ③ Combiné d'instruments.....page 4-13
- ④ Interrupteurs de régulateur de vitesses de croisière.....page 4-119
- ⑤ Bouton de démarrage du moteur..... page 4-4
- ⑥ Interrupteur de toit rigide rétractable..... page 3-48
- ⑦ Interrupteur de feux de détresse..... page 4-65
- ⑧ Interrupteurs de chauffage de siège.....page 2-12
- ⑨ Commandes de changement du volant.....page 4-45
- ⑩ Levier de déverrouillage..... page 2-5
- ⑪ Bouton de déverrouillage du coffre.....page 3-22
- ⑫ Poignée de déverrouillage du capot..... page 6-18

Équipement de l'habitacle (Vue C)

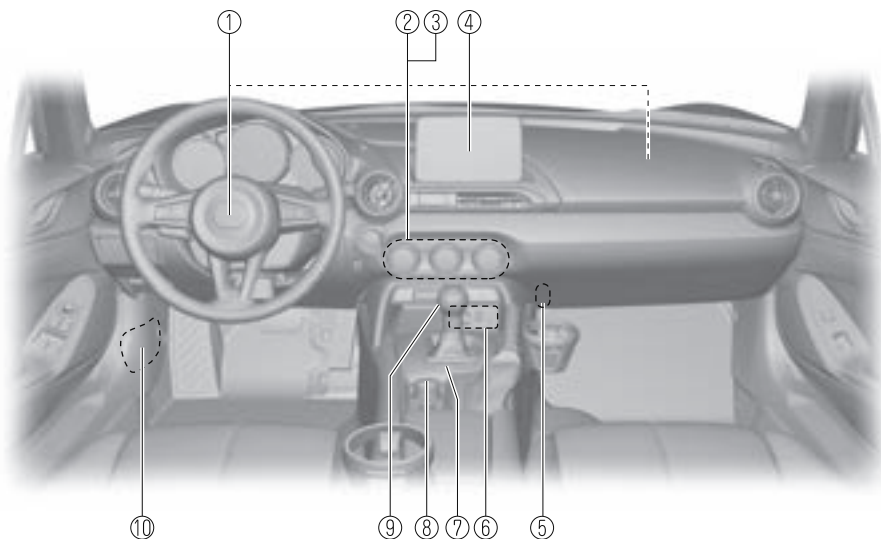

①	Systèmes de retenue supplémentaire à coussins d'air.....	page 2-43
②	Système de commande de température.....	page 5-2
③	Interrupteur de désembuage de lunette arrière.....	page 4-63
④	Mazda Connect.....	page 5-15
⑤	Prise des accessoires.....	page 5-39
⑥	Bornes d'entrée externes.....	page 5-15
⑦	Interrupteur de sélection de conduite.....	page 4-79
⑧	Interrupteur de commande.....	page 5-20
⑨	Levier de changement de vitesses/Levier sélecteur.....	page 4-37, 4-40
⑩	Porte-fusibles (Côté gauche).....	page 6-50

Équipement de l'habitacle (Vue D)

▼ Toit convertible (Capote)

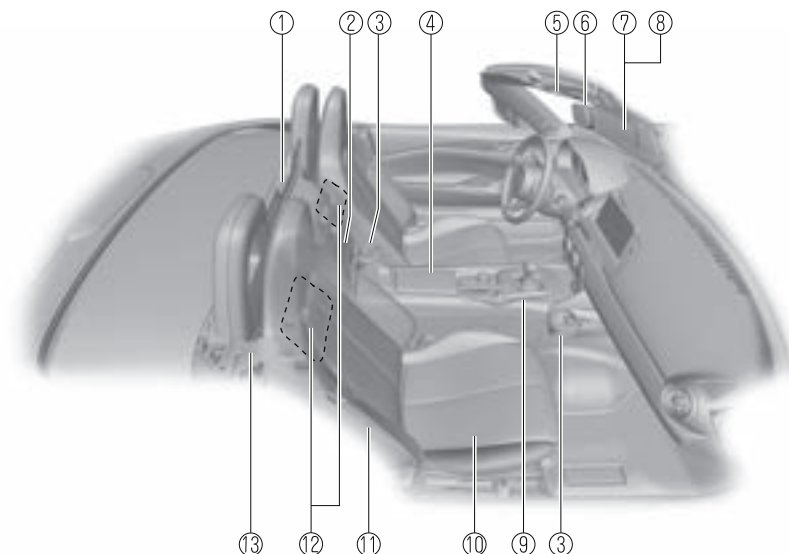

① Coupe-vent.....	page 5-46
② Boîte sur le côté du siège.....	page 5-45
③ Porte-verres.....	page 5-40
④ Compartiment de console.....	page 5-44
⑤ Éclairage intérieur.....	page 5-37
⑥ Rétroviseur intérieur.....	page 3-33
⑦ Pare-soleil.....	page 5-37
⑧ Miroir de pare-soleil.....	page 5-37
⑨ Frein de stationnement.....	page 4-70
⑩ Siège.....	page 2-5
⑪ Coussin d'air SRS.....	page 2-43
⑫ Boîtes de rangement arrière.....	page 5-45
⑬ Ceinture de sécurité.....	page 2-14

Vue générale de l'habitacle

▼ Toit convertible (toit rigide)

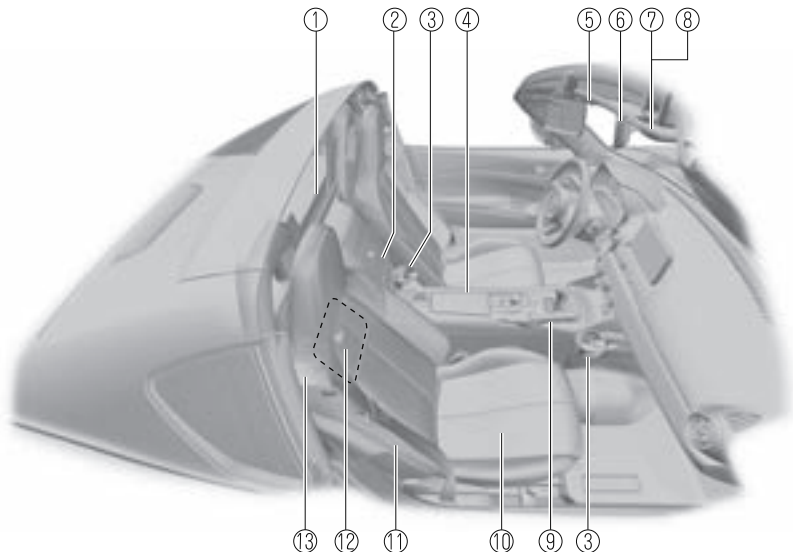

① Coupe-vent.....	page 5-46
② Boîte sur le côté du siège.....	page 5-45
③ Porte-verres.....	page 5-40
④ Compartiment de console.....	page 5-44
⑤ Éclairage intérieur.....	page 5-37
⑥ Rétroviseur intérieur.....	page 3-33
⑦ Pare-soleil.....	page 5-37
⑧ Miroir de pare-soleil.....	page 5-37
⑨ Frein de stationnement.....	page 4-70
⑩ Siège.....	page 2-5
⑪ Coussin d'air SRS.....	page 2-43
⑫ Boîte de rangement arrière.....	page 5-45
⑬ Ceinture de sécurité.....	page 2-14

Toit convertible (Capote)

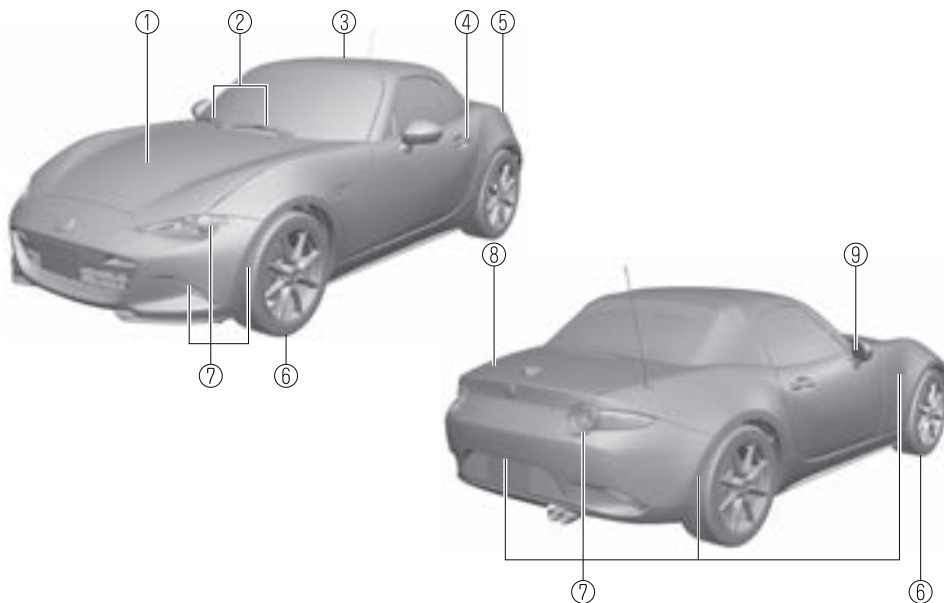

① Capot.....	page 6-18
② Balais d'essuie-glace de pare-brise.....	page 6-27
③ Toit convertible (Capote).....	page 3-39
④ Portière et clé.....	page 3-15
⑤ Trappe de remplissage de carburant.....	page 3-29
⑥ Jantes et pneus.....	page 6-36
⑦ Éclairages extérieurs.....	page 6-40
⑧ Couvercle du coffre.....	page 3-21
⑨ Rétroviseur extérieur.....	page 3-32

Vue générale de l'extérieur

Toit convertible (toit rigide)

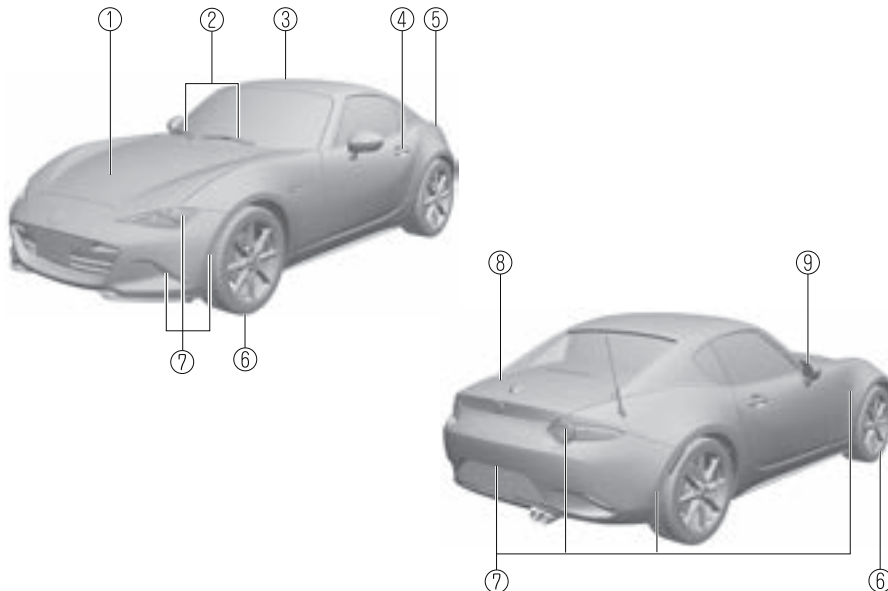

① Capot.....	page 6-18
② Balais d'essuie-glace de pare-brise.....	page 6-27
③ Toit convertible (toit rigide).....	page 3-45
④ Portière et clé.....	page 3-15
⑤ Trappe de remplissage de carburant.....	page 3-29
⑥ Jantes et pneus.....	page 6-36
⑦ Éclairages extérieurs.....	page 6-40
⑧ Couvercle du coffre.....	page 3-21
⑨ Rétroviseur extérieur.....	page 3-32

2

Équipement sécuritaire essentiel

Informations importantes sur l'équipement sécuritaire, incluant les sièges, les ceintures de sécurité, les systèmes de dispositifs de retenue pour enfants et les coussins d'air du système de retenue supplémentaire.

Sièges..... 2-2

- Mise en garde relative aux sièges..... 2-2
- Siège..... 2-5
- Appui-têtes..... 2-11

Chauffage de siège..... 2-12

- Chauffage de siège* 2-12

Ceintures de sécurité..... 2-14

- Précautions concernant les ceintures de sécurité..... 2-14
- Ceinture de sécurité..... 2-18
- Systèmes d'avertissement de ceintures de sécurité..... 2-19
- Systèmes de prétension de ceinture de sécurité et de limitation de charge..... 2-20
- Rallonge de ceinture de sécurité..... 2-22

Dispositifs de sécurité pour enfants..... 2-25

- Précautions concernant les dispositifs de sécurité pour enfants..... 2-25

- Installation de système de dispositif de sécurité pour enfants..... 2-30
- Tableau des différentes positions de sièges appropriées suivant le système de dispositif de sécurité pour enfants..... 2-33
- Installation de systèmes de dispositif de sécurité pour enfants..... 2-36

Systèmes de retenue supplémentaire à coussins d'air..... 2-43

- Précautions concernant le système de retenue supplémentaire (SRS)..... 2-43
- Composants du système de retenue supplémentaire..... 2-50
- Explication du fonctionnement des coussins d'air SRS..... 2-51
- Critères de déploiement des coussins d'air SRS..... 2-54
- Limites du coussin d'air SRS..... 2-55
- Système de classification de l'occupant du siège du passager..... 2-57
- Contrôle continu..... 2-63

Mise en garde relative aux sièges

PRUDENCE

S'assurer que les composantes réglables d'un siège sont correctement verrouillées en place:

Les sièges réglables et les dossiers de siège qui ne sont pas correctement verrouillés sont dangereux. En cas d'arrêt brusque ou de collision, le siège ou le dossier du siège risque de se déplacer, causant de graves blessures. S'assurer que les composantes réglables du siège sont correctement verrouillées en les poussant vers l'avant et l'arrière et en poussant le siège.

Ne jamais laisser les enfants régler un siège:

Laisser des enfants régler un siège est dangereux car cela pourrait entraîner de graves blessures si les mains ou les pieds d'un enfant se coincent dans le siège.

Ne pas conduire avec le dossier de siège déverrouillé:

Tout le dossier du siège est important pour la sécurité à l'intérieur du véhicule. Si le dossier du siège est laissé déverrouillé cela est dangereux car les passagers peuvent être éjectés ou non retenus et des objets peuvent cogner les occupants en cas de freinage brusque ou de collision, causant de graves blessures. Après avoir ajusté le dossier du siège, même si aucun autre passager ne se trouve dans le véhicule, pousser le dossier du siège vers l'avant et vers l'arrière pour s'assurer qu'il est bien verrouillé en place.

Ne régler un siège que lorsque le véhicule est à l'arrêt:

Si le siège est réglé pendant que le véhicule roule, la position d'assise peut devenir instable et le siège peut bouger de façon inattendue, ce qui peut entraîner des blessures.

Ne pas modifier ou remplacer les sièges:

La modification ou le emplacement des sièges, comme le remplacement du garnissage ou le desserrage de boulons sont dangereux. Les sièges contiennent des composants de coussin d'air essentiels au système de retenue supplémentaire. Une modification peut endommager le système de retenue supplémentaire, ce qui peut résulter en de graves blessures. S'adresser à un concessionnaire agréé Mazda s'il est nécessaire de retirer ou réinstaller le siège.

Ne pas conduire avec des sièges endommagés:

Il est dangereux de conduire avec des sièges endommagés, en particulier avec des coussins de sièges déchirés ou endommagés jusqu'au niveau de l'uréthane. Une collision, même une qui n'est pas assez intense pour causer le déploiement des coussins d'air, peut endommager les sièges qui contiennent des composants de coussin d'air essentiels. S'il y a une autre collision, un coussin d'air peut ne pas se déployer, ce qui pourrait résulter en de graves blessures. Faire toujours inspecter les sièges, les dispositifs prétension de ceinture de sécurité et les coussins d'air par un concessionnaire agréé Mazda après une collision.

Ne pas conduire avec un des sièges incliné:

Le fait d'être assis, dans une position inclinée, dans un véhicule en mouvement est dangereux car cela réduit la protection fournie par les ceintures de sécurité. En cas de freinage brusque ou de collision, on risque de glisser sous la ceinture ventrale et de subir de graves blessures internes. Pour une protection maximale, s'asseoir le plus en arrière possible et bien droit.

Ne placez pas d'objet tel qu'un coussin entre le dossier de siège et votre dos:

Placer un objet tel qu'un coussin entre le dossier de siège et votre dos est dangereux, car vous ne pourrez pas maintenir une posture de conduite sûre, et la ceinture de sécurité ne pourra pas fonctionner pleinement en cas de collision; un accident grave ou des blessures graves ou mortelles pourraient alors s'ensuivre.

Ne pas placer d'objets sous le siège:

L'objet pourrait se coincer et empêcher la bonne fixation du siège; un accident pourrait alors s'ensuivre.

Ne pas empiler de bagages sur une hauteur dépassant les dossiers de siège:

Les bagages empilés sur une hauteur dépassant les dossiers de siège est dangereux. En cas de freinage brusque ou de collision, les objets peuvent être projetés et risquent de frapper et blesser des passagers.

S'assurer que tout bagage et paquet est fixé avant de conduire le véhicule:

Le fait de ne pas fixer les bagages ou paquets avant la conduite est dangereux car ils pourraient se déplacer ou être projetés en cas de freinage brusque ou de collision, et causer de graves blessures.

De plus, si les coussins d'air se déploient, la cargaison peut se disperser, ce qui peut entraîner des blessures graves ou la mort.

Veiller toujours à ce que le véhicule soit verrouillé lorsqu'on le quitte, et bien garder les clés du véhicule hors de portée des enfants:

Il est dangereux de laisser le véhicule non verrouillé, ou les clés à portée des enfants. Les enfants qui pourraient s'introduire dans le coffre par un coffre ouvert risquent de se faire enfermer accidentellement dans le coffre. Ils risqueraient alors de décéder ou de subir des dommages cérébraux par coup de chaleur, surtout en été. Toujours verrouiller les portières et le coffre.

Sièges

ATTENTION

- *Pour éviter de se blesser, veiller à ne pas approcher les mains ou les doigts des pièces mobiles du siège ou de la garniture latérale lorsqu'on ajuste les positions d'un siège.*
- *Lorsqu'on déplace les sièges, s'assurer qu'il n'y ait pas de bagages dans la zone environnante. Si les bagages sont coincés, ils pourraient être endommagés.*
- *Pour avancer ou reculer les sièges, ou redresser le dossier d'un siège incliné vers l'arrière, veiller à supporter le dossier tant que le levier est manœuvré. Si le dossier du siège n'est pas soutenu, le siège pourrait s'avancer et risquer de causer des blessures.*
- *Lorsque vous insérez votre main sous le siège pour nettoyer l'habitacle ou ramasser quelque chose que vous avez laissé tomber sous le siège, veillez à ne pas vous blesser. Si vous touchez les parties mobiles du rail ou du cadre du siège, vous risquez de vous blesser.*

Siège

▼ Réglage du siège conducteur

La procédure de réglage de la position de conduite recommandée par Mazda vous permet de maintenir une posture détendue, de conduire le véhicule plus longtemps sans sensation de fatigue et de réaliser des opérations rapides naturellement.

De plus, vous pouvez être assuré d'une vue dégagée vers l'avant pour conduire plus confortablement et en toute sécurité.

Les réglages de la position de conduite recommandés par Mazda sont effectués selon les procédures suivantes.

1. Réglage du volant et du siège dans leur position par défaut.
2. Réglage de l'angle du dossier du siège.
3. Réglage de la position du siège en avant et en arrière.
4. Réglage de la position du volant.

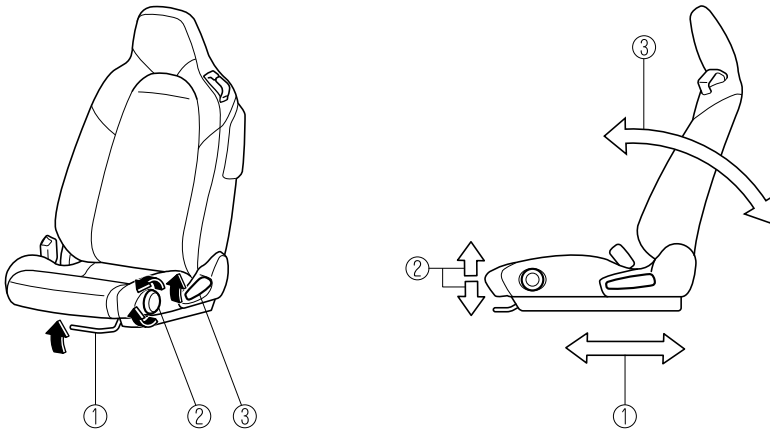

① Réglage longitudinal du siège

Pour déplacer un des sièges vers l'avant ou vers l'arrière, tirer le levier vers le haut et faire coulisser le siège à la position désirée et relâcher le levier.

S'assurer que le levier retourne à sa position originale et que le siège est verrouillé en place en le poussant vers l'avant et vers l'arrière.

② Réglage de la hauteur de l'avant du coussin de siège

Pour régler la hauteur de l'avant du coussin de siège, tourner le bouton dans la position souhaitée.

③ Réglage de l'inclinaison du dossier

Pour changer l'angle d'inclinaison du dossier, se pencher légèrement vers l'avant tout en soulevant le levier. Se pencher ensuite vers l'arrière jusqu'à la position désirée et relâcher le levier.

Sièges

S'assurer que le levier retourne à sa position originale et que le dossier est verrouillé en place en le poussant vers l'avant et vers l'arrière.

Avant d'effectuer les réglages de la position de conduite recommandés par Mazda

Avant d'effectuer les réglages, régler le volant et le siège dans leur position par défaut.

Comment régler le volant à sa position par défaut



Ne jamais ajuster le volant lorsque le véhicule est en mouvement:

Le fait de régler le volant alors que le véhicule se déplace est dangereux. Cette manipulation peut facilement faire que le conducteur tourne le volant brusquement vers la droite ou vers la gauche. Cela peut entraîner une perte de contrôle du véhicule et un accident.

Après avoir réglé la position du volant, s'assurer qu'il est bien verrouillé en essayant de le déplacer vers le haut et vers le bas:

Il est dangereux de conduire avec le volant mal verrouillé en position. Si le volant se déplace de façon inattendue pendant la conduite, vous risquez de perdre le contrôle de la direction et d'avoir un accident.

Abaisser le levier, déplacer le volant à la position la plus basse, puis le pousser vers le bas et le reculer complètement.

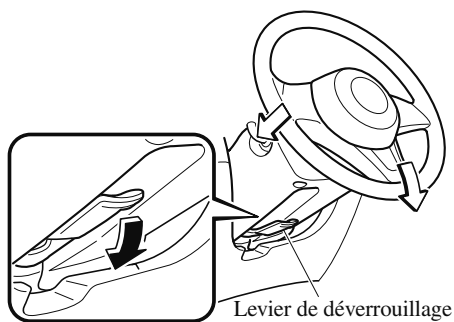

Comment régler le siège conducteur dans sa position par défaut

1. Faire glisser le siège complètement vers l'arrière.
2. S'asseoir au fond du siège et contre le dossier.

Procédure de réglage du siège pour la position de conduite recommandée par Mazda**Réglage de l'angle du dossier du siège (inclinaison)**

Régler le dossier du siège à un angle offrant une position d'assise confortable.

1. Avec une posture légèrement inclinée, déplacer le dossier du siège vers l'avant jusqu'à un angle où vous sentez que votre taille est légèrement serrée.

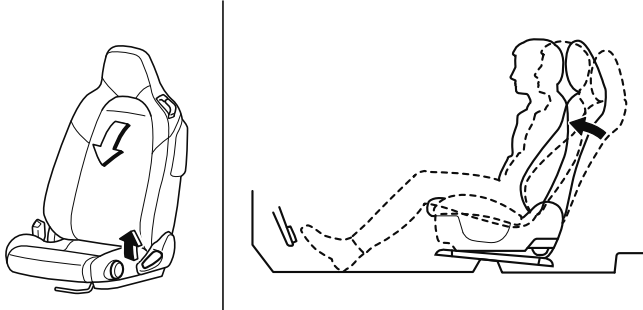

2. Déplacer le dossier du siège vers l'arrière jusqu'à obtenir une position d'assise confortable sans crampes à la taille.

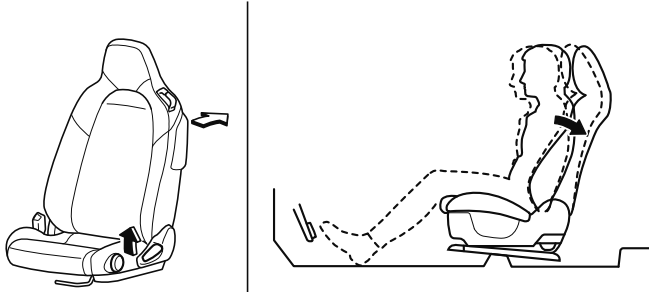

Sièges

Réglage de la position du siège en avant et en arrière (coulissement)

Régler le siège à la position optimale pour actionner les pédales d'accélérateur et de frein.

1. Placer le pied gauche sur le repose-pied, le pied droit entre les pédales d'accélérateur et de frein, puis placer le talon à une position permettant de passer facilement d'une pédale à l'autre.
2. Avec le talon posé sur le sol, placer le pied droit sur la pédale de frein et déplacer le siège le plus loin possible vers l'avant jusqu'à ressentir une légère crampe à la cheville.

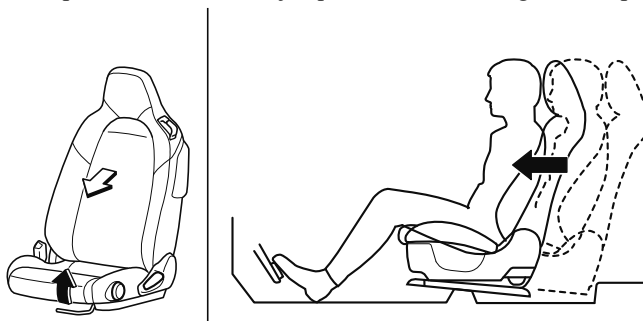

3. Avec le pied droit sur la pédale de frein, déplacer le dossier du siège jusqu'à ne plus ressentir de crampe à la cheville.
4. Avec le talon posé sur le plancher, s'assurer de pouvoir bien déplacer le pied entre la pédale de frein et la pédale d'accélérateur.
5. Enfoncer à fond la pédale d'accélérateur avec le talon posé sur le plancher et s'assurer que la cheville n'est pas trop étirée.

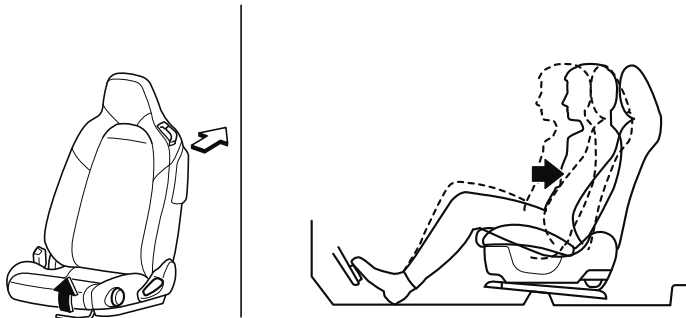

Réglage de la position du volant

Régler le volant à une position permettant de le manœuvrer facilement et de bien voir les jauges.

1. Avec le dos contre le dossier du siège, tendre les bras, les placer au-dessus du volant et tirer le volant vers vous jusqu'à la position des poignets.

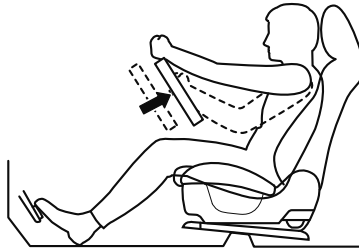

2. Régler la hauteur du volant de manière à bien voir les jauges.
3. Soulever le levier pour bien verrouiller le volant.

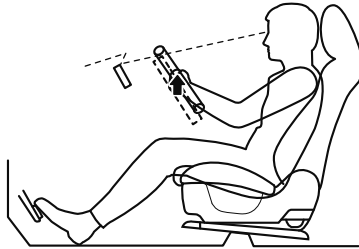

Sièges

▼ Réglage du siège passager

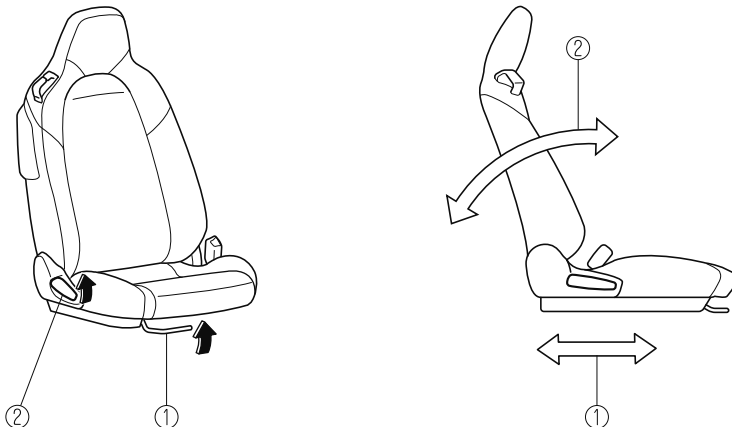

① Réglage longitudinal du siège

Pour déplacer un des sièges vers l'avant ou vers l'arrière, tirer le levier vers le haut et faire coulisser le siège à la position désirée et relâcher le levier.

S'assurer que le levier retourne à sa position originale et que le siège est verrouillé en place en le poussant vers l'avant et vers l'arrière.

② Réglage de l'inclinaison du dossier

Pour changer l'angle d'inclinaison du dossier, se pencher légèrement vers l'avant tout en soulevant le levier. Se pencher ensuite vers l'arrière jusqu'à la position désirée et relâcher le levier.

S'assurer que le levier retourne à sa position originale et que le dossier est verrouillé en place en le poussant vers l'avant et vers l'arrière.

Appuie-têtes

▼ Appuie-têtes non réglables

Le véhicule est équipé d'appuie-têtes non réglables sur les dossiers des sièges du conducteur et du passager. Les appuie-têtes non réglables sont composés d'un revêtement en chutes de mousse recouvrant la structure supérieure des dossiers des sièges, et sont conçus pour contribuer à protéger le conducteur et le passager contre toute blessure au cou. Régler les dossiers des sièges à leur position relevée sur route, de manière que l'appuie-tête soit placé aussi près que possible de l'arrière de la tête.



S'assurer que les dossiers des sièges sont correctement réglés à leur position relevée sur route avant de conduire le véhicule:

Le fait de conduire avec les dossiers des sièges incorrectement réglés est dangereux. Sans un support en arrière de la tête, le cou risque de subir de graves blessures en cas de collision.

Chauffage de siège

Chauffage de siège*

Les sièges sont chauffés électriquement. Le contacteur doit être mis sur ON. Appuyer sur l'interrupteur de chauffage du siège lorsque le contacteur est mis sur ON pour activer le chauffage du siège. Les témoins s'allument lorsque le chauffage du siège est en marche. Le mode change de la manière suivante à chaque fois que l'on appuie sur l'interrupteur de chauffage de siège.

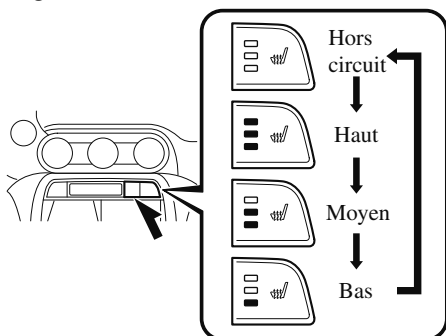

PRUDENCE

Se montrer prudent lors de l'utilisation du chauffage de siège:

La chaleur du chauffage de siège peut être trop forte pour certaines personnes, comme indiqué ci-après, et peut entraîner des brûlures au premier degré.

- Bébés, jeunes enfants, personnes âgées et à mobilité réduite
- Les personnes à la peau délicate
- Les personnes extrêmement fatiguées
- Les personnes qui sont ivres
- Les personnes qui prennent des hypnotiques, tels que des somnifères, ou des médicaments contre le rhume

Ne pas utiliser le chauffage de siège lorsque des objets disposant d'une grande capacité de rétention de l'humidité, tels qu'une couverture ou un coussin, sont placés sur le siège:

Le siège peut chauffer de manière excessive et entraîner des brûlures au premier degré.

Ne pas utiliser le chauffage de siège même lors d'une courte sieste dans le véhicule:

Le siège peut chauffer de manière excessive et entraîner des brûlures au premier degré.

Ne pas placer d'objets lourds aux bords tranchants sur le siège et ne pas insérer d'aiguilles ou d'épingles dans le siège:

Le siège risque de chauffer de manière excessive et d'entraîner des blessures mineures.

ATTENTION

- Ne pas utiliser de solvants organiques pour nettoyer le siège. Sinon, on pourrait endommager la surface du siège et le chauffage.

REMARQUE

- Utiliser le chauffage de siège lorsque le moteur tourne. Laisser le chauffage de siège en marche pendant de longues périodes lorsque le moteur ne tourne pas peut résulter en ce que la charge de la batterie soit complètement épuisée.

- *Si le contacteur est mis sur la position d'arrêt pendant que le chauffage de siège fonctionne (Haut, Moyen ou Bas), puis qu'il est mis à nouveau sur ON, le chauffage de siège fonctionnera automatiquement à la température qui était réglée avant que le contacteur ait été mis sur la position d'arrêt.*
- *La température du chauffage de siège ne peut être ajustée au-delà des réglages Haut, Moyen ou Bas: le chauffage de siège est en effet contrôlé par un thermostat.*

Ceintures de sécurité

Précautions concernant les ceintures de sécurité

Les ceintures de sécurité diminuent les risques de blessures graves en cas d'accident ou d'arrêt brusque. Mazda recommande au conducteur et au passager de porter la ceinture de sécurité en tout temps.

(Sauf Mexique)

Tous les enrouleurs sont conçus pour maintenir les ceintures ventrale-baudrier hors du chemin lorsqu'elles ne sont pas utilisées.

La ceinture du conducteur n'est pas conçue pour un dispositif de sécurité pour enfants, elle n'a qu'un mode de blocage d'urgence. Le conducteur peut la porter confortablement, et elle se bloquera lors d'une collision.

Cependant, l'enrouleur de ceinture ventrale-baudrier du siège du passager a deux modes de fonctionnement: un mode de blocage d'urgence et un mode de blocage automatique pour les dispositifs de sécurité pour enfant. Si un enfant doit être assis sur le siège passager, reculer le siège au maximum et s'assurer que le système de sécurité pour enfants est fixé correctement.

(Mexique)

Tous les sièges sont dotés de ceintures ventrale-baudrier. Ces ceintures sont équipées d'enrouleurs à blocage par inertie qui maintiennent les ceintures enroulées lorsqu'elles ne sont pas utilisées. Les enrouleurs gardent une tension confortable pour l'utilisateur, mais ils se bloquent en cas de collision.



S'assurer de toujours porter la ceinture de sécurité et que tous les passagers sont correctement attachés:

Le fait de ne pas porter de ceinture de sécurité est extrêmement dangereux. Lors d'une collision, tout passager ne portant pas de ceinture de sécurité risque d'être projeté contre un autre passager ou des objets à l'intérieur du véhicule ou risque même d'être éjecté à l'extérieur du véhicule. Il risquerait de graves blessures ou même la mort. Lors d'une collision, tout passager portant la ceinture de sécurité court moins de risques.

Ne pas porter de ceintures de sécurité vrillées:

Des ceintures de sécurité vrillées sont dangereuses. En cas de collision, la surface totale de la ceinture n'est pas disponible pour amortir le choc. Cela applique une force accrue aux os situés sous la ceinture, ce qui risque de causer de graves blessures ou la mort. Ainsi, si votre ceinture de sécurité est tortillée, vous devez l'aplatir pour la désentortiller et pouvoir utiliser toute la largeur de la ceinture.

Ne jamais utiliser une ceinture de sécurité pour attacher plus d'une personne à la fois:

L'utilisation d'une ceinture de sécurité pour plus d'une personne à la fois est dangereuse. Toute ceinture de sécurité utilisée de cette façon ne peut pas distribuer correctement les forces d'un impact et les deux passagers risquent d'être écrasés l'un contre l'autre et gravement blessés ou tués. Ne jamais utiliser une ceinture de sécurité pour plus d'une personne à la fois et veiller toujours à ce que chaque occupant ait bien attaché sa ceinture.

Ne pas utiliser de véhicule ayant une ceinture de sécurité endommagée:

Le fait d'utiliser une ceinture de sécurité endommagée est dangereux. Un accident risque d'endommager la toile de toute ceinture de sécurité utilisée. Une ceinture de sécurité endommagée ne peut pas fournir une protection adéquate en cas de collision. Faire inspecter, par un concessionnaire agréé Mazda, tous les systèmes des ceintures de sécurité utilisées lors d'un accident avant de les utiliser de nouveau.

Faire remplacer immédiatement les ceintures de sécurité si le dispositif de prétension ou le limiteur de charge se sont déployés:

Toujours demander à un concessionnaire agréé Mazda d'inspecter immédiatement les dispositifs de prétension de ceinture de sécurité et les coussins d'air après une collision. Comme les coussins d'air, les dispositifs de prétension de ceinture de sécurité et les limiteurs de charge ne fonctionneront qu'une fois et il faut les remplacer après une collision au cours de laquelle ils se sont déployés. Une ceinture de sécurité dont le dispositif de prétension ou le limiteur de charge expansé est toujours une meilleure solution que de ne pas porter du tout de ceinture de sécurité; toutefois, si les dispositifs de prétension de ceinture de sécurité et les limiteurs de charge ne sont pas remplacés, le risque de blessure en cas de collision augmentera.

Position de la portion baudrier de la ceinture de sécurité:

Une position incorrecte de la portion baudrier de la ceinture de sécurité est dangereuse. Toujours s'assurer que la portion baudrier de la ceinture de sécurité est portée sur l'épaule et près du cou, mais jamais sous le bras, sur le cou ou sur le bras.

Position de la portion ventrale de la ceinture de sécurité:

Le fait de porter la portion ventrale de la ceinture de sécurité trop haut est dangereux. En cas de collision, cela concentre la force de l'impact directement sur l'abdomen, ce qui peut entraîner de graves blessures. Porter la portion ventrale de la ceinture de sécurité ajustée et le plus bas possible.

Ceintures de sécurité

ATTENTION

La rétraction des ceintures de sécurité peut être difficile si les ceintures et les guides des ceintures de sécurité sont sales; il est donc recommandé de les garder propres. Pour plus de détails concernant le nettoyage des ceintures de sécurité, se reporter à la section "Entretien des ceintures de sécurité" (page 6-69).

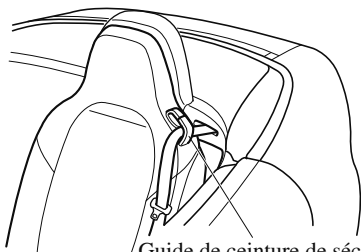

Guide de ceinture de sécurité

▼ Femmes enceintes et personnes souffrant d'une condition médicale sérieuse

Les femmes enceintes doivent toujours attacher leur ceinture de sécurité. Demander à son médecin pour toute recommandation spécifique.

La ceinture ventrale doit être portée AJUSTÉE ET LE PLUS BAS POSSIBLE SUR LES HANCHES.

Le baudrier doit être porté correctement en travers de l'épaule, mais jamais sur la région de l'abdomen.

Les personnes souffrant d'une condition médicale sérieuse devraient aussi porter les ceintures de sécurité. Demander à son médecin pour toute instruction spéciale concernant la condition médicale spécifique.



▼ Mode de blocage d'urgence

Si la ceinture est attachée, elle sera toujours en mode de blocage d'urgence.

En mode de blocage d'urgence, la ceinture reste à une tension confortable pour le passager et l'enrouleur se verrouillera en cas de collision.

Si la ceinture est bouclée et ne peut être retirée, rétracter la ceinture, puis la tirer doucement.

En cas d'échec, tirer fortement sur la ceinture, la relâcher, puis la tirer doucement.

(Ceinture de sécurité avec mode de blocage automatique)

Si la ceinture est attachée, elle sera toujours en mode de blocage d'urgence, jusqu'à ce qu'elle soit mise en mode de blocage automatique en la tirant complètement. Si la ceinture est trop serrée et gêne les mouvements pendant que le véhicule est arrêté ou en mouvement, elle peut être en mode de blocage automatique parce qu'elle a été trop tirée. Pour la remettre en mode de blocage d'urgence, qui est plus confortable, arrêter le véhicule dans un endroit sûr, de niveau, rétracter la ceinture complètement pour la remettre en mode de blocage d'urgence, puis l'attacher de nouveau.

▼ Mode de blocage automatique*

Toujours utiliser le mode de blocage automatique pour éviter que le système de dispositif de sécurité pour enfants ne bouge et soit en position dangereuse en cas d'accident. Pour mettre la ceinture de sécurité en mode de blocage automatique, la tirer complètement et la fixer tel qu'indiqué par les instructions sur le système de dispositif de sécurité pour enfants. Elle se rétractera sur le système de dispositif de sécurité pour enfants et restera bloquée. Se reporter à la section sur les dispositifs de sécurité pour enfants (page 2-25).

Ceintures de sécurité

Ceinture de sécurité

PRUDENCE

Toujours attacher sa ceinture de sécurité en la faisant passer correctement dans son guide:

Il est dangereux d'attacher sa ceinture de sécurité sans faire passer celle-ci dans son guide, car alors la ceinture de sécurité ne pourrait pas assurer une protection adéquate en cas d'accident, et des blessures graves pourraient s'ensuivre.

Guide de ceinture de sécurité

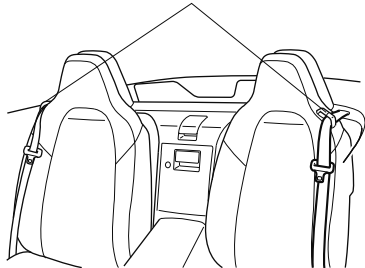

▼ Pour boucler la ceinture de sécurité

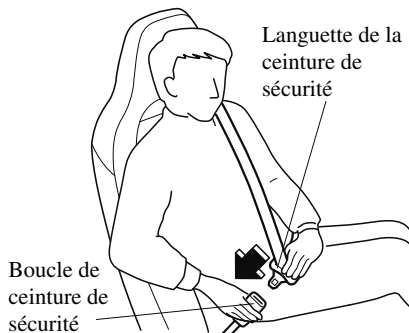

Placer la sangle ventrale aussi bas que possible, mais pas sur l'abdomen, puis régler la sangle de baudrier de façon qu'elle soit parfaitement ajustée sur le corps.

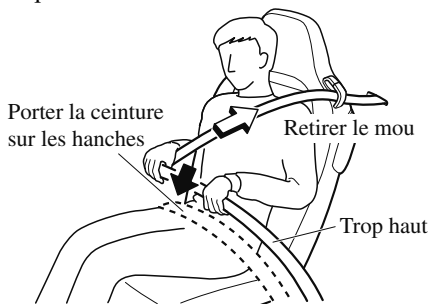

Avant d'attacher la ceinture de sécurité, s'assurer que la ceinture de sécurité passe correctement à travers le guide de ceinture de sécurité et qu'elle n'est pas torsadée.

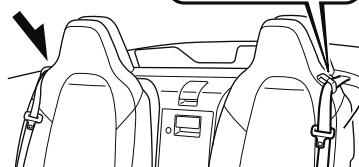
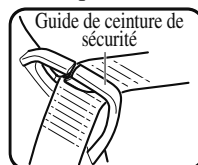

▼ **Pour détacher la ceinture de sécurité**

Appuyer sur le bouton de la boucle de la ceinture de sécurité. Si une ceinture ne se rétracte pas complètement, vérifier si elle n'est pas vrillée ou torsadée. S'assurer ensuite qu'elle ne se torsade plus en se rétractant.

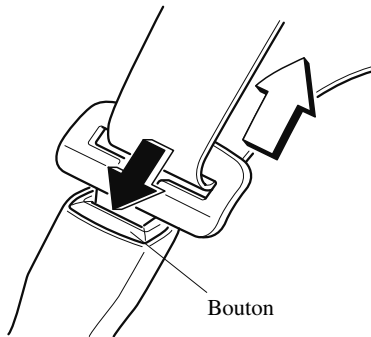

REMARQUE

Si une ceinture ne se rétracte pas complètement, vérifier si elle n'est pas vrillée ou torsadée. Si elle ne se rétracte toujours pas correctement, la faire inspecter par un concessionnaire agréé Mazda.

Systèmes d'avertissement de ceintures de sécurité

S'il détecte que la ceinture de sécurité de l'occupant n'est pas bouclée, le voyant ou l'avertisseur sonore (Bip) alerte l'occupant. Se référer à Mesures correctives à la page 7-43.

Se référer à Avertisseur sonore de ceintures de sécurité à la page 7-52.

Ceintures de sécurité

Systèmes de prétension de ceinture de sécurité et de limitation de charge

Pour une protection optimale, les ceintures de sécurité du conducteur et du passager sont équipées de systèmes de prétension et de limitation de charge. Pour que ces deux systèmes puissent fonctionner correctement, il faut attacher correctement la ceinture de sécurité.

Dispositifs de prétension:

Quand une collision est détecté, les dispositifs de prétension se déploient simultanément avec les coussins d'air. Se référer à Critères de déploiement des coussins d'air SRS (page 2-54) pour plus d'explications sur le déploiement des coussins d'air.

Les rétracteurs de ceintures de sécurité retirent le mou rapidement lorsque les coussins d'air se déploient. Les coussins d'air et les dispositifs de prétension de ceinture de sécurité doivent être remplacés à chaque fois qu'ils se sont déployés. Une anomalie dans le système ou les conditions de fonctionnement sont indiqués par un avertissement.

Se référer à Mesures correctives à la page 7-43.

Se référer à Signal sonore d'avertissement de dispositif de prétension de ceinture de sécurité/coussin d'air à la page 7-51.

De plus, le dispositif de prétension du passager, tout comme le coussin d'air du passager et latéral, a été conçu pour se déployer seulement lorsque le capteur de classification de l'occupant côté passager détecte qu'un passager est assis sur le siège passager.

Pour plus de détails, se référer au capteur de classification de l'occupant du siège passager (page 2-57).

Limiteur de charge:

Le système de limitation de charge relâche la ceinture d'une manière contrôlée afin de réduire la force appliquée par celle-ci sur la poitrine de l'occupant du siège. Bien que la charge la plus forte sur une ceinture de sécurité soit appliquée lors de collisions frontales, le limiteur de charge possède une fonction mécanique automatique et peut être activé dans n'importe quel mode d'accident avec un déplacement de l'occupant suffisant.

Même si les dispositifs de prétension ne se sont pas déployés, la fonction de limitation de charge doit être vérifiée par un concessionnaire agréé Mazda.

 **PRUDENCE**

Ne porter les ceintures de sécurité que comme recommandé dans ce Manuel
Conduite et Entretien:

Une position incorrecte des ceintures de sécurité du conducteur et du passager est dangereuse. Si leur position n'est pas correcte, les systèmes de dispositif de prétension et de limitation de charge ne peuvent pas fournir une protection adéquate en cas d'accident et cela peut entraîner de graves blessures. Pour plus de détails concernant l'attache des ceintures de sécurité, se référer "Pour boucler les ceintures de sécurité" (page 2-18).

Faire remplacer immédiatement les ceintures de sécurité si le dispositif de prétension ou le limiteur de charge se sont déployés:

Toujours demander à un concessionnaire agréé Mazda d'inspecter immédiatement les dispositifs de prétension de ceinture de sécurité et les coussins d'air après une collision. Comme les coussins d'air, les dispositifs de prétension de ceinture de sécurité et les limiteurs de charge ne fonctionneront qu'une fois et il faut les remplacer après une collision au cours de laquelle ils se sont déployés. Une ceinture de sécurité dont le dispositif de prétension ou le limiteur de charge expansé est toujours une meilleure solution que de ne pas porter du tout de ceinture de sécurité; toutefois, si les dispositifs de prétension de ceinture de sécurité et les limiteurs de charge ne sont pas remplacés, le risque de blessure en cas de collision augmentera.

Ne jamais modifier les composants ou le câblage, et ne pas utiliser d'appareils électroniques d'essai sur le dispositif de prétension:

La modification de composantes ou du câblage du système de dispositif de prétension, incluant l'utilisation d'appareils électroniques d'essai, est dangereuse. Le système pourrait s'activer accidentellement ou être rendu inopérant ce qui pourrait l'empêcher de s'activer en cas d'accident. Les passagers ou toute personne faisant les travaux risqueraient de subir de graves blessures.

Mettre au rebut le dispositif de prétension selon la réglementation applicable:

Une mise au rebut non adéquate d'un dispositif de prétension ou la mise à la casse d'un véhicule avec des dispositifs de prétension non désactivés est dangereuse. Si toutes les procédures de sécurité ne sont pas respectées, on risque des blessures. S'adresser à un mécanicien agréé Mazda, pour la méthode sécuritaire de mise au rebut d'un dispositif de prétension ou de mise à la casse d'un véhicule avec des dispositifs de prétension.

Ceintures de sécurité

REMARQUE

- *Le dispositif de prétension peut ne pas marcher en fonction du type de collision. Pour plus de détails, se référer à Critères de déploiement des coussins d'air SRS (page 2-54).*
- *De la fumée (gaz non toxique) sera émise lorsque les coussins d'air et les dispositifs de prétension s'activent. Ceci n'indique pas qu'il y a un feu. Normalement ce gaz est sans effet sur les passagers, cependant, ceux qui ont la peau sensible peuvent subir une légère irritation. Si un résidu provenant de l'activation des coussins d'air et des dispositifs de prétension se dépose sur la peau ou dans les yeux d'une personne, se laver dès que possible.*

Rallonge de ceinture de sécurité

Si la ceinture de sécurité n'est pas assez longue, même lorsqu'elle est tirée au maximum, une rallonge de ceinture de sécurité peut être disponible sans frais chez le concessionnaire agréé Mazda. Cette rallonge de ceinture de sécurité sera conçue pour une certaine personne, pour un véhicule et un siège en particulier. Même si cette rallonge peut s'attacher à d'autres ceintures de sécurité, elle peut ne pas être assez résistante pour retenir le passager lors d'une collision. Lors de la commande de la rallonge de ceinture de sécurité, ne commander qu'une longueur qui permette de boucler la ceinture correctement. Pour plus d'informations, s'adresser au concessionnaire agréé Mazda.

PRUDENCE

N'utiliser une rallonge de ceinture de sécurité que quand cela est absolument nécessaire:

Le fait d'utiliser une rallonge de ceinture de sécurité lorsque cela n'est pas nécessaire est dangereux. La ceinture de sécurité sera trop longue et ne s'ajustera pas correctement. En cas d'accident, la ceinture de sécurité ne fournira pas une protection adéquate et l'on risque de graves blessures. N'utiliser la rallonge de ceinture de sécurité que si elle est nécessaire pour boucler la ceinture de sécurité correctement.

Ne pas utiliser de rallonge de ceinture de sécurité inadéquate:

Le fait d'utiliser une rallonge de ceinture de sécurité conçue pour une autre personne ou un autre véhicule ou siège est dangereux. En cas d'accident, la ceinture de sécurité ne fournira pas une protection adéquate et l'on risque de graves blessures. N'utiliser qu'une rallonge de ceinture de sécurité conçue pour soi et sur le véhicule et le siège pour lesquels elle a été conçue. NE JAMAIS utiliser la rallonge de ceinture de sécurité sur un autre véhicule ou siège. En cas de vente du véhicule Mazda, ne pas laisser la rallonge de ceinture de sécurité dans le véhicule. Elle peut être utilisée accidentellement par le nouveau propriétaire du véhicule. Une fois la rallonge de ceinture de sécurité retirée, la mettre au rebut. Ne jamais réutiliser la rallonge de ceinture de sécurité dans un autre véhicule.

Ne pas utiliser une rallonge trop longue:

Utiliser une rallonge trop longue est dangereux. La ceinture de sécurité ne s'ajustera pas correctement. En cas d'accident, la ceinture de sécurité ne fournira pas une protection adéquate et l'on risque de graves blessures. Ne pas utiliser la rallonge ou choisir une rallonge plus courte si la distance entre la boucle de la rallonge et le centre du corps de l'utilisateur est inférieure à 15 cm (6 po.).

Ne pas laisser de rallonge de ceinture de sécurité connectée à la boucle:

Il est dangereux de laisser une rallonge de ceinture de sécurité connectée à la boucle sans utiliser la ceinture de sécurité. Lorsque la rallonge de ceinture de sécurité est connectée à la boucle de la ceinture de sécurité du siège du conducteur (ou la boucle de la ceinture de sécurité du siège du passager), le système de coussin d'air SRS du conducteur (ou du passager) déterminera que le conducteur (ou le passager) a attaché sa ceinture de sécurité, même si le conducteur (ou le passager) ne l'a pas attachée. Ceci pourrait faire que le coussin d'air du conducteur (ou du passager) ne soit pas activé correctement, et des blessures graves ou mortelles risqueraient de s'ensuivre en cas de collision. Toujours attacher sa ceinture de sécurité avec la rallonge de ceinture de sécurité.

Ne pas utiliser la rallonge de ceinture de sécurité lorsqu'on installe un système de dispositif de sécurité pour enfants sur le siège du passager:

Il est dangereux d'utiliser une rallonge de ceinture de sécurité pour attacher un système de dispositif de sécurité pour enfants sur n'importe quel siège. Toujours bien suivre les instructions d'installation du fabricant du système de dispositif de sécurité pour enfants, et ne jamais utiliser une rallonge de ceinture de sécurité.

Ceintures de sécurité

REMARQUE

Lorsqu'elle n'est pas utilisée, enlever la rallonge de ceinture de sécurité et l'entreposer dans le véhicule. Si la rallonge de ceinture de sécurité est laissée connectée, cela peut endommager la rallonge de ceinture de sécurité car elle ne se rétractera pas avec le reste de la ceinture de sécurité et pourra aisément tomber hors de la portière lorsqu'elle n'est pas utilisée, et être endommagée. En outre, le voyant de ceinture de sécurité ne s'allumera pas et ne fonctionnera pas correctement.

Dispositifs de sécurité pour enfants

Précautions concernant les dispositifs de sécurité pour enfants

Mazda recommande vivement l'utilisation d'un système de dispositif de sécurité pour enfants, pour tout enfant assez petit pour s'y asseoir.

Aux États-Unis et au Canada, la loi impose l'utilisation de dispositifs de sécurité pour les enfants.

Consulter la réglementation locale, provinciale et fédérale pour les normes spécifiques sur la sécurité des enfants prenant place dans un véhicule.

Quel que soit le type de système de dispositif de sécurité pour enfants adapté, s'assurer d'en choisir un qui sera approprié à l'âge et la taille de l'enfant, respecter toutes les lois nationales et provinciales et suivre les instructions accompagnant le système de dispositif de sécurité pour enfants en question.

Si un enfant est trop grand pour les systèmes de dispositif de sécurité pour enfants, utiliser à la fois la ceinture de sécurité ventrale et le baudrier. Si le baudrier traverse le cou ou le visage, déplacer l'enfant pour le rapprocher du centre du véhicule.

Un système de dispositif de sécurité pour enfants faisant face vers l'arrière du véhicule ne doit **JAMAIS** être utilisé sur le siège du passager avec le système de coussin d'air activé.

Pour diminuer les risques de blessures causées par le déploiement du coussin d'air côté passager, le capteur de classification de l'occupant du siège passager fonctionne de pair avec le système de retenue supplémentaire. Lorsque le témoin de désactivation du coussin d'air du passager avant s'allume, ce système désactive les coussins d'air avant et latéraux ainsi que le dispositif de prétension de ceinture de sécurité du siège passager.

Lorsqu'un bébé ou jeune enfant prend place sur le siège du passager, le système désactive les coussins d'air avant et latéral côté passager et le dispositif de prétension de ceinture de sécurité du passager, il faut donc s'assurer que le témoin de désactivation du coussin d'air du passager s'allume.

Pour plus de détails, se référer à “Capteur de classification de l'occupant du siège passager” (page 2-57).

Dispositifs de sécurité pour enfants



Utiliser le système de dispositif de sécurité pour enfants de taille correcte:

Pour une protection adéquate en cas d'accident ou d'arrêt brusque, l'enfant doit être correctement attaché à l'aide de la ceinture de sécurité ou d'un système de dispositif de sécurité pour enfants suivant son âge et sa taille. Sinon, l'enfant peut subir de graves blessures ou même la mort.

Suivre les instructions du fabricant et toujours garder le système de dispositif de sécurité pour enfants attaché:

Un système de dispositif de sécurité pour enfants qui n'est pas fixé est dangereux. En cas d'arrêt brusque ou de collision, il risque de se déplacer causant de graves blessures ou la mort de l'enfant ou des autres passagers. S'assurer que le système de dispositif de sécurité pour enfants est bien fixé en place suivant les instructions du fabricant du système de dispositif de sécurité pour enfants. Lorsqu'il n'est pas utilisé, le retirer du véhicule ou l'attacher à l'aide d'une ceinture de sécurité.

Toujours bien attacher un enfant dans un système de dispositif de sécurité pour enfants adéquat:

Le fait de tenir un enfant dans les bras pendant que le véhicule est en mouvement est extrêmement dangereux. Peu importe la force d'une personne, il ou elle ne pourra pas retenir l'enfant en cas d'arrêt brusque ou de collision et cela peut causer de graves blessures ou la mort de l'enfant ou des autres passagers. Même en cas d'accident modéré, l'enfant peut subir les forces du coussin d'air qui peuvent causer de graves blessures ou la mort de l'enfant, ou l'enfant peut être projeté contre un adulte, ce qui pourrait blesser à la fois l'enfant et l'adulte.

Toujours vérifier que le témoin de désactivation du coussin d'air du passager est allumé lors de l'utilisation d'un système de dispositif de sécurité pour enfants:

Faire asseoir un enfant dans un système de dispositif de sécurité pour enfants installé sur le siège du passager avec le témoin de désactivation du coussin d'air du passager non allumé est extrêmement dangereux. En cas d'accident, un coussin d'air pourrait se déployer et causer de graves blessures ou la mort à l'enfant assis dans un système de dispositif de sécurité pour enfants. Toujours s'assurer que le témoin de désactivation du coussin d'air du passager est allumé.

Se référer à Système de classification de l'occupant du siège du passager à la page 2-57.

Dispositifs de sécurité pour enfants

(Sauf Mexique)

Les véhicules équipés d'un coussin d'air côté passager porte l'étiquette d'avertissement suivante. L'étiquette d'avertissement est affichée conformément aux réglementations.



(Mexique)

NE JAMAIS utiliser un dispositif de sécurité pour enfant orienté face vers l'arrière sur un siège protégé par un COUSSIN D'AIR ACTIF en face de lui, cela pourrait causer à l'ENFANT des BLESSURES GRAVES ou LA MORT.

Les véhicules équipés d'un coussin d'air côté passager porte l'étiquette d'avertissement suivante. L'étiquette avertit contre l'utilisation de dispositifs de sécurité pour enfants faisant face vers l'arrière sur le siège du passager en tout temps.



Avant d'installer le système de dispositif de sécurité pour enfants sur le siège du passager, reculer le plus possible le siège du passager:

En cas de collision, la force d'un sac gonflable qui se déploie risquerait de blesser gravement ou mortellement l'enfant.



Dans certaines conditions, il est dangereux de faire asseoir un enfant dans un système de dispositif de sécurité pour enfants installé sur le siège du passager:

Le véhicule est équipé d'un capteur de classification de l'occupant du siège passager. Même avec un capteur de classification de l'occupant du siège passager, si vous devez utiliser le siège du passager pour y faire asseoir un enfant, le fait d'utiliser un système de dispositif de sécurité pour enfants sur le siège du passager dans les conditions suivantes augmente le danger du déploiement du coussin d'air côté passager, ce qui présente un risque sérieux de blessures graves ou mortelles à l'enfant.

Dispositifs de sécurité pour enfants

- Le témoin de désactivation du coussin d'air du passager ne s'allume pas quand on installe un enfant dans le système de dispositif de sécurité pour enfants.
- Des bagages ou autres articles sont placés sur le siège avec l'enfant dans le système de dispositif de sécurité pour enfants.
- Le siège est lavé.
- Des liquides ont été renversés sur le siège.
- Le siège du passager est déplacé vers l'arrière, faisant pression contre des bagages ou autres articles placés derrière.
- Des bagages ou autres articles sont placés entre le siège du passager et le siège du conducteur.
- Un dispositif électrique est mis sur le siège du passager.
- Un appareil électrique additionnel, tel qu'un chauffage de siège est installé à la surface du siège du passager.

Ne pas laisser un enfant ou un autre passager se pencher par la vitre latérale ou s'appuyer contre celle-ci dans un véhicule équipé de coussins d'air latéraux et rideaux de sécurité gonflables:

Il est dangereux de laisser une personne se pencher par la vitre latérale ou s'appuyer contre celle-ci, contre la partie du tableau de bord située à l'avant du passager avant, contre les montants des vitres avant et arrière, ainsi que contre les deux côtés du bord du toit où les coussins d'air latéraux et rideaux de sécurité gonflables se gonflent, même si un système de dispositif de sécurité pour enfants est en place. L'impact du gonflement du coussin d'air latéral ou d'un rideau de sécurité peut causer des blessures graves ou la mort d'un enfant mal positionné. De plus, le fait de se pencher sur ou contre la portière peut bloquer le déploiement des coussins d'air latéraux et des rideaux de sécurité et éliminer les avantages de la protection supplémentaire. Étant donné que les sièges avant sont équipés de coussins d'air frontaux, le siège arrière est toujours un meilleur emplacement pour les enfants. Veiller à ne pas laisser un enfant se pencher sur ou contre la vitre latérale, même s'il est attaché dans un système de dispositif de sécurité pour enfants.

Ne jamais utiliser une ceinture de sécurité pour attacher plus d'une personne à la fois:

L'utilisation d'une ceinture de sécurité pour plus d'une personne à la fois est dangereuse. Toute ceinture de sécurité utilisée de cette façon ne peut pas distribuer correctement les forces d'un impact et les deux passagers risquent d'être écrasés l'un contre l'autre et gravement blessés ou tués. Ne jamais utiliser une ceinture de sécurité pour plus d'une personne à la fois et veiller toujours à ce que chaque occupant ait bien attaché sa ceinture.

Dispositifs de sécurité pour enfants

Toujours utiliser un système de dispositif de sécurité pour enfants conçu pour être utilisé sans sangle d'ancrage ni ancrage inférieur ISOFIX/LATCH*1 :

*Il est dangereux d'utiliser un système de dispositif de sécurité pour enfants nécessitant un ancrage ou un ancrage inférieur ISOFIX/LATCH*1. Ce véhicule Mazda ne dispose pas de système de sangle d'ancrage de sécurité pour enfants ni d'ancrage inférieur ISOFIX/LATCH*1. Le système de dispositif de sécurité pour enfants ne peut donc pas être fixé correctement. Dans une collision, il pourrait bouger et blesser d'autres occupants du véhicule, et causer de graves blessures ou la mort de l'enfant.*

**1 ISOFIX (Mexique)/LATCH (sauf Mexique)*



Une ceinture de sécurité ou un système de dispositif de sécurité pour enfants peut devenir très chaud dans un véhicule fermé lorsqu'il fait chaud. Pour éviter de se brûler ou de brûler l'enfant, les vérifier avant de les toucher ou que l'enfant les touche.

Dispositifs de sécurité pour enfants

Installation de système de dispositif de sécurité pour enfants

▼ Catégories de systèmes de dispositif de sécurité pour enfants

REMARQUE

Lors de l'achat, demander au détaillant du système de dispositif de sécurité pour enfants le type approprié à l'enfant et au véhicule.

(Mexique)

Les dispositifs de retenue pour enfant sont classés dans les 5 groupes indiqués ci-dessous suivant la réglementation 44 de l'UN-R et la réglementation 129 de l'UN-R.

Groupe	Âge	Poids	Classement des tailles/Fixation (CRF)
0	Jusqu'à environ 9 mois	Jusqu'à 10 kg (jusqu'à 22 lb)	ISO/L1
			ISO/L2
			ISO/R1
0+	Jusqu'à environ 2 ans	Jusqu'à 13 kg (jusqu'à 29 lb)	ISO/R1
			ISO/R2
			ISO/R3
1	D'environ 8 mois à 4 ans	9 kg — 18 kg (20 lb — 40 lb)	ISO/R2
			ISO/R3
			ISO/F2
			ISO/F2X
ISO/F3			
2	D'environ 3 à 7 ans	15 kg — 25 kg (33 lb — 55 lb)	—
3	D'environ 6 à 12 ans	22 kg — 36 kg (48 lb — 79 lb)	—

(Sauf Mexique)

Prière de respecter toutes les réglementations locales concernant l'utilisation de systèmes de dispositif de sécurité pour enfants, applicables dans le pays d'utilisation.

Dispositifs de sécurité pour enfants

▼ Types de systèmes de dispositif de sécurité pour enfants

Dans ce Manuel Conduite et Entretien, les instructions pour les systèmes de dispositif de sécurité pour enfants sont fournies pour les trois types les plus communs de ces systèmes : dispositif de sécurité pour bébés, dispositif de sécurité pour jeunes enfants et siège d'appoint.

REMARQUE

- La position d'installation est déterminée par le type de système de dispositif de sécurité pour enfants. S'assurer de lire attentivement les instructions du fabricant et ce Manuel Conduite et Entretien.
- En raison des variations dans la conception des systèmes de dispositifs de sécurité pour enfants, les sièges de véhicule et les ceintures de sécurité, tous les systèmes de dispositifs de sécurité pour enfants ne s'adaptent pas à toutes les positions des sièges. Avant d'acheter un système de dispositif de sécurité pour enfants, il faut le tester dans la ou les positions des sièges du véhicule spécifique où il sera utilisé. Si un système de dispositif de sécurité pour enfants précédemment acheté ne s'adapte pas, vous devrez peut-être en racheter un autre plus adapté.

Dispositif de sécurité pour bébés

Un dispositif de sécurité pour bébés offre un système de retenue où la tête, le cou et le dos de l'enfant sont calés contre la surface du siège.

Équivalant aux groupes 0 et 0+ de la réglementation 44 de l'UN-R et 129 de l'UN-R.

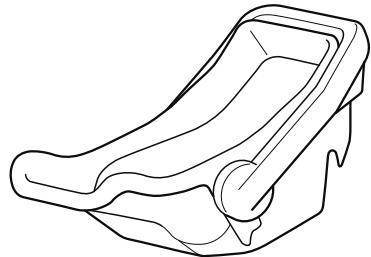

Dispositif de sécurité pour jeunes enfants

Un dispositif de sécurité pour jeunes enfants retient le corps d'un enfant à l'aide de harnais.

Équivalant au groupe 1 de la réglementation 44 de l'UN-R et 129 de l'UN-R.



Dispositifs de sécurité pour enfants

Siège d'appoint

Un siège d'appoint est un accessoire de retenue pour enfants conçu pour améliorer l'adaptation du système de ceinture de sécurité autour du corps de l'enfant.

Équivalant aux groupes 2 et 3 de la réglementation 44 de l'UN-R et 129 de l'UN-R.

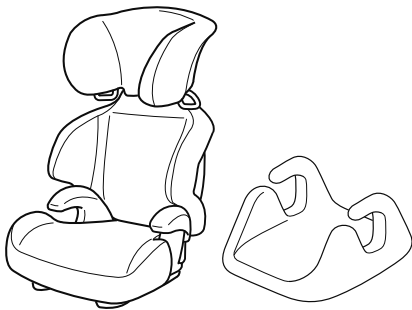

Dispositifs de sécurité pour enfants

Tableau des différentes positions de sièges appropriées suivant le système de dispositif de sécurité pour enfants

(Mexique)

Les informations fournies dans le tableau indiquent la compatibilité de votre dispositif de retenue pour enfant en fonction des diverses places assises. Pour l'information sur les positions appropriées aux systèmes de dispositif de sécurité pour enfants d'autres fabricants, prière de consulter les instructions fournies par le fabricant.

Lors de l'installation d'un dispositif de retenue pour enfant, il convient d'observer les points suivants:

- Lors de l'installation d'un système de sécurité pour enfants sur le siège du passager, ajuster la position de la glissière du siège à la position la plus reculée.
Se référer à Réglage du siège passager à la page 2-10.
- Lorsqu'il est difficile d'installer un système de dispositif de sécurité pour enfants sur le siège du passager, ou lorsque la ceinture de sécurité ne peut pas être attachée au système de dispositif de sécurité pour enfants, effectuer les opérations suivantes pour régler le siège sur lequel est installé le système de dispositif de sécurité pour enfants de manière à ce que la ceinture de sécurité puisse fixer complètement le dispositif.
 - Avancer ou reculer le siège.
 - Avancer ou reculer le dossier du siège.
- Un dispositif de retenue pour enfant i-Size se réfère à un dispositif de retenue pour enfant ayant l'homologation i-Size conformément à la réglementation 129 de l'UN-R.

Pour installer un dispositif de retenue pour enfant sur le siège passager, se référer aux instructions du fabricant du dispositif de retenue pour enfant.

Position de siège	Passager	
	Coussin gonflable activé	Coussin gonflable désactivé
Position de siège adaptée à la catégorie universelle (Oui/Non)	Oui (UF)	Oui (U)
Position de siège i-Size (Oui/Non)	Non	Non
Plus grande fixation faisant face vers l'arrière qu'il est possible d'installer (R1)	Non	Non
Plus grande fixation faisant face vers l'arrière qu'il est possible d'installer (R2)	Non	Non
Plus grande fixation faisant face vers l'arrière qu'il est possible d'installer (R2X)	Non	Non

Dispositifs de sécurité pour enfants

Position de siège	Passager	
	Coussin gonflable activé	Coussin gonflable désactivé
Plus grande fixation faisant face vers l'arrière qu'il est possible d'installer (R3)	Non	Non
Plus grande fixation faisant face vers l'avant qu'il est possible d'installer (F2)	Non	Oui (IUF)
Plus grande fixation faisant face vers l'avant qu'il est possible d'installer (F2X)	Non	Oui (IUF)
Plus grande fixation faisant face vers l'avant qu'il est possible d'installer (F3)	Non	Non
Plus grande fixation faisant face vers le côté qu'il est possible d'installer (L1)	Non	Non
Plus grande fixation faisant face vers le côté qu'il est possible d'installer (L2)	Non	Non
Plus grande fixation de siège d'appoint qu'il est possible d'installer (B2)	Non	Non
Plus grande fixation de siège d'appoint qu'il est possible d'installer (B3)	Non	Non
Non i-size compatible avec une béquille (Oui/Non)	Non	Oui
Ancrages inférieurs ISOFIX mais sans ancrages pour fixation supérieure (Oui/Non)	Non	Non

U = convenant aux dispositifs de retenue pour enfant de la catégorie "universelle" approuvée pour l'utilisation avec ce groupe de masse.

UF = convenant aux dispositifs de retenue pour enfant orientés vers l'avant de la catégorie "universelle" approuvée pour l'utilisation avec ce groupe de masse.

IUF = convenant aux dispositifs de retenue pour enfant ISOFIX universels dirigés vers l'avant, approuvés pour l'utilisation dans ce groupe de masse.

L = convenant aux dispositifs de retenue pour enfant particuliers figurant dans la liste jointe. Ces dispositifs de retenue pour enfant peuvent appartenir aux catégories "spécifique à un véhicule", "usage restreint" ou "semi-universelle".

IL = convient au système de dispositifs de sécurité pour enfants (CRS) ISOFIX spécifiques indiqués dans la liste ci-jointe. Ces DRE ISOFIX sont ceux qui appartiennent aux catégories "spécifique à un véhicule", "usage restreint" ou "semi-universelle".

i-U = convenant aux dispositifs de retenue pour enfant i-Size "universels" faisant face vers l'avant et vers l'arrière.

i-UF = convenant uniquement aux dispositifs de retenue pour enfant i-Size "universels" faisant face vers l'avant.

Oui = le dispositif de retenue pour enfant peut être fixé sur le siège.

Dispositifs de sécurité pour enfants

Non = le dispositif de retenue pour enfant ne peut pas être fixé sur le siège ou il n'y a pas de fixation.

X = le dispositif de retenue pour enfant ne peut pas être installé.

En ce qui concerne les systèmes de dispositif de sécurité pour enfants qui peuvent être installés sur votre Mazda, s'adresser à un concessionnaire agréé Mazda.

(Sauf Mexique)

- En ce qui concerne les systèmes de dispositif de sécurité pour enfants qui peuvent être installés sur votre Mazda, s'adresser à un concessionnaire agréé Mazda.
- Prière de respecter toutes les réglementations locales concernant l'utilisation de systèmes de dispositif de sécurité pour enfants, applicables dans le pays d'utilisation.
- Pour les DRE qui ne portent pas l'identification ISO/XX de classe de taille (A à G), pour les groupes de masses correspondantes, fabricant du siège pour enfant devra indiquer les dispositifs de retenue pour enfants LATCH spécifiques à un véhicule recommandés pour chaque position.

Dispositifs de sécurité pour enfants

Installation de systèmes de dispositif de sécurité pour enfants

La ceinture de sécurité ventrale/baudrier côté passager peut facilement être mise en mode de blocage automatique, ce qui est indispensable pour maintenir le système de dispositif de sécurité pour enfants en place.

REMARQUE

- Pour vérifier si les sièges sont équipés de coussins d'air latéraux:
Les véhicules Mazda équipés de coussins d'air latéraux possèdent un marquage "SRS AIRBAG" en relief sur le côté extérieur de chacun des sièges.
- Suivre à la lettre les instructions fournies par le fabricant du système de dispositif de sécurité pour enfants. Selon le type du système de dispositif de sécurité pour enfants, les ceintures de sécurité avec mode de blocage automatique ne peuvent pas toujours être employées, si toutefois il utilise une sangle d'ancrage supérieur, il risque de ne pas pouvoir être monté correctement sur ce véhicule qui ne dispose pas de moyen sûr de fixer la sangle. Vérifier que le système de dispositif de sécurité pour enfants peut être utilisé avec des ceintures de sécurité en lisant les instructions du fabricant du système de dispositif de sécurité pour enfants.

PRUDENCE

Ne pas laisser un enfant ou un autre passager se pencher par la vitre latérale ou s'appuyer contre celle-ci dans un véhicule équipé de coussins d'air latéraux et rideaux de sécurité gonflables:

Il est dangereux de laisser une personne se pencher par la vitre latérale ou s'appuyer contre celle-ci, contre la partie du tableau de bord située à l'avant du passager avant, contre les montants des vitres avant et arrière, ainsi que contre les deux côtés du bord du toit où les coussins d'air latéraux et rideaux de sécurité gonflables se gonflent, même si un système de dispositif de sécurité pour enfants est en place. L'impact du gonflement du coussin d'air latéral ou d'un rideau de sécurité peut causer des blessures graves ou la mort d'un enfant mal positionné. De plus, le fait de se pencher sur ou contre la portière peut bloquer le déploiement des coussins d'air latéraux et des rideaux de sécurité et éliminer les avantages de la protection supplémentaire. Étant donné que les sièges avant sont équipés de coussins d'air frontaux, le siège arrière est toujours un meilleur emplacement pour les enfants. Veiller à ne pas laisser un enfant se pencher sur ou contre la vitre latérale, même s'il est attaché dans un système de dispositif de sécurité pour enfants.

Dispositifs de sécurité pour enfants

ATTENTION

Pour avancer ou reculer les sièges, veiller à supporter le dossier tant que le levier est manœuvré. Si le dossier du siège n'est pas soutenu, le siège pourrait s'avancer et risquer de causer des blessures.

Installation du système de sécurité pour enfants sur le siège du passager (sauf Mexique)

1. Veiller à ce que le contact soit coupé.
2. Faire coulisser le siège au maximum vers l'arrière.



3. Placer le système de sécurité pour enfants sur le siège sans s'appuyer sur celui-ci, et sécuriser le système avec la portion ventrale de la ceinture ventrale-baudrier. Se reporter aux instructions du fabricant du système de dispositif de sécurité pour enfants pour les endroits où la ceinture doit passer.
4. Pour mettre l'enrouleur en mode de blocage automatique, tirer complètement la portion baudrier de la ceinture jusqu'à ce qu'elle soit complètement déroulée.
5. Placer le système de dispositif de sécurité pour enfants fermement sur le siège du véhicule. S'assurer que la ceinture se rétracte et serre le système de dispositif de sécurité pour enfants. Pendant que la courroie est enroulée, un déclic se fera entendre sur l'enrouleur lorsqu'il est en mode de blocage automatique. Si la ceinture ne bloque pas le système de dispositif de sécurité pour enfants fermement, répéter ces deux dernières étapes.

Dispositifs de sécurité pour enfants

REMARQUE

· Inspecter cette fonction avant chaque utilisation du système de dispositif de sécurité pour enfants. Il ne devrait pas être possible de tirer la courroie hors de l'enrouleur s'il est en mode de blocage automatique. Lorsque le système de dispositif de sécurité pour enfants est retiré, s'assurer de rétracter la ceinture complètement pour remettre l'enrouleur en mode de blocage d'urgence avant qu'un passager n'utilise la ceinture.

6. Installer votre enfant en toute sécurité dans le système de dispositif de sécurité pour enfants et attacher l'enfant suivant les instructions du fabricant du système de dispositif de sécurité pour enfants.
7. Mettre le contacteur sur ON et veiller à ce que le témoin de désactivation du coussin d'air du passager s'allume après avoir installé un système de dispositif de sécurité pour enfants sur le siège du passager.

Si le témoin de désactivation du coussin d'air du passager ne s'allume pas, retirer le système de dispositif de sécurité pour enfants, commuter le contacteur sur OFF, puis réinstaller le système du dispositif de sécurité pour enfants (page 2-57).

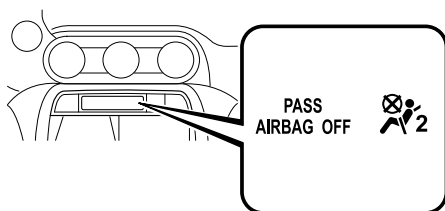

⚠ PRUDENCE

Ne pas faire asseoir un enfant dans un système de dispositif de sécurité pour enfants installé sur le siège du passager si le témoin de désactivation du coussin d'air du passager n'est pas allumé (sauf Mexique) :

Le fait d'asseoir un enfant dans un système de dispositif de sécurité pour enfants installé sur le siège du passager avec le témoin de désactivation du coussin d'air du passager non allumé est dangereux. Si ce témoin ne s'allume pas, cela signifie que les coussins d'air avant et latéral côté passager et le système de dispositif de prétension de ceinture de sécurité sont prêts au déploiement. Si un accident déploie les coussins d'air, tout enfant dans un système de dispositif de sécurité pour enfants assis sur le siège du passager pourrait subir de graves blessures ou la mort. Si ce témoin ne s'allume pas après qu'un enfant ait été installé dans un système de dispositif de sécurité sur le siège passager, s'adresser à un concessionnaire agréé Mazda dès que possible.

▼ Support d'ancrage (Mexique)

Le véhicule est équipé de supports d'ancrage pour fixer des systèmes de dispositifs de sécurité pour enfants.

Localiser la position d'ancrage à l'aide de l'illustration.

Pour installer un système de dispositif de sécurité pour enfants, toujours suivre le manuel d'instructions qui accompagne le système de dispositif de sécurité pour enfants.

Dispositifs de sécurité pour enfants

Emplacement du support d'ancrage

Utiliser les emplacements de support d'ancrage indiqués lors de l'installation d'un système de retenue pour enfants équipé d'une sangle d'ancrage.

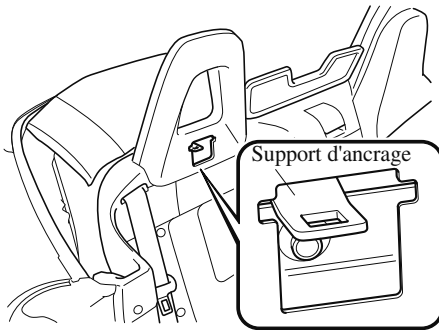

PRUDENCE

Toujours attacher la sangle d'ancrage à la position de crochet d'ancrage correcte:

Attacher la sangle d'ancrage à la position de crochet d'ancrage incorrecte est dangereux. En cas de collision, la sangle d'ancrage peut glisser et le système de dispositif de sécurité pour enfants ne sera pas correctement retenu. Le dispositif de sécurité pour enfants peut bouger, ce qui peut entraîner la mort ou une blessure de l'enfant.

Faire toujours passer la sangle d'ancrage entre l'appuie-tête et le dossier du siège:

Le fait de passer la sangle d'ancrage par le haut de l'appuie-tête est dangereux. En cas de collision, la sangle d'ancrage peut glisser de l'appuie-tête et le système de dispositif de sécurité pour enfants ne sera pas correctement retenu. Le dispositif de sécurité pour enfants peut bouger, ce qui peut entraîner la mort ou une blessure de l'enfant.

ATTENTION

Pour avancer ou reculer les sièges, veiller à supporter le dossier tant que le levier est manœuvré. Si le dossier du siège n'est pas soutenu, le siège pourrait s'avancer et risquer de causer des blessures.

1. Ouvrir le toit convertible.
2. Faire coulisser le siège passager aussi loin que possible en arrière, puis l'avancer d'environ 10 crans (100 mm) de façon à pouvoir passer une main derrière (page 2-10).
3. Retirer le couvercle.

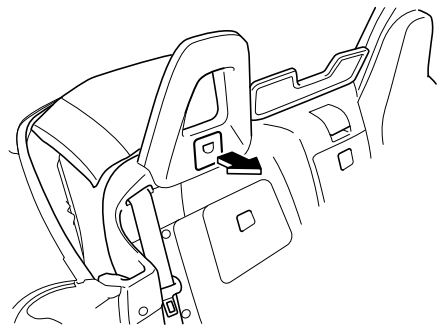

REMARQUE

Veiller à ne pas perdre le couvercle retiré.

Dispositifs de sécurité pour enfants

4. Placer le dispositif de sécurité pour enfants sur le siège passager.
5. Passer la sangle d'ancrage sous l'appuie-tête et l'installer sur le crochet d'ancrage.

Pour connaître la méthode de réglage de la sangle d'ancrage, se reporter aux instructions du fabricant du dispositif de sécurité pour enfants.

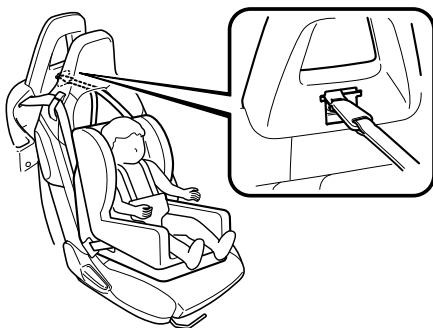

▼ Utilisation de la ceinture de sécurité (Mexique)

⚠ ATTENTION

Pour avancer ou reculer les sièges, veiller à supporter le dossier tant que le levier est manœuvré. Si le dossier du siège n'est pas soutenu, le siège pourrait s'avancer et risquer de causer des blessures.

Lors de l'installation d'un système de sécurité pour enfants, suivre les instructions d'installation fournies avec le produit.

De plus, ouvrir le toit convertible et faire coulisser le siège au maximum vers l'arrière, puis rabattre le dossier du siège aussi loin que possible.

▼ Utilisation de l'ancrage ISOFIX (Mexique)

⚠ PRUDENCE

Suivre les instructions du fabricant pour l'utilisation du système de dispositif de sécurité pour enfants:

Un système de dispositif de sécurité pour enfants qui n'est pas fixé est dangereux. En cas d'arrêt brusque ou de collision, il risque de se déplacer causant de graves blessures ou la mort de l'enfant ou des autres passagers. S'assurer que le système de sécurité pour enfants est bien fixé en place suivant les instructions du fabricant.

S'assurer que le système de dispositif de sécurité pour enfants est bien fixé:

Un système de dispositif de sécurité pour enfants qui n'est pas fixé est dangereux. En cas de collision ou d'arrêt brusque, il peut être projeté et heurter quelqu'un, et causer de graves blessures. Lorsqu'il n'est pas utilisé, le retirer du véhicule, le mettre dans le coffre ou au moins le fixer à l'aide des ancrages ISOFIX.

Dispositifs de sécurité pour enfants

S'assurer que les ceintures de sécurité ou autres objets étrangers ne se trouvent pas près ou sur le système de dispositif de sécurité pour enfants à ancrage ISOFIX :

Le fait de ne pas respecter les instructions du fabricant concernant l'installation du système de dispositif de sécurité pour enfants lors de son installation est dangereux. Si les ceintures de sécurité ou autres objets étrangers empêchent le système de dispositif de sécurité pour enfants d'être correctement fixé aux ancrages ISOFIX, et que le système de dispositif de sécurité pour enfants est installé incorrectement, le système de dispositif de sécurité pour enfants risque de bouger en cas d'arrêt brusque ou de collision causant de graves blessures ou la mort de l'enfant ou d'autres occupants du véhicule. Lors de l'installation d'un système de dispositif de sécurité pour enfants, s'assurer que les ceintures de sécurité ou autres objets étrangers ne se trouvent pas près ou sur les ancrages ISOFIX. Toujours suivre les instructions du fabricant du système de dispositif de sécurité pour enfants.

ATTENTION

Pour avancer ou reculer les sièges, veiller à supporter le dossier tant que le levier est manœuvré. Si le dossier du siège n'est pas soutenu, le siège pourrait s'avancer et risquer de causer des blessures.

1. Ouvrir le toit convertible.
2. Veiller à ce que le contact soit coupé.
3. Faire coulisser le siège du passager au maximum vers l'arrière (page 2-10).^{*1}

^{*1} Il peut être nécessaire d'avancer légèrement le siège et d'incliner le dossier du siège afin de faciliter l'installation de certains systèmes de sécurité pour enfants.

4. S'assurer que le dossier du siège est solidement verrouillé en le poussant et le tirant jusqu'à ce qu'il soit complètement verrouillé.
5. Ouvrir l'espace entre le coussin et le dossier du siège légèrement pour vérifier les emplacements des ancrages ISOFIX.

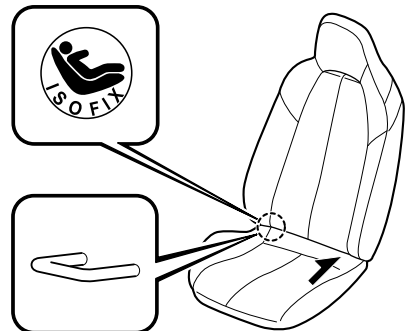

Dispositifs de sécurité pour enfants

REMARQUE

Les repères au-dessus des ancrages ISOFIX indiquent les emplacements des ancrages ISOFIX pour la fixation de système de dispositif de sécurité pour enfants.

6. Fixer le siège à l'aide des ancrages ISOFIX, en suivant les instructions du fabricant du système de dispositif de sécurité pour enfants.
7. Mettre le contacteur sur ON et veiller à ce que le témoin de désactivation OFF du coussin d'air du passager s'allume après avoir installé un système de dispositif de sécurité pour enfants sur le siège du passager.
Si le témoin de désactivation OFF du coussin d'air du passager ne s'allume pas, retirer le système de dispositif de sécurité pour enfants, commuter le contacteur sur OFF, puis réinstaller le système du dispositif de sécurité pour enfants (page 2-57).

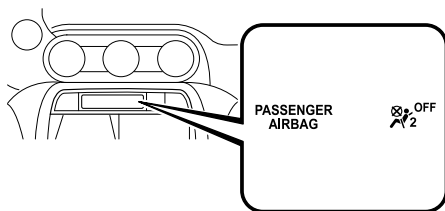

8. Si le système de dispositif de sécurité pour enfants est équipé d'une sangle d'ancrage, alors il est probablement très important de fixer correctement la sangle d'ancrage pour assurer la sécurité de l'enfant. Suivre soigneusement les instructions fournies par le fabricant du système de dispositif de sécurité pour enfants lorsque vous installez les ancrages (page 2-38).

PRUDENCE

Toujours attacher la sangle d'ancrage à la position de crochet d'ancrage correcte:

Attacher la sangle d'ancrage à la position de crochet d'ancrage incorrecte est dangereux. En cas de collision, la sangle d'ancrage peut glisser et le système de dispositif de sécurité pour enfants ne sera pas correctement retenu. Le dispositif de sécurité pour enfants peut bouger, ce qui peut entraîner la mort ou une blessure de l'enfant.

Faire toujours passer la sangle d'ancrage entre l'appuie-tête et le dossier du siège:

Le fait de passer la sangle d'ancrage par le haut de l'appuie-tête est dangereux. En cas de collision, la sangle d'ancrage peut glisser de l'appuie-tête et le système de dispositif de sécurité pour enfants ne sera pas correctement retenu. Le dispositif de sécurité pour enfants peut bouger, ce qui peut entraîner la mort ou une blessure de l'enfant.

Systemes de retenue supplémentaire à coussins d'air

Précautions concernant le système de retenue supplémentaire (SRS)

Les systèmes de retenue supplémentaires avant et latéraux (SRS) comprennent différents types de coussins d'air. **Prière de vérifier de quels types de coussins d'air le véhicule est équipé en localisant les indicateurs d'emplacement "SRS AIRBAG"**. Ces indicateurs sont visibles dans la zone où les coussins d'air sont installés.

Les coussins d'air sont installés aux emplacements suivants:

- Le centre du volant (coussin d'air côté conducteur)
- Le tableau de bord côté passager (coussin d'air côté passager)
- Les côtés extérieurs des dossiers des sièges (coussins d'air latéraux)

Les systèmes de retenue à coussins d'air sont conçus pour fournir une protection supplémentaire dans certaines situations, et donc les ceintures de sécurité sont toujours importantes pour:

Sans l'utilisation des ceintures de sécurité, les coussins d'air ne peuvent pas fournir une protection adéquate lors d'un accident. L'utilisation des ceintures de sécurité est nécessaire pour:

- Éviter que le passager ne soit projeté contre le coussin d'air qui se gonfle.
- Réduire les risques de blessures en cas d'accident non pris en compte pour le déploiement du coussin d'air, comme lorsque le véhicule capote, ou lors d'une collision arrière.
- Réduire les risques de blessures en cas de collision frontale, semi-frontale ou latérale qui ne serait pas assez sévère pour déclencher le déploiement des coussins d'air.
- Réduire les risques d'éjection à l'extérieur du véhicule.
- Réduire les risques de blessures à la partie inférieure du corps et les jambes en cas d'accident, car les coussins d'air ne fournissent pas de protection pour ces parties du corps.
- Maintenir le conducteur à une position qui permet un meilleur contrôle du véhicule.

Systèmes de retenue supplémentaire à coussins d'air

Pour plus de détails, se référer au Système de classification de l'occupant du siège du passager (page 2-57).

Le témoin de désactivation du coussin d'air du passager reste allumé pour une durée déterminée après que le contacteur a été mis sur ON.

Type A

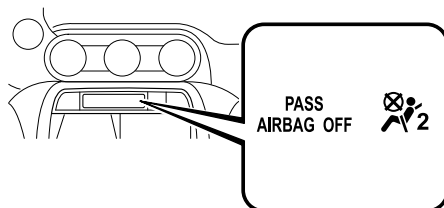

Type B

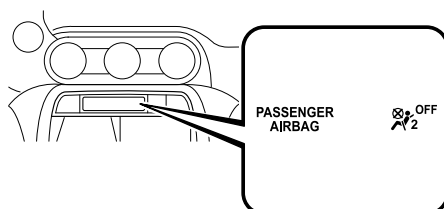

Les petits enfants doivent être protégés par un système de dispositif de sécurité pour enfants, conformément aux lois en vigueur dans chaque région. Dans certaines régions, les enfants plus grands doivent aussi utiliser un système de dispositif de sécurité pour enfants (page 2-25).

Choisir avec attention le système de dispositif de sécurité pour enfants nécessaire pour l'enfant et respecter les directives d'installation indiquées dans ce Manuel Conduite et Entretien, ainsi que celles fournies par le fabricant du système de dispositif de sécurité pour enfants.

Ne pas utiliser un système de dispositif de sécurité pour enfants comportant une attache supérieure, car il serait impossible d'ancrer correctement l'attache.

Systèmes de retenue supplémentaire à coussins d'air

PRUDENCE

Les occupants des véhicules équipés de coussins d'air doivent attacher leur ceinture de sécurité:

Le fait de compter sur la seule protection des coussins d'air en cas d'accident est dangereux. Les coussins d'air seuls peuvent ne pas éviter des blessures graves. Les coussins d'air appropriés ne se déploieront normalement que lors du premier accident, tel qu'une collision frontale, semi-frontale ou latérale, d'une force modérée ou plus. Tous les passagers du véhicule doivent porter la ceinture de sécurité.

Toujours vérifier que le témoin de désactivation du coussin d'air du passager est allumé lors de l'utilisation d'un système de dispositif de sécurité pour enfants:

Faire asseoir un enfant dans un système de dispositif de sécurité pour enfants installé sur le siège du passager avec le témoin de désactivation du coussin d'air du passager non allumé est extrêmement dangereux. En cas d'accident, un coussin d'air pourrait se déployer et causer de graves blessures ou la mort à l'enfant assis dans un système de dispositif de sécurité pour enfants. Toujours s'assurer que le témoin de désactivation du coussin d'air du passager est allumé.

Se référer à Système de classification d'occupant à la page 2-57.

Ne pas s'asseoir trop près des coussins d'air du conducteur et du passager:

Le fait de s'asseoir trop près des modules de coussins d'air du conducteur et du passager, ou de placer les mains ou les pieds dessus, est extrêmement dangereux. Les coussins d'air du conducteur et du passager se déploient avec une très grande force et vitesse. De graves blessures peuvent se produire si une personne se trouve trop près. Le conducteur devrait toujours maintenir le volant par l'extérieur uniquement. Le passager du siège devrait garder les deux pieds sur le plancher. Les occupants des sièges devraient régler leur siège vers l'arrière au maximum et toujours s'asseoir droit contre le dossier du siège avec la ceinture de sécurité portée correctement.

Systèmes de retenue supplémentaire à coussins d'air

Ne pas s'asseoir trop près d'une portière ou s'appuyer sur les portières dans les véhicules qui sont dotés de coussins d'air latéraux:

Le fait de s'asseoir trop près des modules de coussin d'air latéral ou de placer les mains dessus est extrêmement dangereux. Le coussin d'air latéral se déploie avec une très grande force, à haute vitesse, directement du côté extérieur du siège, s'étendant le long des portières du côté de la collision. De graves blessures peuvent se produire si une personne est assise trop près de la portière ou est appuyée contre la vitre. De plus, dormir contre la portière ou se pencher à l'extérieur par la fenêtre du côté du conducteur en conduisant, peut bloquer le coussin d'air latéral et éliminer les avantages de la protection supplémentaire. Laisser assez de place pour le déploiement des coussins d'air latéraux, en s'asseyant au centre du siège lorsque le véhicule est en mouvement, et avec la ceinture de sécurité portée correctement.

S'asseoir au centre du siège et attacher correctement sa ceinture de sécurité:

Le fait de s'asseoir trop près des modules de coussins d'air, ou de placer les mains sur ceux-ci, ou de s'endormir contre une portière ou de se pencher par les fenêtres, est extrêmement dangereux. Les coussins d'air latéraux se déploient avec une force et une vitesse extrêmes du côté de la portière où le véhicule est percuté. Ceci peut provoquer de graves blessures si une personne est assise trop près de la portière. Laisser assez de place pour le déploiement des coussins d'air latéraux, en s'asseyant au centre du siège lorsque le véhicule est en mouvement, et avec la ceinture de sécurité portée correctement.

Ne pas fixer d'objets à l'endroit où les coussins d'air se déploient, ou dans la zone environnante :

Il est dangereux d'attacher des objets aux coussins d'air ou de placer quelque chose dans la zone où les coussins d'air se déploient. En cas d'accident, l'objet pourrait gêner le déploiement du coussin d'air et blesser les passagers. De plus, le coussin pourrait être endommagé et des gaz pourraient s'en échapper. Toujours garder la zone de déploiement des modules de coussins d'air exempte de tout obstacle.

Par exemple, vous ne devez pas faire l'une des choses suivantes, car cela pourrait interférer avec le déploiement des coussins d'air.

- Ne pas recouvrir ou appuyer quoi que ce soit contre des zones telles que le tableau de bord et la partie inférieure du tableau de bord qui bloquerait le coussin d'air avant du passager et les coussins d'air pour genoux.
- Ne pas utiliser de housses sur les sièges avant et les sièges arrière équipés de coussins d'air latéraux intégrés aux sièges.
- Ne pas accrocher de sacs à dos, de sacs ou de pochettes qui couvrent les côtés des sièges et qui bloquent les coussins d'air latéraux.
- Ne pas placer d'objets sur les poignées de maintien. Ne suspendre les vêtements que directement sur les crochets à vêtements.

Systèmes de retenue supplémentaire à coussins d'air

Ne pas toucher aux composantes du système de retenue supplémentaire après le gonflement des coussins d'air:

Il est dangereux de toucher les composants du système de retenue supplémentaire après que les coussins d'air se soient gonflés. Immédiatement après le gonflage, ils sont très chauds. On risque de se brûler.

Ne jamais installer d'équipement à l'avant du véhicule:

L'installation d'équipement à l'avant, comme une barre de protection frontale (barre kangourou, barre de poussée, ou autres dispositifs similaires), un chasse-neige ou un treuil, est dangereuse. Le système de capteur des coussins d'air peut être affecté. Ceci peut déclencher les coussins d'air accidentellement, ou cela peut empêcher les coussins d'air de se déployer lors d'un accident. Les passagers risqueraient de subir de graves blessures.

Ne pas modifier la suspension:

Le fait de modifier la suspension du véhicule est dangereux. Si la hauteur du véhicule ou l'amortissement de la suspension est modifié, le véhicule ne pourra pas détecter une collision correctement, entraînant un déploiement des coussins d'air incorrect ou inattendu et le risque de blessures graves.

Ne pas modifier une portière ou laisser un dommage non réparé. Demandez à un concessionnaire agréé Mazda de vérifier une portière endommagée:

Il est dangereux de modifier une portière ou de laisser un dommage non réparé. Chaque portière dispose d'un capteur de collision latérale en tant qu'élément du système de dispositif de sécurité supplémentaire. Si les orifices sont percés dans une portière, un haut-parleur de portière est laissé retiré ou si une portière endommagée reste non réparée, le capteur peut malencontreusement être affecté et peut ne pas détecter correctement la pression d'un impact en cas de collision latérale. Si un capteur ne détecte pas correctement un impact latéral, les coussins d'air latéraux et le dispositif de prétension de ceinture de sécurité peuvent ne pas fonctionner normalement, ce qui peut entraîner des blessures graves aux occupants.

Ne pas modifier le système de retenue supplémentaire:

La modification de composantes ou du câblage du système de retenue supplémentaire est dangereuse. Il pourrait être actionné accidentellement ou rendu inopérant. N'apporter aucune modification au système de retenue supplémentaire. Cela comprend l'installation de moulures, décorations ou autres sur les modules de coussins d'air. Et cela inclus aussi l'installation d'équipements électriques sur ou près des composantes et du câblage du système. Un concessionnaire agréé Mazda peut fournir l'entretien adéquat requis lors du retrait et de l'installation des sièges. Il est important de protéger le câblage et les connexions des coussins d'air de sorte que les coussins d'air ne se déploient pas accidentellement, et que le système de classification de l'occupant du siège passager et la connexion des coussins d'air des sièges ne soit pas endommagés.

Systèmes de retenue supplémentaire à coussins d'air

Ne pas placer de bagages ou d'autres objets sous les sièges:

Il est dangereux de placer des bagages et d'autres objets sous les sièges. Les composants essentiels du système de retenue supplémentaire pourraient être endommagés, et en cas de collision latérale, les coussins d'air adéquats risqueraient de ne pas se déployer, ce qui pourrait causer des blessures graves ou mortelles. Afin d'éviter d'endommager les composants essentiels du système de retenue supplémentaire, ne pas placer de bagages ou autres objets sous les sièges.

Ne pas utiliser un véhicule dont les composants du système de coussins d'air/dispositif de prétension de ceinture de sécurité sont endommagés:

Les composants du système de coussins d'air/dispositif de prétension de ceinture de sécurité déployés ou endommagés doivent être remplacés après toute collision ayant entraîné leur déploiement ou leur endommagement. Seul un concessionnaire agréé Mazda est à même d'évaluer pleinement ces systèmes pour s'assurer qu'ils fonctionneront bien ultérieurement en cas d'accident. Si l'on conduit avec un coussin d'air ou un dispositif de prétension de ceinture de sécurité déployé ou endommagé, ceux-ci n'assureront plus la protection nécessaire en cas d'accident ultérieurement, et des blessures graves ou mortelles pourront alors s'ensuivre.

Ne pas déposer les pièces internes du coussin d'air:

Il est dangereux de retirer des composants tels que les sièges, le tableau de bord avant ou le volant, qui contiennent des pièces ou capteurs de coussins d'air. Ces pièces contiennent des composantes essentielles du coussin d'air. Le coussin d'air peut se déployer accidentellement et causer de graves blessures. Toujours faire enlever ces pièces par un concessionnaire agréé Mazda.

Mettre au rebut le système de coussin d'air selon la réglementation applicable:

Une mise au rebut non adéquate d'un coussin d'air ou la mise à la casse d'un véhicule avec des coussins d'air non déployés est extrêmement dangereuse. Si toutes les procédures de sécurité ne sont pas respectées, on risque des blessures. S'adresser à un mécanicien agréé Mazda, pour la méthode sécuritaire de mise au rebut d'un système de coussin d'air ou de mise à la casse d'un véhicule avec un système de coussin d'air.

REMARQUE

- *S'il est nécessaire de faire modifier les composants ou le système de câblage du système de retenue supplémentaire pour accommoder une personne avec certaines conditions médicales selon l'avis d'un médecin certifié, contacter un concessionnaire agréé Mazda, se référer à "Assistance à la clientèle (États-Unis)" (page 8-4).*
- *Lorsqu'un coussin d'air se déploie, un bruit de gonflement fort sera entendu et de la fumée sera émise. Ceci ne devrait pas causer de blessures, cependant la texture du matériel des coussins d'air peut causer une légère abrasion de la peau sur les endroits du corps non couverts par des vêtements.*

Systèmes de retenue supplémentaire à coussins d'air

- En cas de revente de ce véhicule Mazda, nous vous demandons d'avertir le nouveau propriétaire que le véhicule est équipé de systèmes de retenue supplémentaire et qu'il ou elle doit se familiariser avec toutes les instructions, concernant les systèmes, fournies dans ce Manuel Conduite et Entretien.
- Les véhicules avec un coussin d'air côté passager ont une étiquette d'avertissement attachée comme illustré ci-après.

(Sauf Mexique)

Cette étiquette d'avertissement est affichée conformément aux réglementations.



(Mexique)

Cette étiquette avertit contre l'utilisation de dispositifs de sécurité pour enfants faisant face vers l'arrière sur le siège du passager en tout temps.



Systemes de retenue supplémentaire à coussins d'air

Composants du système de retenue supplémentaire

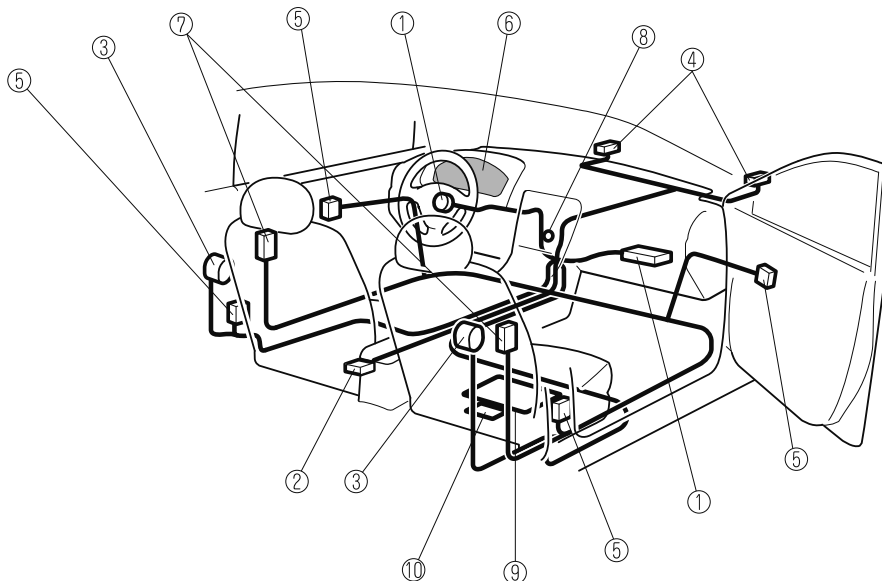

- ① Dispositifs de gonflage et coussins d'air du conducteur/passager
- ② Détecteur de choc et unité de diagnostic (Unité SAS)
- ③ Dispositifs de prétension des ceintures de sécurité (page 2-20)
- ④ Capteurs de coussin d'air avant
- ⑤ Détecteurs de choc latéral
- ⑥ Voyant du système de coussins d'air/dispositif de prétension de ceinture de sécurité (page 4-32)
- ⑦ Dispositifs de gonflage et coussins d'air latéraux
- ⑧ Témoin de désactivation du coussin d'air du passager (page 2-57)
- ⑨ Capteur de classification de l'occupant du siège passager (page 2-57)
- ⑩ Module de classification de l'occupant du siège passager

Systèmes de retenue supplémentaire à coussins d'air

Explication du fonctionnement des coussins d'air SRS

Ce véhicule Mazda est équipé des types de coussins d'air SRS suivants. Les coussins d'air SRS ont été conçus pour fonctionner conjointement avec les ceintures de sécurité pour réduire les blessures en cas d'accident.

Les coussins d'air SRS ont été conçus pour offrir une protection supplémentaire aux passagers, en plus des fonctions des ceintures de sécurité. Veiller à attacher correctement les ceintures de sécurité.

▼ Dispositifs de prétension de ceinture de sécurité

Les dispositifs de prétension de ceinture de sécurité ont été conçus pour se déployer lors d'une collision frontale ou semi-frontale d'une intensité modérée ou sévère.

De plus, lors d'une collision latérale, le prétensionneur fonctionne. Les dispositifs de prétension fonctionnent différemment car ils dépendent des types de coussins d'air dont ils sont équipés. Pour plus d'informations sur le fonctionnement du dispositif de prétension de ceinture de sécurité, se référer à la section Critères de déploiement des coussins d'air SRS (page 2-54).

▼ Coussin d'air du conducteur

Le coussin d'air du conducteur est monté dans le volant.

Lorsque les détecteurs de choc détectent un choc frontal important, le coussin d'air du conducteur se gonfle rapidement pour réduire les blessures, surtout celles affectant la tête ou la poitrine du conducteur causées par l'impact direct sur le volant.

Pour plus d'explications sur le déploiement des coussins d'air, se référer à la section "Critères de déploiement des coussins d'air SRS" (page 2-54).

(Sauf Mexique)

Le coussin d'air à deux étapes du conducteur avant commande le gonflage des coussins d'air selon deux niveaux de puissance. Lors d'une collision d'une sévérité modérée, le coussin d'air du conducteur se déploie avec une puissance moindre, alors que lors d'une collision plus grave, il se déploie avec de plus de puissance.

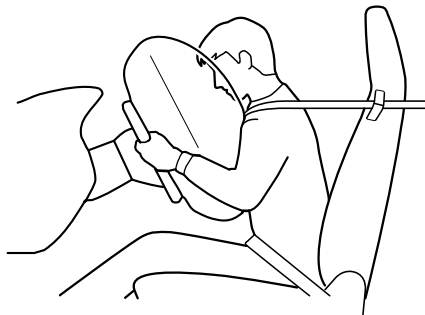

Systèmes de retenue supplémentaire à coussins d'air

▼ Coussin d'air du passager

Le coussin d'air du passager est monté dans le tableau de bord côté passager.

Le dispositif de gonflage du coussin d'air du passager est identique au coussin d'air du conducteur.

Pour plus d'explications sur le déploiement des coussins d'air, se référer à la section “Critères de déploiement des coussins d'air SRS” (page 2-54).

De plus, le coussin d'air côté passager est conçu pour ne se déployer que quand le capteur de classification de l'occupant du siège passager détecte un passager assis sur le siège passager.

Pour plus de détails, se référer au système de classification de l'occupant du siège du passager (page 2-57).

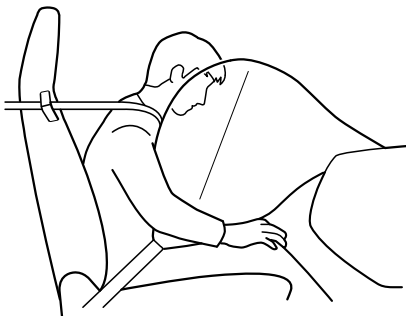

Systèmes de retenue supplémentaire à coussins d'air

▼ Coussins d'air latéraux

Les coussins d'air latéraux sont montés sur les côtés extérieurs des dossiers de sièges. Lorsque les détecteurs de choc des coussins d'air détectent un choc latéral important, le système gonfle le coussin d'air latéral seulement du côté où le véhicule a subi le choc. Le coussin d'air latéral se gonfle rapidement pour réduire les blessures risquant d'affecter la tête et la poitrine du conducteur ou du passager, qui seraient provoquées par un impact direct sur les composants de l'habitacle tels qu'une portière ou une fenêtre.

Pour plus d'explications sur le déploiement des coussins d'air, se référer à la section "Critères de déploiement des coussins d'air SRS" (page 2-54).

De plus, le coussin d'air latéral passager est conçu pour ne se déployer que quand le capteur de classification de l'occupant du siège passager détecte un passager assis sur le siège passager. Pour plus de détails, se référer au système de classification de l'occupant du siège du passager (page 2-57).

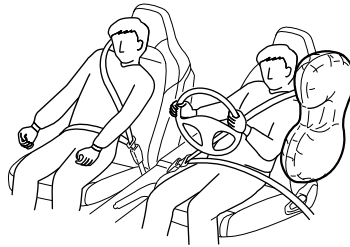

▼ Signal sonore d'avertissement/voyant

Une anomalie dans le système ou les conditions de fonctionnement sont indiqués par un avertissement.

Se référer à Voyants/témoins à la page 4-32.





Se référer à Le carillon d'alarme est activé à la page 7-51.

Systèmes de retenue supplémentaire à coussins d'air

Critères de déploiement des coussins d'air SRS

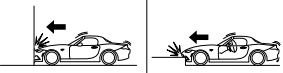
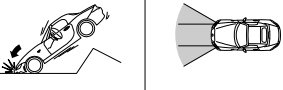
Ce tableau indique l'équipement SRS correspondant qui se déploiera en fonction du type de collision.

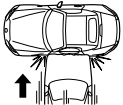
(Les illustrations représentent les cas typiques de collisions.)

	Types de collision		
	Collision frontale/semi-frontale sévère	Collision latérale sévère*2	Collision arrière
Équipement SRS	  		
Dispositif de prétension de ceinture de sécurité	X*1	X*1	Aucun coussin d'air ni dispositif de prétension de ceinture de sécurité ne sera activé lors d'une collision arrière.
Coussin d'air du conducteur	X		
Coussin d'air du passager	X*1		
Coussin d'air latéral		X*1 (côté du choc seulement)	

X : L'équipement du coussin d'air SRS a été conçu pour se déployer en cas de collision.

*1 Les coussins d'air gonflables avant et latéral côté passager ainsi que le dispositif de prétension de ceinture de sécurité sont conçus pour se déployer quand le capteur de classification de l'occupant du siège passager détecte un passager assis sur le siège du passager.

*2 Lors d'une collision latérale, les dispositifs de prétension de ceinture de sécurité et les coussins d'air latéraux se déploient.

REMARQUE

Lors d'une collision frontale déportée, les dispositifs de prétension de ceinture de sécurité et les coussins d'air peuvent tous se déployer en fonction de la direction, l'angle et de la vitesse de la collision.

Systemes de retenue supplémentaire à coussins d'air

Limites du coussin d'air SRS

Lors de collisions sévères tels que celles décrites précédemment dans la section “Critères de déploiement des coussins d'air SRS”, l'équipement de coussin d'air SRS correspondant se déploiera. Toutefois, lors de certains accidents, il est possible que l'équipement ne se déploie pas selon le type et la sévérité de la collision.

Limites à la détection des collisions frontale/semi-frontale:

Les illustrations suivantes sont des exemples de collisions frontale/semi-frontale qui sont susceptibles de ne pas être détectées comme assez sévères pour justifier le déploiement de l'équipement de coussin d'air SRS.

Collisions avec des arbres ou des pylônes

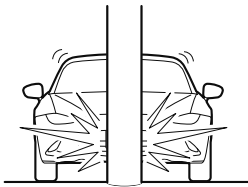

Collision frontale déportée sur le véhicule

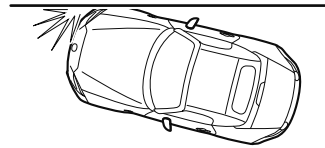

Collision par l'arrière ou choc avec l'arrière d'un camion

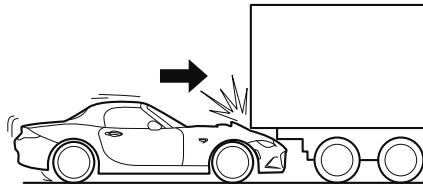

Systemes de retenue supplémentaire à coussins d'air

Limites à la détection de collision latérale:

Les illustrations suivantes sont des exemples de collisions latérales qui sont susceptibles de ne pas être détectées comme assez sévères pour justifier le déploiement de l'équipement de coussin d'air SRS.

Collisions latérales avec des arbres ou des pylônes

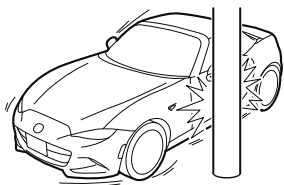

Collisions latérales avec des véhicules à deux roues

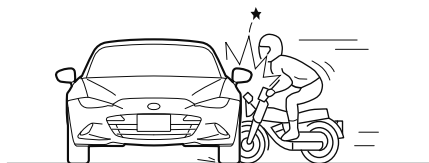

Capotage



Systèmes de retenue supplémentaire à coussins d'air

Système de classification de l'occupant du siège du passager

Tout d'abord, lire attentivement la section “Précautions concernant le système de retenue supplémentaire (SRS)” (page 2-43).

▼ Capteur de classification de l'occupant du siège passager

Ce véhicule est équipé d'un capteur de classification de l'occupant du siège passager comme composants du système de retenue supplémentaire. Ce capteur se trouve dans le coussin du siège du passager. Ce capteur mesure la capacité électrostatique du siège du passager.

L'unité SAS est conçue pour empêcher que les coussins d'air avant et latéral et le dispositif de prétension de la ceinture de sécurité du siège du passager se déploient si le témoin de désactivation du coussin d'air côté passager s'allume.

Pour diminuer les risques de blessures causées par le déploiement du coussin d'air côté passager, le système désactive les coussins d'air avant et latéral ainsi que le dispositif de prétension de ceinture de sécurité du passager lorsque le témoin de désactivation du coussin d'air côté passager s'allume. Se référer au tableau suivant pour les conditions d'allumage du témoin de désactivation du coussin d'air du passager.

Le système désactive les coussins d'air avant et latéral côté passager et le dispositif de prétension de ceinture de sécurité du passager, il faut donc s'assurer que le témoin de désactivation du coussin d'air du passager s'allume suivant le tableau ci-après.

Le voyant du dispositif de prétension de ceinture de sécurité/coussin d'air clignote et le témoin de désactivation du coussin d'air du passager s'allume si une anomalie possible est détectée dans les capteurs. Si cela se produit, les coussins d'air avant et latéral et le dispositif de prétension de ceinture de sécurité côté passager ne se déploieront pas.

Témoin de désactivation du coussin d'air du passager

Ce témoin s'allume pour indiquer que les coussins d'air avant et latéral côté passager et le système de dispositif de prétension de ceinture de sécurité ne se déploieront pas en cas de collision.

Type A

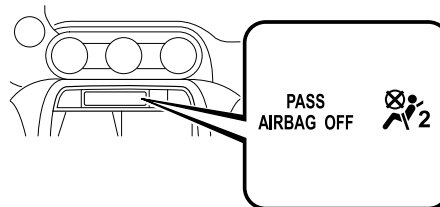

Systèmes de retenue supplémentaire à coussins d'air

Si le capteur de classification de l'occupant du siège passager est normal, le témoin s'allume lorsque le contacteur est mis sur ON. L'éclairage s'éteindra après quelques secondes. Puis le témoin s'allume ou s'éteint dans les conditions suivantes:

Tableau d'état de marche/arrêt du témoin de désactivation du coussin d'air du passager

Condition détectée par le système de classification de l'occupant du siège du passager	Témoin de désactivation du coussin d'air du passager	Coussins d'air avant et latéral côté passager	Système du dispositif de pré-tension des ceintures de sécurité du siège du passager
Vide (non occupé)	Activé	Désactivé	Désactivé
Un enfant est assis dans un système de dispositif de sécurité pour enfants*1	Activé	Désactivé	Désactivé
Adulte*2	Désactivé	Prêt	Prêt

*1 Le capteur de classification de l'occupant ne peut pas détecter un enfant assis sur le siège, dans un système de dispositif de sécurité pour enfants, ou un siège d'adolescent selon la taille physique et la position assise de l'enfant.

*2 Si un adulte plus petit est installé sur le siège de passager, les capteurs peuvent détecter la personne comme étant un enfant en fonction du physique de la personne.

Si le témoin de désactivation du coussin d'air du passager ne s'allume pas lorsque le contacteur est sur ON et ne s'allume pas comme indiqué dans le tableau d'état de marche/arrêt du témoin de désactivation du coussin d'air du passager, ne pas laisser un enfant s'asseoir sur le siège du passager et s'adresser à un concessionnaire agréé Mazda dès que possible. Le système peut ne pas fonctionner correctement en cas d'accident.

Type B







Tableau d'état de marche/arrêt du témoin de désactivation du coussin d'air du passager

Condition détectée par le système de classification de l'occupant du siège du passager	Témoin de désactivation du coussin d'air du passager	Coussins d'air avant et latéral côté passager	Système du dispositif de pré-tension des ceintures de sécurité du siège du passager
Vide (non occupé)		Désactivé	Désactivé

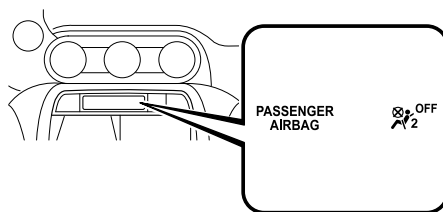
Systèmes de retenue supplémentaire à coussins d'air

Condition détectée par le système de classification de l'occupant du siège du passager	Témoin de désactivation du coussin d'air du passager	Coussins d'air avant et latéral côté passager	Système du dispositif de prétension des ceintures de sécurité du siège du passager
Un enfant est assis dans un système de dispositif de sécurité pour enfants*1	 OFF	Désactivé	Désactivé
Adulte*2	 ON S'éteint après un court laps de temps.	Prêt	Prêt

*1 Le capteur de classification de l'occupant ne peut pas détecter un enfant assis sur le siège, dans un système de dispositif de sécurité pour enfants, ou un siège d'adolescent selon la taille physique et la position assise de l'enfant.

*2 Si un adulte plus petit est installé sur le siège de passager, les capteurs peuvent détecter la personne comme étant un enfant en fonction du physique de la personne.

Si les deux témoins de désactivation du coussin d'air du passager ne s'allument pas pendant un certain temps lorsque le contacteur est positionné sur ON ou s'ils ne s'allument pas comme indiqué dans le tableau d'état de marche/arrêt du témoin de désactivation du coussin d'air du passager, ne pas laisser un enfant s'asseoir sur le siège du passager et s'adresser à un concessionnaire agréé Mazda dès que possible. Le système peut ne pas fonctionner correctement en cas d'accident.

PRUDENCE

Ne pas laisser un occupant dans le siège du passager s'asseoir dans une posture qui rend difficile pour le capteur de classification de l'occupant du siège passager de détecter l'occupant correctement:

Assis dans le siège du passager dans une posture qui rend difficile pour le capteur de classification de l'occupant du siège passager de détecter l'occupant correctement est dangereux. Si le capteur de classification de l'occupant du siège passager ne peut pas détecter correctement qu'un occupant est assis dans le siège du passager, les coussins d'air avant et latéral côté passager ainsi que le dispositif de prétension de ceinture de sécurité peuvent ne pas fonctionner (ne pas se déployer) ou fonctionner (se déployer) accidentellement. Le passager n'aura pas la protection supplémentaire des coussins d'air ou l'opération accidentelle (déploiement) des coussins d'air pourrait entraîner des blessures graves ou la mort.

Dans les conditions suivantes, le capteur de classification de l'occupant du siège passager ne peut pas détecter un passager assis sur le siège du passager correctement et le déploiement/non-déploiement des coussins d'air ne peut pas être contrôlé comme indiqué dans le tableau des conditions du témoin allumé/éteint de désactivation des coussins d'air du passager. Par exemple:

Systemes de retenue supplémentaire à coussins d'air

➤ Un passager est assis comme illustré à la figure suivante:

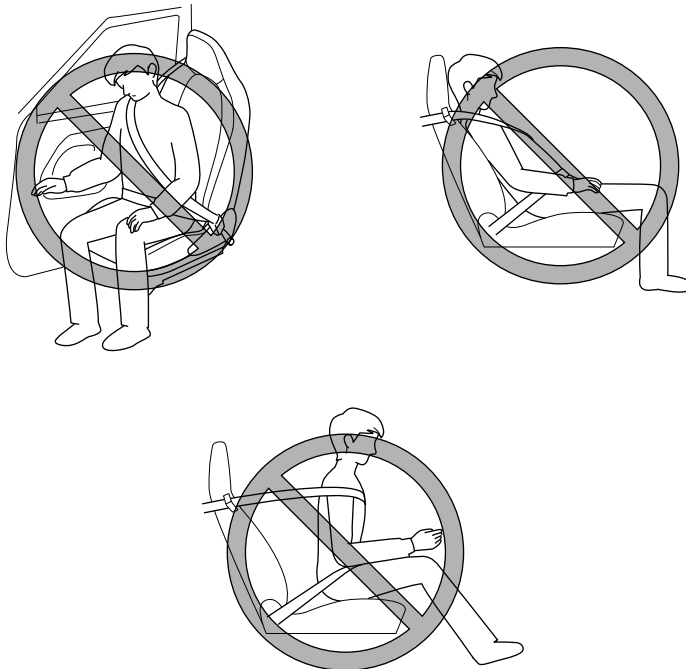

- Des bagages ou autres articles placés sous le siège du passager ou entre le siège du passager et le siège du conducteur poussent le coussin du siège du passager vers le haut.
- Un objet, tel qu'un coussin de siège, est placé sur le siège du passager ou entre le dos du passager et le dossier du siège.
- Un coussin de siège est placé sur le siège du passager.
- Des bagages ou autres articles sont placés sur le siège avec l'enfant dans le système de dispositif de sécurité pour enfants.
- Le siège est lavé.
- Des liquides ont été renversés sur le siège.
- Le siège du passager est déplacé vers l'arrière, faisant pression contre des bagages ou autres articles placés derrière.
- Des bagages ou autres articles sont placés entre le siège du passager et le siège du conducteur.
- Un dispositif électrique est mis sur le siège du passager.
- Un appareil électrique additionnel, tel qu'un chauffage de siège est installé à la surface du siège du passager.

Systèmes de retenue supplémentaire à coussins d'air

Les coussins d'air avant et latéraux et le dispositif de prétension de la ceinture de sécurité du siège du passager seront désactivés si le témoin de désactivation du coussin d'air côté passager s'allume.



- Pour assurer le déploiement approprié du coussin d'air avant et pour éviter d'endommager le capteur du siège:
 - Ne pas placer d'objets pointus sur le coussin du siège ou ne pas laisser de bagages lourds dessus.
 - Ne pas renverser de liquide sur ou sous les sièges.
- Pour permettre aux capteurs de fonctionner correctement, toujours exécuter les opérations suivantes:
 - Reculer les sièges au maximum et toujours s'asseoir droit contre le dossier du siège avec la ceinture de sécurité correctement bouclée.
 - Si un enfant est assis sur le siège du passager, fixer le système de dispositif de sécurité pour enfants correctement et reculer le siège du passager au maximum.

REMARQUE

- Le système prend environ 10 secondes pour commuter l'activation/désactivation des coussins d'air avant et latéral côté passager et du dispositif de prétension de ceinture de sécurité du passager.
- Le témoin de désactivation du coussin d'air du passager peut s'allumer à plusieurs reprises si des bagages ou autres articles sont placés sur le siège du passager ou si la température à l'intérieur du véhicule change soudainement.
- Le témoin de désactivation du coussin d'air du passager peut s'allumer pendant 10 secondes si la capacité électrostatique sur le siège du passager change.
- Le voyant du système de coussin d'air/dispositif de prétension de ceinture de sécurité s'allume si le siège du passager subit un impact important.
- Si le témoin de désactivation du coussin d'air du passager ne s'allume pas après avoir installé un système de dispositif de sécurité pour enfants sur le siège du passager, réinstaller le système de dispositif de sécurité pour enfants selon la procédure décrite dans ce manuel Conduite et Entretien. Puis, si le témoin de désactivation du coussin d'air du passager ne s'allume toujours pas, s'adresser à un concessionnaire agréé Mazda dès que possible.

Systemes de retenue supplémentaire à coussins d'air

- *Si le témoin de désactivation du coussin d'air du siège du passager s'allume quand un adulte est assis sur le siège du passager, demander au passager de réajuster sa position en calant ses pieds au sol, puis en rattachant sa ceinture de sécurité. Si le témoin de désactivation du coussin d'air du passager reste allumé, placer le siège passager le plus loin possible vers l'arrière. Consulter un concessionnaire agréé Mazda dès que possible.*

Systemes de retenue supplémentaire à coussins d'air

Contrôle continu

Les composantes suivantes des systèmes de coussins d'air sont contrôlées par un système de diagnostic:

- Capteurs de coussin d'air avant
- Détecteur de choc et unité de diagnostic (Unité SAS)
- Détecteurs de choc latéral
- Modules de coussin d'air
- Dispositifs de prétension de ceinture de sécurité
- Voyant des systèmes de coussin d'air/dispositif de prétension de ceinture de sécurité
- Câblage connexe
- Capteur de classification de l'occupant du siège passager
- Module de classification de l'occupant du siège passager
- Témoin de désactivation du coussin d'air du passager

Une module de diagnostic contrôle continuellement la disponibilité du système. Cela commence lorsque le contacteur est mis à la position ON et se poursuit tout au long de la conduite du véhicule.

NOTES

3

Avant de conduire

Utilisation de fonctions diverses, y compris les clés, portières, rétroviseurs et vitres.

Clés	3-2
Clés.....	3-2
Système d'ouverture à télécommande.....	3-4

Système d'ouverture à télécommande avancée	3-11
Système d'ouverture à télécommande avancée*.....	3-11
Plage de fonctionnement.....	3-12

Portières et serrures	3-13
Serrures des portières.....	3-13
Couvercle du coffre.....	3-21
Levier intérieur de déverrouillage du coffre*.....	3-24

Carburant et émission	3-25
Précautions concernant le carburant et les gaz d'échappement.....	3-25
Trappe de remplissage de carburant et bouchon de réservoir de carburant.....	3-29

Rétroviseurs	3-32
Rétroviseurs.....	3-32

Vitres	3-35
Lève-vitre électrique.....	3-35

Toit convertible (Capote)	3-39
Toit convertible (Capote).....	3-39

Toit convertible (toit rigide)	3-45
Toit convertible (toit rigide).....	3-45

Système de sécurité	3-51
Modifications et accessoires additionnels.....	3-51
Système d'immobilisation.....	3-51
Système antivol*.....	3-53

Conseils concernant la conduite	3-56
Période de rodage.....	3-56
Économiser le carburant et la protection de l'environnement.....	3-56
Conduite dans des conditions dangereuses.....	3-57
Tapis de plancher.....	3-58
Pour désembourber le véhicule.....	3-59
Conduite hivernale.....	3-59
Conduite dans l'eau.....	3-62
Surcharge.....	3-63
Conduite sur routes irrégulières.....	3-64

Remorquage	3-65
Attelage d'une remorque.....	3-65
Remorquage récréatif.....	3-65

Clés

PRUDENCE

Ne pas laisser la clé dans le véhicule si des enfants s'y trouvent, et les garder dans un endroit où les enfants ne les trouveront pas et ne joueront pas avec:

Le fait de laisser des enfants dans le véhicule avec la clé est dangereux. Cela pourrait entraîner des blessures ou la mort de quelqu'un. Les enfants peuvent considérer ces clés comme un jouet intéressant et peuvent activer les lève-vitres électriques et d'autres commandes, voire même mettre le véhicule en mouvement.

ATTENTION

- Comme la clé (télécommande) utilise des ondes radio de faible intensité, elle risque de ne pas fonctionner correctement dans les conditions suivantes:
 - La clé est transportée en même temps que des appareils de télécommunication comme des téléphones cellulaires.
 - La clé est en contact avec ou recouverte par un objet métallique.
 - La clé se trouve à proximité d'appareils électroniques, tels qu'un PC.
 - Un équipement électronique autre que l'équipement original Mazda est installé dans le véhicule.
 - Un équipement situé à proximité du véhicule émet des ondes radio.

- La clé (télécommande) peut consommer de l'énergie électrique en excès lorsqu'elle reçoit des ondes radio de forte intensité. Tenez la clé à l'écart des appareils électriques tels que téléviseur ou PC.
- Pour ne pas endommager la clé (télécommande), NE PAS:
 - Laisser la clé tomber.
 - Mouiller la clé.
 - Démonter la clé.
 - Exposer la clé à des températures élevées, dans des endroits au soleil comme sur le tableau de bord ou sur le capot.
 - Exposer la clé à des champs magnétiques.
 - Placer des objets lourds sur la clé.
 - Passer la clé au nettoyeur à ultrasons.
 - Placer des objets magnétisés à proximité de la clé.

REMARQUE

Le conducteur doit être muni de la clé pour s'assurer que le système fonctionne correctement.

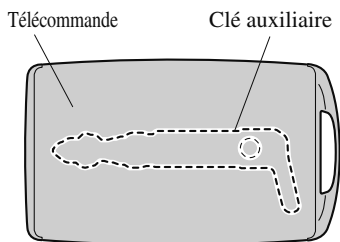

Retrait de la clé auxiliaire

1. Retirez le couvercle inférieur tout en faisant glisser le bouton dans le sens de la flèche.

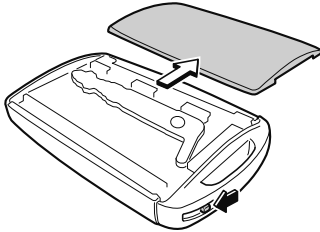

2. Retirer la clé auxiliaire.

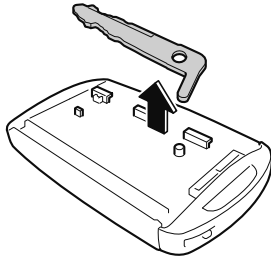
**Installation de la clé auxiliaire**

1. Installez la clé auxiliaire comme sur l'illustration.

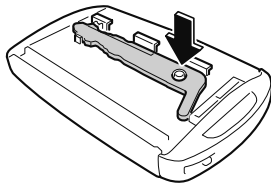

2. Insérez les languettes du couvercle inférieur dans les fentes de la télécommande, puis installez le couvercle inférieur.

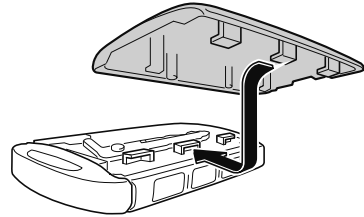
**Plaque de numéro de code de la clé**

Un numéro de code est gravé sur la plaque attachée au jeu de clés; détacher cette plaque et la conserver dans un endroit sûr (mais pas dans le véhicule) ce numéro sera nécessaire si l'on doit remplacer une des clés (clé auxiliaire).

Noter aussi le numéro de code et le garder dans un endroit séparé, sécuritaire et commode, mais pas dans le véhicule.

Si une clé (clé auxiliaire) est perdue, s'adresser à un concessionnaire agréé Mazda en s'assurant d'avoir le code de la clé avec soi.

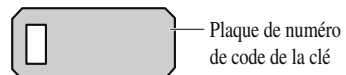

Système d'ouverture à télécommande

Ce système utilise les touches de clé pour verrouiller et déverrouiller les portières et la trappe de remplissage de carburant à distance, ainsi que pour ouvrir le couvercle du coffre.

Le système peut démarrer le moteur sans avoir à sortir la clé de votre sac ou de votre poche.

Il peut également vous aider à demander de l'aide ou une assistance.

Ces fonctions commandent également le système antivol, pour les véhicules équipés du système antivol.

Les dysfonctionnements du système ou les avertissements sont indiqués par les voyants ou les bips sonores suivants.

Pour des véhicules équipés d'un tableau de bord de type A, vérifier le message affiché pour plus d'informations, et si nécessaire, faire inspecter le véhicule par un concessionnaire agréé Mazda, conformément à l'indication.

- Voyant KEY (rouge)
Se référer à Voyants/témoins à la page 4-32.
- Avertisseur sonore du contacteur non coupé (STOP)
Se référer à Avertisseur sonore du contacteur non coupé (STOP) à la page 7-53.
- Avertisseur sonore de la clé retirée du véhicule
Se référer à Avertisseur sonore de la clé retirée du véhicule à la page 7-53.

En cas de problème avec la clé, s'adresser à un concessionnaire agréé Mazda.

Si votre clé est perdue ou volée, consultez un concessionnaire agréé Mazda dès que possible pour un remplacement et pour rendre la clé perdue ou volée inopérante.

ATTENTION

Les équipements radio de ce type sont réglementés par des lois aux États-Unis. Les changements ou modifications non spécifiquement approuvés par l'entité responsable de la conformité peuvent annuler le droit de l'utilisateur de faire fonctionner cet appareil.

REMARQUE

- *Le fonctionnement du système d'ouverture à télécommande peut varier selon les conditions locales.*
- *Le système d'ouverture à télécommande est pleinement opérationnel (verrouillage/déverrouillage de la trappe de remplissage de carburant) lorsque le contacteur est éteint. Le système ne fonctionne pas lorsque le contacteur se trouve sur une position autre que la position d'arrêt.*
- *Si la clé ne fonctionne pas lorsqu'une touche est pressée, ou si la plage de fonctionnement est réduite, la pile est peut-être faible. Pour installer une nouvelle pile, se référer à Remplacement de la pile de la clé (page 6-33).*

- La pile a une durée de vie d'environ un an. Remplacer la pile par une nouvelle si le témoin KEY (vert) clignote sur le tableau de bord (pour les véhicules équipés d'un tableau de bord de type A (page 4-32), les messages s'affichent sur celui-ci). Il est recommandé de remplacer la pile environ une fois par an parce que le voyant/témoin KEY peut ne pas s'allumer ou clignoter en fonction du taux de décharge de la pile.



- Des clés supplémentaires sont disponibles chez un concessionnaire agréé Mazda. Pour chaque véhicule, au maximum 6 clés sont fournies pour bénéficier des fonctions de la télécommande. Apporter toutes les clés à un concessionnaire agréé Mazda lorsque des clés supplémentaires sont nécessaires.

▼ Télécommande

Témoin de fonctionnement

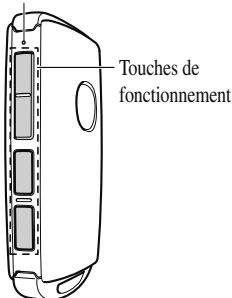

REMARQUE

- Les phares s'allument et s'éteignent en utilisant la télécommande. Se référer au *Éclairage départ maison* à la page 4-57.
- **(Avec système antivol)**
Les feux de détresse clignotent lorsque le système antivol est armé ou désactivé. Se référer à *Système antivol* à la page 3-53.
- **(Avec la fonction avancée à télécommande)**
Un bip sonore de confirmation retentit lorsque les portières et la trappe de remplissage de carburant sont verrouillées/déverrouillées à l'aide de la clé. Si l'on veut, on peut aussi mettre le bip sonore hors service. Il est également possible de modifier le volume du bip sonore. Se référer à la section *Réglages* dans le manuel d'utilisation de Mazda Connect.

Utiliser la procédure suivante pour modifier le réglage.

1. Couper le contact puis fermer les portières et le couvercle du coffre.
2. Ouvrir la portière du conducteur.
3. Dans les 30 secondes suivant l'ouverture de la portière du conducteur, maintenir enfoncé le bouton LOCK sur la clé pendant 5 secondes ou plus (les portières et la trappe de remplissage de carburant sont verrouillées et déverrouillées lorsque le bouton LOCK sur la clé est maintenu enfoncé pendant cinq secondes).

Clés

Le bip sonore retentit au volume actuellement réglé. Le réglage change à chaque fois que l'on appuie sur la touche LOCK sur la clé et le bip sonore s'active au volume réglé. (Si le bip sonore est actuellement réglé pour ne pas s'activer, il ne s'activera pas.)

4. *Le changement de réglage s'effectue en suivant l'une des procédures suivantes:*
- *Mise du contacteur sur ACC ou ON.*
 - *Fermeture de la portière du conducteur.*
 - *Ouverture du couvercle du coffre.*
 - *N'utiliser pas la clé pendant 10 secondes.*
 - *En appuyant sur n'importe quelle touche sauf sur la touche LOCK sur la clé.*
 - *En appuyant sur un interrupteur de commande.*

Le témoin de fonctionnement clignote lorsque les touches sont enfoncés.

Touche de verrouillage

Pour verrouiller les portières et la trappe de remplissage de carburant, appuyer sur la touche de verrouillage; les feux de détresse clignoteront une fois.

(Avec la fonction avancée à télécommande)

Un bip sonore retentit une fois.

Pour confirmer que les deux portières et la trappe de remplissage de carburant sont bien verrouillées, appuyer sur la touche de verrouillage de nouveau dans les 5 secondes. Si elles sont fermées et verrouillées, l'avertisseur se fera entendre.



REMARQUE

- *Il est possible de verrouiller les portières et la trappe de remplissage de carburant en appuyant sur la touche de verrouillage alors qu'une autre portière ou le couvercle du coffre est ouvert. Les feux de détresse ne clignoteront pas. Lorsque la touche de verrouillage est appuyée alors qu'une autre portière est ouverte puis fermée, les deux portières et la trappe de remplissage de carburant sont verrouillées.*
- *Confirmer que les deux portières et la trappe de remplissage de carburant sont verrouillées de façon visuelle ou auditive grâce au double clic.*
- *S'assurer que les deux portières et la trappe de remplissage de carburant sont verrouillées après avoir appuyé sur la touche.*

· **(Avec système antivol)**

Si les portières sont verrouillées en appuyant sur la touche de verrouillage de la clé alors que le système antivol est armé, les feux de détresse clignotent une fois pour indiquer que le système est armé.

Touche de déverrouillage

Pour déverrouiller la portière conducteur et la trappe de remplissage de carburant, appuyer sur la touche de déverrouillage; les feux de détresse clignoteront deux fois.

(Avec la fonction avancée à télécommande)

Un bip sonore retentit 2 fois.

Pour déverrouiller les deux portières et la trappe de remplissage de carburant, appuyer de nouveau sur la touche de déverrouillage dans les 3 secondes; deux bips sonores supplémentaires retentiront alors.



REMARQUE

· Le système peut être configuré de manière à déverrouiller les deux portières en une seule opération. Se référer à la section Réglages dans le manuel d'utilisation de Mazda Connect. Utiliser la procédure suivante pour modifier le réglage.

1. Couper le contact puis fermer les portières et le couvercle du coffre.
2. Ouvrir la portière du conducteur.

3. Dans les 30 secondes de l'ouverture de la portière du conducteur, appuyer et maintenir enfoncée la touche UNLOCK sur la clé pendant 5 secondes ou plus (on entend le bruit des portières de verrouillage/déverrouillage).

Ensuite, le système commute le réglage à chaque fois que la touche UNLOCK est enfoncée (le son de verrouillage/déverrouillage des portières est audible).

4. Le changement de réglage s'effectue en suivant l'une des procédures suivantes:

- Mise du contacteur sur ACC ou ON.
- Fermeture de la portière du conducteur.
- Ouverture du couvercle du coffre.
- N'utiliser pas la clé pendant 10 secondes.
- En appuyant sur n'importe quelle touche sauf sur la touche UNLOCK sur la clé.
- En appuyant sur un interrupteur de commande.

Clés

· (Fonction de verrouillage automatique)

Après les avoir déverrouillées en utilisant la clé, les deux portières et la trappe de remplissage de carburant seront verrouillées automatiquement si aucune des opérations suivantes n'est exécutée dans les 60 secondes environ. Si le véhicule est équipé d'un système antivol, les feux de détresse clignoteront pour confirmation.

La durée à l'issue de laquelle les portières se verrouillent automatiquement peut être modifiée. Se référer à la section Réglages dans le manuel d'utilisation de Mazda Connect.

- Une portière ou le couvercle du coffre est ouverte.
 - On met le contacteur sur une position autre que la position d'arrêt.
- (Avec système antivol)
Si les portières sont déverrouillées en appuyant sur la touche de déverrouillage de la clé alors que le système antivol est désactivé, les feux de détresse clignotent deux fois pour indiquer que le système est désactivé.

Touche de coffre

Pour ouvrir le couvercle du coffre, maintenir la touche de coffre enfoncée jusqu'à ce que le couvercle du coffre s'ouvre.



HOLD

Touche de panique

Si vous vous apercevez de loin que quelqu'un essaie de pénétrer dans votre véhicule ou de l'endommager, maintenir la touche de panique enfoncée pour activer l'alarme du véhicule. Appeler les services d'urgence si nécessaire.



REMARQUE

La touche de panique fonctionnera qu'une des portières ou couvercle du coffre soient ouvert ou fermés.

(Déclenchement de l'alarme)

Appuyer sur la touche de panique pendant au moins 1 seconde déclenchera l'alarme pendant 2 minutes et 30 secondes et les mesures suivantes se déclencheront:

- L'avertisseur se fera entendre de manière intermittente.
- Les feux de détresse clignoteront.

(Arrêt de l'alarme)

L'alarme s'arrête en appuyant sur une des touches de la clé.

Fonction d'économie d'énergie

En activant la fonction d'économie d'énergie de la télécommande, les fonctions d'ouverture à télécommande avancée*1 et de démarrage par bouton-poussoir s'éteignent et la consommation d'énergie de la pile de la télécommande est limitée.

La fonction de commande à distance est opérationnelle en actionnant l'interrupteur de la télécommande même lorsque la fonction d'économie d'énergie est activée. Cependant, le témoin de fonctionnement de la télécommande ne s'allume/clignote pas.

Activer la fonction d'économie d'énergie

Après avoir activé la fonction d'économie d'énergie selon la procédure suivante, les feux de détresse s'allument et un son retentit*1 une fois.

1. Appuyez 4 fois sur le bouton de verrouillage de la télécommande en moins de 3 secondes pour allumer le témoin de fonctionnement.
2. Appuyez sur le bouton de verrouillage de manière continue pendant 1,5 seconde ou plus lorsque le témoin de fonctionnement s'allume (pendant 5 secondes).
3. Appuyez sur l'un des boutons de la télécommande pour vous assurer que le témoin de fonctionnement ne s'allume/clignote pas.

Désactiver la fonction d'économie d'énergie

Après avoir désactivé la fonction d'économie d'énergie selon la procédure suivante, les feux de détresse s'allument et un son retentit*1 une fois.

1. Appuyez sur l'un des boutons de la télécommande pour vous assurer que le témoin de fonctionnement ne s'allume/clignote pas.
2. Appuyez 4 fois sur le bouton de verrouillage de la télécommande en moins de 3 secondes pour allumer le témoin de fonctionnement.
3. Appuyez sur le bouton de verrouillage de manière continue pendant 1,5 seconde ou plus lorsque le témoin de fonctionnement s'allume (pendant 5 secondes).

*1 Avec la fonction avancée à télécommande

▼ Plage de fonctionnement

Le système fonctionne uniquement lorsque le conducteur se trouve dans le véhicule ou dans la plage de fonctionnement et qu'il est muni de la clé.

Démarrage du moteur**REMARQUE**

· Le démarrage du moteur est possible même si la clé se trouve à l'extérieur du véhicule et à proximité immédiate d'une porte et d'une fenêtre. Cependant, il est important de toujours démarrer le moteur en étant installé dans le siège conducteur.

Clés

Si l'on fait démarrer le véhicule et que la clé ne se trouve pas dans le véhicule, le véhicule ne redémarrera pas après qu'on l'ait arrêté et qu'on ait mis le contacteur sur la position d'arrêt.

- Le coffre se trouve hors de la plage de fonctionnement assurée; toutefois si la clé (télécommande) fonctionne, le moteur démarrera.

Avec la fonction avancée à télécommande

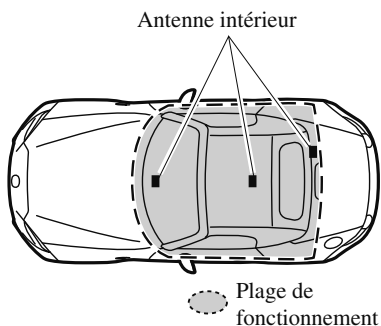

Sans la fonction avancée à télécommande

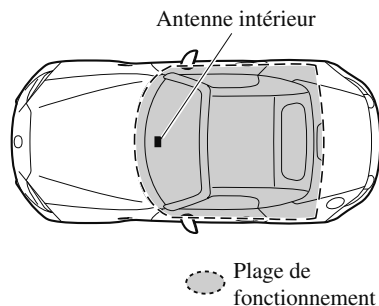

REMARQUE

Le moteur peut ne pas démarrer si la clé se trouve dans les zones suivantes:

- Autour du tableau de bord
- Dans le compartiment de rangement ou la console centrale

▼ Fonction de suspension de clé

Si une clé est laissée à l'intérieur du véhicule, les fonctions de la clé laissée dans le véhicule seront suspendues momentanément pour empêcher que le véhicule soit volé.

Pour restaurer les fonctions, appuyez sur le bouton de déverrouillage sur la clé ou les fonctions suspendues dans le véhicule.

Système d'ouverture à télécommande avancée

Système d'ouverture à télécommande avancée*

PRUDENCE

Les ondes radio émises par la clé peuvent perturber le fonctionnement d'équipements médicaux, tels que les stimulateurs cardiaques:

Avant d'utiliser la clé à proximité de personnes utilisant des équipements médicaux, demandez à votre médecin ou au fabricant de ces équipements si les ondes radio émises par la clé risquent de perturber leur fonctionnement.

La fonction avancée à télécommande vous permet de verrouiller/déverrouiller la portière et la trappe de remplissage de carburant, ou d'ouvrir le couvercle du coffre tout en étant muni de la clé.

Les anomalies ou les alertes du système sont indiquées par les bips d'alarme suivants.

- Avertisseur sonore de l'interrupteur de commande inutilisable
Se référer à Avertisseur sonore de l'interrupteur de commande inutilisable (avec la fonction avancée à télécommande) à la page 7-54.
- Avertisseur sonore de clé laissée dans le compartiment du coffre
Se référer à Avertisseur sonore de clé laissée dans le compartiment du coffre (avec la fonction avancée à télécommande) à la page 7-54.

- Avertisseur sonore de clé laissée dans le véhicule
Se référer à Avertisseur sonore de clé laissée dans le véhicule (avec la fonction avancée à télécommande) à la page 7-54.

REMARQUE

Les fonctions du système d'ouverture à télécommande avancée peuvent être désactivées afin de prévenir tout effet indésirable possible sur un utilisateur portant un stimulateur cardiaque ou un autre appareil médical. Si le système est désactivé, il vous sera impossible de démarrer le moteur avec la clé. S'adresser à un concessionnaire agréé Mazda pour plus de détails. Si le système d'ouverture à télécommande avancée a été désactivé, il vous sera possible de démarrer le moteur en suivant la procédure indiquée quand la pile de la clé est morte.

Se référer à Fonction de démarrage du moteur lorsque la pile de la clé est à plat à la page 4-9.

Système d'ouverture à télécommande avancée

Plage de fonctionnement

Le système fonctionne uniquement lorsque le conducteur se trouve dans le véhicule ou dans la plage de fonctionnement et qu'il est muni de la clé.

REMARQUE

Lorsque la pile est déchargée ou dans les zones soumises à des ondes ou des interférences radio de forte intensité la plage de fonctionnement peut être réduite ou le système peut ne pas fonctionner. Pour déterminer le remplacement de la pile, se référer à Système d'ouverture à télécommande à la page 3-4.

▼ Verrouillage, déverrouillage des portières

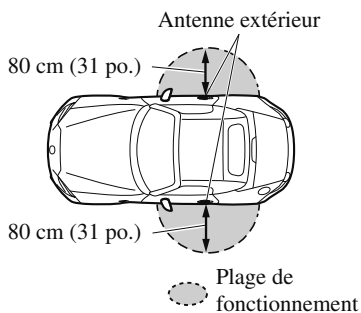

REMARQUE

- Le système risque de ne pas fonctionner à proximité immédiate des fenêtres ou poignées de portières.
- Si la clé est laissée dans les zones suivantes et que vous quittez le véhicule, les portières peuvent être verrouillées selon les conditions d'ondes radio même si la clé est laissée à l'intérieur du véhicule.
- Autour du tableau de bord

- Dans les compartiments de rangement, tels que le compartiment de console
- À proximité d'un dispositif de communication tel qu'un téléphone mobile

▼ Ouverture du couvercle du coffre

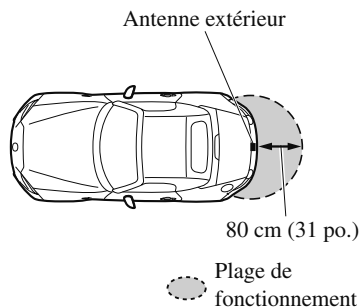

Serrures des portières

PRUDENCE

Toujours emmener les enfants ou les animaux de compagnie avec soi, ou laisser avec eux une personne responsable:

Le fait de laisser un enfant ou un animal sans surveillance dans un véhicule en stationnement est dangereux. Lorsqu'il fait chaud, la température intérieure d'un véhicule peut augmenter à tel point que cela peut entraîner une maladie cérébrale ou même la mort.

Ne pas laisser la clé dans le véhicule si des enfants s'y trouvent, et les garder dans un endroit où les enfants ne les trouveront pas et ne joueront pas avec:

Le fait de laisser des enfants dans le véhicule avec la clé est dangereux. Cela pourrait entraîner des blessures ou la mort de quelqu'un.

Garder les deux portières verrouillées lors de la conduite:

Des portières déverrouillées dans un véhicule en mouvement sont dangereuses. Les passagers peuvent tomber si une portière est ouverte par inadvertance et peuvent facilement être éjectés lors d'un accident.

Fermer toujours les deux vitres et le toit convertible, verrouiller les portières et la trappe de remplissage de carburant, puis emporter la clé avec soi lorsque le véhicule est laissé sans surveillance:

Laisser votre véhicule déverrouillé est dangereux, les enfants peuvent s'enfermer dans un véhicule chaud, pouvant entraîner leur mort. De même, un véhicule non verrouillé est une cible facile pour les voleurs et les intrus.

Après avoir fermé les portières et la trappe de remplissage de carburant, toujours vérifier qu'elles sont bien fermées:

Des portières et la trappe de remplissage de carburant mal fermées sont dangereux. Si le véhicule est conduit avec une portière ou la trappe de remplissage de carburant mal fermée, la portière ou la trappe de remplissage de carburant risquerait en effet de s'ouvrir de manière inattendue et de causer un accident.

Toujours confirmer la sécurité du véhicule avant d'ouvrir une portière et la trappe de remplissage de carburant:

Il est dangereux d'ouvrir une portière ou la trappe de remplissage de carburant de manière précipitée. Un autre véhicule ou un piéton pourrait être heurté et cela entraînerait un accident.

Portières et serrures

ATTENTION

- *Toujours vérifier les conditions autour du véhicule avant l'ouverture/fermeture des portières et de la trappe de remplissage de carburant et faire preuve de prudence lors de vents forts ou lorsque garé sur une pente. Ne pas être au courant des conditions autour du véhicule est dangereux car les doigts pourraient se coincer dans la portière et la trappe de remplissage de carburant ou un piéton passant pourrait être heurté, entraînant un accident inattendu ou des blessures.*
- *Si le lève-vitre électrique ne se relève ou ne s'abaisse pas automatiquement lorsque la batterie est déchargée, ouvrir/fermer lentement le lève-vitre électrique tout en pressant le verre vers l'intérieur. Dans le cas contraire, le lève-vitre électrique pourrait entrer en contact avec le toit convertible/toit et la portière ne pourrait pas être ouverte/fermée, occasionnant des dégâts à la vitre.*

REMARQUE

- *Toujours arrêter le moteur et verrouiller les portières. De plus, ne pas laisser d'objets de valeur dans l'habitacle afin d'éviter les vols.*
- *Si la clé est laissée dans les zones suivantes et que vous quittez le véhicule, les portières peuvent être verrouillées selon les conditions d'ondes radio même si la clé est laissée à l'intérieur du véhicule.*
 - *Autour du tableau de bord*
 - *Dans les compartiments de rangement, tels que le compartiment de console*

- *À proximité d'un dispositif de communication tel qu'un téléphone mobile*
- *Lorsque le contacteur est tourné sur ACC ou ON, l'option de prévention de verrouillage du véhicule évite que quelqu'un ne se retrouve à l'extérieur du véhicule sans les clés.*

Les deux portières et la trappe de remplissage de carburant seront déverrouillées automatiquement si elles ont été verrouillées en utilisant les verrouillages électriques des portières alors qu'une portière est ouverte.

Si les deux portières sont fermées bien que le couvercle du coffre soit ouvert, les deux portières et la trappe de remplissage de carburant se verrouilleront.

L'option de prévention de verrouillage du véhicule ne fonctionne pas lorsque le contact est coupé.

Lorsqu'une portière est ouverte de l'extérieur tandis que la clé est à l'intérieur du véhicule, les portières fermées sont verrouillées. Les deux portières sont automatiquement déverrouillées lorsque la portière ouverte est fermée.

(Avec la fonction avancée à télécommande)

Le bip sonore retentit pendant environ 10 secondes pour informer le conducteur que la clé est restée à l'intérieur du véhicule.

(Sans la fonction avancée à télécommande)

L'avertisseur retentit à deux reprises pour informer le conducteur que la clé est restée à l'intérieur du véhicule.

Portières et serrures

· (Système de contrôle du déverrouillage des portes avec détection des collisions)

Ce système déverrouille automatiquement les portières et la trappe de remplissage de carburant dans le cas où le véhicule serait impliqué dans un accident, afin de permettre aux passagers de sortir immédiatement du véhicule et d'éviter de rester piégés à l'intérieur. Tandis que le contacteur est sur ON et dans le cas où le véhicule reçoit un impact assez fort pour gonfler les coussins d'air, les deux portières et la trappe de remplissage de carburant sont automatiquement déverrouillées 6 secondes après le moment de l'accident.

Les portières et la trappe de remplissage de carburant peuvent ne pas se déverrouiller selon la direction et la force de l'impact, et d'autres conditions de l'accident.

Si les systèmes liés aux portières ou à la batterie sont défectueux, les portières et la trappe de remplissage de carburant ne se déverrouilleront pas.

- Lors de l'ouverture d'une portière, les lève-vitres électriques s'ouvrent automatiquement un peu. Lors de la fermeture de la portière, les lève-vitres électriques se ferment automatiquement. Cette fonction permet d'améliorer l'étanchéité, et ne témoigne pas de l'existence d'un problème.

Si la batterie du véhicule est débranchée pour l'entretien du véhicule ou toute autre raison, les lève-vitres électriques ne s'ouvriront et ne se fermeront pas automatiquement. Dans le cas où les lève-vitres électriques ne s'ouvriraient ou ne se fermentaient pas, le mécanisme automatique d'ouverture/fermeture des fenêtres doit être réinitialisé.

Se référer à Ouverture automatique à la page 3-38.

▼ Verrouillage, déverrouillage à l'aide de la clé auxiliaire

Les deux portières et la trappe de remplissage de carburant se verrouillent automatiquement lorsque la portière conducteur est verrouillée à l'aide de la clé auxiliaire.

Les deux portières et la trappe de remplissage de carburant se déverrouillent lorsque la portière conducteur est déverrouillée et que la clé auxiliaire est tenue en position de déverrouillage pendant une seconde ou plus.

Tourner la clé auxiliaire vers l'avant pour verrouiller, vers l'arrière pour déverrouiller.

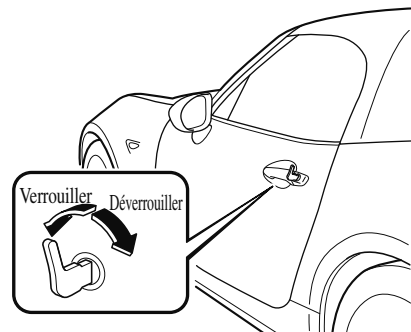

Portières et serrures

REMARQUE

Tenir la clé auxiliaire en position déverrouillée dans le verrou de la portière conducteur pendant une seconde environ déverrouillera les deux portières. Pour déverrouiller la portière conducteur et la trappe de remplissage de carburant, insérer la clé auxiliaire dans la serrure de la portière conducteur et tourner brièvement la clé auxiliaire en position de déverrouillage, puis la ramener immédiatement à la position centrale.

▼ Verrouillage, déverrouillage à l'aide de l'interrupteur de commande (avec la fonction avancée à télécommande)

Les deux portières et la trappe de remplissage de carburant peuvent être verrouillées/déverrouillées en appuyant sur l'interrupteur de commande lorsque le conducteur porte la clé sur lui.

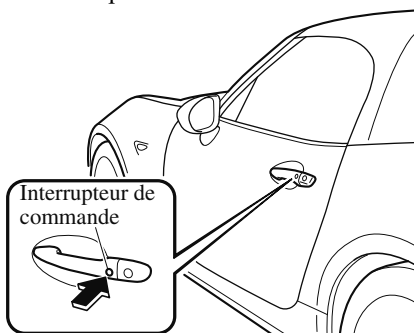

Pour verrouiller

Pour verrouiller les portières et la trappe de remplissage de carburant, appuyer sur l'interrupteur de commande; les feux de détresse clignoteront une fois. Un bip sonore retentit une fois.

Pour déverrouiller

Interrupteur de commande de la portière du conducteur

Pour déverrouiller la portière conducteur et la trappe de remplissage de carburant, appuyer sur l'interrupteur de commande. Un bip sonore se fera entendre deux fois et les feux de détresse clignoteront deux fois. Pour déverrouiller les deux portières et la trappe de remplissage de carburant, appuyer de nouveau sur l'interrupteur de commande dans les 3 secondes; deux bips sonores supplémentaires retentiront alors.

Interrupteur de commande de la portière côté passager avant

Pour déverrouiller les deux portières et la trappe de remplissage de carburant, appuyer sur l'interrupteur de commande. Un bip sonore se fera entendre deux fois et les feux de détresse clignoteront deux fois.

REMARQUE

- *Le système peut être configuré de manière à déverrouiller les deux portières et la trappe de remplissage de carburant en une seule opération. Se référer à la section Réglages dans le manuel d'utilisation de Mazda Connect. Utiliser la procédure suivante pour modifier le réglage.*
 1. *Couper le contact puis fermer les portières et le couvercle du coffre.*
 2. *Ouvrir la portière du conducteur.*
 3. *Dans les 30 secondes de l'ouverture de la portière du conducteur, appuyer et maintenir enfoncé la touche UNLOCK sur la clé pendant 5 secondes ou plus (on entend le bruit des portières de verrouillage/déverrouillage).*
Après cela, à chaque pression sur la touche UNLOCK, le système commute le paramètre déterminant si le conducteur doit appuyer une ou deux fois sur l'interrupteur de commande pour déverrouiller les deux portières (on entend le bruit des portières de verrouillage/déverrouillage).

4. *Le changement de réglage s'effectue en suivant l'une des procédures suivantes:*

- *Mise du contacteur sur ACC ou ON.*
- *Fermeture de la portière du conducteur.*
- *Ouverture du couvercle du coffre.*
- *N'utiliser pas la clé pendant 10 secondes.*
- *En appuyant sur n'importe quelle touche sauf sur la touche UNLOCK sur la clé.*
- *En appuyant sur un interrupteur de commande.*
- *Vérifier que les deux portières et la trappe de remplissage de carburant sont correctement verrouillées.*
- *Les deux portières et la trappe de remplissage de carburant ne peuvent pas être verrouillées si l'une des portières est ouverte.*
- *Une fois l'interrupteur de commande enclenché, il est possible que le déverrouillage des portières nécessite quelques secondes.*
- *Un bip sonore de confirmation retentit lorsque les portières et la trappe de remplissage de carburant sont verrouillées/déverrouillées à l'aide de l'interrupteur de commande. Si l'on veut, on peut aussi mettre le bip sonore hors service.*
Il est également possible de modifier le volume du bip sonore.
Se référer à la section Réglages dans le manuel d'utilisation de Mazda Connect. Utiliser la procédure suivante pour modifier le réglage.
 1. *Couper le contact puis fermer les portières et le couvercle du coffre.*

Portières et serrures

2. Ouvrir la portière du conducteur.
3. Dans les 30 secondes suivant l'ouverture de la portière du conducteur, maintenir enfoncé le bouton LOCK sur la clé pendant 5 secondes ou plus (les portières et la trappe de remplissage de carburant sont verrouillées et déverrouillées lorsque le bouton LOCK sur la clé est maintenu enfoncé pendant cinq secondes).

Le bip sonore retentit au volume actuellement réglé. Le réglage change à chaque fois que l'on appuie sur la touche LOCK sur la clé et le bip sonore s'active au volume réglé. (Si le bip sonore est actuellement réglé pour ne pas s'activer, il ne s'activera pas.)
4. Le changement de réglage s'effectue en suivant l'une des procédures suivantes:
 - Mise du contacteur sur ACC ou ON.
 - Fermeture de la portière du conducteur.
 - Ouverture du couvercle du coffre.
 - N'utiliser pas la clé pendant 10 secondes.
 - En appuyant sur n'importe quelle touche sauf sur la touche LOCK sur la clé.
 - En appuyant sur un interrupteur de commande.

• (Avec système antivol)

Les feux de détresse clignotent lorsque le système antivol est armé ou désactivé. Se référer à Système antivol à la page 3-53.

- Ce paramètre peut être modifié de façon à ce que les portières et la trappe de remplissage de carburant soient verrouillées automatiquement sans avoir à appuyer sur l'interrupteur de commande.

Se référer à la section Réglages dans le manuel d'utilisation de Mazda Connect.

(Fonction de verrouillage automatique après éloignement)

Un bip sonore se fait entendre lorsque les deux portières sont fermées et que la clé est transportée. Les deux portières et la trappe de remplissage de carburant sont fermées automatiquement après environ trois secondes lorsque la clé avancée sort de la plage de fonctionnement. Les feux de détresse clignoteront une fois. (Même si le conducteur reste dans la plage de fonctionnement, les deux portières et la trappe de remplissage de carburant seront automatiquement verrouillées après environ 30 secondes.) Si le conducteur sort de la plage de fonctionnement avant que les portières et le couvercle du coffre soient complètement fermés ou qu'une autre clé est laissée dans le véhicule, la fonction de verrouillage automatique après éloignement ne fonctionnera pas. Toujours vérifier que les deux portières et le couvercle du coffre sont fermés et verrouillés avant de quitter le véhicule. La fonction de verrouillage automatique après éloignement ne ferme pas les lève-vitres électriques.

· **(Fonction de verrouillage automatique)**

Après les avoir déverrouillées en utilisant l'interrupteur de commande, les deux portières et la trappe de remplissage de carburant seront verrouillées automatiquement si aucune des opérations suivantes n'est exécutée dans les 60 secondes environ. Si le véhicule est équipé d'un système antivol, les feux de détresse clignoteront pour confirmation.

La durée à l'issue de laquelle les portières et la trappe de remplissage de carburant se verrouillent automatiquement peut être modifiée. Se référer à la section Réglages dans le manuel d'utilisation de Mazda Connect.

- Ouverture d'une portière et du couvercle du coffre.
- Mise du contacteur sur une position autre que la position d'arrêt.

▼ **Verrouillage, déverrouillage à l'aide de la télécommande**

Les deux portières et la trappe de remplissage de carburant peuvent être verrouillées/déverrouillées en appuyant sur les touches de la télécommande ; se référer à Système d'ouverture à télécommande (page 3-4).

▼ **Verrouillage, déverrouillage à l'aide de la commande de verrouillage de la portière**

Les deux portières et la trappe de remplissage de carburant se verrouillent automatiquement lorsque le côté verrouillage est enfoncé. Elles se déverrouillent lorsque le côté déverrouillage est enfoncé.

Portière du conducteur

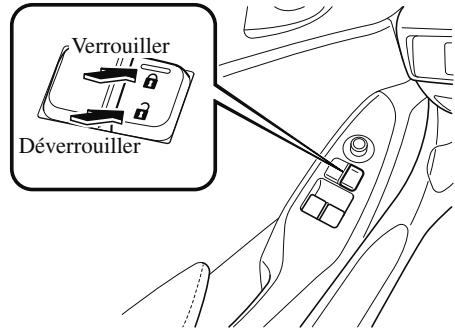

Portière du passager avant

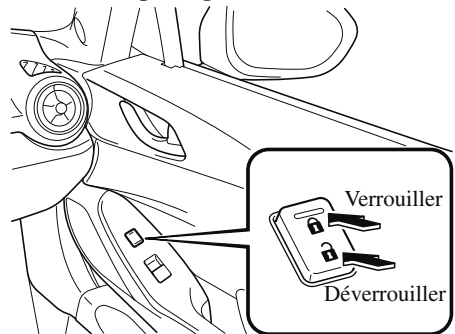

Pour verrouiller les deux portières et la trappe de remplissage de carburant depuis une portière ouverte, appuyer sur le côté verrouillage de l'interrupteur de verrouillage de portière puis fermer la portière.

REMARQUE

En verrouillant les portières de cette manière, faire attention de ne pas laisser la clé dans le véhicule.

Portières et serrures

▼ Fonction de verrouillage/ déverrouillage automatique



Ne pas tirer la poignée intérieure d'une portière:

Il est dangereux de tirer la poignée intérieure d'une portière pendant que le véhicule se déplace. Des passagers risquent de tomber du véhicule si la portière s'ouvre accidentellement, et de subir des blessures graves ou mortelles.

- Lorsque la vitesse du véhicule dépasse 20 km/h (12 mi/h), les portières et la trappe de remplissage de carburant se verrouillent automatiquement.
- Lorsque le contacteur est sur la position d'arrêt, les portières et la trappe de remplissage de carburant sont déverrouillés automatiquement.

Il est possible de modifier les paramètres de la fonction de verrouillage/déverrouillage automatique.

Se référer à la section Réglages dans le manuel d'utilisation de Mazda Connect.

▼ Verrouillage, déverrouillage à l'aide de la commande intérieure de verrouillage

Opération depuis l'intérieur

Pour verrouiller une portière de l'intérieur, appuyer sur la commande de verrouillage. Pour déverrouiller, le tirer vers l'extérieur. Celle-ci ne commande pas les serrures de l'autre portière.

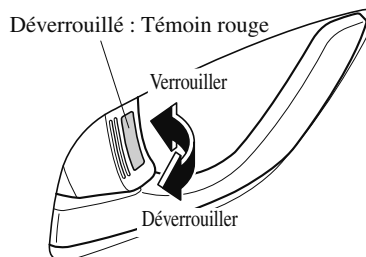

Opération depuis l'extérieur

Pour verrouiller une portière avec sa commande de verrouillage de l'extérieur, appuyer sur la commande de verrouillage de portière à la position de verrouillage et fermer la portière (il est inutile de maintenir la poignée de la portière en position ouverte). Celle-ci ne commande pas les serrures de l'autre portière.

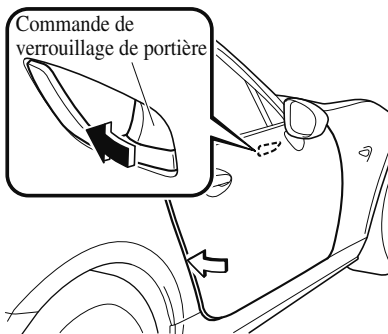

REMARQUE

Lorsque la portière est verrouillée en suivant cette méthode:

- Faire attention de ne pas laisser la clé dans le véhicule.
- Il n'est pas possible de verrouiller les portières avec la commande de verrouillage de portière si l'une des portières est ouverte et que le contacteur est positionné sur ACC ou ON.

Couvercle du coffre

PRUDENCE

Ne jamais laisser une personne s'asseoir dans le coffre:

Le fait de laisser une personne s'asseoir dans le coffre est dangereux. La personne assise dans le coffre risque d'être blessée gravement ou mortellement en cas de freinage brusque ou de collision.

Ne pas conduire avec le couvercle du coffre ouvert:

Du gaz d'échappement dans l'habitacle du véhicule est dangereux. Un couvercle du coffre ouvert dans un véhicule en mouvement fait entrer des gaz d'échappement dans l'habitacle. Ces gaz contiennent du monoxyde de carbone (CO) qui est incolore, inodore et extrêmement dangereux pour la santé, il peut entraîner une perte de conscience et la mort. De plus, un couvercle du coffre ouvert peut faire que des passagers tombent hors du véhicule en cas d'accident.

Portières et serrures

ATTENTION

- Avant d'ouvrir le couvercle du coffre, retirer toute accumulation de neige et de glace qui se trouverait dessus. Sinon, le couvercle du coffre pourrait se fermer sous le poids de la neige et de la glace, résultant en des blessures.
- Soyez prudent lors de l'ouverture/fermeture du couvercle du coffre lors de vents très forts. Si une forte rafale de vent souffle contre le couvercle du coffre, elle pourrait le fermer soudainement, résultant en des blessures.
- Ouvrir complètement le couvercle du coffre et s'assurer qu'il reste ouvert. Si vous n'ouvrez le couvercle du coffre que partiellement, il pourrait se refermer brutalement en raison de vibrations ou de rafales de vent et causer des blessures.
- Lors du chargement ou du déchargement des bagages dans le coffre, éteignez le moteur. Sinon, vous pourriez être brûlé par la chaleur des gaz d'échappement.

▼ Ouverture et fermeture du couvercle de coffre

Ouverture du couvercle du coffre

Utilisation de la touche de déverrouillage à distance

Appuyer sur le bouton de déverrouillage.

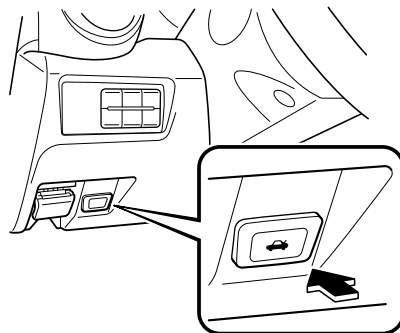

La fonction de touche de déverrouillage à distance peut-être désactivée en verrouillant les portières à l'aide de la télécommande, de la clé auxiliaire ou d'un interrupteur de commande, afin d'empêcher qu'une personne qui se serait introduite dans le véhicule ne puisse ouvrir le coffre.

Pour activer le fonctionnement de la touche de déverrouillage à distance, déverrouiller les portières en utilisant la télécommande, la clé auxiliaire ou un interrupteur de commande, ou mettre le contacteur sur ON.

REMARQUE

La touche de déverrouillage à distance ne peut pas être désactivée en verrouillant les portières avec l'interrupteur ou la commande de verrouillage de portière. Se référer à Verrouillage, déverrouillage à l'aide de la commande de verrouillage de la portière à la page 3-19.

Se référer à Verrouillage, déverrouillage à l'aide de la commande intérieure de verrouillage à la page 3-20.

Utilisation de l'ouverture électrique du couvercle du coffre (avec la fonction avancée à télécommande)

Un couvercle du coffre peut aussi être ouvert pendant que le conducteur est muni de la clé.

Appuyer sur le système d'ouverture électrique du couvercle du coffre, et soulever le couvercle du coffre lorsque le loquet est libéré.

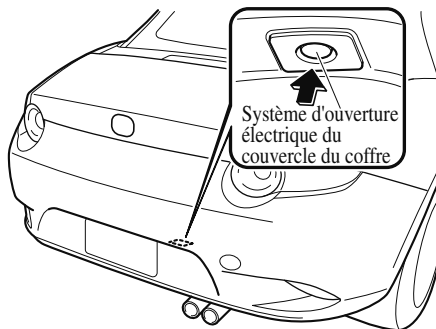

REMARQUE

- *Lors de l'ouverture du couvercle du coffre avec les portières verrouillées, le relâchement de la gâche du couvercle du coffre peut nécessiter plusieurs secondes une fois qu'on a appuyé sur l'ouverture électrique du couvercle du coffre.*

- *Il est possible de fermer le couvercle du coffre lorsque les portières sont verrouillées à l'aide de la clé laissée dans le véhicule. Cependant, afin d'éviter d'enfermer la clé dans le véhicule, il est possible d'ouvrir le couvercle du coffre en appuyant sur le système d'ouverture électrique du couvercle du coffre. Si le couvercle du coffre ne peut pas être ouvert malgré cette procédure, le refermer tout d'abord complètement puis appuyer sur l'ouverture électrique du couvercle du coffre pour l'ouvrir le couvercle du coffre.*
- *Si la batterie du véhicule est déchargée ou s'il y a une anomalie du système électrique et que le couvercle du coffre ne peut pas être déverrouillé, il est possible de l'ouvrir en effectuant la procédure d'urgence:
Se référer à Lorsqu'il n'est pas possible d'ouvrir le couvercle du coffre à la page 7-56.*

Fermeture du couvercle du coffre

Pousser le couvercle du coffre vers le bas à l'aide des deux mains jusqu'à ce que le verrou s'enclenche. Ne pas le claquer. Tirer le couvercle du coffre vers le haut pour s'assurer qu'il est bien verrouillé.

Portières et serrures

Levier intérieur de déverrouillage du coffre*

Ce véhicule est équipé d'un levier intérieur de déverrouillage du coffre qui permet à un enfant ou à un adulte de sortir du coffre s'il s'y trouve enfermé par accident.

Bien que les parents fassent très attention à leurs clés et au verrouillage de leur véhicule, les parents devraient garder à l'esprit le fait que les enfants peuvent être tentés de jouer dans le véhicule et de se cacher dans le coffre.

Il est conseillé aux adultes de se familiariser avec le fonctionnement et l'emplacement du levier intérieur de déverrouillage du coffre, pour pouvoir en expliquer correctement le fonctionnement aux enfants, en n'oubliant pas que la plupart des véhicules ne possèdent pas de tel levier.

PRUDENCE

Fermer le couvercle du coffre et ne pas laisser des enfants jouer à l'intérieur du coffre:

Le fait de laisser le coffre ouvert ou de laisser des enfants dans le véhicule avec les clés est dangereux. Les enfants peuvent ouvrir le coffre et y entrer ce qui peut leur causer des blessures ou la mort suite à une exposition à la chaleur.

Toujours éviter que le véhicule devienne un endroit où les enfants sont tentés de jouer en verrouillant les portières et le coffre et en gardant les clés hors de portée des enfants:

Le fait de laisser un enfant ou un animal familier sans surveillance dans un véhicule en stationnement est dangereux. Les bébés laissés endormis et les enfants qui s'enferment dans le véhicule ou le coffre du véhicule peuvent subir une mort rapide causée par la chaleur. Ne jamais laisser d'enfant ou d'animal familier seul dans le véhicule. Ne pas laisser le véhicule ou le coffre déverrouillés.

▼ Ouverture du coffre de l'intérieur

Faire coulisser le levier intérieur de déverrouillage du coffre dans le sens de la flèche. Le levier est fait d'un matériau qui luirait dans le noir pendant des heures après une courte exposition à la lumière ambiante.

Le levier intérieur de déverrouillage du coffre est situé sur l'intérieur du couvercle de coffre.

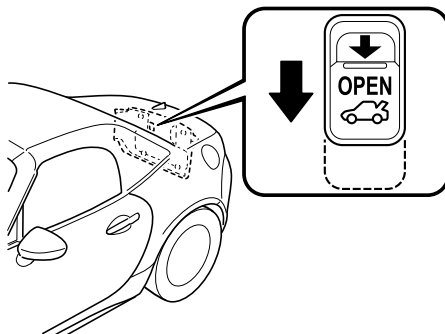

Précautions concernant le carburant et les gaz d'échappement

▼ Carburant à utiliser

Les véhicules équipés de convertisseur catalytique ou de capteurs d'oxygène doivent fonctionner qu'avec du CARBURANT SANS PLOMB UNIQUEMENT, qui réduit les émissions d'échappement et minimise l'encrassement des bougies.

Pour obtenir les performances maximales du moteur, utiliser le carburant spécifié.

Carburant	Indice d'octane*1 (index anticognement)
Carburant super sans plomb	91 [méthode (R+M)/2] ou supérieur (96 RON ou supérieur)

*1 La loi fédérale américaine oblige les stations-service à afficher l'indice d'octane sur les pompes à essence. Il est possible d'utiliser du carburant ordinaire sans plomb avec un indice d'octane allant de 87 à 90 (RON 91 à 95), mais ceci réduira légèrement les performances, en causant par exemple une diminution de la puissance du moteur et des cognements du moteur. Les carburants dont l'indice d'octane est inférieur à 87 (91 RON) affectent négativement l'efficacité du système antipollution et peuvent provoquer des cognements du moteur, voire endommager gravement celui-ci.

ATTENTION

- **UTILISER DU CARBURANT SANS PLOMB UNIQUEMENT.**
Le carburant au plomb nuit au convertisseur catalytique et aux capteurs d'oxygène, et cause une détérioration du système antipollution et/ou des pannes.
- *Ce véhicule ne peut utiliser que des carburants oxygénés ne contenant pas plus de 10 % d'éthanol par volume. Le véhicule peut subir des dommages si le pourcentage d'éthanol dépasse cette spécification, ou si l'essence contient du méthanol. Arrêter d'utiliser tout type d'essence-alcool si les performances du moteur baissent.*
- *Ne jamais ajouter d'additifs au système de carburant autres qu'un produit Mazda d'origine, sinon le système de contrôle des émissions pourrait être endommagé. S'adresser à un concessionnaire agréé Mazda pour plus de détails.*

Carburant et émission

L'essence mélangée à des produits oxygénés comme l'alcool ou un mélange d'éther est en général appelée carburant oxygéné. Le mélange d'essence commun qui peut être utilisé avec ce véhicule est de l'éthanol mélangé à 10 % ou moins. L'essence contenant de l'alcool, comme de l'éthanol ou du méthanol, est vendu sous l'appellation "Essence-alcool".

Les dommages au véhicule et les problèmes concernant la conduite suite à l'utilisation de ce qui suit peuvent ne pas être couverts par la garantie.

- Essence-alcool contenant plus de 10 % d'éthanol.
- Essence ou essence-alcool contenant du méthanol.
- Essence au plomb ou essence-alcool au plomb.

▼ Système antipollution

Ce véhicule est équipé d'un système antipollution (le convertisseur catalytique fait partie de ce système) qui le rend conforme aux lois applicables concernant les gaz d'échappement.

PRUDENCE

Ne jamais stationner sur ou près de matières inflammables:

Le fait de se stationner sur des matières inflammables, comme de l'herbe sèche, est dangereux. Même lorsque le moteur est arrêté, le système d'échappement reste très chaud après l'utilisation normale et peut enflammer des matières inflammables. Cela pourrait causer de graves blessures ou la mort.

ATTENTION

Ne pas respecter les précautions suivantes peut faire que le plomb se dépose sur le catalyseur à l'intérieur du convertisseur catalytique ou faire que le convertisseur catalytique devienne très chaud. Cela endommagera le convertisseur et découlera en de mauvaises performances.

- **UTILISER DU CARBURANT SANS PLOMB UNIQUEMENT.**
- *Ne pas conduire ce véhicule Mazda s'il présente des signes de mauvais fonctionnement.*
- *Ne pas rouler en roue libre avec le contacteur coupé.*
- *Ne pas descendre de côtes raides en prise (une vitesse engagée) avec le contacteur coupé.*
- *Ne pas faire tourner le moteur à un régime de ralenti élevé pendant plus de 2 minutes.*
- *Ne pas modifier le système antipollution. Toutes les vérifications et réglages doivent être réalisés par un mécanicien qualifié.*
- *Ne pas faire démarrer ce véhicule en le poussant ou en le remorquant.*

REMARQUE

- D'après la loi fédérale américaine, toute modification au système antipollution d'origine, avant la première vente et l'immatriculation d'un tel véhicule est soumise à des sanctions. Dans certains états, de telles modifications faites sur des véhicules usagés sont aussi sujettes à des sanctions.
- Lorsque le moteur est arrêté, le son d'une valve s'ouvrant et se fermant peut être audible à l'arrière du véhicule, cependant cela n'indique pas une anomalie. Le véhicule est équipé d'un dispositif d'auto-vérification qui opère après que le moteur soit arrêté.

▼ Gaz d'échappement du moteur (Monoxyde de carbone)**Ne pas conduire le véhicule si l'on sent des odeurs de gaz d'échappement à l'intérieur du véhicule:**

Le gaz d'échappement est dangereux. Ce gaz contient du monoxyde de carbone (CO), qui est incolore, inodore et extrêmement toxique. Si inhalé, il peut causer la perte de conscience et la mort. Si l'on sent une odeur de gaz d'échappement à l'intérieur du véhicule, garder toutes les vitres ouvertes et consulter un concessionnaire agréé Mazda, immédiatement.

Ne pas faire tourner le moteur dans un endroit clos:

Le fait de laisser tourner le moteur dans un endroit clos, comme un garage, est dangereux. Le gaz d'échappement qui contient de l'oxyde de carbone, un gaz extrêmement toxique, peut facilement entrer dans l'habitacle. Cela peut entraîner une perte de conscience ou même la mort.

Ouvrir les vitres ou régler le système de chauffage ou de refroidissement pour faire entrer de l'air frais lorsque le moteur tourne au ralenti:

Le gaz d'échappement est dangereux. Lorsque le véhicule est à l'arrêt avec les vitres fermées et le moteur tournant au ralenti pendant une longue durée, même dans un endroit qui n'est pas fermé, du gaz d'échappement qui contient de l'oxyde de carbone, un gaz extrêmement toxique, peut facilement entrer dans l'habitacle. Cela peut entraîner une perte de conscience ou même la mort.

Carburant et émission

Retirer la neige sous et autour du véhicule, en particulier du tuyau d'échappement, avant de faire démarrer le véhicule:

Le fait de laisser tourner le moteur lorsque le véhicule est arrêté dans de la neige profonde est dangereux. Le tuyau d'échappement peut être obstrué par la neige, faisant entrer du gaz d'échappement dans l'habitacle. Étant donné que le gaz d'échappement contient de l'oxyde de carbone, un gaz extrêmement toxique, toute personne dans le véhicule risque de perdre connaissance ou même de décéder.

Trappe de remplissage de carburant et bouchon de réservoir de carburant

PRUDENCE

Lors du retrait du bouchon du réservoir de carburant, desserrer le bouchon légèrement et attendre que le sifflement cesse, puis le déposer:

Le jet de carburant est dangereux. Le carburant risque de causer des brûlures à la peau et aux yeux et est dangereux pour la santé si avalé. Du carburant sera projeté lorsqu'il y a une pression dans le réservoir de carburant et que le bouchon du réservoir de carburant est retiré trop rapidement.

Avant de faire le plein de carburant, arrêter le moteur et garder les étincelles et les flammes loin de l'ouverture de remplissage de carburant:

Les vapeurs de carburant sont dangereuses. Elles peuvent être enflammées par des étincelles ou des flammes, causant de graves brûlures ou blessures.

De plus, l'utilisation d'un bouchon du réservoir de carburant incorrect, ou si un bouchon n'est pas utilisé, peut causer une fuite de carburant qui peut entraîner de graves blessures ou la mort en cas d'accident.

Ne pas continuer à faire l'appoint en carburant une fois que la buse de la pompe à essence se ferme automatiquement:

Il est dangereux de continuer à faire l'appoint en carburant une fois que la buse de la pompe à essence s'est automatiquement fermée, car un remplissage excessif risque de faire déborder ou fuir le carburant. Un débordement et une fuite de carburant peuvent endommager le véhicule et, si le carburant prend feu, cela risque de déclencher un incendie et une explosion, entraînant des blessures graves voire la mort.

ATTENTION

Toujours utiliser un bouchon de réservoir de carburant Mazda d'origine ou l'équivalent approuvé, disponible chez tout concessionnaire agréé Mazda. Un bouchon non adéquat peut causer des dommages importants aux systèmes d'alimentation et antipollution.

(États-Unis et Canada)

Il peut également faire allumer le voyant d'anomalie du moteur sur le tableau de bord.

Carburant et émission

▼ Ravitaillement

Avant de ravitailler, fermer les deux portières, les vitres et le couvercle du coffre, puis mettre le contacteur sur OFF.

1. Pour ouvrir la trappe de remplissage de carburant, appuyer sur le bord de la trappe avec les portes déverrouillées.

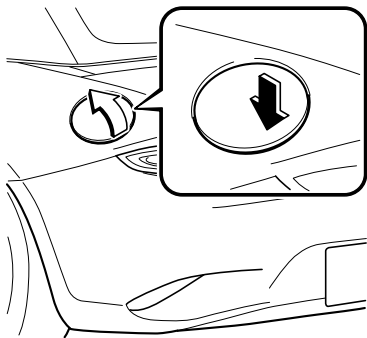

REMARQUE

La trappe de remplissage de carburant fonctionne conjointement avec le mécanisme de verrouillage/déverrouillage des portières.

2. Pour retirer le bouchon de réservoir de carburant, le tourner dans le sens contraire des aiguilles d'une montre.
3. Fixez le capuchon retiré au côté intérieur de la trappe de remplissage.

Trappe de remplissage de carburant

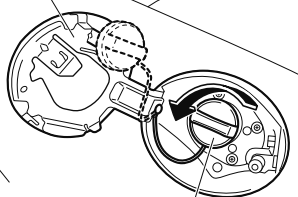

Bouchon de réservoir de carburant

4. Insérez la buse de remplissage jusqu'au bout et commencez à faire le plein. Retirez la buse de remplissage après l'arrêt automatique du ravitaillement.
5. Pour fermer le bouchon de réservoir de carburant, le tourner dans le sens des aiguilles d'une montre jusqu'à ce qu'un déclic se fasse entendre.
6. Pour fermer, appuyer sur la trappe de remplissage de carburant jusqu'à ce qu'un clic retentisse.

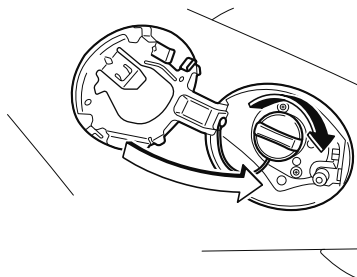

7. Bien s'assurer de verrouiller les deux portières en quittant le véhicule. Se référer à Serrures des portières à la page 3-13.

REMARQUE

Verrouiller les portières après avoir fermé la trappe de remplissage de carburant.

La trappe de remplissage de carburant ne peut pas être verrouillée si elle est fermée après que les portières ont été verrouillées.

 ATTENTION**(États-Unis et Canada)**

Si le voyant de vérification de bouchon du réservoir de carburant s'allume, il est possible que le bouchon du réservoir de carburant ne soit pas installé correctement. Si le voyant s'allume, stationner le véhicule en toute sécurité, à l'écart de la route, retirer le bouchon du réservoir de carburant et le réinstaller correctement. Une fois le bouchon correctement installé, il est possible que le voyant du bouchon du réservoir de carburant reste allumé jusqu'à ce qu'un certain nombre de cycles de conduite aient été effectués. Un cycle de conduite inclut le démarrage du moteur (après quatre heures ou plus d'arrêt du moteur) et la conduite du véhicule sur des routes citadines et sur autoroute. Continuer à conduire lorsque le voyant de vérification du bouchon du réservoir de carburant s'allume peut entraîner l'activation du voyant d'anomalie du moteur.

Rétroviseurs

Rétroviseurs

Avant de conduire, ajuster les rétroviseurs internes et externes.

▼ Rétroviseurs extérieurs

PRUDENCE

S'assurer de jeter un coup d'œil en arrière avant de changer de file:

Le fait de changer de file sans prendre en considération la distance actuelle du véhicule vu dans le rétroviseur convexe est dangereux. Cela peut causer un grave accident. Les objets vus dans le rétroviseur convexe sont plus proches qu'ils n'y apparaissent.

Type de rétroviseur

Type plat (côté conducteur)

Rétroviseur à surface plate.

Type convexe (côté passager)

Le rétroviseur possède une courbure simple sur sa surface.

Réglage du rétroviseur électrique

Le contacteur doit être sur la position ACC ou ON.

Pour régler:

1. Faire tourner l'interrupteur du rétroviseur vers la gauche L ou la droite R pour sélectionner le rétroviseur de gauche ou de droite.

2. Appuyer sur l'interrupteur de rétroviseur pour faire le réglage désiré.

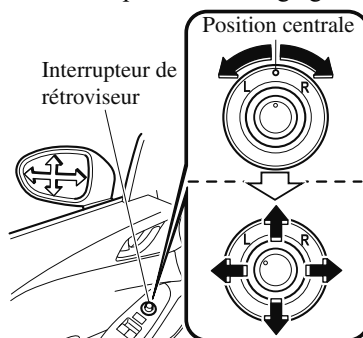

Après avoir réglé le rétroviseur, verrouiller la commande en faisant tourner l'interrupteur à la position centrale.

Rétroviseur repliable

PRUDENCE

S'assurer de toujours retourner les rétroviseurs extérieurs en position pour la conduite avant de démarrer:

Il est dangereux de conduire avec les rétroviseurs extérieurs repliés. La vision arrière sera réduite, et cela peut causer un accident.

Replier manuellement le rétroviseur extérieur vers l'arrière jusqu'à ce qu'il soit contre le véhicule.

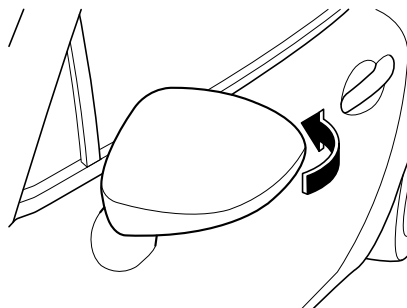

Rétroviseur de portière à anti-éblouissement automatique côté conducteur*

Le déplacement du rétroviseur de portière à anti-éblouissement automatique est lié au rétroviseur arrière intérieur à anti-éblouissement automatique de manière à réduire automatiquement l'éblouissement provoqué par les véhicules venant de l'arrière.

Se référer à Rétroviseur intérieur à la page 3-33.

REMARQUE

Le rétroviseur de portière du côté passager n'est pas équipé de la fonction d'anti-éblouissement automatique.

▼ Rétroviseur intérieur

Ne pas empiler de bagages ou d'autres objets sur une hauteur dépassant les dossiers de siège:

Les bagages empilés sur une hauteur dépassant les dossiers de siège sont dangereux. Ils peuvent obstruer la vue arrière ce qui peut causer une collision avec un autre véhicule lors d'un changement de file.

Réglage du rétroviseur intérieur

Avant de démarrer, régler le rétroviseur intérieur pour centrer la vue arrière par la lunette arrière.

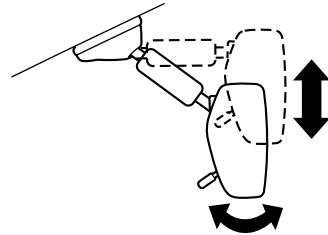
**REMARQUE**

Pour le rétroviseur de jour/nuit manuel, faire ce réglage avec le levier jour/nuit en position jour.

Réduire l'éblouissement causé par les phares**Rétroviseur de jour/nuit manuel**

Pousser le levier jour/nuit vers l'avant pour une conduite de jour. Le tirer vers l'arrière pour réduire l'éblouissement causé par les phares des voitures roulant derrière.

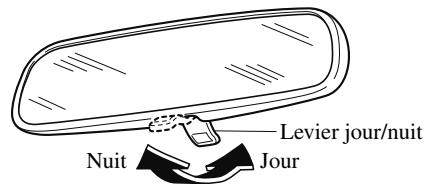

Rétroviseurs

Rétroviseur à anti-éblouissement automatique

Le rétroviseur à anti-éblouissement automatique réduit automatiquement l'éblouissement causé par les phares des véhicules roulant derrière lorsque le contacteur est mis sur ON.

Appuyer sur la touche OFF (O) pour annuler la fonction d'anti-éblouissement automatique. Le témoin s'éteint. Pour réactiver la fonction d'anti-éblouissement automatique, appuyer sur la touche ON (I). Le témoin s'allume.

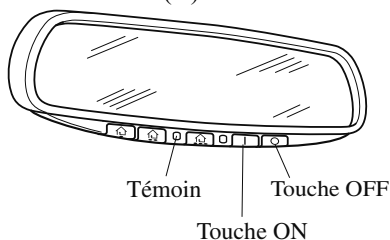

REMARQUE

· Ne pas utiliser de produit de nettoyage pour vitres et ne pas accrocher d'objets sur ou près du capteur optique. Sinon, la sensibilité du capteur optique risque de diminuer et il peut ne pas fonctionner correctement.

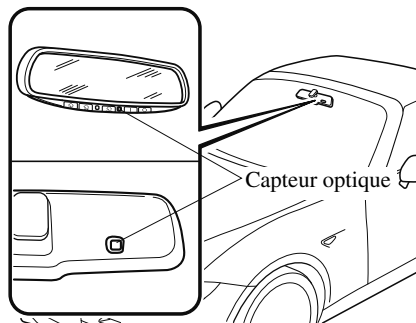

· Pour plus d'informations concernant les 3 touches (☰, ☷, ☱) sur le rétroviseur à anti-éblouissement automatique.

Se référer à Système de télécommande HomeLink à la page 4-65.

· La fonction d'anti-éblouissement automatique est annulée lorsque le contacteur est mis sur ON et que le levier de changement de vitesses/levier sélecteur est sur la position de marche arrière (R).

Lève-vitre électrique

Les vitres peuvent être ouvertes/fermées à l'aide des interrupteurs de lève-vitres électriques.

PRUDENCE

S'assurer que rien ne se trouve sur la trajectoire d'une vitre que l'on désire fermer:

La fermeture d'un lève-vitre électrique est dangereuse. Les mains, la tête ou même le cou d'une personne peuvent être coincés par la vitre et subir de graves blessures ou la mort. Cet avertissement s'applique en particulier aux enfants.

Ne jamais permettre aux enfants de jouer avec les interrupteurs des lève-vitres électriques:

Des interrupteurs de lève-vitres électriques non verrouillés à l'aide de l'interrupteur de verrouillage de lève-vitres électriques permettent aux enfants de faire fonctionner les vitres électriques accidentellement, ce qui peut causer de graves blessures si les mains, la tête ou le cou d'un enfant est coincé par une vitre.

Vérifier que rien ne bloque la vitre électrique juste avant qu'elle atteigne sa position de fermeture complète ou lorsque l'interrupteur de vitre électrique est maintenu complètement vers le haut:

Le fait de bloquer une vitre électrique juste avant qu'elle atteigne sa position de fermeture complète ou lorsque l'interrupteur de vitre électrique est maintenu complètement vers le haut est dangereux.

Dans ces cas, la fonction de sécurité ne peut pas bloquer la fermeture complète de la vitre. Si des doigts sont pris, cela peut entraîner de graves blessures.

Vitres

▼ Ouverture/fermeture des vitres

La vitre s'ouvre lorsque l'interrupteur est enfoncé et se ferme lorsque l'interrupteur est tiré vers le haut avec le contacteur positionné sur ON. Ne pas ouvrir ou fermer les deux vitres en même temps.

La vitre du passager peut être ouverte/fermée lorsque l'interrupteur de verrouillage de lève-vitre électrique sur la portière du conducteur est en position déverrouillée. Garder cet interrupteur dans la position verrouillée tant que les enfants sont dans le véhicule.

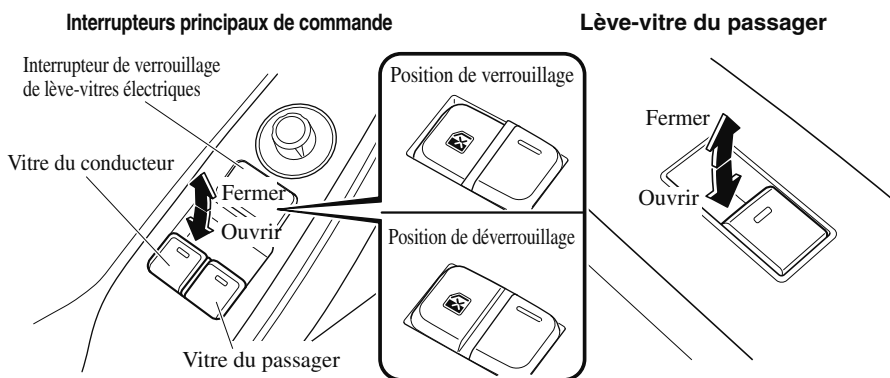

REMARQUE

- Une lève-vitre électrique peut ne plus s'ouvrir ou se fermer si l'interrupteur continue à être pressé après l'avoir ouverte ou fermée. Si le lève-vitre électrique ne s'ouvre pas/ferme pas, attendre un moment puis utiliser de nouveau l'interrupteur.
 - Les vitres côté passager peuvent être ouvertes ou fermées à l'aide des interrupteurs principaux sur la portière du conducteur.
 - Le lève-vitres électrique peut être utilisé jusqu'à environ 40 secondes après que le contacteur soit tourné de la position ON à la position ACC ou d'arrêt avec toutes les portières fermées. Si une des portières avant est ouverte, le lève-vitre électrique ne fonctionnera plus.
- Pour l'utilisation du lève-vitre avec le moteur éteint, l'interrupteur doit être maintenu fermement jusqu'à ce que la vitre soit fermée car la fonction de fermeture automatique n'opérera pas.

- *Lorsque l'interrupteur de verrouillage des lève-vitres électriques est en position verrouillée, le voyant de l'interrupteur de lève-vitre électrique du passager s'éteint. Le voyant peut être difficile à voir selon la luminosité environnante.*

Vitres

▼ Ouverture automatique

Pour ouvrir complètement la vitre automatiquement, enfoncer l'interrupteur bien à fond, puis le relâcher. La vitre s'ouvrira alors automatiquement.

Pour arrêter la vitre avant son ouverture complète, tirer sur l'interrupteur, puis le relâcher.

REMARQUE

· *Le lève-vitre électrique ne peut pas être fermée complètement quand la portière est ouverte.*

· **Procédure d'initialisation du système de lève-vitre électrique**

Si la batterie a été déconnectée lors des travaux d'entretien du véhicule, ou pour d'autres raisons (telles que l'actionnement continu d'un interrupteur après que la fenêtre ait été ouverte/ fermée), la vitre ne s'ouvrira et ne se fermera pas complètement automatiquement.

La fonction automatique de lève-vitre électrique ne sera rétablie que pour la vitre électrique qui a été réinitialisée.

- 1. Fermer les portières et le toit convertible/toit.*
- 2. Mettre le contacteur sur ON.*
- 3. S'assurer que l'interrupteur de verrouillage de lève-vitres électriques situé sur la portière du conducteur n'est pas enfoncé.*
- 4. Appuyer sur l'interrupteur et ouvrir la vitre complètement.*
- 5. Tirer l'interrupteur pour fermer la vitre complètement et le maintenir pendant environ 2 secondes après que la vitre soit complètement fermée.*

- 6. S'assurer que les lève-vitres électriques fonctionnent correctement en utilisant les interrupteurs de portières.*

Une fois le système réinitialisé, la vitre côté passager peut être complètement ouverte automatiquement à l'aide des interrupteurs de commande principaux.

Si la fonction automatique du lève-vitre électrique ne fonctionne pas normalement lorsque les portières ou le toit convertible/toit rigide rétractable sont ouverts/fermés, la réinitialiser en utilisant les procédures précédentes.

Toit convertible (Capote)

Toit convertible (Capote)

Pour ouvrir ou fermer le toit convertible, garer le véhicule dans un endroit sûr où il n'entrave pas la circulation.

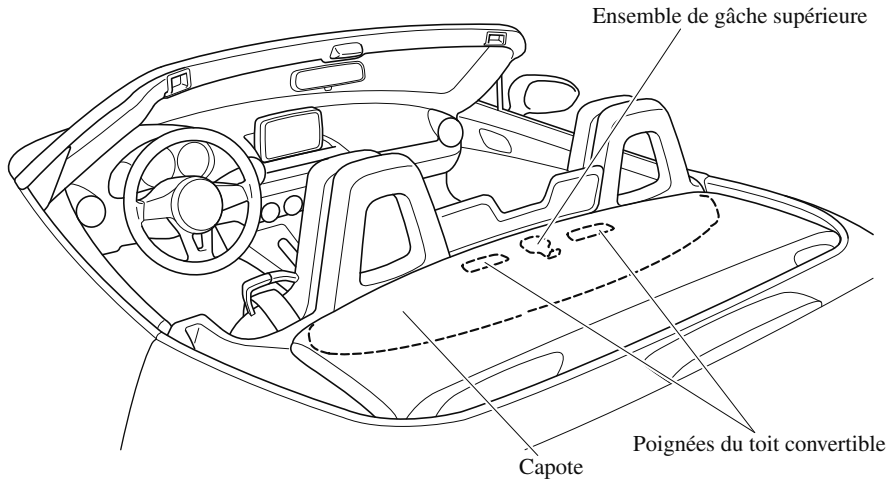

▼ Précautions concernant le toit convertible

PRUDENCE

S'asseoir avec la ceinture de sécurité correctement bouclée lorsque le véhicule est en mouvement:

Le fait de se tenir debout ou de s'asseoir sur l'espace de rangement du toit convertible ou sur la console dans le véhicule en mouvement est dangereux. Lors d'une manœuvre brusque ou en cas de collision on risque d'être gravement blessé ou même tué.

Toujours garder les mains et doigts éloignés des mécanismes de fixation lorsque l'on manœuvre le toit convertible:

Il est dangereux de placer les mains ou des doigts près des mécanismes de fixation. Les mains ou doigts peuvent se faire pincer par le mécanisme et subir de graves blessures.

Toit convertible (Capote)

ATTENTION

- Retirer les feuilles ou autres matières qui auraient pu s'accumuler sur le toit convertible ou autour de celui-ci. Dans le cas où des feuilles ou d'autres matières bloqueraient le filtre d'écoulement, de l'eau pourrait pénétrer dans le véhicule. Nettoyer le filtre d'écoulement au moins une fois par an.
Se référer à Toit convertible à la page 6-62.
- Avant d'ouvrir le toit convertible, s'assurer que l'interrupteur du désembueur de lunette arrière est bien éteint. Dans le cas contraire, la chaleur produite par le désembueur risquerait d'endommager le toit convertible et le matériau intérieur.
- Avant d'abaisser ou de relever le toit convertible, garder le véhicule dans un endroit sécuritaire qui ne gêne pas la circulation routière et sur une surface de niveau.
- Veiller à ce qu'il n'y ait aucun objet sur le toit convertible ou près de la lunette arrière lorsque l'on relève ou abaisse le toit convertible.
Même de petits objets risquent de gêner le fonctionnement et de causer des dégâts.
- Ne pas passer le véhicule dans un lave-auto automatique; sinon cela risque d'endommager le toit convertible.
- Ne pas relever ou abaisser le toit convertible lorsque la température est inférieure à 5°C (41 °F); cela endommagera la toile du toit convertible.
- Ne pas abaisser le toit convertible lorsqu'il est mouillé. Si le toit convertible sèche en position replié, il risque de moisir et d'être endommagé.
- Si le toit convertible est abaissé lorsqu'il est mouillé, l'eau risque de pénétrer dans l'habitacle.
- Ne pas élever ou abaisser le toit convertible en cas de vent violent, car cela pourrait endommager le toit convertible ou causer un accident.

REMARQUE

· Les lève-vitres électriques descendent automatiquement, conjointement avec l'ouverture/fermeture du toit convertible. Cependant, cette fonction permet d'améliorer l'efficacité et ne témoigne pas de l'existence d'un problème. Si la batterie du véhicule est débranchée pour l'entretien du véhicule ou toute autre raison, les lève-vitres électriques ne s'abaisseront pas automatiquement. Dans le cas où les lève-vitres électriques ne s'abaisseraient pas, le mécanisme automatique d'ouverture/fermeture des fenêtres doit être réinitialisé.

Se référer à Ouverture automatique à la page 3-38.

- Lorsque le toit convertible est abaissé, s'assurer que les objets dans le véhicule ne sont pas emportés par le vent.
- Fixer tous les objets placés dans le véhicule afin d'éviter qu'ils ne soient emportés par le vent avant de démarrer avec le toit convertible abaissé.

Toit convertible (Capote)

- Pour protéger le véhicule contre le vol et le vandalisme et pour éviter que l'habitacle ne soit mouillé, toujours fermer le toit convertible et les deux vitres et verrouiller toutes les portières lorsque le véhicule est laissé sans surveillance.
- La capote est fabriquée dans un matériau de haute qualité et faute d'entretien adéquat, celui-ci pourrait durcir, se tacher ou voir apparaître des irrégularités de brillance.

▼ Abaisser le toit convertible

⚠ ATTENTION

Ne pas s'asseoir sur le toit convertible replié. Dans le cas contraire, le toit convertible pourrait être endommagé ou la personne assise pourrait tomber et se blesser.

1. Veiller à ce que le frein de stationnement soit appliqué.
2. Si le moteur tourne, l'éteindre.
3. Veiller à ce qu'aucun objet ne se trouve dans l'espace où le toit convertible doit être rétracté.
4. Tout en enfonçant le bouton de déblocage vers l'avant, tirer le levier de la gâche supérieure vers l'extérieur pour le déverrouiller.

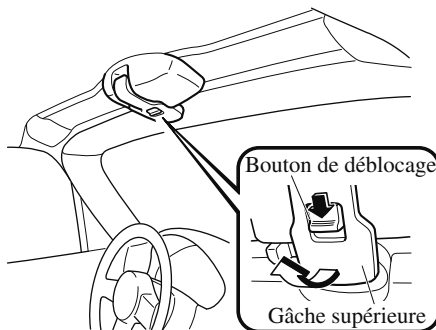

5. Retirer la gâche de l'ancrage.

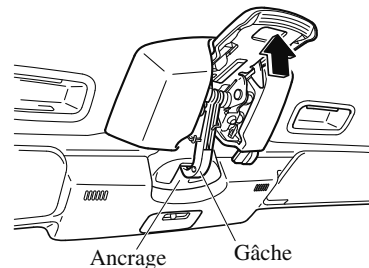

REMARQUE

Si les lève-vitres électriques ne descendent pas automatiquement, ouvrir complètement les vitres ou les portières.

6. En se tenant debout à l'extérieur du véhicule, tenir le toit convertible le long de la bordure avant et le tirer vers l'arrière du véhicule.

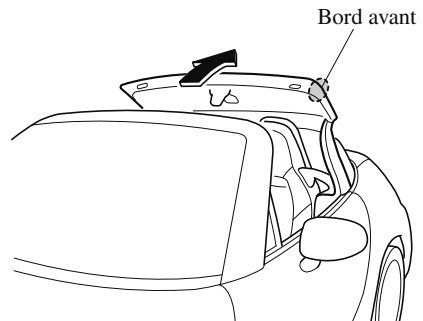

Toit convertible (Capote)

REMARQUE

Pour abaisser le toit convertible depuis l'intérieur du véhicule, utiliser les poignées du toit convertible.

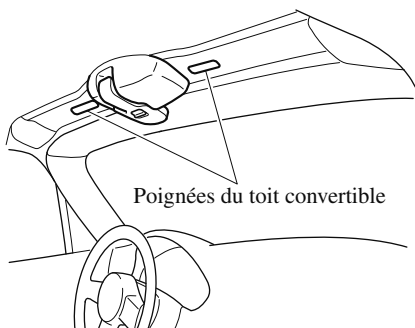

7. Pousser le toit convertible vers l'arrière et le plier tout en appuyant légèrement de la main sur la vitre arrière.

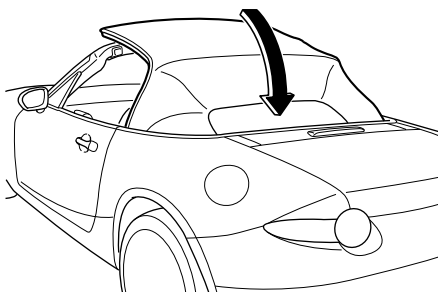

8. Tout en appuyant sur l'extrémité arrière du toit convertible, appuyer sur l'extrémité avant jusqu'à ce qu'un son d'enclenchement retentisse. Faire balancer légèrement le toit convertible rétracté pour s'assurer qu'il est bien verrouillé.

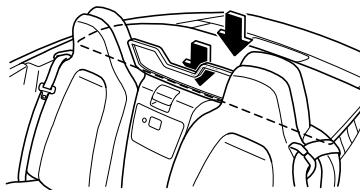

▼ Relever le toit convertible

1. Veiller à ce que le frein de stationnement soit appliqué.
2. Si le moteur tourne, l'éteindre.
3. Tirer le levier de déverrouillage vers le haut pour désengager le verrou.

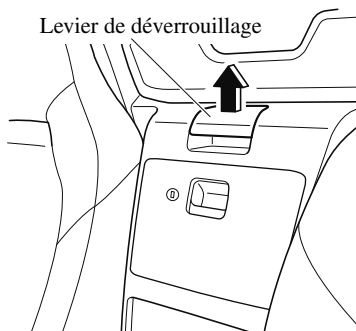

Toit convertible (Capote)

4. En se tenant debout à l'extérieur du véhicule, tenir le toit convertible le long de la bordure avant et le tirer vers l'avant du véhicule.

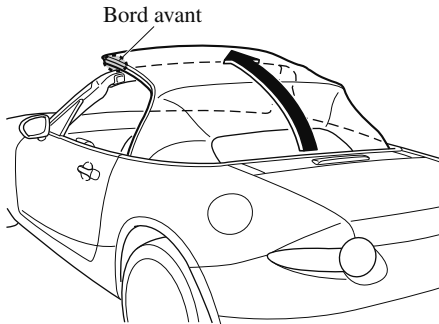

REMARQUE

- Si les lève-vitres électriques ne descendent pas automatiquement, ouvrir complètement les vitres ou les portières.
- Pour élever le toit convertible depuis l'intérieur du véhicule, utiliser les poignées du toit convertible.

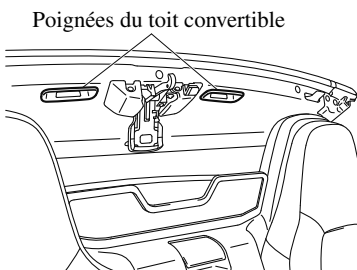

5. En étant assis dans un siège, saisir les poignées du toit convertible, et presser le toit convertible contre le pare-brise. S'assurer que la gâche s'engage dans l'ancrage, déplacer lentement la gâche supérieure puis la pousser vers le haut jusqu'à entendre le clic de l'enclenchement.

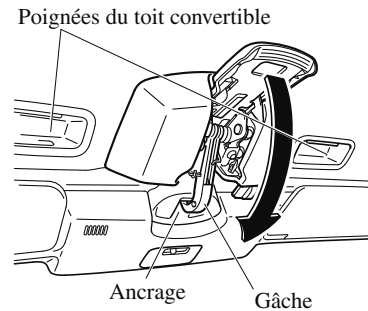

Toit convertible (Capote)

⚠ ATTENTION

- Si le toit convertible n'est pas bien verrouillé, il risque de s'endommager. Si le témoin rouge s'allume sur le bouton de déblocage, le toit convertible n'est pas verrouillé. Après avoir verrouillé le toit convertible, s'assurer que le témoin rouge soit bien éteint.

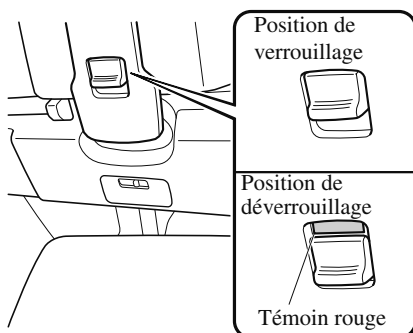

- Ne pas asperger directement la zone de jonction entre la vitre et le toit convertible en nettoyant la capote avec de l'eau. De l'eau pourrait sinon pénétrer dans le véhicule. Se référer à Toit convertible à la page 6-62.

REMARQUE

- Le toit convertible risquera d'être comprimé si on le laisse rétracté pendant une longue période. Par conséquent, si la capote a été comprimée, il pourra être difficile d'accrocher la gâche pour la gâche supérieure à l'ancrage.

- S'assurer que le toit convertible est correctement verrouillée en le poussant vers le haut. Si des cliquetis sont audibles lorsque le toit convertible est verrouillé par la gâche supérieure de toit convertible, le faire vérifier chez un concessionnaire agréé Mazda.

Toit convertible (toit rigide)

Toit convertible (toit rigide)

Le toit rigide rétractable s'ouvre/se ferme électriquement grâce aux interrupteurs à l'intérieur du véhicule. Lors de l'ouverture/fermeture, le toit et la vitre fonctionnent conjointement. Le toit avant est rangé dans l'espace de rangement se trouvant sous le toit arrière.

Pour protéger le véhicule contre le vol et le vandalisme et pour éviter que l'habitacle ne soit mouillé, toujours fermer le toit et les deux vitres et verrouiller toutes les portières lorsque le véhicule est laissé sans surveillance.

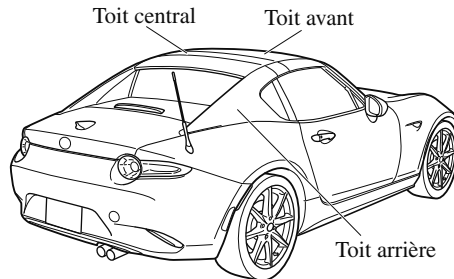

▼ Précautions concernant le toit convertible

PRUDENCE

Avant d'actionner le toit, toujours s'assurer qu'il n'y a personne à proximité du véhicule:

Si le toit est actionné de façon inattendue, il pourrait provoquer un accident et blesser gravement une personne qui se trouverait prise dans le mécanisme.

S'asseoir avec la ceinture de sécurité correctement bouclée lorsque le véhicule est en mouvement:

Il est dangereux de se tenir debout ou de s'asseoir sur le toit arrière ou la console centrale lorsque le véhicule est en mouvement. Lors d'une manœuvre brusque ou en cas de collision on risque d'être gravement blessé ou même tué.

Toujours garder les mains et les doigts éloignés des mécanismes de fixation lors des manœuvres du toit:

Il est dangereux de placer les mains ou des doigts près des mécanismes de fixation. Les mains ou doigts peuvent se faire pincer par le mécanisme et subir de graves blessures.

Toit convertible (toit rigide)

ATTENTION

- *En montant ou en descendant du véhicule avec le toit ouvert, attention à ne pas se cogner la tête ou une autre partie du corps sur l'angle du pare-brise. Cela pourrait provoquer une blessure.*
- *Ne pas conduire avec le toit partiellement ouvert: cela peut l'endommager voire provoquer un accident.*
- *Les enfants ne doivent pas être autorisés à jouer avec l'interrupteur du toit rigide rétractable.*
- *Ne pas placer d'objets ou de bagages autour du toit arrière, de la vitre arrière ou de la zone de rangement du toit avant. Même de petits objets risquent de gêner le fonctionnement et de causer des dégâts.*
- *Retirer les feuilles accumulées sur et autour du toit. Sinon, elles risquent de boucher les tuyaux d'écoulement d'eau.*
- *Avant d'ouvrir le toit, s'assurer que l'interrupteur de désembuage de lunette arrière (dégivreur) est bien arrêté. Sinon, la chaleur produite par le désembueur risquerait d'endommager le toit et le matériau interne.*
- *Lors de l'ouverture/fermeture du toit, s'assurer qu'il n'y ait aucune obstruction au-dessus (environ 1,6 m (5 pieds 2 po.) du sol) afin de ne pas endommager le toit ou l'objet faisant obstruction.*
- *Lors de l'ouverture/fermeture du toit, ne pas appliquer de charge sur le toit avant ou arrière. Le mécanisme d'ouverture/fermeture du toit risquerait d'être endommagé.*
- *Ne pas asperger directement la zone de jonction entre la vitre et le toit en le nettoyant à l'eau. De l'eau pourrait sinon pénétrer dans l'habitacle. Se référer à Entretien du toit convertible (toit rigide rétractable) à la page 6-65.*
- *Ouvrir/fermer le toit lorsque le véhicule est à l'arrêt sur un emplacement ferme, plat et sûr où il ne gêne pas la circulation. Si le toit est ouvert/fermé alors que le véhicule se trouve sur une pente ou une bosse, le mécanisme d'ouverture/fermeture du toit risque d'être endommagé.*
- *Ne pas passer le véhicule dans un lave-auto automatique, au risque d'endommager le toit.*
- *Ne pas ouvrir ou fermer le toit en forçant lorsque la température ambiante est basse et que le toit ou la zone environnante sont gelés, au risque d'endommager le toit.*
- *Si le toit est ouvert lorsqu'il est mouillé, l'eau risque de ruisseler dans l'habitacle.*
- *Ne pas ouvrir ou fermer le toit en cas de vent fort, au risque de l'endommager.*

Toit convertible (toit rigide)

▼ Indication de fonctionnement

Témoin de fonctionnement

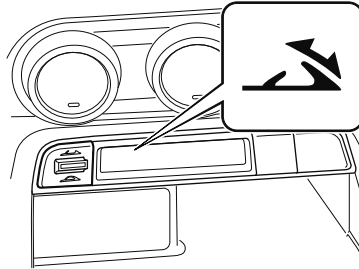

Lorsque allumé

Ce témoin indique que le toit est partiellement ouvert.

Lorsque clignotant

Ce témoin indique que le toit est en cours d'ouverture/fermeture. (Lors de l'utilisation de l'interrupteur)

Lorsque éteint

Ce témoin indique que le toit est totalement ouvert/fermé.

REMARQUE

Lorsque le témoin de fonctionnement clignote rapidement, cela peut indiquer une anomalie du système. S'adresser à un concessionnaire agréé Mazda.

Affichage de fonctionnement du toit

L'état de fonctionnement du toit est indiqué sur l'affichage multi-informations.

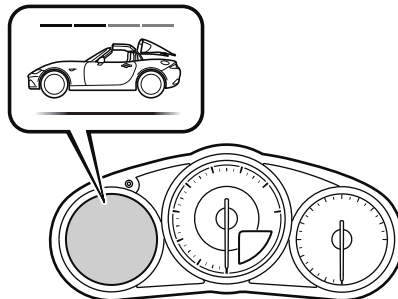

Toit convertible (toit rigide)

▼ Ouverture du toit

Lorsque le toit est ouvert, s'assurer que les objets présents dans le véhicule ne sont pas emportés par le vent. Attacher tous les objets placés dans le véhicule avant de démarrer avec le toit abaissé.

1. Arrêter le véhicule sur un terrain plat à un endroit sûr où le véhicule ne gêne pas la circulation.
 - Sur un véhicule à boîte de vitesses manuelle, passer le levier de vitesses au point mort.
 - Sur un véhicule à boîte de vitesses automatique, passer le levier sélecteur en position P.
 - Tirer le frein de stationnement.
2. S'assurer que le coffre est fermé.
3. Démarrer le moteur pour éviter que la batterie se décharge.
4. Maintenir l'interrupteur du toit rigide rétractable enfoncé dans le sens de l'ouverture jusqu'à ce que le toit soit complètement ouvert. Une fois l'ouverture terminée, un bip sonore se fait entendre et le témoin de fonctionnement s'éteint.

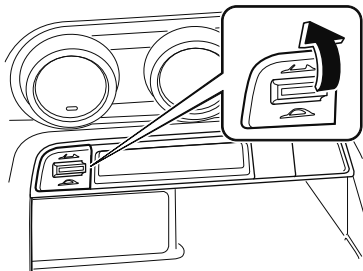

REMARQUE

· Un avertissement sonore retentit lorsque l'interrupteur du toit rigide rétractable est appuyé sur la position d'ouverture.

- En appuyant sur l'interrupteur du toit rigide rétractable tandis que les vitres sont fermées, les vitres s'ouvrent légèrement. Si l'interrupteur est maintenu enfoncé dans le sens de l'ouverture jusqu'à ce que le toit soit ouvert, les vitres retournent à leur position d'origine. Toutefois, les vitres peuvent ne pas retourner à leur position d'origine selon les conditions.
- Le toit continue à s'ouvrir et le témoin de fonctionnement clignote pendant que l'interrupteur du toit rigide rétractable est appuyé sur la position d'ouverture.
- Si l'interrupteur est relâché pendant l'ouverture du toit, celui-ci arrête de s'ouvrir. Si l'interrupteur est de nouveau enfoncé sur la position d'ouverture, le toit continue à s'ouvrir.
- Lorsque le toit est à moitié ouvert, le toit avant continue à s'ouvrir après que le toit arrière soit complètement ouvert.

▼ Fermeture du toit

1. Arrêter le véhicule sur un terrain plat à un endroit sûr où le véhicule ne gêne pas la circulation.
 - Sur un véhicule manuel, passer le levier de vitesses au point mort.
 - Sur un véhicule automatique, passer le levier sélecteur en position P.
 - Tirer le frein de stationnement.
2. S'assurer que le coffre est fermé.
3. Faire légèrement coulisser les sièges vers l'arrière s'ils sont dans la position la plus avancée.

Toit convertible (toit rigide)

4. Démarrer le moteur pour éviter que la batterie se décharge.
5. Maintenir l'interrupteur du toit rigide rétractable enfoncé dans le sens de la fermeture jusqu'à ce que le toit soit complètement fermé. Une fois la fermeture terminée, un bip sonore se fait entendre et le témoin de fonctionnement s'éteint.

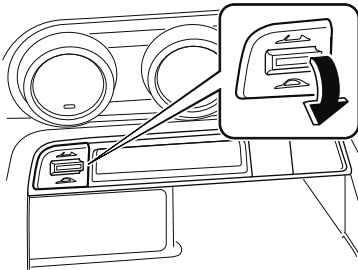

6. Fermer les vitres à l'aide de l'interrupteur de lève-vitre électrique.

REMARQUE

- Un avertissement sonore retentit lorsque l'interrupteur du toit rigide rétractable est appuyé sur la position de fermeture.
- En appuyant sur l'interrupteur du toit rigide rétractable tandis que les vitres sont fermées, les vitres s'ouvrent légèrement. Les vitres ne retournent pas à leur position d'origine, même après la fermeture du toit.
- Le toit continue à se fermer et le témoin de fonctionnement clignote pendant que l'interrupteur du toit rigide rétractable est appuyé sur la position de fermeture.
- Si l'interrupteur est relâché pendant la fermeture du toit, celui-ci cesse de se fermer. Si l'interrupteur est de nouveau enfoncé sur la position de fermeture, le toit continue à se fermer.

▼ Conditions de fonctionnement

Si les conditions suivantes ont été remplies, il est possible d'ouvrir/fermer le toit.

- Le contacteur est activé.
- Le levier de vitesses/sélecteur est sur une position autre que R (marche arrière).
- La vitesse du véhicule est d'environ 10 km/h (6,2 mi/h) ou moins.
- Le couvercle du coffre est fermé.
- Le véhicule est incliné à un angle de 15 degrés ou moins.

⚠ ATTENTION

Si la vitesse du véhicule dépasse 10 km/h (6,2 mi/h) durant l'opération d'ouverture/fermeture, celle-ci s'interrompt à mi-chemin. Si le toit s'interrompt à mi-chemin, la visibilité à l'arrière peut être gênée ou le toit peut être endommagé, ce qui pourrait entraîner un accident. Utiliser à nouveau l'interrupteur lorsque le véhicule est à l'arrêt, en fonction de l'état de la route et du trafic, afin de terminer l'opération d'ouverture/fermeture du toit.

Toit convertible (toit rigide)

REMARQUE

- Lors de l'ouverture/fermeture du toit, pour des raisons de sécurité, suivre les instructions Ouverture du toit et Fermeture du toit.
- Si le toit ne peut pas être fermé une fois les conditions de fonctionnement remplies, faire vérifier le véhicule chez un concessionnaire agréé Mazda.
Le toit peut être fermé manuellement en cas d'urgence.
Se référer à *Lorsqu'il est impossible de fermer le toit à la page 7-62.*

▼ Fonctionnement de la synchronisation des vitres électriques

Lors de l'ouverture/fermeture du toit, les vitres électriques s'abaissent automatiquement pour une plus grande opérabilité.

REMARQUE

*Si la batterie du véhicule est débranchée pour l'entretien du véhicule ou toute autre raison, les lève-vitres électriques ne s'abaisseront pas automatiquement. Si les lève-vitres électriques ne s'abaissent pas, réinitialiser la fonction de lève-vitres automatique.
Se référer à *Ouverture automatique à la page 3-38.**

Modifications et accessoires additionnels

Mazda ne peut pas garantir le fonctionnement des systèmes d'immobilisation et antivol s'il a été modifié ou si un accessoire additionnel a été installé.

ATTENTION

Afin d'éviter d'endommager le véhicule, ne pas modifier le système ou installer d'accessoire additionnel sur les systèmes d'immobilisation et antivol ou sur le véhicule.

Systeme d'immobilisation

Le système d'immobilisation ne permet de démarrer le moteur qu'avec une clé reconnue par le système.

Si quelqu'un essaie de démarrer le moteur avec une clé non reconnue par le système, le moteur ne démarrera pas, ce qui aide à protéger le véhicule contre le vol.

En cas de problème avec le système d'immobilisation ou la clé, s'adresser à un concessionnaire agréé Mazda.

ATTENTION

- *Les équipements radio de ce type sont réglementés par des lois aux États-Unis. Les changements ou modifications non spécifiquement approuvés par l'entité responsable de la conformité peuvent annuler le droit de l'utilisateur de faire fonctionner cet appareil.*
- *Afin de ne pas endommager la clé, ne pas:*
 - *Laisser la clé tomber.*
 - *Mouiller la clé.*
 - *Exposer la clé à des champs magnétiques.*
 - *Exposer la clé à des températures élevées, dans des endroits au soleil comme sur le tableau de bord ou sur le capot.*
- *Si le moteur ne démarre pas à l'aide de la clé correcte, et que le témoin de sécurité reste allumé ou clignote, il peut y avoir un mauvais fonctionnement du système. S'adresser à un concessionnaire agréé Mazda.*

Système de sécurité

REMARQUE

- Les clés possèdent un code électronique unique. Pour cette raison et pour plus de sécurité, il faut attendre un certain temps avant d'obtenir une clé de rechange. Elles ne peuvent être obtenues que par l'intermédiaire d'un concessionnaire agréé Mazda.
- S'assurer de toujours garder une clé de rechange, au cas où une clé serait perdue. En cas de perte d'une clé, s'adresser dès que possible à un concessionnaire agréé Mazda.
- Si une clé est perdue, un concessionnaire agréé Mazda fera un réglage des codes électroniques des clés restantes et du système d'immobilisation. Apporter toutes les clés restantes au concessionnaire agréé Mazda pour les faire réinitialiser. Le démarrage du véhicule à l'aide d'une clé dont le code électronique n'a pas été réglé sera impossible.

▼ Fonctionnement

REMARQUE

- Le moteur risque de ne pas démarrer et le témoin de sécurité peut s'allumer ou clignoter si la clé est placée dans une zone où le système parvient difficilement à détecter le signal, par exemple sur le tableau de bord. Placer la clé à un autre endroit dans la plage du signal, placer le contacteur en position d'arrêt, puis redémarrer le moteur.

- Les signaux d'une station de radio ou de télévision, d'un émetteur récepteur, ou d'un téléphone cellulaire peuvent causer des interférences avec le système d'immobilisation. Si le moteur ne démarre pas même lorsque la clé correcte est utilisée, vérifier le témoin de sécurité.

Armement

Le système est armé lorsque le contacteur est tourné de la position ON à la position d'arrêt.

Le témoin de sécurité sur le tableau de bord clignotera à intervalles de 2 secondes, jusqu'à ce que le système soit désarmé.



Désarmement

Le système est désarmé lorsque le contacteur est mis sur ON à l'aide de la clé programmée correcte. Le témoin de sécurité s'allume pendant 3 secondes environ, puis s'éteint. Si le moteur ne démarre pas à l'aide de la clé correcte, et que le témoin de sécurité reste allumé ou clignote, essayer de procéder comme suit: Vérifier si la clé se trouve bien dans la plage de fonctionnement pour la transmission du signal. Mettre le contacteur sur la position d'arrêt, puis redémarrer le moteur. Si le moteur ne démarre toujours pas après 3 essais ou plus, s'adresser à un concessionnaire agréé Mazda.

REMARQUE

- Si le témoin de sécurité se met à clignoter et clignote continuellement pendant la conduite, ne pas arrêter le moteur. Se rendre chez un concessionnaire agréé Mazda et faire vérifier le système. Si le moteur est arrêté pendant que le voyant clignote, il sera impossible de le redémarrer.
- Étant donné que les codes électroniques sont réinitialisés lors de la réparation du système d'immobilisation, les clés sont nécessaires. Veiller à apporter toutes les clés chez un concessionnaire agréé Mazda afin que ce dernier puisse les programmer.

Système antivol*

Si le système antivol détecte une intrusion non autorisée dans le véhicule pouvant résulter en un vol du véhicule ou de son contenu, l'alarme se déclenche en faisant retentir l'avertisseur sonore et en faisant clignoter les feux de détresse pour signaler dans la zone environnante que la situation est anormale.

Le système ne fonctionnera que s'il est correctement armé. Il faut donc suivre la procédure d'armement correcte lorsque l'on quitte le véhicule.

▼ Fonctionnement**Conditions de déclenchement du système**

L'avertisseur sonore retentira de façon intermittente et les feux de détresse clignoteront pendant 30 secondes environ si le système est déclenché par une des conditions suivantes:

- Déverrouillage d'une portière à l'aide de la clé auxiliaire, de l'interrupteur de verrouillage de portière ou d'une commande intérieure de verrouillage de portière.
- Ouverture forcée d'une portière, du capot ou du couvercle du coffre.
- Ouverture du capot en actionnant la poignée de déverrouillage du capot.
- Placer le contacteur sur ON sans l'aide du bouton de démarrage du moteur.

Si le système est déclenché de nouveau, les feux et l'avertisseur sonore seront activés jusqu'à ce que la portière conducteur soit déverrouillée à l'aide de la télécommande.

Système de sécurité

(Avec la fonction avancée à télécommande)

Les lumières et l'avertisseur sonore peuvent aussi être désactivés en appuyant sur l'interrupteur de commande d'une portière.

REMARQUE

- Le couvercle du coffre ne s'ouvre pas quand le système antivol fonctionne.
- Si la batterie arrive est épuisée pendant que le système antivol est armé, l'avertisseur sonore sera activé et les feux de détresse se mettront à clignoter lorsqu'on rechargera ou qu'on remplacera la batterie.

▼ Comment mettre le système en circuit

1. Bien fermer les vitres et le toit convertible.
2. Mettre le contacteur sur OFF.
3. S'assurer que le capot, les portières et le couvercle du coffre sont bien fermés.
4. Appuyer sur la touche de verrouillage sur la télécommande ou verrouiller la portière de conducteur de l'extérieur en utilisant la clé auxiliaire.
Les feux de détresse clignoteront une fois.
La méthode suivante armera également le système antivol:
Appuyer sur l'interrupteur de verrouillage de portière "🔒" avec une portière ouverte, puis fermer les deux portières.

(Avec la fonction avancée à télécommande)

Appuyer sur un interrupteur de commande.

Le témoin de sécurité sur le tableau de bord clignote deux fois par seconde pendant 20 secondes.



5. Après 20 secondes, le système est complètement armé.

REMARQUE

- Le système antivol peut également être activé en actionnant la fonction de verrouillage automatique lorsque les deux portières, le couvercle du coffre et le capot sont fermés.
Se référer à Télécommande à la page 3-5.
 - Le système sera désarmé si l'une des opérations suivantes a lieu dans les 20 secondes après avoir appuyé sur la touche de verrouillage:
 - Déverrouillage d'une portière.
 - Ouvrir une portière.
 - Ouvrir le capot.
 - Mise du contacteur sur ON.
- Pour armer le système de nouveau, suivre la procédure d'armement.
- Si les portières sont verrouillées en appuyant sur la touche de verrouillage de la télécommande ou à l'aide de la clé auxiliaire alors que le système antivol est armé, les feux de détresse clignotent une fois pour indiquer que le système est armé.

▼ Pour désarmer le système

Un système armé peut être désactivé en utilisant l'une des méthodes suivantes:

- La touche de déverrouillage de la télécommande est enfoncée.
- En démarrant le moteur avec le bouton de démarrage du moteur.
- **(Avec la fonction avancée à télécommande)**
 - En appuyant sur l'interrupteur de commande des portières.

Les feux de détresse clignoteront deux fois.

REMARQUE

Si les portières sont déverrouillées en appuyant sur la touche de déverrouillage de la télécommande alors que le système antivol est désactivé, les feux de détresse clignotent deux fois pour indiquer que le système est désactivé.

▼ Pour arrêter l'alarme

Une alarme déclenchée peut être éteinte en procédant de l'une des façons suivantes:

- En appuyant sur la touche de déverrouillage ou sur la touche de coffre de la télécommande.
- En démarrant le moteur avec le bouton de démarrage du moteur.
- **(Avec la fonction avancée à télécommande)**
 - En appuyant sur l'interrupteur de commande des portières.

Les feux de détresse clignoteront deux fois.

Conseils concernant la conduite

Période de rodage

Aucun rodage spécial n'est nécessaire, il suffit de suivre quelques précautions durant les premiers 1 000 kilomètres (600 milles) afin d'accroître les performances, l'économie d'utilisation, et la durée de vie du véhicule.

- Ne pas emballer le moteur.
- Ne pas garder la même vitesse, rapide ou basse, pendant une longue période.
- Ne pas conduire constamment à plein régime ou à un régime moteur élevé pendant de longues périodes.
- Éviter les arrêts brusques.
- Éviter les démarrages en trombe.

Économiser le carburant et la protection de l'environnement

La manière dont on conduit ce véhicule Mazda détermine le nombre de kilomètres que l'on peut parcourir avec un plein de carburant. Utilisez ces suggestions pour économiser du carburant et réduire les émissions de CO₂.

- Éviter de réchauffer le moteur pendant une durée prolongée. Dès que le moteur tourne régulièrement, commencer à conduire.
- Éviter les démarrages en trombe.
- Conduire à des petites vitesses.
- Anticiper quand freiner (éviter des freinages brusques).
- Suivre l'horaire d'entretien (page 6-4) et faire effectuer les inspections et réparations par un concessionnaire agréé Mazda.
- N'utiliser le climatiseur que lorsque nécessaire.
- Ralentir sur les routes noueuses.
- Garder les pneus gonflés aux pressions recommandées.
- Limiter la charge du véhicule au minimum.
- Ne pas garder le pied sur la pédale de frein lors de la conduite.
- Veiller à ce que l'alignement des roues soit correct.
- Garder les vitres fermées lorsque l'on roule à grande vitesse.
- Ralentir lorsque le vent est contraire ou latéral.

Conseils concernant la conduite

PRUDENCE

Ne jamais arrêter le moteur lors de la descente d'une pente:

Le fait d'arrêter le moteur dans une descente est dangereux. Cela entraîne une perte du contrôle de la direction assistée et des servofreins, et risque de causer des dommages à la transmission. Toute perte du contrôle de la direction assistée et des servofreins peut causer un accident.

Conduite dans des conditions dangereuses

PRUDENCE

Faire très attention si l'on doit rétrograder sur des surfaces glissantes:

Le fait de rétrograder en gamme basse lors de la conduite sur des surfaces glissantes, est dangereux. Le changement soudain de vitesse de rotation des roues peut les faire déraiper. Ceci peut faire perdre le contrôle du véhicule et causer un accident.

Lors de la conduite sur de la glace ou de l'eau, de la neige, de la boue, du sable ou sous toute autre condition dangereuse:

- Conduire prudemment et garder une distance suffisante pour le freinage.
- Éviter tout freinage brusque ou manœuvre brusque.
- Ne pas pomper sur la pédale de frein. Garder la pédale enfoncée. Se référer à "Système d'antiblocage de frein (ABS)" à la page 4-73.
- Si l'on est bloqué, sélectionner un rapport inférieur et accélérer doucement. Ne pas faire patiner les roues arrière.
- Pour plus d'adhérence lors du démarrage sur des surfaces glissantes comme de la glace ou de la neige dure, utiliser du sable, du sel, des chaînes, du tapis ou tout autre matériau antidérapant sous les roues arrière.

REMARQUE

N'utiliser les chaînes que sur les roues arrière.

Conseils concernant la conduite

Tapis de plancher

Nous recommandons l'utilisation de tapis de plancher Mazda d'origine.

PRUDENCE

Veiller à ce que les tapis de plancher soient bien accrochés sur les goupilles de retenue afin de les empêcher de s'amasser sous les pédales:

Il est dangereux d'utiliser un tapis de plancher qui n'est pas fixé, car il gênera l'utilisation des pédales d'accélérateur et de frein, et un accident risquerait alors de s'ensuivre.

Ne pas installer deux tapis de plancher empilés l'un sur l'autre du côté conducteur:

Il est dangereux d'installer deux tapis de plancher empilés l'un sur l'autre du côté conducteur, car les goupilles de retenue ne peuvent empêcher qu'un seul tapis de plancher de glisser vers l'avant.

Si le(s) tapis de plancher est (sont) mal fixé(s), ceci gênera l'utilisation des pédales, et un accident risquerait alors de s'ensuivre.

Si un tapis de plancher tous temps est utilisé, toujours retirer le tapis de plancher d'origine.

Lorsqu'on installe un tapis de plancher, placer le tapis de plancher de manière que ses œillets soient bien introduits par-dessus les extrémités pointues des broches de retenue.

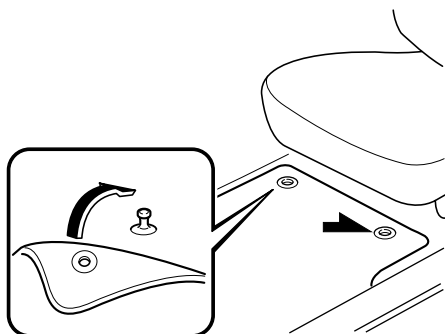

Pour désembourber le véhicule

PRUDENCE

Ne pas faire patiner les roues à une vitesse supérieure à 56 km/h (35 mi/h), et ne pas laisser que quelqu'un soit directement derrière une roue lorsque l'on fait pousser le véhicule:

Lorsque le véhicule est bloqué, le fait de faire patiner les roues à grande vitesse est dangereux. Un pneu qui patine peut surchauffer et exploser. Ceci peut causer de graves blessures.

ATTENTION

Une période prolongée de balancement peut causer une surchauffe du moteur, des dommages à la boîte de vitesses, et des dommages aux pneus.

Si l'on doit balancer le véhicule pour le sortir de la neige, du sable ou de la boue, appuyer légèrement sur l'accélérateur et déplacer le levier de changement de vitesses/levier sélecteur, avec précautions, de la position 1 (D) et à la position R.

Conduite hivernale

Il est recommandé de transporter un nécessaire de secours, comprenant des chaînes pour pneus, un grattoir pour vitres, des signaux pyrotechniques, une petite pelle, des câbles de démarrage pour batterie et un sac de sable ou de sel. Demander à un concessionnaire agréé Mazda de vérifier ce qui suit:

- S'assurer qu'il y a un mélange d'antigel correct dans le radiateur.
Se référer à Liquide de refroidissement du moteur à la page 6-23.
- Vérifier la batterie et les câbles. Le froid réduit la capacité de la batterie.
- Utilisez une huile moteur appropriée pour les plus basses températures ambiantes auxquelles le véhicule sera conduit (page 6-21).
- Inspecter le circuit d'allumage pour dommages ou mauvaises connexions.
- Utiliser du liquide de lave-glace antigel—ne jamais utiliser d'antigel pour moteur (page 6-25).

REMARQUE

- *Par temps très froid, ne pas utiliser le frein de stationnement car il risque de geler. A la place, avec une boîte de vitesses automatique passer en plage P, ou avec une boîte de vitesses manuelle engager la première (1) ou la marche arrière (R). Bloquer les roues arrière.*
- *Enlever la neige avant de conduire. La neige laissée sur le pare-brise est dangereuse car elle pourrait gêner la vision.*

Conseils concernant la conduite

- Ne pas ouvrir ou fermer la capote lorsque la température est de 5 °C (41 °F) ou moins. Le gel peut endommager le matériau de la capote.
- Ne pas appliquer une force excessive sur le grattoir pour vitres lorsque vous retirez de la glace ou de la neige gelée adhérant au verre du rétroviseur ou au pare-brise.
- Ne jamais utiliser d'eau tiède ou chaude pour retirer de la neige ou de la glace adhérant aux vitres et aux rétroviseurs, car le verre risquerait de se fissurer.
- Conduire lentement. L'efficacité des freins peut être défavorablement affectée si de la neige ou de la glace adhère au système de freins. Dans ce cas, conduire le véhicule à basse vitesse en relâchant la pédale d'accélérateur et en appliquant légèrement les freins à plusieurs reprises jusqu'à ce que le freinage soit redevenu normal.

▼ Pneus à neige

Utiliser des pneus à neige sur les 4 roues

Ne pas dépasser 120 km/h (75 mi/h) lors de la conduite sur pneus neige. Gonfler les pneus à neige à 30 kPa (0,3 kgf/cm², 4,3 psi) de plus que la pression indiquée sur l'étiquette de gonflage de pneus (cadre de la portière du conducteur), cependant ne jamais dépasser la pression maximale à froid indiquée sur le flanc des pneus.

Votre véhicule est équipé à l'usine de pneus d'été conçus pour une traction optimale sur les routes sèches ou mouillées. Si le véhicule est utilisé sur des routes enneigées ou glacées, Mazda recommande de remplacer les pneus originaux par des pneus neige pendant les mois d'hiver.



N'utiliser que des pneus de la même taille et du même type (à neige, radiaux ou non radiaux) sur les 4 roues :

Le fait d'utiliser des pneus de taille ou type différent est dangereux. La tenue de route du véhicule peut être affectée et cela peut entraîner un accident.



Vérifier les réglementations locales avant d'utiliser des pneus à crampons.

Conseils concernant la conduite

REMARQUE

Le système de surveillance de pression des pneus peut ne pas fonctionner correctement lorsque des pneus avec flancs ceinturés d'acier sont utilisés (page 4-127).

▼ Chaînes à neige

Vérifier les réglementations locales avant d'utiliser des chaînes.

ATTENTION

- *Les chaînes peuvent affecter la conduite.*
- *Ne pas dépasser 50 km/h (30 mi/h) ou la vitesse maximale recommandée par le fabricant des chaînes, soit la vitesse la plus basse.*
- *Conduire prudemment et éviter les bosses, les trous et les virages serrés.*
- *Éviter de bloquer les roues lors du freinage.*
- *Ne pas utiliser de chaîne sur la roue de secours à usage temporaire; cela peut causer des dommages au véhicule et à la roue. Ce véhicule n'est pas équipé d'une roue de secours à usage temporaire installée à l'usine.*
- *Ne pas utiliser les chaînes sur des routes qui ne sont pas enneigées ou recouvertes de glace. Sinon, cela risque d'endommager les pneus et les chaînes.*
- *Les chaînes risquent d'égratigner ou abîmer les roues en aluminium.*

REMARQUE

- Le système de surveillance de pression des pneus peut ne pas fonctionner correctement lors de l'utilisation de chaînes à neige.

N'installer les chaînes que sur les roues arrière.

Ne pas utiliser de chaînes sur les roues avant.

Consulter un concessionnaire agréé Mazda.

Conseils concernant la conduite

Installation des chaînes

1. Fixer les chaînes sur les roues arrière, aussi ajustées que possible.
Toujours suivre les instructions fournies par le fabricant des chaînes.
2. Conduire 0,5 à 1 km (1/4 à 1/2 mille) et serrer les chaînes de nouveau.

Conduite dans l'eau

PRUDENCE

Sécher les freins qui sont devenus mouillés en conduisant lentement, en relâchant la pédale d'accélérateur et en appliquant légèrement les freins à plusieurs reprises jusqu'à ce que le freinage soit redevenu normal:

Le fait de conduire avec des freins mouillés est dangereux. Une distance d'arrêt plus longue ou le véhicule tirant d'un côté lors du freinage peut entraîner un accident grave. Une légère application des freins indiquera s'ils sont affectés par l'eau.

ATTENTION

Ne pas conduire le véhicule sur des routes inondées, car ceci pourrait causer un court-circuit des composants électriques/électroniques, ou endommager le moteur ou le faire caler en raison de la pénétration d'eau. Si le véhicule a été immergé dans l'eau, s'adresser à un concessionnaire agréé Mazda.

Surcharge

PRUDENCE

S'assurer de ne pas surcharger le véhicule:

Le poids nominal brut sur l'essieu (PNBE) et le poids nominal brut du véhicule (PNBV) sont indiqués sur l'étiquette de standard de sécurité des véhicules automobiles placée sur le montant de la portière du conducteur. Le fait de dépasser ces valeurs peut causer un accident ou des dommages au véhicule. Il est possible d'estimer le poids de la charge en pesant les bagages (ou occupants) individuellement avant de les charger dans le véhicule.

Conseils concernant la conduite

Conduite sur routes irrégulières

La suspension et le dessous de la carrosserie du véhicule peuvent être endommagés en cas de conduite sur des routes accidentées/irrégulières ou sur des dos d'âne à grande vitesse. Faire preuve de prudence et réduire la vitesse lors de la conduite sur des routes accidentées/irrégulières ou sur des dos d'âne.

Veiller à ne pas endommager le dessous de la carrosserie, les pare-chocs ou le ou les pots d'échappement du véhicule lors de la conduite dans les conditions suivantes:

- Montée ou descente d'une pente avec un angle de transition aigu
- Montée ou descente d'une voie d'accélération ou d'une rampe de remorque avec un angle de transition aigu

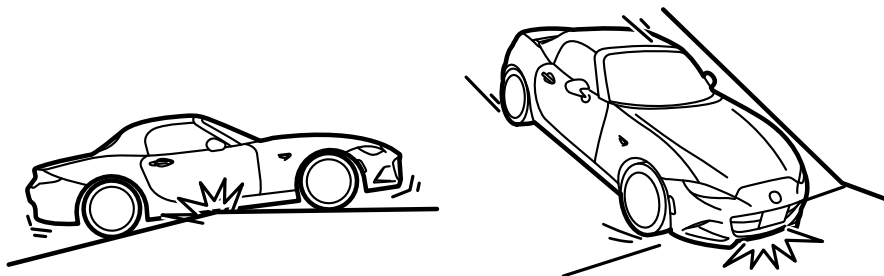

Ce véhicule est équipé de pneus surbaissés qui assurent des performances et une manœuvrabilité de qualité. En conséquence, la paroi des pneus est très fine et les pneus et les roues peuvent être endommagés lors de la conduite sur des nids-de-poule ou des routes accidentées/irrégulières à grande vitesse. Faire preuve de prudence et réduire la vitesse lors de la conduite sur des routes accidentées/irrégulières ou sur des nids-de-poule.

Attelage d'une remorque

Ce véhicule Mazda n'a pas été conçue pour le remorquage. Ne jamais atteler de remorque à ce véhicule Mazda.

Remorquage récréatif

Un exemple de “remorquage récréatif” est de remorquer le véhicule derrière une autocaravane.

La boîte de vitesses n'est pas conçue pour le remorquage de ce véhicule sur les quatre roues.

Lors du remorquage récréatif se référer à “Description du remorquage” (page 7-31) et à “Crochets d'immobilisation” (page 7-32) et bien suivre les instructions.

NOTES

Informations concernant une conduite et un arrêt en toute sécurité.

Démarrage/Arrêt du moteur.....	4-4	Désembueur de lunette	
Contacteur d'allumage.....	4-4	arrière.....	4-63
Démarrage du moteur.....	4-5	Avertisseur.....	4-64
Arrêt du moteur.....	4-12	Feux de détresse.....	4-65
Tableau de bord et affichage.....	4-13	Système de télécommande	
Compteurs et jauges.....	4-13	HomeLink*	4-65
Affichage multi-informations et		Frein.....	4-69
interrupteur INFO*	4-22	Circuit de freinage.....	4-69
Voyants/témoins.....	4-32	Aide au démarrage en côte	
Boîte de vitesses manuelle.....	4-37	(HLA)*	4-72
Grille de changement de la boîte de		ABS/TCS/DSC.....	4-73
vitesses manuelle.....	4-37	Système d'antiblocage de frein	
Boîte de vitesses automatique.....	4-40	(ABS).....	4-73
Boîte de vitesses automatique.....	4-40	Système de commande de traction	
Système de verrouillage de levier		(TCS).....	4-74
sélecteur.....	4-41	Commande dynamique de stabilité	
Plages de la boîte de vitesses.....	4-42	(DSC).....	4-75
Mode de sélection manuelle des		Sélection de conduite.....	4-78
rapports.....	4-44	Sélection de conduite*	4-78
Mode direct*	4-50	Direction assistée.....	4-80
Conseils concernant la		Direction assistée.....	4-80
conduite.....	4-51	i-ACTIVSENSE.....	4-81
Interrupteurs et commandes.....	4-52	i-ACTIVSENSE*	4-81
Commande d'éclairage.....	4-52	Système d'éclairage avant adaptatif	
Clignotants et changement de		(AFS)*	4-83
file.....	4-58	Système de commande des feux de	
Essuie-glace et lave-glace de pare-		route (HBC)*	4-84
brise.....	4-59		

Avertisseur de changement de file (LDWS)*	4-87
Surveillance des angles morts (BSM)*	4-93
Système de reconnaissance des panneaux de signalisation (TSR)*	4-98
Alerte de circulation transversale à l'arrière (RCTA)*	4-104
Aide au freinage intelligent en mode urbain (SCBS)*	4-108
Caméra de détection avant (FSC)*	4-112
Capteurs radar (arrière)*	4-117

Régulateur de vitesse de croisière	4-119
Régulateur de vitesse de croisière*	4-119

Système de surveillance de pression des pneus	4-125
Système de surveillance de pression des pneus.....	4-125

Écran de rétrovision	4-130
Écran de rétrovision*	4-130

NOTES

Démarrage/Arrêt du moteur

Contacteur d'allumage

▼ Positions du bouton de démarrage du moteur

Le système fonctionne uniquement lorsque la clé se trouve dans la plage de fonctionnement.

À chaque pression sur le bouton de démarrage du moteur, la position du contacteur change dans l'ordre suivant: arrêt, ACC et ON. Si l'on appuie de nouveau sur le bouton de démarrage du moteur à partir de la position ON, le contacteur est coupé.

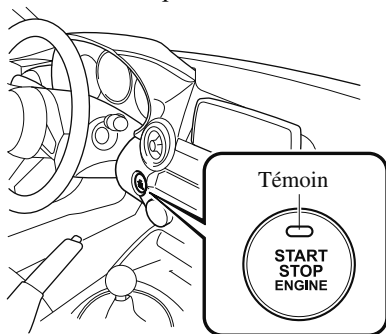

REMARQUE

· Le moteur démarre lorsqu'on appuie sur le bouton de démarrage du moteur tout en enfonçant la pédale d'embrayage (boîte de vitesses manuelle) ou la pédale de frein (boîte de vitesses automatique). Pour changer la position du contacteur, appuyer sur le bouton de démarrage du moteur sans enfoncer la pédale.

· Ne pas laisser le contacteur à ON lorsque le moteur ne tourne pas. Sinon la batterie risque de se décharger. Si on laisse le contacteur sur ACC (sur les boîtes de vitesses automatiques, le levier sélecteur est en plage P et le contacteur est ACC), le contacteur est automatiquement coupé au bout de 25 minutes.

Désactivé

L'alimentation des appareils électriques est coupée et le témoin du bouton de démarrage du moteur (ambre) s'éteint également.

⚠ PRUDENCE

Avant de quitter le siège du conducteur, toujours couper le contacteur, appliquer le frein de stationnement et s'assurer que le levier sélecteur est en position P (boîte de vitesses automatique) ou en 1re ou marche arrière (boîte de vitesses manuelle):

Il est dangereux de quitter le siège du conducteur sans couper le contacteur, d'appliquer le frein de stationnement et de placer le levier sélecteur en position P (boîte de vitesses automatique) ou en 1re ou marche arrière (boîte de vitesses manuelle). Il est possible que le véhicule se déplace de manière inattendue et entraîne un accident.

En outre, si le véhicule est laissé sans conducteur pendant une période même courte, il est important de couper le contacteur. Si le contacteur est placé dans une autre position, certains systèmes de sécurité du véhicule seront désactivés et la batterie se videra.

Démarrage/Arrêt du moteur

ACC (Accessoires)

Certains accessoires électriques fonctionneront et le témoin (ambre) s'allume.

REMARQUE

Le système d'ouverture à télécommande ne fonctionne pas lorsque le bouton de démarrage du moteur est placé en ACC et les portières ne pourront pas être verrouillées/déverrouillées, même si elles ont été verrouillées manuellement.

ON

Ceci est la position normale lorsque le moteur tourne après le démarrage. Le témoin (ambre) s'éteint. (Le témoin (ambre) s'allume lorsque le contacteur est mis sur ON et que le moteur ne tourne pas.)

Certains témoins/voyants doivent être vérifiés avant le démarrage du moteur (page 4-32).

REMARQUE

Lorsque le bouton de démarrage du moteur est placé sur ON, le son du moteur de la pompe à essence fonctionnant près du réservoir d'essence se fait entendre. Ceci n'indique pas un problème.

Démarrage du moteur

PRUDENCE

Les ondes radio émises par la clé peuvent perturber le fonctionnement d'équipements médicaux, tels que les stimulateurs cardiaques:

Avant d'utiliser la clé à proximité de personnes utilisant des équipements médicaux, demandez à votre médecin ou au fabricant de ces équipements si les ondes radio émises par la clé risquent de perturber leur fonctionnement.

REMARQUE

- *Le conducteur doit être muni de la clé car celle-ci contient une puce d'immobilisation qui doit communiquer avec les commandes du moteur à une courte distance.*
- *Il est possible de démarrer le moteur lorsque le bouton de démarrage du moteur est activé à partir de la position d'arrêt, ACC ou ON.*

Démarrage/Arrêt du moteur

· Les fonctions du système du bouton de démarrage du moteur (fonction qui peut démarrer le moteur en ne portant que la clé) peuvent être désactivées afin de prévenir tout effet indésirable possible sur un utilisateur portant un stimulateur cardiaque ou un autre appareil médical. Si le système est désactivé, il vous sera impossible de démarrer le moteur avec la clé. S'adresser à un concessionnaire agréé Mazda pour plus de détails. Si les fonctions du système du bouton de démarrage du moteur ont été désactivées, il vous sera possible de démarrer le moteur en suivant la procédure indiquée quand la pile de la clé est morte.

Se référer à Fonction de démarrage du moteur lorsque la pile de la clé est à plat à la page 4-9.

· Après le démarrage d'un moteur froid, la vitesse du moteur augmente et le bruit du compartiment à moteur est audible. Ceci permet d'améliorer la purification des gaz d'échappement et n'indique pas un dysfonctionnement des pièces.

· Le démarrage du moteur est commandé par le système d'allumage de bougie. Ce système est conforme à tous les règlements du Standard Canadien d'Équipements Source d'Interférence régissant la puissance de la pulsation du champ électrique des parasites radio.

1. Veiller à avoir la clé sur soi.
2. Tous les occupants du véhicule doivent attacher leur ceinture.
3. Veiller à ce que le frein de stationnement soit appliqué.
4. Continuer à appuyer fermement sur la pédale de frein jusqu'à ce que le moteur soit complètement lancé.

5. (Boîte de vitesses manuelle)

Continuer à appuyer fermement sur la pédale d'embrayage jusqu'à ce que le moteur soit complètement lancé.

(Boîte de vitesses automatique)

Mettre le levier sélecteur en plage P. Si l'on est obligé de redémarrer le moteur alors que le véhicule est en mouvement, placer le levier sélecteur en plage N.

REMARQUE

(Boîte de vitesses manuelle)

Le démarreur ne fonctionne que si la pédale d'embrayage est suffisamment enfoncée.

(Boîte de vitesses automatique)

Le démarreur ne fonctionne pas si le levier sélecteur n'est pas en plage P ou N et ou si la pédale de frein n'est pas suffisamment enfoncée.

Démarrage/Arrêt du moteur

6. Vérifier que le témoin KEY (vert) du combiné d'instruments et le témoin du bouton de démarrage du moteur (vert) sont allumés.

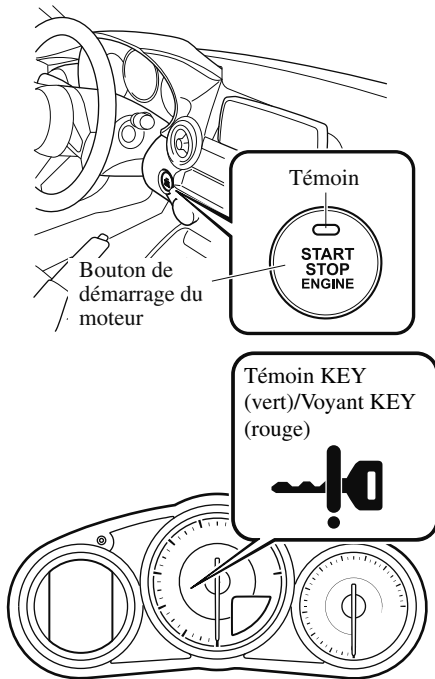

REMARQUE

- Si le témoin du bouton de démarrage du moteur (vert) clignote, veiller à être muni de la clé (pour les véhicules équipés d'un tableau de bord de type A (page 4-32), les messages s'affichent sur le tableau de bord).

- Si le témoin du bouton de démarrage du moteur (vert) clignote alors que le conducteur est muni de la clé, tenir la clé sur le bouton de démarrage du moteur et démarrer le moteur (pour les véhicules équipés d'un tableau de bord de type A (page 4-32), les messages s'affichent sur le tableau de bord). Se référer à Fonction de démarrage du moteur lorsque la pile de la clé est à plat à la page 4-9.

⚠ ATTENTION

Si le voyant KEY (rouge) s'allume ou que le témoin du bouton de démarrage du moteur (ambre) clignote, il est possible que le système de démarrage du moteur présente un problème. Ceci peut empêcher le moteur de démarrer ou de passer le contacteur sur ACC ou ON (pour les véhicules équipés d'un tableau de bord de type A (page 4-32), les messages s'affichent sur celui-ci). Faire inspecter le véhicule par un concessionnaire agréé Mazda dès que possible.

REMARQUE

- Dans les situations suivantes, le voyant KEY (rouge) clignote après que le bouton de démarrage du moteur ait été appuyé. Ceci informe le conducteur que le bouton de démarrage du moteur ne passera pas sur ACC même s'il est enfoncé depuis la position d'arrêt (pour les véhicules équipés d'un tableau de bord de type A (page 4-32), les messages s'affichent sur celui-ci).

Démarrage/Arrêt du moteur

- La pile de la clé est complètement déchargée.
- La clé est en dehors de la plage de fonctionnement.
- La clé se trouve dans des zones où le système parvient difficilement à détecter le signal (page 3-9).
- Une clé d'un autre constructeur comparable à la clé se trouve dans la plage de fonctionnement.

· (Méthode de démarrage forcé du moteur)

Si le voyant KEY (rouge) s'allume ou si le témoin du bouton de démarrage du moteur (ambre) clignote, cela peut indiquer un problème dans le système de démarrage du moteur lors de l'utilisation habituelle du démarrage (pour les véhicules équipés d'un tableau de bord de type A (page 4-32), les messages s'affichent sur le tableau de bord). Faire inspecter le véhicule par un concessionnaire agréé Mazda dès que possible. Le moteur peut alors être démarré de force. Maintenir enfoncé le bouton de démarrage du moteur jusqu'au démarrage du moteur. D'autres procédures de démarrage du moteur, telles que la présence de la clé dans la cabine et l'activation de la pédale d'embrayage (boîte de vitesses manuelle) ou la pédale de frein (boîte de vitesses automatique), doivent être respectées.

- Lorsque l'on force le démarrage du moteur, le voyant KEY (rouge) reste allumé et le témoin du bouton de démarrage du moteur (ambre) continue à clignoter.

· (Boîte de vitesses automatique)

Lorsque le levier sélecteur est sur la position de point mort (N), le témoin KEY (vert) et le témoin du bouton de démarrage du moteur (vert) ne s'allument pas.

7. Appuyer sur le bouton de démarrage du moteur une fois que le témoin KEY (vert) du combiné d'instruments et que le témoin du bouton de démarrage du moteur (vert) sont tous deux allumés.

REMARQUE

- Une fois que le moteur a démarré, le témoin du bouton poussoir de démarrage (ambre) s'éteint et le contacteur commute en position ON.
 - Une fois qu'on a appuyé sur le bouton de démarrage du moteur et avant que le moteur ait démarré, le son du moteur de la pompe à essence fonctionnant près du réservoir d'essence se fait entendre; ceci n'indique pas une anomalie de fonctionnement.
8. Après le démarrage du moteur, le laisser tourner au ralenti pendant dix secondes environ.

REMARQUE

- Ne pas utiliser de régimes moteur élevés avant d'avoir atteint la température de fonctionnement normale.
- Que le moteur soit froid ou chaud, il devrait démarrer sans que l'on appuie sur la pédale d'accélérateur.

Démarrage/Arrêt du moteur

- Si le moteur ne démarre pas la première fois, se référer à Démarrage d'un moteur noyé, dans Démarrage d'urgence. Si le moteur ne démarre toujours pas, faire vérifier le véhicule par un concessionnaire agréé Mazda (page 7-27).

▼ Fonction de démarrage du moteur lorsque la pile de la clé est à plat

ATTENTION

Lors du démarrage du moteur en maintenant enfoncé le bouton-poussoir de démarrage sur le transmetteur suite à une pile de la clé morte ou à une anomalie de la clé, veillez à ne pas permettre ce qui suit, sinon il ne sera pas possible de bien recevoir le signal de la clé et le moteur ne pourra pas démarrer.

- Les parties métalliques d'autres clés ou d'objets métalliques touchent la clé.



- Les clés de rechange ou les clés d'autres véhicules équipés d'un système d'immobilisation touchent ou sont très proches de la clé.



- Des dispositifs d'achat électronique ou d'accès sécurisé touchent ou sont très proches de la clé.

Démarrage/Arrêt du moteur

S'il n'est pas possible de démarrer le moteur du fait que la pile de la clé est à plat, il est possible de le démarrer en suivant la procédure suivante:

1. Continuer à appuyer fermement sur la pédale de frein jusqu'à ce que le moteur soit complètement lancé.
2. **(Boîte de vitesses manuelle)**
Continuer à appuyer fermement sur la pédale d'embrayage jusqu'à ce que le moteur soit complètement lancé.
3. S'assurer que le témoin du bouton de démarrage du moteur (vert) clignote.
4. Alignez la zone centrale de l'emblème sur la télécommande et la zone centrale du bouton-poussoir de démarrage pendant que le témoin du bouton-poussoir de démarrage (vert) clignote.

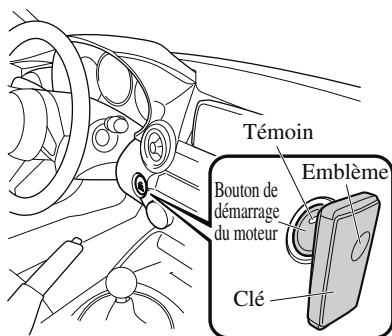

5. S'assurer que le témoin du bouton de démarrage du moteur (vert) s'allume.
6. Appuyer sur le bouton de démarrage du moteur pour démarrer le moteur.

REMARQUE

- Il n'est pas possible de démarrer le moteur à moins d'enfoncer complètement la pédale d'embrayage (boîte de vitesses manuelle) ou sur la pédale de frein (boîte de vitesses automatique).
- En cas d'anomalie avec la fonction du bouton de démarrage du moteur, le témoin du bouton de démarrage du moteur (ambre) clignote. Dans ce cas, il est possible que le moteur démarre, mais le faire inspecter dès que possible par un concessionnaire agréé Mazda.
- Si le témoin du bouton de démarrage du moteur (vert) ne s'allume pas, recommencer l'opération depuis le début. S'il ne s'allume pas, faire vérifier le véhicule par un concessionnaire agréé Mazda.
- Pour changer la position de contact sans démarrer le moteur, effectuer les opérations suivantes après que le témoin du bouton de démarrage du moteur (vert) s'allume.
 1. Relâcher la pédale d'embrayage (boîte de vitesses manuelle) ou la pédale de frein (boîte de vitesses automatique).

2. *Appuyer sur le bouton de démarrage du moteur pour passer à la position de contact. Le contacteur passe successivement dans l'ordre aux positions ACC, ON et d'arrêt à chaque fois que l'on appuie sur le bouton de démarrage du moteur. Pour passer à la position de contact à nouveau, recommencer l'opération depuis le début.*

▼ Opération d'urgence pour le démarrage du moteur

Si le voyant KEY (rouge) s'allume ou si le témoin du bouton de démarrage du moteur (ambre) clignote, cela peut indiquer un problème dans le système de démarrage du moteur lors de l'utilisation habituelle du démarrage (pour les véhicules équipés d'un tableau de bord de type A (page 4-32), les messages s'affichent sur le tableau de bord). Faire inspecter le véhicule par un concessionnaire agréé Mazda dès que possible. Le moteur peut alors être démarré de force. Maintenir le bouton de démarrage du moteur jusqu'au démarrage du moteur. D'autres procédures de démarrage du moteur, telles que la présence de la clé dans la cabine et l'activation de la pédale d'embrayage (boîte de vitesses manuelle) ou la pédale de frein (boîte de vitesses automatique), doivent être respectées.

Démarrage/Arrêt du moteur

Arrêt du moteur

PRUDENCE

Ne pas couper le moteur lorsque le véhicule est en mouvement:

Il est dangereux de couper le moteur pendant que le véhicule se déplace pour toute raison autre qu'un cas d'urgence. Si l'on arrête le moteur pendant que le véhicule se déplace, ceci réduira sa capacité de freinage en raison de la perte de puissance de la direction assistée, et un accident et des blessures graves risqueront alors de s'ensuivre.

1. Arrêter complètement le véhicule.
2. **(Boîte de vitesses manuelle)**
Passer au point mort et appliquer le frein de stationnement.
(Boîte de vitesses automatique)
Mettre le levier sélecteur sur la position P et appliquer le frein de stationnement.
3. Appuyer sur le bouton de démarrage du moteur pour arrêter le moteur. Le contacteur est sur la position d'arrêt.

ATTENTION

➤ Lorsque le conducteur quitte le véhicule, vérifier que le bouton de démarrage du moteur est en position d'arrêt.

REMARQUE

· Il est possible que le ventilateur de refroidissement du compartiment moteur continue à fonctionner pendant quelques minutes une fois que le contacteur a été tourné de ON à OFF, et ce, que le climatiseur soit allumé ou éteint, afin de refroidir rapidement le compartiment moteur.

· Si le système détecte que la puissance restante de la pile de la clé est insuffisante lorsque le contact est permuté de ON sur ACC ou OFF, il est indiqué ce qui suit.

Remplacer par une pile neuve avant que la clé ne devienne inutilisable.

Se référer à Remplacement de la pile de la clé à la page 6-33.

(Véhicule équipé d'un tableau de bord de type A)

Un message est affiché à l'écran du tableau de bord.

(Véhicule équipé d'un tableau de bord de type B)

Le témoin KEY (vert) du tableau de bord clignote pendant environ 30 secondes. Se référer à Voyants/témoins à la page 4-32.

· **(Boîte de vitesses automatique)**

Si le moteur est coupé lorsque le levier sélecteur se trouve sur une plage autre que P, le contacteur se place en position ACC.

▼ Arrêt d'urgence du moteur

Le fait d'appuyer continuellement sur le bouton de démarrage du moteur tandis que le moteur tourne ou que le véhicule est conduit, ou de presser en succession rapide arrêtera immédiatement le moteur. L'allumage passe à ACC.

Compteurs et jauges

Combiné d'instruments

Type A

(Avec affichage multi-informations)

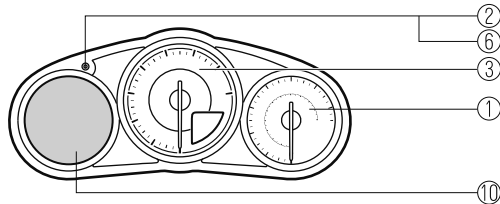

Type B

(Sans affichage multi-informations)

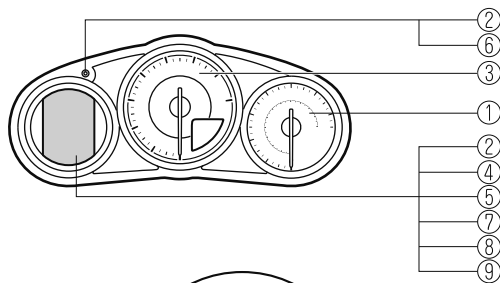

Interrupteur au volant

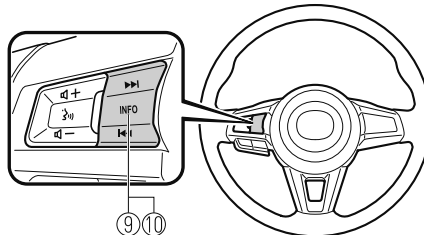

- ① Compteur de vitesse..... page 4-14
- ② Compteur totalisateur, compteur journalier et sélecteur de compteur journalier.....
..... page 4-14
- ③ Compteur-tours..... page 4-15
- ④ Jauge de température du liquide de refroidissement du moteur..... page 4-16
- ⑤ Jauge de carburant..... page 4-16
- ⑥ Éclairage du tableau de bord..... page 4-17
- ⑦ Affichage de la température extérieure..... page 4-18
- ⑧ Affichage de la vitesse du véhicule réglée par le régulateur de vitesse de croisière
..... page 4-19

Tableau de bord et affichage

- ⑨ Ordinateur de bord et interrupteur INFO..... page 4-19
- ⑩ Affichage multi-informations et interrupteur INFO.....page 4-22

▼ Compteur de vitesse

Le compteur de vitesse indique la vitesse du véhicule.

▼ Compteur totalisateur, compteur journalier et sélecteur de compteur journalier (sans affichage multi-informations)

Le mode d'affichage peut être changé entre l'affichage du compteur totalisateur, du compteur journalier A et du compteur journalier B en appuyant sur la commande d'éclairage du tableau de bord pendant que l'un d'eux est affiché. Le mode sélectionné sera affiché.

Commande d'éclairage du tableau de bord

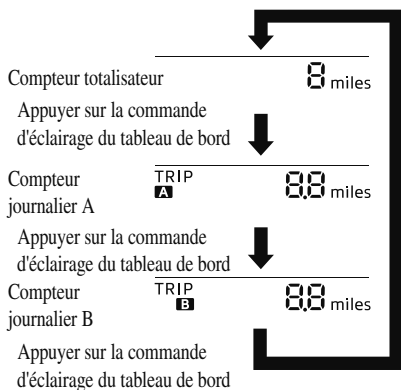
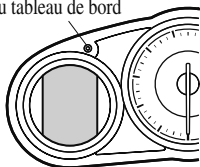

REMARQUE

Lorsque le contacteur est à ACC ou d'arrêt, les compteurs totalisateur ou journalier ne peuvent pas être affichés ; cependant, si la commande d'éclairage du tableau de bord est enfoncée par erreur, cela peut commuter les compteurs journaliers ou les réinitialiser, dans une période approximative de dix minutes dans les cas suivants :

- Une fois que le contacteur passe de ON à d'arrêt.
- Après que la portière du conducteur soit ouverte.

Compteur totalisateur

Le compteur totalisateur enregistre la distance totale parcourue par le véhicule.

Compteur journalier

Le compteur journalier peut enregistrer la distance totale parcourue pour deux trajets. Une est enregistrée dans le compteur journalier A, et l'autre dans le compteur journalier B.

Par exemple, le compteur journalier A peut enregistrer la distance d'un point d'origine, et le compteur journalier B la distance à partir de quand le plein de carburant est fait.

Tableau de bord et affichage

Lorsque le compteur journalier A est sélectionné, si l'on appuie sur la commande d'éclairage du tableau de bord de nouveau à moins d'une seconde cela changera l'affichage au compteur journalier B.

Lorsque le compteur journalier A est sélectionné, TRIP A sera affiché. Lorsque le compteur journalier B est sélectionné, TRIP B sera affiché.

Le compteur journalier enregistre la distance parcourue par le véhicule jusqu'à ce que le compteur soit remis à zéro. Pour remettre le compteur à zéro ("0,0") maintenir la commande d'éclairage du tableau de bord enfoncée pendant une seconde ou plus. Ce compteur peut être utilisé pour calculer la distance parcourue lors d'un voyage ou la consommation de carburant.

REMARQUE

- Si TRIP A est réinitialisé à l'aide du compteur journalier lorsque la fonction qui synchronise (réinitialise) le contrôle de la consommation de carburant et le compteur journalier (TRIP A) est activée, les données de consommation de carburant sont réinitialisées en même temps que TRIP A.
Se référer à la section Moniteur d'économie de carburant dans le manuel d'utilisation de Mazda Connect.
- Seuls les compteurs journaliers enregistrent des dixièmes de kilomètre (mille).

· L'enregistrement des compteurs journaliers sera remis à zéro lorsque:

- L'alimentation est interrompue (le fusible grillé ou la batterie est débranchée).
- Le véhicule atteint 9 999,9 km (milles).

▼ Compte-tours

Le compte-tours indique le régime moteur en milliers de tours par minute (r/min = tr/min).



Ne pas pousser le régime moteur jusqu'à la ZONE ROUGE du compte-tours. Cela peut endommager le moteur.

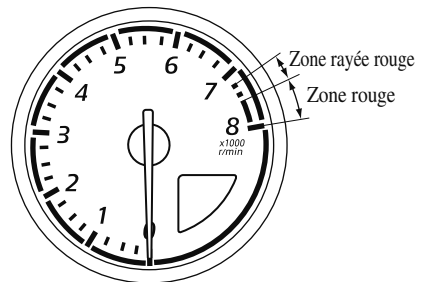

REMARQUE

Lorsque l'aiguille du compte-tours entre dans la ZONE RAYÉE, cela indique au conducteur qu'il faut changer de vitesse avant d'arriver à la ZONE ROUGE.

Tableau de bord et affichage

▼ Jauge de température du liquide de refroidissement du moteur (sans affichage multi-informations)

Indique la température du liquide de refroidissement du moteur.

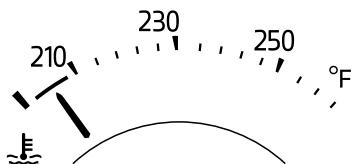

ATTENTION

Si le voyant de température élevée du liquide de refroidissement du moteur (rouge) clignote, il y a un risque de surchauffe. Conduire lentement pour réduire la charge du moteur jusqu'à ce que vous trouviez un lieu sûr pour arrêter le véhicule et attendre que le moteur refroidisse.

Se référer à Surchauffe à la page 7-28.

REMARQUE

- L'unité de température (Celsius/ Fahrenheit) de la jauge du liquide de refroidissement du moteur bascule en conjonction avec l'unité de l'affichage de la température extérieure.
- Se référer à la section Réglages dans le manuel d'utilisation de Mazda Connect.
- Durant une conduite normale, la température du liquide de refroidissement du moteur se stabilise à 100 °C (210 °F) ou inférieur, et la jauge indique une plage inférieure à 100 °C (210 °F).

- Si la charge du moteur s'accroît et que la température du liquide de refroidissement du moteur dépasse 100 °C (210 °F), la jauge indique la température du liquide de refroidissement du moteur.

▼ Jauge de carburant (sans affichage multi-informations)

La jauge à carburant indique la quantité approximative de carburant restant dans le réservoir lorsque le contacteur est mis sur ON. Il est recommandé de garder le réservoir à plus de 1/4 plein.



Tableau de bord et affichage

Lorsque le voyant de niveau bas de carburant s'allume ou si le niveau de carburant est très bas, refaire le plein d'essence dès que possible.

Si le moteur ne fonctionne pas bien régulièrement ou s'il cale en raison du niveau de carburant insuffisant, refaire l'appoint en carburant dès que possible, en ajoutant au moins 10 litres (2,7 US gal, 2,2 Imp gal) de carburant.

Se référer à Mesures correctives à la page 7-43.

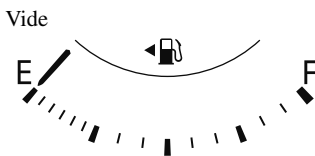
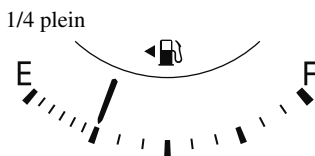
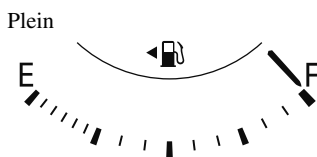
REMARQUE

- *Après qu'on ait refait le plein de carburant, un certain temps pourra être nécessaire avant que l'indicateur se stabilise. En outre, il est possible que l'indicateur dévie lors de la conduite sur une pente ou dans un virage, en raison des mouvements du carburant à l'intérieur du réservoir.*
- *L'affichage indiquant un quart de carburant restant ou moins a davantage de segments pour montrer de façon plus détaillée le niveau de carburant restant.*
- *Le sens de la flèche (↖) indique que la trappe de remplissage de carburant est du côté gauche du véhicule.*

▼ Éclairage du tableau de bord

(Sans commande d'éclairage automatique)

Quand les feux de position sont allumés avec le contact d'allumage sur ON, la luminosité de l'éclairage du tableau de bord est atténuée.

(Avec commande d'éclairage automatique)

Quand les feux de position sont allumés avec le contact d'allumage sur ON, la luminosité de l'éclairage du tableau de bord est atténuée. Cependant, si le capteur optique détecte que l'espace environnant est lumineux, comme lorsque les feux de position sont allumés pendant la journée, l'éclairage du tableau de bord n'est pas réduit.

Tableau de bord et affichage

REMARQUE

- (Avec commande d'éclairage automatique)

Lorsque le contacteur est mis sur ON tôt le matin ou au crépuscule, l'éclairage du tableau de bord est réduit pendant quelques secondes, le temps que le capteur optique détecte la luminosité de l'espace environnant. Cette réduction de l'éclairage peut cependant être annulée une fois la luminosité détectée.

- Lorsque les feux de position sont allumés, le témoin des feux de position dans le tableau de bord s'allume.
Se référer à Phares à la page 4-52.

Il est possible de régler la luminosité de l'éclairage du tableau de bord et des éclairages du tableau de bord en tournant le bouton.

- En tournant le bouton vers la gauche, la luminosité diminue. Lorsque le bouton a été tourné à la position maximale faible un bip sonore retentira.
- En tournant le bouton vers la droite, la luminosité augmente.

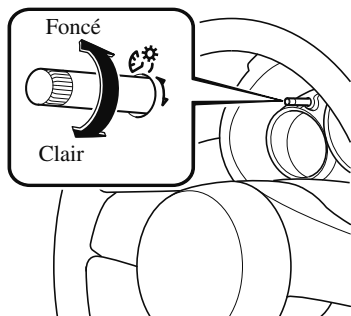

Fonction pour annuler le gradateur d'éclairage

Il est possible d'annuler le gradateur d'éclairage en tournant la commande d'éclairage du tableau de bord vers la droite jusqu'à ce qu'un bip sonore retentisse tandis que le tableau de bord est faiblement illuminé avec le contact d'allumage sur ON. Annuler le gradateur d'éclairage si la visibilité du tableau de bord est réduite due à l'éblouissement de la luminosité environnante.

REMARQUE

- Quand on annule le gradateur d'éclairage, il est impossible d'atténuer l'éclairage du tableau de bord même si les feux de position sont allumés.
- Quand on annule le gradateur d'éclairage, l'écran dans l'affichage central passe à l'affichage constant de l'écran de jour.

▼ Affichage de la température extérieure (sans affichage multi-informations)

Lorsque le contacteur est sur ON, la température extérieure est affichée.

78°F

REMARQUE

- Dans les conditions suivantes, la température extérieure affichée peut différer de la température extérieure réelle suivant l'environnement du véhicule et les conditions du véhicule:
 - Températures nettement froides ou chaudes.

Tableau de bord et affichage

- Changements brusques de température extérieure.
- Le véhicule est en stationnement.
- Le véhicule est conduit à vitesse réduite.

Changer l'unité de l'affichage de température extérieure

Il est possible de permuter l'unité de température extérieure entre Celsius et Fahrenheit en utilisant la procédure suivante.

Les réglages peuvent être modifiés en opérant l'écran d'affichage central. Se référer à la section Réglages dans le manuel d'utilisation de Mazda Connect.

REMARQUE

Lorsque l'unité utilisée par l'affichage de température extérieure est changée, l'unité utilisée par la jauge du liquide de refroidissement du moteur change de la même façon.

▼ Affichage de la vitesse du véhicule réglée par le régulateur de vitesse de croisière (sans affichage multi-informations)*

La vitesse pré-réglée du véhicule à l'aide du régulateur de vitesse de croisière est affichée.



▼ Ordinateur de bord et interrupteur INFO (sans affichage multi-informations)

Les informations suivantes peuvent être sélectionnées en appuyant sur l'interrupteur INFO avec le contact mis sur ON.

- Distance approximative que l'on peut parcourir avec le carburant restant
- Moyenne de consommation de carburant
- Consommation actuelle de carburant
- Vitesse moyenne du véhicule

En cas de problème avec l'ordinateur de bord, s'adresser à un concessionnaire agréé Mazda.

Mode de distance restante

Cette fonction affiche la distance approximative que l'on peut parcourir avec le carburant restant en se basant sur la consommation de carburant.

La distance restante sera calculée puis affichée toutes les secondes.

RANGE
100 miles

REMARQUE

- *Même si l'affichage de la distance restante peut indiquer une distance suffisante de conduite avant que le plein de carburant ne soit requis, faire le plein dès que possible si le niveau de carburant est très bas ou si le voyant de niveau bas de carburant s'allume.*

Tableau de bord et affichage

- L'affichage ne peut changer que si l'on ajoute plus de 9 litres (2,3 US gal, 1,9 Imp gal) environ de carburant.
- La distance restante est la distance approximative restante durant laquelle le véhicule peut être conduit jusqu'à ce que toutes les marques de l'aiguille dans la jauge à carburant (indiquant le carburant restant) disparaît.
- S'il n'y a pas d'informations sur les économies de carburant passées, comme par exemple après le premier achat de votre véhicule ou que l'information a été supprimée lorsque les câbles de la batterie ont été déconnectés, la distance restante/plage réelle peut différer de la valeur qui est indiquée.

Mode de moyenne de consommation de carburant

Ce mode affiche la consommation de carburant moyenne en calculant la distance totale parcourue et la quantité totale de carburant consommé depuis que le véhicule a été acheté ou que les données ont été réinitialisées. La moyenne de consommation de carburant est calculée puis affichée toutes les minutes.

AVG
22.4 mpg

Pour réinitialiser les données antérieures affichées, appuyer sur l'interrupteur INFO pendant au moins 1,5 seconde. Après avoir réinitialisé les données, - - - L/100 km (- - - mpg) s'affiche pendant une minute avant que la consommation de carburant soit recalculée et affichée.

REMARQUE

Si TRIP A est réinitialisé à l'aide du compteur journalier lorsque la fonction qui synchronise (réinitialise) le contrôle de la consommation de carburant et le compteur journalier (TRIP A) est activée, les données antérieures affichées sont réinitialisées.

Mode de consommation actuelle de carburant

Ce mode affiche la consommation actuelle de carburant en calculant la quantité de carburant consommé et la distance parcourue.

La consommation actuelle de carburant est calculée puis affichée toutes les 2 secondes.

CURRENT
19.7 mpg

Lorsque l'on a ralenti à environ 5 km/h (3 mi/h), - - - L/100 km (- - - mpg) est affiché.

Mode de vitesse moyenne du véhicule

Ce mode affiche la vitesse moyenne du véhicule en calculant la distance et la durée des déplacements depuis que la batterie a été branchée ou les données réinitialisées.

La vitesse moyenne du véhicule est calculée puis affichée toutes les 10 secondes.

AVG 25 mph

Pour effacer les données affichées, appuyer sur l'interrupteur INFO pendant plus de 1,5 seconde. Après avoir appuyé sur l'interrupteur INFO, - - - km/h (- - - mph) s'affichera pendant 1 minute avant que la vitesse du véhicule ne soit recalculée et affichée.

Tableau de bord et affichage

Affichage multi-informations et interrupteur INFO*

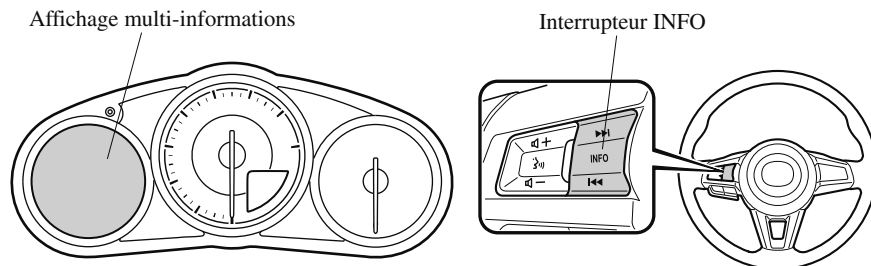

L'affichage multi-informations indique les informations suivantes.

- Compteur totalisateur
- Compteur journalier
- Jauge de température du liquide de refroidissement du moteur
- Jauge de carburant
- Température extérieure
- Distance restante
- Moyenne de consommation de carburant
- Consommation actuelle de carburant
- Contrôle d'entretien
- Affichage du système de reconnaissance des panneaux de signalisation (TSR)
- Affichage de l'avertisseur de changement de file (LDWS)
- Affichage de régulateur de vitesse de croisière
- Affichage de la boussole
- Affichage de fonctionnement du toit (toit rigide)
- Afficheur de message

Tableau de bord et affichage

Le contenu de l'écran change à chaque pression sur l'interrupteur INFO.

Jauge de température du liquide de refroidissement du moteur, Compteur journalier A, Moyenne de consommation de carburant, Consommation actuelle de carburant, Température extérieure, Compteur totalisateur, Jauge de carburant

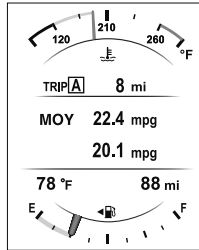

Appuyer sur l'interrupteur INFO

Jauge de température du liquide de refroidissement du moteur, Compteur journalier B, Moyenne de consommation de carburant, Consommation actuelle de carburant, Température extérieure, Compteur totalisateur, Jauge de carburant

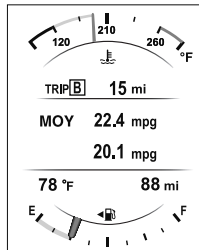

Appuyer sur l'interrupteur INFO

Jauge de température du liquide de refroidissement, contrôle de maintenance, température extérieure, compteur kilométrique, jauge de carburant

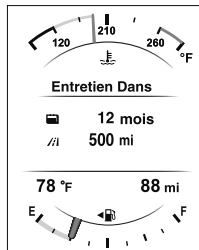

Appuyer sur l'interrupteur INFO

Appuyer sur l'interrupteur INFO

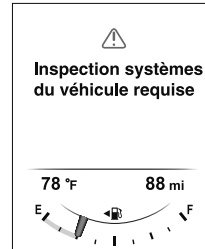

^{*1} Message d'avertissement, température extérieure, compteur kilométrique, jauge de carburant

Appuyer sur l'interrupteur INFO

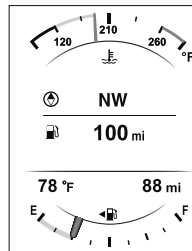

^{*2} Jauge de température du liquide de refroidissement, boussole, autonomie restante, température extérieure, compteur kilométrique, jauge de carburant

^{*1} : Affiché uniquement lorsqu'un avertissement se déclenche.

^{*2} : Affiché uniquement durant la conduite.

Tableau de bord et affichage

▼ Compteur totalisateur, compteur journalier et sélecteur de compteur journalier

Le compteur totalisateur est affiché en permanence sur l'écran lorsque le contact est sur ON, et l'écran TRIP A ou TRIP B peut être affiché en actionnant l'interrupteur INFO.

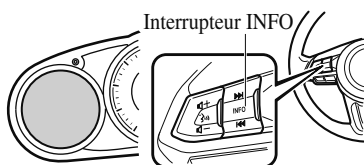

	TRIP A	8 mi
Compteur journalier A,	MOY	22.4 mpg
Compteur totalisateur		20.1 mpg
	78 °F	88 mi

Appuyer sur l'interrupteur INFO ↓

	TRIP B	15 mi
Compteur journalier B,	MOY	22.4 mpg
Compteur totalisateur		20.1 mpg
	78 °F	88 mi

Compteur totalisateur

Le compteur totalisateur enregistre la distance totale parcourue par le véhicule.

Compteur journalier

La distance de conduite pour un intervalle spécifié est indiquée. Il est possible de mesurer la distance de deux types d'intervalles (TRIP A, TRIP B) ainsi que l'économie moyenne de carburant pour chacun.

Par exemple, le compteur journalier A peut enregistrer la distance d'un point d'origine, et le compteur journalier B la distance à partir de quand le plein de carburant est fait.

Lorsque le compteur journalier A est sélectionné, TRIP A sera affiché. Lorsque le compteur journalier B est sélectionné, TRIP B sera affiché.

Le compteur journalier et la consommation moyenne de carburant peuvent être réinitialisés en appuyant sur l'interrupteur INFO pendant 1,5 seconde ou plus en étant sur chaque mode.

REMARQUE

- Seuls les compteurs journaliers enregistrent des dixièmes de kilomètre (mille).
- L'enregistrement des compteurs journaliers sera remis à zéro lorsque:
 - L'alimentation est interrompue (le fusible grillé ou la batterie est débranchée).
 - Le véhicule atteint 9 999,9 km (milles).

Tableau de bord et affichage

▼ Jauge de température du liquide de refroidissement du moteur

Affiche la température du liquide de refroidissement du moteur. La jauge bleue indique que la température du liquide de refroidissement du moteur est basse, et la jauge rouge indique qu'elle est élevée et en surchauffe.

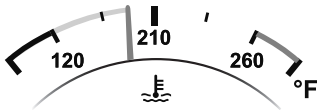

Il est possible de modifier la jauge de température du liquide de refroidissement moteur de manière à ce qu'elle indique uniquement la plage de température élevée du liquide de refroidissement moteur, en appuyant sur l'interrupteur de commande d'éclairage du tableau de bord.

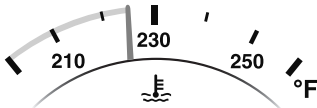

ATTENTION

Si le voyant de température élevée du liquide de refroidissement du moteur (rouge) clignote, il y a un risque de surchauffe. Conduire lentement pour réduire la charge du moteur jusqu'à ce que vous trouviez un lieu sûr pour arrêter le véhicule et attendre que le moteur refroidisse.

Se référer à Surchauffe à la page 7-28.

REMARQUE

- L'unité de température (Celsius/ Fahrenheit) de la jauge du liquide de refroidissement du moteur bascule en conjonction avec l'unité de l'affichage de la température extérieure.
Se référer à la section Réglages dans le manuel d'utilisation de Mazda Connect.

Tableau de bord et affichage

▼ Jauge de carburant

La jauge à carburant indique la quantité approximative de carburant restant dans le réservoir lorsque le contacteur est mis sur ON. Il est recommandé de garder le réservoir à plus de 1/4 plein.

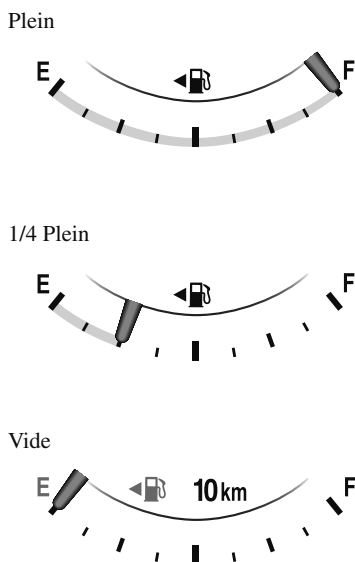

Si le niveau de carburant est faible, (☛) et (E) passent en orange. Faire le plein dès que possible.

Si le moteur ne fonctionne pas bien régulièrement ou s'il cale en raison du niveau de carburant insuffisant, refaire l'appoint en carburant dès que possible, en ajoutant au moins 10 litres (2,7 US gal, 2,2 Imp gal) de carburant.

Se référer à Mesures correctives à la page 7-43.

REMARQUE

- Après qu'on ait refait le plein de carburant, un certain temps pourra être nécessaire avant que l'indicateur se stabilise. En outre, il est possible que l'indicateur dévie lors de la conduite sur une pente ou dans un virage, en raison des mouvements du carburant à l'intérieur du réservoir.
- L'affichage indiquant un quart de carburant restant ou moins a davantage de segments pour montrer de façon plus détaillée le niveau de carburant restant.
- Le sens de la flèche (☛) indique que la trappe de remplissage de carburant est du côté gauche du véhicule.

▼ Affichage de la température extérieure

Lorsque le contacteur est sur ON, la température extérieure est affichée.

78 °F

REMARQUE

- Dans les conditions suivantes, la température extérieure affichée peut différer de la température extérieure réelle suivant l'environnement du véhicule et les conditions du véhicule :
 - Températures nettement froides ou chaudes.
 - Changements brusques de température extérieure.
 - Le véhicule est en stationnement.
 - Le véhicule est conduit à vitesse réduite.

Tableau de bord et affichage

Changer l'unité de l'affichage de température extérieure

Il est possible de permuter l'unité de température extérieure entre Celsius et Fahrenheit en utilisant la procédure suivante.

Les réglages peuvent être modifiés en opérant l'écran d'affichage central. Se référer à la section Réglages dans le manuel d'utilisation de Mazda Connect.

REMARQUE

Lorsque l'unité utilisée par l'affichage de température extérieure est changée, l'unité utilisée par la jauge du liquide de refroidissement du moteur change de la même façon.

▼ Distance restante

Affiche la distance approximative que l'on peut parcourir avec le carburant restant en se basant sur l'économie de carburant. La distance restante sera calculée puis affichée toutes les secondes.



100 mi

REMARQUE

- Même si l'affichage de la distance restante peut indiquer une distance suffisante de conduite avant que le plein de carburant ne soit requis, faire le plein dès que possible si le niveau de carburant est très bas ou si le voyant de niveau bas de carburant s'allume.
- L'affichage ne changera que si l'on ajoute plus de 9 litres (2,3 US gal, 1,9 Imp gal) environ de carburant.
- La distance restante est la distance approximative restante durant laquelle le véhicule peut être conduit jusqu'à ce que toutes les marques de l'aiguille dans la jauge à carburant indiquant le carburant restant disparaît.
- S'il n'y a pas d'informations sur les économies de carburant passées, comme par exemple après le premier achat de votre véhicule ou que l'information a été supprimée lorsque les câbles de la batterie ont été déconnectés, la distance restante/plage réelle peut différer de la valeur qui est indiquée.

Tableau de bord et affichage

▼ Moyenne de consommation de carburant

La consommation moyenne de carburant est calculée toutes les minutes à partir de la distance totale parcourue sur le compteur journalier et la consommation totale de carburant, et l'économie moyenne de carburant est affichée soit pour le TRIP A, soit pour le TRIP B.

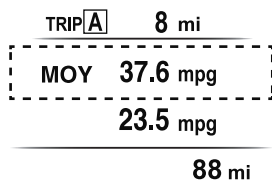

La consommation moyenne de carburant et les compteurs journalier peuvent être réinitialisés en appuyant sur l'interrupteur INFO pendant 1,5 seconde ou plus en étant sur chaque mode. Une fois les données effacées, la consommation de carburant est recalculée et - - - L/100 km apparaît pendant 1 minute avant qu'elle ne s'affiche.

▼ Consommation actuelle de carburant

Cet affichage montre la consommation actuelle de carburant en calculant la quantité de carburant consommée et la distance parcourue.

La consommation actuelle de carburant est calculée puis affichée toutes les deux secondes.

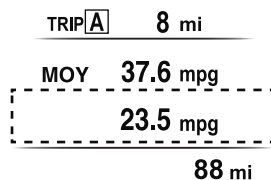

Lorsque l'on a ralenti à environ 5 km/h (3 mi/h), - - - L/100 km (- - - mpg) est affiché.

▼ Contrôle d'entretien

Les avis de périodicité de l'entretien suivants peuvent être affichés en activant le contrôle d'entretien.

- Entretien périodique
- Permutation des pneus
- Vidange d'huile

Pour la méthode de réglage et les indications pour le contrôle d'entretien, reportez-vous à Contrôle d'entretien. Se référer à la section Contrôle d'entretien dans le manuel d'utilisation de Mazda Connect.

Le contrôle d'entretien affiche les informations lorsque le moteur est mis sur ON.

Tableau de bord et affichage

REMARQUE

Cette fonction est inopérante lorsque le véhicule est en marche.

Afficheur de message

Lorsqu'il reste 15 jours ou moins avant la période d'entretien, ou que la distance restante est de 1 000 km (600 miles) ou moins, un message s'affiche lorsque le contacteur est positionné sur ON.

Entretien Dans

 **12mois**
// **500mi**

REMARQUE

- Si l'on appuie sur l'interrupteur INFO pendant qu'un message est affiché, ce message n'apparaîtra plus lorsqu'on met le contacteur sur ON la fois suivante.
- Une fois que les travaux d'entretien du véhicule sont terminés et que les jours/ distance restants ont été réinitialisés, le message concernant la période d'entretien suivante apparaîtra quand la distance ou les jours restants jusqu'à la période d'entretien suivante approchera de 0 (s'affiche au démarrage du moteur).
- S'il y a plusieurs messages, ils sont affichés selon leur ordre.
- Les messages ne sont pas affichés si OFF a été réglé pour les messages.

▼ Affichage du système de reconnaissance des panneaux de signalisation (TSR)*

Affiche le panneau de signalisation.

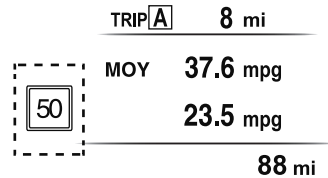

Se référer à Système de reconnaissance des panneaux de signalisation (TSR) à la page 4-98.

Tableau de bord et affichage

▼ Affichage de l'avertisseur de changement de file (LDWS)*

Affiche l'état du système.

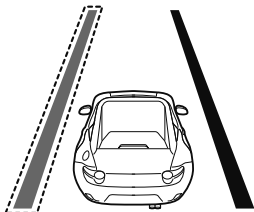

Se référer au Système de suivi de voie à la page 4-91.

▼ Affichage de la vitesse du véhicule réglée par le régulateur de vitesse de croisière*

La vitesse préréglée du véhicule à l'aide du régulateur de vitesse de croisière est affichée.



55

Se référer à Régulateur de vitesse de croisière à la page 4-119.

▼ Affichage de la boussole

La direction dans laquelle le véhicule se déplace est affichée selon un des huit points cardinaux durant la conduite.



NW

Affichage	Direction
N	Nord
S	Sud
E	Est
W	Ouest
NE	Nord-est
NW	Nord-ouest
SE	Sud-est
SW	Sud-ouest

▼ Affichage de fonctionnement du toit (toit rigide)

Affiche l'état de fonctionnement du toit.

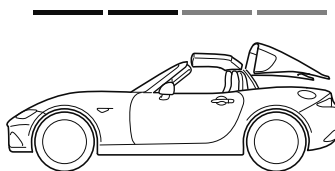

Se référer à Indication de fonctionnement à la page 3-47.

▼ Afficheur de message

Un message tel que l'état de fonctionnement du système, un dysfonctionnement ou une anomalie est indiqué.

Un voyant/témoin s'allume/clignote sur le combiné d'instruments ou un symbole s'affiche en même temps qu'un message

Vérifier l'information concernant le voyant/témoin ou le symbole indiqué.

Se référer à Si une indication d'avertissement/une voyant d'avertissement s'allume à la page 4-32.

Se référer à Si une indication/un témoin s'allume à la page 4-34.

Seul un message s'affiche

Suivre les instructions indiquées dans l'affichage. Pour le contenu de l'affichage, se référer à la page suivante.

Se référer à Si un message est indiqué sur l'affichage multi-informations à la page 7-48.

Tableau de bord et affichage

Voyants/témoins

Le tableau de bord varie selon le modèle et les spécifications.

Combiné d'instruments

Type A
(Avec affichage multi-informations)

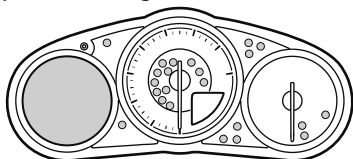

Type B
(Sans affichage multi-informations)

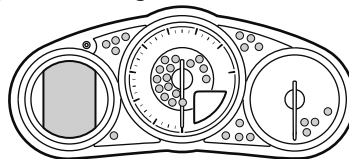

Centre du tableau de bord

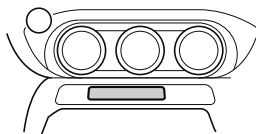

Les voyants/témoins apparaissent dans l'une des zones grisées.

▼ Indication d'avertissement/voyants

Ces voyants s'allument ou clignotent pour notifier à l'utilisateur du système l'état de fonctionnement ou une anomalie du système.







Signal	Voyants	Page
 BRAKE	Voyant du système de freinage*1*2	7-34
	Indication d'avertissement/voyant du circuit de charge*1	7-34
	Voyant d'huile moteur*1	7-34
 (Rouge)	Indication d'avertissement/voyant de la température élevée du liquide de refroidissement du moteur*1	7-34
	Indication d'anomalie/témoin d'anomalie de la direction assistée*1	7-34
	*Indication d'avertissement/voyant principal*1	7-38
	Voyant de pompe à vide électrique*1	7-38

Tableau de bord et affichage



















Signal	Voyants	Page
	Voyant du système d'antiblocage de frein (ABS)* ¹	Avertisseur du système électronique de distribution de force de freinage 7-34
		Avertisseur ABS 7-38
	Voyant d'anomalie du moteur* ¹	7-38
AT	*Indication d'avertissement/voyant de la boîte de vitesses automatique* ¹	7-38
	Voyant du système de coussins d'air/dispositif de prétension de ceinture de sécurité* ¹	7-38
	Voyant du système de surveillance de pression des pneus* ¹	Clignotant 7-38
		S'allume 7-43
 (Rouge)	*Voyant KEY* ¹	S'allume 7-38
		Clignotant 7-43
 (Ambre)	*Indication d'avertissement KEY	7-38
	*Indication d'avertisseur de changement de file (LDWS)* ¹	S'allume 7-38
		Clignotant 4-91
 (Ambre)	*Indication d'avertissement/voyant du système de commande des feux de route (HBC)* ¹	7-38
	*Indication d'avertissement de surveillance des angles morts (BSM)	7-38
	*Indication d'avertissement du toit rigide rétractable	7-38
	Voyant DEL des phares* ¹	7-38
 (Ambre)	*Voyant/indication d'avertissement d'aide au freinage intelligent en mode urbain (SCBS)* ¹	7-43
	Voyant de ceintures de sécurité	7-43

Tableau de bord et affichage

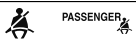
Signal	Voyants	Page
	*Voyant de portière ouverte	7-43
	*Indication d'avertissement de portière ouverte	7-43
	*Indication d'avertissement de couvercle du coffre entrouvert	7-43
	*Indication d'avertissement/voyant de niveau bas de carburant	7-43
	Voyant de vérification du bouchon du réservoir de carburant*1	7-43
	*Indication d'avertissement/voyant de niveau bas du liquide lave-glace	7-43

*1 L'éclairage s'allume lorsque le contact est mis pour un contrôle de fonctionnement, et s'éteint quelques secondes plus tard ou quand le moteur démarre. Si l'éclairage ne s'allume pas ou reste allumé, faites vérifier le véhicule par un concessionnaire agréé Mazda.

*2 L'éclairage reste allumé lorsque le frein de stationnement est appliqué.

▼ Indication/témoins

Ces voyants s'allument ou clignent pour notifier à l'utilisateur du système l'état de fonctionnement ou une anomalie du système.









Signal	Témoins	Page
PASS AIRBAG OFF 	*Témoin de désactivation du coussin d'air côté passager (Type A)*1	2-57
PASSENGER AIRBAG  ON  OFF	*Témoin de désactivation du coussin d'air côté passager (Type B)*1	2-57
 (Blanc/Vert)	*Indication/témoin KEY	3-11
	Témoin d'immobilisateur*1	3-52
	*Témoin de fonctionnement du toit rigide rétractable	3-47
	*Indication/témoin de la clé*1	4-36
 (Bleu)	Témoin de la faible température du liquide de refroidissement du moteur	4-36

Tableau de bord et affichage















Signal	Témoins	Page
	*Indication de position de plage de boîte de vitesse	4-43
	Témoin de feux allumés	4-52
	Témoin des feux de route	Feux de route/croisement 4-56
		Appel de phares 4-56
	Témoins de clignotants et de feux de détresse	Clignotants et changement de file 4-58
		Feux de détresse 4-65
	Témoin TCS/DSC*1	Système de commande de traction (TCS) 4-75
		Commande dynamique de stabilité (DSC) 4-76
		(S'allume) 7-38
	Témoin DSC OFF*1	4-76
SPORT	*Indication du mode de sélection	4-79
 (Vert)	*Témoin du système de commande des feux de route (HBC)	4-85
	*Témoin de surveillance des angles morts (BSM) OFF*1	4-97
	*Témoin de désactivation de l'avertisseur de changement de file (LDWS) *1	4-89
	*Indication d'aide au freinage intelligent en mode urbain (SCBS)	Aide au freinage intelligent en mode urbain (SCBS) 4-110
 (Rouge)	*Témoin d'aide au freinage intelligent en mode urbain (SCBS)	Aide au freinage intelligent en mode urbain (SCBS) 4-110

Tableau de bord et affichage

Signal	Témoins	Page
 OFF	*Témoin d'aide au freinage intelligent en mode urbain (SCBS) OFF* ¹	Aide au freinage intelligent en mode urbain (SCBS) 4-111
 (Blanc)	*Indication principal de régulateur de vitesse de croisière	4-120
 (Vert)	*Indication/témoin de réglage du régulateur de vitesse	4-120

*1 L'éclairage s'allume lorsque le contact est mis pour un contrôle de fonctionnement, et s'éteint quelques secondes plus tard ou quand le moteur démarre. Si l'éclairage ne s'allume pas ou reste allumé, faites vérifier le véhicule par un concessionnaire agréé Mazda.

▼ Indication/témoin de la clé*



Tableau de bord de type A

Effectuer l'entretien en conformité avec le message.

Tableau de bord de type B

Lorsque le contacteur est sur ON, le témoin de la clé s'allume puis s'éteint après quelques secondes.

Le témoin de clé s'allume lorsque la période de maintenance pré-réglée arrive. Vérifier le contenu et effectuer l'entretien. Se référer à la section Contrôle d'entretien dans le manuel d'utilisation de Mazda Connect.

▼ Témoin de la faible température du liquide de refroidissement du moteur (bleu)



L'éclairage s'allume en continu lorsque la température du liquide de refroidissement du moteur est faible et s'éteint une fois que le moteur est chaud.

Si le témoin de la faible température du liquide de refroidissement du moteur reste allumé une fois le moteur suffisamment réchauffé, il est possible que le capteur de température ne fonctionne pas correctement. S'adresser à un concessionnaire agréé Mazda.

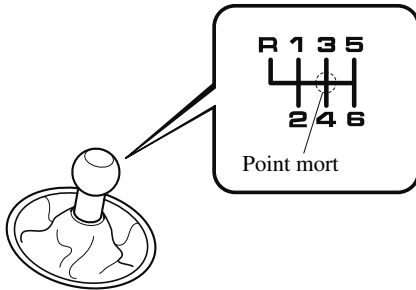
Grille de changement de la boîte de vitesses manuelle

La grille de changement de la boîte de vitesses est conventionnelle, tel qu'illustré.

Enfoncer à fond la pédale d'embrayage en passant les vitesses, puis la relâcher lentement.

Ce véhicule est équipé d'un dispositif qui empêche d'engager la marche arrière (R) par erreur. Pousser le levier de changement vers le bas et passer à R.

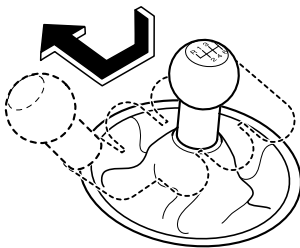
**⚠ PRUDENCE**

Ne pas utiliser d'effet de frein moteur soudain lors de la conduite sur des surfaces glissantes ou à haute vitesse:

Le rétrogradage lors de la conduite sur des routes mouillées, enneigées ou gelées ou lors de la conduite à haute vitesse cause un effet de frein moteur soudain qui est dangereux. Le changement soudain de vitesse de rotation des roues peut les faire déraiper. Ceci peut faire perdre le contrôle du véhicule et causer un accident.

Mettre toujours le levier sélecteur en position 1 ou R et enclencher le frein de stationnement avant de quitter le véhicule:

Dans le cas contraire, le véhicule pourrait se déplacer et causer un accident.

⚠ ATTENTION

- Ne pas garder le pied sur la pédale d'embrayage, sauf lors du passage des vitesses. Ne pas utiliser l'embrayage pour maintenir le véhicule à l'arrêt sur une montée. Garder le pied sur la pédale d'embrayage causera une usure prématurée et des dommages.
- Ne pas appliquer de force latérale excessive sur le levier sélecteur de vitesses lorsqu'on passe de 5e en 4e vitesse. Sinon, on risquerait de sélectionner par erreur la 2e vitesse ce qui pourrait endommager la boîte de vitesses.

Boîte de vitesses manuelle

➤ S'assurer que le véhicule est bien à l'arrêt avant d'engager la marche arrière (R). Si la marche arrière (R) est engagée alors que le véhicule se déplace vers l'avant, cela risque d'endommager la boîte de vitesses.

REMARQUE

· Il est possible d'adopter une posture de conduite naturelle en empoignant légèrement le levier de vitesse depuis le côté, sans avoir à reposer le coude sur le compartiment de console centrale.

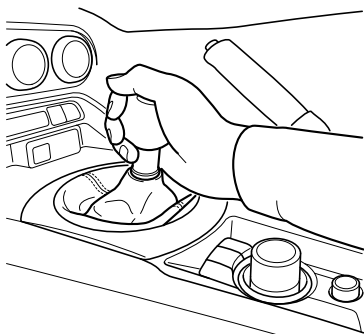

· S'il est difficile de passer la marche arrière (R), revenir au point mort, relâcher la pédale d'embrayage et essayer de nouveau.

▼ Témoin de changement de rapport (GSI)

Le GSI vous permet d'obtenir une consommation de carburant optimale et une conduite régulière. Le tableau de bord affiche la position courante du rapport sélectionné et indique au conducteur de passer au rapport le plus adapté selon l'état de conduite réelle.

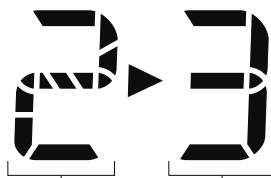

Position de rapport sélectionnée

Position de rapport appropriée

Indication	État
Chiffre	La position de rapport sélectionnée est affichée.
▶ et chiffre	Il est conseillé de passer au rapport supérieur ou inférieur indiqué.

⚠ ATTENTION

Ne pas compter uniquement sur les recommandations du changement de rapport supérieur ou inférieur des indications. Les conditions de conduite réelles peuvent nécessiter de passer à des rapports différents des indications. Pour éviter des risques d'accidents, le conducteur doit évaluer correctement les conditions de la route et de la circulation avant de changer de rapport.

Boîte de vitesses manuelle

REMARQUE

Le GSI s'éteint lorsque les opérations suivantes sont effectuées.

- Le véhicule est arrêté.
- Le véhicule est au point mort.
- Le véhicule fait marche arrière.
- L'embrayage n'est pas complètement enfoncé lorsqu'on accélère depuis la position arrêtée.
- La pédale d'embrayage reste enfoncée pendant 2 secondes ou plus en cours de conduite.

▼ Recommandations concernant le passage des vitesses

Passage des rapports

Lors de l'accélération normale, Mazda recommande les points de passage de vitesse suivants:

Rapport	Vitesse du véhicule
1 à 2	23 km/h (14 mi/h)
2 à 3	39 km/h (24 mi/h)
3 à 4	53 km/h (33 mi/h)
4 à 5	61 km/h (38 mi/h)
5 à 6	77 km/h (48 mi/h)

Lors d'une vitesse de promenade, Mazda recommande les points de passage de vitesse suivants:

Rapport	Vitesse du véhicule
1 à 2	11 km/h (7 mi/h)
2 à 3	31 km/h (19 mi/h)
3 à 4	42 km/h (26 mi/h)
4 à 5	55 km/h (34 mi/h)
5 à 6	66 km/h (41 mi/h)

Rétrogradation des rapports

Lorsque l'on doit ralentir dans un trafic dense ou lors de la montée d'une **forte côte**, rétrograder avant de faire peiner le moteur. Ceci évite que le moteur cale et permet une meilleure accélération lorsque plus de vitesse est nécessaire.



Lors de la descente d'une **pente à forte inclinaison**, rétrograder pour maintenir une vitesse sécuritaire et pour limiter l'usure des freins.

Boîte de vitesses automatique

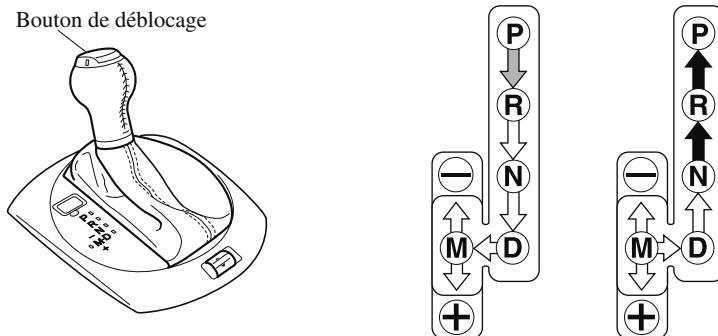
Boîte de vitesses automatique



Positions de blocage:

-  Indique qu'il faut appuyer sur la pédale de frein et maintenir le bouton de débloccage pour changer de plage. (Le contacteur doit être placé sur ON.)
-  Indique que le levier sélecteur peut être déplacé librement à toute position.
-  Indique qu'il faut maintenir le bouton de débloccage pour changer de vitesse.

REMARQUE

La Sport AT possède une option que ne possède pas la boîte de vitesses automatique traditionnelle, qui permet au conducteur de choisir lui-même chaque rapport au lieu de laisser entièrement le choix du changement de vitesses à la boîte de vitesses. Même si l'on a l'intention d'utiliser les fonctions de boîte de vitesses automatique comme boîte automatique traditionnelle, il faut aussi bien être conscient que l'on peut passer par mégarde en mode de changement de vitesses manuel et qu'un rapport inadéquat pourra alors être conservé lorsque la vitesse du véhicule augmente. Si l'on remarque que le régime du moteur augmente ou que le moteur s'emballe, vérifier si l'on n'est pas passé par mégarde en mode de sélection manuelle des rapports (page 4-44).

Système de verrouillage de levier sélecteur

Le système de verrouillage du levier sélecteur empêche de déplacer le levier sélecteur de la plage P à moins que la pédale de frein ne soit enfoncée.

Pour passer de la plage P à une autre plage:

1. Enfoncer la pédale de frein et la maintenir.
2. Démarrer le moteur.
3. Appuyer et maintenir enfoncée le bouton de déblocage.
4. Déplacer le levier sélecteur.

REMARQUE

- Lorsque le contacteur est sur ACC ou désactivé, il n'est pas possible de déplacer le levier sélecteur depuis la position P.
- Il n'est pas possible de placer le contacteur en OFF si le levier sélecteur n'est pas en position P.

▼ Déverrouillage d'urgence

Si le levier sélecteur ne peut pas être déplacé de la plage P en utilisant la méthode appropriée, maintenir la pédale de frein enfoncée.

1. Retirer le couvercle du dispositif de déverrouillage à l'aide d'un tournevis à tête plate enroulé dans un chiffon.
2. Introduire le tournevis et le pousser vers le bas.

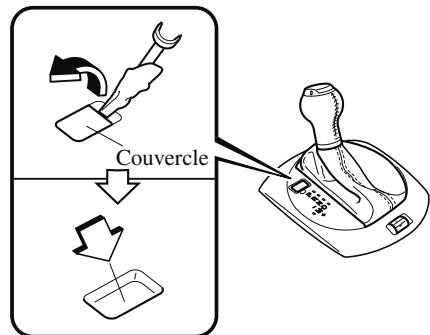

3. Appuyer et maintenir enfoncée le bouton de déblocage.
 4. Déplacer le levier sélecteur.
- Faire vérifier le système par un concessionnaire agréé Mazda.

Boîte de vitesses automatique

Plages de la boîte de vitesses

- L'indication de position de plage de boîte de vitesses s'allume sur le tableau de bord.
Se référer à Voyants/témoins à la page 4-32.
- Le levier sélecteur doit être en position P ou N pour pouvoir faire démarrer le moteur.

P (Stationnement)

La position de stationnement P verrouille la boîte de vitesses et évite que les roues arrière ne tournent.



Toujours mettre le levier sélecteur en position P et appliquer le frein de stationnement:

Le fait de mettre le levier sélecteur en plage P seulement, sans utiliser le frein de stationnement pour maintenir le véhicule à l'arrêt est dangereux. Si la plage P ne reste pas engagée, le véhicule risque de se déplacer et de causer un accident.



- *Le fait de passer en plage P, N ou R lorsque le véhicule est en mouvement, peut endommager la boîte de vitesses.*
- *Le fait de passer à une plage de conduite ou en marche arrière lorsque le moteur tourne à un régime plus rapide que le ralenti, peut endommager la boîte de vitesses.*

R (Marche arrière)

En plage R, le véhicule se déplace uniquement vers l'arrière. Le véhicule doit être arrêté avant d'engager la plage R ou avant de passer à une autre plage à partir de R, sauf dans certaines occasions rares comme décrit dans "Pour désembourber le véhicule" (page 3-59).

N (Point mort)

En plage N, les roues et la boîte de vitesses ne sont pas bloquées. Sur la moindre pente, le véhicule roulera si le frein de stationnement ou si les freins ne sont pas appliqués.



Si le moteur tourne à un régime supérieur au ralenti ne pas passer de la plage N ou P à un rapport de conduite:

Il est dangereux de passer de la plage N ou P à un rapport de conduite lorsque le moteur tourne à un régime supérieur au régime de ralenti. Le véhicule pourrait se déplacer brusquement et causer un accident ou de graves blessures.

Ne pas passer à la plage N pendant la conduite du véhicule:

Le passage à la plage N pendant la conduite est dangereux. Le frein moteur ne peut pas être appliqué lors de la décélération ce qui peut causer un accident ou de graves blessures.

Boîte de vitesses automatique

⚠ ATTENTION

Ne pas passer à la plage N pendant la conduite du véhicule. Cela risque de causer des dommages à la boîte de vitesses.

REMARQUE

Serrer le frein de stationnement ou appuyer sur la pédale de frein avant de déplacer le levier sélecteur depuis la position N afin d'éviter que le véhicule ne se déplace accidentellement.

D (Conduite)

D est la position normale pour la conduite. À partir de la position arrêtée, la boîte de vitesses passera automatiquement par une séquence de changement de vitesses à 6 rapports.

M (Manuelle)

M est la position pour le mode de sélection manuelle des rapports. Les rapports peuvent être sélectionnés à l'aide du levier sélecteur. Se référer à Mode de sélection manuelle des rapports à la page 4-44.

▼ Indication de position de plage de boîte de vitesse



La position du sélecteur est indiquée lorsque le contact est mis sur ON.

Indication de position de rapport

En mode de sélection manuelle des rapports, la lettre "M" de l'indication de position de plage s'allume et le numéro du rapport sélectionné s'affiche.

▼ **Changement de vitesses adaptatif actif (AAS)**

Le changement de vitesses adaptatif actif (AAS) contrôle automatiquement les points de changement de la boîte de vitesses pour offrir l'adaptation optimale aux conditions de la route et aux opérations du conducteur. Ceci améliore la sensation de conduite. La boîte de vitesses peut passer au mode AAS lorsque le véhicule monte et descend des pentes, aborde des virages, est conduit à des altitudes élevées ou si l'on enfonce rapidement la pédale de l'accélérateur tandis que le levier sélecteur est en position D. Selon la route, les conditions de conduite et les opérations du véhicule, la boîte peut ne pas changer de rapport, mais cela n'indique pas une anomalie parce que le mode AAS maintiendra la position de rapport optimale.

Boîte de vitesses automatique

Mode de sélection manuelle des rapports

Le mode de sélection de vitesse manuel vous donne la sensation de conduire un véhicule à boîte de vitesses manuelle en vous permettant d'actionner le levier du sélecteur manuellement. Cela vous permet de contrôler le régime et le couple du moteur aux roues d'entraînement un peu comme une boîte de vitesses manuelle lorsque vous souhaitez plus de contrôle. Pour passer en mode de sélection manuelle des rapports, déplacer le levier de la plage D à la plage M.

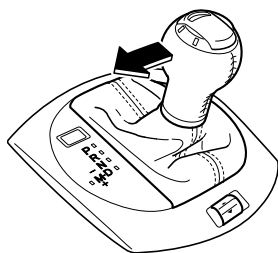

REMARQUE

Le fait de passer en mode de sélection manuelle des rapports pendant la conduite n'endommagera pas la boîte de vitesses.

Pour revenir au mode de sélection automatique des rapports, déplacer le levier sélecteur de la plage M à la plage D.

REMARQUE

· Si le mode de sélection manuelle des rapports est engagé lorsque le véhicule est arrêté, le rapport M1 est sélectionné.

· Si vous passez au mode de sélection manuelle sans appuyer sur la pédale d'accélérateur lorsqu'on conduit en position D, 5e/6e rapport, le rapport passera en position M4/M5.

▼ Témoins

Indication de mode de sélection manuelle des rapports

En mode de sélection manuelle des rapports, l'indication de position de plage de boîte de vitesse "M" s'allume sur le tableau de bord.

Indication de position de rapport

Le chiffre du rapport sélectionné s'allume.

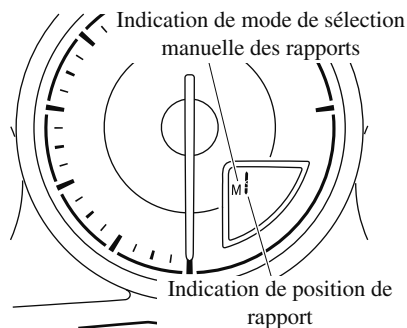

REMARQUE

· Si les rapports ne peuvent pas être rétrogradés lors de la conduite à une vitesse élevée, l'indication de position de rapport clignote deux fois pour indiquer l'impossibilité de rétrograder (pour protéger la boîte de vitesses).

Boîte de vitesses automatique

▼ Passage manuel au rapport supérieur

Vous pouvez changer de rapports vers le haut à l'aide du levier sélecteur ou des commandes de changement du volant*.
M1 → M2 → M3 → M4 → M5 → M6

En utilisant le levier sélecteur

Pour passer au rapport supérieur, pousser légèrement le levier sélecteur vers l'arrière + une fois.

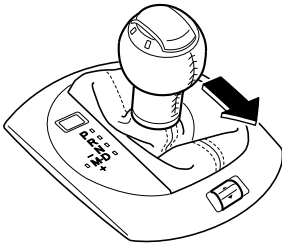

En utilisant les commandes de changement du volant*

Pour monter d'un rapport à l'aide des commandes de changement du volant, tirer une fois vers soi la commande de passage (UP) (+/OFF) avec les doigts.

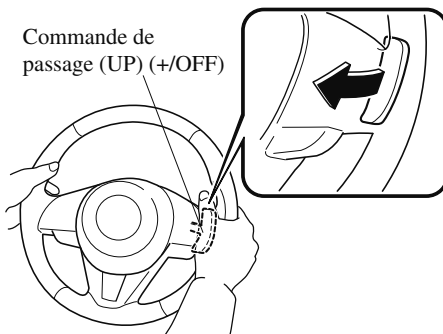

⚠ PRUDENCE

Garder les mains sur le bord du volant en utilisant les doigts pour actionner les commandes de changement du volant :

Le fait de placer les mains à l'intérieur du volant lors de l'utilisation des commandes de changement du volant est dangereux. Si le coussin d'air côté conducteur se déploie lors d'une collision, les mains risqueraient d'être cognées et d'être blessées.

REMARQUE

- Lorsque vous conduisez lentement, les vitesses ne peuvent pas être décalées vers le haut.
- Ne pas laisser l'aiguille du compte-tours dans la ZONE ROUGE lorsque vous conduisez en mode de sélection manuelle des rapports. Par ailleurs, le mode de sélection manuelle des rapports repasse en mode de sélection automatique des rapports lorsque la pédale d'accélérateur est complètement enfoncée.

Cette fonction est annulée lorsque le DSC est désactivé. Cependant, si le véhicule est conduit à un régime élevé sur une longue durée, le rapport de vitesses peut changer automatiquement afin de protéger le moteur.

Boîte de vitesses automatique

· La commande de changement du volant peut être utilisée temporairement, même si le levier sélecteur est en position D durant la conduite. En outre, elle revient au mode de sélection automatique des rapports quand la commande de passage (UP) (+/OFF) est tirée vers l'arrière pendant une période de temps suffisante.

▼ Rétrogradation manuelle

Vous pouvez changer les rapports vers le bas à l'aide du levier sélecteur ou des commandes de changement du volant*.
M6 → M5 → M4 → M3 → M2 → M1

En utilisant le levier sélecteur

Pour rétrograder au rapport inférieur, pousser légèrement le levier sélecteur vers l'avant — une fois.

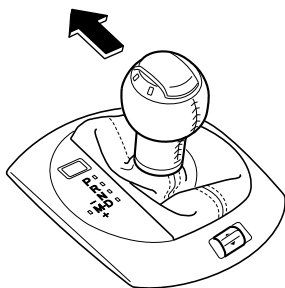

En utilisant les commandes de changement du volant*

Pour rétrograder à un rapport inférieur avec les commandes de changement du volant, tirer la commande de rétrogradation (DOWN) — vers soi une fois avec les doigts.

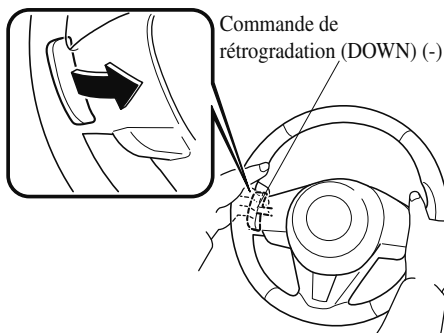

PRUDENCE

Ne pas utiliser le frein moteur lors de la conduite sur des surfaces glissantes ou à haute vitesse:

Le rétrogradage lors de la conduite sur des routes mouillées, enneigées ou gelées ou lors de la conduite à haute vitesse cause un effet de frein moteur soudain qui est dangereux. Le changement soudain de vitesse de rotation des roues peut les faire déraiper. Ceci peut faire perdre le contrôle du véhicule et causer un accident.

Garder les mains sur le bord du volant en utilisant les doigts pour actionner les commandes de changement du volant :

Le fait de placer les mains à l'intérieur du volant lors de l'utilisation des commandes de changement du volant est dangereux. Si le coussin d'air côté conducteur se déploie lors d'une collision, les mains risqueraient d'être cognées et d'être blessées.

REMARQUE

- *À vitesses élevées, les rapports inférieurs peuvent ne pas être sélectionnés.*
- *À la décélération, les rapports peuvent rétrograder automatiquement suivant la vitesse du véhicule.*
- *Lorsque l'accélérateur est complètement enfoncé, la boîte de vitesses rétrograde suivant la vitesse du véhicule. Les vitesses ne rétrogradent cependant pas lorsque le DSC est désactivé.*

▼ Mode fixe de second rapport

Lorsque le levier sélecteur est déplacé vers l'arrière + alors que la vitesse du véhicule est d'environ 10 km/h (6,2 mi/h) ou moins, la boîte de vitesses est réglée en mode fixe de second rapport. Le mode de second rapport fixe permet de faciliter l'accélération depuis l'arrêt et la conduite sur routes glissantes telles que des routes enneigées.

Si le levier sélecteur est déplacé vers l'arrière + ou vers l'avant - lorsque dans le mode fixe de second rapport, le mode sera annulé.

Boîte de vitesses automatique

▼ Changer le rapport de vitesse limite (changement de rapport)

Pour chaque position de rapport en mode manuel, la limite de vitesse est définie comme suit: Le rapport change lorsque le levier sélecteur est actionné dans la plage de la limite de vitesse.

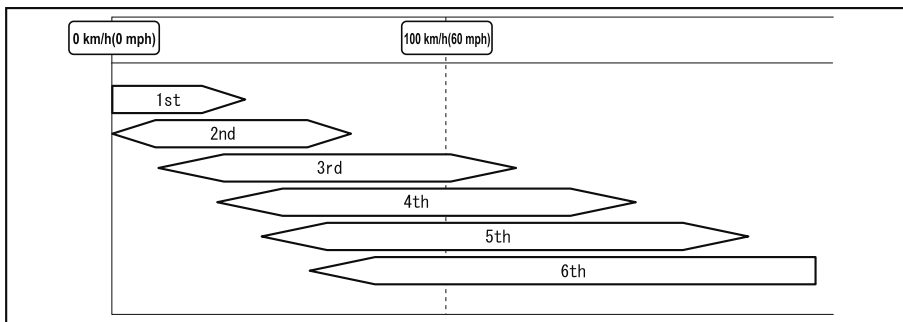

Monter de rapport

Le rapport ne change pas vers le haut tandis que la vitesse du véhicule est inférieure à la limite de vitesse.

Rétrogradation

Le rapport ne change pas vers le bas tandis que la vitesse du véhicule dépasse la limite de vitesse.

Si la vitesse du véhicule dépasse la limite de vitesse et que le rapport ne change pas vers le bas, l'indication de position du rapport clignote 2 fois pour avertir le conducteur que le rapport ne peut pas être changé.

Rétrogradage

Quand la pédale d'accélérateur est complètement enfoncée durant la conduite, le rapport change vers le bas.

Les vitesses ne rétrogradent cependant pas lorsque le DSC est désactivé.

REMARQUE

Le rapport change également vers le bas en utilisant le rétrogradage tandis que dans le mode fixe de second rapport.

Rétrograder auto

Le rapport change vers le bas automatiquement en fonction de la vitesse du véhicule durant la décélération.

Boîte de vitesses automatique

REMARQUE

Si le véhicule vient à s'arrêter alors qu'il est dans le mode fixe de second rapport, il va rester également dans le même rapport.

▼ Recommandations concernant le passage des vitesses

Passage des rapports

Lors de l'accélération normale et d'une vitesse de promenade, Mazda recommande les points de passage de vitesse suivants.

Rapport	Vitesse du véhicule*1
M1 en M2	24 km/h (15 mi/h)
M2 en M3	40 km/h (25 mi/h)
M3 en M4	65 km/h (40 mi/h)
M4 en M5	73 km/h (45 mi/h)
M5 en M6	81 km/h (50 mi/h)

*1 Toujours suivre les règles de limitation de vitesse.

Rétrogradation des rapports

Lorsque l'on doit ralentir dans un trafic dense ou lors de la montée d'une forte côte, rétrograder avant de faire peiner le moteur. Ceci donne une meilleure accélération lorsque plus de vitesse est nécessaire.

Lors de la descente d'une pente à forte inclinaison, rétrograder pour maintenir une vitesse sécuritaire et pour limiter l'usure des freins.

Boîte de vitesses automatique

Mode direct*

Le mode direct peut être utilisé pour changer temporairement les vitesses à l'aide de la commande de changement du volant lorsque le levier sélecteur du véhicule est en position D.

Tandis qu'en mode direct, les indications D et M s'allument et la position de la vitesse utilisée est indiquée.

Le mode direct est annulé (désactivé) dans les conditions suivantes:

- La commande de passage (UP) (+/OFF) est tirée vers l'arrière pendant un certain laps de temps ou plus.
- Le véhicule est conduit pendant un certain temps ou plus (le temps diffère selon les conditions de conduite en fonctionnement).
- Le véhicule est à l'arrêt ou se déplace doucement.

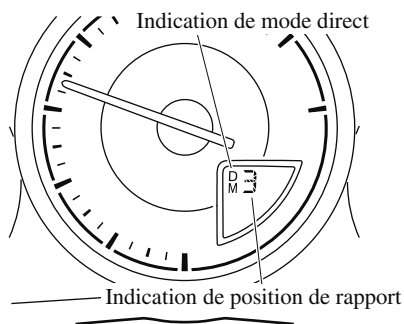

REMARQUE

Selon la vitesse du véhicule, il est possible que le passage des rapports ne puisse être réalisé lorsque le mode direct est activé.

En outre, le mode direct étant annulé (désactivé) en fonction du niveau d'accélération ou lorsque la pédale d'accélération est enfoncée, l'utilisation du mode de changement de vitesses manuel est recommandé lors de la conduite du véhicule à une même vitesse pendant des périodes prolongées.

Conseils concernant la conduite

PRUDENCE

Ne pas laisser le véhicule se déplacer dans un sens opposé à celui sélectionné par le levier sélecteur:

Ne pas laisser le véhicule reculer avec le levier sélecteur en position avant, ou avancer s'il est dans la position inverse. Sinon, le moteur peut s'arrêter, ce qui entraîne la coupure des servofreins et des fonctions de direction assistée, et rend difficile le contrôle du véhicule ce qui peut entraîner un accident.

Dépassement

Pour plus de puissance lors du dépassement d'un autre véhicule ou pour monter une forte pente, appuyer à fond sur l'accélérateur. La boîte de vitesses rétrogradera à un rapport inférieur, suivant la vitesse du véhicule.

REMARQUE

· Il est possible que la pédale de l'accélérateur soit plus dure en l'enfonçant, mais par la suite elle s'allège lorsqu'elle est plus enfoncée. Ce changement de la résistance de la pédale aide le système du contrôle moteur à déterminer comment la pédale de l'accélérateur a été enfoncée pour rétrograder et les fonctions servant à contrôler s'il faut rétrograder ou non.

· Lorsque le levier sélecteur est sur la position M et que le DSC est désactivé, le mode de sélection manuelle des rapports ne repasse pas en mode de sélection automatique des rapports même si la pédale d'accélérateur est complètement enfoncée. Utiliser le levier sélecteur.

Démarrage en côte

Pour monter une côte à partir de la position arrêtée:

1. Appuyer sur la pédale de frein.
2. Passer en plage D ou M1, suivant la charge du véhicule et l'inclinaison de la pente.
3. Relâcher la pédale de frein tout en accélérant graduellement.

Descente de pente

Lors de la descente de forte pente, passer à une plage de rapport inférieur, suivant la charge du véhicule et l'inclinaison de la pente. Descendre lentement, n'utiliser les freins que de façon occasionnelle pour éviter qu'ils ne surchauffent.

Interrupteurs et commandes

Commande d'éclairage

▼ Phares

Tourner la commande des phares pour allumer et éteindre les phares et autres éclairages extérieurs.

Lorsque les feux sont allumés, le témoin des feux allumés dans le tableau de bord s'allume.



REMARQUE

· Si on laisse l'interrupteur d'éclairage sur la position de marche, les feux s'éteindront automatiquement environ 30 secondes après qu'on ait mis le contacteur sur la position d'arrêt.

L'heure peut être modifiée.

Se référer au manuel d'utilisation de Mazda Connect.

· Pour éviter de décharger la batterie, ne pas laisser les feux allumés lorsque le moteur ne tourne pas à moins que la sécurité ne l'exige.

Sans commande d'éclairage automatique

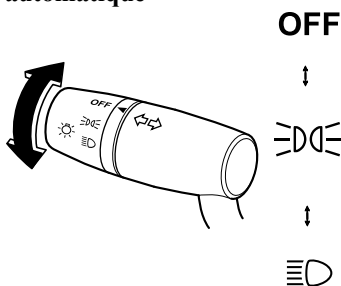

Position de l'interrupteur	OFF		D		L	
	ON	ACC ou OFF	ON	ACC ou OFF	ON	ACC ou OFF
Phares	Désactivé	Désactivé	Désactivé	Désactivé	Activé	Activé*2
Feux de position diurnes	Activé*1	Désactivé	Activé*1	Désactivé	Désactivé	Désactivé
Feux arrière Feux de stationnement Feux de plaque d'immatriculation Feux de position latéraux	Désactivé	Désactivé	Activé	Activé*2	Activé	Activé*2

Interrupteurs et commandes

*1 Les feux sont allumés lorsque le véhicule roule.

*2 Les feux sont allumés pendant la durée définie par la fonction d'extinction automatique des phares.

Avec commande d'éclairage automatique (Sauf Canada)

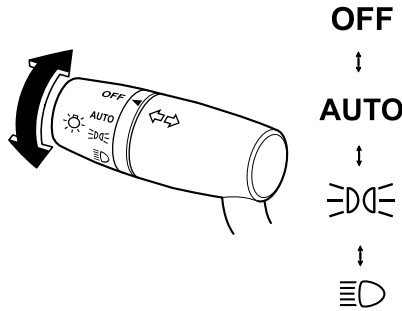

Position de l'interrupteur	OFF		AUTO		☞☞☞		☞☞	
	ON	ACC ou OFF	ON	ACC ou OFF	ON	ACC ou OFF	ON	ACC ou OFF
Phares	Désactivé	Désactivé	Automatique*2	Automatique*4	Désactivé	Désactivé	Activé	Activé*4
Feux de position diurnes	Activé*1	Désactivé	Activé*3	Désactivé	Activé*1	Désactivé	Désactivé	Désactivé
Feux arrière Feux de stationnement Feux de plaque d'immatriculation Feux de position latéraux	Désactivé	Désactivé	Automatique*2	Automatique*4	Activé	Activé*4	Activé	Activé*4

*1 Les feux sont allumés lorsque le véhicule roule.

*2 Les feux sont allumés par la fonction d'éclairage automatique.

*3 Les feux sont allumés lorsque le véhicule roule, et éteints lorsque les phares sont allumés par la fonction d'éclairage automatique.

*4 Les feux sont allumés pendant la durée définie par la fonction d'extinction automatique des phares.

(Canada)

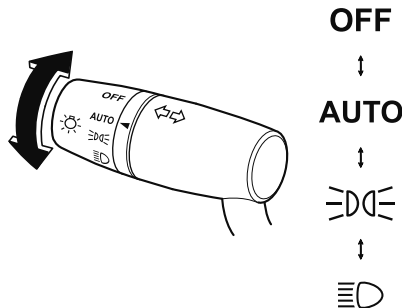

Interrupteurs et commandes

Position du contacteur	ACC ou OFF				ON			
	OFF*1	AUTO	☰	☷	OFF*1	AUTO	☰	☷
Phares	Désactivé	Désactivé	Désactivé	Désactivé	Automatique*2*4	Automatique*3*4	☰	Activé
Feux de position diurnes	Désactivé	Désactivé	Désactivé	Désactivé				Désactivé
Feux arrière Feux de stationnement Feux de plaque d'immatriculation Feux de position latéraux	Désactivé	Activé*5	Activé	Activé*5				Activé

*1 L'interrupteur d'éclairage revient automatiquement à la position AUTO.

*2 En journée, les feux de position diurnes s'allument automatiquement. La nuit, les phares, les feux de stationnement, les feux arrière et les feux de plaque d'immatriculation s'allument automatiquement.

*3 En journée, les feux de position diurnes, les feux de stationnement, les feux arrière et les feux de plaque d'immatriculation s'allument automatiquement. La nuit, les phares, les feux de stationnement, les feux arrière et les feux de plaque d'immatriculation s'allument automatiquement.

*4 Lorsque l'interrupteur d'éclairage est positionné sur OFF alors que le véhicule est à l'arrêt, tous les feux alors allumés s'éteignent. Lorsque l'interrupteur d'éclairage initialement sur une position autre que ☰ est positionné sur ☰ alors que le véhicule est à l'arrêt, les feux de position diurnes ou les phares s'éteignent. Lorsque vous commencez à conduire le véhicule, les feux qui sont éteints s'allument à nouveau.

*5 Les feux sont allumés pendant la durée définie par la fonction d'extinction automatique des phares.

Commande d'éclairage automatique*

(Sauf Canada)

Lorsque l'interrupteur de phares est sur la position AUTO et que le contacteur est mis sur ON, le capteur optique détecte la clarté ou l'obscurité environnantes et allume ou éteint automatiquement les phares et les autres éclairages extérieurs.

(Canada)

Lorsque l'interrupteur de phares est dans une position autre que ☷ et que le contacteur est mis sur ON, le capteur optique détecte la clarté ou l'obscurité environnantes et allume ou éteint automatiquement les phares et les autres éclairages extérieurs.

Interrupteurs et commandes

⚠ ATTENTION

- Ne pas obscurcir le capteur optique en collant une étiquette ou un autocollant sur le pare-brise. Le capteur optique risquerait de ne pas fonctionner correctement.

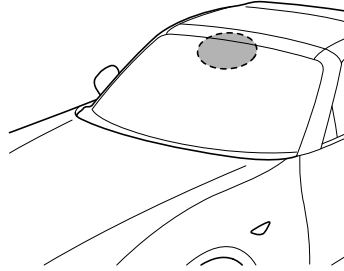

- Le capteur optique fonctionne aussi comme capteur de pluie pour la commande automatique des essuie-glace. Ne pas approcher les mains et les grattoirs du pare-brise lorsque le levier d'essuie-glaces est sur la position AUTO et que le contacteur est sur ON, car les doigts pourraient être pincés ou les essuie-glaces et les balais d'essuie-glaces pourraient être endommagés lorsqu'ils sont activés automatiquement. Si vous allez nettoyer le pare-brise, vérifiez que les essuie-glaces soient complètement désactivés quand il est particulièrement tentant de laisser le moteur en marche. Ceci est particulièrement important lorsqu'on retire de la glace et de la neige.

REMARQUE

- Il est possible que les phares, autres éclairages extérieurs et éclairage du tableau de bord ne s'éteignent pas immédiatement même si la zone environnante est bien éclairée car le capteur optique détermine que c'est la nuit si la zone environnante est continuellement obscure pendant plusieurs minutes, par exemple à l'intérieur de longs tunnels, lors de bouchons dans un tunnel ou dans des parkings couverts. Dans ce cas, les feux s'éteignent si l'interrupteur d'éclairage est mis sur la position OFF.
- **(Avec commande automatique des essuie-glaces (sauf Canada))**
Si les interrupteurs des phares et d'essuie-glaces du pare-brise sont sur AUTO et que les essuie-glaces sont actionnés à vitesse faible ou rapide par le contrôle automatique des essuie-glaces pendant plusieurs secondes, les conditions de mauvais temps sont déterminées et les phares peuvent être allumés en conséquence.
- La sensibilité de la commande d'éclairage automatique peut être modifiée. Se référer au manuel d'utilisation de Mazda Connect.

Interrupteurs et commandes

▼ Feux de route/croisement

Les phares basculent entre les feux de croisement et de route en déplaçant le levier vers l'avant ou vers l'arrière.

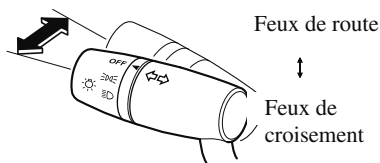

Lorsque les feux de route des phares sont allumés, le témoin des feux de route est allumé.



▼ Appel de phares

Peut être utilisé quand le contact passe sur ON.

Pour faire un appel de phares, tirer le levier à fond vers soi (l'interrupteur des phares n'a pas besoin d'être sur la position de marche).

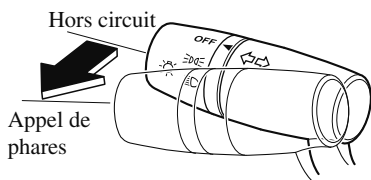

Le témoin des feux de route de phare s'allume simultanément sur le tableau de bord. Le levier reviendra automatiquement à la position normale lorsqu'il est relâché.



▼ Éclairage retour maison

L'éclairage retour maison allume les phares (feux de croisement) lorsque le levier est manipulé.

Pour allumer l'éclairage

Lorsque le levier est tiré alors que le contacteur est sur ACC ou OFF, les feux de croisement sont allumés.

Les phares s'éteignent après qu'une certaine période de temps s'est écoulée une fois toutes les portières fermées.

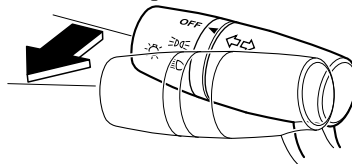

REMARQUE

- Il est possible de modifier la durée à l'issue de laquelle les phares s'éteignent une fois toutes les portières fermées. Se référer à la section Réglages dans le manuel d'utilisation de Mazda Connect.
- Si aucune opération n'est effectuée pendant 3 minutes une fois que le levier a été tiré, les phares s'éteignent.
- Les phares s'éteignent si l'on retire le levier pendant qu'ils sont allumés.

Interrupteurs et commandes

▼ Éclairage départ maison

L'éclairage départ maison allume les lumières lorsque la touche de déverrouillage de la télécommande est enfoncée et que le conducteur est éloigné du véhicule.

Les lumières suivantes s'allument lorsque l'éclairage départ maison est utilisé. Feux de croisement, feux de stationnement, feux arrière, feux de plaque d'immatriculation.

Pour allumer l'éclairage

Lorsque le contacteur d'allumage et l'interrupteur des phares sont dans les situations suivantes, les phares s'allumeront après un appui sur la touche de déverrouillage de la télécommande et que le véhicule a reçu le signal de la télécommande. Les phares s'éteignent après qu'une certaine période de temps s'est écoulée (30 secondes).

- Contacteur : sur OFF
- Interrupteur des phares: AUTO, $\Xi D \text{ 0 2}$, ou ΞD

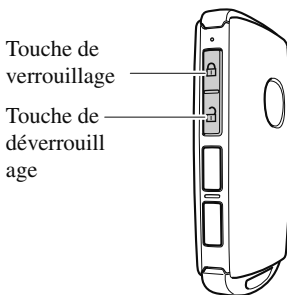

REMARQUE

- Le fonctionnement de l'éclairage départ maison peut être activé ou désactivé. Se référer à la section Réglages dans le manuel d'utilisation de Mazda Connect.
- Après un appui sur la touche de verrouillage de la télécommande et que le véhicule ait reçu le signal de la télécommande, les phares s'éteignent.
- Lorsque l'interrupteur des phares est placé en position OFF, les phares s'éteignent.

▼ Réglage de hauteur des phares

Le nombre de passagers et la charge dans le compartiment à bagages change l'angle des phares.

L'angle des phares sera automatiquement réglé lorsque les phares sont allumés.

▼ Feux de position diurnes

Certains pays requièrent que les véhicules qui circulent de jour aient les lumières allumées (feux de position diurnes).

Les feux de position diurnes s'allument automatiquement lorsque le véhicule commence à se déplacer.

Les feux de position diurnes s'éteignent lorsque le frein de stationnement est appliqué ou si l'on positionne le levier sélecteur en position P (véhicule à boîte de vitesses automatique).

REMARQUE (Sauf Canada)

Les feux de position diurnes peuvent être désactivés.

Se référer à la section Réglages dans le manuel d'utilisation de Mazda Connect.

Interrupteurs et commandes

Clignotants et changement de file

Le contact doit être allumé pour utiliser les clignotants et les signaux de changement de voie.

▼ Clignotants

Déplacer le levier vers le haut (pour un virage vers la droite) ou vers le bas (pour un virage vers la gauche) à partir de la position d'arrêt. Le clignotant s'annule automatiquement après la sortie du virage.

Si le témoin continue de clignoter après un virage, remettre manuellement le levier en position d'arrêt.

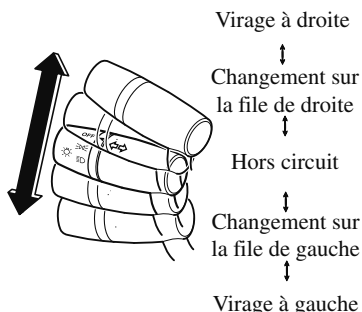

Les clignotants dans le tableau de bord clignotent selon l'opération du levier de clignotant pour afficher quel est le signal qui fonctionne.



REMARQUE

- Si un des témoins reste allumé sans clignoter ou s'il clignote de manière anormale, cela peut indiquer que l'une des ampoules du clignotant est brûlée.
- Une fonction personnalisée est utilisable pour modifier le volume sonore des clignotants.
Se référer à la section Réglages dans le manuel d'utilisation de Mazda Connect.

▼ Changement de file

Déplacer le levier à mi-chemin dans la direction du changement de voie, jusqu'à ce que le témoin clignote, et le maintenir. Il retourne automatiquement à la position d'arrêt lorsqu'il est relâché.

▼ Clignotants à trois clignotements

Une fois le levier des clignotants relâché, les clignotants clignotent 3 fois. Il est possible d'annuler l'opération par le déplacement du levier dans le sens opposé auquel il avait été mis en fonctionnement.

REMARQUE

Il est possible de permuter la fonction pour tourner à l'aide des clignotants à trois clignotements sur opérable/ inopérable en utilisant la fonction de personnalisation.
Se référer à la section Réglages dans le manuel d'utilisation de Mazda Connect.

Essuie-glace et lave-glace de pare-brise

Le contact doit être passé sur ON pour utiliser les essuie-glaces.

PRUDENCE

N'utiliser que du liquide de lave-glace de pare-brise ou de l'eau pure dans le réservoir de liquide:

L'utilisation de liquide antigel comme liquide de lave-glace est dangereuse. Si pulvérisé sur le pare-brise, il le salira, gênera la visibilité et cela peut causer un accident.

N'utiliser que du liquide de lave-glace mélangé à une solution de protection antigel lorsqu'il gèle:

L'utilisation de liquide de lave-glace sans solution de protection antigel lorsqu'il gèle est dangereuse, le pare-brise risque en effet de geler et de gêner la vision du conducteur, ce qui peut entraîner un accident. Veiller également à ce que le pare-brise soit suffisamment chaud, en utilisant le dégivreur, avant de projeter le liquide de lave-glace.

ATTENTION

➤ Lorsque les essuie-glaces ne sont pas utilisés par temps de gel ou pendant une longue période, le caoutchouc des essuie-glaces peut adhérer à la vitre. Si les essuie-glaces sont utilisés alors qu'ils sont collés à la vitre, cela pourrait endommager le caoutchouc et le moteur des essuie-glaces.

- Si les essuie-glaces sont utilisés alors que la vitre est sèche, la vitre peut être rayée et le caoutchouc des essuie-glaces endommagé. Lorsque la vitre est sèche, vaporiser du liquide de lave-glace avant de faire fonctionner les essuie-glaces.
- Si la quantité de liquide de lave-glace pulvérisée est insuffisante, ne pas utiliser la commande de lave-glace. Si la commande de lave-glace continue à fonctionner sans que du liquide de lave-glace soit pulvérisé, la pompe pourrait être endommagée.

REMARQUE

Si les essuie-glaces sont utilisés par temps froid ou pendant des chutes de neige, ils risquent de s'arrêter en raison de la neige accumulée sur le pare-brise. Si les essuie-glaces s'arrêtent en raison de la neige accumulée sur le pare-brise, garer le véhicule dans un endroit sûr; couper les essuie-glaces et retirer la neige accumulée. Si l'interrupteur des essuie-glaces est tourné dans une position autre que OFF, les essuie-glaces se mettent en marche. Si les essuie-glaces ne fonctionnent pas bien que l'interrupteur soit dans une position autre que OFF, consulter un concessionnaire agréé Mazda dès que possible.

Interrupteurs et commandes

▼ Essuie-glace de pare-brise

Appuyer sur le levier vers le haut ou vers le bas pour mettre les essuie-glaces en marche.

Avec essuie-glace intermittent

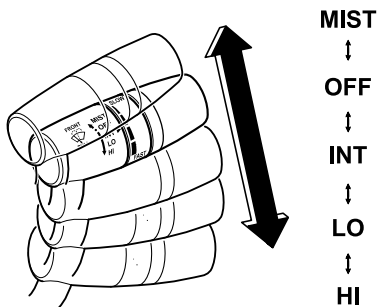

Position de l'interrupteur	Fonctionnement des essuie-glaces
MIST	Fonctionnement en tirant le levier vers le haut
OFF	Arrêter
INT	Intermittent
LO	Petite vitesse
HI	Grande vitesse

Essuie-glace intermittent à vitesse variable

Mettre le levier sur la position intermittente et tourner la bague pour sélectionner la durée de l'intervalle.

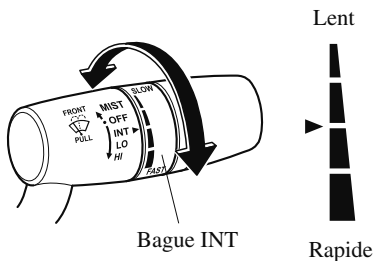

Avec commande automatique des essuie-glace

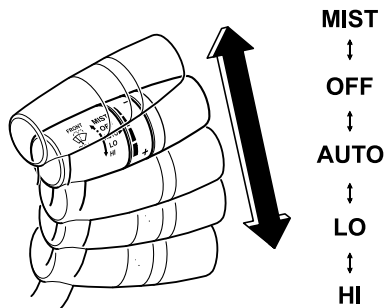

Position de l'interrupteur	Fonctionnement des essuie-glaces
MIST	Fonctionnement en tirant le levier vers le haut
OFF	Arrêter
AUTO	Commande automatique
LO	Petite vitesse
HI	Grande vitesse

Commande automatique des essuie-glace*

Lorsque le levier d'essuie-glaces est à la position AUTO, le capteur de pluie détecte la quantité de pluie sur le pare-brise et commande les essuie-glaces automatiquement (arrêt—intermittent—petite vitesse—grande vitesse).

Interrupteurs et commandes

La sensibilité du capteur de pluie peut être réglée en tournant l'interrupteur sur le levier d'essuie-glace.

À partir de la position centrale (normale), tourner l'interrupteur vers le haut pour une sensibilité plus élevée (une réponse plus rapide) ou vers le bas pour une sensibilité moins élevée (une réponse plus lente).

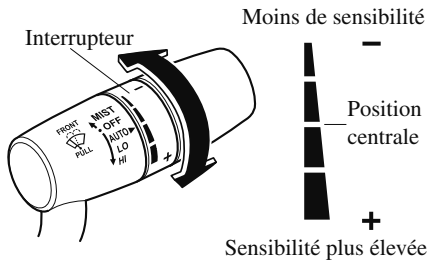

⚠ ATTENTION

- Ne pas obscurcir le capteur de pluie en collant une étiquette ou un autocollant sur le pare-brise. Le capteur de pluie risquerait de ne pas fonctionner correctement.

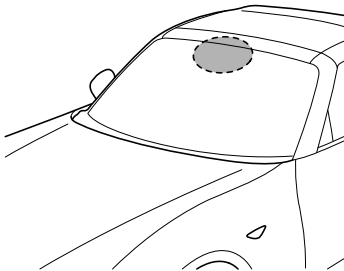

- Lorsque le contact est mis et que le levier d'essuie-glaces est en position AUTO, les essuie-glaces avant peuvent fonctionner automatiquement dans les cas suivants :

- La zone du pare-brise au-dessus du capteur de pluie est touchée ou essuyée avec un chiffon.
- Le pare-brise ou la zone du capteur de pluie dans l'habitacle est touché.

Lorsque le contact est mis et que le levier d'essuie-glaces est en position AUTO, ne pas toucher le pare-brise ou les essuie-glaces avant. Sinon, les essuie-glaces avant fonctionneront automatiquement, ce qui pourrait vous coincer les doigts ou endommager les essuie-glaces avant.

Lorsque vous enlevez de la glace ou de la neige, ou que vous nettoyez le pare-brise, assurez-vous toujours que le levier d'essuie-glaces est en position OFF.

REMARQUE

- Le fait de déplacer le levier de fonctionnement automatique des essuie-glaces de la position OFF à la position AUTO tout en conduisant active les essuie-glaces une fois ; ensuite ils fonctionnent de manière adaptée à la quantité de pluie.
- La commande automatique des essuie-glace peut ne pas fonctionner lorsque la température du capteur de pluie est inférieure à -10 °C (14 °F) ou supérieure à 85 °C (185 °F).

Interrupteurs et commandes

- Si le pare-brise est enduit d'un produit hydrofuge, le capteur de pluie peut ne pas pouvoir détecter correctement la quantité de pluie et la commande automatique des essuie-glace peut ne pas fonctionner correctement.
- Si de la saleté ou des corps étrangers (par exemple de la glace ou autre contenant du sel d'épandage) adhèrent au pare-brise au-dessus du capteur de pluie ou si le pare-brise est recouvert de glace, cela pourrait causer le fonctionnement automatique des essuie-glace. Cependant, si les essuie-glace ne peuvent pas retirer la glace, ces saletés ou corps étrangers, la commande automatique des essuie-glace arrêtera le fonctionnement. Dans un tel cas, mettre le levier d'essuie-glace à la position petite vitesse ou grande vitesse pour un fonctionnement manuel, ou retirer la glace, la saleté ou les corps étrangers à la main pour rétablir le fonctionnement automatique des essuie-glaces.
- Si vous laissez le levier de fonctionnement automatique des essuie-glaces en position AUTO alors les essuie-glaces peuvent fonctionner automatiquement sous l'effet de puissantes sources lumineuses, d'ondes électromagnétiques ou de lumière infrarouge parce que le détecteur de pluie utilise un capteur optique. Il est recommandé que le levier de fonctionnement automatique des essuie-glaces soit basculé sur la position OFF lorsque vous conduisez un véhicule dans des conditions pluvieuses.
- (Avec commande automatique des essuie-glaces (sauf Canada))

Si les interrupteurs des phares et d'essuie-glaces du pare-brise sont sur AUTO et que les essuie-glaces sont actionnés à vitesse faible ou rapide par le contrôle automatique des essuie-glaces pendant plusieurs secondes, les conditions de mauvais temps sont déterminées et les phares peuvent être allumés en conséquence.

- Il est possible de désactiver les fonctions de commande d'essuie-glace automatique. Se référer à la section Réglages dans le manuel d'utilisation de Mazda Connect.

▼ Lave-glace de pare-brise

Tirer le levier vers soi et le maintenir pour faire jaillir le liquide de lave-glace.

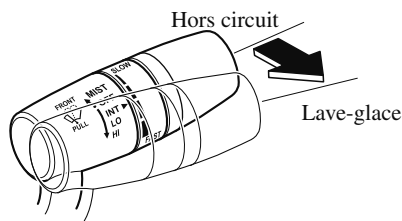

REMARQUE

Si le lave-glace est activé quand les essuie-glaces ne fonctionnent pas, les essuie-glaces vont fonctionner à plusieurs reprises.

Si le lave-glace ne fonctionne pas, vérifier le niveau du liquide de lave-glace (page 6-25). Si le niveau de liquide est normal, s'adresser à un concessionnaire agréé Mazda.

Interrupteurs et commandes

Désembueur de lunette arrière

Le désembueur de lunette arrière en retire la buée.

Le contact doit être passé sur ON pour utiliser le désembueur.

Appuyer sur l'interrupteur pour allumer le désembueur de lunette arrière. Le désembueur de lunette arrière fonctionne pendant 15 minutes environ, puis s'éteint automatiquement.

Le témoin s'allume lorsque le désembueur fonctionne.

Pour arrêter le fonctionnement du désembueur de lunette arrière avant la fin des 15 minutes, appuyer de nouveau sur l'interrupteur.

Système de commande de température manuelle

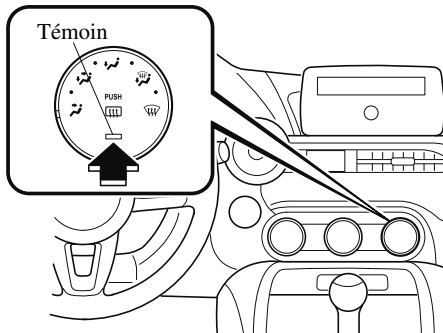

Système de commande de température entièrement automatique

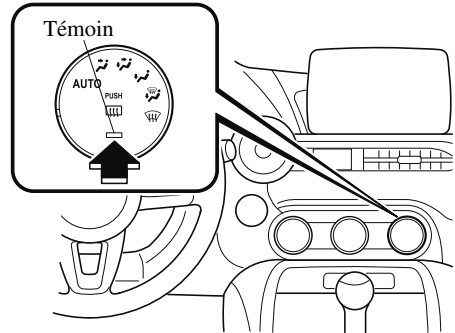

⚠ ATTENTION

- *Ne pas utiliser d'objets coupants ou des produits de nettoyage pour vitres contenant des abrasifs pour nettoyer l'intérieur de la vitre de lunette arrière. Cela risquerait d'endommager les filaments du désembueur intérieur de la vitre.*
- *Avant d'ouvrir le toit convertible, s'assurer que l'interrupteur du désembueur de lunette arrière est bien éteint. Dans le cas contraire, la chaleur produite par le désembueur risquerait d'endommager le toit convertible et le matériau intérieur.*

REMARQUE

- *Ce désembueur n'est pas conçu pour faire fondre la neige. S'il y a une accumulation de neige sur la lunette arrière, la retirer avant d'utiliser le désembueur.*

Interrupteurs et commandes

▼ Désembueur de rétroviseur*

Les désembueurs de rétroviseurs permettent de dégivrer les rétroviseurs extérieurs.

Les désembueurs de rétroviseurs fonctionnent conjointement avec le désembueur de lunette arrière.

Pour enclencher les désembueurs de rétroviseurs, mettre le contacteur sur ON et appuyer sur l'interrupteur du désembueur de lunette arrière (page 4-63).

Système de commande de température manuelle

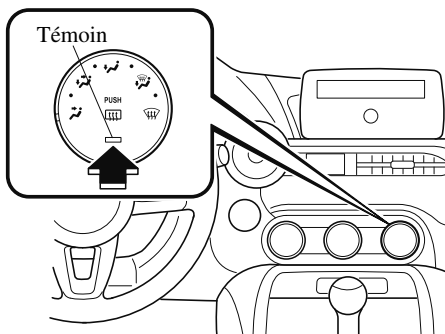

Système de commande de température entièrement automatique

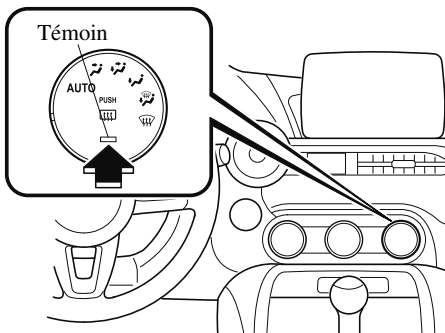

Avertisseur

Pour faire retentir l'avertisseur, appuyer sur le repère  marqué sur le volant.

Feux de détresse

Les feux de détresse doivent toujours être utilisés lorsqu'on effectue un arrêt d'urgence du véhicule sur la chaussée ou à proximité de celle-ci.

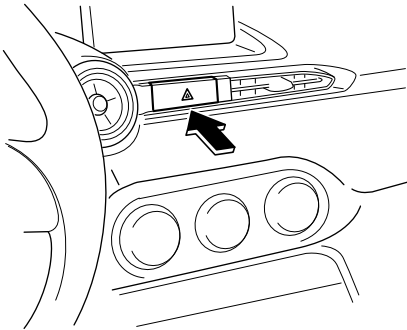

Les feux de détresse doivent toujours être utilisés lorsque l'on s'arrête sur ou près d'une route.



Appuyer sur l'interrupteur de feux de détresse et tous les clignotants clignoteront. Les témoins des feux de détresse s'allument simultanément sur le tableau de bord.

REMARQUE

- Les clignotants ne fonctionnent pas lorsque les feux de détresse sont utilisés.
- Vérifier les règlements locaux concernant l'utilisation des feux de détresse lors du remorquage du véhicule afin de s'assurer que ceci ne constitue pas une infraction.

Système de télécommande HomeLink*

REMARQUE

HomeLink et le logo HomeLink sont des marques de commerce enregistrées de Gentex Corporation.

Le système HomeLink remplace jusqu'à 3 télécommandes en un seul composant intégré au rétroviseur à anti-éblouissement automatique. Il est possible de commander des portes de garage, des barrières et autres dispositifs en appuyant sur les touches HomeLink sur le rétroviseur à anti-éblouissement automatique.

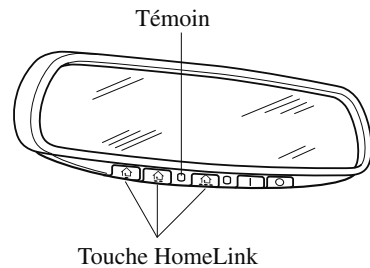

⚠ PRUDENCE

Ne pas utiliser le système HomeLink avec un ouvre-porte de garage qui ne possède pas de dispositif d'arrêt automatique et de marche arrière:

L'utilisation du système HomeLink avec un ouvre-porte de garage qui n'est pas équipé d'un dispositif d'arrêt automatique et de marche arrière tel que prescrit par les normes de sécurité fédérales est dangereuse. (Ceci inclut les portes de garage manufacturées avant le 1er avril 1982.)

*Certains modèles.

Interrupteurs et commandes

L'utilisation de tels ouvre-portes de garage peut augmenter le risque de blessures graves ou de mort. Pour plus d'informations, contacter HomeLink sans frais au numéro 1-800-355-3515, visiter le site Web www.HomeLink.com ou s'adresser à un concessionnaire agréé Mazda.

Toujours vérifier qu'il n'y a pas d'obstruction et que personne ne se trouve dans les zones autour des portes de garage et des barrières avant de programmer ou lors de l'utilisation du système HomeLink: La programmation ou l'utilisation du système HomeLink sans s'assurer que cela ne présente pas un danger dans les zones autour des portes de garage et des barrières est dangereux et peut causer un accident et de graves blessures si quelqu'un est cogné par la porte de garage ou la barrière.

REMARQUE

La programmation ne sera pas effacée même si la batterie est débranchée.

▼ Préprogrammation du système HomeLink

REMARQUE

Il est recommandé d'installer de nouvelles piles dans la télécommande du dispositif à programmer dans le HomeLink, cela accélère l'apprentissage et garantit une transmission précise des signaux de fréquence radio.

- S'assurer qu'une télécommande est disponible pour le dispositif à programmer.
- Déconnecter l'alimentation du dispositif.

▼ Programmation du système HomeLink

ATTENTION

Lors de la programmation de l'ouverture d'une porte de garage ou d'une porte, couper l'alimentation de ces appareils avant d'effectuer la programmation. Le fonctionnement continu des appareils pourrait endommager le moteur.

Le système HomeLink possède 3 touches qui peuvent être sélectionnées et programmées individuellement à l'aide de la télécommande actuelle disponible sur le marché, comme suit:

1. Déconnecter l'alimentation de l'ouverture de porte de garage ou de portail programmé sur la télécommande.
2. Placer l'extrémité de la télécommande de 2,5 à 7,5 cm (1 à 3 po.) de la touche HomeLink que vous désirez programmer, tout en continuant de surveiller le témoin.
3. Appuyer et maintenir simultanément les deux touches HomeLink choisies et celle de la télécommande. **Ne pas relâcher les touches tant que l'étape 3 n'a pas été complétée.**

REMARQUE

Pour certains dispositifs d'ouvre-porte de garage ou de barrière il peut être nécessaire de remplacer l'étape 2 de programmation par les procédures indiquées dans la section "Programmation d'ouvre-barrière/canadienne".

Interrupteurs et commandes

4. Lorsque le clignotement du témoin HomeLink change de lent à rapide, relâcher les touches HomeLink et de la télécommande.

REMARQUE

Si le clignotement du témoin HomeLink ne change pas de lent à rapide, contacter HomeLink sur le Web à l'adresse www.homelink.com ou sans frais au 1-800-355-3515, pour l'assistance technique.

5. Connecter l'alimentation de l'ouverture de porte de garage ou de portail programmé sur la télécommande.
6. Appuyer fermement et maintenir la touche HomeLink programmée pendant cinq secondes puis la relâcher. Effectuer cette opération deux fois pour activer la portière ou la porte. Si la portière ou la porte ne s'active pas appuyer et maintenir enfoncée la touche HomeLink qui vient d'être programmée et observer le témoin. Si le témoin reste allumé sans clignoter, la programmation est finie et le dispositif devrait être commandé à l'aide de la touche HomeLink.

REMARQUE

Pour programmer les deux autres touches HomeLink, commencer par la "Programmation"— étape 1

Si le témoin clignote **rapidement pendant deux secondes puis s'allume, continuer avec les étapes 7 à 9** de la programmation pour compléter la programmation d'un dispositif équipé d'un code roulant (en général un ouvre-porte de garage).

7. Localiser le bouton d'apprentissage sur le récepteur (unité de moteur) de l'ouvre-garage, dans le garage. Il est en général situé près de la base du fil-antenne sur l'unité de moteur.
8. Presser fermement sur le bouton d'apprentissage. (Le nom et la couleur du bouton varient selon le fabricant.)

REMARQUE

Terminer la programmation dans les 30 secondes.

9. Retourner au véhicule et **presser fermement, maintenir pendant deux secondes puis relâcher** la touche HomeLink programmée. Répéter la séquence "**presser/maintenir/ relâcher**" une seconde fois, et, selon la marque de l'ouvre-porte de garage (du dispositif équipé du code roulant), répéter cette séquence une troisième fois pour compléter la programmation.

Le système HomeLink devrait maintenant commander le dispositif équipé d'un code roulant.

REMARQUE

Pour programmer les deux autres touches HomeLink, commencer par la "Programmation"— étape 1

Pour toute question ou commentaire, contacter HomeLink sur le Web à l'adresse www.homelink.com ou sans frais au 1-800-355-3515.

Interrupteurs et commandes

▼ Programmation d'ouvre-barrière/ canadienne

La loi concernant les fréquences radio au Canada exige que les signaux ne soient émis qu'après quelques secondes de transmission, ce qui peut ne pas être suffisant pour que le système HomeLink reçoive le signal lors de la programmation. Il en est de même pour certains dispositifs d'ouvre-barrière aux États-Unis.

Au Canada ou en cas de difficulté de programmation d'un ouvre-barrière à l'aide de la méthode de programmation (indépendamment du pays), **remplacer l'étape 3 de la programmation** par les étapes suivantes :

REMARQUE

Lors de la programmation d'un ouvre-porte de garage ou d'un ouvre-barrière, il est recommandé de débrancher le dispositif pendant la procédure de cycle, pour éviter une surchauffe.

Maintenir la touche HomeLink tout en **appuyant et relâchant (cycle), aux deux secondes**, la touche de la télécommande jusqu'à ce que les signaux soient acceptés par le système HomeLink. (Le témoin clignotera lentement puis rapidement.) Passer à l'étape 4 de programmation pour compléter la programmation.

▼ Utilisation du système HomeLink



Appuyer sur la touche HomeLink programmée pour commander le dispositif correspondant. Le code continue d'être transmis jusqu'à un maximum de 20 secondes.

▼ Reprogrammation du système HomeLink

Pour programmer un dispositif sur une touche HomeLink déjà programmée, suivez les étapes suivantes:

1. Maintenir la touche HomeLink désirée. **NE PAS** relâcher la touche.
2. Le témoin commence à clignoter après 20 secondes. Sans relâcher la touche HomeLink, passer à l'étape 1 de la programmation.

▼ Effacement des touches HomeLink

Pour effacer la programmation des trois touches HomeLink, appuyer et maintenir les deux touches extérieures (, ) sur le rétroviseur à anti-éblouissement automatique jusqu'à ce que le témoin HomeLink commence à clignoter après environ 10 secondes.

Vérifier que la programmation a été effacée lorsque le véhicule n'est pas utilisé.

Circuit de freinage

▼ Freins

Ce véhicule est équipé de servofreins qui s'ajustent automatiquement lors d'une utilisation normale.

Si le servofrein ne fonctionne pas, il est possible de s'arrêter en appuyant avec une plus grande force, sur la pédale de frein. Cependant la distance requise pour s'arrêter sera plus longue que normale.

⚠ PRUDENCE

Ne pas rouler avec le moteur calé ou arrêté; s'arrêter dans un endroit sûr:

Le fait de rouler avec le moteur calé ou arrêté est dangereux. Le freinage demandera plus d'effort, et l'assistance des freins peut s'épuiser si la pédale est pompée. Cela entraînera une distance d'arrêt beaucoup plus longue ou même un accident.

Engager un rapport inférieur lors de la descente d'une pente à forte inclinaison:

Le fait de conduire avec le pied continuellement posé sur la pédale de frein ou d'appliquer les freins continuellement sur de longues distances est dangereux. Cela fera surchauffer les freins, entraînant des distances d'arrêt beaucoup plus longues ou même une perte totale de la capacité de freinage. Cela peut faire perdre le contrôle du véhicule et causer un grave accident. Éviter d'appliquer les freins continuellement.

Sécher les freins qui sont devenus mouillés en conduisant lentement, en relâchant la pédale d'accélérateur et en appliquant légèrement les freins à plusieurs reprises jusqu'à ce que le freinage soit redevenu normal:

Le fait de conduire avec des freins mouillés est dangereux. Une distance d'arrêt plus longue ou le véhicule tirant d'un côté lors du freinage peut entraîner un accident grave. Une légère application des freins indiquera s'ils sont affectés par l'eau.

⚠ ATTENTION

- Ne pas conduire avec votre pied sur la pédale d'embrayage ou de frein et ne pas maintenir inutilement une demi-pression sur la pédale d'embrayage. Sinon cela peut entraîner ce qui suit:
 - Les freins et l'embrayage s'useront plus rapidement.
 - Les freins peuvent surchauffer et affecter défavorablement les performances des freins.
- Toujours appuyer sur la pédale de frein avec le pied droit. L'application inhabituelle des freins du pied gauche peut diminuer votre temps de réaction face à une situation d'urgence et entraîner une opération des freins insuffisante.

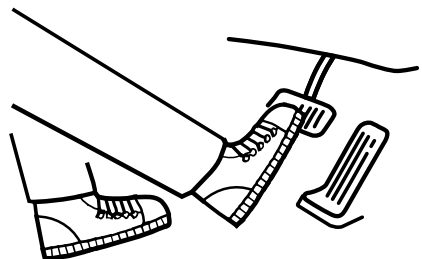

Frein

➤ Porter des chaussures appropriées pour conduire afin d'éviter que votre chaussure touche la pédale de frein lorsque vous appuyez sur la pédale d'accélérateur.

▼ Frein de stationnement



Le fait de conduire avec le frein de stationnement enclenché entraîne une usure excessive des éléments du frein.

REMARQUE

Pour le stationnement dans la neige, se référer à Conduite hivernale (page 3-59) concernant l'utilisation du frein de stationnement.

Application du frein de stationnement

Appuyer sur la pédale de frein et tirer fermement le levier de frein de stationnement vers le haut de manière à immobiliser le véhicule.

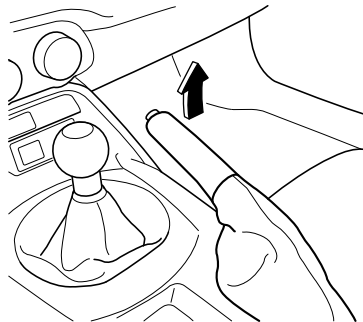

Pour relâcher le frein de stationnement

Appuyer sur la pédale de frein, puis tirer le levier de frein de stationnement vers le haut et appuyer sur le bouton de dégageur. Tout en tenant le bouton, abaisser le levier du frein de stationnement complètement jusqu'à ce qu'il soit en position relâchée.

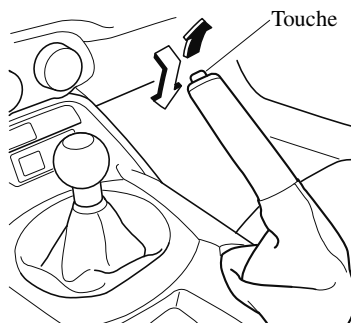

▼ Voyant

Le voyant reste allumé quand le système est en panne.

S'adresser à un concessionnaire agréé Mazda pour faire inspecter le véhicule, page 7-38.

▼ Indicateur d'usure des plaquettes

Lorsque les plaquettes de freins à disques s'usent, les indicateurs d'usure touchent aux disques. Cela produit un bruit grinçant pour avertir que les plaquettes doivent être remplacées.

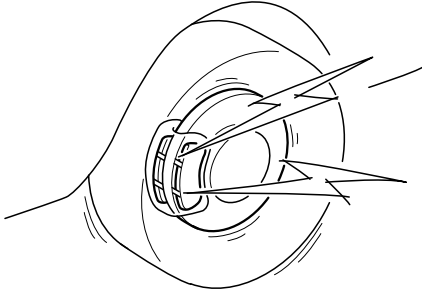

Lorsque ce son est audible, s'adresser à un concessionnaire agréé Mazda dès que possible.

⚠ PRUDENCE**Ne pas conduire avec des plaquettes de freins usées:**

Le fait de conduire avec des plaquettes de freins usées est dangereux. Les freins risquent de lâcher et cela peut causer un accident grave. Dès qu'un grincement est audible, s'adresser à un concessionnaire agréé Mazda.

REMARQUE

Dans des conditions climatiques très humides, il est possible d'entendre des bruits de freins, tels que des grincements ou des couinements. Ceci n'indique pas qu'il y a une anomalie.

▼ Assistance des freins

En situations de freinage d'urgence, lorsqu'il est nécessaire d'enfoncer la pédale de frein avec une grande force, le système d'assistance des freins améliore les performances de freinage.

Lorsque la pédale de frein est enfoncée fort ou rapidement, les freins sont appliqués très fortement.

REMARQUE

- Lorsque la pédale de frein est enfoncée fort ou rapidement à des vitesses plus élevées, la pédale sera plus douce mais les freins sont appliqués très fortement. Ceci est un effet normal du fonctionnement de l'assistance des freins et n'indique pas une anomalie.
- Lorsque la pédale de frein est enfoncée fort ou est enfoncée plus rapidement, un bruit de fonctionnement du moteur/pompe peut être entendu. Ceci est un effet normal de l'assistance des freins et n'indique pas une anomalie.
- Le système d'assistance des freins ne remplace pas la fonction de freinage principale du véhicule.

Frein

Aide au démarrage en côte (HLA)*

La HLA est une fonction qui aide le conducteur à accélérer sur une pente à partir de l'état arrêté. Lorsque le conducteur relâche la pédale de frein et enfonce la pédale d'accélérateur sur une pente, la fonction empêche le véhicule de rouler. La force de freinage est maintenue automatiquement après que la pédale de frein ait été relâchée sur une pente raide. Pour des véhicules à boîte de vitesses manuelle, la HLA s'enclenche en descente lorsque le levier de vitesses est en position de marche arrière (R) et en montée lorsque le levier de vitesses est sur une position autre que la marche arrière (R). Pour des véhicules à boîte de vitesses automatique, la HLA s'enclenche en descente lorsque le levier sélecteur est en position de marche arrière (R) et en montée lorsque le levier sélecteur est sur une position de rapport de marche avant.

PRUDENCE

Ne pas se fier entièrement à la HLA :
La HLA est un dispositif auxiliaire pour accélérer sur une pente à partir de la position arrêtée. Le système ne fonctionne que pendant environ 2 secondes et donc il est dangereux de se fier totalement au système lors d'une accélération à partir de la position arrêtée, car le véhicule risque de se déplacer (rouler) brusquement et d'entraîner un accident.

Le véhicule risquerait de rouler selon sa charge ou s'il remorque quelque chose. Par ailleurs, pour des véhicules équipés d'une boîte de vitesses manuelle, le véhicule pourrait encore rouler selon la façon dont on utilise la pédale d'embrayage ou la pédale d'accélérateur. Toujours confirmer la sécurité autour du véhicule avant de commencer à conduire le véhicule.

REMARQUE

- La HLA ne s'enclenche pas sur une pente douce. En outre, le degré d'inclinaison de la pente sur laquelle le système s'enclenche change en fonction de la charge du véhicule.
- La HLA ne s'enclenche pas lorsqu'on applique le frein de stationnement, si le véhicule est à l'arrêt total ou si l'on relâche la pédale d'embrayage.
- Lorsque la HLA fonctionne, il est possible que la pédale de frein semble plus dure et qu'elle vibre; toutefois, ceci n'indique aucune anomalie.
- La HLA ne fonctionne pas lorsque le témoin TCS/DSC est allumé. S'adresser à un concessionnaire agréé Mazda pour faire inspecter le véhicule, page 7-38.
- La HLA n'est pas désactivée, même si on appuie sur l'interrupteur DSC OFF pour couper le TCS/DSC.

Système d'antiblocage de frein (ABS)

L'unité de commande d'ABS contrôle continuellement la vitesse de chaque roue. Si l'une des roues est sur le point de se bloquer, l'unité d'ABS relâche et applique automatiquement le frein de cette roue.

Le conducteur peut ressentir une légère vibration au niveau de la pédale de frein et un bruit de cliquetis peut être audible provenant du système de freinage. Ceci est le fonctionnement normal du système ABS. Continuer à appuyer sur la pédale de frein sans pomper.

Le voyant reste allumé quand le système est en panne.

S'adresser à un concessionnaire agréé Mazda pour faire inspecter le véhicule, page 7-38.

PRUDENCE

Ne pas se fier sur le système ABS pour remplacer une conduite sécuritaire:

Le système ABS ne peut pas compenser une conduite imprudente et dangereuse, une vitesse excessive, une conduite trop proche du véhicule qui précède, le glissement des roues sur la glace ou la neige et les aquaplanages (perte de traction due à la présence d'eau sur la route). Un accident est toujours possible.

REMARQUE

- *Les distances de freinage risquent d'être plus longues sur des matériaux mous recouvrant des surfaces dures (neige ou graviers, par exemple). Dans ces conditions, un véhicule avec un système de freinage normal peut demander des distances plus courtes pour s'arrêter, car le matériau mou accumulé devant une roue bloquée, fait ralentir le véhicule.*
- *Le bruit de fonctionnement de l'ABS peut être entendu lorsqu'on démarre le moteur ou immédiatement après avoir démarré le véhicule. Toutefois, cela n'indique pas une anomalie.*

Système de commande de traction (TCS)

Le système de commande de traction (TCS) améliore la traction et la sécurité en commandant le couple du moteur et le freinage. Lorsque le système de commande de traction détecte le patinage d'une roue, il diminue le couple du moteur et actionne les freins pour éviter une perte de traction.

Ceci signifie que sur une surface glissante, le moteur est automatiquement réglé pour donner une puissance optimale aux roues motrices, en limitant tout patinage et perte de traction des roues.

Le voyant reste allumé quand le système est en panne.

S'adresser à un concessionnaire agréé Mazda pour faire inspecter le véhicule, page 7-38.

PRUDENCE

Ne pas se fier sur le système de commande de traction (TCS) pour remplacer une conduite sécuritaire:

Le système de commande de traction (TCS) ne peut pas compenser une conduite dangereuse, une vitesse excessive, une conduite trop proche du véhicule qui précède, et les aquaplanages (frottement et contact des pneus sur la route réduits en raison de la présence d'eau sur la route). Un accident est toujours possible.

Utiliser des pneus à neige ou des chaînes et conduire à des vitesses réduites lorsque les routes sont recouvertes de neige ou de glace:

Le fait de conduire sans l'équipement approprié sur des routes recouvertes de neige ou de glace est dangereux. Le système de commande de traction (TCS) seul ne peut pas fournir une traction adéquate et un accident est toujours possible.

REMARQUE

Pour annuler le système TCS, appuyer sur l'interrupteur DSC OFF (page 4-77).

▼ Témoin TCS/DSC



Ce témoin s'allume pendant quelques secondes lorsque le contacteur est mis sur ON.

Si le système de commande de traction ou de commande dynamique de stabilité fonctionne, le témoin clignote.

Si le témoin reste allumé, cela peut indiquer une anomalie du système de commande de traction, du système de commande dynamique de stabilité ou du système d'assistance des freins et ils peuvent ne pas fonctionner correctement. Faire vérifier le véhicule par un concessionnaire agréé Mazda.

REMARQUE

- *Le témoin clignote et un léger son de battement est produit par le moteur. Cela indique que le TCS/DSC fonctionne correctement.*
- *Sur des surfaces glissantes, comme sur de la neige, il est impossible d'augmenter le régime moteur lorsque le système de commande de traction est en fonction.*

Commande dynamique de stabilité (DSC)

La commande dynamique de stabilité (DSC) commande automatiquement le freinage et le couple du moteur à l'aide de systèmes comme l'ABS et le TCS afin de contrôler le dérapage latéral lors de la conduite sur des surfaces glissantes, ou lors de manœuvres soudaines ou d'évitement, ce qui améliore la sécurité du véhicule.

Se référer à ABS (page 4-73) et TCS (page 4-74).

Le fonctionnement de la commande DSC est possible à des vitesses supérieures à 20 km/h (12 mi/h).

Le voyant reste allumé quand le système est en panne.

S'adresser à un concessionnaire agréé Mazda pour faire inspecter le véhicule, page 7-38.

PRUDENCE

Ne pas se fier à la commande de stabilité dynamique pour remplacer une conduite sécuritaire:

La commande dynamique de stabilité (DSC) ne peut pas compenser une conduite dangereuse, une vitesse excessive, une conduite trop proche du véhicule qui précède et les aquaplanages (perte de traction due à la présence d'eau sur la route). Un accident est toujours possible.

⚠ ATTENTION

- *La commande DSC peut ne pas fonctionner correctement si les points suivants ne sont pas respectés:*
 - *Utiliser des pneus de la taille appropriée pour ce véhicule Mazda sur les 4 roues.*
 - *Utiliser des pneus du même fabricant, de la même marque et avec la même bande de roulement sur les 4 roues.*
 - *Ne pas mélanger des pneus usés avec des pneus neufs.*
- *La commande DSC peut ne pas fonctionner correctement si des chaînes de pneus sont utilisées ou si une roue de secours provisoire est installée, car le diamètre de la roue est différent.*

▼ **Témoin TCS/DSC**



Ce témoin s'allume pendant quelques secondes lorsque le contacteur est mis sur ON. Si le système de commande de traction ou de commande dynamique de stabilité fonctionne, le témoin clignote.

Si le témoin reste allumé, cela peut indiquer une anomalie du système de commande de traction, du système de commande dynamique de stabilité ou du système d'assistance des freins et ils peuvent ne pas fonctionner correctement. Faire vérifier le véhicule par un concessionnaire agréé Mazda.

▼ **Témoin DSC OFF**



Ce témoin s'allume pendant quelques secondes lorsque le contacteur est mis sur ON.

Il s'allume aussi lorsque l'interrupteur DSC OFF est pressé et que le système de commande de traction/système de commande dynamique de stabilité est mis hors fonction.

Se référer à Interrupteur DSC OFF à la page 4-77.

Si le témoin reste allumé et que le système de commande de traction/système de commande dynamique de stabilité n'est pas mis hors fonction, faire vérifier le véhicule par un concessionnaire agréé Mazda. Cela peut indiquer une anomalie du système de commande dynamique de stabilité.

▼ Interrupteur DSC OFF

Appuyer sur l'interrupteur DSC OFF pour désactiver le système TCS/DSC/ CONTRÔLE DE POSTURE CINÉMATIQUE (KPC)*1. Le témoin DSC OFF s'allume sur le tableau de bord.

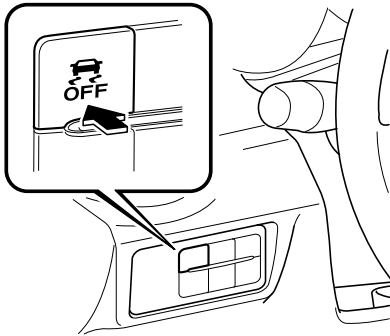

Appuyer à nouveau sur l'interrupteur pour réactiver le système TCS/DSC/KPC*1. Le témoin DSC OFF s'éteint alors.

*1 Le KPC est une fonction qui permet de stabiliser la posture de roulis dans les virages en contrôlant les freins dans les virages serrés. Aucune fonction n'est prévue pour indiquer l'état de fonctionnement du KPC.

REMARQUE

· Lorsque le système de commande dynamique de stabilité est en fonction et que l'on essaie de libérer le véhicule lorsqu'il est pris dans un banc de neige, ou d'accélérer sur de la neige poudreuse, le système de commande de traction (fait partie de la commande dynamique de stabilité) s'activera. Même si l'on appuie sur la pédale d'accélérateur le régime moteur n'augmentera pas et il peut être difficile de contrôler le véhicule. Dans un tel cas, mettre le système de commande de traction/système de commande dynamique de stabilité hors fonction.

- Si le système de commande de traction/ système de commande dynamique de stabilité est hors fonction et que le contact est coupé, il sera remis automatiquement en fonction lorsque le contacteur est mis à la position ON.
- Pour une stabilité optimale, laisser le système de commande de traction/ système de commande dynamique de stabilité en fonction.
- Si l'interrupteur DSC OFF est pressé et maintenu pendant 10 secondes ou plus, la fonction de détection d'anomalie de l'interrupteur DSC OFF s'enclenchera et le système de commande dynamique de stabilité sera activé automatiquement. Le témoin DSC OFF s'éteint pendant que le système de commande dynamique de stabilité est en fonction.
- Le TCS fonctionne lorsque la vitesse du véhicule est égale ou inférieure à 6 km/h (3 mi/h), même si l'interrupteur DSC OFF est enfoncé et que le témoin DSC OFF est allumé.

Sélection de conduite

Sélection de conduite*

La sélection de conduite est un système qui permute le mode de conduite du véhicule. Lors de la sélection du mode sport, la réponse du véhicule lors de l'accélération augmente. Cela permet une accélération rapide additionnelle qui peut s'avérer nécessaire pour manœuvrer en toute sécurité lors des changements de voie, de fusion d'autoroutes, ou de dépassement des autres véhicules.



Ne pas activer le mode sport pendant la conduite sur des routes glissantes telles que des routes mouillées ou enneigées. Cela peut causer le glissement des pneus.

REMARQUE

- *Lorsque le mode sport est sélectionné, la conduite à un régime moteur plus élevé peut augmenter la consommation de carburant. Mazda vous recommande d'annuler le mode sport pour une conduite normale.*
- *Il est impossible de sélectionner le mode de conduite dans les conditions suivantes:*
 - *ABS/TCS/DSC fonctionne*
 - *Le régulateur de vitesse de croisière est en marche.*
 - *Le volant est utilisé de manière brusque*

▼ Interrupteur de sélection de conduite

Pousser l'interrupteur de sélection du mode de conduite vers l'avant ("SPORT") pour sélectionner le mode sport.

Tirer l'interrupteur de sélection du mode de conduite vers l'arrière ("—") pour annuler le mode sport.

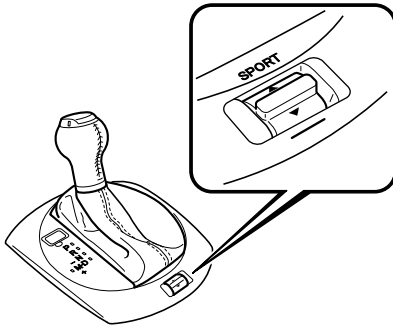
**REMARQUE**

- Dans les cas suivants, la sélection de conduite est annulée.
 - Le contacteur est positionné sur OFF.
 - Le régulateur de vitesse est en marche.
- Selon les conditions de conduite lors de la sélection du mode sport, le véhicule peut rétrograder ou légèrement accélérer.

▼ Indication du mode de sélection

Lors de la sélection du mode sport, l'indication du mode de sélection s'allume sur le tableau de bord.

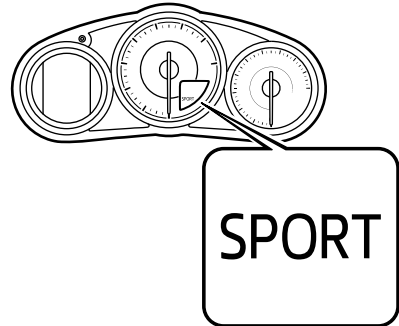
**REMARQUE**

Si le sélecteur de conduite ne peut pas être mis en mode sport, l'indication du mode de sélection clignote pour avertir le conducteur.

Direction assistée

Direction assistée

- La direction n'est assistée que lorsque le moteur fonctionne. Si le moteur est arrêté ou si le système de direction assistée ne fonctionne pas, il est possible de diriger le véhicule mais cela demande un plus grand effort physique. Si le volant semble plus rigide que d'habitude durant la conduite normale, consulter un concessionnaire agréé Mazda.
- Le voyant avertit le conducteur d'anomalies du système et des conditions de fonctionnement. Se référer à Indication d'avertissement/ voyants à la page 4-32.



Ne jamais maintenir le volant tourné à fond, vers la droite ou vers la gauche, pendant plus de 5 secondes si le moteur tourne. Cela pourrait endommager le système de direction assistée.

i-ACTIVSENSE*

Le concept i-ACTIVSENSE est un terme générique regroupant une série de systèmes sécuritaires de pointe et d'aides au conducteur pour reconnaître les dangers potentiels, qui fait usage de dispositifs de détection tels que la caméra de détection avant (FSC) et des capteurs radar. Ces systèmes consistent de systèmes de sécurité pré-collision et de sécurité active.

Ces systèmes sont conçus pour aider le conducteur à conduire en toute sécurité en réduisant sa charge et en contribuant à éviter les collisions ou à en réduire la gravité. Cependant, parce que chaque système a ses limites, il faut toujours conduire prudemment et ne pas se fier uniquement aux systèmes.

▼ Technologie de sécurité active

La technologie de sécurité active a un rôle essentiel pour une conduite en toute sécurité, en aidant le conducteur à reconnaître les dangers potentiels et à prévenir les accidents.

Les systèmes d'aide à la sensibilisation du conducteur

Visibilité de nuit

Système d'éclairage avant adaptatif (AFS).....page 4-83
Système de commande des feux de route (HBC)..... page 4-84

Détection latérale gauche/droit et arrière

Avertisseur de changement de file (LDWS).....page 4-87
Surveillance des angles morts (BSM)..... page 4-93

Reconnaissance des panneaux de signalisation

Système de reconnaissance des panneaux de signalisation (TSR).....page 4-98

Détection d'obstacle arrière au moment de quitter une place de stationnement

Alerte de circulation transversale à l'arrière (RCTA)..... page 4-104

▼ Technologie de sécurité pré-collision

La technologie de sécurité pré-collision est conçue pour aider le conducteur à éviter les collisions ou à réduire leur gravité dans des situations où elles ne peuvent pas être évitées.

Réduction des dégâts lors de collision dans la gamme basse des vitesses du véhicule

Conduite vers l'avant

Aide au freinage intelligent en mode urbain (SCBS)..... page 4-108

▼ Caméras et capteurs

Caméra de détection avant (FSC)

La caméra de détection avant (FSC) détermine les conditions devant le véhicule lorsque vous voyagez de nuit et détecte les voies de circulation. Les systèmes suivants utilisent aussi la caméra de détection avant (FSC).

- Système de commande des feux de route (HBC)
- Avertisseur de changement de file (LDWS)
- Système de reconnaissance des panneaux de signalisation (TSR)
- Aide au freinage intelligent en mode urbain (SCBS)

La caméra de détection avant (FSC) est installée en haut du pare-brise près du rétroviseur. Se référer à Caméra de détection avant (FSC) à la page 4-112.

Capteurs radar (arrière)

La fonction des capteurs radar (arrière) détecte les ondes radio réfléchies par un véhicule approchant derrière vous ou par un obstacle sont envoyées par les capteurs radar. Les systèmes mentionnés ci-dessous utilisent également les capteurs radar (arrière).

- Surveillance des angles morts (BSM)
- Alerte de circulation transversale à l'arrière (RCTA)

Les capteurs radar (arrière) sont montés à l'intérieur du pare-chocs arrière, un sur chacun des deux côtés gauche et droit.

Se référer à Capteurs radar (arrière) à la page 4-117.

Système d'éclairage avant adaptatif (AFS)*

Le système d'éclairage avant adaptatif (AFS) règle automatiquement les faisceaux des phares vers la gauche ou vers la droite, avec l'aide du volant, lorsque les phares sont activés. Une anomalie dans le système ou les conditions de fonctionnement sont indiqués par un avertissement.

Se référer à S'adresser à un concessionnaire agréé Mazda pour faire inspecter le véhicule, page 7-38.

REMARQUE

Il est possible de permuter la fonction Système d'éclairage avant adaptatif (AFS) sur opérable/inopérable en utilisant la fonction de personnalisation.

Se référer à la section Réglages dans le manuel d'utilisation de Mazda Connect.

Système de commande des feux de route (HBC)*

Le HBC détermine les conditions à l'avant du véhicule à l'aide de la caméra de détection avant (FSC), lorsque celui-ci roule quand il fait sombre, pour commuter automatiquement les phares entre les feux de route et les feux de croisement.

Se référer à Caméra de détection avant (FSC) à la page 4-112.

Lorsque le véhicule roule à une vitesse d'environ 30 km/h (19 mi/h) ou plus, les phares passent en feux de route lorsqu'aucun véhicule ne se trouve devant ou n'arrive dans le sens opposé.

Le système fait passer les phares en feux de croisement dans l'un des cas suivants:

- Le système détecte la présence d'un véhicule ou les phares d'un véhicule approchant dans le sens inverse.
- Le véhicule roule dans des zones bordées de lampadaires ou sur des routes dans des villes ou des centres-villes bien éclairés.
- Le véhicule roule à moins de 20 km/h (12 mi/h).

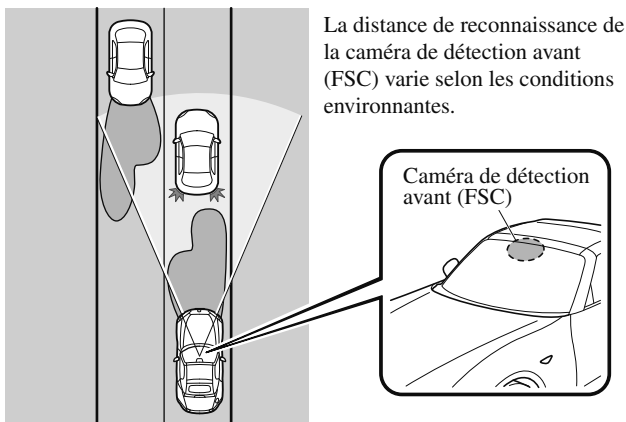

Le voyant reste allumé quand le système est en panne.

Se référer à S'adresser à un concessionnaire agréé Mazda pour faire inspecter le véhicule, page 7-38.

⚠ ATTENTION

- *Ne pas ajuster le poids du véhicule, modifier les unités des phares ou retirer la caméra autrement le système ne fonctionnera pas normalement.*
- *Ne pas trop compter sur le HBC et rouler tout en accordant une attention suffisante à la sécurité. Basculer les phares entre les feux de route et feux de croisement manuellement en cas de besoin.*

REMARQUE

Dans les conditions suivantes, le délai au bout duquel le système permute les phares. Si le système ne permute pas les phares de manière appropriée, passer manuellement entre les feux de route et les feux de croisement selon les conditions de visibilité, ainsi que les conditions de la route et de la circulation.

- Lorsqu'il y a des sources d'éclairage dans la zone, comme des lampadaires, des panneaux illuminés et des feux de circulation.
- Lorsqu'il y a des objets réflecteurs dans la zone environnante, comme des plaques et des panneaux réflecteurs.
- Lorsque la visibilité est réduite dans des conditions de pluie, neige ou brouillard.
- Lorsque de la conduite sur des routes vallonnées ou avec des virages serrés.
- Lorsque les phares/feux arrière de véhicules devant vous ou sur la voie opposée sont faibles ou éteints.
- Lorsque l'obscurité est suffisante, comme à l'aube ou au crépuscule.
- Lorsque le compartiment à bagages est chargé avec des objets lourds.
- Lorsque la visibilité est réduite parce que les pneus d'un véhicule devant vous projettent de l'eau sur votre pare-brise.

▼ Pour opérer le système

Le HBC fonctionne pour permuer automatiquement les phares des feux de route aux feux de croisement une fois que le contacteur est mis sur ON et que la commande des phares est en position AUTO et feux de route.

Lorsque le HBC détermine qu'il fait sombre en fonction de la luminosité de la zone environnante. Dans le même temps, le témoin du HBC (vert) s'allume sur le tableau de bord.

**REMARQUE**

- Lorsque le véhicule roule à une vitesse d'environ 30 km/h (19 mi/h) ou plus, les phares passent automatiquement en feux de route lorsqu'aucun véhicule ne se trouve devant ou n'arrive dans le sens opposé.
Lorsque la vitesse du véhicule est inférieure à 20 km/h (12 mi/h), le HBC fait passer les phares aux feux de croisement.
- Il est possible que les feux de croisement ne passent pas aux feux de route dans les virages.
- Il est possible de désactiver la fonction du HBC. Se référer à la section Réglages dans le manuel d'utilisation de Mazda Connect.

▼ Commutation manuelle

Commutation aux feux de croisement

Mettre le levier sur la position de feux de croisement.

Le témoin HBC (vert) s'éteint.

Commutation aux feux de route

Tourner la commande des phares à la position $\equiv \text{D}$.

Le témoin HBC (vert) s'éteint et le $\equiv \text{D}$ s'allume.

Avertisseur de changement de file (LDWS)*

Le LDWS informe le conducteur que le véhicule risque de dévier de sa voie.

Le système détecte les lignes blanches ou jaunes sur la voie de circulation à l'aide de la caméra de détection avant (FSC) et, s'il détermine que le véhicule risque de quitter sa voie, il en informe le conducteur par l'activation du voyant LDWS et de l'avertissement sonore LDWS, ainsi que via l'affichage multi-informations (véhicules équipés).

Utiliser le LDWS lorsque vous conduisez le véhicule sur des routes avec des lignes blanches ou jaunes.

Se référer à Caméra de détection avant à la page 4-112.

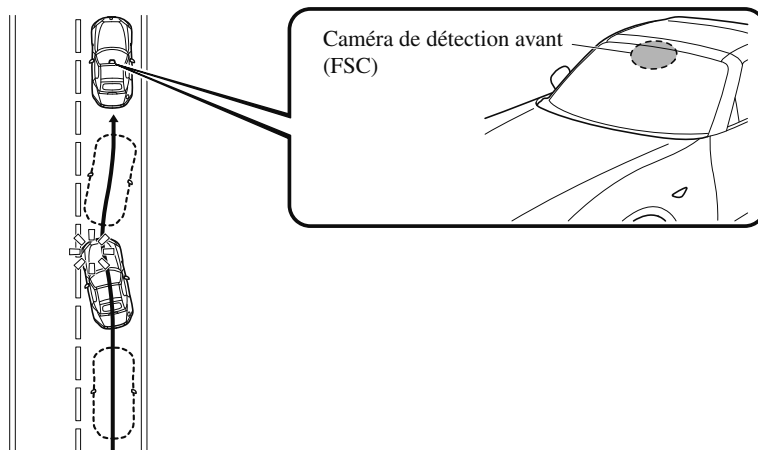

Le voyant s'allume lorsque le système présente une anomalie.
Se référer à Indication d'avertissement/voyants à la page 4-32.

PRUDENCE

Ne pas utiliser le LDWS dans les conditions suivantes:

Il est possible que le système ne fonctionne pas correctement selon les conditions de conduite réelles, entraînant un accident.

- Conduite sur des routes aux virages serrés.
- Conduite par mauvais temps (pluie, brouillard et neige).

Les fonctions du LDWS sont limitées:

Toujours suivre la trajectoire à l'aide du volant et conduire prudemment. Le système n'est pas conçu pour compenser le manque de prudence d'un conducteur et, si vous comptez trop sur le LDWS, cela peut entraîner un accident. Le conducteur est responsable des changements de voies et autres manœuvres. Faire toujours attention au sens dans lequel le véhicule se déplace et à la zone qui entoure le véhicule.



Ne pas modifier la suspension. Si la hauteur du véhicule ou la force d'amortissement des suspensions est modifiée, le LDWS risque de ne pas bien fonctionner.

REMARQUE

- Si votre véhicule quitte sa voie de circulation, le LDWS fonctionne (alarme sonore et témoin). Diriger correctement le véhicule pour le conduire au centre de la voie.
- Lorsque le levier des clignotants est actionné pour changer de voie, l'alerte LDWS est automatiquement annulée. Le voyant LDWS s'active lorsque le levier des clignotants retourne à sa position initiale et que le système détecte des lignes blanches ou jaunes.
- Si l'on actionne brusquement le volant, la pédale d'accélérateur ou la pédale de frein et que le véhicule se rapproche d'une ligne blanche ou jaune, le système détermine que le conducteur change de voie et l'alerte LDWS est automatiquement annulée.
- Il est possible que le LDWS ne fonctionne pas au cours de la période qui suit immédiatement la déviation du véhicule de sa voie et le fonctionnement du LDWS ou si le véhicule quitte sa voie de façon répétitive pendant un court délai.
- Le LDWS ne fonctionne pas s'il ne détecte pas les lignes blanches ou jaunes de la voie de circulation.
- Dans les conditions suivantes, il est possible que le LDWS ne puisse pas bien détecter correctement les lignes blanches ou jaunes et qu'il ne fonctionne pas bien.
 - Si un objet placé sur le tableau de bord se reflète sur le pare-brise et est détecté par la caméra.
 - Des bagages lourds sont chargés dans le compartiment à bagages et le véhicule est incliné.
 - La pression des pneus n'est pas ajustée à la pression spécifiée.
 - Lorsque l'on conduit le véhicule sur la bretelle d'accès ou de sortie d'une aire de repos ou d'un péage sur une autoroute.
 - Les lignes blanches ou jaunes sont moins visibles à cause de saletés ou de peinture écaillée.
 - Le véhicule devant rouler près d'une ligne blanche ou jaune et la ligne est moins visible.
 - Une ligne blanche ou jaune est moins visible à cause de mauvais temps (pluie, brouillard ou neige).

- Le véhicule roule sur une voie ou section temporaire avec une voie fermée en raison de travaux.
- Une ligne de confusion est considérée sur la route comme une ligne temporaire pour des travaux, une ombre, de la neige ou des rainures remplies d'eau.
- La luminosité environnante change soudainement, comme lors de l'entrée dans un tunnel ou de la sortie d'un tunnel.
- L'allumage des phares est affaibli à cause de saletés ou l'axe optique est dévié.
- Le pare-brise est sale ou embué.
- Les feux arrière se reflètent sur la surface de la route.
- La surface de la route est mouillée et brille après la pluie ou il y a des flaques sur la route.
- L'ombre d'une rambarde parallèle à une ligne blanche ou jaune est sur la route.
- La largeur de la voie est excessivement étroite ou large.
- La route est trop accidentée.
- Le véhicule est secoué après avoir heurté une bosse sur la route.
- Il y a deux lignes blanches ou jaunes adjacentes ou plus.
- Il y a des marquages routiers ou de voie divers de formes variées à proximité d'une intersection.

▼ Lorsque le système fonctionne

1. Le système passe sur le mode veille lorsqu'on presse sur l'interrupteur LDWS OFF et le témoin LDWS OFF sur le tableau de bord s'éteint.

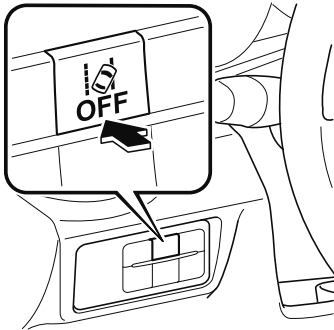

2. Conduire le véhicule dans le centre de la voie de circulation tandis que le témoin LDWS OFF est éteint. Le système est opérationnel lorsque toutes les conditions suivantes sont satisfaites.

- Le véhicule roule près du centre de la voie de circulation avec les lignes blanches ou jaunes sur les côtés gauche et droit, ou sur un côté ou l'autre.
- La vitesse du véhicule est d'au moins 70 km/h (44 mph).
- Le véhicule roule sur une route en ligne droite ou une route aux virages non serrés.

Le LDWS ne fonctionne pas dans les cas suivants:

- Le système ne parvient pas à détecter des lignes blanches ou jaunes.
- La vitesse du véhicule est inférieure à environ 65 km/h (40 mi/h).
- Le véhicule effectue un virage serré.
- Le véhicule s'engage dans un virage à une vitesse inappropriée.

REMARQUE

- Le LDWS ne fonctionne pas tant que le système n'a pas détecté une ligne blanche ou jaune soit sur le côté gauche ou droit.
- Lorsque le système détecte une ligne blanche ou jaune d'un côté seulement, il n'activera l'alerte que lorsque le véhicule quitte la voie du côté de la ligne blanche ou jaune détectée.
- Il est possible de changer la distance et la sensibilité de l'alarme (probabilité d'une alarme) que le système utilise pour déterminer la possibilité d'un changement de voie.
Se référer à la section Réglages dans le manuel d'utilisation de Mazda Connect.

Annulation automatique

Dans les cas suivants, le LDWS s'annule automatiquement et son voyant s'allume sur le tableau de bord.

- La température dans la caméra est élevée ou faible.
- Le pare-brise autour de la caméra est embué.
- Le pare-brise autour de la caméra est obstrué par un obstacle, entraînant une mauvaise visibilité à l'avant.

Le LDWS est activé automatiquement lorsque les conditions de fonctionnement sont remplies, et son voyant LDWS s'éteint.

Alerte d'annulation auto

Lorsque vous effectuez les opérations suivantes, le LDWS détermine que le conducteur a l'intention de faire un changement de voie et l'alarme LDWS s'annule automatiquement. Le LDWS s'activera automatiquement une fois que le conducteur aura effectué l'opération.

- Le volant est brusquement opéré.
- La pédale de frein brusquement est enfoncée.
- La pédale d'accélérateur brusquement est enfoncée.
- Le clignotant est opéré (une fois que le clignotant retrouve sa position initiale, il est possible que le LDWS ne fonctionne pas pendant environ 3 secondes le temps que le véhicule prenne position sur la voie).

REMARQUE

Au bout d'environ 30 secondes avec le levier des clignotants en fonctionnement, il est possible que l'alerte LDWS s'enclenche si le véhicule est proche d'une ligne blanche ou jaune.

▼ Annulation du système

Appuyer sur l'interrupteur LDWS OFF pour l'annuler. Le témoin LDWS OFF s'allume.



Affichage de la voie de circulation du véhicule (véhicules avec affichage multi-informations)

Les lignes de voies de circulation du véhicule ne sont plus indiquées sur l'affichage multi-informations lorsque le LDWS est annulé.

REMARQUE

Lorsque le contacteur est mis sur OFF, le système reste dans l'état de fonctionnement où il se trouvait avant d'avoir été éteint. Par exemple, si l'on met le contacteur sur OFF alors que le système LDWS est opérationnel, le système sera opérationnel lorsqu'on remettra le contacteur sur ON la fois suivante.

▼ Avertissement LDWS

Si le système détermine qu'il y a la possibilité d'une sortie de voie, l'avertisseur sonore LDWS retentit et son voyant clignote. Actionner le volant de façon appropriée et conduire le véhicule au centre de la voie.

Pour les véhicules équipés de l'affichage multi-informations, la couleur de la ligne dans la direction vers laquelle le système a déterminé que le véhicule pourrait être en train de dévier passe du blanc à l'orange, et la ligne de circulation clignote.

Indication sur l'affichage

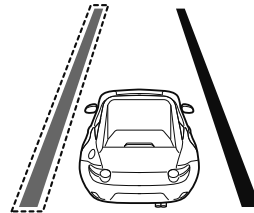

REMARQUE

- Si l'alerte sonore LDWS est réglée pour retentir*1, le son va retentir depuis le haut-parleur du véhicule du côté par lequel le système a déterminé que le véhicule risque de dévier de sa voie.
- Il peut être s'avérer difficile d'entendre l'avertisseur sonore LDWS à cause des conditions environnantes telles par exemple le bruit extérieur.
- Il est possible de modifier le volume de l'alerte sonore LDWS.
Se référer à la section Réglages dans le manuel d'utilisation de Mazda Connect.

i-ACTIVSENSE

- Il est possible de modifier de l'avertissement sonore (grondement*1/ bip) sur le LDWS.
Se référer à la section Réglages dans le manuel d'utilisation de Mazda Connect.

*1 Une bande rugueuse est une série de rainures sur le revêtement de la chaussée, placées à des intervalles spécifiques. Lorsque le véhicule roule sur la bande, celle-ci produit une vibration et un grondement sourd qui alertent le conducteur qu'il quitte la voie.
Le grondement reproduit le son qui se produit lorsque le véhicule roule sur une bande rugueuse.

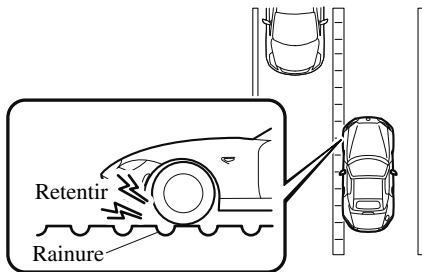

Surveillance des angles morts (BSM)*

La BSM a été conçu pour aider le conducteur à vérifier la zone se trouvant à l'arrière du véhicule, des deux côtés, lors des changements de voies, en alertant le conducteur de la présence de véhicules approchant de l'arrière dans une voie adjacente.

La BSM détecte les véhicules arrivant de l'arrière tandis que voyagez vers l'avant à une vitesse de 10 km/h (6,3 mi/h) ou plus et active les voyants de BSM qui se trouvent sur les rétroviseurs de portière selon les conditions. Si le clignotant est utilisé pour signaler un changement de voie dans le sens dans lequel le voyant de BSM est allumé, le système avertit le conducteur de la présence d'un véhicule dans la zone de détection par un clignotement du voyant BSM et active un bip sonore.

La zone de détection sur ce système couvre les voies de circulation des deux côtés du véhicule et depuis la partie arrière des portières à environ 50 m (164 pieds) derrière le véhicule.

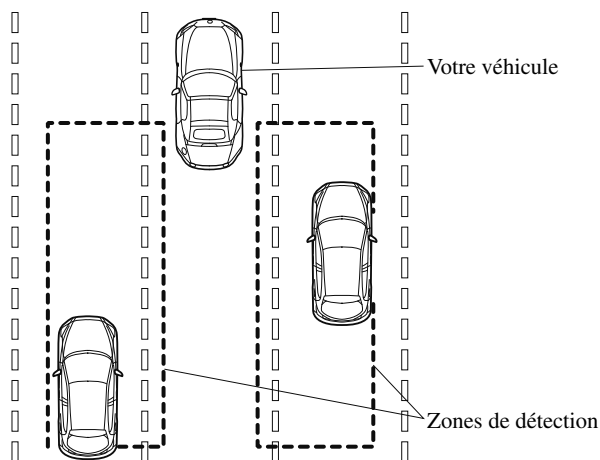

PRUDENCE

Toujours vérifier la zone environnante visuellement avant d'effectuer tout changement réel de voie:

Le système n'est conçu que pour vous aider à vérifier s'il y a des véhicules qui sont derrière vous lors d'un changement de voie. En raison de certaines limitations concernant le fonctionnement de ce système, le voyant de BSM peut ne pas clignoter ou pourrait être en retard même si un véhicule se trouve dans une voie de circulation adjacente. Il s'agit de votre responsabilité en tant que conducteur que de vérifier derrière vous.

REMARQUE

- La BSM fonctionne lorsque toutes les conditions suivantes sont remplies :
 - Le contacteur est activé.
 - L'interrupteur de BSM a été activé en appuyant dessus et le témoin de BSM OFF sur le tableau de bord est éteint.
 - La vitesse du véhicule est d'au moins 10 km/h (6,3 mi/h).
- Il est possible que la BSM ne fonctionne pas dans les circonstances suivantes.
 - La vitesse du véhicule tombe en dessous de 10 km/h (6,3 mi/h) même si le témoin BSM OFF est éteint.
 - Le levier de changement de vitesses (boîte de vitesses manuelle)/le levier sélecteur (boîte de vitesses automatique) est sur marche arrière (R) et le véhicule est en train de faire marche arrière.
- Dans les cas suivants, le témoin BSM OFF s'allume et le fonctionnement du système s'arrête. Si le témoin BSM OFF reste allumé, il faut faire inspecter le véhicule par un concessionnaire agréé Mazda dès que possible.
 - Un certain problème avec le système notamment les voyants de BSM est détecté.
 - Un trop grand écart de position lors du montage d'un capteur radar (arrière) sur le véhicule a été effectué.
 - Il y a une grande accumulation de neige ou de glace sur le pare-chocs arrière à proximité d'un capteur radar (arrière). Retirer la neige, la glace ou la boue qui se trouve sur le pare-chocs arrière.
 - La conduite sur des routes enneigées pendant de longues périodes.
 - La température à proximité des capteurs radar (arrière) devient très chaude du fait de rouler durant de longues montées pendant l'été.
 - La tension de la batterie a diminué.
- Dans les conditions suivantes, les capteurs radar (arrière) ne peuvent pas détecter des objets cibles ou il peut être difficile de les détecter.
 - Un véhicule se trouve dans la zone de détection à l'arrière sur une voie adjacente, mais il ne se rapproche pas. La BSM détermine la condition sur la base des données de détection du radar.
 - Un véhicule se déplace à côté de votre véhicule à peu près à la même vitesse pendant une période de temps prolongée.
 - Les véhicules se rapprochant dans le sens inverse.
 - Un véhicule dans une voie de circulation adjacente tente de dépasser votre véhicule.
 - Un véhicule se trouve sur une voie adjacente sur une route avec des voies de circulation très larges. La zone de détection des capteurs radar (arrière) est fixée à la largeur de la route des autoroutes.
- Dans les cas suivants, l'activation des voyants de BSM et l'avertisseur sonore peuvent ne pas se produire ou ils peuvent être retardés.

- Un véhicule fait un changement de voie d'une route de circulation à deux voies à une voie adjacente.
- Conduire sur des montées à forte inclinaison.
- Traverser le sommet d'une colline ou d'un col de montagne.
- Le rayon de braquage est court (lors des virages serrés ou des intersections).
- Lorsqu'il existe une différence de hauteur entre votre voie de circulation et la voie adjacente.
- Tout de suite après que le système de BSM devienne opérationnel en modifiant le réglage.
- Si la largeur de la route est très étroite, des véhicules sur les deux voies peuvent être détectés. La zone de détection des capteurs radar (arrière) est déterminée selon la largeur de la route des autoroutes.
- Les voyants de BSM peuvent s'allumer en réaction à des objets fixes sur la route ou sur le bord de la route tels que les garde-corps, les tunnels, les murs latéraux, et les véhicules stationnés.

Objets tels que des glissières de sécurité et des murs en béton situés sur les côtés du véhicule.

Endroits où la largeur entre les glissières de sécurité ou les murs est réduite de chaque côté du véhicule.

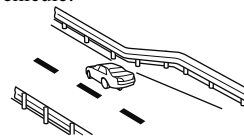
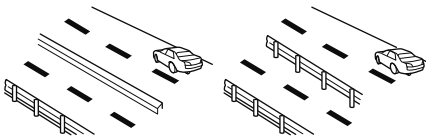

Murs à l'entrée et à la sortie des tunnels, voies d'arrêt.

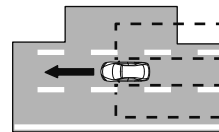
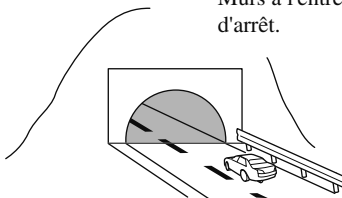

- Un voyant de BSM peut clignoter ou l'avertisseur sonore peuvent être activés à plusieurs reprises en faisant un virage à une intersection urbaine.
- Désactiver la BSM tandis que vous tirez une remorque ou un accessoire comme un porte-vélos installé à l'arrière du véhicule. Sinon, les ondes radio du radar seront bloquées ce qui entraînera un mauvais fonctionnement du système.
- Dans les cas suivants, il peut s'avérer difficile de voir l'éclairage/le clignotement des voyants de BSM installés sur les rétroviseurs extérieurs.
 - La neige ou la glace adhère aux rétroviseurs extérieurs.
 - La vitre de la portière est embuée ou couverte de neige, de gel ou de saleté.
- Le système passe en fonction d'Alerte de circulation transversale à l'arrière (RCTA) lorsque le levier de changement de vitesses (boîte de vitesses manuelle) ou le levier sélecteur (boîte de vitesses automatique) est mis sur la position arrière (R).

Se reporter à Alerte de circulation transversale à l'arrière (RCTA) à la page 4-104.

▼ Voyants de surveillance des angles morts (BSM)/Avertisseur sonore de surveillance des angles morts (BSM)

Les systèmes BSM ou d'Alerte de circulation transversale à l'arrière (RCTA) notifient le conducteur de la présence de véhicules dans les voies adjacentes à l'arrière de votre véhicule en utilisant le voyant de BSM et l'avertisseur sonore quand ils sont opérationnels.

Voyants de BSM

Les voyants de BSM sont placés sur les rétroviseurs des portières gauche et droite. Les voyants s'allument lorsqu'un véhicule approchant de l'arrière sur une voie adjacente a été détecté.

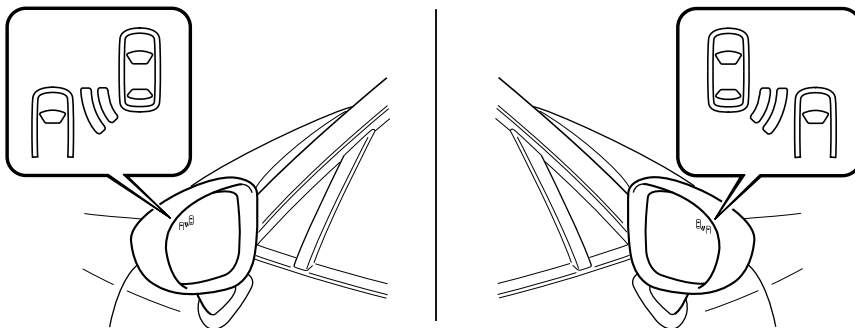

Lorsque le contacteur est mis sur ON, le voyant d'anomalie s'allume momentanément puis s'éteint après quelques secondes.

Conduite vers l'avant (fonctionnement du système BSM)

Le système BSM détecte les véhicules arrivant par l'arrière et allume les voyants de BSM qui sont montés sur les rétroviseurs extérieurs selon les conditions. En outre, tandis qu'un voyant de BSM est allumé, si le levier des clignotants est actionné pour signaler un virage dans la direction dans laquelle le voyant de BSM est allumé, le voyant de BSM.

Conduite en marche arrière (fonctionnement du système d'alerte de circulation transversale à l'arrière (RCTA))

Le système d'alerte de circulation transversale à l'arrière (RCTA) détecte les véhicules qui s'approchent à gauche et à droite de votre véhicule et clignote les voyants de BSM.

Fonction pour annuler le gradateur d'éclairage

Si le voyant de BSM s'allume lorsque les feux de stationnement sont allumés, sa luminosité est atténuée.

Si les voyants de BSM sont difficiles à voir en raison de l'éblouissement de la luminosité environnante lorsque vous voyagez sur des routes enneigées ou dans des conditions brumeuses, appuyez sur la touche d'annulation du gradateur pour l'annuler et augmenter la luminosité des voyants de BSM quand ils sont allumés.

Se référer à Éclairage du tableau de bord à la page 4-17.

Signal sonore d'avertissement BSM

L'avertisseur sonore de BSM s'active simultanément avec le clignotement du voyant de BSM.

▼ Annulation de surveillance des angles morts (BSM)

Il est possible de désactiver le système BSM.

Se référer à la section Réglages dans le manuel d'utilisation de Mazda Connect. Lorsque la BSM est réglée sur inactif, la BSM et le système d'alerte de circulation transversale à l'arrière (RCTA) sont désactivés et le témoin de BSM OFF s'allume sur le tableau de bord.



REMARQUE

Lorsque le contacteur est mis sur OFF, le système reste dans l'état de fonctionnement où il se trouvait avant d'avoir été éteint. Par exemple, si le contacteur est sur OFF alors que la BSM et le système d'alerte de circulation transversale à l'arrière (RCTA) sont opérationnels, ces deux systèmes restent opérationnels lorsque le contact est remis sur ON.

Système de reconnaissance des panneaux de signalisation (TSR)*

Le système TSR aide le conducteur à remarquer les panneaux de signalisation routière. Il contribue à accroître la sécurité en faisant apparaître sur l'affichage multi-informations les panneaux de signalisation reconnus par la caméra de détection avant (FSC) ou enregistrés dans le système de navigation en cours de conduite.

Le système TSR affiche la limitation de vitesse, les sens interdits et les panneaux arrêt. Si la vitesse du véhicule dépasse celle indiquée par le panneau de limitation de vitesse apparaissant sur l'affichage multi-informations en cours de conduite, le système alerte le conducteur par une notification sur l'affichage multi-informations et un signal sonore.

REMARQUE

- Le système TSR n'est pas pris en charge dans certains pays ou régions. Pour plus d'informations concernant les pays ou régions pris en charge, consulter un concessionnaire agréé Mazda.
- Le système TSR fonctionne uniquement si la carte SD du système de navigation (Mazda authentique) est insérée dans le lecteur de carte SD. S'adresser à un concessionnaire agréé Mazda pour plus de détails.

Panneaux de limitation de vitesse et de sens interdit

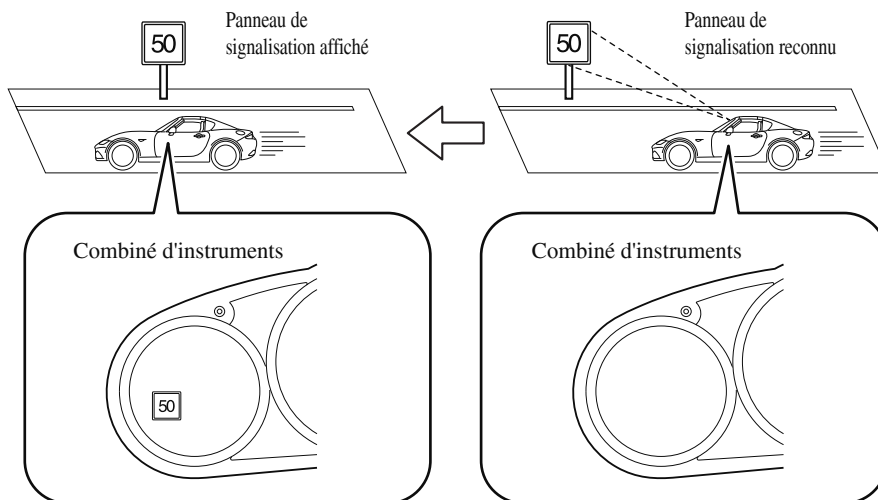

Panneaux arrêt

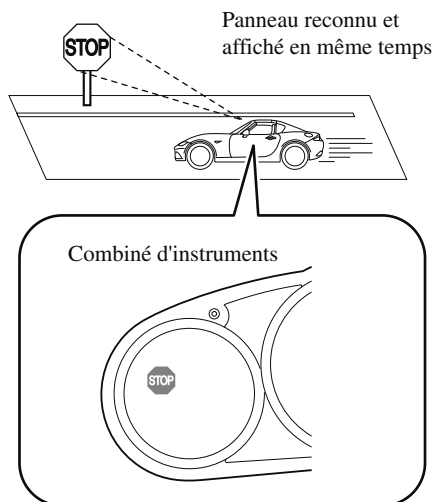

PRUDENCE

Toujours vérifier visuellement les panneaux de signalisation lors de la conduite.

Le système TSR aide le conducteur à repérer les panneaux de signalisation routière et contribue ainsi à la sécurité. Selon les conditions climatiques ou en cas de problèmes avec les panneaux de signalisation, un panneau peut ne pas être reconnu ou être confondu, et un autre panneau peut alors être affiché. Il est de la responsabilité du conducteur de toujours vérifier les panneaux de signalisation réels. Dans le cas contraire, un accident pourrait survenir.

REMARQUE

- Le système TSR ne fonctionne pas en cas de dysfonctionnement avec la caméra de détection avant (FSC).
- Dans les conditions suivantes, le système TSR peut ne pas fonctionner normalement.
 - Un objet placé sur le tableau de bord se reflète sur le pare-brise et la caméra le détecte.
 - Des bagages lourds sont chargés dans le compartiment à bagages ou sur le siège arrière et le véhicule est incliné.
 - La pression des pneus n'est pas ajustée à la pression spécifiée.
 - Des pneus autres que des pneus standards sont installés.
 - Le véhicule roule sur une rampe d'accès/de sortie et les environs d'une aire de repos ou d'un péage autoroutier.

- Lorsque la luminosité ambiante change brusquement, comme à l'entrée ou à la sortie d'un tunnel.
- L'allumage des phares est affaibli à cause de saletés ou l'axe optique est dévié.
- Le pare-brise est sale ou embué.
- Le pare-brise et la caméra sont embués (gouttelettes d'eau).
- Une lumière puissante est dirigée vers l'avant du véhicule (feux arrière ou feux de route de véhicules venant en sens inverse).
- Le véhicule effectue un virage serré.
- Reflets lumineux importants sur la route.
- Un panneau de signalisation est dans une position qui l'empêche de réfléchir correctement la lumière des phares du véhicule, comme par exemple lorsque le véhicule roule de nuit ou dans un tunnel.
- Le véhicule roule dans des mauvaises conditions météorologiques telles que la pluie, le brouillard ou la neige.
- Les données cartographiques enregistrées du système de navigation ne sont pas à jour.
- Un panneau de signalisation est masqué par de la boue ou de la neige.
- Un panneau de signalisation est caché par des arbres ou un véhicule.
- Un panneau de signalisation est partiellement effacé.
- Un panneau de signalisation est tordu ou plié.
- Un panneau de signalisation est trop haut ou trop bas.
- Un panneau de signalisation est trop clair ou trop sombre (y compris panneaux de signalisation électroniques).
- Un panneau de signalisation est trop gros ou trop petit.
- Un objet similaire à un panneau de signalisation a été reconnu (comme un autre panneau ou un panneau y ressemblant).
- Il est possible de désactiver le système TSR.
Se référer à la section Réglages dans le manuel de l'utilisateur Mazda Connect.

▼ Indication de l'affichage de panneaux de signalisation

Les panneaux de signalisation suivants apparaissent sur l'affichage multi-informations.

Panneaux de limitation de vitesse



Sens interdits



Panneaux arrêt



REMARQUE

Panneaux de limitation de vitesse

- Dès lors que la vitesse du véhicule dépasse approximativement 1 km/h (0,6 mi/h), le panneau de limitation de vitesse s'affiche lorsque l'une des conditions suivantes est remplie.
 - La caméra de détection avant (FSC) reconnaît un panneau de limitation de vitesse s'appliquant au véhicule et le véhicule passe devant.
 - La limitation de vitesse enregistrée dans le système de navigation est lue (si la caméra de détection avant (FSC) ne reconnaît aucun panneau de limitation de vitesse).
- Dans les cas suivants, l'affichage du panneau de limitation de vitesse s'arrête.
 - La caméra de détection avant (FSC) reconnaît le panneau de limitation de vitesse et le véhicule roule sur une certaine distance après l'avoir dépassé.
 - Chaque capteur détermine que le véhicule a changé de sens de déplacement.
 - La caméra de détection avant (FSC) reconnaît un nouveau panneau de limitation de vitesse différent du précédent (affichage du nouveau panneau de limitation de vitesse).
 - La limitation de vitesse enregistrée dans le système de navigation n'est pas lue au-delà d'un certain temps (si la caméra de détection avant (FSC) ne reconnaît pas un panneau de limitation de vitesse, le panneau de limitation de vitesse enregistré dans le système de navigation est affiché).
 - La vitesse du véhicule dépasse de 30 km/h (19 mi/h) ou plus celle du panneau de limitation après qu'un certain temps se soit écoulé depuis l'affichage du panneau de limitation de vitesse. (Sauf des informations relatives au panneau de limitation de vitesse sont présentes dans le système de navigation)

Sens interdits

- Un panneau de sens interdit est affiché lorsque toutes les conditions suivantes sont réunies.
 - La vitesse du véhicule est d'environ 60 km/h (37 mi/h) ou moins.
 - La caméra de détection avant (FSC) reconnaît un panneau de sens interdit s'appliquant au véhicule et le véhicule passe devant.
- Lorsque la caméra de détection avant (FSC) reconnaît le panneau de sens interdit et un certain temps s'est écoulé depuis que le véhicule l'a dépassé, le panneau de sens interdit disparaît de l'affichage.

Panneaux arrêt

- Un panneau arrêt est affiché lorsque toutes les conditions suivantes sont réunies:
 - La vitesse du véhicule est d'environ 30 km/h (19 mi/h) ou moins.
 - La caméra de détection avant (FSC) reconnaît un panneau arrêt s'appliquant au véhicule.

- Lorsqu'un certain temps s'est écoulé depuis que le panneau arrêt a été affiché, le panneau arrêt disparaît de l'affichage.

▼ Avertissement de vitesse excessive

Si la vitesse du véhicule dépasse la vitesse indiquée par le panneau affiché sur l'affichage multi-informations, la zone autour du panneau de limitation de vitesse clignote 3 fois en orange et l'avertissement sonore retentit 3 fois au même moment. Si la vitesse du véhicule continue à dépasser cette limite, l'indication s'arrête de clignoter et reste allumée. Vérifier les conditions environnantes, puis ajuster la vitesse du véhicule à la vitesse légale en utilisant les commandes appropriées, comme en appuyant sur la pédale de frein.

Véhicule conduit à une vitesse de 55 mi/h

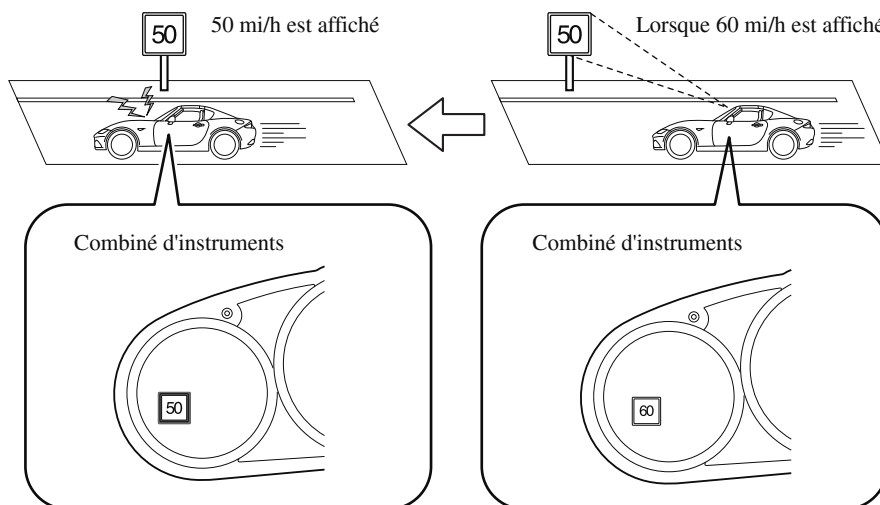

L'avertissement de vitesse excessive est réglé sur inactif par défaut. Pour activer l'avertissement de vitesse excessive, modifier le réglage dans les fonctions de personnalisation. En outre, la séquence et le moment d'activation de l'avertissement diffèrent selon le contenu du réglage.

Se référer à la section Réglages dans le manuel d'utilisation de Mazda Connect.

Séquence de l'avertissement

- Désactivé : L'avertissement de vitesse excessive n'est pas activé.
- Visuel : La zone autour du panneau de vitesse affiché sur l'affichage clignote 3 fois en orange, et si la vitesse du véhicule continue à dépasser celle du panneau affiché, l'indication arrête de clignoter et reste allumée.
- Audio et visuel : La zone autour du panneau de vitesse affiché sur l'affichage clignote 3 fois en orange et l'avertissement sonore retentit 3 fois au même moment. Si la vitesse du véhicule continue à dépasser cette limite, l'indication s'arrête de clignoter et reste allumée.

Moment d'activation de l'avertissement

- **+ 0** : Si la vitesse du véhicule dépasse la vitesse indiquée par le panneau affiché sur l'affichage, l'avertissement de vitesse excessive est activé.
- **+ 5** : Si la vitesse du véhicule dépasse de 5 km/h (5 mi/h) la vitesse indiquée par le panneau affiché sur l'affichage, l'avertissement de vitesse excessive est activé.
- **+ 10** : Si la vitesse du véhicule dépasse de 10 km/h (10 mi/h) la vitesse indiquée par le panneau affiché sur l'affichage, l'avertissement de vitesse excessive est activé.

REMARQUE

- *Dans les cas suivants, l'avertissement de vitesse excessive cesse de fonctionner.*
 - *La vitesse du véhicule est inférieure à la vitesse affichée par le panneau de limitation. (Si le temps d'activation pour l'avertissement de vitesse excessive est changé dans les fonctions de personnalisation, l'avertissement cesse de fonctionner lorsque la vitesse du véhicule est inférieure à la vitesse modifiée du véhicule.*
 - *Une indication de panneau de limitation de vitesse a été mise à jour et la vitesse du véhicule est inférieure à l'indication mise à jour.*
 - *L'affichage du panneau de limitation de vitesse s'arrête.*
 - *L'indication d'avertissement s'affiche en même temps que l'avertissement sonore de vitesse excessive s'active si la vitesse du véhicule dépasse celle indiquée sur le panneau de limitation.*
- Se référer à Le carillon d'alarme est activé à la page 7-51.*
- *Si la caméra de détection avant (FSC) ne reconnaît pas correctement le panneau de limitation de vitesse réel à une vitesse plus faible, l'alarme de vitesse excessive est déclenchée même si le véhicule roule à la vitesse autorisée.*

Alerte de circulation transversale à l'arrière (RCTA)*

Le système RCTA est conçu pour aider le conducteur à vérifier la zone à l'arrière du véhicule des deux côtés lorsque le véhicule fait marche arrière alertant le conducteur de la présence de véhicules approchant l'arrière du véhicule.

Le système RCTA détecte les véhicules qui s'approchent par les côtés arrière gauche et droit ou par l'arrière du véhicule lorsque le véhicule fait marche arrière à partir d'un espace de stationnement, et avertit le conducteur de danger possible en utilisant les voyants de surveillance des angles morts (BSM) et l'avertisseur sonore.

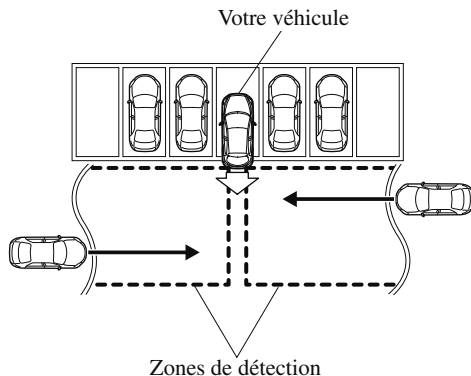

Fonctionnement du système RCTA

1. Le système RCTA s'enclenche lorsque le levier de vitesses (boîte manuelle) ou le levier de vitesses (boîte automatique) est mis sur la position arrière (R).
2. S'il y a la possibilité d'une collision avec un véhicule qui s'approche, le voyant de surveillance des angles morts (BSM) clignote et l'avertisseur sonore s'activent simultanément.

(Avec écran de rétrovision)

L'indication d'avertissement du système RCTA sur l'écran de rétrovision est aussi synchronisée avec le voyant de surveillance des angles morts (BSM) sur les rétroviseurs de portières.

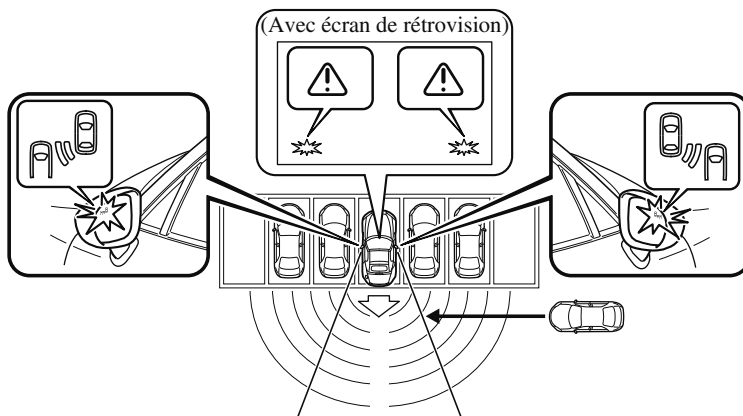

! PRUDENCE

Toujours vérifier la zone environnante visuellement avant de faire marche arrière avec le véhicule:

Le système n'est conçu que pour vous aider à vérifier s'il y a des véhicules qui sont derrière vous lors d'une marche arrière avec le véhicule. En raison de certaines limitations concernant le fonctionnement de ce système, les voyants de surveillance des angles morts (BSM) peut ne pas clignoter ou pourrait être en retard même si un véhicule se trouve derrière le vôtre. Il s'agit de votre responsabilité en tant que conducteur que de vérifier derrière vous.

REMARQUE

- Dans les cas suivants, le témoin de surveillance des angles morts (BSM) OFF s'allume et le fonctionnement du système s'arrête. Si le témoin de surveillance des angles morts (BSM) OFF reste allumé, il faut faire inspecter le véhicule par un concessionnaire agréé Mazda dès que possible.
- Un certain problème avec le système notamment avec les voyants de surveillance des angles morts (BSM) s'est produit.
- Un trop grand écart de position lors du montage d'un capteur radar (arrière) sur le véhicule a été effectué.
- Il y a une grande accumulation de neige ou de glace sur le pare-chocs arrière à proximité d'un capteur radar (arrière).
- La conduite sur des routes enneigées pendant de longues périodes.

i-ACTIVSENSE

- La température à proximité des capteurs radar devient très chaude du fait de rouler durant de longues montées pendant l'été.
- La tension de la batterie a diminué.
- Dans les conditions suivantes, les capteurs radar (arrière) ne peuvent pas détecter des objets cibles ou il peut être difficile de les détecter:
 - La vitesse du véhicule en marche arrière est d'au moins 10 km/h (6,3 mi/h) ou plus.
 - La zone de détection du capteur radar (arrière) est obstruée par un mur voisin ou un véhicule en stationnement. (Faire marche arrière avec le véhicule jusqu'à une position où la zone de détection du capteur radar n'est plus obstruée.)

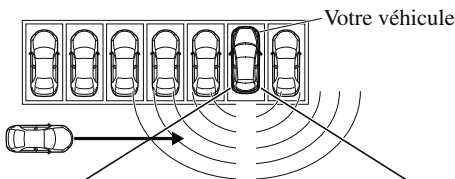

- Un véhicule s'approche directement à partir de l'arrière de votre véhicule.

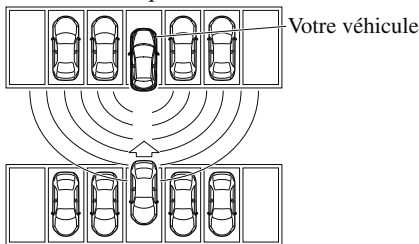

- Le véhicule est garé en biais.

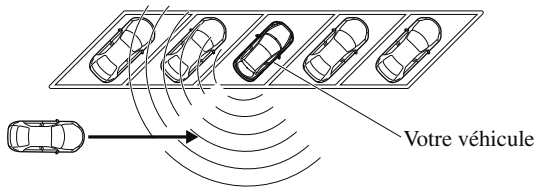

- Tout de suite après que le système de surveillance des angles morts (BSM) devient opérationnel en utilisant la fonction de personnalisation.
- Interférences d'ondes radio provenant d'un capteur radar installé sur un véhicule garé à proximité.
- Dans les cas suivants, il peut s'avérer difficile de voir l'éclairage/le clignotement des voyants de surveillance des angles morts (BSM) installés sur les rétroviseurs extérieurs.
 - La neige ou la glace adhère aux rétroviseurs extérieurs.
 - La vitre de la portière est embuée ou couverte de neige, de gel ou de saleté.

- *Désactiver le système RCTA tandis que vous tirez une remorque ou un accessoire comme un porte-vélos installé à l'arrière du véhicule. Sinon, les ondes radio du radar seront bloquées ce qui entraînera un mauvais fonctionnement du système.*

Aide au freinage intelligent en mode urbain (SCBS)*

Le système SCBS alerte le conducteur d'un risque de collision par des avertissements visuels et sonores lorsque la caméra de détection avant (FSC) détecte un véhicule à l'avant et détermine qu'une collision avec celui-ci est inévitable, dès lors que le véhicule roule à une vitesse d'approximativement 4 à 80 km/h (2 à 50 mi/h). De plus, le système réduit les dommages en cas de collision en actionnant la commande de frein (aide au freinage intelligent en mode urbain (SCBS)) lorsqu'il détermine qu'une collision est inévitable lorsque le véhicule roule à une vitesse d'approximativement 4 à 30 km/h (2 à 18 mi/h). Il peut également être possible d'éviter une collision si la vitesse relative entre votre véhicule et celui devant vous est inférieure à environ 20 km/h (12 mi/h). De plus, lorsque le conducteur appuie sur la pédale de frein tandis que le système est dans la plage de fonctionnement d'environ 4 à 30 km/h (2 à 18 mi/h), les freins s'appliquent fermement et rapidement pour assister. (Assistance au freinage (aide au freinage intelligent en mode urbain (SCBS)))

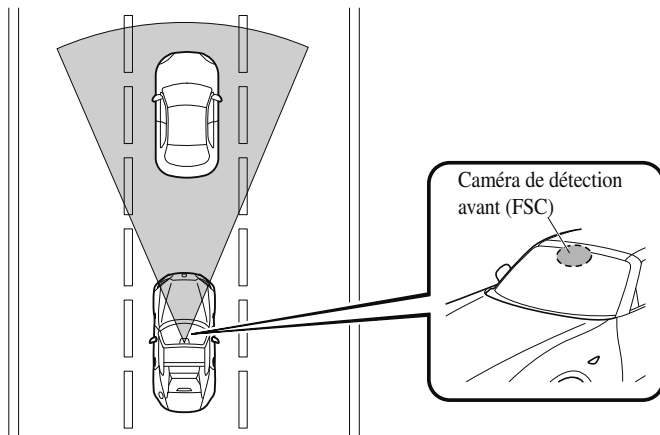
**⚠ PRUDENCE****Ne pas se fier entièrement au système SCBS :**

- *Le système SCBS n'est conçu que pour réduire les dommages en cas de collision. Trop compter sur le système peut résulter en ce que la pédale d'accélérateur ou la pédale de frein soit enfoncée par erreur, ce qui peut entraîner un accident.*

- Le système SCBS est un système qui s'active en réponse à un véhicule qui se trouve devant vous. Il est possible que le système ne puisse pas détecter ou réagir quand il s'agit de véhicules à 2 roues ou des piétons.

 **ATTENTION**

Dans les cas suivants, éteindre le système afin d'éviter mauvais fonctionnement:

- Le véhicule est remorqué ou remorque un autre véhicule.
➤ Le véhicule se trouve sur un châssis roulant.
➤ Lors de la conduite sur des routes difficiles telles que des zones herbeuses ou des pistes.

Se référer à Arrêt du fonctionnement du système d'aide au freinage intelligent en mode urbain (SCBS) à la page 4-111 pour les instructions d'arrêt de ce système.

REMARQUE

- Le système SCBS fonctionne dans les conditions suivantes.
 - Le moteur tourne.
 - L'indication d'avertissement/le voyant du système d'aide au freinage intelligent en mode urbain (SCBS) (orange) ne s'allume pas.
 - **(Avertissement de collision arrière)**
La vitesse du véhicule est environ de 4 à 80 km/h (2 à 50 mi/h).
 - **(Commande de freinage (aide au freinage intelligent en mode urbain (SCBS)))**
La vitesse du véhicule est environ de 4 à 30 km/h (2 à 18 mi/h).
 - Le système SCBS n'est pas désactivé.
- Dans les conditions suivantes, le système SCBS peut ne pas fonctionner normalement :
 - Le système SCBS ne fonctionnera pas si le conducteur effectue délibérément des opérations de conduite (pédale d'accélérateur et volant).
 - S'il y a la possibilité d'un contact partiel avec un véhicule devant vous.
 - La conduite du véhicule s'effectue sur une chaussée glissante telle qu'une route mouillée, verglacée ou enneigée.
 - La performance du freinage est affectée négativement si les freins sont froids ou mouillés.
 - Le véhicule roule à la même vitesse que le véhicule devant vous.
 - La pédale d'accélérateur est enfoncée.
 - La pédale de frein est enfoncée.
 - Le volant est utilisé.
 - Le levier sélecteur est utilisé.
- Dans les cas suivants, la caméra de détection avant (FSC) détermine qu'un véhicule est présent à l'avant et le système SCBS peut fonctionner.

- Il y a des objets sur la route à l'abord d'un virage.
 - Il y a un véhicule qui dépasse sur la voie en sens inverse dans un virage.
 - Il y a des objets en métal, des bosses ou des objets protubérants sur la route.
 - Lorsque vous franchissez un péage.
 - En passant à travers des portails bas ou étroits, des machines de lavage de voiture, ou des tunnels.
 - Si vous vous approchez soudainement du véhicule devant vous.
 - Il y a des véhicules à 2 roues, des piétons, des animaux ou des arbres.
 - Le véhicule roule avec quelques-uns de ses pneus ayant une usure importante.
- **(Boîte de vitesses manuelle)**

Si le véhicule est arrêté suite à l'opération du système d'aide au freinage intelligent en mode urbain (SCBS) et que la pédale d'embrayage n'est pas enfoncée, le moteur s'arrête.

▼ Témoin (rouge) de l'aide au freinage intelligent en mode urbain (SCBS)*

Si l'aide au freinage intelligent en mode urbain (SCBS) fonctionne, le témoin (rouge) clignote.

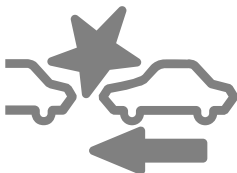

▼ Avertissement de collision*

S'il y a une possibilité de collision avec un véhicule devant vous, le bip sonore retentit en permanence et un avertissement est indiqué sur l'affichage de multi-informations.

FREINEZ!

REMARQUE

Il est possible de modifier la distance de fonctionnement et le volume de l'avertissement de collision. Se référer à la section Réglages dans le manuel d'utilisation de Mazda Connect.

▼ Affichage de l'opération de freinage automatique*

L'affichage de l'opération de freinage automatique est indiqué sur l'affichage multi-informations une fois que les freins SCBS ont fonctionné.



SCBS
Freinage
automatique

REMARQUE

- Le bip d'alerte de collision retentit par intermittence tandis que les freins SCBS ou l'assistance des freins (assistance des freins SCBS) fonctionne.
- Si la fonction SCBS arrête le véhicule et que la pédale de frein n'est pas enfoncée, le bip d'alerte sonore retentit 1 fois après environ 2 secondes et le frein SCBS est libéré automatiquement.

▼ **Arrêt du système d'aide au freinage intelligent en mode urbain (SCBS)**

Il est possible d'arrêter temporairement le système SCBS.

Se référer à la section Réglages dans le manuel d'utilisation de Mazda Connect. Lorsque le système SCBS est désactivé, le témoin d'aide au freinage intelligent en mode urbain (SCBS) OFF s'allume.



Quand le moteur est redémarré, le système devient opérationnel.

Caméra de détection avant (FSC)*

Votre véhicule est équipé d'une caméra de détection avant (FSC). La caméra de détection avant (FSC) est située près du rétroviseur et est utilisée par les systèmes suivants.

- Système de commande des feux de route (HBC)
- Avertisseur de changement de file (LDWS)
- Système de reconnaissance des panneaux de signalisation (TSR)
- Aide au freinage intelligent en mode urbain (SCBS)

Caméra de détection avant (FSC)

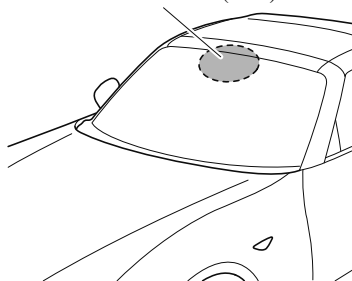

La caméra de détection avant (FSC) détermine les conditions devant le véhicule lorsque vous voyagez de nuit et détecte les voies de circulation. La distance à laquelle la caméra de détection avant (FSC) peut détecter les objets varie selon les conditions environnantes.

PRUDENCE

Ne pas modifier la suspension:

Si la hauteur ou l'inclinaison du véhicule change, le système ne pourra pas détecter correctement les véhicules se trouvant devant vous. Ceci entraînera un dysfonctionnement ou une opération erronée du système, ce qui pourrait causer un accident grave.

ATTENTION

- *Ne pas apposer des accessoires, des autocollants ou des films sur le pare-brise à proximité de la caméra de détection avant (FSC).
Si la zone devant l'objectif de la caméra de détection avant (FSC) est obstruée, cela résultera en ce que le système ne pourra pas bien fonctionner. Par conséquent, chaque système peut ne pas fonctionner normalement ce qui pourrait résulter en un accident inattendu.*
- *Ne pas démonter ou modifier la caméra de détection avant (FSC).
Le désassemblage ou la modification de la caméra de détection avant (FSC) provoquera une anomalie ou un fonctionnement erroné. Par conséquent, chaque système peut ne pas fonctionner normalement ce qui pourrait résulter en un accident inattendu.*

- Adhérer aux mises en garde suivantes pour assurer le fonctionnement correct de la caméra de détection avant (FSC).
 - Veiller à ne pas rayer l'objectif de la caméra de détection avant (FSC) et à ce qu'elle ne se salisse pas.
 - Ne pas retirer le couvercle de la caméra de détection avant (FSC).
 - Ne pas placer d'objets reflétant la lumière sur le tableau de bord.
 - Toujours maintenir propre le verre du pare-brise autour de la caméra en éliminant les saletés ou la buée. Utiliser le dégivreur du pare-brise pour en éliminer la buée.
 - Consulter un concessionnaire agréé Mazda pour nettoyer la face intérieure du pare-brise autour de la caméra de détection avant (FSC).
 - Consulter un concessionnaire agréé Mazda avant d'effectuer des réparations autour de la caméra de détection avant (FSC).
 - La caméra de détection avant (FSC) est installée sur le pare-brise. Consulter un concessionnaire agréé Mazda pour la réparation et le remplacement de pare-brise.
 - Lors du nettoyage du pare-brise, ne pas laisser les nettoyeurs pour vitre ou fluides de nettoyage similaires couler sur l'objectif de la caméra de détection avant (FSC). Par ailleurs, ne pas toucher l'objectif de la caméra de détection avant (FSC).
 - Consulter un concessionnaire agréé Mazda avant d'effectuer des réparations autour du rétroviseur intérieur.
 - Consulter un concessionnaire agréé Mazda pour nettoyer l'objectif de la caméra.
 - Ne pas heurter ou exercer une force considérable sur la caméra de détection avant (FSC) ou sur la zone environnante. Si la caméra de détection avant (FSC) subit un choc important, ou en cas de fêlure ou de dommages provoqués par des projections de graviers ou de débris dans la zone qui l'entoure, cesser d'utiliser les systèmes suivants et consulter un concessionnaire agréé Mazda.
 - Système de commande des feux de route (HBC)
 - Avertisseur de changement de file (LDWS)
 - Système de reconnaissance des panneaux de signalisation (TSR)
 - Aide au freinage intelligent en mode urbain (SCBS)
- Toujours utiliser des pneus qui soient de la taille spécifiée et de même fabricant, marque et conception de bande de roulement sur toutes les roues. De plus, ne pas utiliser de pneus ayant des motifs d'usure sensiblement différents sur le même véhicule, car le système risquerait de ne pas fonctionner normalement.

➤ La caméra de détection avant (FSC) inclut une fonction de détection de pare-brise sale et en informe le conducteur. Toutefois, selon les conditions, il est possible qu'elle ne détecte pas des sacs en plastique, de la glace ou de la neige sur le pare-brise. Dans ce cas, le système ne peut pas déterminer précisément la présence d'un véhicule devant vous et il est possible qu'il ne fonctionne pas normalement. Toujours conduire prudemment et faire attention à la route devant soi.

REMARQUE

- Dans les cas suivants, la caméra de détection avant (FSC) ne détecte pas les gros objets cible correctement, et chaque système peut ne pas être en mesure de fonctionner normalement.
 - La hauteur du véhicule situé devant vous est basse.
 - Le véhicule que vous conduisez roule à la même vitesse que le véhicule devant vous.
 - Les phares ne sont pas allumés pendant la nuit ou lors de la traversée d'un tunnel.
- Il se peut que dans les cas suivants la caméra de détection avant (FSC) ne soit pas en mesure de détecter des objets cible correctement.
 - Dans des conditions météorologiques néfastes comme la pluie, le brouillard ou la neige.
 - Le lave-glace est utilisé ou les essuie-glaces du pare-brise ne sont pas utilisés quand il pleut.
 - Glace, brouillard, neige, gel, pluie, poussière ou objets étrangers tels que des sacs en plastique coincés sur le pare-brise.
 - Des camions équipés de plateaux de chargement bas et des véhicules avec un profil particulièrement bas ou élevé.
 - Lors d'une conduite près de murs sans motif (y compris les clôtures et les murs rayés longitudinalement).
 - Les feux arrière du véhicule qui se trouve devant sont éteints.
 - Un véhicule est situé hors de la plage d'éclairage des phares.
 - Le véhicule s'engage dans un virage serré, ou monte ou descend une pente à forte inclinaison.
 - Entrée ou sortie d'un tunnel.
 - Des bagages lourds chargés font s'incliner le véhicule.
 - Une lumière puissante éclaire l'avant du véhicule (feux arrière ou feux de route de véhicules venant en sens inverse).
 - Il y a de nombreux émetteurs de lumière sur le véhicule situé devant vous.
 - Lorsque le véhicule qui se trouve devant n'est pas équipé de feux arrière ou que ces derniers sont éteints pendant la nuit.
 - Une charge ou des bagages de forme allongée sont chargés sur les longerons du toit et recouvrent la caméra de détection avant (FSC).
 - Gaz d'échappement du véhicule devant vous, sable, neige et vapeur d'eau émanant de bouches d'égout et de grilles, et eau projetée en l'air.

- Lors du remorquage d'un véhicule en panne.
- Le véhicule roule avec des pneus ayant une usure sensiblement différente.
- Le véhicule roule sur une pente descendante ou une route cabossée.
- Présence de flaques d'eau sur la route.
- L'environnement est sombre, comme par exemple la nuit, le soir ou le matin, ou dans un tunnel ou un parking couvert.
- La luminosité des phares est réduite ou affaiblie en raison de la poussière ou d'un axe optique dévié.
- L'objet ciblé entre dans l'angle mort de la caméra de détection avant (FSC).
- Une personne ou un objet arrive subitement sur la route depuis un angle mort, ou apparaît juste devant le véhicule.
- Le conducteur change de file et s'approche d'un véhicule qui précède.
- En cas de conduite extrêmement proche de l'objet ciblé.
- Des chaînes de roues ou une roue de secours temporaire sont installées.
- Le véhicule situé devant vous a une forme spéciale. Par exemple, un véhicule tirant une caravane ou une remorque à bateaux, ou un transporteur de véhicules dont les voitures chargées dont l'avant pointe vers l'arrière.
- Si la caméra de détection avant (FSC) ne peut pas fonctionner normalement en raison d'un contre-jour ou du brouillard, les fonctions associées sont temporairement interrompues et les voyants d'avertissement suivants s'allument. Ceci n'indique toutefois pas une anomalie.
 - Voyant du système de commande des feux de route (HBC) (ambre)
 - Indication d'avertissement/voyant de l'avertisseur de changement de file (LDWS)
 - Voyant/indication d'avertissement (orange) d'aide au freinage intelligent en mode urbain (SCBS)
- Si la caméra de détection avant (FSC) ne peut pas fonctionner normalement en raison de températures élevées, les fonctions associées sont temporairement interrompues et les voyants d'avertissement suivants s'allument. Ceci n'indique toutefois pas une anomalie. Refroidir la zone autour de la caméra de détection avant (FSC), par exemple en activant le climatiseur.
 - Voyant du système de commande des feux de route (HBC) (ambre)
 - Indication d'avertissement/voyant de l'avertisseur de changement de file (LDWS)
 - Voyant/indication d'avertissement (orange) d'aide au freinage intelligent en mode urbain (SCBS)
- Si la caméra de détection avant (FSC) détecte que le pare-brise est poussiéreux ou embué, les fonctions associées sont temporairement interrompues et les voyants d'avertissement suivants s'allument. Ceci n'indique toutefois pas une anomalie. Retirer la poussière du pare-brise ou appuyer sur l'interrupteur de dégivrage pour désembuer le pare-brise.
 - Voyant du système de commande des feux de route (HBC) (ambre)

- *Indication d'avertissement/voyant de l'avertisseur de changement de file (LDWS)*
- *Voyant/indication d'avertissement (orange) d'aide au freinage intelligent en mode urbain (SCBS)*
- *S'il y a des fissures reconnaissables ou des dommages causés par des projections de gravillons ou de débris sur le pare-brise, remplacer toujours le pare-brise. S'adresser à un concessionnaire agréé Mazda pour le remplacement.*

Capteurs radar (arrière)*

Votre véhicule est équipé de capteurs radar (arrière). Les systèmes mentionnés ci-dessous utilisent également les capteurs radar (arrière).

- Surveillance des angles morts (BSM)
- Alerte de circulation transversale à l'arrière (RCTA)

La fonction des capteurs radar (arrière) détecte les ondes radio réfléchies par un véhicule approchant derrière vous ou par un obstacle sont envoyées par le capteur radar.

Capteurs radar (arrière)

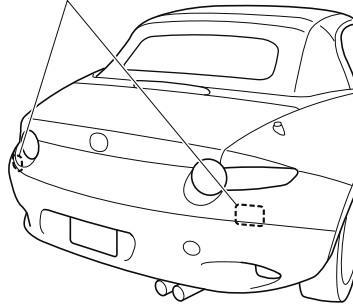

Les capteurs radar (arrière) sont montés à l'intérieur du pare-chocs arrière, un sur chacun des deux côtés gauche et droit.

Toujours garder la surface du pare-chocs arrière à proximité des capteurs radar (arrière) propre de sorte que les capteurs radar (arrière) fonctionnent normalement. Également, ne pas appliquer d'articles tels que des autocollants.

Se référer à Entretien extérieur à la page 6-57.

ATTENTION

Si le pare-chocs arrière reçoit un choc violent, le système peut ne plus fonctionner normalement. Arrêter le système immédiatement et effectuer un contrôle du véhicule chez un concessionnaire agréé Mazda.

REMARQUE

- *Les capacités de détection des capteurs radar (arrière) sont limitées. Dans les cas suivants, la capacité de détection peut diminuer et le système peut ne pas fonctionner normalement.*
- *Le pare-chocs arrière à proximité des capteurs radar (arrière) est déformé.*
- *Il y a des adhérences de neige, de glace ou de boue sur les capteurs radar (arrière) qui sont sur le pare-chocs arrière.*
- *Dans des conditions météorologiques néfastes comme la pluie, le brouillard ou la neige.*

- *Dans les conditions suivantes, les capteurs radar (arrière) peuvent ne pas détecter des objets cibles ou il peut être difficile de les détecter.*
 - *Des objets stationnaires sur une route ou un côté de la route, comme des petits véhicules à deux roues, des vélos, des piétons, des animaux et des caddies.*
 - *Des formes de véhicules qui ne réfléchissent pas bien les ondes radar telles que des remorques vides avec une hauteur basse de véhicule et les voitures de sport.*
- *Les véhicules sont livrés avec le sens des capteurs radar (arrière) ajusté pour chaque véhicule à une condition de véhicule chargée de sorte qu'ils détectent correctement les véhicules qui s'approchent. Si le sens des capteurs radar (arrière) a dévié pour une raison quelconque, faire inspecter le véhicule par un concessionnaire agréé Mazda.*
- *Pour les réparations ou le remplacement des capteurs radar (arrière), ou des réparations au pare-chocs, du travail de peinture et le remplacement à proximité des capteurs radar, consulter un concessionnaire agréé Mazda.*
- *Désactiver le système tandis que vous tirez une remorque ou un accessoire comme un porte-vélos installé à l'arrière du véhicule. Sinon, les ondes radio du radar seront bloquées ce qui entraînera un mauvais fonctionnement du système.*
- *Les capteurs radar sont régis par les lois sur les ondes radio pertinentes du pays dans lequel le véhicule est utilisé. Si le véhicule est conduit à l'étranger, l'autorisation du pays dans lequel le véhicule circule peut s'avérer obligatoire.*

Régulateur de vitesse de croisière

Régulateur de vitesse de croisière*

Le régulateur de vitesse de croisière permet de régler et de maintenir automatiquement la vitesse du véhicule à n'importe quelle vitesse supérieure à 25 km/h (16 mi/h).

PRUDENCE

Ne pas utiliser le régulateur de vitesse de croisière dans les conditions suivantes:

Le fait d'utiliser le régulateur de vitesse de croisière dans les conditions suivantes est dangereux, et peut causer une perte de contrôle du véhicule.

- Terrain vallonné
- Côtes raides
- Trafic important ou variable
- Routes glissantes ou sinueuses
- Toute condition semblable qui demande des variations de la vitesse

▼ Interrupteur du régulateur de vitesse de croisière

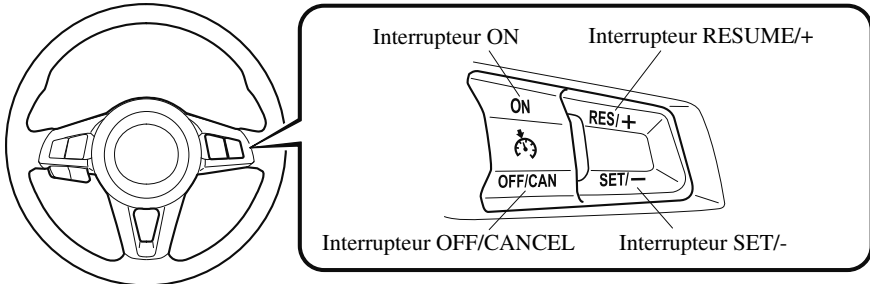

Régulateur de vitesse de croisière

▼ Indication principale du régulateur de vitesse, Indication de réglage/ témoin de réglage du régulateur de vitesse



Tableau de bord de type A

(Indication principale du régulateur de vitesse (blanche))

L'indication s'allume (blanc) lorsque le régulateur de vitesse de croisière est activé.

(Indication de réglage du régulateur de vitesse (verte))

L'indication s'allume (vert) lorsqu'une vitesse de croisière est réglée.

Tableau de bord de type B

(Indication principale du régulateur de vitesse (blanche))

L'indication s'allume (blanc) lorsque le régulateur de vitesse de croisière est activé.

(Indication (blanche)/Témoin (vert) de réglage du régulateur de vitesse)

L'indication de réglage du régulateur de vitesse (blanche) s'affiche sur le tableau de bord et le témoin de réglage du régulateur de vitesse (vert) s'allume lorsqu'une vitesse de croisière a été réglée.

▼ Mise en/hors fonction

Pour mettre le système en fonction, appuyer sur l'interrupteur ON. L'indication principal du régulateur de vitesse de croisière (blanc) s'allume.

Pour mettre le système hors fonction, appuyer sur l'interrupteur OFF/CANCEL. L'indication principal du régulateur de vitesse de croisière (blanc) s'éteint.

PRUDENCE

Toujours désactiver le système de régulateur de vitesse de croisière lorsqu'il n'est pas utilisé:

Le fait de laisser le système de régulateur de vitesse de croisière activé lorsqu'il n'est pas utilisé est dangereux: le système pourrait se déclencher de manière inattendue en cas de pression accidentelle sur la touche d'activation et entraîner une perte de contrôle du véhicule et un accident.

REMARQUE

Lorsque le contacteur est mis sur OFF, le système reste dans l'état de fonctionnement où il se trouvait avant d'avoir été éteint. Par exemple, si l'on met le contacteur sur OFF alors que le système de contrôle de la vitesse de croisière est opérationnel, le système sera opérationnel lorsqu'on remettra le contacteur sur ON la fois suivante.

Régulateur de vitesse de croisière

▼ Pour régler la vitesse

1. Activer le système de régulateur de vitesse de croisière en appuyant sur l'interrupteur ON. L'indication principal du régulateur de vitesse de croisière (blanc) s'allume.
2. Accélérer jusqu'à la vitesse désirée, qui doit être supérieure à 25 km/h (16 mi/h).
3. **Tableau de bord de type A**

Régler le régulateur de vitesse de croisière en appuyant sur l'interrupteur SET/− à la vitesse voulue. Le régulateur de vitesse de croisière est réglé au moment où l'on appuie sur l'interrupteur SET/−. Relâcher simultanément la pédale d'accélération. L'indication de réglage du régulateur de vitesse de croisière (vert) s'allume.

Tableau de bord de type B

Régler le régulateur de vitesse de croisière en appuyant sur l'interrupteur SET/− à la vitesse voulue. Le régulateur de vitesse de croisière est réglé au moment où l'on appuie sur l'interrupteur SET/−. Relâcher simultanément la pédale d'accélération. L'indication de réglage du régulateur de vitesse de croisière (blanche) s'affiche et le témoin de réglage du régulateur de vitesse (vert) s'allume.

REMARQUE

- Il n'est pas possible d'effectuer le réglage de la commande de vitesse de croisière dans les conditions suivantes:
 - **(Boîte de vitesses automatique)**
Le levier sélecteur est en position P ou N.
 - **(Boîte de vitesses manuelle)**
Le levier sélecteur est au point mort.

- Le frein de stationnement est enclenché.
- Relâcher l'interrupteur SET/− ou RESUME/+ à la vitesse voulue, sinon la vitesse continuera à augmenter pendant qu'on maintient l'interrupteur RESUME/+ enfoncé, et continuera à diminuer pendant qu'on maintient l'interrupteur SET/− enfoncé (sauf quand la pédale d'accélérateur est enfoncée).
- Sur une côte, la vitesse du véhicule peut diminuer lors de la montée ou augmenter lors de la descente.
- Le régulateur de vitesse de croisière se désactivera si la vitesse du véhicule descend en dessous de 21 km/h (13 mi/h) lorsqu'il est activé, par exemple lors de la montée d'une pente raide.
- Le régulateur de vitesse de croisière peut s'annuler si la vitesse diminue à environ 15 km/h (9 mi/h) en dessous de la vitesse réglée, par exemple lors de la montée d'une pente longue et raide.

La vitesse préréglée du véhicule avec le régulateur de vitesse de croisière est affichée sur le tableau de bord.

Tableau de bord de type A



55

Tableau de bord de type B

55 mph

Régulateur de vitesse de croisière

▼ Pour augmenter la vitesse de croisière

Utiliser une des méthodes suivantes.

Pour augmenter la vitesse en utilisant l'interrupteur de régulateur de vitesse de croisière

Appuyer sur l'interrupteur RESUME/+ et le maintenir. Le véhicule accélérera. Relâcher l'interrupteur à la vitesse désirée.

Appuyer sur l'interrupteur RESUME/+ et le relâcher immédiatement pour ajuster la vitesse préréglée. Plusieurs opérations augmenteront la vitesse préréglée en fonction du nombre d'opérations.

Augmentation de la vitesse avec une seule opération de l'interrupteur RESUME/+

Affichage du tableau de bord pour une vitesse de véhicule indiquée en km/h: 1 km/h (0,6 mi/h)

Affichage du tableau de bord pour une vitesse de véhicule indiquée en mi/h: 1 mi/h (1,6 km/h)

Pour augmenter la vitesse en utilisant la pédale d'accélérateur

Appuyer sur la pédale d'accélérateur pour accélérer jusqu'à la vitesse voulue. Appuyer sur l'interrupteur SET/– et le relâcher immédiatement.

REMARQUE

Accélérer normalement si une vitesse supérieure est momentanément nécessaire alors que le régulateur de vitesse de croisière est enclenché. Une vitesse supérieure ne gêne pas ou ne change pas la vitesse réglée. Relâcher la pédale d'accélérateur pour revenir à la vitesse réglée.

▼ Pour diminuer la vitesse de croisière

Appuyer sur l'interrupteur SET/– et le maintenir. Le véhicule ralentira graduellement. Relâcher l'interrupteur à la vitesse désirée.

Appuyer sur l'interrupteur SET/– et le relâcher immédiatement pour ajuster la vitesse préréglée. Plusieurs opérations diminuent la vitesse préréglée en fonction du nombre d'opérations.

Diminution de la vitesse avec une seule opération de l'interrupteur SET/–

Affichage du tableau de bord pour une vitesse de véhicule indiquée en km/h: 1 km/h (0,6 mi/h)

Affichage du tableau de bord pour une vitesse de véhicule indiquée en mi/h: 1 mi/h (1,6 km/h)

Régulateur de vitesse de croisière

▼ Pour rétablir la vitesse de croisière à une vitesse supérieure à 25 km/h (16 mi/h)

Si le système de régulation de la vitesse est temporairement annulé (par exemple en actionnant la pédale de frein) et que le système est encore en fonction, il est possible de revenir à la dernière vitesse réglée en appuyant sur l'interrupteur RESUME/➕.

Si la vitesse du véhicule est inférieure à 25 km/h (16 mph), accélérer jusqu'à 25 km/h (16 mph) ou plus et appuyer sur l'interrupteur RESUME/➕.

▼ Pour annuler temporairement

Pour annuler temporairement le système, utiliser une de ces méthodes:

- Appuyer légèrement sur la pédale de frein.
- **(Boîte de vitesses manuelle)**
Appuyer sur la pédale d'embrayage.
- Appuyer sur l'interrupteur OFF/CANCEL.

Si l'interrupteur RESUME/➕ est enfoncé lorsque la vitesse du véhicule est de 25 km/h (16 mi/h) ou plus, le système revient à la vitesse précédemment définie.

REMARQUE

- Si l'une des conditions suivantes se réalise alors le système de commande de la vitesse de croisière est temporairement annulé.
 - Le frein de stationnement est enclenché.
 - **(Boîte de vitesses automatique)**
Le levier sélecteur est en position P ou N.

· (Boîte de vitesses manuelle)

Le levier sélecteur est au point mort.

- Lorsque le système de commande de la vitesse de croisière est temporairement annulé par même l'une des conditions applicables d'annulation, il est impossible de réinitialiser la vitesse.

· (Boîte de vitesses automatique)

Il est impossible d'annuler la commande de vitesse de croisière tandis que vous roulez en mode manuel (le levier sélecteur est passé de la position D à M). Par conséquent, le frein moteur ne sera pas active même si la transmission est décalée vers le bas à une vitesse inférieure. Si une décélération est nécessaire, diminuer la vitesse réglée du véhicule ou enfoncer la pédale de frein.

▼ Pour désactiver

Tableau de bord de type A

Lorsqu'une vitesse de croisière a été réglée (l'indication de réglage du régulateur de vitesse (verte) s'allume)

Maintenir l'interrupteur OFF/CANCEL enfoncé ou appuyer 2 fois sur l'interrupteur OFF/CANCEL.

Lorsqu'une vitesse de croisière n'a pas été réglée (l'indication principal du régulateur de vitesse de croisière (blanc) s'allume)

Appuyer sur l'interrupteur OFF/CANCEL.

Régulateur de vitesse de croisière

Tableau de bord de type B

Lorsqu'une vitesse de croisière a été réglée (l'indication de réglage du régulateur de vitesse (blanche) s'affiche/le témoin de réglage du régulateur de vitesse (vert) s'allume)

Maintenir l'interrupteur OFF/CANCEL enfoncé ou appuyer 2 fois sur l'interrupteur OFF/CANCEL.

Lorsqu'une vitesse de croisière n'a pas été réglée (l'indication principal du régulateur de vitesse de croisière (blanc) s'allume)

Appuyer sur l'interrupteur OFF/CANCEL.

Système de surveillance de pression des pneus

Système de surveillance de pression des pneus

Le système de surveillance de pression des pneus (TPMS) surveille la pression de chaque pneu.

Si la pression de gonflage est trop basse dans l'un ou plusieurs des pneus, le système l'indique au conducteur au moyen du voyant dans le combiné d'instruments et de l'avertisseur sonore.

Se référer à S'adresser à un concessionnaire agréé Mazda pour faire inspecter le véhicule, page 7-38.

Se référer à Mesures correctives à la page 7-43.

Se référer à Avertisseur sonore de surveillance de pression des pneus à la page 7-54.

Les capteurs de pression des pneus installés sur chaque roue envoient les données d'information de pression de gonflage par signal radio au récepteur situé dans le véhicule.

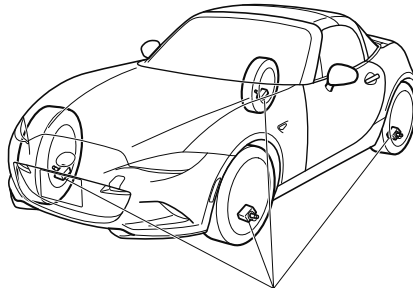

Capteurs de pression des pneus

REMARQUE

Lorsque la température ambiante est basse à cause des changements saisonniers, la température des pneus est également plus basse. Lorsque la température des pneus diminue, la pression d'air diminue aussi. Il est possible que le voyant TPMS s'allume plus souvent. Vérifier visuellement les pneus tous les jours avant de conduire, et vérifier la pression des pneus une fois par mois à l'aide d'une jauge de pression des pneus. Pour vérifier la pression des pneus, il est recommandé d'utiliser une jauge de pression des pneus numérique.

Le système TPMS ne vous dispense aucunement de vérifier régulièrement la pression et l'état de tous les quatre pneus.

Système de surveillance de pression des pneus

ATTENTION

➤ *Tous les pneus, y compris le pneu de la roue de secours (s'il est fourni) doivent être contrôlés tous les mois lorsqu'ils sont froids, et être gonflés à la pression de gonflage recommandée par le fabricant du véhicule sur la plaque d'information du véhicule ou sur l'étiquette de pressions de gonflage des pneus. (Si le véhicule est équipé de pneus d'une taille différente de celle indiquée sur la plaque d'information du véhicule ou sur l'étiquette de pressions de gonflage des pneus, il faut déterminer la pression de gonflage correcte pour ces pneus.) Comme caractéristique de sécurité complémentaire, le véhicule a été équipé d'un système de surveillance de pression des pneus (TPMS) qui allume un voyant de basse pression de gonflage de pneu lorsqu'au moins un pneu est nettement sous-gonflé. Par conséquent, lorsque le voyant de basse pression de gonflage de pneu s'allume, il faut s'arrêter et vérifier les pneus dès que possible, et les gonfler à la pression correcte. Le fait de conduire sur un pneu sous-gonflé cause une surchauffe du pneu, ce qui peut causer une défaillance du pneu. Le sous-gonflage affecte aussi l'économie de carburant et la longévité de pneus, ainsi que la maniabilité du véhicule et le freinage.*

Bien noter que le TPMS ne vous dispense absolument pas d'effectuer un entretien adéquat des pneus, et le conducteur a la responsabilité de maintenir la bonne pression de gonflage des pneus, même si le sous-gonflage n'a pas atteint le niveau suffisant pour déclencher l'éclairage du voyant de basse pression de gonflage de pneu TPMS.

Votre véhicule est également équipé d'un témoin d'anomalie TPMS pour vous alerter lorsque le système ne fonctionne pas correctement.

Le témoin d'anomalie TPMS est combiné avec le voyant de basse pression de gonflage de pneu. Lorsque le système détecte une panne, le voyant va clignoter pendant approximativement une minute puis reste allumé. Cette séquence se répète à chaque démarrage du véhicule tant que la panne existe. Lorsque le témoin d'anomalie est allumé, le système ne peut pas détecter ou signaler un faible pression des pneus. Les pannes TPMS peuvent se produire pour une variété de raisons, y compris l'installation de pneu de rechange, de pneu alternatifs ou de roues sur le véhicule qui empêchent le fonctionnement correct du TPMS. Toujours vérifier le voyant de panne TPMS après le remplacement d'un ou de plusieurs pneus ou roues sur le véhicule pour vous assurer que le remplacement ou les pneus/roues alternatifs permettent le fonctionnement correct du TPMS.

➤ *Afin d'éviter de fausses indications, le système fait un échantillonnage pendant une certaine période avant d'indiquer un problème. Ceci fait qu'il n'indiquera pas instantanément un dégonflage soudain ou une explosion d'un pneu.*

Système de surveillance de pression des pneus

▼ Activation erronée du système

Lorsque le voyant clignote, cela peut indiquer une anomalie du système. S'adresser à un concessionnaire agréé Mazda.

Une activation erronée du système peut se produire dans les cas suivants:

- Lorsqu'il y a un équipement ou un dispositif proche du véhicule qui utilise la même fréquence radio que celle des capteurs de pression des pneus.
- Lorsqu'un dispositif métallique, comme un système de navigation non d'origine est installé près du centre du tableau de bord, bloquant la réception des signaux radio des capteurs de pression des pneus par le récepteur.
- Lors de l'utilisation des dispositifs suivants dans le véhicule, ils peuvent gêner le fonctionnement du récepteur.
 - Un appareil numérique tel qu'un ordinateur portable.
 - Un convertisseur de tension tel qu'un convertisseur CC-CA.
- Lorsqu'une accumulation excessive de neige ou de glace adhère au véhicule, en particulier autour des roues.
- Lorsque les piles des capteurs de pression des pneus sont épuisées.
- Lorsqu'une roue non équipée d'un capteur de pression de pneu est utilisée.
- Lorsque des pneus avec flancs ceinturés d'acier sont utilisés.
- Lorsque des chaînes à neige sont utilisées.

▼ Pneus et jantes



Lors de l'inspection ou de l'ajustement de la pression de gonflage des pneus, ne pas appliquer une force excessive à la tige de la roue. Cela pourrait l'endommager.

Changement de pneus et de jantes

L'opération suivante permet au système de surveillance de pression des pneus d'identifier le signal de code d'identification unique d'un capteur de pression de pneu lorsque les pneus ou les jantes sont changés, comme lors de l'installation ou du retrait des pneus d'hiver.

REMARQUE

Chaque capteur de pression de pneu a un signal de code d'identification unique. Le signal de code doit être enregistré par le système de surveillance de pression des pneus avant qu'il puisse fonctionner. La manière la plus facile est de faire changer les pneus et faire l'enregistrement du signal de code d'identification par un concessionnaire agréé Mazda.

Lorsque le changement des pneus est fait par un concessionnaire agréé Mazda

Lorsqu'un concessionnaire agréé Mazda change les pneus du véhicule, il effectue l'enregistrement du signal de code d'identification des capteurs de pression des pneus.

Système de surveillance de pression des pneus

Lorsque le changement des pneus est fait par le propriétaire

Si le propriétaire ou quelqu'un d'autre fait le changement des pneus, le conducteur ou la personne faisant le changement peut également exécuter les étapes pour que le système de surveillance de pression des pneus complète l'enregistrement du signal de code d'identification.

1. Une fois les pneus remplacés, mettre le contacteur sur ON, puis sur ACC ou OFF.
2. Attendre 15 minutes environ.
3. Après environ 15 minutes, conduire le véhicule à une vitesse de 25 km/h (16 mi/h) ou plus pendant 10 minutes et le signal de code d'identification des capteurs de pression des pneus sera enregistré automatiquement.

REMARQUE

Si le véhicule est conduit dans les 15 minutes du changement des pneus ou jantes, le voyant du système de surveillance de pression des pneus clignotera car le signal de code d'identification des capteurs de pression des pneus n'a pas pu être enregistré. Dans un tel cas, arrêter le véhicule pendant 15 minutes environ, après quoi le signal de code d'identification des capteurs de pression des pneus sera enregistré après 10 minutes de conduite.

Remplacement des jantes et des pneus

ATTENTION

- *Lors du remplacement ou de la réparation des pneus, des jantes ou des deux, faire faire le travail par un concessionnaire agréé Mazda, sinon les capteurs de pression des pneus peuvent être endommagés.*
- *Les jantes montées sur ce véhicule Mazda sont spécialement conçues pour l'installation de capteurs de pression des pneus. Ne pas utiliser des jantes non d'origine, car il peut ne pas être possible d'y installer les capteurs de pression des pneus.*

S'assurer de faire installer les capteurs de pression des pneus à chaque fois que des pneus ou jantes sont remplacés. Lors du changement d'un pneu, d'une jante ou des deux, les types suivants de capteurs de pression des pneus peuvent être installés.

- Un capteur de pression de pneu retiré de l'ancienne jante et installé sur la nouvelle.
- Le même capteur de pression de pneu utilisé avec la même jante. Seul le pneu est remplacé.
- Un capteur de pression de pneu neuf installé sur une nouvelle jante.

Système de surveillance de pression des pneus

REMARQUE

- *Le signal de code d'identification du capteur de pression de pneu doit être enregistré lorsqu'un nouveau capteur de pression des pneus est acheté. Pour l'achat de capteurs de pression des pneus et l'enregistrement du signal de code d'identification du capteur de pression de pneu, s'adresser à un concessionnaire agréé Mazda.*
- *Lors de la réinstallation sur une jante d'un capteur de pression des pneus déjà installé, remplacer l'anneau d'étanchéité (joint entre le corps de valve/capteur et la roue) du capteur de pression des pneus.*

Écran de rétrovision

Écran de rétrovision*

L'écran de rétrovision fournit des images visuelles de l'arrière du véhicule lorsque vous faites marche arrière.



Conduire toujours prudemment en surveillant l'arrière et les alentours de la voiture directement avec les yeux:

Il est dangereux de faire une marche arrière en ne regardant que l'écran, car cela peut provoquer un accident ou une collision avec un objet. L'écran de rétrovision est uniquement un appareil d'aide visuel à la marche arrière du véhicule. Les images à l'écran peuvent être différentes des conditions réelles.



- *Ne pas utiliser l'écran de rétrovision dans les conditions suivantes: Le fait d'utiliser l'écran de rétrovision dans les conditions suivantes est dangereux, et peut causer des blessures corporelles ou des dommages au véhicule, ou les deux à la fois.*
 - *Routes verglacées ou enneigées.*
 - *Des chaînes de roues ou une roue de secours temporaire sont installées.*
 - *Le véhicule est sur une route en pente.*
- *Lorsque l'affichage est froid, des images peuvent traverser l'écran et sa luminosité peut être anormalement faible, empêchant ainsi de confirmer les conditions dans lesquelles se trouve le véhicule. Conduire toujours prudemment en surveillant l'arrière et les alentours de la voiture directement avec les yeux.*
- *Ne pas forcer sur la caméra. La position de la caméra et l'angle peuvent dévier.*
- *Ne pas démonter, ne pas modifier et ne pas retirer la caméra, car celle-ci perdrait son imperméabilité.*
- *Le couvercle de la caméra est fait en plastique. Ne pas appliquer d'agent dégraissant, de solvants organiques, de cire ou de revêtement de verre sur le couvercle de la caméra. Si l'une de ces matières est renversée sur le couvercle, l'éliminer immédiatement en essuyant avec un chiffon doux.*
- *Ne pas frotter vivement le couvercle de la caméra avec un matériau abrasif ou une brosse dure. Le couvercle ou les lentilles de la caméra pourraient être rayés, ce qui affecterait les images.*

REMARQUE

- Si de l'eau, de la neige ou de la boue adhèrent à la lentille de la caméra, les éliminer en essuyant avec un chiffon doux. S'il est impossible de les éliminer en essuyant, utiliser un détergent doux.
- Si la température de la caméra augmente brusquement, (très chaud à froid, froid à très chaud) l'écran de rétrovision peut ne pas fonctionner correctement.
- Pour remplacer les pneus, s'adresser à un concessionnaire agréé Mazda. Le fait de remplacer les pneus peut causer une déviation des lignes de guidage qui apparaissent sur l'écran.
- Si le véhicule a subi une collision à l'avant, sur les côtés ou à l'arrière, il est possible que l'alignement de la caméra de vue arrière de stationnement (emplacement, angle d'installation) ait dévié. Toujours s'adresser à un concessionnaire agréé Mazda pour faire inspecter le véhicule.
- Si "Pas de signal vidéo disponible" s'affiche à l'écran, il pourrait y avoir un problème avec la caméra. Faire inspecter votre véhicule par un concessionnaire agréé Mazda.
- La tonalité de l'écran peut différer de la tonalité réelle pendant un certain temps après l'affichage de l'image de la caméra. Ceci n'indique toutefois pas une anomalie.

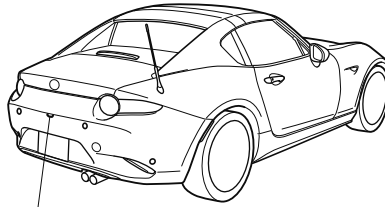
▼ Emplacement de la caméra de stationnement de rétrovision

Caméra de stationnement de rétrovision

▼ Basculer à l'écran de rétrovision

Mettre le levier de changement de vitesses/levier sélecteur sur R lorsque que le contacteur est mis sur ON pour commuter l'écran de rétrovision.

REMARQUE

Lorsque vous faites passer le levier de changement de vitesses/levier sélecteur de R à une autre position, l'affichage précédent réapparaît sur l'écran.

Écran de rétrovision

▼ Champ de vision à l'écran

Les images à l'écran peuvent être différentes des conditions réelles.

(Affichage à l'écran)

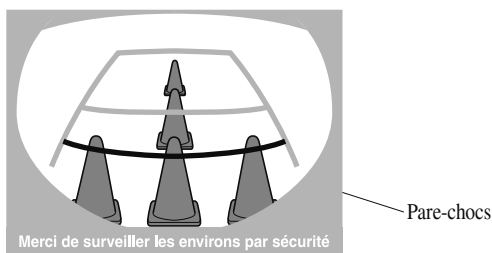

(Vue réelle)

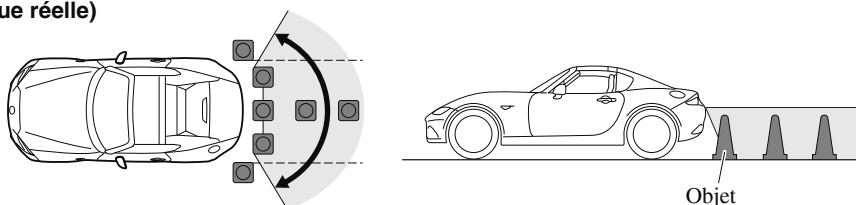

REMARQUE

- Le champ de vision varie selon le véhicule et les conditions routières.
- Le champ de vision est limité. Les objets sous le pare-chocs ou près des extrémités du pare-chocs ne peuvent pas être affichés.
- La distance qui apparaît dans l'image affichée est différente de la distance réelle car la caméra de stationnement de rétrovision est équipée d'une lentille spéciale.
- Certains équipements installés en option peuvent être aperçus par la caméra. N'installer aucune pièce optionnelle qui risque de gêner la vision de la caméra, telle qu'un objet lumineux ou fait d'une matière réfléchissante.
- Il peut être difficile de voir l'affichage dans les conditions suivantes, sans que cela signifie un mauvais fonctionnement.
 - Dans un endroit sombre.
 - Lorsque la température autour de la lentille est élevée/basse.
 - Lorsque la caméra est mouillée, en cas de pluie ou en période très humide.
 - Lorsque une matière étrangère, comme de la boue, est collée autour de la caméra.
 - Lorsque la lentille de la caméra reflète le soleil ou les phares.
- Il est possible que l'affichage des images soit retardé si la température autour de la caméra est basse.

▼ Visionnement de l'affichage

Les lignes de guidage qui indiquent la largeur du véhicule (jaunes) apparaissent sur l'écran à titre de référence pour indiquer la largeur approximative du véhicule en comparaison de la largeur de l'espace de stationnement dans lequel on s'apprête à reculer.

Utiliser cette vue d'affichage pour garer le véhicule dans un espace de stationnement ou un garage.

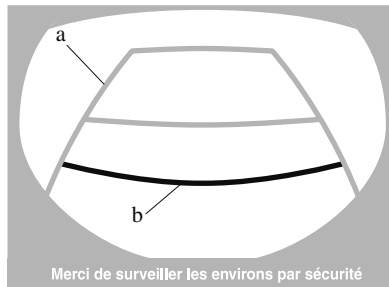

a) Lignes de guidage de largeur du véhicule (jaunes)

Ces lignes de guidage servent de référence pour indiquer la largeur approximative du véhicule.

b) Lignes de guidage de distance.

Ces lignes de guidage indiquent la distance approximative jusqu'à un point mesuré à partir de l'arrière du véhicule (à partir de l'extrémité du pare-chocs).

- Les lignes rouges et jaunes indiquent des points situés à environ 0,5 m (19,7 po) pour la ligne rouge et 1,0 m (39,4 po) pour les lignes jaunes depuis le pare-chocs arrière (au point central de chacune des lignes).

 **ATTENTION**

Les lignes de guidage sur l'écran sont des lignes fixes. Elles ne sont pas synchronisées avec la rotation du volant par le conducteur. Faire toujours bien attention, et vérifier la zone située à l'arrière du véhicule et la zone environnante directement avec les yeux lorsqu'on recule.

Écran de rétrovision

▼ Utilisation de l'écran de rétrovision

L'utilisation de l'écran de rétrovision, lors de la marche arrière du véhicule, varie selon les conditions de la circulation, de la route et du véhicule. La quantité de braquage et la synchronisation varie aussi selon ces conditions; il faut donc vérifier les conditions environnantes directement avec les yeux, et diriger le véhicule en fonction de ces conditions.

Avant d'utiliser l'écran de rétrovision, lire attentivement les précautions ci-dessus.

REMARQUE

Les images qui apparaissent sur l'écran d'affichage des images provenant de la caméra de stationnement de rétrovision sont des images inversées (images en miroir).

1. Mettre le levier de changement de vitesses/levier sélecteur sur R pour faire apparaître l'écran de rétrovision.
2. Tout en vérifiant les conditions environnantes, faire reculer le véhicule.

(État de l'affichage)

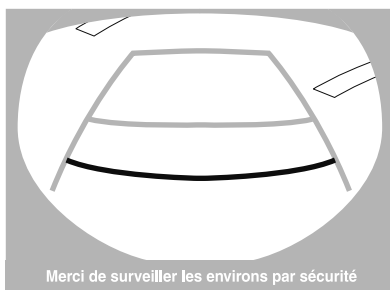

(État du véhicule)

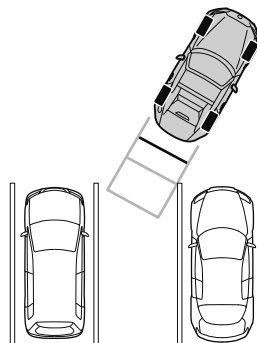

3. Après que le véhicule ait commencé à entrer dans l'espace de stationnement, continuer à reculer lentement de manière que les distances entre les lignes de largeur du véhicule et les côtés de l'espace de stationnement à gauche et à droite soient approximativement égales.
4. Continuer à régler le volant jusqu'à ce que les lignes de guidage de largeur du véhicules soient parallèles aux côtés gauche et droit de l'espace de stationnement.

5. Une fois qu'elles sont parallèles, redresser les roues et reculer lentement le véhicule dans l'espace de stationnement. Continuer à vérifier la zone environnant le véhicule, puis arrêter le véhicule à la meilleure position possible.

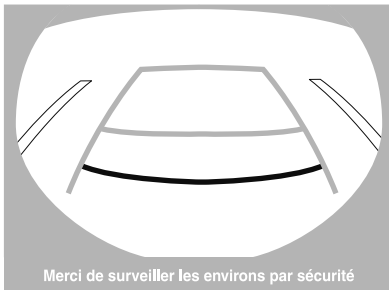
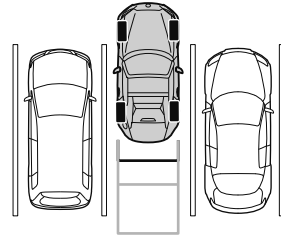
(État de l'affichage)**(État du véhicule)**

6. Lorsque vous faites passer le levier de changement de vitesses/levier sélecteur de R à une autre position, l'affichage précédent réapparaît sur l'écran.

REMARQUE

- Si l'espace de stationnement comporte des lignes de division, redresser les roues lorsque les lignes de guidage de largeur du véhicule leur sont bien parallèles.
- Comme il peut y avoir une différence entre l'image affichée, comme indiqué ci-dessous, et les conditions réelles du stationnement, s'assurer toujours de la sécurité à l'arrière du véhicule et dans la zone environnante directement avec les yeux.
- Dans l'image de l'espace de stationnement (ou du garage) apparaissant à l'écran, bien que l'extrémité arrière et les lignes de guidage de distance puissent paraître alignées sur le moniteur, il est possible qu'elles ne le soient pas réellement au sol.

Écran de rétrovision

- Lors d'un stationnement dans un espace comportant une ligne de division sur un seul côté, il est possible que la ligne de division et la ligne de guidage de largeur du véhicule paraissent alignées sur l'écran, mais qu'elles ne soient pas réellement sur le sol.

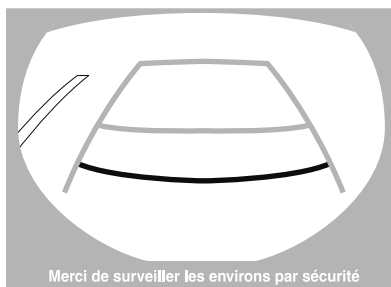

▼ Discordance entre les conditions réelles de la route et l'image affichée

Il existe quelques discordances entre la route réelle et la route affichée. De tels écarts dans la perspective de la distance peuvent entraîner un accident. Bien noter les conditions suivantes qui peuvent causer une discordance dans la perception de la distance.

Quand le véhicule est incliné à cause du poids des passagers et de la charge

Lorsque l'arrière du véhicule est abaissé, l'objet affiché à l'écran apparaît plus loin qu'il ne l'est en réalité.

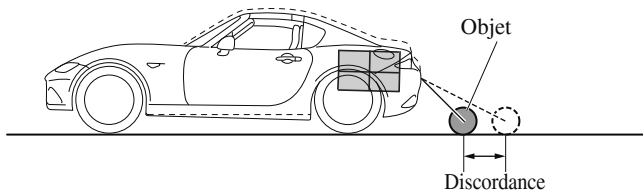

Écran de rétrovision

Quand il y a une pente raide derrière le véhicule

Lorsqu'il y a une pente raide montante (ou descendante) derrière le véhicule, l'objet affiché à l'écran apparaît plus loin (ou plus près en cas de pente descendante) qu'il ne l'est en réalité.

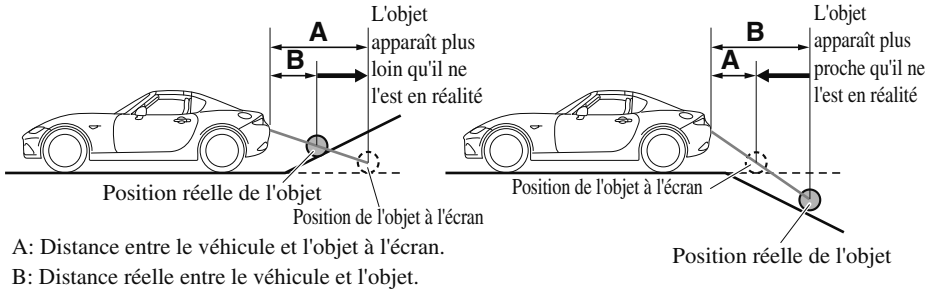

Objet en trois dimensions à l'arrière du véhicule

Comme les lignes de guidage de distance sont affichées sur la base d'une surface plane, la distance à l'objet en trois dimensions affichée sur l'écran est différente de la distance réelle.

(Affichage à l'écran)

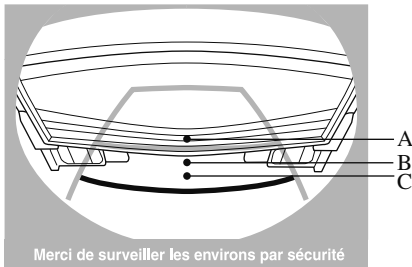

Distance détectée sur l'écran $A > B > C$

(Condition réelle)

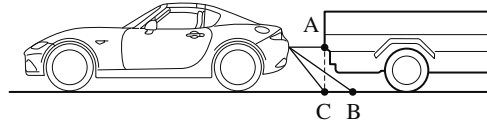

(Distance réelle) $B > C = A$

Écran de rétrovision

▼ Réglage de la qualité d'image





Toujours ajuster la qualité d'image de l'écran de rétrovision tandis que le véhicule est à l'arrêt:

Ne pas ajuster la qualité d'image de l'écran de rétrovision lorsque le véhicule roule. Il est dangereux d'ajuster la qualité d'image de l'écran de rétrovision, comme la luminosité, le contraste, la couleur et la teinte, tout en conduisant le véhicule, car cela pourrait détourner votre attention du fonctionnement du véhicule et entraîner un accident.

Le réglage de la qualité d'image doit être effectué pendant que le levier de changement de vitesses/levier sélecteur est en position de marche arrière (R).

Il y a quatre réglages qui peuvent être effectués qui incluent la luminosité, le contraste, la nuance et la couleur. Durant le réglage, faites toujours attention à la zone qui entoure le véhicule.

1. Sélectionner l'icône  sur l'écran d'accueil pour afficher les onglets.
2. Sélectionner l'option d'onglet désirée.
3. Régler la luminosité, le contraste, la teinte et la couleur en utilisant le curseur.
Si vous devez réinitialiser, appuyer sur le bouton de réinitialisation.
4. Sélectionner l'icône  sur l'écran d'accueil pour fermer l'onglet.

5

Fonctions intérieures

Utilisation des différentes fonctions concernant le confort de conduite, incluant le système de commande de température et le système audio.

Système de commande de température.....	5-2
Conseils d'utilisation.....	5-2
Fonctionnement des bouches d'aération.....	5-3
Type manuel.....	5-5
Type entièrement automatique.....	5-10
Mazda Connect.....	5-15
Qu'est-ce que Mazda Connect ?.....	5-15

Opérations de base de Mazda Connect.....	5-18
Équipement intérieur.....	5-37
Pare-soleil.....	5-37
Éclairages intérieurs.....	5-39
Prise des accessoires.....	5-39
Porte-verres.....	5-40
Compartiments de rangement.....	5-44
Coupe-vent.....	5-46

Système de commande de température

Conseils d'utilisation

- Utiliser le système de commande de température lorsque le moteur tourne.
- Pour éviter de décharger la batterie, ne pas laisser la commande des ventilateurs en marche pendant une longue période avec le contacteur est placé sur ON si le moteur ne tourne pas.
- Retirer toute obstruction telle que des feuilles, de la neige ou de la glace accumulées sur le capot et sur la prise d'air de la grille d'auvent, afin d'améliorer l'efficacité du système.
- Utiliser le système de commande de température pour désembuer les vitres et déshumidifier l'air.
- Le mode de recirculation doit être utilisé lors de la conduite à l'intérieur des tunnels ou dans les embouteillages ou si vous souhaitez couper l'air extérieur pour le refroidissement rapide de l'intérieur.
- Utiliser la position de l'air extérieur pour la ventilation ou le dégivrage des essuie-glaces.
- Si le véhicule a été stationné en plein soleil pendant la saison chaude, ouvrir les vitres pour laisser l'air chaud s'échapper puis mettre en marche le système de commande de température.
- Faire fonctionner le climatiseur pendant 10 minutes environ au moins une fois par mois afin de garder les pièces internes lubrifiées.
- Faire vérifier le climatiseur avant la saison chaude. Un manque de réfrigérant peut affecter le rendement du climatiseur.

Les spécifications du réfrigérant sont indiquées sur une étiquette fixée à l'intérieur du compartiment moteur. Si le mauvais type de réfrigérant est utilisé, cela peut entraîner une anomalie grave du système de commande de température. Pour l'inspection ou la réparation, consulter un réparateur professionnel agréé par le gouvernement, car un dispositif spécial est requis pour la maintenance du climatiseur.

Pour plus de détails, s'adresser à un concessionnaire agréé Mazda.

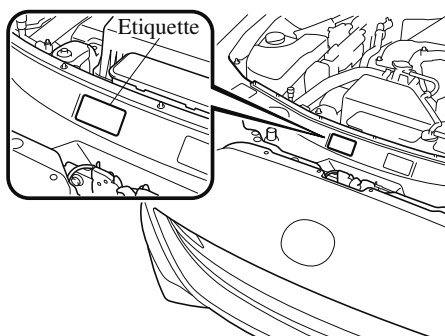

Système de commande de température

Fonctionnement des bouches d'aération

▼ Réglage des bouches d'aération

Pour diriger le flot d'air

Pour régler la direction du flot d'air, déplacer le bouton de réglage.

REMARQUE

· Lors de l'utilisation de la climatisation par temps humide, il est possible que le système souffle de l'air chargé de brume par les bouches d'aération. Ceci n'indique pas un problème, mais est dû à de l'air humide soudainement refroidi.

Bouches d'aération centrales (conducteur) et bouches d'aération latérales

Ouvrir/fermer les bouches d'air

REMARQUE

Il est possible avec le bouton d'ouvrir et de fermer entièrement les bouches d'aération.

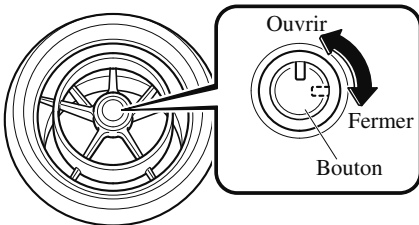

Réglage du sens du débit d'air

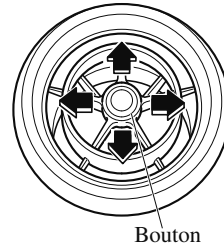

Bouches d'aération centrales (passager)

Ouvrir/fermer les bouches d'air

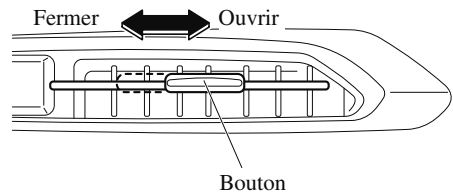

Réglage du sens du débit d'air

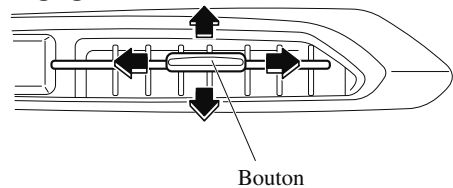

Système de commande de température

▼ Sélection du mode de circulation d'air

Bouches d'aération du tableau de bord

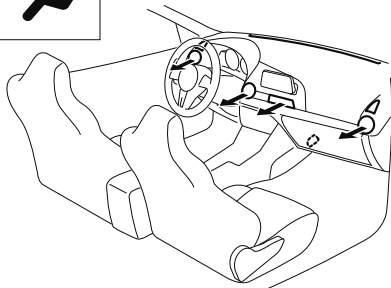

Bouches d'aération de dégivrage et du plancher

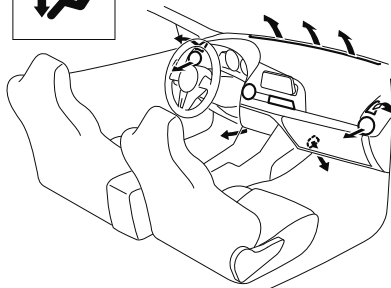

Bouches d'aération du tableau de bord et du plancher

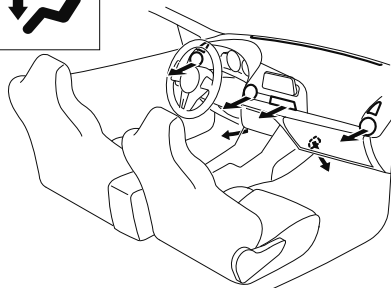

Bouches d'aération de dégivrage

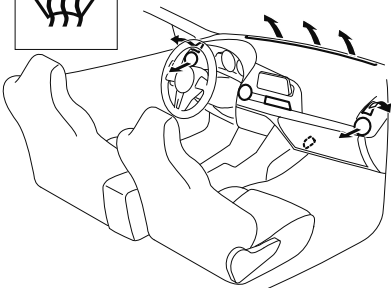

Bouches d'aération du plancher

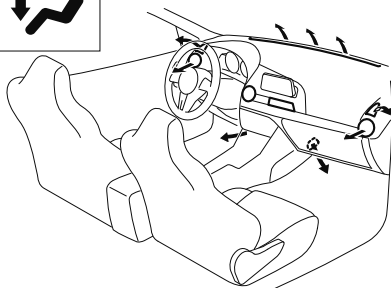

REMARQUE

Le mode de circulation d'air évacue l'air par les bouches d'aération et le volume d'air peut changer selon l'état d'ouverture/fermeture des bouches d'aération.

Système de commande de température

Type manuel

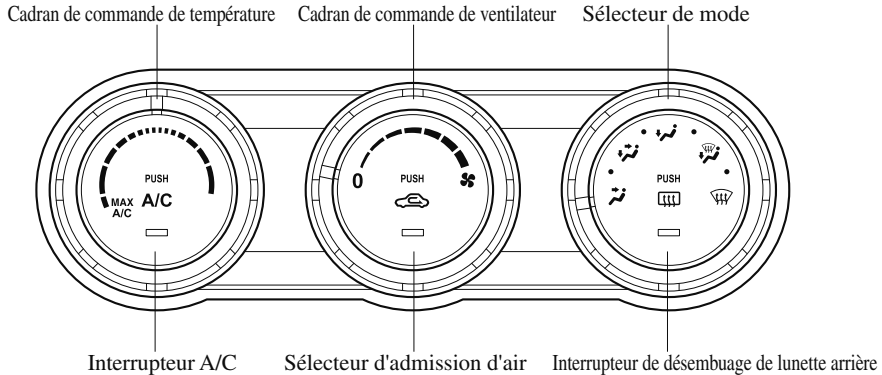



▼ Touches de commande

Cadran de commande de température

Ce cadran commande la température. Le tourner dans le sens des aiguilles d'une montre pour de l'air plus chaud et dans le sens contraire pour de l'air plus froid.

REMARQUE

Lorsque le mode est réglé sur ,  ou une position intermédiaire, avec le cadran de commande de ventilateur sur une position autre que 0 et le cadran de commande de température à la position de froid maximum, le sélecteur d'admission d'air passe en position de recirculation d'air et le climatiseur s'allume automatiquement.

Si l'on ne veut pas allumer le climatiseur, appuyer sur l'interrupteur A/C pour l'éteindre.

Cadran de commande de ventilateur



Ce cadran permet de régler la vitesse du ventilateur.

Le ventilateur a sept vitesses.

Sélecteur de mode

Tourner le sélecteur de mode pour sélectionner le mode de débit d'air (page 5-4).

REMARQUE

- Il est possible de placer le sélecteur de mode sur une position intermédiaire (●) entre chaque mode. Régler le cadran sur une position intermédiaire si vous souhaitez répartir le flux d'air entre les deux modes.
- Par exemple, lorsque le sélecteur de mode est à la position ● entre les positions  et  le débit d'air des bouches d'aération du plancher est moindre qu'à la position .

Interrupteur A/C

Appuyer sur l'interrupteur A/C pour mettre le climatiseur sous tension. Le témoin s'allume sur le commutateur lorsque le

Système de commande de température

cadran de commande du ventilateur est sur une position autre que OFF.

Appuyer de nouveau sur l'interrupteur pour mettre le climatiseur hors tension.

REMARQUE

Le climatiseur peut ne pas fonctionner si la température extérieure est près de 0 °C (32 °F).

Sélecteur d'admission d'air

Cet interrupteur commande la source de l'air pénétrant dans le véhicule.

La position d'air provenant de l'extérieur ou d'air recyclé peut être sélectionnée. Appuyer sur le sélecteur afin de sélectionner la position d'air provenant de l'extérieur ou air recyclé.

Position de recyclage d'air (témoin allumé)

L'air provenant de l'extérieur n'entre pas dans l'habitacle. L'air de l'habitacle est recyclé. Utiliser cette position lors de la conduite dans un tunnel, lorsque le trafic est dense (niveau de gaz d'échappement élevé) ou pour obtenir un refroidissement rapide.

Position d'air provenant de l'extérieur (témoin éteint)

L'air extérieur peut entrer dans l'habitacle. Utilisez cette position pour la ventilation ou le dégivrage des essuie-glaces.



Par temps froid ou pluvieux, ne pas utiliser la position  :

Il est dangereux d'utiliser la position  par temps froid ou pluvieux car ceci aura pour effet d'embuer les vitres de l'habitacle. Cela risque de diminuer la visibilité, ce qui peut causer un accident grave.

REMARQUE

- La position d'air recyclé est la position par défaut lorsque le contacteur est positionné sur ON, que le système de climatisation est activé et que la température extérieure dépasse environ 73 °F (23 °C).
- Pour quitter la position d'air recyclé par défaut, appuyer sur le sélecteur d'admission d'air pour sélectionner la position d'air extérieur.
- Lorsque le sélecteur d'admission d'air est réglé sur la position d'air extérieur et que la température extérieure dépasse environ 73 °F (23 °C), le système de climatisation peut sélectionner automatiquement la position d'air recyclé pour améliorer l'efficacité du système de climatisation.

Interrupteur de désembuage de lunette arrière

Appuyer sur l'interrupteur du désembueur de lunette arrière pour dégivrer la lunette arrière.



Se référer à Désembueur de lunette arrière à la page 4-63.

Système de commande de température

▼ Chauffage

1. Régler le sélecteur de mode sur la position .
2. Régler le sélecteur d'admission d'air à la position d'air extérieur (témoin éteint).
3. Régler le cadran de commande de température sur une position d'air chaud.
4. Régler le cadran de commande de ventilateur sur la vitesse désirée.
5. Si l'on désire un chauffage déshumidifié, allumer le climatiseur.

REMARQUE

- Si le pare-brise s'embue facilement, mettre le sélecteur de mode sur la position .
- Si de l'air plus frais est désiré au niveau du visage, mettre le sélecteur de mode sur la position  et régler le cadran de commande de température à la position la plus confortable.
- L'air dirigé vers le plancher est plus chaud que l'air dirigé vers le visage (sauf si le cadran de commande de température est réglé aux positions maximales d'air chaud ou froid).

▼ Refroidissement

1. Régler le sélecteur de mode sur la position .
2. Régler le cadran de commande de température sur la position de rafraîchissement.
3. Régler le cadran de commande de ventilateur sur la vitesse désirée.
4. Mettre en marche le climatiseur en appuyant sur l'interrupteur A/C.
5. Une fois que le refroidissement commence, ajuster le cadran de

commande du ventilateur et celui de la température selon les besoins pour maintenir un confort maximal.

ATTENTION

Si on utilise le climatiseur pendant qu'on conduit sur de longues côtes ou dans des embouteillages, vérifier si l'indication d'avertissement/le voyant de température élevée du liquide de refroidissement du moteur s'allume ou clignote (page 7-34). Le climatiseur risque de causer une surchauffe du moteur. Si le voyant est allumé ou clignote, mettre le climatiseur hors tension (page 7-28).

REMARQUE

- Lorsque l'on désire un rafraîchissement maximal, régler le cadran de commande de température sur la position maximale d'air froid et régler le sélecteur d'admission d'air à la position de recyclage d'air, puis tourner le cadran de commande de ventilateur à fond dans le sens des aiguilles d'une montre.
- Si de l'air plus chaud est désiré au niveau du plancher, mettre le sélecteur de mode sur la position  et régler le cadran de commande de température à la position la plus confortable.
- L'air dirigé vers le plancher est plus chaud que l'air dirigé vers le visage (sauf si le cadran de commande de température est réglé aux positions maximales d'air chaud ou froid).

Systeme de commande de temperature

▼ Ventilation



1. Régler le sélecteur de mode sur la position .
2. Régler le sélecteur d'admission d'air à la position d'air extérieur (témoin éteint).
3. Régler le cadran de commande de température sur une position désirée.
4. Régler le cadran de commande de ventilateur sur la vitesse désirée.

▼ Dégivrage et désembuage du pare-brise

1. Régler le sélecteur de mode sur la position .
2. Régler le cadran de commande de température sur une position désirée.
3. Régler le cadran de commande de ventilateur sur la vitesse désirée.
4. Si l'on désire un chauffage déshumidifié, allumer le climatiseur.

PRUDENCE





Ne pas désembuer le pare-brise en utilisant la position  avec la commande de température réglée à la position froid:

Il est dangereux d'utiliser la position  avec la commande de température réglée à la position froid car ceci aura pour effet d'embuer l'extérieur du pare-brise. Cela risque de diminuer la visibilité, ce qui peut causer un accident grave. Régler la commande de température à chaud ou tiède lorsque la position de dégivrage  est utilisée.

REMARQUE

- Si l'on désire obtenir un dégivrage maximal, mettre le climatiseur en marche, mettre le cadran de commande de température sur la position maximale d'air chaud, et mettre le cadran de commande de ventilateur à fond dans le sens des aiguilles d'une montre.
- Si l'on désire obtenir de l'air chaud au niveau du plancher, mettre le sélecteur de mode sur la position .

Système de commande de température

· Lorsque le cadran de commande du ventilateur est en marche, et le sélecteur est en position  ou , le climatiseur est automatiquement activé et la position air extérieur est automatiquement sélectionné pour dégivrer le pare-brise. En position  ou  la position de l'air de l'extérieur ne peut pas être passée à la position de recyclage d'air.

▼ Déshumidification

Utiliser le climatiseur par temps froid ou frais afin de faciliter le désembuage du pare-brise et des vitres latérales.

1. Régler le sélecteur de mode sur la position désirée.
2. Régler le sélecteur d'admission d'air à la position d'air extérieur (témoin éteint).
3. Régler le cadran de commande de température sur une position désirée.
4. Régler le cadran de commande de ventilateur sur la vitesse désirée.
5. Mettre en marche le climatiseur en appuyant sur l'interrupteur A/C.

REMARQUE

L'une des fonctions du climatiseur est de déshumidifier l'air et, pour utiliser cette fonction, la température n'a pas à être réglée à froid. Par conséquent, régler le cadran de commande de température à la position désirée (chaud ou froid) et mettre en marche le climatiseur lorsque l'habitacle doit être déshumidifié.

Système de commande de température

Type entièrement automatique

Type A

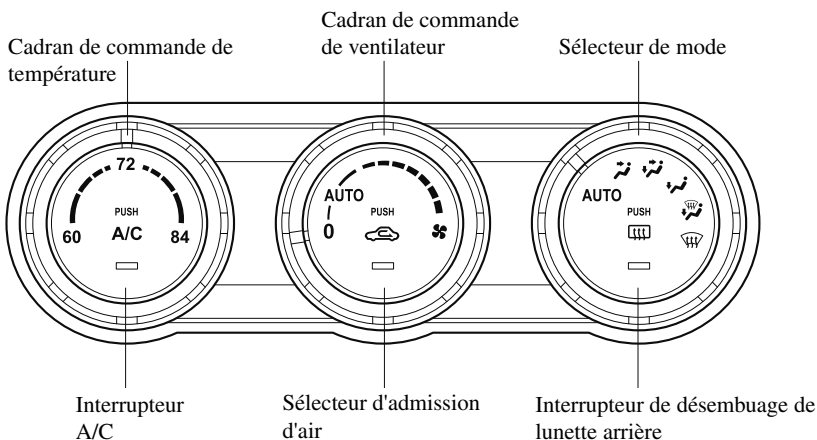

Type B

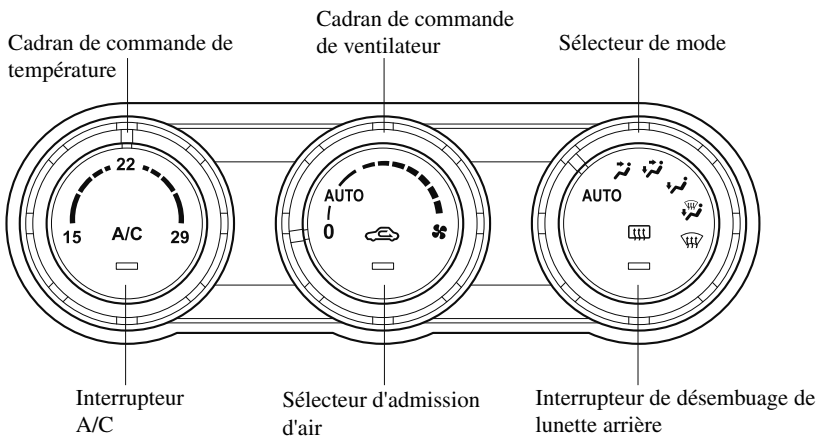

Système de commande de température

▼ Touches de commande

Cadran de commande de température

Ce cadran commande la température. Le tourner dans le sens des aiguilles d'une montre pour de l'air plus chaud et dans le sens contraire pour de l'air plus froid.

Cadran de commande de ventilateur

Le ventilateur a sept vitesses.

Position AUTO

Le débit d'air est automatiquement commandé en fonction de la température réglée.

Sauf position AUTO

Le débit d'air peut être réglé au niveau désiré en tournant le cadran.

Position 0

Pour arrêter le système, mettre le cadran sur la position 0.

Sélecteur de mode

Tourner le sélecteur de mode pour sélectionner le mode de débit d'air (page 5-4).





Position AUTO

Le mode de débit d'air est automatiquement réglé à la température sélectionnée.

Sauf position AUTO

La position de débit d'air désirée peut être sélectionnée en tournant le cadran.

REMARQUE

- Avec le mode de débit d'air réglé à la position  et le cadran de commande de température réglé à une température moyenne, de l'air réchauffé est dirigé vers les pieds et de l'air d'une température plus basse sera dirigé par les bouches centrale, gauche et droite.
- Lorsque le cadran de commande du ventilateur est en marche, et le sélecteur est en position  ou , le climatiseur est automatiquement activé et la position air extérieur est automatiquement sélectionné pour dégivrer le pare-brise. En position  ou  la position de l'air de l'extérieur ne peut pas être passée à la position de recyclage d'air.

Interrupteur A/C

Le climatiseur (fonctions de refroidissement/déshumidification) peut être activé ou désactivé en appuyant sur l'interrupteur tandis que le cadran de commande du ventilateur est à une position autre que 0.

Le témoin s'allume lorsque le climatiseur fonctionne.

REMARQUE

Le climatiseur peut ne pas fonctionner si la température extérieure est près de 0 °C (32 °F).

Sélecteur d'admission d'air

La position d'air provenant de l'extérieur ou d'air recyclé peut être sélectionnée. Appuyer sur le sélecteur afin de sélectionner la position d'air provenant de l'extérieur ou air recyclé.

Système de commande de température

Position de recyclage d'air (témoin allumé)

L'air provenant de l'extérieur n'entre pas dans l'habitacle. Utiliser cette position lors de la conduite dans un tunnel, lorsque le trafic est dense (niveau de gaz d'échappement élevé) ou pour obtenir un refroidissement rapide.

Position d'air provenant de l'extérieur (témoin éteint)

L'air extérieur peut entrer dans l'habitacle. Utilisez ce mode pour la ventilation ou le dégivrage des essuie-glaces.



Par temps froid ou pluvieux, ne pas utiliser la position

Il est dangereux d'utiliser la position  par temps froid ou pluvieux car ceci aura pour effet d'embuer les vitres de l'habitacle. Cela risque de diminuer la visibilité, ce qui peut causer un accident grave.

REMARQUE

- La position d'air recyclé est la position par défaut lorsque le contacteur est positionné sur ON, que le système de climatisation est activé et que la température extérieure dépasse environ 73 °F (23 °C).
- Pour quitter la position d'air recyclé par défaut, appuyer sur le sélecteur d'admission d'air pour sélectionner la position d'air extérieur.

- Lorsque le sélecteur d'admission d'air est réglé sur la position d'air extérieur et que la température extérieure dépasse environ 73 °F (23 °C), le système de climatisation peut sélectionner automatiquement la position d'air recyclé pour améliorer l'efficacité du système de climatisation.

Interrupteur de désembuage de lunette arrière

Appuyer sur l'interrupteur du désembueur de lunette arrière pour dégivrer la lunette arrière.

Se référer à Désembueur de lunette arrière à la page 4-63.

▼ Fonctionnement du climatiseur automatique

1. Régler le sélecteur de mode sur la position AUTO.
2. Régler le sélecteur d'admission d'air à la position d'air extérieur (témoin éteint).

REMARQUE

Si la position d'air recyclé est utilisée pendant de longues périodes par temps froid ou à humidité élevée, le pare-brise peut s'embuer plus facilement.

3. Régler le cadran de commande de ventilateur sur la position AUTO.
4. Appuyer sur l'interrupteur A/C pour mettre le climatiseur sous tension (le témoin s'allume).
5. Régler le cadran de commande de température sur une position désirée.
6. Pour arrêter le système, mettre le cadran de commande de ventilateur sur la position 0.

Système de commande de température

REMARQUE

- Régler la température chaude ou froide au maximum ne fournira pas la température désirée plus rapidement.
- Lors de la sélection du chauffage, le système restreindra le débit d'air jusqu'à ce qu'il soit réchauffé afin d'empêcher un air froid de souffler à travers les bouches d'aération.

▼ Dégivrage et désembuage du pare-brise

Régler le sélecteur de mode sur la position  et mettre le cadran de commande de ventilateur à la position de vitesse désirée. A cette position, la position d'air provenant de l'extérieur est automatiquement sélectionnée, et le cadran de commande du ventilateur est sur ON, le climatiseur se met automatiquement en marche. Le climatiseur dirigera de l'air déshumidifié vers le pare-brise et les vitres latérales (page 5-4). Le débit d'air augmentera.

PRUDENCE

Régler la commande de température à la position chaud ou tiède lorsqu'on effectue le désembuage (position ):

Il est dangereux d'utiliser la position  avec la commande de température réglée à la position froid car ceci aura pour effet d'embuer l'extérieur du pare-brise. Cela risque de diminuer la visibilité, ce qui peut causer un accident grave.

REMARQUE

Utiliser le cadran de commande de température pour augmenter la température du débit d'air et dégivrer le pare-brise plus rapidement.

Système de commande de température

▼ Capteur de température et d'enseillement

Capteur d'enseillement

Ne pas placer d'objets sur le capteur d'enseillement. Dans le cas contraire, la température intérieure pourrait ne pas s'ajuster correctement.

Capteur d'enseillement

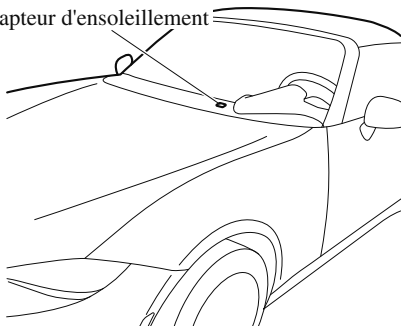

Capteur de température intérieure

Ne pas couvrir le capteur de température intérieure. Dans le cas contraire, la température intérieure pourrait ne pas s'ajuster correctement.

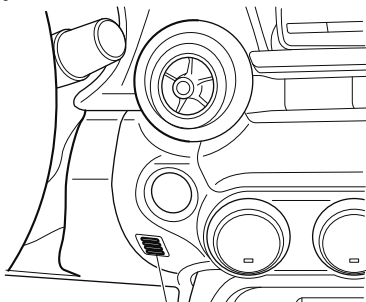

Capteur de température intérieure

Qu'est-ce que Mazda Connect ?

▼ Qu'est-ce que Mazda Connect ?

Ce manuel n'indique qu'une partie des informations pour Mazda Connect. Pour plus de détails, consultez le Manuel Conduite et Entretien sur le Web sur le site Mazda pour chaque pays.

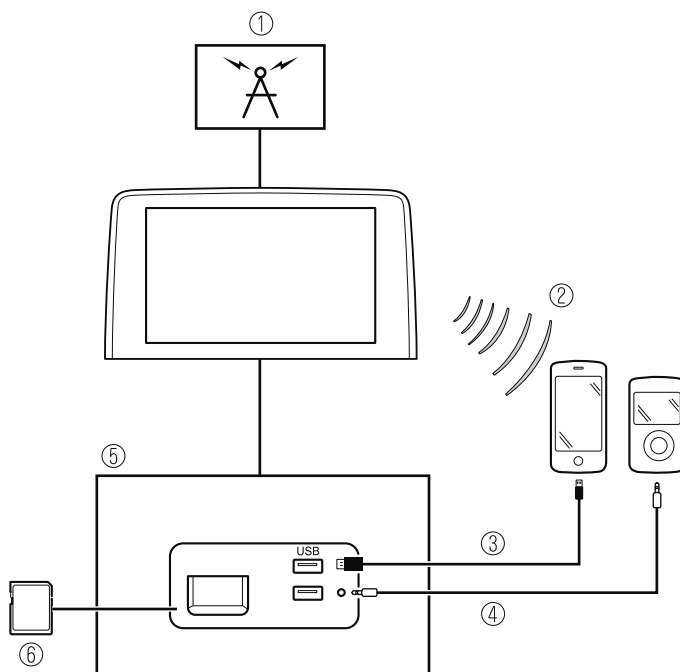





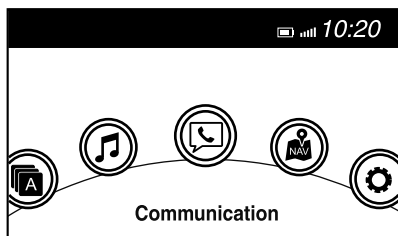

1. Radio
2. Audio Bluetooth®/Appel mains libres/SMS (service de messages courts)/Courrier électronique
3. Audio USB
4. AUX
5. Port USB*¹/prise auxiliaire*¹/lecteur de carte SD*²
6. Carte SD (système de navigation)*

*1 L'emplacement du port USB/prise auxiliaire diffère en fonction des spécifications.

Mazda Connect

- *2 La fente pour carte SD est pour le système de navigation uniquement. Pour les véhicules équipés du système de navigation, la carte SD (original de Mazda) avec des données cartographiques stockées est insérée dans la fente de la carte SD pour être utilisée.



Icône	Fonction
	<p>Applications Il est possible de vérifier les informations telles que l'économie moyenne de carburant, l'entretien, et les avertissements. De plus, il est possible de sélectionner SiriusXM®, Apple CarPlay™ et Android™.</p> <p>Selon la classe et les spécifications, l'affichage à l'écran peut différer.</p>
	<p>Divertissements Opère l'audio tel que la radio. La source audio la plus récemment utilisée est affichée. Une source audio qui ne peut pas être utilisée à ce moment est sautée et la source audio précédente s'affiche.</p> <p>Pour changer la source audio, sélectionner l'icône  affichée en bas de l'écran.</p>
	<p>Communication Les fonctions associées au Bluetooth® sont disponibles.</p>
	<p>Navigation L'écran de navigation est affiché (véhicules équipés d'un système de navigation). Si la carte SD pour le système de navigation n'est pas insérée, la boussole indiquant le sens de déplacement du véhicule s'affiche. Il est possible que la boussole n'indique pas l'orientation correcte lorsque le véhicule est arrêté ou quand il se déplace à une vitesse lente.</p>
	<p>Paramètres Le menu de réglage total (Tel que l'affichage, le son, le Bluetooth® et les langues). Selon la classe et les spécifications, l'affichage à l'écran peut différer.</p>

 **PRUDENCE**

Toujours régler Mazda Connect lorsque le véhicule est à l'arrêt :

Ne pas régler Mazda Connect avec l'interrupteur de commande lorsque vous conduisez le véhicule. Il est dangereux de régler Mazda Connect à l'aide de l'interrupteur de commande lorsque vous conduisez le véhicule, car cela pourrait détourner votre attention du fonctionnement du véhicule et causer un accident grave.

Même si le volant est équipé d'interrupteurs de télécommande audio, il faut apprendre à les utiliser sans avoir à les regarder afin qu'un maximum d'attention soit dirigé vers la route pendant la conduite du véhicule.

Éviter que le cordon à bouchon de connexion ne s'emmêle avec le levier de changement de vitesses (boîte de vitesses manuelle)/levier sélecteur (boîte de vitesses automatique) :

Si le cordon à bouchon de connexion s'emmêle avec le levier de changement de vitesses (boîte de vitesses manuelle)/levier sélecteur (boîte de vitesses automatique), il pourrait gêner la conduite et provoquer un accident.

Ne pas régler un appareil mobile ou un produit similaire pendant que vous conduisez le véhicule :

Le réglage d'un appareil mobile ou d'un produit similaire pendant la conduite du véhicule est dangereux, car cela pourrait détourner votre attention du fonctionnement du véhicule, ce qui pourrait entraîner un accident grave. Toujours régler un appareil mobile ou un produit similaire lorsque le véhicule est à l'arrêt.

 **ATTENTION**

Pour une conduite sécuritaire, régler le volume audio à un niveau qui permet d'entendre les sons à l'extérieur du véhicule (notamment l'avertisseur sonore des véhicules et les sirènes des véhicules d'urgence).

REMARQUE

- Ne pas utiliser Mazda Connect pendant une longue période avec le moteur arrêté. Dans le cas contraire, la batterie risquerait de se décharger.*
- Si un téléphone mobile ou un poste bande publique est utilisé dans ou près du véhicule, cela risque de causer des parasites sur le système audio. Ceci n'indique toutefois pas une anomalie.*

Opérations de base de Mazda Connect

▼ Opérations de base de Mazda Connect

REMARQUE

Les explications des fonctions décrites dans ce manuel peuvent différer de l'opération proprement dite, et les formes des écrans et des boutons ainsi que les lettres et les caractères affichés peuvent également différer de l'apparence réelle.

De plus, le contenu peut changer successivement sans préavis du fait de mises à jour logicielles à venir.

▼ Fonctionnement du panneau tactile



Ne pas appuyer fortement sur l'écran ou y appuyer avec un objet pointu. Sinon l'écran pourrait être endommagé.

REMARQUE

Pour des raisons de sécurité, les actions sur l'affichage central sont désactivées lorsque le véhicule est en mouvement. Cependant, les fonctions qui ne sont pas affichées en gris peuvent être contrôlées avec l'interrupteur de commande lorsque le véhicule est en mouvement.

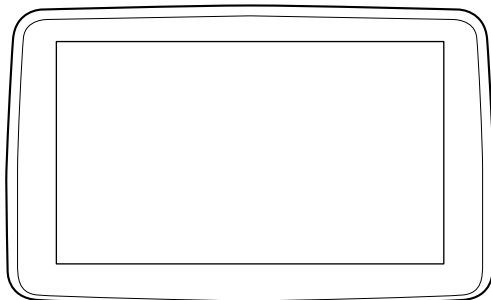

Toucher & Appuyer

1. Toucher ou appuyer sur l'élément indiqué sur l'écran.

2. L'opération est lancée et l'élément suivant s'affiche.

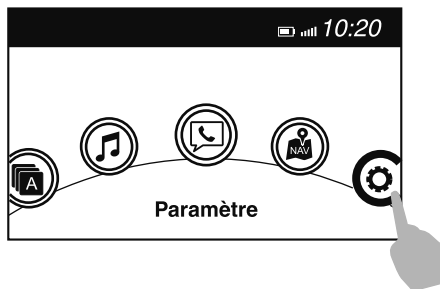

Glisser

1. Toucher l'élément de réglage en affichant une barre de curseur.
2. Toucher le curseur avec votre doigt et passer au niveau désiré.

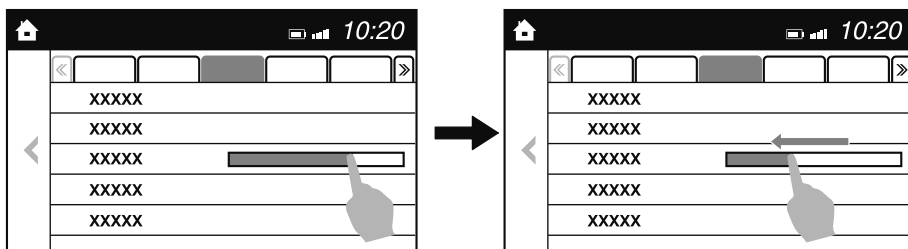

Coulisser

1. Toucher l'écran avec votre doigt et déplacer vers le haut ou vers le bas.
2. Les éléments qui n'étaient pas affichés peuvent être affichés.

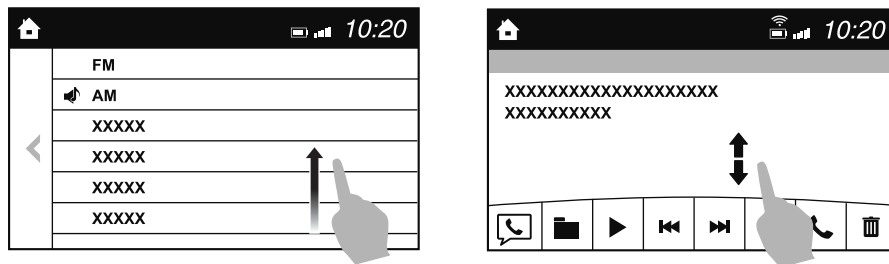

Retourne à l'écran précédent.

1. Toucher .

Affichage de l'écran d'accueil

1. Toucher .

▼ Fonctionnement de l'interrupteur de commande

REMARQUE

Pour des raisons de sécurité, certaines opérations sont désactivées durant la conduite du véhicule.

Fonctionnement du bouton de volume

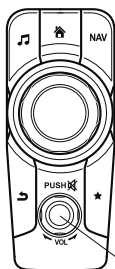

Bouton de volume

Appuyer sur le bouton de volume pour couper le son et mettre en pause. Toutefois, lorsqu'une source audio qui ne peut pas être mise en pause, telle que la radio FM, est en cours de lecture, seule la sourdine est disponible. Appuyer de nouveau sur le bouton de volume pour rétablir le son.

Tourner le bouton de volume pour régler le volume. Le volume augmente en tournant le bouton dans le sens des aiguilles d'une montre, et diminue en le tournant dans le sens contraire.

Interrupteurs autour du bouton de commande

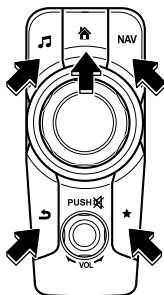

Il est possible d'effectuer les opérations suivantes en appuyant sur les touches autour du bouton de commande.

 : Affiche l'écran d'accueil.

🎵 : Affiche l'écran Divertissements.

NAV : Affiche l'écran Navigation (Que pour les véhicules équipés avec la navigation). Pour le fonctionnement de l'écran Navigation, reportez-vous au manuel du système de navigation. Si la carte SD pour le système de navigation n'est pas insérée, la boussole indiquant le sens de déplacement du véhicule s'affiche.

★ : Affiche l'écran des favoris. Appui long pour stocker les éléments particuliers dans Favoris. (Il est possible de programmer la radio, l'annuaire téléphonique et la destination du système de navigation.)

↶ : Retourne à l'écran précédent.

Fonctionnement du bouton de commande

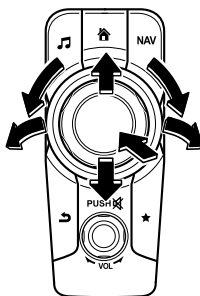

(Sélection d'icônes sur l'écran)

1. Incliner ou tourner le bouton de commande et déplacer le curseur vers l'icône souhaitée.
2. Appuyer sur le bouton de commande et sélectionner l'icône.

REMARQUE

L'opération d'un long appui du bouton de commande est également possible pour certaines fonctions.

▼ Fonctionnement de l'interrupteur de télécommande audio

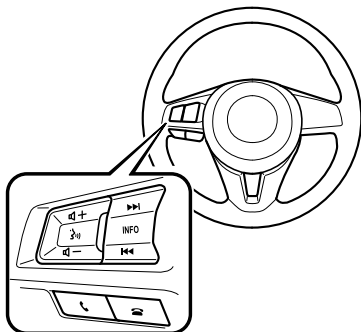

Réglage du volume

Pour augmenter le volume, presser vers le haut l'interrupteur de volume (+).
Pour diminuer le volume, appuyer vers le bas l'interrupteur de volume (-).

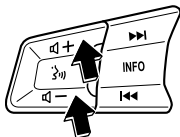

Interrupteur de recherche

Radio AM/FM/SiriusXM®

Appuyer sur l'interrupteur de recherche (◀▶). La radio passe à la station sauvegardée suivante/précédente dans l'ordre de la sauvegarde.

Appuyer et maintenir l'interrupteur de recherche (◀▶) pour rechercher toutes les stations utilisables à une fréquence supérieure ou inférieure, qu'elles soient programmées ou non.

Il est possible de rappeler les stations de radio préalablement enregistrées dans les favoris en appuyant sur l'interrupteur de recherche (⏪, ⏩) lorsqu'une autre station de radio enregistrée dans les radios favorites est en cours d'écoute. Il est possible d'appeler les stations de radio dans l'ordre dans lequel elles ont été enregistrées à chaque fois que vous appuyez sur l'interrupteur (⏪, ⏩).

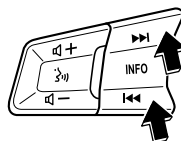

Audio USB/Audio Bluetooth®

Appuyer sur l'interrupteur de recherche (⏩) pour sauter au début de la plage suivante.
 Appuyer sur l'interrupteur de recherche (⏪) dans les quelques secondes après le début de la lecture pour passer à la plage précédente.
 Appuyer sur l'interrupteur de recherche (⏪) au bout de quelques secondes pour lancer la lecture depuis le début de la plage actuelle.
 Appuyer longuement sur l'interrupteur de recherche (⏪, ⏩) pour passer continuellement aux plages suivantes ou précédentes.

Radio Pandora®/Aha™/Stitcher™

Appuyer sur l'interrupteur de recherche (⏩) pour sauter au début de la plage suivante.
 Appuyer longtemps sur l'interrupteur de recherche (⏩) pour évaluer la lecture du morceau actuel comme "Aime".
 Appuyer longtemps sur l'interrupteur de recherche (⏪) pour évaluer la lecture du morceau actuel comme "N'aime pas".

Décrocher/raccrocher le téléphone ou activer la commande vocale à l'aide de l'interrupteur

Touche appel

Elle permet d'activer la reconnaissance vocale. De plus, elle permet d'ignorer le guidage vocal.

Touche décrocher

Permet de répondre aux appels entrants. De plus, après avoir sélectionné un contact ou composé un numéro, elle permet de passer un appel en appuyant sur le bouton.

Touche raccrocher

Elle permet de mettre fin à un appel ou de refuser un appel entrant. De plus, elle permet d'interrompre le fonctionnement de la reconnaissance vocale.

▼ Fonctionnement à l'aide de la fonction de reconnaissance vocale

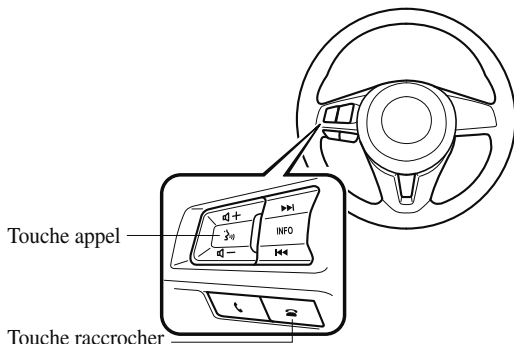

Touche appel

Elle permet d'activer la reconnaissance vocale. De plus, elle permet d'ignorer le guidage vocal.

Touche raccrocher

Interrompt le fonctionnement de la reconnaissance vocale.

Méthode de fonctionnement de base

Activation de la reconnaissance vocale

Appuyer sur la touche appel.

Mettre fin à la reconnaissance vocale

Utiliser l'un des éléments suivants:

- Appuyer sur la touche raccrocher.
- Dire, “annuler”.
- Actionner l'interrupteur de commande ou l'écran central (uniquement lorsque le véhicule est à l'arrêt).

Sauter le guide vocal (pour un fonctionnement plus rapide)

Appuyer et libérer la touche appel.

Dépannage pour la reconnaissance vocale

Si vous ne comprenez pas une méthode de fonctionnement en mode de reconnaissance vocale, dites “tutoriel | didacticiel” ou “aide”.

Commandes utilisables en tout temps pendant la reconnaissance vocale

“retour” et “annuler” sont des commandes qui peuvent être utilisées à tout moment pendant la reconnaissance vocale.

Retour à l'opération précédente

Pour revenir à l'opération précédente, dites, “retour” tout en étant dans le mode de reconnaissance vocale.

annuler

Pour mettre le système mains-libres Bluetooth® en mode veille, par exemple, dites, “annuler” tout en étant dans le mode de reconnaissance vocale.

Pour éviter toute détérioration du taux de reconnaissance vocale et de la qualité de voix, il faut observer les points suivants:

- **La reconnaissance vocale ne peut pas être utilisée quand le guidage vocal ou le bip sonore fonctionne. Attendre jusqu'à ce que le bip sonore ou le guide vocal ait fini avant d'énoncer une commande.**
- Les commandes liées au téléphone ne sont disponibles que lorsqu'un téléphone est connecté par l'intermédiaire de Bluetooth®. S'assurer qu'un téléphone est connecté par l'intermédiaire de Bluetooth® avant d'utiliser les commandes vocales associées au téléphone.
- Les commandes de lecture de musique, tels que Play Artiste et Play album ne peuvent être utilisées qu'en mode audio USB.
- Ne parler pas trop lentement ou trop fort (pas à voix haute).
- Parler clairement, sans pause entre les mots ou les nombres.
- La reconnaissance vocale ne peut pas reconnaître des dialectes ou des mots qui sont différents des invites du téléphone mains-libres. Appeler en utilisant les mots spécifiés par les commandes vocales.
- Il est inutile de se placer face au microphone ou d'être à proximité. Appeler les commandes vocales tout en conservant une position de conduite sûre.
- Fermer les vitres et/ou le toit convertible pour atténuer les bruits forts provenant de l'extérieur du véhicule, ou réduire le courant d'air du système de climatisation pendant qu'on utilise le téléphone mains-libres Bluetooth®.
- Veiller à ne pas orienter les aérations directement vers le haut sur le microphone.

Liste des commandes vocales**Commande vocale**

Lorsque la touche appel est appuyé et que les commandes suivantes sont énoncées, il est possible de contrôler le système audio ou la navigation. Il est possible d'omettre les commandes dans la (). Le nom et le numéro spécifiés sont mis dans le {}.

Mazda Connect

Commandes standards

Commande vocale	Fonction
aide	Les commandes utilisables doivent être vérifiées.
tutoriel didacticiel	Les commandes vocales de base et les méthodes d'utilisation peuvent être vérifiées.
(Naviguer/M'amener/Conduire) Domicile	Définir le Domicile comme destination.

Commandes associées aux communications (téléphone)

Commande vocale	Fonction
appeler appelle {nom dans le répertoire du téléphone} (portable/maison/travail/autre) Exemple: "appeler appelle John Mobile"	Appelle le contact du répertoire téléphonique téléchargé.
recomposer	Appelle le dernier contact appelé.
rappeler	Rappelle le dernier appel reçu.

Commandes associées aux divertissements (audio)

Commande vocale	Fonction	Source audio correspondante
(aller à/lire) bluetooth (audio)	Commute la source audio à l'audio Bluetooth®. Peut aussi passer à chaque source audio en utilisant de la même façon les commandes telles que FM, AM ou USB.	Tout
lire l'artiste {Nom de l'artiste}	Lit l'artiste sélectionné.	USB

Commandes associées à la navigation*

Pour les commandes vocales de l'écran de navigation, se référer au manuel séparé du système de navigation.

REMARQUE

- Certaines commandes ne peuvent pas être utilisées selon les spécifications du véhicule.
- Certaines commandes ne peuvent être utilisées selon les conditions de connexion et d'utilisation.
- Les commandes indiquées dans ce manuel sont des exemples de commandes vocales utilisables. Certaines commandes ne peuvent pas être utilisées selon les spécifications du véhicule.

▼ Annexes

Base de données Gracenote®

Lorsqu'un périphérique USB ou un périphérique Bluetooth® est connecté à cet appareil et que l'audio est lu, les noms de l'album et de l'artiste, le genre et les informations du titre s'affichent automatiquement s'il y a une concordance dans la compilation de la base de données du véhicule avec la musique en cours de lecture. Les informations stockées dans ce périphérique utilisent les informations de la base de données du service de reconnaissance musicale Gracenote®.



Pour en savoir plus sur la base de données Gracenote® la plus récente pouvant être utilisée et sur son utilisation, consulter le site Internet Mains libres de Mazda :
<http://www.mazdahandsfree.com>

Cette application ou cet appareil contient un logiciel de Gracenote, Inc. d'Emeryville, Californie ("Gracenote"). Le logiciel de Gracenote (le "logiciel Gracenote") permet à cette application d'effectuer une identification de disque et/ou de fichier et d'obtenir des informations concernant la musique, y compris le nom, l'artiste, la piste, et le titre du morceau ("données Gracenote") à partir de serveurs en ligne ou de bases de données intégrées (collectivement "serveurs Gracenote") et d'effectuer d'autres fonctions. Vous n'êtes autorisé à utiliser les données Gracenote que dans le cadre des fonctions de l'utilisateur final de l'application ou l'appareil.

Vous acceptez d'utiliser les données Gracenote, le logiciel Gracenote, et les serveurs Gracenote dans un but uniquement personnel et non commercial. Vous acceptez de ne pas céder, copier, transférer ou transmettre le logiciel Gracenote ou toute donnée Gracenote à un tiers. **VOUS ACCEPTEZ DE NE PAS UTILISER OU EXPLOITER DES DONNÉES GRACENOTE, LE LOGICIEL GRACENOTE, OU LES SERVEURS GRACENOTE, SAUF AUTORISATION EXPRESSE MENTIONNÉE DANS LE PRÉSENT DOCUMENT.**

Mazda Connect

Vous acceptez la résiliation de votre licence non exclusive d'utiliser les données Gracenote, le logiciel Gracenote, et les serveurs Gracenote en cas de violation de ces restrictions. En cas de résiliation, vous acceptez de cesser toute utilisation des Données Gracenote, du logiciel Gracenote, et des serveurs Gracenote. Gracenote se réserve tous les droits concernant les données Gracenote, le logiciel Gracenote et les serveurs Gracenote, y compris tous les droits de propriété. En aucun cas Gracenote ne sera dans l'obligation de vous payer une information fournie par vous. Vous acceptez que Gracenote, Inc. puisse faire appliquer ses droits envers vous dans le cadre du présent Accord, directement et en son propre nom.

Le service Gracenote utilise un identificateur unique pour rechercher des questions à utiliser pour effectuer des statistiques. Le but d'assigner au hasard un identificateur numérique est de permettre au service Gracenote de compter les questions en ne disposant d'aucune information à votre sujet. Pour en savoir plus, consulter la page Internet de Gracenote pour consulter la Politique de confidentialité Gracenote pour le service Gracenote.

Le Logiciel Gracenote et chaque élément des Données Gracenote vous sont concédés sous licence "EN L'ÉTAT".

Gracenote ne fournit aucune garantie, expresse ou implicite, concernant la précision des Données Gracenote provenant des Serveurs Gracenote. Gracenote se réserve le droit de supprimer des données des serveurs Gracenote ou de modifier des catégories de données pour toute raison que Gracenote estime suffisante. Aucune garantie ne vous est donnée que le logiciel Gracenote ou les serveurs Gracenote ne comportent pas de défauts ou que leur fonctionnement sera ininterrompu. Gracenote n'est pas tenu de vous fournir tout nouveau type ou catégorie de données améliorées ou supplémentaires, que Gracenote pourrait fournir à l'avenir et est libre d'interrompre ses services à tout moment.

GRACENOTE REFUSE TOUTE GARANTIE EXPRESSE OU TACITE, Y COMPRIS, SANS TOUTEFOIS S'Y RESTREINDRE, DES GARANTIES IMPLICITES DE COMMERCIALISABILITÉ, D'ADÉQUATION À UN BUT PARTICULIER, DE TITRE, ET DE NON-VIOLATION. GRACENOTE NE GARANTIT PAS LES RÉSULTATS OBTENUS SUITE À VOTRE UTILISATION DU LOGICIEL GRACENOTE OU D'UN SERVEUR GRACENOTE. EN AUCUN CAS GRACENOTE NE PEUT ÊTRE TENU RESPONSABLE DE TOUT DOMMAGE CORRÉLATIF OU ACCESSOIRE OU DE TOUTE PERTE DE PROFITS OU DE BÉNÉFICES.

© Gracenote, Inc. 2009

Mise à jour de la base de données

La base de données de médias Gracenote® peut être mise à jour à l'aide d'un périphérique USB.

1. Connecter un périphérique USB contenant le logiciel pour mettre à jour Gracenote®.
2. Sélectionner l'icône  sur l'écran d'accueil pour afficher l'écran Paramètres.
3. Sélectionner l'onglet [Système] et sélectionner [Mise à jour de la base de données musicales].
4. Sélectionner [Rechercher]. La liste des mises à jour du progiciel stockées sur le périphérique USB et la version s'affichent.
5. Sélectionner le progiciel pour utiliser la mise à jour.
6. Sélectionner [Installer].

REMARQUE

Il est possible de télécharger Gracenote® à partir du site Web Mazda Handsfree.

Radio satellite SiriusXM®***Abonnement SiriusXM® All Access**

Espérons que vous aimez déjà SiriusXM dans votre nouvelle Mazda. Mais ne vous arrêtez pas là, vous pouvez aussi écouter sur l'application et en ligne. All Access est le meilleur forfait d'abonnement, avec le plus grand nombre de chaînes et la plus grande flexibilité. Avec All Access, vous obtenez toutes les chaînes disponibles sur la radio satellite, en plus de pouvoir écouter sur l'application et en ligne. Vous pouvez donc profiter de SiriusXM où que vous soyez. Voici ce qui est inclus :

- Plus de 150 chaînes satellite à écouter dans votre voiture, d'un océan à l'autre, 24 heures sur 24, 7 jours sur 7.
- Tous les genres de musique sans publicité, plus tous les sports majeurs, les nouvelles de classe mondiale et les plus grands noms de la débat et du divertissement.
- Tous nos programmes premium, y compris Howard Stern, tous les matchs NFL, MLB®, NBA et NHL®, toutes les courses NASCAR®, les chaînes de conversation 24/7 dédiées aux plus grandes ligue, et bien plus encore.

Tous les services SiriusXM nécessitent un abonnement, vendu séparément ou sous forme de forfait par SiriusXM Radio Inc. (ou, au Canada, SiriusXM Canada Inc.) après un abonnement d'essai qui peut être inclus avec l'achat ou la location de votre véhicule. Pour vous abonner après votre abonnement d'essai, composez le 1-877-447-0011 (États-Unis) ou le 1-877-438-9677 (Canada).

ATTENTION

Il est interdit de copier, décompiler, désassembler, faire de l'ingénierie inverse, pirater, manipuler ou autrement rendre disponible toute technologie ou logiciel incorporé dans des récepteurs compatibles avec le service de radio par satellite SiriusXM ou qui supportent le site Web SiriusXM, le service en ligne ou tout autre contenu. De plus, le logiciel de compression vocale AMBE® inclus dans ce produit est protégé par les droits de propriété intellectuelle, y compris les droits de brevet, les droits d'auteur et les secrets commerciaux de Digital Voice Systems, Inc. Le service SiriusXM peut inclure le trafic, la météo et d'autres contenus, ainsi que des informations et des données d'alerte d'urgence. Ces informations et données ne sont pas destinées à la "sécurité pour la vie", mais sont simplement de nature complémentaire et consultative et, par conséquent, ne peuvent pas être considérées comme critiques pour la sécurité. Ni SiriusXM ni Mazda n'est responsable des erreurs dans l'exactitude des services de données SiriusXM ou de leur utilisation dans les applications. Le contenu de SiriusXM est sujet à changement sans préavis.

HD Radio™

Qu'est-ce que la technologie HD Radio™ et comment fonctionne-t-elle ?

La technologie HD Radio™ est l'évolution numérique de la radio AM/FM analogique. Votre unité radio est équipée d'un récepteur spécial qui lui permet de recevoir des diffusions numériques (le cas échéant) en plus des diffusions analogiques qu'elle reçoit déjà. Les diffusions numériques ont une meilleure qualité sonore que les diffusions analogiques, car les diffusions numériques offrent un son libre, clair et limpide. Pour plus d'informations et obtenir un guide sur les stations radio disponibles et la programmation, veuillez visiter le site: www.hdradio.com.

Les avantages de la technologie HD Radio™

(Information)

Le titre du morceau, le nom d'artiste, le nom de l'album et le genre s'affichent sur l'écran lorsqu'ils sont mis à disposition par la station radio.

(Multidiffusion)

Sur la fréquence radio FM, la plupart des stations numériques ont des programmes "multiples" ou supplémentaires sur chaque station FM.

La technologie HD Radio est fabriquée sous licence de iBiquity Digital Corporation.

Brevets américains et étrangers.

Pour les brevets, voir <http://dts.com/patents>.

Apple CarPlay™

Apple CarPlay™ vous permet de passer des appels, d'envoyer ou de recevoir des messages et d'écouter de la musique à l'aide de votre iPhone® et du système audio du véhicule, ou de

rechercher des destinations à l'aide des cartes. De plus, la reconnaissance vocale est possible grâce à Siri®.

⚠ ATTENTION

➤ VOUS RECONNAISSEZ ET ACCEPTEZ EXPRESSÉMENT QUE L'UTILISATION D'APPLE CARPLAY™ ("L'APPLICATION") EST À VOS RISQUES ET PÉRILS ET QUE LA TOTALITÉ DES RISQUES LIÉS À LA QUALITÉ SATISFAISANTE, AUX PERFORMANCES, À L'EXACTITUDE ET À L'EFFORT VOUS INCOMBE DANS LA MESURE MAXIMALE AUTORISÉE PAR LA LOI EN VIGUEUR, ET QUE L'APPLICATION ET LES INFORMATIONS SUR L'APPLICATION SONT FOURNIS "TELLES QUELLES" ET "TELLES QUE DISPONIBLES", SANS GARANTIE D'AUCUNE SORTE, ET MAZDA EXCLUE PAR LA PRÉSENTE TOUTES GARANTIES ET CONDITIONS À L'ÉGARD DE L'APPLICATION ET DES INFORMATIONS SUR L'APPLICATION, EXPRESSES, IMPLICITES OU LÉGALES, Y COMPRIS, MAIS SANS S'Y LIMITER, LES GARANTIES IMPLICITES ET/OU CONDITIONS DE QUALITÉ MARCHANDE, DE QUALITÉ SATISFAISANTE, D'ADÉQUATION À UN USAGE PARTICULIER, DE PRÉCISION, DE JOUISSANCE PAISIBLE ET DE NON-VIOLATION DE DROITS DE TIERS. PAR EXEMPLE, ET SANS LIMITATION, MAZDA DÉCLINE TOUTE GARANTIE CONCERNANT L'EXACTITUDE DES DONNÉES FOURNIES PAR L'APPLICATION, TELLES QUE L'EXACTITUDE DES DIRECTIONS, LE TEMPS DE PARCOURS ESTIMÉ, LES LIMITATIONS DE VITESSE, LES CONDITIONS ROUTIÈRES, LES ACTUALITÉS, LA MÉTÉO, LE TRAFIC OU TOUT AUTRE CONTENU FOURNI PAR APPLE, SES FILIALES OU DES FOURNISSEURS TIERS ; MAZDA NE GARANTIT PAS CONTRE LA PERTE DE DONNÉES D'APPLICATION, LESQUELLES PEUVENT ÊTRE PERDUES À TOUT MOMENT ; MAZDA NE GARANTIT PAS QUE L'APPLICATION OU LES SERVICES FOURNIS PAR CELLE-CI SERONT FOURNIS À TOUT MOMENT OU QU'UN OU TOUS LES SERVICES SERONT DISPONIBLES À UN MOMENT OU À UN ENDROIT PARTICULIER. PAR EXEMPLE, LES SERVICES PEUVENT ÊTRE SUSPENDUS OU INTERROMPUS SANS PRÉAVIS POUR RÉPARATION, MAINTENANCE, CORRECTIFS DE SÉCURITÉ, MISES À JOUR, ETC., LES SERVICES PEUVENT NE PAS ÊTRE DISPONIBLES DANS VOTRE RÉGION OU À VOTRE EMPLACEMENT, ETC. EN OUTRE, VOUS COMPRENEZ QUE LES CHANGEMENTS APPORTÉS À LA TECHNOLOGIE DES TIERS OU À LA RÉGLEMENTATION GOUVERNEMENTALE PEUVENT RENDRE LES SERVICES ET/OU LES APPLICATIONS OBSOLÈTES ET/OU INUTILISABLES.

DANS LA MESURE OÙ LA LOI NE L'INTERDIT PAS, MAZDA OU SES SOCIÉTÉS AFFILIÉES NE PEUVENT EN AUCUN CAS ÊTRE TENUES RESPONSABLES DES BLESSURES CORPORELLES, OU DE TOUT DOMMAGE ACCESSOIRE, SPÉCIAL, INDIRECT OU CONSÉCUTIF, Y COMPRIS, SANS LIMITATION, LES DOMMAGES POUR PERTE DE PROFITS, CORRUPTION OU PERTE DE DONNÉES, DÉFAUT DE TRANSMISSION OU DE RÉCEPTION DES DONNÉES, INTERRUPTION D'ACTIVITÉ OU TOUT AUTRE DOMMAGE OU PERTE COMMERCIALE, DÉCOULANT DE OU LIÉ À L'APPLICATION OU DE VOTRE UTILISATION DE L'APPLICATION OU DE VOTRE INCAPACITÉ D'UTILISER L'APPLICATION OU DE L'INFORMATION SUR L'APPLICATION.

Mazda Connect

➤ Lorsque vous utilisez Apple CarPlay™, évitez les distractions et utilisez Apple CarPlay™ de manière responsable. Restez pleinement conscient des conditions de conduite et respectez toujours les lois en vigueur.

REMARQUE

- Apple CarPlay™ est fourni par Apple® et son utilisation est soumise à votre acceptation des conditions d'utilisation d'Apple CarPlay™, qui font partie des conditions d'utilisation d'Apple iOS.
- Lorsque vous utilisez Apple CarPlay™, la position, la vitesse et d'autres données du véhicule sont transférées sur votre iPhone®. Pour plus de détails, reportez-vous à la Politique de confidentialité d'Apple®.

Android Auto™

Android Auto™ est une application qui permet d'utiliser un smartphone Android™ avec le système audio du véhicule. Les fonctions Android Auto™ telles que le téléphone, les messages, la musique et la carte peuvent être utilisées avec le système audio du véhicule.

⚠ ATTENTION

- VOUS RECONNAISSEZ ET ACCEPTEZ EXPRESSÉMENT QUE L'UTILISATION D'ANDROID AUTO™ ("L'APPLICATION") EST À VOS RISQUES ET PÉRILS ET QUE LA TOTALITÉ DES RISQUES LIÉS À LA QUALITÉ SATISFAISANTE, AUX PERFORMANCES, À L'EXACTITUDE ET À L'EFFORT VOUS INCOMBE DANS LA MESURE MAXIMALE AUTORISÉE PAR LA LOI EN VIGUEUR, ET QUE L'APPLICATION ET LES INFORMATIONS SUR L'APPLICATION SONT FOURNIS "TELLES QUELLES" ET "TELLES QUE DISPONIBLES", SANS GARANTIE D'AUCUNE SORTE, ET MAZDA EXCLUE PAR LA PRÉSENTE TOUTES GARANTIES ET CONDITIONS À L'ÉGARD DE L'APPLICATION ET DES INFORMATIONS SUR L'APPLICATION, EXPRESSES, IMPLICITES OU LÉGALES, Y COMPRIS, MAIS SANS S'Y LIMITER, LES GARANTIES IMPLICITES ET/OU CONDITIONS DE QUALITÉ MARCHANDE, DE QUALITÉ SATISFAISANTE, D'ADÉQUATION À UN USAGE PARTICULIER, DE PRÉCISION, DE JOUISSANCE PAISIBLE ET DE NON-VIOLATION DE DROITS DE TIERS. PAR EXEMPLE, ET SANS LIMITATION, MAZDA DÉCLINE TOUTE GARANTIE CONCERNANT L'EXACTITUDE DES DONNÉES FOURNIES PAR L'APPLICATION, TELLES QUE L'EXACTITUDE DES DIRECTIONS, LE TEMPS DE PARCOURS ESTIMÉ, LES LIMITATIONS DE VITESSE, LES CONDITIONS ROUTIÈRES, LES ACTUALITÉS, LA MÉTÉO, LE TRAFIC OU TOUT AUTRE CONTENU FOURNI PAR GOOGLE, SES FILIALES OU DES FOURNISSEURS TIERS ; MAZDA NE GARANTIT PAS CONTRE LA PERTE DE DONNÉES D'APPLICATION, LESQUELLES PEUVENT ÊTRE PERDUES À TOUT MOMENT ; MAZDA NE GARANTIT PAS QUE L'APPLICATION OU LES SERVICES FOURNIS PAR CELLE-CI SERONT FOURNIS À TOUT MOMENT OU QU'UN OU TOUS LES SERVICES SERONT DISPONIBLES À UN MOMENT OU À UN ENDROIT PARTICULIER. PAR EXEMPLE, LES SERVICES PEUVENT ÊTRE SUSPENDUS OU INTERROMPUS SANS PRÉAVIS POUR RÉPARATION, MAINTENANCE, CORRECTIFS DE SÉCURITÉ, MISES À JOUR, ETC., LES SERVICES PEUVENT NE PAS ÊTRE DISPONIBLES DANS VOTRE RÉGION OU À VOTRE EMPLACEMENT, ETC. EN OUTRE, VOUS COMPRENEZ QUE LES CHANGEMENTS APPORTÉS À LA TECHNOLOGIE DES TIERS OU À LA RÉGLEMENTATION GOUVERNEMENTALE PEUVENT RENDRE LES SERVICES ET/OU LES APPLICATIONS OBSOLÈTES ET/OU INUTILISABLES. DANS LA MESURE OÙ LA LOI NE L'INTERDIT PAS, MAZDA OU SES SOCIÉTÉS AFFILIÉES NE PEUVENT EN AUCUN CAS ÊTRE TENUES RESPONSABLES DES BLESSURES CORPORELLES, OU DE TOUT DOMMAGE ACCESSOIRE, SPÉCIAL, INDIRECT OU CONSÉCUTIF, Y COMPRIS, SANS LIMITATION, LES DOMMAGES POUR PERTE DE PROFITS, CORRUPTION OU PERTE DE DONNÉES, DÉFAUT DE TRANSMISSION OU DE RÉCEPTION DES DONNÉES, INTERRUPTION D'ACTIVITÉ OU TOUT AUTRE DOMMAGE OU PERTE COMMERCIALE, DÉCOULANT DE OU LIÉ À L'APPLICATION OU DE VOTRE UTILISATION DE L'APPLICATION OU DE VOTRE INCAPACITÉ D'UTILISER L'APPLICATION OU DE L'INFORMATION SUR L'APPLICATION.
- Lorsque vous utilisez Android Auto™, évitez les distractions et utilisez Android Auto™ de manière responsable. Restez pleinement conscient des conditions de conduite et respectez toujours les lois en vigueur.

REMARQUE

- *Android Auto™ est fourni par Google et son utilisation est soumise à votre acceptation des conditions d'utilisation d'Android Auto™.*
- *Lorsque vous utilisez Android Auto™, la position, la vitesse et d'autres données du véhicule sont transférées sur votre smartphone. Pour plus de détails, reportez-vous à la Politique de confidentialité de Google.*

Marque de commerce

- Pandora®, le logo Pandora®, et la robe de la marque Pandora® sont des marques commerciales ou marques commerciales déposées de Pandora Media, Inc., utilisation soumise à autorisation.
- HD Radio™ and the HD, HD Radio, and “Arc” logos are proprietary trademarks of iBiquity Digital Corp.



- Aha™, le logo Aha™, et l'adresse commerciale Aha™ sont des marques commerciales ou des marques déposées de Harman International Industries, Inc., utilisés avec permission.
 - Stitcher™, le logo Stitcher™, et la présentation commerciale Stitcher™ sont des marques commerciales ou des marques déposées de Stitcher Inc., utilisés avec permission.
 - iPhone, iPod touch, iPod nano, Siri and Apple Music are registered trademarks of Apple Inc.
 - Apple CarPlay is trademarks of Apple Inc.
 - iOS est une marque commerciale ou une marque enregistrée de Cisco aux États-Unis et dans d'autres pays et est utilisée sous licence.
 - Les mentions “Made for iPhone” et “Made for iPod” indiquent qu'un accessoire a été spécialement conçu pour se connecter à un iPhone ou un iPod, et que le concepteur certifie qu'il répond aux normes de performance d'Apple. Apple n'est responsable ni du fonctionnement de cet appareil ni de sa conformité avec les normes réglementaires et de sécurité.
- Veillez noter que l'utilisation de cet accessoire avec un iPhone ou iPod peut affecter les performances sans fil.

Made for
iPhone 7 Plus
iPhone 7
iPhone SE
iPhone 6s Plus
iPhone 6s

iPhone 6 Plus
iPhone 6
iPhone 5s
iPhone 5c
iPhone 5
iPhone 4s
iPod touch (6e génération)
iPod touch (5e génération)
iPod nano (7e génération)



- Google, Android, Android Auto et d'autres marques connexes sont des marques de commerce de Google LLC.
- AudioPilot est une marque de commerce enregistrée de Bose Corporation.
- Centerpoint est une marque de commerce enregistrée de Bose Corporation.
- Windows Media et Microsoft sont des marques de commerce enregistrées de Microsoft Corporation U.S. aux États-Unis et dans d'autres pays.
Ce produit est protégé par certains droits de propriété intellectuelle de Microsoft Corporation et de tiers.

L'utilisation ou la distribution d'une telle technologie en dehors de ce produit est interdite sans une licence de Microsoft ou d'une filiale de Microsoft agréée et de tiers.

- The Bluetooth® word mark and logos are registered trademarks owned by Bluetooth SIG, Inc. and any use of such marks by Panasonic Corporation is under license. Other trademarks and trade names are those of their respective owners.



- SDHC Logo is a trademark of SD-3C, LLC.



Mazda Connect

- Gracenote, the Gracenote logo and logotype are either a registered trademark or a trademark of Gracenote, Inc. in the United States and/or other countries.



Pare-soleil

Pour utiliser un pare-soleil, l'abaisser pour l'utiliser devant.

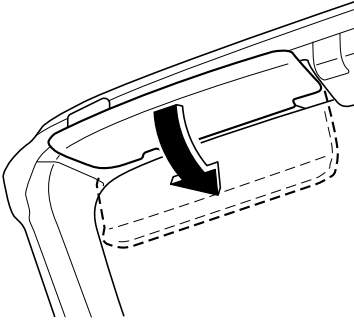

▼ Miroirs de pare-soleil

Pour utiliser le miroir de pare-soleil, abaisser le pare-soleil.

Éclairages intérieurs

REMARQUE

Ne pas laisser les éclairages allumés pendant de longues périodes lorsque le moteur est arrêté. Dans le cas contraire, la batterie risquerait de se décharger.

Éclairage au pavillon

Position de l'interrupteur	Éclairage au pavillon
OFF	Éclairage hors circuit
DOOR	<ul style="list-style-type: none"> • L'éclairage s'allume lorsqu'une des portières est ouverte • L'éclairage s'allume ou s'éteint lorsque le système d'entrée éclairée est en fonction
ON	Éclairage en circuit

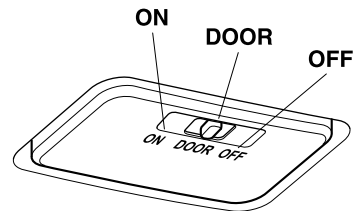

Équipement intérieur

Éclairage de coffre

L'éclairage du coffre s'allume lorsque le couvercle est ouvert et s'éteint lorsqu'il est fermé.

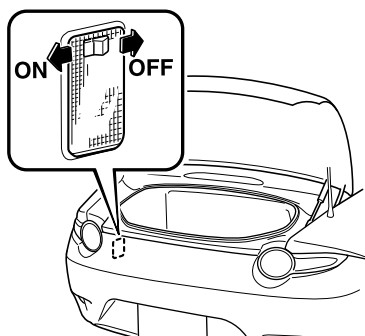

REMARQUE

Afin d'éviter que la batterie ne se décharge, ne pas laisser le coffre ouvert pendant de longues périodes avec le moteur arrêté.

▼ **Système d'entrée éclairée**

Les éclairages au pavillon s'allument lorsque l'une des opérations suivantes est effectuée avec l'interrupteur d'éclairage au pavillon dans la position DOOR.

- La portière du conducteur est déverrouillée avec le contacteur positionné sur OFF.
- Le contacteur est positionné sur OFF avec toutes les portières fermées.

REMARQUE

- *Le temps d'éclairage dépend de l'action.*
- **Économiseur de batterie**
Si un éclairage intérieur est laissé allumé alors que le contacteur est passé sur OFF, l'éclairage est éteint automatiquement après 30 minutes afin d'éviter d'épuiser la batterie.
- *Le fonctionnement du système d'entrée éclairée peut être modifié.*
Se référer à la section Réglages dans le manuel d'utilisation de Mazda Connect.

Prise des accessoires

La prise des accessoires est située au fond du plancher du côté passager.

N'utiliser que des accessoires Mazda originaux ou l'équivalent ne requérant pas plus de 120 W (CC 12 V, 10 A).

Le contacteur doit être placé sur ACC ou ON.

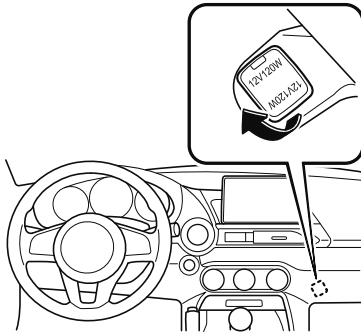

⚠ ATTENTION

➤ Pour éviter d'endommager la prise des accessoires et une panne électrique, faire attention aux points suivants:

- Ne pas utiliser des accessoires qui requièrent plus de 120 W (CC 12 V, 10 A).
- Ne pas utiliser des accessoires autres que des accessoires Mazda originaux ou l'équivalent.
- Fermer le couvercle lorsque la prise des accessoires n'est pas utilisée pour éviter que des objets étrangers et des liquides ne rentrent dans celle-ci.
- Insérer correctement la fiche de l'accessoire dans la prise des accessoires.

- Ne pas insérer l'allume-cigare dans la prise des accessoires.
- Il est possible que des bruits soient produits dans la lecture audio selon l'appareil connecté à la prise des accessoires.
- Selon le périphérique connecté à la prise des accessoires, le système électrique du véhicule peut être affecté, ce qui peut entraîner l'activation du voyant. Déconnectez le périphérique connecté et assurez-vous que le problème est résolu. Si le problème est résolu, déconnectez le périphérique de la prise et placez le contacteur en position d'arrêt. Si le problème n'est pas résolu, s'adresser à un concessionnaire agréé Mazda.

REMARQUE

Pour éviter de décharger la batterie, ne pas utiliser la prise des accessoires pendant de longues périodes lorsque le moteur tourne au ralenti ou s'il est arrêté.

Porte-verres

PRUDENCE

Ne jamais utiliser le porte-verres pour maintenir des contenants avec des liquides chauds lorsque le véhicule est en mouvement:

L'utilisation d'un porte-verres pour maintenir des contenants avec des liquides chauds lorsque le véhicule est en mouvement est dangereux. Si le liquide se renverse, on risque de se brûler.

Ne rien placer d'autre que des bouteilles en plastique, des verres ou des canettes de boissons dans le porte-verres:

Placer des objets autres que des bouteilles en plastique, des verres ou des canettes de boissons dans le porte-verres est dangereux. En cas de freinage ou de manœuvre brusque, les occupants peuvent être cognés et subir des blessures, ou les objets peuvent être projetés à l'intérieur du véhicule et gêner le conducteur, ce qui peut causer un accident. N'utiliser le porte-verres que pour y mettre des bouteilles en plastique, des verres ou des canettes de boissons.

ATTENTION

- Ne pas mettre de bouteilles en plastique sans bouchon dans les porte-verres. Dans le cas contraire, le contenu pourrait se renverser lorsque le véhicule est en mouvement.
- Ne pas exercer pas un poids excessif sur le porte-verres, comme en y appuyant les mains ou les coudes. Sinon, les porte-verres pourraient être endommagés.
- Si un passager est présent, installer le porte-verres avant sur la console arrière. Sinon, un genou pourrait le heurter et renverser le contenu.

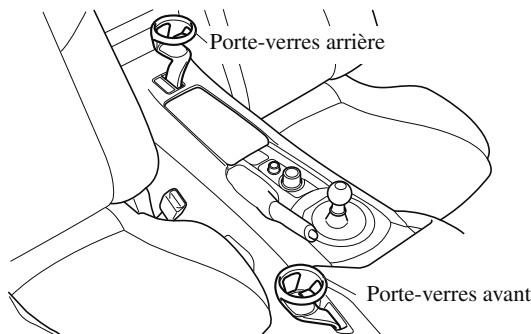

Retrait des porte-verres

Utiliser les deux mains pour retirer les porte-verres.

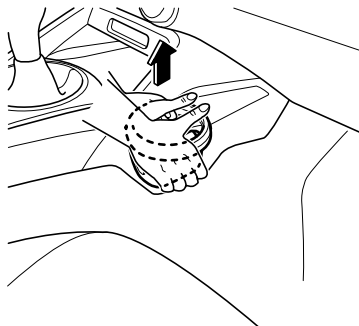

Équipement intérieur

Installation des porte-verres



Lors de l'installation d'un porte-verres, l'insérer au maximum dans le trou d'installation et s'assurer qu'il est fermement en place. Sinon, le porte-verres risque de tomber lorsque le véhicule est en mouvement et son contenu d'être renversé.

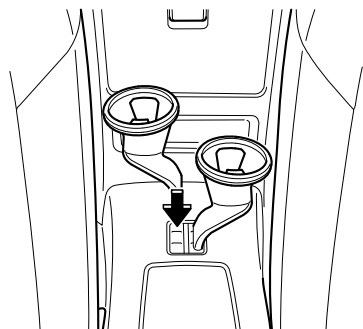
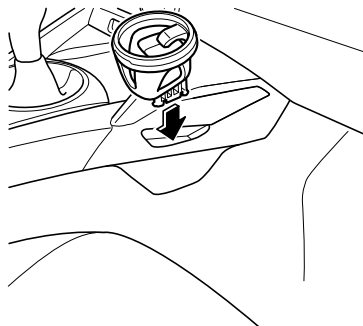

REMARQUE

- Le porte-verres avant peut être retiré et installé sur la console arrière.

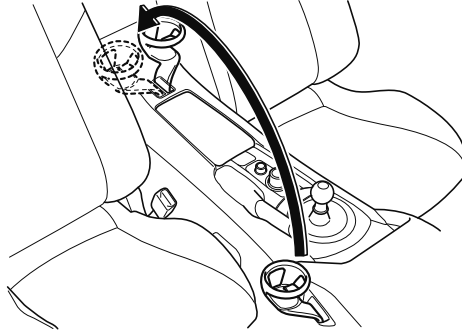

- Le porte-verres arrière est conçu pour être utilisé sur la console arrière et ne peut pas être installé du côté avant.

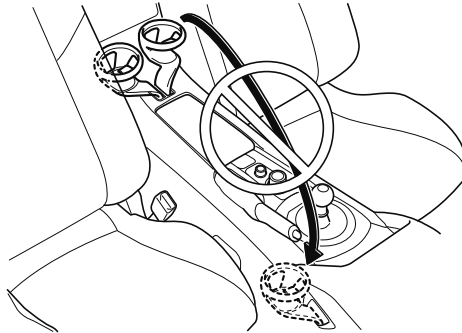

Compartiments de rangement

PRUDENCE

Garder les boîtes de rangement fermées pendant qu'on conduit:

Le fait de conduire avec les compartiments de rangement ouverts est dangereux. Pour réduire les risques de blessures en cas d'accident ou de freinage brusque, garder les compartiments de rangement fermés lors de la conduite.

Lors du chargement d'objets, veiller à bien les fixer :

Si les objets ne sont pas bien fixés, ils peuvent se déplacer ou tomber lors de la conduite ou d'un freinage brusque, ce qui peut entraîner des blessures ou un accident.

Ne mettez pas d'articles dans des espaces de stockage sans couvercle:

Il est dangereux de mettre des articles dans des espaces de stockage sans couvercle, car si vous accélérez brusquement ils risqueraient d'être projetés dans l'habitacle et de causer des blessures, selon la manière dont ils sont rangés.

ATTENTION

Ne pas laisser de lunettes ou de briquet dans la boîte de rangement lorsque le véhicule est stationné au soleil. La température élevée, risque de faire exploser un briquet ou de déformer ou craquer le plastique de lunettes.

▼ Compartiment de console

Pour l'utiliser, ouvrir le couvercle.

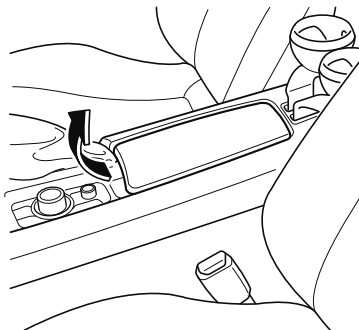

▼ Boîte sur le côté du siège

ATTENTION

Pour utiliser les porte-verres de la console arrière, retirer tout verre avant d'ouvrir la boîte sur le côté du siège.

Si la boîte sur le côté du siège du siège est ouverte alors que des verres sont encore dedans, le couvercle risque de buter contre eux et en renverser le contenu.

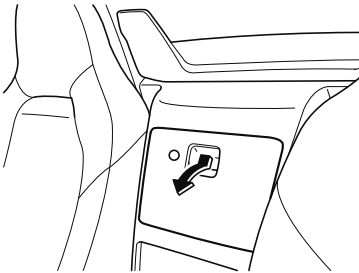

Pour ouvrir, appuyer sur la gâche pour ouvrir la boîte sur le côté du siège. Introduire la clé auxiliaire et la tourner dans le sens des aiguilles d'une montre pour verrouiller, et dans le sens contraire pour déverrouiller.

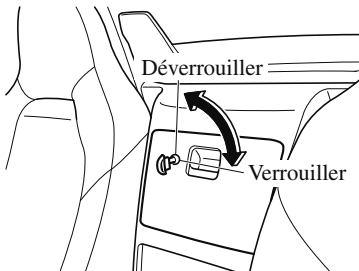

▼ Boîte de rangement arrière

De petits articles peuvent être rangés dans la boîte de rangement arrière.

(Modèle à capote)

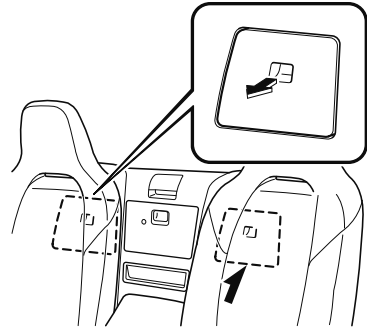

(Convertible à toit rigide)

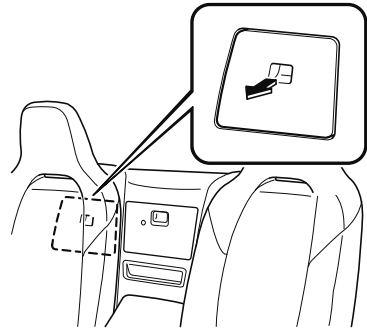

Équipement intérieur

Utilisation de la boîte de rangement arrière

1. Faire glisser le siège vers l'avant au maximum et replier le dossier vers l'avant.
Se référer à Réglage du siège conducteur à la page 2-5.
Se référer à Réglage du siège passager à la page 2-10.

2. Retirer les couvercles.

Une fois terminé, ramener le siège dans sa position d'origine et le fixer. Une fois le coussin de siège ramené à sa position d'origine, s'assurer qu'il est bien fixé en tentant délicatement de le déplacer vers le haut et vers le bas.

ATTENTION

Ne pas forcer des objets à entrer dans la boîte de rangement arrière. La boîte risque autrement d'être endommagée.

Coupe-vent

Le coupe-vent diminue la quantité de vent s'infiltrant dans l'habitacle par derrière lorsqu'on conduit avec le toit convertible ouvert.

(Modèle à capote)

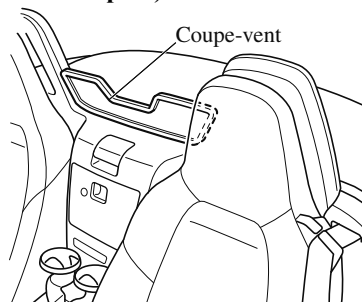

(Convertible à toit rigide)

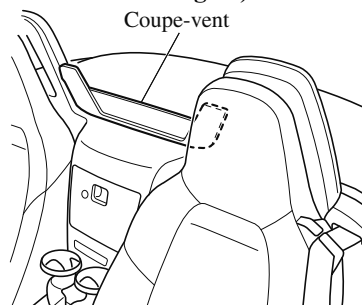

6

Entretien

Comment maintenir votre véhicule Mazda en condition optimale.

Informations essentielles.....6-2

Introduction..... 6-2

Entretien périodique..... 6-4

Entretien périodique (États-Unis,
Canada et Porto Rico).....6-4

Entretien périodique
(Mexique)..... 6-11

Entretien réalisable par le propriétaire..... 6-16

Précautions concernant l'entretien
réalisable par le propriétaire..... 6-16

Capot.....6-18

Vue générale du compartiment
moteur.....6-20

Huile moteur.....6-21

Liquide de refroidissement du
moteur.....6-23

Liquide de frein/embrayage.....6-25

Liquide de lave-glace..... 6-25

Lubrification de la
carrosserie.....6-26

Balais d'essuie-glace.....6-27

Batterie..... 6-31

Remplacement de la pile de la
clé..... 6-33

Pneus.....6-36

Ampoules.....6-40

Fusibles.....6-50

Soins à apporter.....6-57

Entretien extérieur..... 6-57

Entretien de l'habitacle..... 6-68

Introduction

Procéder à l'inspection du véhicule, au remplacement d'un pneu ou à tout type de maintenance (comme le nettoyage du véhicule) avec prudence afin d'éviter toute blessure. En particulier, porter des gants de travail épais tels que des gants en coton en cas de contact avec des zones hors de vue lors de l'inspection ou de travaux sur le véhicule. Inspecter le véhicule ou effectuer d'autres procédures avec les mains nues peut entraîner des blessures.

Si l'on n'est pas certain de la marche à suivre décrite dans ce manuel, il est fortement conseillé de faire faire l'opération par un garage spécialisé, de préférence chez un concessionnaire agréé Mazda.

Des techniciens formés à l'usine Mazda et des pièces d'origine Mazda garantissent le meilleur résultat. Sans cette expertise et des pièces spécialement conçues et fabriquées pour ce véhicule Mazda, un entretien inadéquat, incomplet et insuffisant peut causer des problèmes. Ceci peut endommager le véhicule et causer un accident et des blessures.

Pour des conseils d'experts et un entretien de qualité, s'adresser à un concessionnaire agréé Mazda.

Pour continuer à bénéficier de votre garantie et protéger votre investissement, il est de votre responsabilité de bien entretenir votre véhicule selon les services recommandés d'usine décrits dans ce manuel. Dans ce cadre vous devez conserver votre carnet d'entretien, les reçus, les demandes de réparation et tout autre document comme preuve que cet entretien a bien été effectué. Vous devez présenter ces documents en cas de désaccord sur la couverture de garantie. Ne pas le faire peut rendre votre garantie nulle et non avenue soit en totalité ou en partie.

Cette preuve peut consister de ce qui suit:

- Le carnet d'entretien des services prévus de Mazda, se reporter à la brochure de garantie, doit être entièrement rempli montrant le kilométrage, le numéro de commande de réparation, la date de chaque service, et signé par un technicien d'entretien automobile qualifié qui effectue l'entretien des véhicules.
- Les copies originales des ordres de réparation ou autres reçus qui incluent le kilométrage et la date à laquelle le service du véhicule a été effectué. Chaque reçu doit être signé par un technicien d'entretien automobile qualifié.
- Pour l'entretien que vous avez fait, une déclaration mentionnant que vous l'avez bien effectué, affichant le kilométrage et la date à laquelle le travail a été fait. Également, les reçus des pièces de rechange (fluide, filtres, etc.) indiquant la date et le kilométrage doivent être joints à cette déclaration.

REMARQUE

Si vous choisissez d'effectuer l'entretien vous-même ou d'entretenir votre véhicule à un endroit autre qu'un concessionnaire agréé Mazda, Mazda exige que tous les fluides, pièces et équipements doivent répondre aux normes de Mazda pour la durabilité et la performance telles que décrites dans ce manuel.

Les réclamations de garantie résultant d'un manque d'entretien, en non pas d'un défaut de matériau ou de main-d'œuvre Mazda autorisée, seront refusées.

Tout garage utilisant des pièces équivalentes aux pièces d'origine Mazda peut faire l'entretien. **Cependant nous recommandons qu'il soit toujours réalisé par un concessionnaire agréé Mazda avec des pièces Mazda d'origine.**

La sélection de "Contrôle d'entretien" permet au système de vous informer des périodes d'entretien/d'inspection de votre véhicule à venir. Se référer à la section Informations dans le manuel d'utilisation de Mazda Connect pour plus de détails.

Le connecteur de diagnostic des pannes est exclusivement prévu pour la connexion du dispositif spécifiquement conçu pour effectuer des diagnostics embarqués.

Ne pas connecter d'autres appareils que le dispositif spécifiquement conçu pour effectuer des diagnostics embarqués. Si un dispositif autre que celui de diagnostic des pannes est connecté, les appareils électriques du véhicule pourraient être affectés, ou la batterie pourrait par exemple se décharger.

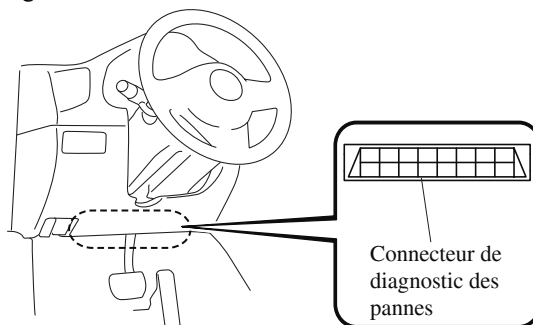

Entretien périodique

Entretien périodique (États-Unis, Canada et Porto Rico)

Suivre le plan 1 si le véhicule est principalement utilisé là où aucune des conditions suivantes (conditions de conduite difficiles) ne s'applique.

- Conduite sur de courtes distances
- Conduite dans des conditions poussiéreuses
- Conduite demandant une utilisation fréquente des freins
- Conduite dans des régions où du sel d'épandage ou tout autre produit corrosif est utilisé
- Conduite sur des routes cahoteuses ou boueuses
- Périodes prolongées de ralenti ou conduite à basse vitesse
- Conduite pendant de longues périodes dans des climats froids ou extrêmement humide
- Conduite en climat très chaud
- Conduite continue en région montagneuse

Si une des conditions ci-dessous s'applique, suivre le tableau 2. (Les résidents du Canada, suivre le tableau 2.)

Véhicules utilisant pour l'entretien flexible avec de l'huile moteur

Le réglage d'entretien flexible de l'huile moteur est sélectionné par défaut pour les résidents des États-Unis et de Porto Rico.

Si aucune des conditions suivantes ne s'applique, suivre le tableau 2 avec l'entretien fixe de l'huile moteur.

- Des périodes prolongées de fonctionnement au ralenti ou à basse vitesse telles que les voitures de police, les taxis ou les voitures d'auto-école
- Conduite dans des conditions poussiéreuses

Le véhicule calcule le temps d'huile restante en fonction des conditions de fonctionnement du moteur. Le véhicule vous laisse savoir quand un changement d'huile est à faire en illuminant le témoin de la clé sur le tableau de bord. Changer l'huile dès que possible dans les 1 000 km (600 milles) prochains ou dans les 15 jours. Se référer à la section Informations dans le manuel d'utilisation de Mazda Connect pour plus de détails.

REMARQUE

- *S'assurer que le réglage de l'entretien flexible avec de l'huile moteur est réinitialisé après chaque vidange d'huile et remplacement du filtre.*
- *Pour les consignes d'entretien au-delà des milles/mois mentionnés, suivre les intervalles d'entretien prévus dans les tableaux d'entretien programmé.*

▼ Annexe 1

Résidents aux États-Unis et à Porto Rico - Intervalle d'entretien flexible avec l'huile moteur

Utiliser quand le contrôle d'entretien pour la “Vidange d'huile” est réglé sur “Flexible”. Pour plus de détails, se référer à la section Informations dans le manuel d'utilisation de Mazda Connect.

Périodicité	Nombre de mois ou kilométrage (milles), au premier des deux termes atteint.								
	Mois	12	24	36	48	60	72	84	96
	× 1 000 km	12	24	36	48	60	72	84	96
	× 1 000 milles	7,5	15	22,5	30	37,5	45	52,5	60
Bougies d'allumage	Remplacer tous les 120 000 km (75 000 milles).								
Filtre à air			R			R			
Courroies d'entraînement			I			I			
Huile moteur et filtre*1	Remplacer lorsque le témoin de la clé est allumé (ON). (Intervalle Max.: 12 mois ou 12 000 km (7 500 milles))								
Liquide de refroidissement du moteur*2	Remplacer aux premiers 192 000 km (120 000 milles) ou 10 ans; ensuite, remplacer tous les 96 000 km (60 000 milles) ou 5 ans.								
Durites et canalisations de carburant*3		I		I		I		I	
Tuyaux et conduites du système antipollution*3				I					I
Conduites de frein, durites et raccords		I		I		I		I	
Freins à disques	I	I	I	I	I	I	I	I	I
Huile de boîte de vitesses manuelle	Remplacer tous les 96 000 km (60 000 milles) ou 4 ans.								
Pneus (Permutation)	Remplacer tous les 12 000 km (7 500 milles).								
Timonerie et fonctionnement de la direction		I		I		I		I	
Suspension avant et arrière, joints à rotule, et jeu axial de roulement de roues		I		I		I		I	
Soufflets cache-poussière d'arbre d'entraînement		I		I		I		I	
Boulons et écrous du châssis et de la carrosserie		T		T		T		T	
Boucliers thermiques du système d'échappement						I			
Kit de réparation d'urgence de crevaison (si le véhicule en est équipé)*4	Inspecter annuellement.								

Symboles du tableau:

I: Inspecter: Inspecter et nettoyer, réparer, ajuster, faire l'appoint, ou remplacer si nécessaire.

R: Remplacer

L: Lubrifier

C: Nettoyer

Entretien périodique

T: Serrer

D: Vidanger

Remarques:

- *1 L'huile moteur et le filtre doivent être changés au moins une fois par an ou dans les 12 000 km (7 500 milles) depuis la dernière vidange d'huile moteur et remplacement du filtre. Réinitialiser les données relatives à l'huile moteur à chaque vidange, quel que soit l'état du message/témoin de clé mécanique affiché.
- *2 Il est recommandé d'utiliser le FL-22 lors du remplacement du liquide de refroidissement du moteur. En utilisant du liquide de refroidissement autre que le FL-22 peut causer de graves dommages au moteur et au circuit de refroidissement.
- *3 Suivant la réglementation fédérale et provinciale ou de l'État, le manque de suivre ces points d'entretien n'annulera pas la garantie sur le système antipollution. Cependant, Mazda recommande que tous les points d'entretien soient exécutés suivant le nombre de mois ou le kilométrage (millage) recommandé, afin d'assurer une fiabilité à long terme.
- *4 Vérifier la date d'expiration de l'agent d'étanchéité de pneu tous les ans lorsqu'on effectue l'entretien périodique. Remplacer le flacon d'agent d'étanchéité de pneu avant la date d'expiration.

▼ Échéancier 2

Résidents aux États-Unis et à Porto Rico - Intervalle d'entretien en conditions de conduite difficiles

Périodicité	Nombre de mois ou kilométrage (milles), au premier des deux termes atteint.													
	Mois	6	12	18	24	30	36	42	48	54	60	66	72	
	× 1 000 km	8	16	24	32	40	48	56	64	72	80	88	96	
	× 1 000 milles	5	10	15	20	25	30	35	40	45	50	55	60	
Bougies d'allumage	Remplacer tous les 120 000 km (75 000 milles).													
Filtre à air*1							R						R	
Courroies d'entraînement				I					I				I	
Huile moteur et filtre	Flexible*2	Remplacer lorsque le témoin de la clé est allumé (ON). (Intervalle Max.: 12 mois ou 12 000 km (7 500 milles))												
	Fixe	R	R	R	R	R	R	R	R	R	R	R	R	R
Liquide de refroidissement du moteur*3	Remplacer aux premiers 192 000 km (120 000 milles) ou 10 ans; ensuite, remplacer tous les 96 000 km (60 000 milles) ou 5 ans.													
Niveau du liquide de refroidissement du moteur	I	I	I	I	I	I	I	I	I	I	I	I	I	
Durites et canalisations de carburant*4			I				I			I			I	
Tuyaux et conduites du système antipollution*4							I						I	
Fonctionnement de tous les éclairages	I	I	I	I	I	I	I	I	I	I	I	I	I	
Conduites de frein, durites et raccords			I				I			I			I	
Niveau de liquide de frein et d'embrayage	I	I	I	I	I	I	I	I	I	I	I	I	I	
Freins à disques	I	I	I	I	I	I	I	I	I	I	I	I	I	
Huile de boîte de vitesses manuelle	Remplacer tous les 48 000 km (30 000 milles) ou 2 ans.													
Pneus (Permutation)	Remplacer tous les 8 000 km (5 000 milles).													
Pression de gonflage des pneus et usure des pneus	I	I	I	I	I	I	I	I	I	I	I	I	I	
Timonerie et fonctionnement de la direction			I				I			I			I	
Suspension avant et arrière, joints à rotule, et jeu axial de roulement de roues			I				I			I			I	
Soufflets cache-poussière d'arbre d'entraînement			I				I			I			I	
Boulons et écrous du châssis et de la carrosserie			T				T			T			T	
Boucliers thermiques du système d'échappement							I							
Toutes les serrures et gonds	L	L	L	L	L	L	L	L	L	L	L	L	L	
Niveau du liquide de lavage	I	I	I	I	I	I	I	I	I	I	I	I	I	
Kit de réparation d'urgence de crevaison (si le véhicule en est équipé)*5	Inspecter annuellement.													

Entretien périodique

Symboles du tableau:

I: Inspecter: Inspecter et nettoyer, réparer, ajuster, faire l'appoint, ou remplacer si nécessaire.

R: Remplacer

L: Lubrifier

C: Nettoyer

T: Serrer

D: Vidanger

Remarques:

- *1 Si le véhicule est utilisé dans des régions très poussiéreuses ou sablonneuses, nettoyer et si nécessaire remplacer l'élément du filtre à air à des intervalles plus rapprochés que ceux recommandés.
- *2 L'entretien du tuyau d'huile moteur est disponible pour les résidents des États-Unis et de Porto Rico dont le véhicule est utilisé dans un environnement où aucune des conditions suivantes ne s'applique.
 - Des périodes prolongées de fonctionnement au ralenti ou à basse vitesse telles que les voitures de police, les taxis ou les voitures d'auto-école
 - Conduite dans des conditions poussiéreusesSi aucune ne s'applique, suivre l'entretien fixe.
L'huile moteur et le filtre doivent être changés au moins une fois par an ou dans les 12 000 km (7 500 milles) depuis la dernière vidange d'huile moteur et remplacement du filtre. Réinitialiser les données relatives à l'huile moteur à chaque vidange, quel que soit l'état du message/témoin de clé mécanique affiché.
- *3 Il est recommandé d'utiliser le FL-22 lors du remplacement du liquide de refroidissement du moteur. En utilisant du liquide de refroidissement autre que le FL-22 peut causer de graves dommages au moteur et au circuit de refroidissement.
- *4 Suivant la réglementation fédérale et provinciale ou de l'État, le manque de suivre ces points d'entretien n'annulera pas la garantie sur le système antipollution. Cependant, Mazda recommande que tous les points d'entretien soient exécutés suivant le nombre de mois ou le kilométrage (millage) recommandé, afin d'assurer une fiabilité à long terme.
- *5 Vérifier la date d'expiration de l'agent d'étanchéité de pneu tous les ans lorsqu'on effectue l'entretien périodique. Remplacer le flacon d'agent d'étanchéité de pneu avant la date d'expiration.

Résidents au Canada

Périodicité	Nombre de mois ou kilométrage (milles), au premier des deux termes atteint.												
	Mois	6	12	18	24	30	36	42	48	54	60	66	72
	× 1 000 km	8	16	24	32	40	48	56	64	72	80	88	96
	× 1 000 milles	5	10	15	20	25	30	35	40	45	50	55	60
Bougies d'allumage	Remplacer tous les 120 000 km (75 000 milles).												
Filtre à air	I	I	I	I	I	I	I	I	I	I	I	I	I
	Remplacer tous les 56 000 km (35 000 milles) ou 3 ans.												
Courroies d'entraînement							I						I
Huile moteur et filtre	R	R	R	R	R	R	R	R	R	R	R	R	R
Liquides de refroidissement* ¹	Remplacer aux premiers 192 000 km (120 000 milles) ou 10 ans; ensuite, remplacer tous les 96 000 km (60 000 milles) ou 5 ans.												
Niveau du liquide de refroidissement du moteur	I	I	I	I	I	I	I	I	I	I	I	I	I
Conduites et tuyaux de carburant* ²				I					I				I
Tuyaux et tubes d'émission* ²									I				
Fonctionnement de tous les éclairages	I	I	I	I	I	I	I	I	I	I	I	I	I
Conduites de frein, durites et raccords				I					I				I
Niveau de liquide de frein et d'embrayage	I	I	I	I	I	I	I	I	I	I	I	I	I
Freins à disques	Inspecter tous les 24 000 km (15 000 milles) ou 1 an.												
Huile de boîte de vitesses manuelle	Remplacer tous les 48 000 km (30 000 milles) ou 2 ans.												
Pneus (Permutation)	Remplacer tous les 8 000 km (5 000 milles).												
Pression de gonflage des pneus et usure des pneus	I	I	I	I	I	I	I	I	I	I	I	I	I
Timonerie et fonctionnement de la direction				I					I				I
Suspension avant et arrière, joints à rotule, et jeu axial de roulement de roues				I					I				I
Soufflets cache-poussière d'arbre d'entraînement				I					I				I
Boulons et écrous du châssis et de la carrosserie				T					T				T
Boucliers thermiques du système d'échappement	Inspecter tous les 72 000 km (45 000 milles) ou 5 ans.												
Toutes les serrures et gonds	L	L	L	L	L	L	L	L	L	L	L	L	L
Niveau du liquide de lavage	I	I	I	I	I	I	I	I	I	I	I	I	I
Kit de réparation d'urgence de crevaison (si le véhicule en est équipé)* ³	Inspecter annuellement.												

Entretien périodique

Symboles du tableau:

I: Inspecter: Inspecter et nettoyer, réparer, ajuster, faire l'appoint, ou remplacer si nécessaire.

R: Remplacer

L: Lubrifier

C: Nettoyer

T: Serrer

D: Vidanger

Remarques:

- *1 Il est recommandé d'utiliser le FL-22 lors du remplacement du liquide de refroidissement du moteur. En utilisant du liquide de refroidissement autre que le FL-22 peut causer de graves dommages au moteur et au circuit de refroidissement.
- *2 Suivant la réglementation fédérale et provinciale ou de l'État, le manque de suivre ces points d'entretien n'annulera pas la garantie sur le système antipollution. Cependant, Mazda recommande que tous les points d'entretien soient exécutés suivant le nombre de mois ou le kilométrage (millage) recommandé, afin d'assurer une fiabilité à long terme.
- *3 Vérifier la date d'expiration de l'agent d'étanchéité de pneu tous les ans lorsqu'on effectue l'entretien périodique. Remplacer le flacon d'agent d'étanchéité de pneu avant la date d'expiration.

Entretien périodique (Mexique)

Suivre le plan 1 si le véhicule est principalement utilisé là où aucune des conditions suivantes (conditions de conduite difficiles) ne s'applique.

- Conduite sur de courtes distances
- Conduite dans des conditions poussiéreuses
- Conduite demandant une utilisation fréquente des freins
- Conduite dans des régions où du sel d'épandage ou tout autre produit corrosif est utilisé
- Conduite sur des routes cahoteuses ou boueuses
- Périodes prolongées de ralenti ou conduite à basse vitesse
- Conduite pendant de longues périodes dans des climats froids ou extrêmement humide
- Conduite en climat très chaud
- Conduite continue en région montagneuse

Si une des conditions ci-dessous s'applique, suivre le tableau 2.

REMARQUE

Pour les consignes d'entretien au-delà des kilomètres/mois mentionnés, suivre les intervalles d'entretien prévus dans les tableaux d'entretien programmé.

▼ Annexe 1

Périodicité	Nombre de mois ou kilométrage, au premier des deux termes atteint													
	Mois	6	12	18	24	30	36	42	48	54	60	66	72	
	× 1 000 km	10	20	30	40	50	60	70	80	90	100	110	120	
Courroies d'entraînement					I					I				I
Huile moteur et filtre	R	R	R	R	R	R	R	R	R	R	R	R	R	R
Système de refroidissement					I					I				I
Liquides de refroidissement*1	Remplacer aux premiers 200 000 km ou 10 ans; ensuite, remplacer tous les 100 000 km ou 5 ans													
Filtre à air		R			R			R			R			R
Durites et canalisations de carburant					I*2					I*2				I
Tuyaux et conduites du système antipollution					I*2					I*2				I
Filtre à carburant	Remplacer tous les 60 000 km													
Bougies d'allumage	I	I	I	I	I	I	I	I	I	I	I	I	I	I
	Remplacer tous les 120 000 km													
Conduites de frein, durites et raccords		I			I			I			I			I
Niveau de liquide de frein et d'embrayage	I	I	I			I	I	I			I	I	I	
Liquide de frein					R					R				R
Freins à disques	I	I	I	I	I	I	I	I	I	I	I	I	I	I
Huile de boîte de vitesses manuelle										R				

Entretien périodique

Périodicité	Nombre de mois ou kilométrage, au premier des deux termes atteint												
	Mois	6	12	18	24	30	36	42	48	54	60	66	72
	× 1 000 km	10	20	30	40	50	60	70	80	90	100	110	120
Pneus (Permutation)	Permuter tous les 10 000 km												
Pression de gonflage des pneus et usure des pneus	I	I	I	I	I	I	I	I	I	I	I	I	I
Timonerie et fonctionnement de la direction	I	I	I	I	I	I	I	I	I	I	I	I	I
Suspension avant et arrière, joints à rotule, et jeu axial de roulement de roues		I		I		I		I		I		I	
Soufflets cache-poussière d'arbre d'entraînement		I		I		I		I		I		I	
Boulons et écrous du châssis et de la carrosserie		T		T		T		T		T		T	
Boucliers thermiques du système d'échappement		I		I		I		I		I		I	
Toutes les serrures et gonds	L	L	L	L	L	L	L	L	L	L	L	L	L
Niveau du liquide de lavage	I	I	I	I	I	I	I	I	I	I	I	I	I
Kit de réparation d'urgence de crevaison (si le véhicule en est équipé)*3	Inspecter annuellement.												

Symboles du tableau:

I: Inspecter: Inspecter et nettoyer, réparer, ajuster, faire l'appoint, ou remplacer si nécessaire.

R: Remplacer

L: Lubrifier

C: Nettoyer

T: Serrer

D: Vidanger

Remarques:

- *1 Il est recommandé d'utiliser le FL-22 lors du remplacement du liquide de refroidissement du moteur. En utilisant du liquide de refroidissement autre que le FL-22 peut causer de graves dommages au moteur et au circuit de refroidissement.
- *2 Suivant la réglementation fédérale et provinciale ou de l'État, le manque de suivre ces points d'entretien n'annulera pas la garantie sur le système antipollution. Cependant, Mazda recommande que tous les points d'entretien soient exécutés suivant l'intervalle de temps ou le kilométrage recommandé, afin d'assurer une fiabilité à long terme.
- *3 Vérifier la date d'expiration de l'agent d'étanchéité de pneu tous les ans lorsqu'on effectue l'entretien périodique. Remplacer le flacon d'agent d'étanchéité de pneu avant la date d'expiration.

▼ **Échéancier 2**

Périodicité	Nombre de mois ou kilométrage, au premier des deux termes atteint												
	Mois	3	6	9	12	15	18	21	24	27	30	33	36
	× 1 000 km	5	10	15	20	25	30	35	40	45	50	55	60
Courroies d'entraînement									I				
Huile moteur et filtre	R	R	R	R	R	R	R	R	R	R	R	R	R
Système de refroidissement									I				
Liquides de refroidissement*1	Remplacer aux premiers 200 000 km ou 10 ans; ensuite, remplacer tous les 100 000 km ou 5 ans												
Niveau du liquide de refroidissement du moteur	I	I	I	I	I	I	I	I	I	I	I	I	I
Filtre à air		C		R		C		R		C		R	
Durites et canalisations de carburant									I*2				
Tuyaux et conduites du système antipollution									I*2				
Filtre à carburant	Remplacer tous les 60 000 km												
Bougies d'allumage		I		I		I		I		I		I	
	Remplacer tous les 120 000 km												
Fonctionnement de tous les éclairages	I	I	I	I	I	I	I	I	I	I	I	I	I
Conduites de frein, durites et raccords				I					I				I
Niveau de liquide de frein et d'embrayage		I		I		I					I		I
Liquide de frein									R				
Freins à disques		I		I		I			I		I		I
Huile de boîte de vitesses manuelle									R				
Pneus (Permutation)	Permuter tous les 10 000 km												
Pression de gonflage des pneus et usure des pneus		I		I		I			I		I		I
Timonerie et fonctionnement de la direction		I		I		I			I		I		I
Suspension avant et arrière, joints à rotule, et jeu axial de roulement de roues				I					I				I
Soufflets cache-poussière d'arbre d'entraînement				I					I				I
Boulons et écrous du châssis et de la carrosserie				T					T				T
Boucliers thermiques du système d'échappement				I					I				I
Toutes les serrures et gonds		L		L		L			L		L		L
Niveau du liquide de lavage		I		I		I			I		I		I
Kit de réparation d'urgence de crevaison (si le véhicule en est équipé)*3	Inspecter annuellement.												

Symboles du tableau:

I: Inspecter: Inspecter et nettoyer, réparer, ajuster, faire l'appoint, ou remplacer si nécessaire.

Entretien périodique

R: Remplacer

L: Lubrifier

C: Nettoyer

T: Serrer

D: Vidanger

Remarques:

- *1 Il est recommandé d'utiliser le FL-22 lors du remplacement du liquide de refroidissement du moteur. En utilisant du liquide de refroidissement autre que le FL-22 peut causer de graves dommages au moteur et au circuit de refroidissement.
- *2 Suivant la réglementation fédérale et provinciale ou de l'État, le manque de suivre ces points d'entretien n'annulera pas la garantie sur le système antipollution. Cependant, Mazda recommande que tous les points d'entretien soient exécutés suivant l'intervalle de temps ou le kilométrage recommandé, afin d'assurer une fiabilité à long terme.
- *3 Vérifier la date d'expiration de l'agent d'étanchéité de pneu tous les ans lorsqu'on effectue l'entretien périodique. Remplacer le flacon d'agent d'étanchéité de pneu avant la date d'expiration.

(Suite)

Périodicité	Nombre de mois ou kilométrage, au premier des deux termes atteint												
	Mois	39	42	45	48	51	54	57	60	63	66	69	72
	× 1 000 km	65	70	75	80	85	90	95	100	105	110	115	120
Courroies d'entraînement				I									I
Huile moteur et filtre	R	R	R	R	R	R	R	R	R	R	R	R	R
Système de refroidissement				I									I
Liquides de refroidissement*1	Remplacer aux premiers 200 000 km ou 10 ans; ensuite, remplacer tous les 100 000 km ou 5 ans												
Niveau du liquide de refroidissement du moteur	I	I	I	I	I	I	I	I	I	I	I	I	I
Filtre à air		C		R		C		R		C		R	
Durites et canalisations de carburant				I*2									I
Tuyaux et conduites du système antipollution				I*2									I
Filtre à carburant	Remplacer tous les 60 000 km												
Bougies d'allumage		I		I		I		I		I		I	
	Remplacer tous les 120 000 km												
Fonctionnement de tous les éclairages	I	I	I	I	I	I	I	I	I	I	I	I	I
Conduites de frein, durites et raccords				I				I					I
Niveau de liquide de frein et d'embrayage		I				I		I		I			
Liquide de frein				R									R
Freins à disques		I		I		I		I		I			I
Huile de boîte de vitesses manuelle				R									R
Pneus (Permutation)	Permuter tous les 10 000 km												
Pression de gonflage des pneus et usure des pneus		I		I		I		I		I			I

Entretien périodique

Périodicité	Nombre de mois ou kilométrage, au premier des deux termes atteint													
	Mois	39	42	45	48	51	54	57	60	63	66	69	72	
	× 1 000 km	65	70	75	80	85	90	95	100	105	110	115	120	
Timonerie et fonctionnement de la direction		I			I			I		I		I		I
Suspension avant et arrière, joints à rotule, et jeu axial de roulement de roues					I					I				I
Soufflets cache-poussière d'arbre d'entraînement					I					I				I
Boulons et écrous du châssis et de la carrosserie					T					T				T
Boucliers thermiques du système d'échappement					I					I				I
Toutes les serrures et gonds		L			L			L		L			L	L
Niveau du liquide de lavage		I			I			I		I			I	I
Kit de réparation d'urgence de crevaison (si le véhicule en est équipé)*3	Inspecter annuellement.													

Symboles du tableau:

I: Inspecter: Inspecter et nettoyer, réparer, ajuster, faire l'appoint, ou remplacer si nécessaire.

R: Remplacer

L: Lubrifier

C: Nettoyer

T: Serrer

D: Vidanger

Remarques:

- *1 Il est recommandé d'utiliser le FL-22 lors du remplacement du liquide de refroidissement du moteur. En utilisant du liquide de refroidissement autre que le FL-22 peut causer de graves dommages au moteur et au circuit de refroidissement.
- *2 Suivant la réglementation fédérale et provinciale ou de l'État, le manque de suivre ces points d'entretien n'annulera pas la garantie sur le système antipollution. Cependant, Mazda recommande que tous les points d'entretien soient exécutés suivant l'intervalle de temps ou le kilométrage recommandé, afin d'assurer une fiabilité à long terme.
- *3 Vérifier la date d'expiration de l'agent d'étanchéité de pneu tous les ans lorsqu'on effectue l'entretien périodique. Remplacer le flacon d'agent d'étanchéité de pneu avant la date d'expiration.

Entretien réalisable par le propriétaire

Précautions concernant l'entretien réalisable par le propriétaire

Le propriétaire ou un mécanicien qualifié doit faire ces inspections à la périodicité décrite de manière à assurer un fonctionnement sécuritaire et sans problème.

Notifier au plus tôt un concessionnaire agréé Mazda ou un mécanicien qualifié de tout problème.

Au moment de faire le plein

- Niveau de liquide de frein et d'embrayage (page 6-25)
- Niveau de liquide de refroidissement du moteur (page 6-23)
- Niveau d'huile moteur (page 6-22)
- Niveau de liquide de lave-glace (page 6-25)

Au moins une fois par mois

- Pression de gonflage des pneus (page 6-36)

Au moins deux fois par an (Par exemple, au printemps et en automne)

Les opérations suivantes peuvent être réalisées si l'on a une certaine connaissance mécanique et quelques outils élémentaires, et en suivant à la lettre les instructions de ce manuel.

- Liquide de refroidissement du moteur (page 6-23)
- Huile moteur (page 6-21)

Un entretien inadéquat ou incomplet peut causer des problèmes. Cette section donne les instructions concernant les opérations facilement réalisables uniquement.

Tel qu'indiqué à l'introduction (page 6-2), plusieurs de ces opérations ne peuvent être réalisées que par un mécanicien qualifié à l'aide d'outils spéciaux.

Un entretien incorrect effectué par le propriétaire pendant la période de garantie peut affecter la validité de la garantie. Reportez-vous à l'introduction (page 6-2) pour ce qui concerne la responsabilité du propriétaire en matière de protection de votre investissement. Pour plus de détails, se référer au manuel de garantie fourni avec le véhicule. Si l'on n'est pas certain de la marche à suivre pour l'opération d'entretien ou de réparation, faire faire l'opération par un concessionnaire agréé Mazda.

Entretien réalisable par le propriétaire

La mise au rebut des huiles et liquides usés est réglementée par de strictes lois de protection de l'environnement. Veiller à les mettre au rebut de manière adéquate avec égards pour l'environnement.

Il est recommandé de confier les changements d'huile et de liquide à un concessionnaire agréé Mazda.

PRUDENCE

Ne pas effectuer les travaux d'entretien si vous n'avez pas les connaissances ou l'expérience nécessaire, ou que vous ne disposez pas des outils appropriés. Confier l'entretien à un technicien qualifié:

Faire l'entretien d'un véhicule est dangereux s'il n'est pas fait correctement. On risque d'être gravement blessé lorsqu'on réalise certaines opérations d'entretien.

Si l'on doit travailler dans le compartiment moteur alors que le moteur tourne, retirer tous ses bijoux (en particulier les bagues, bracelets, montres et colliers) et toute cravate, écharpe et tout vêtement ample, avant de s'approcher du moteur ou du ventilateur de refroidissement qui risque de se mettre en marche soudainement:

Travailler dans le compartiment moteur lorsque le moteur tourne est dangereux. Cela est encore plus dangereux si vous portez des bijoux ou des vêtements amples, ou si vous avez les cheveux longs ou une longue barbe.

Ces derniers peuvent être pris par des pièces en mouvement et causer des blessures.



Stationner le véhicule dans un endroit sûr, puis couper le contact et s'assurer que le ventilateur ne tourne pas avant d'entreprendre des travaux à proximité du ventilateur de refroidissement:

Il est dangereux de travailler à proximité du ventilateur de refroidissement lorsque celui-ci fonctionne. Le ventilateur pourrait continuer à fonctionner indéfiniment, même si le moteur s'est arrêté et que la température du compartiment moteur est élevée. On risque d'être blessé gravement par les ailettes tournantes du ventilateur.

Ne rien laisser dans le compartiment moteur:

Une fois la vérification ou l'entretien dans le compartiment moteur terminé, ne pas laisser d'éléments tels que des outils ou des chiffons dans le compartiment moteur.

Les outils et autres éléments laissés dans le compartiment moteur peuvent endommager le moteur ou entraîner un incendie occasionnant un accident inattendu.

Entretien réalisable par le propriétaire

Capot

PRUDENCE

Toujours s'assurer que le capot est fermé et correctement verrouillé:

Un capot qui n'est pas fermé et correctement verrouillé est dangereux car il risque de s'ouvrir lorsque le véhicule roule et bloquer la vue du conducteur, ce qui peut causer un grave accident.

▼ Ouvrir le capot

1. Tirer sur la poignée de déverrouillage pour déverrouiller le capot.

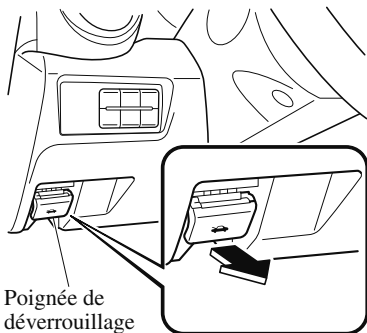

2. Glisser la main dans l'ouverture du capot, pousser le levier de la gâche vers la droite et soulever le capot.

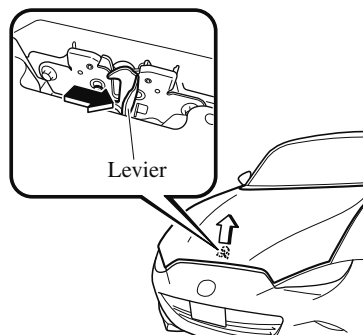

3. Saisir la tige de support à l'endroit du caoutchouc et l'engager dans le trou de la tige de support indiqué par la flèche pour maintenir le capot ouvert.

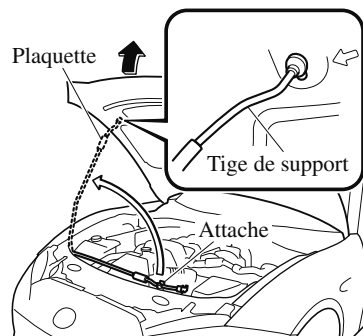

▼ Fermer le capot

1. Vérifier, sous le capot, que tous les bouchons de remplissage sont en place et que tous les éléments non fixés (par ex. outils, contenant d'huile, etc.) ont été retirés.
2. Soulever le capot, saisir l'endroit du caoutchouc sur la tige de support et le fixer la tige de support dans l'attache. Vérifier que la tige de support est fixée dans l'attache avant de fermer le capot.

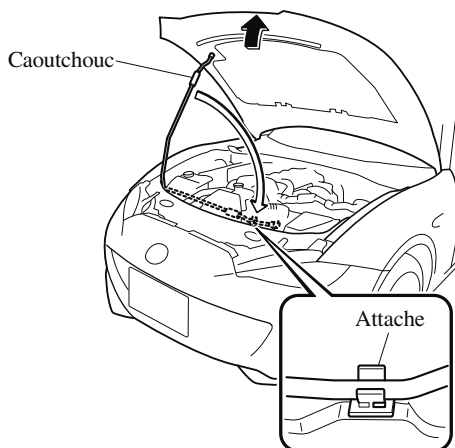

3. Abaisser le capot lentement d'environ 20 cm (7,9 po.) au-dessus de sa position fermée et puis le laisser retomber.

⚠ ATTENTION

Lors de la fermeture du capot, ne pas trop le pousser comme en faisant pression avec votre poids. Sinon le capot pourrait se déformer.

Vue générale du compartiment moteur

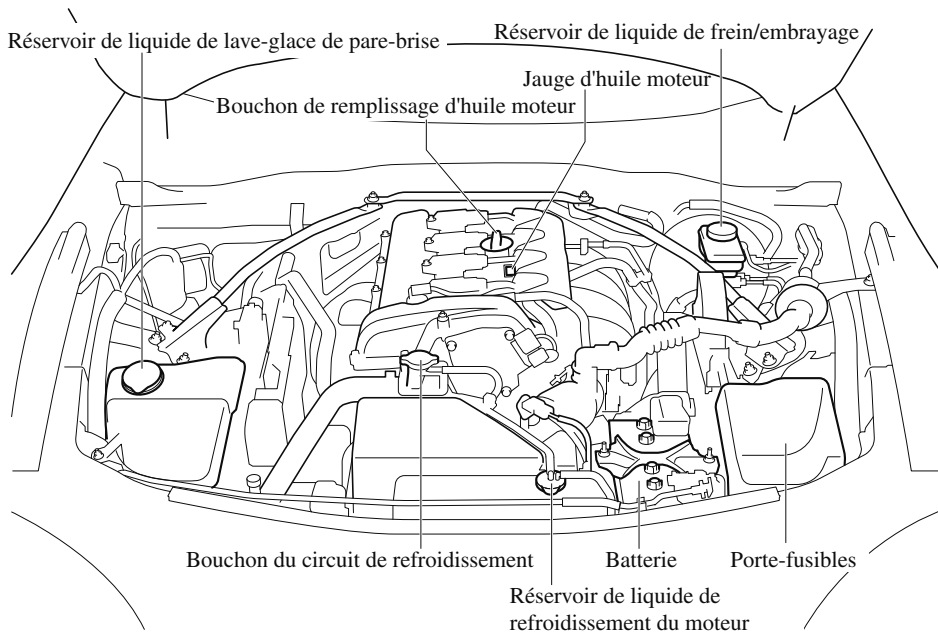

Entretien réalisable par le propriétaire

Huile moteur

REMARQUE

Les changements d'huile moteur devraient être faits par un concessionnaire agréé Mazda.

Reportez-vous à l'introduction (page 6-2) pour ce qui concerne la responsabilité du propriétaire en matière de protection de votre investissement.

▼ Huile moteur recommandée

États-Unis, Canada et Porto Rico

Utiliser l'huile moteur SAE 0W-20.

L'huile Mazda d'origine est utilisée pour votre véhicule Mazda. L'huile 0W-20 Mazda d'origine est requise pour des économies de carburant optimales.

Pour le service d'entretien, Mazda recommande les pièces d'origine Mazda et l'huile d'origine Mazda Premium.



(ILSAC)

Utiliser uniquement l'huile SAE 0W-20 "certifiées pour moteurs à essence" par le American Petroleum Institute (API).

Une huile affichant cette marque de commerce est conforme aux normes de protection du système antipollution et du moteur actuel ainsi qu'aux exigences d'économie de carburant de l'International Lubricant Standardization and Approval Committee (ILSAC), englobant les fabricants d'automobiles japonais et américains.

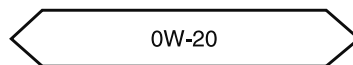
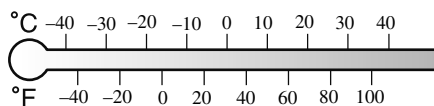

Sauf les États-Unis, le Canada et Porto Rico

Utiliser l'huile moteur SAE 5W-30.

Les étiquettes sur les contenants d'huile moteur comportent une information importante.

Entretien réalisable par le propriétaire

Elles améliorent l'économie de carburant en réduisant la quantité de carburant consommée par la friction du moteur.

Pour un service d'entretien, Mazda recommande des pièces authentiques Mazda.



(ILSAC)

(Mexique)

Utiliser l'huile moteur API SM ou supérieure, ou SAE 10W-30. Si l'huile moteur SAE 10W-30 n'est pas disponible, utiliser de l'huile moteur SAE 5W-30, 0W-30 ou 5W-20.

La désignation de qualité SM, SN ou SP doit être indiquée sur l'étiquette.

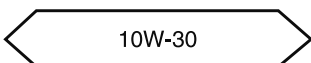
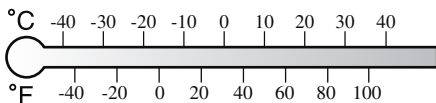

▼ Vérification du niveau d'huile moteur

1. Veiller à ce que le véhicule se trouve sur une surface horizontale.
2. Réchauffer le moteur jusqu'à ce qu'il atteigne sa température normale de fonctionnement.
3. Arrêter le moteur et attendre au moins 5 minutes afin de laisser l'huile retourner dans le demi-carter inférieur.
4. Retirer la jauge, l'essuyer et l'introduire à nouveau à fond.

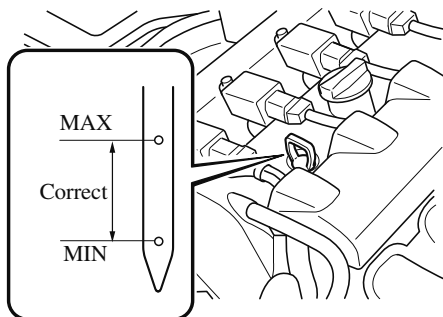

5. Retirer à nouveau la jauge et vérifier le niveau.

Le niveau est normal s'il se trouve entre les marques MIN et MAX. S'il est près ou plus bas que "MIN", ajouter assez d'huile pour porter le niveau à "MAX".

⚠ ATTENTION

Ne pas trop remplir d'huile moteur. Cela risque d'endommager le moteur.

6. S'assurer que le joint torique sur la jauge est placé correctement avant de réinsérer la jauge.
7. Réintroduire la jauge à fond.

Entretien réalisable par le propriétaire

Liquide de refroidissement du moteur

▼ Vérification du niveau de liquide de refroidissement

PRUDENCE

Ne pas utiliser une allumette ou autre flamme vive dans le compartiment moteur. NE PAS FAIRE L'APPOINT DE LIQUIDE DE REFROIDISSEMENT LORSQUE LE MOTEUR EST CHAUD:

Un moteur chaud est dangereux. Si le moteur a tourné, les composantes dans le compartiment moteur peuvent être très chaudes. On risque de se brûler. Inspecter avec précautions le liquide de refroidissement dans le réservoir de liquide de refroidissement, mais ne pas l'ouvrir.



Stationner le véhicule dans un endroit sûr, puis couper le contact et s'assurer que le ventilateur ne tourne pas avant d'entreprendre des travaux à proximité du ventilateur de refroidissement:

Il est dangereux de travailler à proximité du ventilateur de refroidissement lorsque celui-ci fonctionne. Le ventilateur pourrait continuer à fonctionner indéfiniment, même si le moteur s'est arrêté et que la température du compartiment moteur est élevée. On risque d'être blessé gravement par les ailettes tournantes du ventilateur.

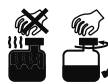

Ne pas retirer le bouchon du système de refroidissement lorsque le moteur et le radiateur sont chauds :

Lorsque le moteur et le radiateur sont chauds, du liquide de refroidissement brûlant et de la vapeur risquent de jaillir sous pression et causer de graves blessures.

REMARQUE

Les changements de liquide de refroidissement du moteur devraient être faits par un concessionnaire agréé Mazda.

Inspecter le niveau de la protection antigel et du liquide de refroidissement dans le réservoir du liquide de refroidissement au moins une fois par an, au début de l'hiver, et avant de voyager des destinations où les températures peuvent être négatives.

Vérifier l'état et les raccords de toutes les durites du circuit de refroidissement et les durites du chauffage.

Remplacer toute durite gonflée ou détériorée.

Entretien réalisable par le propriétaire

Le liquide doit remplir le radiateur et être entre les repères FULL et LOW dans le réservoir lorsque le moteur est froid.

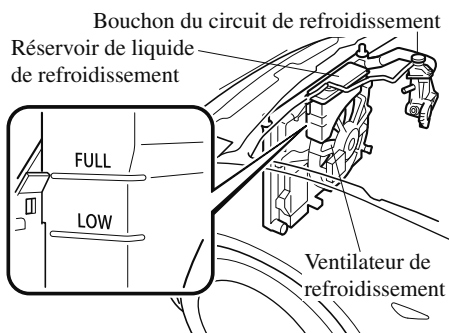

Si le niveau se trouve au niveau ou à proximité du repère LOW, ajouter suffisamment de liquide de refroidissement spécifié dans le réservoir de liquide de refroidissement pour la protection contre le gel et la corrosion et porter le niveau jusqu'au repère FULL. Serrez fermement le bouchon du réservoir de liquide de refroidissement après avoir ajouté du liquide de refroidissement.

ATTENTION

- *Le liquide de refroidissement abîme la peinture.
Rincer immédiatement tout liquide qui s'est renversé.*

- *Si l'indication "FL22" apparaît sur ou près du bouchon du circuit de refroidissement, il est recommandé d'utiliser un liquide de refroidissement de type FL-22 lors du remplacement du liquide de refroidissement du moteur. En utilisant du liquide de refroidissement autre que le FL-22 peut causer de graves dommages au moteur et au circuit de refroidissement.*

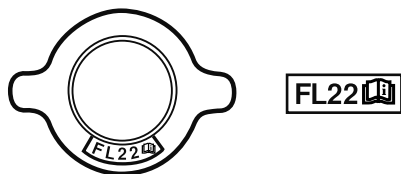

Si le réservoir de liquide de refroidissement est vide ou qu'il doit être fréquemment rempli de nouveau liquide de refroidissement, consulter un concessionnaire agréé Mazda.

Entretien réalisable par le propriétaire

Liquide de frein/ embrayage

- ▼ Vérification du niveau de liquide de frein/embrayage

! PRUDENCE

Si le niveau du liquide de frein/embrayage est bas, faire contrôler les freins:

Un niveau de liquide de frein/embrayage bas est dangereux.

Un niveau bas pourrait indiquer une usure des garnitures de frein ou une fuite du système de freinage rendant les freins inutilisables et pourrait résulter en un accident.

Les freins et l'embrayage utilisent le liquide du même réservoir. Vérifier périodiquement le niveau du liquide dans le réservoir. Le niveau doit être gardé entre les repères MAX et MIN. Ceci est une condition normale associée à l'usure de garnitures des freins et d'embrayage. Si le niveau du liquide est excessivement bas, faire vérifier le circuit de freinage/embrayage par un concessionnaire agréé Mazda.

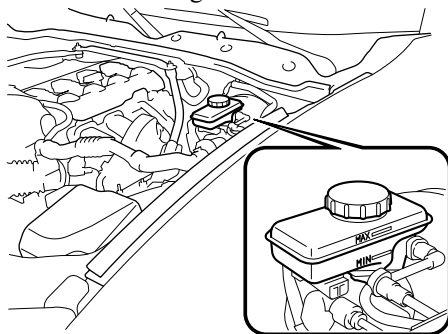

Liquide de lave-glace

- ▼ Vérification du niveau du liquide de lave-glace

! PRUDENCE

N'utiliser que du liquide de lave-glace de pare-brise ou de l'eau pure dans le réservoir de liquide:

L'utilisation de liquide antigel comme liquide de lave-glace est dangereuse. Si pulvérisé sur le pare-brise, il le salira, gênera la visibilité et cela peut causer un accident.

Utilisation de liquide de lave-glace sans protection antigel par temps froid:

L'utilisation du véhicule par des températures inférieures à 4 °C (40 °F) avec du liquide de lave-glace sans protection antigel est dangereuse car cela risque de bloquer la vue par le pare-brise et causer un accident. Par temps froid, s'assurer de toujours utiliser du liquide de lave-glace avec une protection antigel.

Entretien réalisable par le propriétaire

REMARQUE

La réglementation locale, provinciale ou fédérale peut limiter l'utilisation de composés organiques volatils (COV) qui sont communément utilisés comme agents antigels dans le liquide de lave-glace. Un liquide de lave-glace avec un bas pourcentage de COV ne doit être utilisé que s'il fournit une protection contre le gel adéquate pour toutes les régions et les climats où le véhicule sera utilisé.

Ajouter du liquide de lave-glace dans l'une des conditions suivantes.

- Le niveau de liquide est bas.
- L'indication d'avertissement/voyant de bas niveau de liquide lave-glace (le cas échéant) s'allume.
- Le niveau de liquide est inférieur au repère E (le cas échéant).

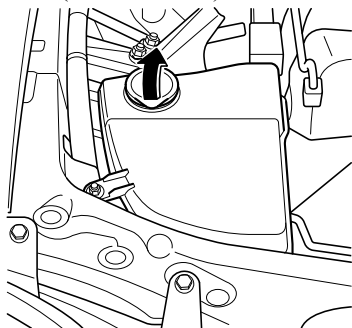

Utiliser de l'eau pure si du liquide de lave-glace n'est pas disponible.
Par temps froid, n'utiliser qu'une solution de lave-glace antigel.

Lubrification de la carrosserie

Toutes les parties mobiles du véhicule, telles que les charnières et les serrures de portières et du capot, doivent être lubrifiées à chaque changement d'huile. Par temps froid utiliser un lubrifiant antigel pour les serrures.

S'assurer que le loquet secondaire du capot empêche le capot de s'ouvrir lorsque le loquet primaire est relâché.

Entretien réalisable par le propriétaire

Balais d'essuie-glace

ATTENTION

- *Les cires chaudes appliquées par des lave-auto automatiques peuvent réduire la capacité de nettoyage des essuie-glaces.*
- *Afin d'éviter d'endommager les balais d'essuie-glace, ne pas utiliser d'essence, kérosène, diluant pour peinture ou autres dissolvants sur ou à proximité des balais d'essuie-glace.*
- *Lorsque le levier d'essuie-glace est sur la position AUTO et que le contacteur est mis sur ON, les essuie-glaces peuvent se mettre en marche automatiquement dans les cas suivants:*
 - *Si le pare-brise au-dessus du capteur de pluie est touché.*
 - *Si le pare-brise au-dessus du capteur de pluie est essuyé avec un chiffon.*
 - *Si le pare-brise est frappé avec la main ou un autre objet.*
 - *Si le capteur de pluie est frappé avec la main ou un autre objet à partir de l'intérieur du véhicule.*

Faire attention à ne pas se faire pincer les mains ou les doigts car ils peuvent subir des blessures ou endommager les essuie-glace. Lorsque le véhicule Mazda est lavé ou réparé, veiller à ce que le levier d'essuie-glace est à la position OFF.

La contamination du pare-brise ou des balais d'essuie-glace par des matières étrangères peut réduire l'efficacité des balais d'essuie-glace. Les sources fréquentes de contamination sont les insectes, la sève d'arbre et les traitements à la cire chaude utilisée dans certains appareils de lave-auto automatiques.

Si les balais n'essuient pas correctement, nettoyer la vitre et les balais avec un bon produit de nettoyage ou du détergent doux et rincer entièrement à l'eau limpide. Répéter l'opération si nécessaire.

▼ Remplacement des balais d'essuie-glace de pare-brise

Lorsque les essuie-glace ne nettoient plus correctement le pare-brise, les balais sont probablement usés ou abîmés. Les remplacer.

ATTENTION

Pour éviter d'endommager les bras d'essuie-glace et les autres composants, ne pas déplacer manuellement les essuie-glace.

REMARQUE

Pour relever les bras des deux essuie-glaces, lever en premier celui du côté conducteur. Lorsque vous rabaissez les bras des essuie-glaces, baissez précautionneusement celui du côté passager en premier tout en le soutenant avec votre main. Forcer le bras de l'essuie-glace à se rabaisser pourrait endommager le bras et la lame, voire rayer ou briser le pare-brise.

Entretien réalisable par le propriétaire

Remplacer les balais d'essuie-glace à l'aide de la procédure suivante.

(Type A)

1. Relever le bras d'essuie-glace.
2. Ouvrir la pince et faire glisser l'ensemble de balai dans le sens de la flèche.

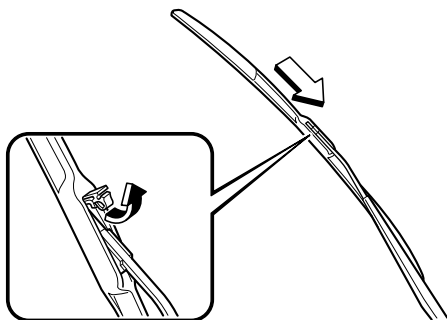

3. Incliner l'ensemble de balai et le retirer du bras.

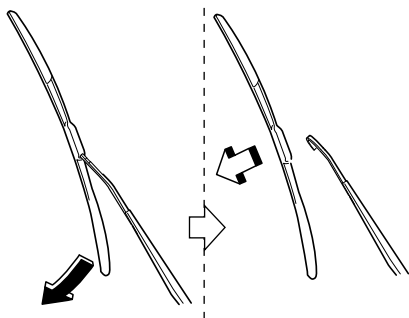

⚠ ATTENTION

Pour empêcher les dommages au pare-brise, laisser retomber doucement l'essuie-glace sans le frapper contre le pare-brise.

4. Tirer le balai et le faire coulisser pour le sortir du support de balai.

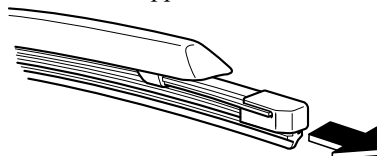

5. Retirer les barres métalliques du caoutchouc de chaque balai d'essuie-glace et les monter sur un caoutchouc de balai d'essuie-glace neuf.

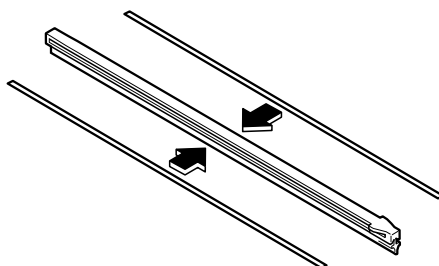

⚠ ATTENTION

- *Ne pas plier ou jeter les barres métalliques. Elles doivent être réutilisées.*
- *Si les barres métalliques sont inversées, l'efficacité des balais d'essuie-glace risque de diminuer. Dès lors, ne pas utiliser les barres métalliques côté conducteur sur les balais côté passager, ou vice versa.*
- *S'assurer de réinstaller les barres métalliques dans le nouveau caoutchouc de balai de sorte que la courbure soit la même que celle du caoutchouc retiré.*

Entretien réalisable par le propriétaire

6. Introduire prudemment un caoutchouc de balai neuf. Installer l'ensemble du balai dans l'ordre inverse de celui du retrait.

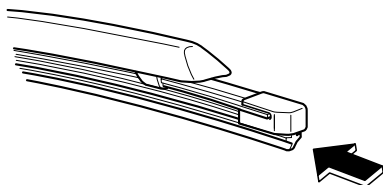

(Type B)

1. Relever le bras d'essuie-glace et tourner l'ensemble du balai pour mettre en évidence l'attache de blocage en plastique. Pousser sur l'attache et faire coulisser l'ensemble du balai vers le bas; le soulever ensuite afin de le détacher du bras.

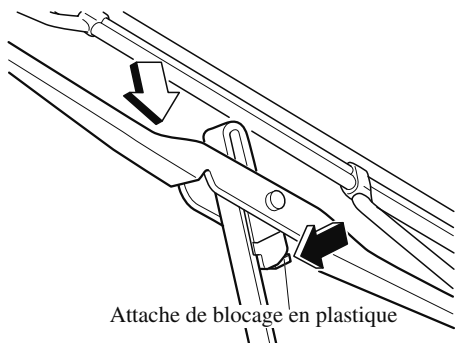

⚠ ATTENTION

Pour empêcher les dommages au pare-brise, laisser retomber doucement l'essuie-glace sans le frapper contre le pare-brise.

2. Saisir l'extrémité du caoutchouc de balai et tirer jusqu'à ce que les languettes soient dégagées du support métallique.

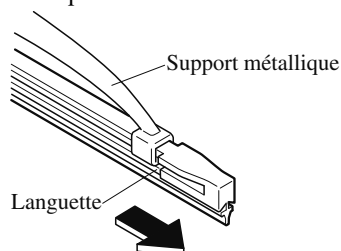

3. Retirer les barres métalliques du caoutchouc de chaque balai d'essuie-glace et les monter sur un caoutchouc de balai d'essuie-glace neuf.

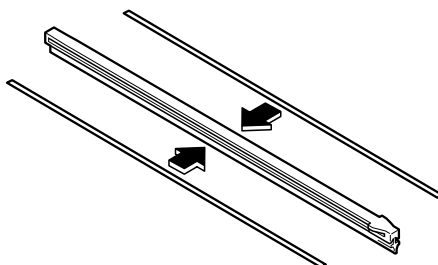

⚠ ATTENTION

- Ne pas plier ou jeter les barres métalliques. Elles doivent être réutilisées.
- Si les barres métalliques sont inversées, l'efficacité des balais d'essuie-glace risque de diminuer. Dès lors, ne pas utiliser les barres métalliques côté conducteur sur les balais côté passager, ou vice versa.

Entretien réalisable par le propriétaire

➤ *S'assurer de réinstaller les barres métalliques dans le nouveau caoutchouc de balai de sorte que la courbure soit la même que celle du caoutchouc retiré.*

4. Introduire prudemment un caoutchouc de balai neuf.

Installer l'ensemble du balai dans l'ordre inverse de celui du retrait.

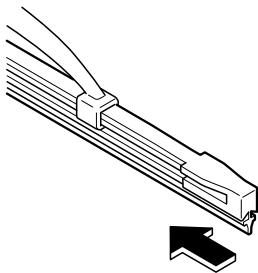

REMARQUE

Installer les balais en dirigeant les attaches vers le bas du bras d'essuie-glace.

Entretien réalisable par le propriétaire

Batterie

PRUDENCE

Se laver les mains après avoir manipulé la batterie et les accessoires connexes:

Les bornes, connecteurs et les pièces reliées contiennent du plomb et des dérivés de plomb, des produits chimiques qui ont été trouvés par l'État de la Californie comme causant le cancer et des problèmes de reproduction.



Pour garantir une manipulation correcte et sans danger de la batterie, lire les précautions suivantes attentivement avant de l'utiliser ou de l'inspecter:



S'assurer de toujours porter des lunettes de protection lorsque l'on travaille près de la batterie:

Travailler sans lunettes de protection est dangereux. Le liquide de la batterie contient de l'ACIDE SULFURIQUE qui peut causer la cécité s'il entre en contact avec vos yeux. Aussi, l'hydrogène produit pendant le fonctionnement normal de la batterie, peut s'enflammer et faire exploser la batterie.



Porter des lunettes de protection et des gants de protection pour éviter le contact avec du liquide de la batterie :

Du liquide de batterie renversé est dangereux. Le liquide de la batterie contient de l'ACIDE SULFURIQUE qui peut causer de graves blessures s'il entre en contact avec vos yeux, votre peau ou vos vêtements. Si cela se produit, se rincer immédiatement les yeux avec de l'eau pendant 15 minutes ou se laver la peau complètement et consulter un médecin.



S'assurer de toujours garder les batteries hors de portée des enfants :

Le fait de laisser des enfants jouer près d'une batterie est dangereux. Du liquide de batterie peut causer de graves blessures s'il entre en contact avec les yeux ou la peau.

Entretien réalisable par le propriétaire



Garder les flammes et les étincelles à bonne distance de la batterie, ne pas laisser des outils en métal entrer en contact avec la borne positive (+) ou négative (-) de la batterie quand vous travaillez près de celle-ci. Ne pas laisser la borne positive (+) entrer en contact avec la carrosserie du véhicule:

Des flammes ou des étincelles près de cellules ouvertes de la batterie sont dangereuses. L'hydrogène, qui est produit lors du fonctionnement normal de la batterie, peut s'enflammer et faire exploser la batterie. Une batterie qui explose peut causer de graves brûlures et blessures. Garder toutes les flammes y compris les cigarettes et les étincelles éloignées des cellules ouvertes de la batterie.



Garder toutes les flammes et les étincelles éloignées des cellules ouvertes de la batterie, car ces dernières dégagent du gaz hydrogène lors du chargement de la batterie ou de l'ajout de liquide de batterie :

Des flammes ou des étincelles près de cellules ouvertes de la batterie sont dangereuses. L'hydrogène, qui est produit lors du fonctionnement normal de la batterie, peut s'enflammer et faire exploser la batterie. Une batterie qui explose peut causer de graves brûlures et blessures. Garder toutes les flammes y compris les cigarettes et les étincelles éloignées des cellules ouvertes de la batterie.

REMARQUE

Avant d'effectuer l'entretien de la batterie, retirer le couvercle de batterie.

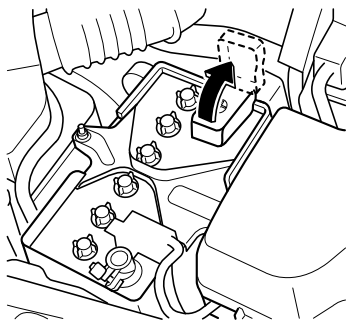

Entretien réalisable par le propriétaire

▼ Entretien de la batterie

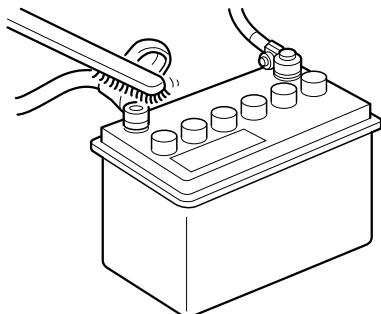

Pour que les performances de la batterie soient optimales :

- Veiller à ce que la batterie soit toujours correctement fixée.
- Veiller à ce que le dessus de la batterie soit propre et sec.
- Veiller à ce que les bornes et les cosses soit propres et correctement serrées, et les enduire de vaseline ou de graisse pour borne.
- Nettoyer immédiatement toute trace d'électrolyte avec un mélange d'eau et de bicarbonate de soude.
- Si le véhicule n'est pas utilisé pendant une période prolongée, déconnecter les câbles de la batterie et recharger la batterie toutes les 6 semaines.

▼ Remplacement de la batterie

Contactez un concessionnaire agréé Mazda pour remplacer la batterie.

Remplacement de la pile de la clé

Si les touches de la télécommande ne fonctionnent pas et que le témoin de fonctionnement ne clignote pas, la pile est peut-être déchargée.

Remplacer par une pile neuve avant que la télécommande ne devienne inutilisable.

ATTENTION

- Vérifier si la pile est bien installée correctement. La pile risque de couler si elle n'est pas installée correctement.
- Lors du remplacement de la pile, veiller à ne pas toucher de circuits internes ni de bornes électriques, à ne pas tordre des bornes électriques et à ne pas laisser de la saleté pénétrer dans la télécommande, car cela pourrait l'endommager.
- Il y a danger d'explosion si la pile n'est pas remplacée correctement.
- Mettre les piles usées au rebut en respectant les instructions suivantes.
 - Isoler les bornes positive et négative en les recouvrant de ruban isolant ou l'équivalent.
 - Ne jamais démonter la pile.
 - Ne jamais jeter la pile dans le feu ou dans l'eau.
 - Ne jamais déformer ou écraser une pile.
- Ne remplacer qu'avec le même type de pile (CR2032 ou équivalent).

Entretien réalisable par le propriétaire

Les conditions suivantes indiquent que la pile est déchargée:

- Le témoin KEY (vert) clignote sur le tableau de bord pendant environ 30 secondes une fois que le moteur a été coupé (pour les véhicules équipés d'un tableau de bord de type A (page 4-32), les messages s'affichent sur le tableau de bord).
- Le système ne fonctionne pas et le témoin de fonctionnement de la télécommande ne clignote pas lorsque les touches sont enfoncées.
- La plage de fonctionnement du système est réduite.

Il est recommandé de faire remplacer la pile chez un concessionnaire agréé Mazda pour ne pas risquer d'endommager la clé. Pour remplacer la pile soi-même, suivre les instructions.

Remplacement de la pile de la clé

1. Retirez le couvercle inférieur tout en faisant glisser le bouton dans le sens de la flèche.

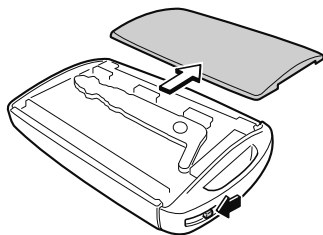

2. Appuyer sur la languette pour déverrouiller le couvercle supérieur.

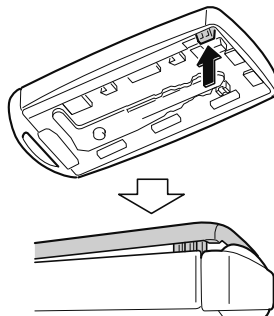

3. Insérer un tournevis à tête plate enroulé de ruban dans l'espace et le glisser dans le sens de la flèche.

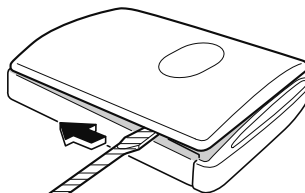

4. Tourner le tournevis dans le sens de la flèche et retirer le couvercle supérieur.

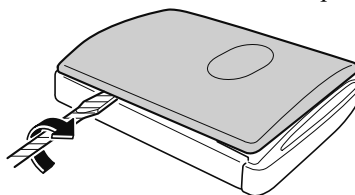

Entretien réalisable par le propriétaire

5. Retirer le capuchon à l'aide d'un tournevis à tête plate enveloppé de ruban adhésif.

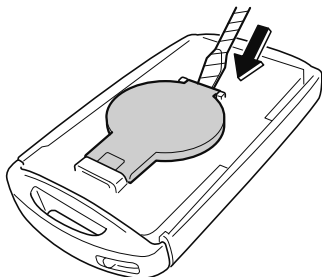

6. Retirer la pile à l'aide d'un tournevis à tête plate enveloppé de ruban adhésif.

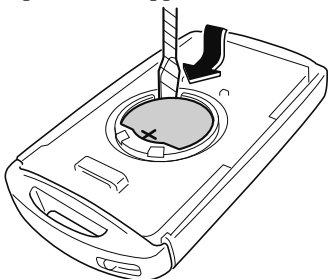

7. Insérer une pile neuve dans la télécommande en orientant le pôle positif vers le haut.
8. Installer le capuchon.

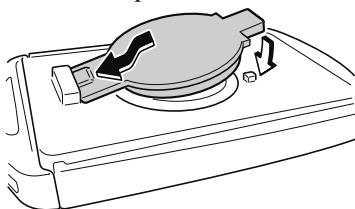

9. Installer le couvercle supérieur.

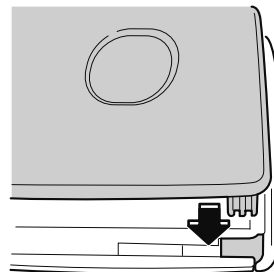

10. Insérez les languettes du couvercle inférieur dans les fentes de la télécommande, puis installez le couvercle inférieur.

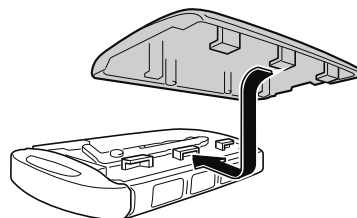

Entretien réalisable par le propriétaire

Pneus

Pour des performances optimales, la sécurité, et l'économie de carburant maximale, les pneus doivent toujours être gonflés aux pressions de gonflage recommandées et respecter également les limites de charge et la répartition du poids recommandées.

PRUDENCE

Utilisation de pneus de type différent:

Le fait de conduire avec des pneus de type différent est dangereux. Cela peut entraîner une mauvaise maniabilité et de mauvaises performances de freinage; et cela peut entraîner une perte de contrôle du véhicule. Sauf lors de l'utilisation limitée de la roue de secours à usage temporaire, n'utiliser que des pneus du même type (radiaux, ceinturés à carcasse diagonale, à carcasse diagonale) sur les quatre roues.

Utilisation des pneus de taille incorrecte:

L'utilisation de pneus de dimensions autres que celles recommandées pour les véhicules Mazda (page 9-9) est dangereuse. Cela peut sérieusement affecter le confort, la conduite, la garde au sol, le passage de roue et l'indication du compteur de vitesse. Ceci peut entraîner un accident. N'utiliser que des pneus de dimensions spécifiées pour le véhicule.

▼ Pression de gonflage des pneus

PRUDENCE

Toujours garder les pneus gonflés à la pression correcte:

Un sur-gonflage ou un sous-gonflage des pneus est dangereux. Une mauvaise tenue de route ou une défaillance soudaine des pneus peut causer un grave accident. Se référer à Pneus à la page 9-9.

Utiliser seulement un bouchon de la valve Mazda d'origine:

Il est dangereux d'utiliser une pièce non d'origine, car la pression de gonflage de pneu correcte ne pourra pas être maintenue si la valve de pneu est endommagée. Si l'on conduit le véhicule dans cet état, la pression de gonflage de pneu diminuera, et un accident grave risquera de s'ensuivre. Ne pas utiliser de pièce qui ne soit pas une pièce Mazda d'origine pour le bouchon de valve.

Les pressions de gonflage de tous les pneus doivent être contrôlées tous les mois, lorsque les pneus sont froids. Les pressions recommandées doivent être respectées si l'on veut obtenir une conduite et une tenue de route optimale ainsi qu'une usure minimale des pneus.

Se référer au tableau de gonflage des pneus (page 9-9).

Entretien réalisable par le propriétaire

REMARQUE

- Vérifier toujours la pression des pneus lorsqu'ils sont froids.
- Lorsque les pneus sont chauds, les pressions de gonflage dépassent généralement les valeurs recommandées. Ne pas dégonfler les pneus, pour ajuster la pression, lorsqu'ils sont chauds.
- Un sous-gonflage peut causer une diminution de l'économie de carburant, une usure irrégulière et prématurée du pneu, et une mauvaise étanchéité du talon du pneu; cela peut déformer la roue et faire que le pneu se sépare de la jante.
- Un sur-gonflage peut causer une conduite dure, une usure irrégulière et prématurée du pneu, et accroît considérablement la possibilité de dommages causés par les risques de la route.

Veiller à ce que les pressions des pneus soient constamment aux niveaux corrects. Si l'on doit gonfler un pneu souvent, le faire vérifier.

▼ Permutation des pneus

PRUDENCE

Permuter périodiquement les pneus:

Il est dangereux d'utiliser un pneu comportant une usure irrégulière. Pour égaliser l'usure des pneus afin de maintenir de bonnes performances de conduite et de freinage, permuter les pneus tous les 12 000 km (7 500 milles). Cependant Mazda recommande de permuter les pneus tous les 8 000 km (5 000 milles) pour aider à augmenter leur longévité et distribuer l'usure de manière plus uniforme. Se référer à Entretien périodique à la page 6-4.

Lors de la permutation, vérifier si l'équilibrage est correct.

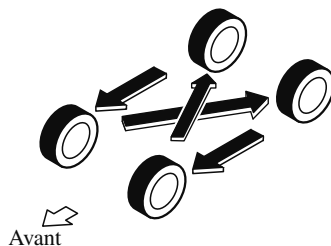

Ne pas inclure la roue de secours (USAGE TEMPORAIRE UNIQUEMENT) dans la permutation.

Entretien réalisable par le propriétaire

À chaque permutation des pneus, vérifier si les pneus sont endommagés et s'ils sont usés irrégulièrement. L'usure anormale des pneus est généralement causée par une ou plusieurs des causes suivantes:

- Pression de gonflage incorrecte
- Alignement des roues inadéquat
- Équilibrage incorrect des roues
- Freinages importants

Après la permutation, veiller à régler les pressions de gonflage des pneus avant et arrière en fonction des spécifications (page 9-9) et vérifier le couple de serrage des écrous de roues.

ATTENTION

Permuter les pneus unidirectionnels et les pneus à carcasse radiale à bande de roulement à dessins asymétriques ou à crampons de l'avant à l'arrière uniquement, et non pas entre la droite et la gauche. La performance des pneus sera réduite si la rotation des pneus est faite d'un côté à l'autre.

(Avec différentiel autobloquant)

Ne pas utiliser les éléments suivants:

- Pneus de dimension autre que celle recommandée
- Une combinaison de pneus de dimension ou de type différent
- Des pneus sous-gonflés

Si ces instructions ne sont pas suivies, la rotation des roues de droite et de gauche sera différente et cela applique une surcharge constante au différentiel autobloquant par viscosité. Cela causera un mauvais fonctionnement.

▼ Remplacement d'un pneu

PRUDENCE

N'utiliser que des pneus en bon état:

La conduite avec des pneus usés est dangereuse. Des performances de freinage, direction et traction réduites peuvent causer un accident.

Remplacer tous les quatre pneus en même temps:

Il est dangereux de ne remplacer qu'un seul pneu. Cela pourrait causer de mauvaises performances de maniabilité et de freinage risquant d'entraîner une perte de contrôle du véhicule. Mazda recommande vivement de remplacer tous les quatre pneus en même temps.

Si un pneu est usé régulièrement, un témoin d'usure apparaît en travers de la chape.

Dans un tel cas, remplacer le pneu.

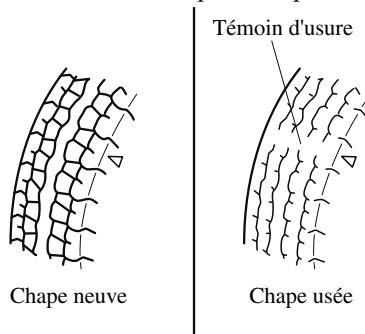

Il est nécessaire de remplacer le pneu avant que le témoin d'usure n'apparaisse en travers de la chape.

Entretien réalisable par le propriétaire

REMARQUE

Les pneus s'abîment avec le temps, même si on ne les utilise pas pour rouler sur la route. Il est généralement recommandé de remplacer les pneus lorsqu'ils sont vieux de 6 ans ou plus. La chaleur causée par l'utilisation en climat chaud ou sous conditions de forte charge peut accélérer le processus de vieillissement. La date de fabrication du pneu (semaine et année) est indiquée par un numéro à 4 chiffres. Se référer à *Étiquetage des pneus* à la page 8-30.

▼ Remplacement d'une roue



N'utiliser que des roues de dimensions correctes sur ce véhicule:

L'utilisation de roues de dimensions non spécifiées pour ce véhicule est dangereuse. Cela peut affecter le freinage et la conduite, ce qui peut causer une perte de contrôle du véhicule et un accident.



Une roue de dimension autre que celle spécifiée peut affecter:

- Ajustement du pneu
- Durée de vie de la roue et du roulement de roue
- Garde au sol
- Espace nécessaire à la chaîne
- Indication du compteur de vitesse
- Alignement des phares
- Hauteur des pare-chocs
- Système de surveillance de pression des pneus

REMARQUE

- En cas de remplacement d'une roue, veiller à ce que la roue neuve soit équivalente en diamètre, en largeur de jante et en déport (déport interne/externe), à la roue d'origine.
- Pour plus de détails, s'adresser à un concessionnaire agréé Mazda.

Un équilibrage correct des roues offre un meilleur confort de conduite et réduit l'usure des pneus. Des roues déséquilibrées peuvent causer des vibrations et entraîner une usure irrégulière des pneus.

Ampoules

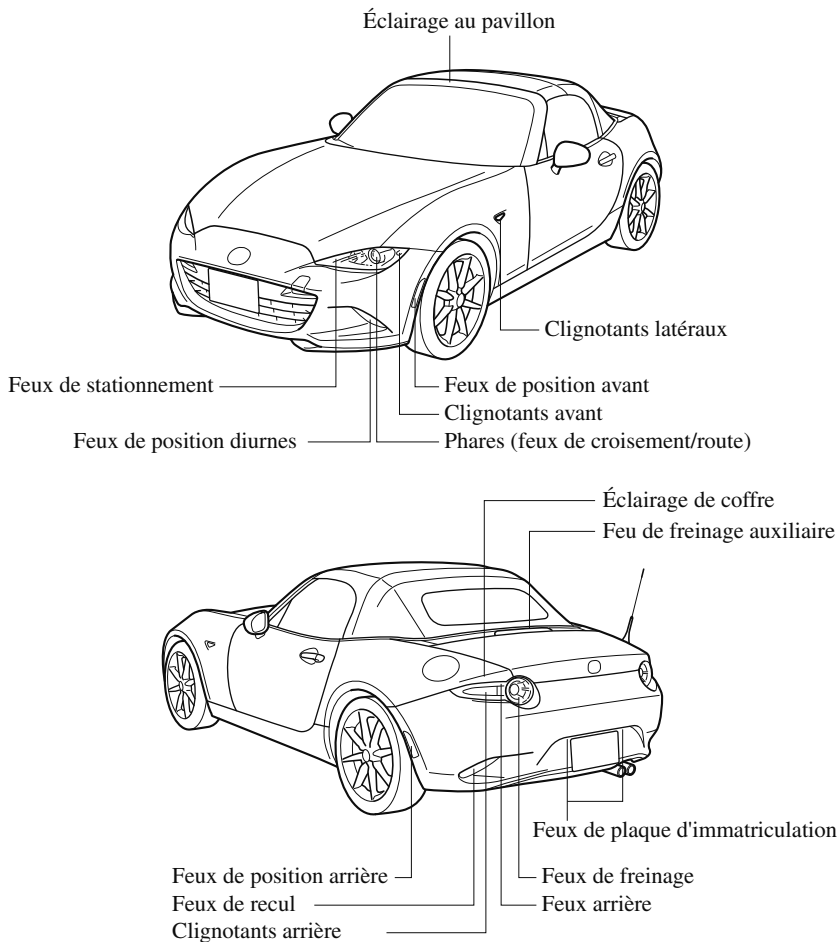

ATTENTION

Lors du retrait de l'unité de lentilles ou de lampes avec un tournevis plat, s'assurer que le tournevis n'entre pas en contact avec le terminal intérieur. Un contact entre le tournevis plat et le terminal pourrait provoquer un court-circuit.

Entretien réalisable par le propriétaire

REMARQUE

- Pour remplacer l'ampoule, s'adresser à un concessionnaire agréé Mazda.
- Utiliser le protecteur et l'emballage de la nouvelle ampoule pour mettre au rebut, hors de portée des enfants, l'ancienne ampoule.

▼ Remplacement des ampoules d'éclairages extérieurs

Phares, feux de position diurnes (type à DEL), feux de stationnement, feu de freinage auxiliaire, feux de freinage, feux arrière

L'ampoule DEL ne peut pas être remplacée comme une seule unité, car c'est une unité intégrée.

L'ampoule DEL doit être remplacée avec l'unité. Pour remplacer les ampoules s'adresser à un mécanicien agréé Mazda.

Feux de position diurnes (type ampoule)

1. S'assurer que le contacteur est en position d'arrêt et que l'interrupteur des phares est coupé.
2. Tirer la section centrale de chaque pièce de retenue en plastique et retirer la pièce de retenue.

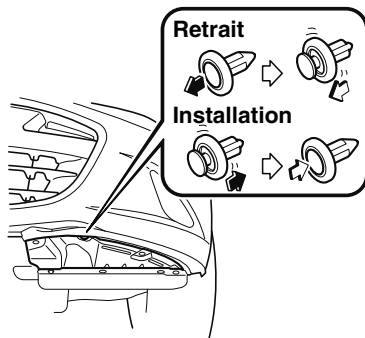

3. Tourner la vis dans le sens contraire des aiguilles d'une montre et la retirer, puis tirer partiellement le garde-boue.

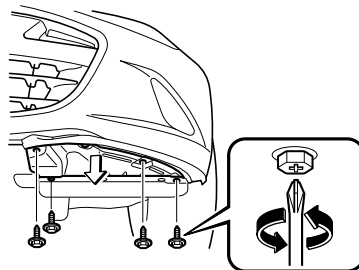

4. Tourner l'ensemble douille et ampoule dans le sens contraire des aiguilles d'une montre et le retirer.
5. Débrancher l'ampoule de la douille.

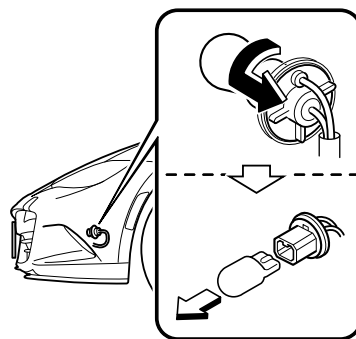

6. Installer la nouvelle ampoule en procédant dans l'ordre inverse des opérations de retrait.

Entretien réalisable par le propriétaire

Feux de position avant

1. S'assurer que le contacteur est en position d'arrêt et que l'interrupteur des phares est coupé.
2. Pour changer l'ampoule du côté droit, démarrer le moteur, tourner le volant complètement vers la droite, puis arrêter le moteur. Pour changer l'ampoule du côté gauche, tourner le volant complètement vers la gauche.
3. Tirer le centre de chaque pièce de retenue en plastique et les retirer, puis retirer partiellement le garde-boue vers l'arrière.

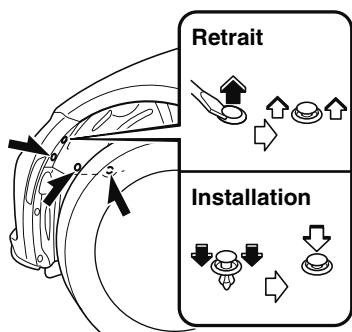

4. Tourner l'ensemble douille et ampoule dans le sens contraire des aiguilles d'une montre et le retirer.

5. Débrancher l'ampoule de la douille.

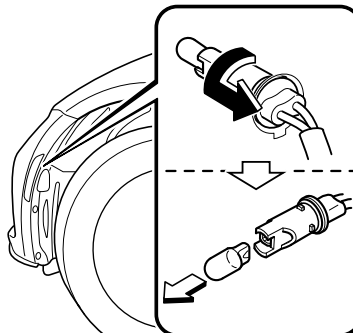

6. Installer la nouvelle ampoule en procédant dans l'ordre inverse des opérations de retrait.

Entretien réalisable par le propriétaire

Clignotants avant

1. S'assurer que le contacteur est en position d'arrêt et que l'interrupteur des phares est coupé.
2. Pour changer l'ampoule du côté droit, démarrer le moteur, tourner le volant complètement vers la droite, puis arrêter le moteur. Pour changer l'ampoule du côté gauche, tourner le volant complètement vers la gauche.
3. Tirer le centre de chaque pièce de retenue en plastique et les retirer, puis retirer partiellement le garde-boue vers l'arrière.

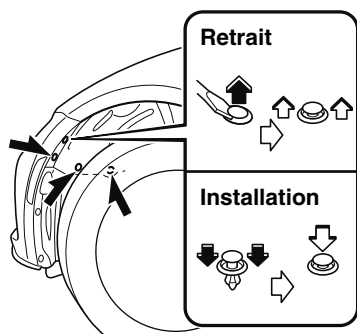

4. Débrancher le connecteur de l'unité en appuyant sur la languette du connecteur avec un doigt et en tirant le connecteur vers l'arrière.

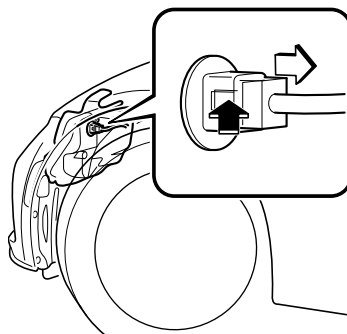

5. Tourner l'ensemble douille et ampoule dans le sens contraire des aiguilles d'une montre et le retirer.
6. Débrancher l'ampoule de la douille.

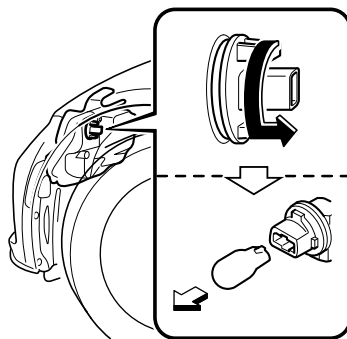

7. Installer la nouvelle ampoule en procédant dans l'ordre inverse des opérations de retrait.

Entretien réalisable par le propriétaire

Clignotants latéraux

1. S'assurer que le contacteur est en position d'arrêt et que l'interrupteur des phares est coupé.
2. Pour changer l'ampoule du côté droit, démarrer le moteur, tourner le volant complètement vers la droite, puis arrêter le moteur. Pour changer l'ampoule du côté gauche, tourner le volant complètement vers la gauche.
3. Tirer le centre de chaque pièce de retenue en plastique et les retirer, puis retirer partiellement le garde-boue vers l'arrière.

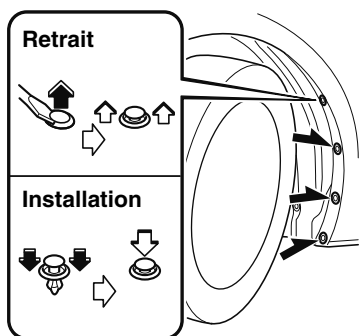

4. Retirer l'unité en appuyant sur la languette du connecteur avec le doigt et en tirant l'unité vers l'avant.

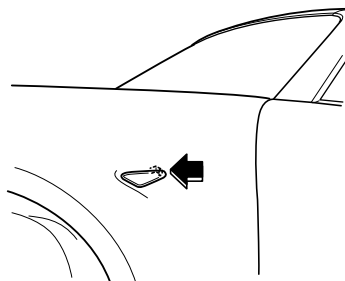

5. Débrancher le connecteur électrique de l'unité en le tirant vers l'arrière.

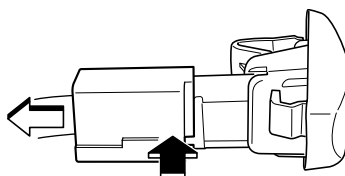

6. Installer le nouveau clignotant latéral dans l'ordre inverse des opérations de retrait.

Entretien réalisable par le propriétaire

Clignotants arrière

1. S'assurer que le contacteur est en position d'arrêt et que l'interrupteur des phares est coupé.
2. Tirer la section centrale de chaque pièce de retenue en plastique et retirer les pièces de retenue et la garniture d'extrémité du coffre.

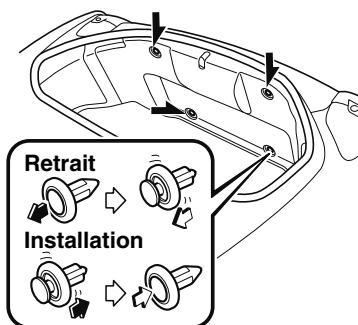

3. Débrancher le connecteur de l'unité en appuyant sur la languette du connecteur avec un doigt et en tirant le connecteur vers le bas.

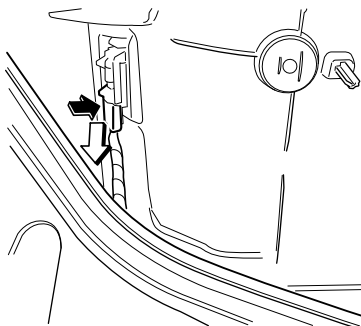

4. Tirer la section centrale de chaque pièce de retenue en plastique et retirer les pièces de retenue, puis retrousser partiellement la garniture latérale du coffre.

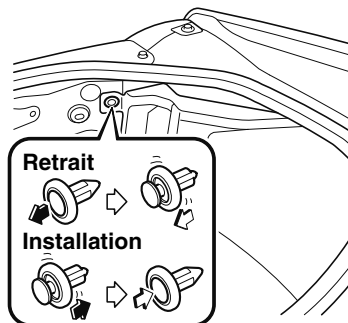

Entretien réalisable par le propriétaire

5. Percer le haut et le bas de l'œillet illustré sur la figure et le pousser hors du trou dans la direction de l'unité de feu combiné arrière, de façon à disposer d'un espace où insérer un doigt pour retirer l'unité ultérieurement dans la procédure.

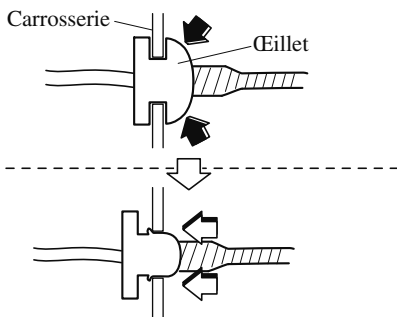
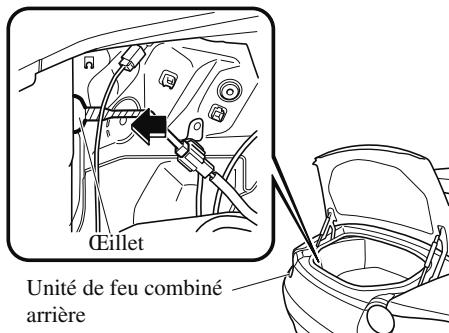

6. Apporter la bande de protection comme illustré sur la figure. Dans le cas contraire, l'unité de feu combiné arrière serait en contact avec la carrosserie et pourrait la rayer ou l'endommager.

Toujours appliquer trois couches de ruban protecteur sur la zone indiquée sur la figure.

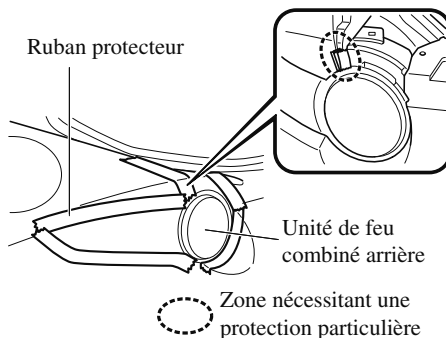

⚠ ATTENTION

- *Ne pas utiliser de ruban avec une forte puissance d'adhésion. Sinon, la peinture du véhicule pourrait s'effeuiller.*
 - *Toujours appliquer trois couches de ruban protecteur sur la zone indiquée sur la figure. Sinon, la carrosserie pourrait être rayée ou endommagée lors du retrait de l'unité de feu combiné arrière.*
7. Retirer la vis et l'écrou.

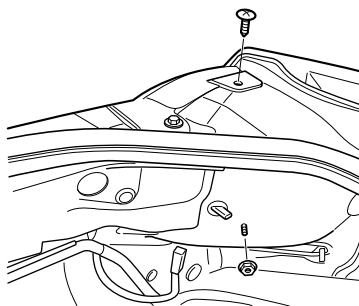

Entretien réalisable par le propriétaire

8. Pour retirer l'unité de feu combiné arrière, insérer votre doigt dans le coffre et le trou pratiqué dans l'œillet à l'étape 5 puis, tout en tenant la lentille de la lampe (partie ronde) du feu combiné arrière avec la main, appuyer sur l'unité jusqu'à ce que le crochet se détache de l'agrafe.

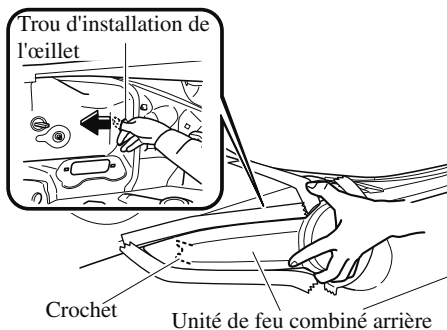

9. Lorsque le crochet est détaché, tirer sur l'unité de feu combiné arrière dans le sens indiqué par la flèche et la retirer.

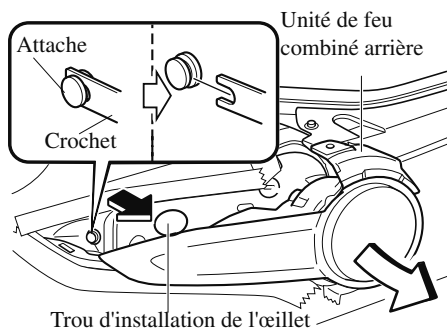

⚠ ATTENTION

Tirer sur l'unité de feu combiné arrière avec précaution lors de son retrait de la carrosserie.

Le câblage peut être endommagé si l'unité de feu combiné arrière est retirée de force.

10. Tourner l'ensemble douille et ampoule dans le sens contraire des aiguilles d'une montre et le retirer.
11. Débrancher l'ampoule de la douille.

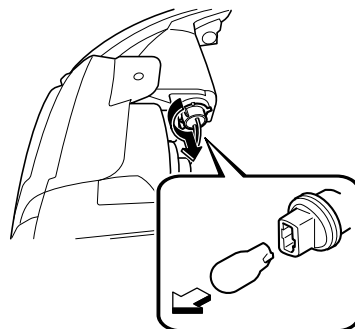

12. Installer la nouvelle ampoule en procédant dans l'ordre inverse des opérations de retrait.

Entretien réalisable par le propriétaire

Feux de position arrière

1. S'assurer que le contacteur est en position d'arrêt et que l'interrupteur des phares est coupé.
2. Tourner l'ensemble douille et ampoule dans le sens contraire des aiguilles d'une montre et le retirer.
3. Débrancher l'ampoule de la douille.

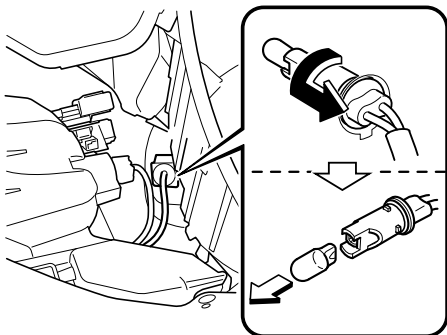

4. Installer la nouvelle ampoule en procédant dans l'ordre inverse des opérations de retrait.

Feux de recul

1. S'assurer que le contacteur est en position d'arrêt et que l'interrupteur des phares est coupé.
2. Tourner l'ensemble douille et ampoule dans le sens contraire des aiguilles d'une montre et le retirer.
3. Débrancher l'ampoule de la douille.

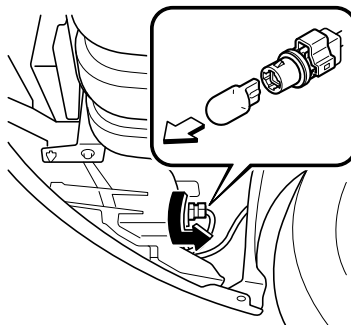

4. Installer la nouvelle ampoule en procédant dans l'ordre inverse des opérations de retrait.

Entretien réalisable par le propriétaire

Feux de plaque d'immatriculation

1. S'assurer que le contacteur est en position d'arrêt et que l'interrupteur des phares est coupé.
2. Retirer l'unité en appuyant sur la languette du connecteur avec le doigt et en tirant l'unité vers le bas.

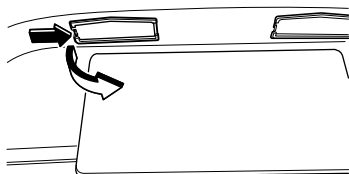

3. Tourner l'ensemble douille et ampoule dans le sens contraire des aiguilles d'une montre et le retirer.
4. Débrancher l'ampoule de la douille.

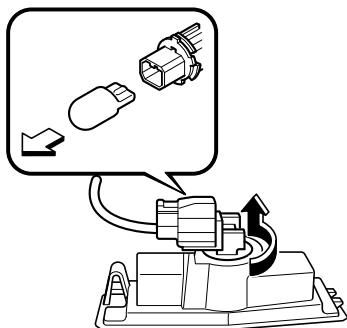

5. Installer la nouvelle ampoule en procédant dans l'ordre inverse des opérations de retrait.

▼ Remplacement des ampoules d'éclairages intérieurs

Éclairage au pavillon

1. Enrober d'un chiffon doux un petit tournevis à tête plate pour éviter d'endommager la lentille, puis retirer la lentille en la soulevant doucement par le bord en faisant levier avec le tournevis à tête plate.
2. Débrancher l'ampoule en la tirant.

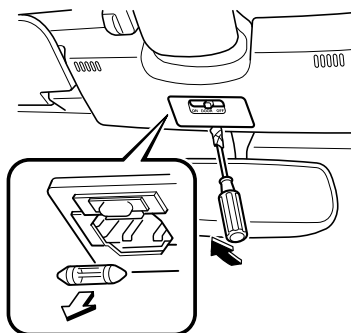

3. Installer la nouvelle ampoule en procédant dans l'ordre inverse des opérations de retrait.

Entretien réalisable par le propriétaire

Éclairage de coffre

1. Enrober d'un chiffon doux un petit tournevis à tête plate pour éviter d'endommager la lentille, puis retirer la lentille en la soulevant doucement par le bord en faisant levier avec le tournevis à tête plate.

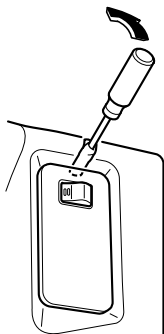

2. Débrancher le connecteur de l'unité.
3. Débrancher l'ampoule en la tirant.

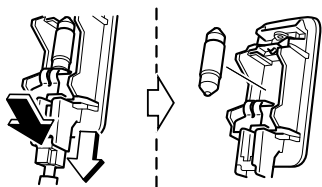

4. Installer la nouvelle ampoule en procédant dans l'ordre inverse des opérations de retrait.

Fusibles

Le circuit électrique du véhicule est protégé par des fusibles.

Si un des feux, accessoires ou commandes ne fonctionne pas, vérifier la protection du circuit relié. Si un fusible est fondu, le filament se trouvant à l'intérieur sera coupé.

Si le même fusible fond de nouveau, ne pas utiliser ce système et s'adresser à un concessionnaire agréé Mazda dès que possible.

▼ Remplacement d'un fusible

Remplacement des fusibles sur le côté gauche du véhicule

Si un circuit électrique ne fonctionne pas, vérifier en premier les fusibles du côté gauche du véhicule.

1. S'assurer que le contacteur est en position d'arrêt et que les autres interrupteurs sont hors tension.
2. Ouvrir le couvercle de la boîte à fusibles.

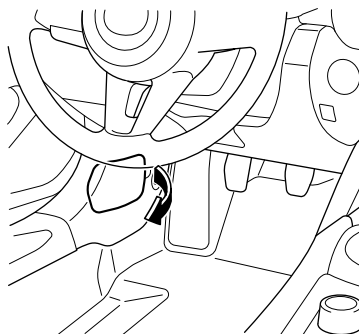

Entretien réalisable par le propriétaire

3. Tirer le fusible droit à l'aide de l'outil de retrait fourni dans la boîte à fusibles du compartiment moteur.

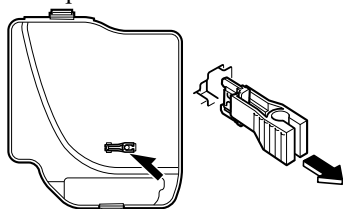

4. Vérifier le fusible et le remplacer s'il est fondu.

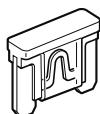

Normal

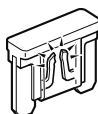

Fondu

5. Insérer un fusible neuf de même valeur, et s'assurer qu'il est fermement installé. S'il n'est pas fermement installé, le faire installer par un mécanicien expérimenté. S'adresser à un concessionnaire agréé Mazda. Si un fusible de rechange n'est pas disponible, utiliser un fusible de même valeur nominale issu d'un circuit non nécessaire à la conduite du véhicule, comme le circuit AUDIO ou OUTLET.

ATTENTION

Toujours remplacer un fusible par un fusible Mazda authentique ou équivalent de même valeur nominale. Sinon cela risque d'endommager le circuit électrique.

6. Réinstaller le couvercle en prenant soin qu'il est bien installé.

Remplacement des fusibles sous le capot

Si les phares ou d'autres composantes électriques ne fonctionnent pas et que les fusibles se trouvant dans l'habitacle sont corrects, vérifier le porte-fusibles situé dans le compartiment moteur.

Si un des fusibles est fondu, il doit être remplacé. Suivre les étapes suivantes:

1. S'assurer que le contacteur est en position d'arrêt et que les autres interrupteurs sont hors tension.
2. Retirer le couvercle du porte-fusibles.

REMARQUE

Si le verrou est forcé, le couvercle du porte-fusible risque d'entrer en contact avec le cadre lors de son retrait et d'être rayé.

En retirant le couvercle, procéder lentement en suivant la procédure ci-dessous.

1. Désengager le verrou arrière en appuyant sur la languette avant avec les doigts.
2. Retirer la languette avant tout en soulevant légèrement le devant du couvercle.

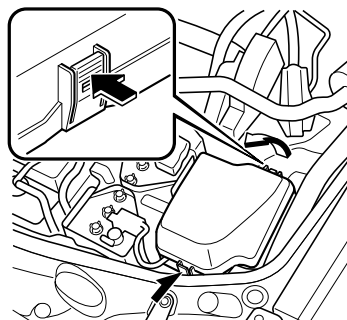

Entretien réalisable par le propriétaire

3. Retirer le couvercle tout en le soulevant et en le glissant vers l'arrière.

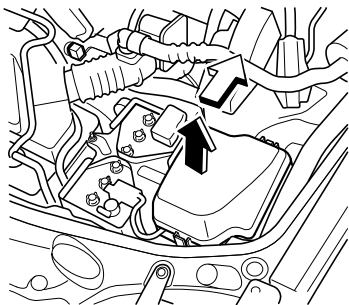

3. Si un des fusibles autre que le fusible MAIN est fondu, le remplacer par un **de même ampérage.**

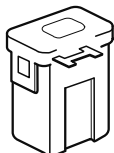

Normal

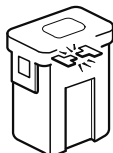

Fondu

PRUDENCE

Ne pas remplacer le fusible principal soi-même. Confier le remplacement à un concessionnaire agréé Mazda:

Il est dangereux de remplacer soi-même le fusible, car le fusible MAIN est un fusible à haute intensité de courant. Si l'on effectue incorrectement le remplacement, on risque de se faire électrocuter ou de causer un court-circuit pouvant entraîner un incendie.

4. Réinstaller le couvercle en prenant soin qu'il est bien installé.

Entretien réalisable par le propriétaire

▼ Description des panneaux à fusibles

Porte-fusibles (Compartiment moteur)

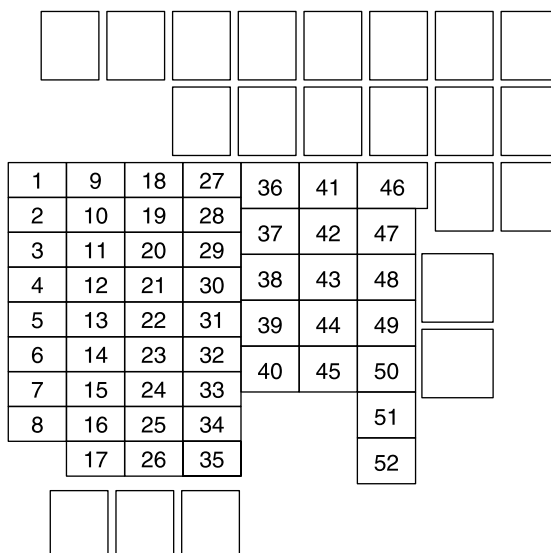

DESCRIPTION		VALEUR DE FUSIBLE	COMPOSANTE PROTÉGÉE
1	ENG IG3	5 A	—
2	ENG IG2	5 A	—
3	HORN2	7,5 A	Avertisseur
4	C/U IG1	15 A	Pour la protection de plusieurs circuits
5	ENG IG1	7,5 A	Système de commande du moteur
6	—	—	—
7	INTERIOR	15 A	Éclairage au pavillon
8	ENG+B	7,5 A	Système de commande du moteur
9	AUDIO2	15 A	Système audio
10	METER1	10 A	Combiné d'instruments
11	SRS1	7,5 A	Coussin d'air
12	—	—	—
13	RADIO	7,5 A	Système audio
14	ENGINE3	20 A	—
15	ENGINE1	10 A	Système de commande du moteur

Entretien réalisable par le propriétaire

DESCRIPTION		VALEUR DE FUSIBLE	COMPOSANTE PROTÉGÉE
16	ENGINE2	15 A	Système de commande du moteur
17	AUDIO1	25 A	Système audio
18	A/C MAG	7,5 A	Climatiseur
19	AT PUMP H/L HI	20 A	Système de commande de boîte de vitesses*
20	AT	15 A	Système de commande de boîte de vitesses*
21	D LOCK	25 A	Verrouillages électriques des portières
22	H/L RH	20 A	Phare (Droite)
23	ENG+B2	7,5 A	Système de commande du moteur
24	TAIL	20 A	Feux arrière, feux de plaque d'immatriculation, feux de stationnement
25	DRL	15 A	—
26	ROOM	25 A	Éclairage au pavillon
27	FOG	15 A	—
28	H/CLEAN	20 A	—
29	STOP	10 A	Feux de freinage
30	HORN	15 A	Avertisseur
31	H/L LH	20 A	Phare (Gauche)
32	ABS/DSC S	30 A	ABS, système de commande dynamique de stabilité
33	HAZARD	15 A	Feux de détresse, clignotants
34	FUEL PUMP	15 A	Système d'alimentation
35	ENG+B3	5 A	—
36	WIPER	20 A	Essuie-glace de pare-brise
37	CABIN+B	50 A	Pour la protection de plusieurs circuits
38	—	—	—
39	ENG SUB	30 A	Système de commande du moteur
40	ABS/DSC M	50 A	ABS, système de commande dynamique de stabilité
41	EVVT A/R PUMP	20 A	Système de commande du moteur
42	EVPS	30 A	Système de commande de freinage
43	FAN1	30 A	Ventilateur de refroidissement
44	FAN2	40 A	—
45	ENG.MAIN	40 A	Système de commande du moteur
46	EPS	60 A	Système de direction assistée
47	DEFOG	30 A	Désembueur de lunette arrière

Entretien réalisable par le propriétaire

DESCRIPTION		VALEUR DE FUSIBLE	COMPOSANTE PROTÉGÉE
48	IG2	30 A	Pour la protection de plusieurs circuits
49	INJECTOR	30 A	—
50	HEATER	40 A	Climatiseur
51	—	—	—
52	ENGINE4	20 A	Système de commande du moteur

Porte-fusibles (Côté gauche)

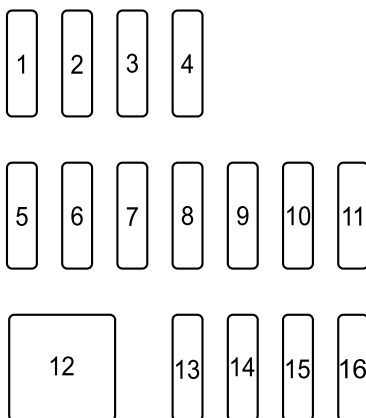

DESCRIPTION		VALEUR DE FUSIBLE	COMPOSANTE PROTÉGÉE
1	RHT R	30 A	Toit rigide rétractable (droit)*
2	RHT L	30 A	Toit rigide rétractable (gauche)*
3	—	—	—
4	ENGINE6	10 A	Système de commande du moteur
5	F.OUTLET	15 A	Prises des accessoires
6	—	—	—
7	AT IND	7,5 A	Témoin de plage AT*
8	MIRROR	7,5 A	Rétroviseur à commande à distance
9	R_DECK R	30 A	Toit rigide rétractable (droit)*
10	R_DECK L	30 A	Toit rigide rétractable (gauche)*
11	F.WASHER	15 A	Lave-glace de pare-brise
12	P.WINDOW	30 A	Lève-vitres électriques

Entretien réalisable par le propriétaire

DESCRIPTION		VALEUR DE FU-SIBLE	COMPOSANTE PROTÉGÉE
13	—	—	—
14	SRS2/ESCL	15 A	Verrouillage de la direction électronique
15	SEAT WARM	20 A	Chauffage de siège*
16	M.DEF	7,5 A	Désembueur de rétroviseur*

Entretien extérieur

Le procédé de peinture de votre Mazda incorpore les derniers développements techniques de composition et de méthodes d'application.

Cependant, si l'entretien correct n'est pas apporté, l'environnement peut affecter les propriétés protectrices de la peinture.

Ci-dessous sont indiqués quelques exemples de dommages possibles et des conseils sur comment les éviter.

Dommages causés par les pluies acides ou les retombées chimiques

Apparition

Les polluants industriels et les émissions d'échappement des véhicules automobiles se mélangent dans l'air avec la pluie ou l'humidité pour former des retombées acides. Ces acides peuvent retomber sur le fini du véhicule. Lorsque l'eau s'évapore, la concentration de l'acide augmente et peut endommager le fini.

Le plus longtemps cet acide reste sur la surface, plus élevés sont les risques de dommages.

Prévention

Il est nécessaire de laver et cirer le véhicule, suivant les instructions fournies dans cette section, pour protéger son fini. Ceci devrait être fait dès que l'on pense que des retombées acides se sont déposées sur le véhicule.

Dommages causés par les excréments d'oiseaux, les insectes ou la sève d'arbre

Apparition

Les excréments d'oiseaux contiennent des acides. S'ils ne sont pas retirés, ils peuvent attaquer la couche transparente et de couleur de la peinture du véhicule.

Lorsque des insectes collent à la surface peinte et se décomposent, des composés corrosifs se forment. S'ils ne sont pas retirés, ils peuvent éroder la couche transparente et de couleur de la peinture du véhicule.

La sève d'arbre durcira et collera au fini. Si l'on essaie de retirer de la sève durcie, on risque de retirer de la peinture.

Prévention

Il est nécessaire de laver et cirer le véhicule, suivant les instructions fournies dans cette section, pour protéger son fini. Ceci devrait être fait dès que possible.

Les excréments d'oiseaux peuvent être retirés à l'aide d'une éponge douce et de l'eau. Si lors d'un voyage, une éponge n'est pas disponible, un mouchoir en papier mouillé peut aussi être utilisé. L'endroit nettoyé devrait être ciré suivant les instructions fournies dans cette section. Les insectes et la sève d'arbre peuvent être retirés à l'aide d'une éponge douce et de l'eau ou d'un produit de nettoyage disponible dans le commerce.

On peut aussi couvrir l'endroit affecté, d'un journal mouillé, pendant 1 à 2 heures. Retirer ensuite le journal et rincer à l'eau les débris restants.

Soins à apporter

Marques d'eau

Apparition

La pluie, le brouillard, l'humidité et même l'eau courante peut contenir des minéraux nuisibles, tel que du sel et des dépôts. Si de l'humidité contenant des minéraux se dépose sur le véhicule puis s'évapore, les minéraux se concentrent et durcissent pour former des ronds blancs. Ces ronds peuvent endommager le fini du véhicule.

Prévention

Il est nécessaire de laver et cirer le véhicule, suivant les instructions fournies dans cette section, pour protéger son fini. Ceci devrait être fait dès que l'on découvre des tâches d'eau sur le fini du véhicule.

Écaillage de la peinture

Apparition

L'écaillage de la peinture se produit lorsque des graviers projetés en l'air par les pneus d'autres véhicules retombent sur le véhicule.

Pour éviter l'écaillage de la peinture

Garder une distance adéquate entre ce véhicule et le véhicule que l'on suit, pour réduire les risques d'écaillage de la peinture dus à des projections de graviers.

REMARQUE

- La zone de risque d'écaillage de la peinture varie suivant la vitesse du véhicule. Par exemple, à 90 km/h (56 mi/h), la zone de risque d'écaillage de la peinture est de 50 mètres (164 pieds).
- Lorsqu'il fait froid, le fini du véhicule durcit. Ceci augmente les risques d'écaillage de la peinture.

- Un écaillage de la peinture peut entraîner la formation de rouille sur le véhicule Mazda. Pour éviter ceci, réparer les dommages à l'aide de peinture de retouche Mazda, tel qu'indiqué dans cette section. Sinon, la rouille peut s'étendre et entraîner des réparations coûteuses.

Toujours lire **toutes** les instructions mentionnées sur l'étiquette lors de l'utilisation de tout produit chimique de nettoyage ou de lustrage. Lire également tous les avertissements et remarques.

▼ Entretien du fini

Lavage



- Lorsque le contact est mis et que le levier d'essuie-glaces est en position AUTO, les essuie-glaces avant peuvent fonctionner automatiquement dans les cas suivants :
 - La zone du pare-brise au-dessus du capteur de pluie est touchée ou essuyée avec un chiffon.
 - Le pare-brise ou la zone du capteur de pluie dans l'habitacle est touché.

Lorsque le contact est mis et que le levier d'essuie-glaces est en position AUTO, ne pas toucher le pare-brise ou les essuie-glaces avant. Sinon, les essuie-glaces avant fonctionneront automatiquement, ce qui pourrait vous coincer les doigts ou endommager les essuie-glaces avant.

Lorsque vous enlevez de la glace ou de la neige, ou que vous nettoyez le pare-brise, assurez-vous toujours que le levier d'essuie-glaces est en position OFF.

- Ne pas asperger d'eau dans le compartiment moteur. Sinon, cela peut entraîner des problèmes de démarrage du moteur ou endommager les pièces du circuit électrique.
- Lors du lavage et du cirage du véhicule, veiller à ne pas exercer une force excessive sur une zone du capot du véhicule. Sinon, cela risque de cabosser le véhicule.
- Ne pas utiliser de machines automatiques ni d'appareils de lavage de voiture utilisant de l'eau sous haute pression.
- S'assurer que la trappe de remplissage de carburant est fermée et que les portières sont verrouillées. Dans le cas contraire, la trappe de remplissage de carburant pourrait être forcée par la pression de l'eau, ce qui provoquerait des dégâts sur le véhicule ou la trappe elle-même.

Pour protéger le fini contre la rouille et la détérioration, laver ce véhicule Mazda complètement et fréquemment, au moins une fois par mois, avec de l'eau tiède ou froide.

Si le véhicule n'est pas lavé correctement, la peinture risque d'être égratignée. Voici quelques exemples qui indiquent les situations où des égratignures peuvent se produire.

Des égratignures se produisent si:

- Le véhicule est lavé avant d'avoir rincé la poussière ou autre matière étrangère.
- Le véhicule est lavé avec un chiffon rêche, sec ou sale.
- Le véhicule est lavé dans un lave-auto automatique dont les brosses sont sales ou trop dures.
- Des nettoyeurs ou cires contenant des produits abrasifs sont utilisés.

REMARQUE

- *Mazda ne peut pas être tenue responsable pour les égratignures causées par un lave-auto automatique ou par un lavage incorrect.*
- *Les égratignures seront plus évidentes sur des véhicules dont la peinture est sombre.*

Pour réduire les égratignures de la peinture du véhicule:

- Rincer la poussière ou autre matière étrangère à l'eau tiède ou froide avant le lavage.
- Utiliser beaucoup d'eau tiède ou froide et un chiffon doux pour laver le véhicule. Ne pas utiliser de chiffon en nylon.
- Frotter sans appliquer de pression lors du lavage ou du séchage du véhicule.
- Ne laver le véhicule que dans un lave-auto dont les brosses sont bien entretenues.
- Ne pas utiliser de nettoyeurs ou cires contenant des produits abrasifs.

Soins à apporter

ATTENTION

➤ *Ne pas utiliser de laine d'acier, de produits de nettoyage abrasifs ou de détergents puissants contenant des agents fortement alcalins ou caustiques sur les parties chromées ou en aluminium anodisé. Cela risque d'endommager la couche de protection et provoquer une décoloration ou une détérioration de la peinture.*

Veiller à retirer le sel, la poussière, la boue et autre matière du dessous des ailes, et s'assurer que les trous d'évacuation des bords inférieurs des portières et panneaux de bas de caisse sont propres.

Les insectes, le goudron, la sève d'arbre, les excréments d'oiseaux, les retombées chimiques et toute autre accumulation peuvent endommager le fini s'ils ne sont pas retirés immédiatement. Lorsqu'un simple lavage à l'eau n'est pas efficace, utiliser un savon doux pour automobiles.

Rincer à fond le savon, à l'eau tiède ou froide. Ne pas laisser le savon sécher sur le fini.

Après avoir lavé le véhicule, le sécher à l'aide d'une peau de chamois propre pour éviter la formation de taches d'eau.

PRUDENCE

Sécher les freins qui sont devenus mouillés en conduisant lentement, en relâchant la pédale d'accélérateur et en appliquant légèrement les freins à plusieurs reprises jusqu'à ce que le freinage soit redevenu normal:

Le fait de conduire avec des freins mouillés est dangereux. Une distance d'arrêt plus longue ou le véhicule tirant d'un côté lors du freinage peut entraîner un accident grave. Une légère application des freins indiquera s'ils sont affectés par l'eau.

Cirage

Le véhicule doit être ciré si l'eau ne perle plus sur les surfaces peintes.

Toujours laver et sécher le véhicule avant de le cirer. En plus de cirer la carrosserie, cirer les garnitures métalliques pour protéger leur lustre.

1. Utiliser une cire qui ne contient pas d'abrasifs.

La cire contenant des abrasifs enlèvera les peintures et pourrait endommager les pièces métalliques brillantes.

2. Utiliser une cire naturelle de bonne qualité conçue pour les couleurs métalliques, mica ou uniformes.
3. Lors du cirage, appliquer une couche uniforme à l'aide de l'éponge fournie ou d'un chiffon doux.
4. Essuyer la cire à l'aide d'un chiffon doux.

REMARQUE

Lorsque l'on utilise un nettoyant pour retirer l'huile, le goudron ou autres, cela enlève aussi la cire. Cirer ces surfaces de nouveau, même si le véhicule ne nécessite pas de cirage.

▼ Réparation des endommagements du fini

Toute rayure profonde ou écaillage du fini doit être réparé au plus tôt. Tout métal exposé rouillera et cela entraînera des réparations majeures.

⚠ ATTENTION

Si ce véhicule Mazda est abîmé et nécessite que des panneaux métalliques soient réparés ou remplacés, s'assurer que l'atelier de réparation de carrosserie applique du produit antirouille à toutes les pièces, celles réparées ainsi que les neuves. Ceci pour éviter qu'elles ne rouillent.

▼ Entretien des parties métalliques brillantes

- Utiliser un produit de nettoyage pour retirer le goudron et les insectes. Ne jamais utiliser de couteau ou autre outil.
- Pour protéger les surfaces des pièces métalliques brillantes contre la corrosion, appliquer de la cire ou un produit de protection pour chromes et frotter jusqu'à ce que la surface brille.
- En hiver ou dans les régions côtières, recouvrir les parties métalliques brillantes d'une couche plus épaisse de cire ou de produit de préservation. Si nécessaire, enduire ces parties de gelée de pétrole non corrosive ou de tout autre produit protecteur.

⚠ ATTENTION

Ne pas utiliser de laine d'acier, de produits de nettoyage abrasifs ou de détergents puissants contenant des agents fortement alcalins ou caustiques sur les parties chromées ou en aluminium anodisé. Cela risque d'endommager la couche de protection et de provoquer une décoloration ou une détérioration de la finition.

▼ Entretien du dessous de la carrosserie

Les produits chimiques et le calcium utilisés pour retirer la glace et la neige ainsi que les produits anti-poussière peuvent s'accumuler sur le dessous de la carrosserie. S'ils ne sont pas retirés, ils causeront une corrosion prématurée et la détérioration des pièces du dessous de la carrosserie, tel que les conduites d'alimentation, le châssis, le plancher et le système d'échappement, même si ces pièces sont recouvertes d'un produit antirouille.

Rincer le dessous de la carrosserie et des ailes avec de l'eau tiède ou froide à la fin de chaque hiver. Si possible, faire aussi cette opération une fois par mois.

Faire attention à ces endroits car il est difficile de voir la boue et la saleté qui s'y accumule. **Si la saleté accumulée est mouillée s'assurer de la retirer, sinon cela aura un effet contraire.**

Soins à apporter

Le bord inférieur des portières, les panneaux de bas de caisse et les poutres du châssis ont des trous d'évacuation d'eau qui doivent être gardés débouchés. L'eau qui s'y accumulerait fait rouiller le véhicule.

PRUDENCE

Sécher les freins qui sont devenus mouillés en conduisant lentement, en relâchant la pédale d'accélérateur et en appliquant légèrement les freins à plusieurs reprises jusqu'à ce que le freinage soit redevenu normal:

Le fait de conduire avec des freins mouillés est dangereux. Une distance d'arrêt plus longue ou le véhicule tirant d'un côté lors du freinage peut entraîner un accident grave. Une légère application des freins indiquera s'ils sont affectés par l'eau.

▼ Entretien des roues en aluminium

Une couche protectrice est appliquée sur les roues en aluminium. Un entretien particulier est nécessaire pour protéger cette couche de finition.

ATTENTION

N'utiliser qu'un détergent doux. Avant d'utiliser un détergent, vérifier les ingrédients. Sinon, le produit pourrait décolorer ou tâcher les roues en aluminium.

REMARQUE

- *Ne pas utiliser de nettoyant abrasif, de pâte à polir, de solvant ou de brosse métallique pour nettoyer les roues en aluminium. Ces moyens de nettoyage pourraient endommager la couche de finition.*
- *Toujours utiliser une éponge ou un chiffon doux pour nettoyer les roues. Bien rincer les roues à l'eau tiède ou froide. Pour empêcher la corrosion, s'assurer également de nettoyer les roues après avoir conduit sur des routes poussiéreuses ou recouvertes de sel d'épandage.*

▼ Entretien du toit convertible (Capote)

Un matériau spécial de haute qualité est utilisé pour la fabrication du toit convertible, cependant, un entretien incorrect peut causer le durcissement, l'encrassement et la perte de son lustre. L'entretenir tel qu'indiqué.

Lavage

Laver le toit convertible avant qu'il ne soit très sale. Si la saleté reste dessus trop longtemps cela risque de l'endommager.

1. Avant le lavage, retirer la poussière et autres particules avec une brosse souple.
2. Laver le toit convertible avec un détergent synthétique neutre, de l'eau en abondance et une brosse douce.
3. Le rincer à fond afin de retirer toute trace de savon.
4. L'essuyer avant que l'eau ne sèche pas dessus.
5. Attendre que le toit convertible soit bien sec avant de l'abaisser.

⚠ ATTENTION

- Les lave-auto automatiques et à haut pression risquent d'endommager le toit convertible. Ne pas y laver le véhicule.
- Ne pas diriger l'eau directement là où le toit convertible et la vitre se joignent. Cela risque de mouiller l'intérieur du véhicule.
- Ne pas diriger l'eau directement sur la zone de jonction entre la carrosserie et le toit convertible, faute de quoi de l'eau pourrait pénétrer dans l'habitacle et le coffre.

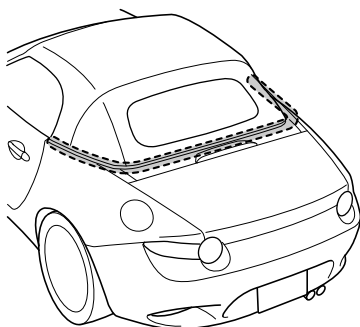

- Certains produits pour cuir risquent d'endommager le toit convertible. Faire attention d'en choisir un approprié.
- En cas de doute, faire un essai sur une petite surface non visible du toit convertible.
- Ne pas frotter le toit convertible avec de l'alcool, de l'eau de javel ou des solvants organiques tels que des diluants, du benzène ou de l'essence. Cela pourrait provoquer des décolorations ou des taches.

- Ne pas appliquer de cire automobile sur le toit convertible.
Le cas échéant, les retirer à l'aide d'un produit de nettoyage pour cuir de bonne qualité ou un détergent doux (solution à environ 5 %).
- Toute application excessive ainsi qu'insuffisante risque d'endommager le toit convertible. Suivre les instructions du fabricant.
Ne pas trop dépasser les quantités et la périodicité préconisée!
- Après avoir appliqué du produit sur le toit convertible, attendre qu'il soit bien sec avant de l'abaisser.

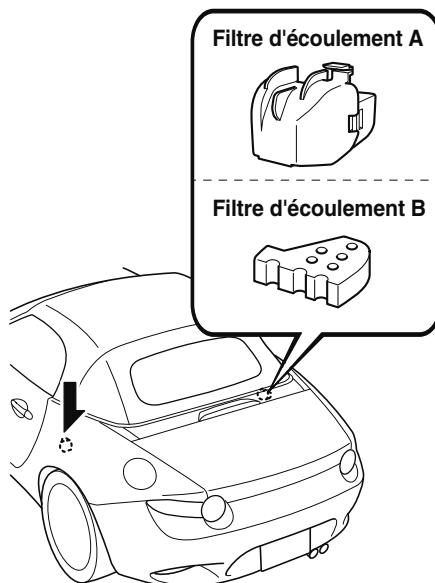
Procédure de nettoyage du filtre d'écoulement

Soins à apporter

REMARQUE

Dans le cas où des feuilles ou d'autres matières bloqueraient le filtre d'écoulement, de l'eau pourrait pénétrer dans le véhicule.

Nettoyer le filtre d'écoulement au moins une fois par an.

1. Contrôler la position du filtre d'écoulement A avec les mains depuis l'arrière de l'arceau.

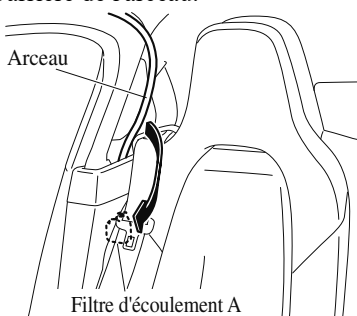

2. Retirer le filtre d'écoulement A en appuyant sur la languette.

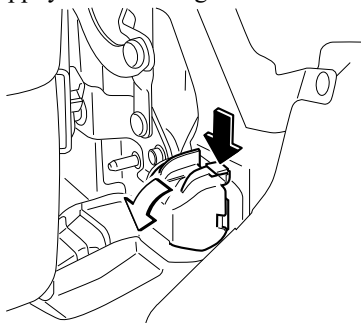

3. Retirer le filtre d'écoulement B par l'ouverture après avoir retiré le filtre d'écoulement A.

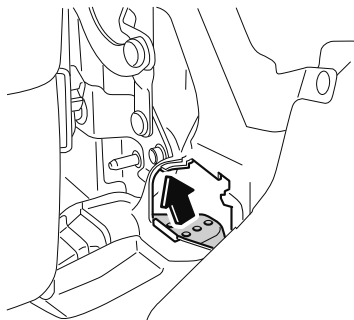

4. Éliminer les corps étrangers tels que les feuilles accumulées dans le filtre d'écoulement A et le filtre d'écoulement B.
5. Installer dans l'ordre inverse du retrait.

ATTENTION

En installant le filtre d'écoulement, s'assurer que celui-ci est fermement fixé à son emplacement prévu en appuyant jusqu'à ce que la languette s'enclenche. De l'eau risque d'entrer dans le véhicule si le filtre d'écoulement n'est pas fermement fixé à son emplacement prévu.

▼ Entretien du toit convertible (toit rigide rétractable)

Lavage

Pour préserver la finition du toit rigide rétractable, ne le nettoyer qu'avec un chiffon doux ou une éponge. Les insectes, le goudron, la sève d'arbre, les excréments d'oiseaux, les retombées chimiques et toute autre accumulation peuvent endommager le fini s'ils ne sont pas retirés immédiatement. Lorsqu'un simple lavage à l'eau n'est pas efficace, utiliser un savon doux pour automobiles.

⚠ ATTENTION

- *Ne pas laver le véhicule dans un lave-auto automatique.*
- *Ne pas diriger l'eau directement sur la jonction entre la vitre et le toit rigide rétractable. Cela risque de mouiller l'intérieur du véhicule.*
- *Ne pas utiliser un savon puissant, un détergent chimique ou de l'eau chaude, et ne pas laver le fastback rétractable en plein soleil ou si la surface du toit rigide rétractable est chaude.*

Rincer à fond à l'eau tiède ou froide. Ne pas laisser le savon sécher sur le fini.

Cirage

Cirer le toit rigide rétractable lorsque l'eau ne perle plus sur la peinture. Il doit toujours être lavé et séché avant de procéder au cirage.

⚠ ATTENTION

- *Le fait de retirer la poussière ou des saletés avec un chiffon sec risque de rayer le fini.*
- *Ne pas utiliser de cire abrasive. Cela risque d'endommager la couche de protection et provoquer une décoloration ou une détérioration de la peinture.*

REMARQUE

Lorsque l'on utilise un nettoyant pour retirer l'huile, le goudron ou autres, cela enlève aussi la cire. Cirer ces surface de nouveau.

Procédure de nettoyage des tuyaux d'écoulement

Des tuyaux d'écoulement sont présents à gauche et à droite du côté inférieur de la lunette arrière.

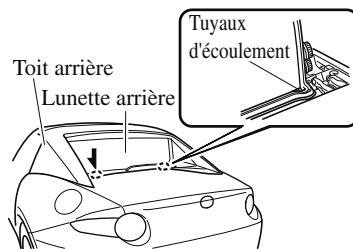

REMARQUE

Dans le cas où les tuyaux d'écoulement seraient bloqués par des feuilles ou des matières étrangères, de l'eau pourrait pénétrer dans l'habitacle. Nettoyer les tuyaux d'écoulement au moins une fois tous les 6 mois.

Soins à apporter

1. Maintenir l'interrupteur du toit rigide rétractable appuyé sur la position d'ouverture jusqu'à ce que le toit arrière soit relevé depuis la position complètement fermée.
Se référer à Ouverture du toit à la page 3-48.

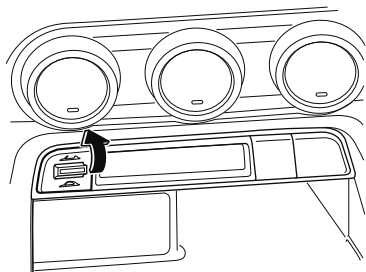

2. Relâcher l'interrupteur du toit rigide rétractable une fois que le toit arrière est relevé.
3. S'assurer que les tuyaux d'écoulement sont visibles.

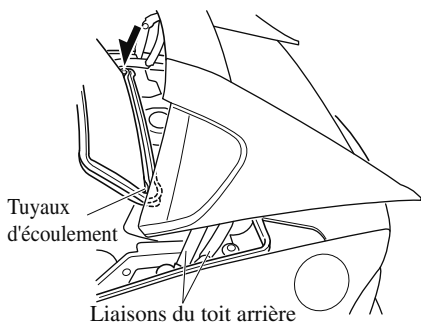

4. Mettre le contacteur sur OFF.

PRUDENCE

Vérifier que le contact est coupé:

Fermer le toit lorsque le contact n'est pas coupé présente un danger, car les moteurs d'enrouleur risqueraient de se mettre en marche soudainement et de provoquer des blessures par pincement des mains ou des doigts dans le mécanisme.

5. Retirer les feuilles et autres matières étrangères accumulées dans chaque tuyau d'écoulement.

ATTENTION

Lors du nettoyage des tuyaux d'écoulement, veiller à ne pas toucher les liaisons du toit ou l'armature du toit arrière. Il existe un risque de blessure dans le cas contraire.

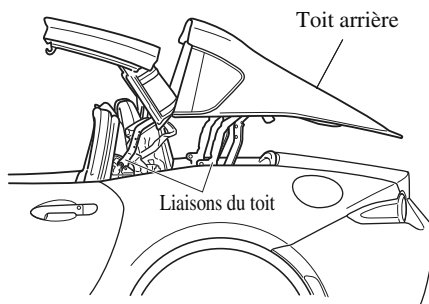

6. Une fois les tuyaux d'écoulement nettoyés, maintenir l'interrupteur du toit rigide rétractable enfoncé sur la position de fermeture pour refermer le toit arrière.
Se référer à Fermeture du toit à la page 3-48.

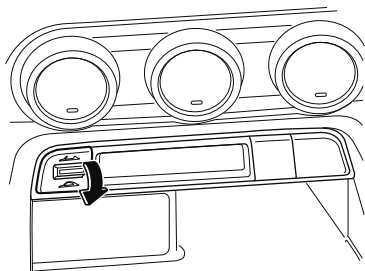

7. Verser environ 200 ml (200 cc) d'eau dans chacun des tuyaux d'écoulement à gauche et à droite pour éliminer les petites particules de matières étrangères à l'intérieur du circuit d'écoulement.

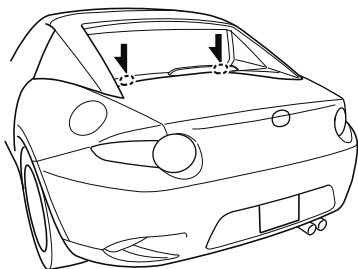

⚠ ATTENTION

Par temps froid, utiliser du liquide lave-glace plutôt que de l'eau. Si de l'eau est utilisée, elle peut geler à l'intérieur du circuit d'écoulement et le boucher.

▼ Entretien des pièces en plastique

- Lorsqu'on nettoie les lentilles en plastique des feux, ne pas utiliser d'essence, de pétrole, d'alcool rectifié, de diluant pour peinture, de détergents très acides ou de détergents fortement alcalins. Sinon, ces produits chimiques pourraient décolorer ou endommager les surfaces, ce qui pourrait causer une perte importante de fonctionnalité. Si des pièces en plastique sont exposées par mégarde à l'un quelconque de ces produits chimiques, les rincer immédiatement à l'eau.
- Si des pièces en plastique telles que les pare-chocs sont exposés accidentellement à des produits chimiques ou à des liquides tels que de l'essence, de l'huile, du liquide de refroidissement du moteur ou du liquide de batterie, ceci pourrait causer une décoloration, des taches ou un écaillage de la peinture. Éliminer immédiatement de tels produits chimiques ou de tels liquides en essuyant avec un chiffon doux.

Soins à apporter

- Des stations de lavage de voitures avec de l'eau à température et pression élevées sont disponibles en fonction du type de dispositif de lavage de voiture à pression élevée. Si le bec de lavage de voiture est mis trop près du véhicule ou qu'il est dirigé vers une zone particulière pendant une durée prolongée, ceci risque de déformer les pièces en plastique ou d'endommager la peinture.
- Ne pas utiliser de cire contenant des composés (produit de lustrage). Sinon, la peinture pourrait être endommagée.
- En outre, ne pas utiliser d'outil électrique ou pneumatique pour appliquer la cire. Sinon, la chaleur de frottement produite pourrait déformer les pièces en plastique ou endommager la peinture.

Entretien de l'habitacle

PRUDENCE

Ne pas pulvériser de l'eau dans l'habitacle du véhicule:

Il est dangereux de pulvériser de l'eau à l'intérieur de l'habitacle du véhicule, car des appareils électriques tels que l'équipement audio ou les interrupteurs pourraient être mouillés et provoquer des dysfonctionnements, voire déclencher un incendie.

REMARQUE

- *Ne pas frotter l'intérieur avec de l'alcool, de l'eau de javel ou des solvants organiques tels que du diluant, du benzène ou de l'essence. Autrement cela pourrait résulter en décoloration ou taches.*
- *Frotter énergiquement avec une brosse ou un chiffon dur peut aussi l'endommager.*

Si l'intérieur du véhicule est sali par l'une des substances suivantes, l'essuyer immédiatement avec un chiffon doux. Ne pas les nettoyer pourrait entraîner des décolorations, des tâches, des craquelures ou un écaillage du revêtement, rendant plus difficile un nettoyage ultérieur.

- Boisson ou parfum
- Graisse ou huile
- Salissure

▼ Entretien des ceintures de sécurité

1. Nettoyer les zones salies en les tamponnant délicatement avec un chiffon doux imbibé d'un produit nettoyant léger (environ 5%) dilué dans de l'eau.
2. Essuyer le détergent restant en utilisant un chiffon imbibé d'eau propre et bien essoré.
3. Avant de rétracter les ceintures de sécurités qui ont été retirées pour le nettoyage, bien les sécher et s'assurer qu'il ne reste aucune humidité dessus.

PRUDENCE

Si une ceinture de sécurité présente des signes d'effilochage ou d'abrasion, la faire remplacer par un concessionnaire agréé Mazda:

Si une ceinture de sécurité est utilisée dans un tel état, elle ne peut pas fonctionner à pleine capacité, risquant d'entraîner des blessures graves voire mortelles.

Utiliser un détergent léger pour nettoyer les salissures sur une ceinture de sécurité:

Si des solvants organiques sont utilisés pour le nettoyage des ceintures de sécurité ou que celles-ci sont tachées par de la saleté ou de l'eau de Javel, elles peuvent en être affaiblies et ne plus fonctionner à pleine capacité, risquant d'entraîner des blessures graves voire mortelles.

REMARQUE

Nettoyer consciencieusement les ceintures de sécurité si elles sont salies. Laisser les ceintures de sécurité dans cet état risque de rendre un nettoyage ultérieur plus difficile et pourrait affecter leur rétractation correcte.

▼ Entretien de la sellerie en vinyle

Retirer la poussière et la boue de la sellerie en vinyle avec une brosse ou un aspirateur. Retirer les salissures de la sellerie en vinyle avec un nettoyant pour sellerie en cuir et en vinyle.

▼ Entretien de la sellerie en cuir et du cuir synthétique

Tissu

1. Nettoyer les zones salies en les tamponnant délicatement avec un chiffon doux imbibé d'un produit nettoyant léger (environ 5%) dilué dans de l'eau.
2. Essuyer le détergent restant en utilisant un chiffon imbibé d'eau propre et bien essoré.

Cuir synthétique

1. Retirer la poussière et le sable à l'aspirateur.
2. Essuyer les zones salies avec un chiffon doux imbibé d'un produit nettoyant léger (environ 5%) dilué avec de l'eau.
3. Essuyer le détergent restant en utilisant un chiffon imbibé d'eau propre et bien essoré.

Soins à apporter

▼ Entretien de la sellerie en cuir*

1. Retirer la poussière et le sable à l'aspirateur.
2. Nettoyer la zone salie avec un chiffon doux et un nettoyant spécial adapté, ou avec un chiffon doux trempé dans un détergent léger (environ 5 %) dilué avec de l'eau.
3. Essuyer le détergent restant en utilisant un chiffon imbibé d'eau propre et bien essoré.
4. Retirer l'humidité avec un chiffon doux et sec puis laisser sécher le cuir davantage dans une zone bien ventilée à l'ombre. Si le cuir a été mouillé par la pluie, éponger l'eau dès que possible et laisser sécher.

REMARQUE

- *Parce que le cuir véritable est un matériau naturel sa surface n'est pas régulière. Il peut y avoir dessus des cicatrices, des griffures et des rides.*
- *Il est recommandé de l'entretenir périodiquement environ deux fois par an pour maintenir sa qualité aussi longtemps que possible.*
- *Si la sellerie en cuir entre en contact avec l'une des substances suivantes, la nettoyer immédiatement.
La laisser salie risque de provoquer une usure prématurée, des moisissures ou des tâches.*
 - *Sable ou boue*
 - *Substance grasseuse ou huileuse, comme par exemple de la crème pour les mains*
 - *Substance contenant de l'alcool, comme des cosmétiques ou des produits de coiffure*

- *Si la sellerie en cuir est mouillée, éponger rapidement l'eau avec un chiffon sec. L'humidité restante sur la surface peut provoquer des détériorations telles qu'un durcissement ou rétrécissement.*
- *L'exposition aux rayons directs du soleil pendant de longues périodes peut entraîner une détérioration et un rétrécissement. Lors du stationnement de la voiture en plein soleil pendant de longues heures, créer de l'ombre à l'intérieur en utilisant des pare-soleils.*
- *Ne pas laisser des produits vinyles sur la sellerie en cuir sur de longues périodes. Ils pourraient affecter la qualité et la couleur du cuir. Si la température de la cabine devient très chaude, le vinyle peut alors se détériorer et adhérer ainsi au cuir véritable.*

▼ Entretien des pièces en plastique



Ne pas utiliser d'agents de polissage. En fonction de la composition de ces produits, ils pourraient provoquer des décolorations, des taches, des craquelures ou des pelures sur le revêtement.

▼ Entretien du haut du tableau de bord

1. Essuyer les zones salies avec un chiffon doux imbibé d'un produit nettoyant léger (environ 5%) dilué avec de l'eau.
2. Essuyer le détergent restant en utilisant un chiffon imbibé d'eau propre et bien essoré.

▼ Entretien des panneaux

Si un panneau est sali, l'essuyer avec un chiffon doux imprégné d'eau propre et bien essoré.

Si certains endroits nécessitent un nettoyage plus approfondi, suivez la procédure ci-dessous:

1. Essuyer les zones salies avec un chiffon doux imbibé d'un produit nettoyant léger (environ 5 %) dilué avec de l'eau.
2. Essuyer le détergent restant en utilisant un chiffon imbibé d'eau propre et bien essoré.

REMARQUE

Faire particulièrement attention en nettoyant les surfaces brillantes des panneaux et les parties métalliques telles que les plaques, car elles peuvent facilement être égratignées.

▼ Nettoyage des vitres de l'habitacle

Si les surfaces intérieures des vitres du véhicule sont sales, recouvertes d'une pellicule de graisse, d'huile ou de cire, les laver avec un produit de nettoyage pour vitres. Suivre les instructions fournies avec le produit.



- *Ne pas gratter ou griffer l'intérieur du verre de la vitre. Cela pourrait endommager les filaments thermiques.*

- *Lors du nettoyage de l'intérieur du verre de la vitre, utiliser un chiffon doux imprégné d'eau tiède pour essuyer doucement les filaments thermiques. L'utilisation de produits de nettoyage pour verre pourrait endommager les filaments thermiques.*

▼ Nettoyage des tapis de plancher

Le nettoyage des tapis de plancher en caoutchouc peut être fait à l'aide de savon doux et d'eau uniquement.



Ne pas utiliser des nettoyeurs pour le caoutchouc comme un nettoyeur ou un lustrant pour les pneus pour nettoyer les tapis de plancher en caoutchouc:

Les tapis de plancher seront glissants s'ils sont nettoyés avec des produits nettoyeurs pour caoutchouc.

Cela peut entraîner un accident lorsqu'on enfonce la pédale d'accélérateur, de frein ou d'embrayage (boîte de vitesses manuelle) ou pour entrer dans le véhicule ou en ressortir.

Après avoir retiré les tapis de plancher pour le nettoyage, toujours bien les réinstaller (page 3-58).

NOTES

Informations utiles sur ce qu'il faut faire si un problème provient du véhicule.

Stationnement en cas d'urgence.....	7-2	Remorquage d'urgence.....	7-31
Stationnement en cas		Description du remorquage.....	7-31
d'urgence.....	7-2	Crochets d'immobilisation*	7-32
Pneu à plat.....	7-3	Voyants/témoins et carillons	
Rangement des outils.....	7-3	d'alarme.....	7-34
Kit de réparation d'urgence de		Si un voyant s'allume ou	
crevaison.....	7-5	clignote.....	7-34
Changement de roue.....	7-17	Message indiqué dans l'affichage	
La batterie est faible.....	7-24	multi-informations*	7-48
Démarrage avec batterie de		Un message s'affiche dans	
secours.....	7-24	l'affichage.....	7-49
Démarrage d'urgence.....	7-27	Le carillon d'alarme est	
Démarrage d'un moteur noyé.....	7-27	activé.....	7-51
Démarrage en poussant.....	7-27	Lorsqu'il n'est pas possible d'ouvrir le	
Surchauffe.....	7-28	couvercle du coffre.....	7-56
Surchauffe.....	7-28	Lorsqu'il n'est pas possible d'ouvrir	
Lorsqu'il n'est pas possible d'ouvrir la		le couvercle du coffre.....	7-56
trappe de remplissage de		Lorsqu'il est impossible de fermer le	
carburant.....	7-30	toit.....	7-62
Lorsqu'il n'est pas possible d'ouvrir		Lorsqu'il est impossible de fermer le	
la trappe de remplissage de		toit.....	7-62
carburant.....	7-30		

Stationnement en cas d'urgence

Stationnement en cas d'urgence

Les feux de détresse doivent toujours être utilisés lorsqu'on effectue un arrêt d'urgence du véhicule sur la chaussée ou à proximité de celle-ci.

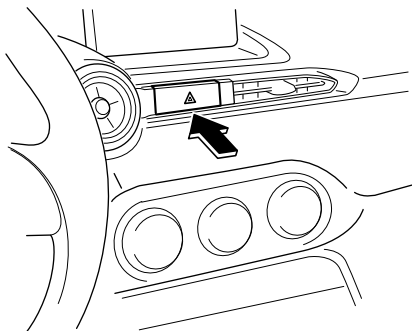

Les feux de détresse doivent toujours être utilisés lorsque l'on s'arrête sur ou près d'une route.



Appuyer sur l'interrupteur de feux de détresse et tous les clignotants clignoteront. Les témoins des feux de détresse s'allument simultanément sur le tableau de bord.

REMARQUE

- Les clignotants ne fonctionnent pas lorsque les feux de détresse sont utilisés.
- Vérifier les règlements locaux concernant l'utilisation des feux de détresse lors du remorquage du véhicule afin de s'assurer que ceci ne constitue pas une infraction.

Rangement des outils

REMARQUE

Votre véhicule peut ou peut ne pas être équipé d'un cric et d'une clé à écrou de roue. Pour plus de détails, s'adresser à un concessionnaire agréé Mazda.

Les outils sont rangés aux endroits représentés par cette illustration.

Modèle à capote

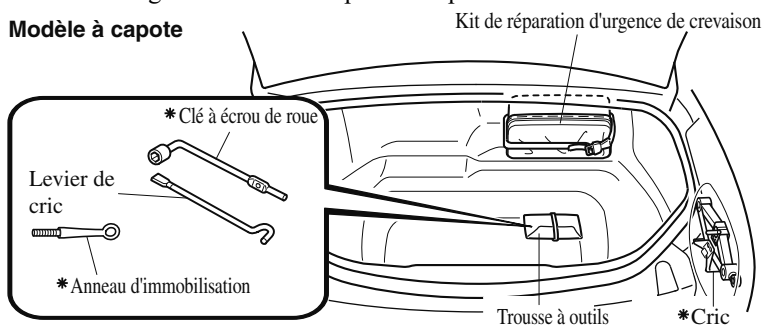

Convertible à toit rigide

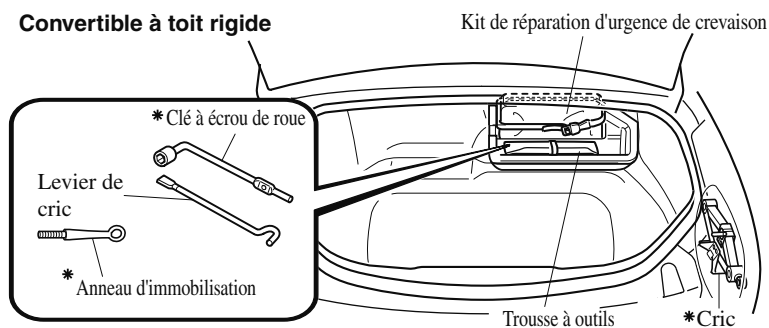

* Certains modèles.

Pneu à plat

▼ Cric*

Pour retirer le cric

1. Retirer le couvercle.

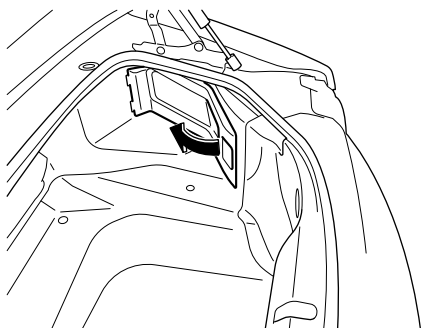

2. Tourner le boulon à oreilles et la vis du cric dans le sens contraire des aiguilles d'une montre.

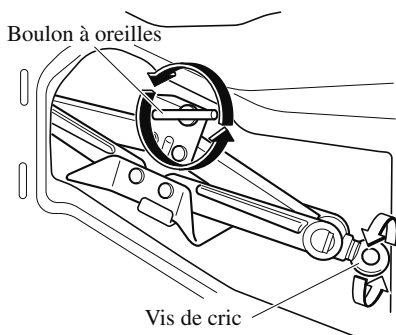

Pour fixer le cric

1. Insérer le boulon à oreilles dans le cric en orientant la vis du cric vers l'arrière, et tourner le boulon à oreilles dans le sens des aiguilles d'une montre pour le serrer provisoirement.

2. Tourner la vis du cric dans le sens des aiguilles d'une montre.

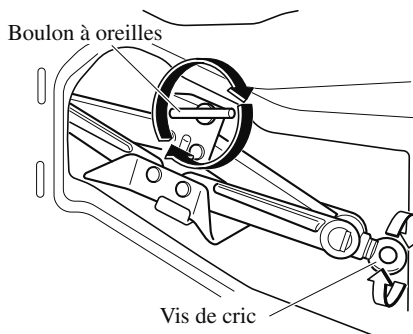

3. Tourner le boulon à oreilles bien à fond pour fixer le cric.

REMARQUE

Si le cric n'est pas complètement fixé, il risquerait de cliqueter pendant la conduite. Veiller à ce que la vis du cric soit suffisamment serrée.

4. Insérer les languettes du couvercle et installer le couvercle.

REMARQUE

S'assurer que le cache est bien installé.

Entretien

- Garder le cric propre.
- S'assurer que les pièces mobiles sont propres et exemptes de rouille.
- S'assurer que le filetage de la vis est correctement lubrifié.

Kit de réparation d'urgence de crevaison

Le kit de réparation d'urgence de crevaison fourni avec ce véhicule Mazda est pour la réparation temporaire d'un pneu crevé légèrement endommagé par un clou ou autre objet pointu sur la route.

Effectuer la réparation d'urgence de crevaison sans retirer le clou ou l'objet pointu qui a crevé le pneu.

REMARQUE

Ce véhicule n'est pas équipé de roue de secours. En cas de crevaison, utiliser le nécessaire de réparation d'urgence de crevaison pour une réparation temporaire du pneu. Lors de l'exécution de la réparation, se référer aux instructions fournies avec le nécessaire de réparation d'urgence de crevaison. Si une réparation d'urgence a été réalisée sur un pneu à plat en utilisant le nécessaire de réparation d'urgence de crevaison, faites qu'un concessionnaire agréé Mazda, répare ou remplace le pneu le plus tôt possible.

▼ Au sujet du kit de réparation d'urgence de crevaison

Le kit de réparation d'urgence de crevaison comprend les articles suivants.

États-Unis et Canada



Contenant de
l'agent d'étanchéité



Compresseur



Autocollant de
restriction de vitesse



Autocollant de pneu
réparé

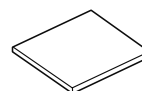

Instructions

Mexique



L'agent
d'étanchéité de
pneu



Compresseur



Outil de pièce
intérieure de
valve



Tube
d'injection



Pièce intérieure de
valve recharge



Autocollant de
restriction de vitesse

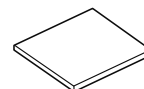

Instructions

Pneu à plat



Ne pas permettre aux enfants de toucher à l'agent d'étanchéité de pneu:

- L'ingestion de l'agent d'étanchéité de pneu est dangereuse. Si du liquide de réparation de pneu est avalé accidentellement, boire beaucoup d'eau et consulter un médecin immédiatement.
- De l'agent d'étanchéité de pneu qui entre en contact avec les yeux ou la peau est dangereux. Si de l'agent d'étanchéité de pneu entre en contact avec les yeux ou la peau, le rincer immédiatement à grande eau et consulter un médecin immédiatement.

REMARQUE

- L'agent d'étanchéité de pneu ne peut pas être réutilisé. Se procurer un nouveau agent d'étanchéité de pneu chez un concessionnaire agréé Mazda.
- Le nécessaire de réparation d'urgence de crevaison ne peut pas être utilisé dans les cas suivants.
S'adresser à un concessionnaire agréé Mazda.
 - La date limite d'utilisation de l'agent d'étanchéité de pneu est dépassée. (La date est indiquée sur l'étiquette du contenant.)
 - La déchirure ou la crevaison est supérieure à 4 mm (0,16 po.).
 - La crevaison se trouve dans un endroit du pneu autre que la bande de roulement.
 - Le véhicule a été conduit avec le pneu à plat.
 - Le pneu s'est séparé de la jante.

- La jante a été endommagée.
- Le pneu a deux crevaisons ou plus.

▼ Utilisation du kit de réparation d'urgence de crevaison

États-Unis et Canada

1. Déplacer le véhicule en dehors de la voie vers un endroit sûr sur une surface plane et dure où le véhicule ne gênera pas la circulation.
2. Placer le levier de vitesses à la position 1 ou marche arrière (R) pour une boîte de vitesses manuelle et placer le levier sélecteur à la position P dans le cas d'une boîte automatique.
3. Serrer le frein de stationnement avec la pédale de frein enfoncée et arrêter le moteur.
4. Si requis, allumer les feux de détresse et placer le triangle de présignalisation sur le bord de la route.

5. Faire descendre les passagers et décharger les marchandises, puis retirer le kit de réparation d'urgence de crevaison.

Modèle à capote

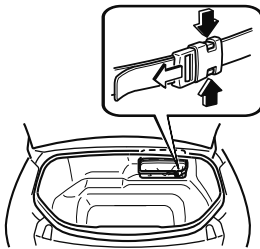

Convertible à toit rigide

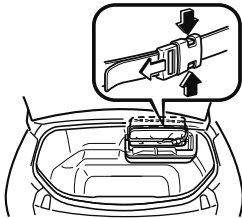

6. Agiter le contenant de l'agent d'étanchéité pour en mélanger son contenu. Puis prolonger le tuyau d'injection.

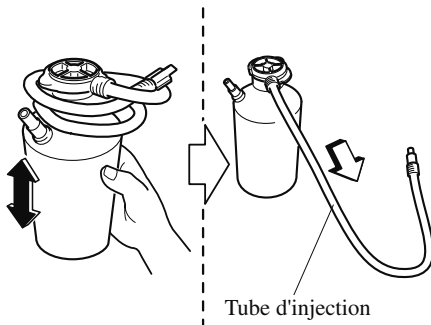

⚠ ATTENTION

Ne pas agiter le contenant de façon excessive. Sinon, le produit d'étanchéité peut jaillir du tuyau d'injection, et s'il contacte les vêtements ou d'autres objets, il peut s'avérer impossible de le retirer.

REMARQUE

Le produit d'étanchéité durcit facilement mais l'injecter quand il fait froid (0 °C (32 °F) ou au-dessous sera difficile). Chauffer le produit d'étanchéité à l'intérieur du véhicule pour faciliter l'injection.

7. Retirer le tuyau et la fiche du compresseur d'air hors de celui-ci.

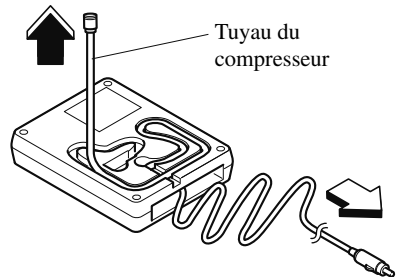

8. Installer le tuyau du compresseur d'air qui en a été retiré à la valve d'injection du contenant.

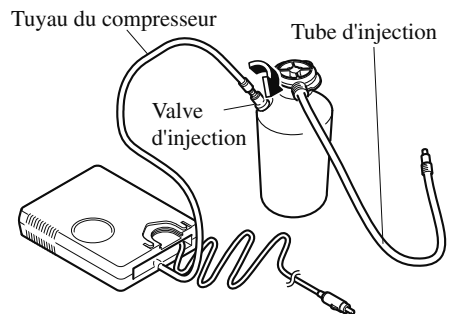

Pneu à plat

⚠ ATTENTION

Vérifier que l'interrupteur du compresseur d'air est hors tension avant d'insérer le tuyau du compresseur d'air à la valve d'injection du contenant. Le produit d'étanchéité risque de fuir si le tuyau du compresseur d'air n'est pas fermement fixé à la valve d'injection du contenant.

9. Dévisser le capuchon de la valve du pneu crevé, enfoncer le tuyau flexible d'injection sur la valve du pneu, tourner le manchon vers la droite, et le serrer.

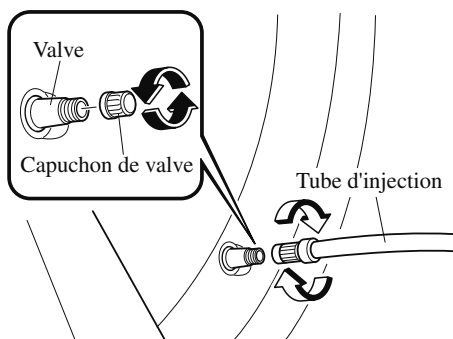

10. Installer la bouteille au compresseur d'air et appuyer dessus jusqu'à ce que les languettes de gauche et droite soient bien engagées.

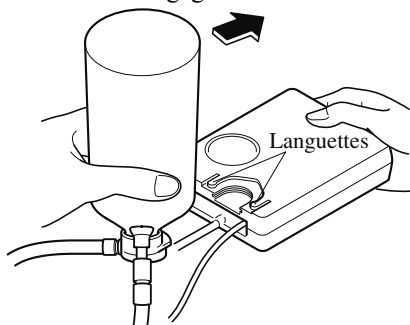

11. Insérer la fiche du compresseur d'air dans la prise pour accessoires à l'intérieur du véhicule puis mettre le contact sur ACC. Se référer à Prises des accessoires à la page 5-39.

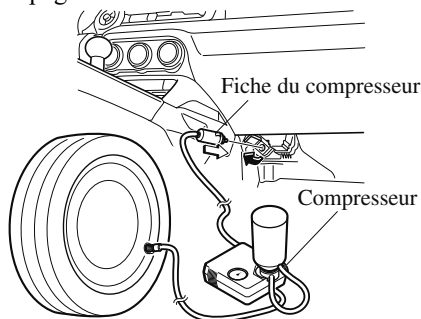

⚠ ATTENTION

Lors de l'insertion de la fiche du compresseur d'air dans la prise pour accessoire ou de son retrait de celle-ci, s'assurer que l'interrupteur du compresseur d'air est éteint. Lors de la mise du compresseur d'air sous/hors tension, utiliser l'interrupteur du compresseur d'air.

12. Le produit d'étanchéité est injecté dans le pneu quand le compresseur d'air est mis sous tension. Une fois que le produit d'étanchéité a été injecté complètement, attendre jusqu'à ce que la pression de gonflage des pneus augmente à la pression de gonflage spécifiée.

REMARQUE

La pression de gonflage peut augmenter jusqu'à environ 300 kPa (3,1 kgf/cm², 3 bar, 43,5 psi) temporairement pour injecter le produit d'étanchéité à travers la valve. Normalement, la pression de gonflage diminue progressivement et elle atteint la pression de gonflage réelle après environ 30 secondes.

PRUDENCE

Ne jamais utiliser le compresseur d'air à une pression de gonflage supérieure à 300 kPa (3,1 kgf/cm², 3 bar, 43,5 psi):

L'utilisation du compresseur d'air à une pression de gonflage supérieure à 300 kPa (3,1 kgf/cm², 3 bar, 43,5 psi) de manière continue est dangereuse. En cas de surchauffe du compresseur d'air, l'air chaud sera évacué et vous pourriez être brûlé.

REMARQUE

- Vérifier la plaque d'information de pression de gonflage des pneus (cadre de portière du conducteur) pour trouver la bonne pression de gonflage.
- Ne pas faire fonctionner le compresseur d'air de façon continue pendant 10 minutes ou plus car l'utiliser pendant de longues périodes pourrait provoquer une anomalie.

· Si la pression de gonflage des pneus n'augmente pas, il ne sera pas possible de le réparer. Si le pneu n'atteint pas la pression de gonflage des pneus spécifiée dans les 10 minutes, il a certainement été très endommagé. Dans ce cas, la réparation en utilisant le kit de réparation d'urgence de crevaison n'a pas réussi. S'adresser à un concessionnaire agréé Mazda.

13. Fixer l'autocollant de limitation de vitesse dans un endroit où il peut être vu facilement par le conducteur.

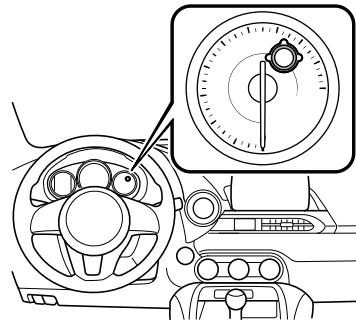

14. Coller l'autocollant de pneus réparé à la roue du pneu à plat.

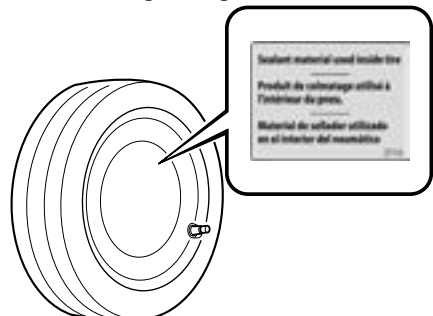

Pneu à plat

PRUDENCE

Ne pas apposer l'autocollant de limitation de vitesse sur la zone rembourrée du volant:

Apposer l'autocollant de limitation de vitesse dans la zone rembourrée sur le volant est dangereux parce que le coussin d'air pourrait ne pas fonctionner (se déployer) entraînant normalement des blessures graves. En plus, ne pas apposer l'autocollant dans les zones où il est impossible de voir les feux de détresse ou le compteur de vitesse.

15. Lorsque le pneu a été gonflé à la pression de gonflage des pneus spécifiée, arrêter le compresseur d'air, tourner le manchon du tuyau flexible d'injection à gauche et retirer ce dernier de la valve du pneu.
16. Enlever le tuyau du compresseur d'air de la valve d'injection du contenant. Après cela, installer le tuyau d'injection à la valve d'injection de la bouteille pour éviter toute fuite du produit d'étanchéité restant.

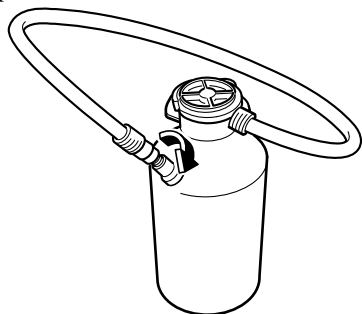

ATTENTION

Le produit d'étanchéité restant dans le tuyau peut se pulvériser quand vous enlevez le tuyau. Retirer le tuyau avec soin, car il se peut qu'il soit impossible de retirer le produit d'étanchéité qui a touché des vêtements ou d'autres objets.

17. Installer le capuchon de la valve.
18. Ranger le kit de réparation d'urgence de crevaison dans le coffre.
19. Reprendre la conduite immédiatement afin de répartir le produit d'étanchéité dans le pneu.

ATTENTION

Conduire prudemment le véhicule à une vitesse ne dépassant pas 80 km/h (50 mi/h). Si le véhicule roule à une vitesse de 80 km/h (50 mi/h) ou plus, le véhicule peut alors vibrer.

REMARQUE

Si le pneu n'est pas correctement gonflé, le voyant du système de surveillance de pression des pneus s'allumera (page 4-32).

20. Après avoir conduit le véhicule pendant environ 10 minutes ou 5 km (3 milles), brancher le compresseur d'air au pneu en utilisant l'étape 9 de la procédure, et contrôler la pression de gonflage des pneus en utilisant la jauge de pression du pneu qui se trouve sur le compresseur d'air. Si la pression de gonflage des pneus est inférieure à celle spécifiée, mettre en route le compresseur d'air et attendre jusqu'à ce qu'elle atteigne la pression de gonflage qui est spécifiée.

 **PRUDENCE**

Si la pression de gonflage des pneus est passée à moins de 130 kPa (1,3 kgf/cm² ou bar, 18,9 psi), arrêter de conduire et contacter un concessionnaire agréé Mazda:

La réparation en utilisant le kit de réparation d'urgence de crevaison n'a pas réussi.

Si vous voyez une diminution de la pression de gonflage des pneus, même si les étapes 9 à 20 de la procédure ont été effectuées à plusieurs reprises, arrêter de conduire:

S'adresser à un concessionnaire agréé Mazda.

 **ATTENTION**

Avant de contrôler la pression de gonflage des pneus en utilisant la jauge de pression de pneus, arrêter le compresseur d'air.

21. La réparation d'urgence de crevaison de pneu s'est bien déroulée si la pression de gonflage des pneus ne diminue pas. Il est recommandé d'emmener immédiatement le véhicule auprès d'un concessionnaire agréé Mazda avec prudence pour faire remplacer le pneu à plat. Il est recommandé de le remplacer avec un nouveau pneu. Si le pneu doit être réparé ou réutilisé, consultez un concessionnaire agréé Mazda.

REMARQUE

- Si une réparation d'urgence a été réalisée sur un pneu crevé en utilisant le kit de réparation d'urgence de crevaison, Mazda recommande de faire remplacer le pneu par un neuf le plus tôt possible. Si le pneu doit être réparé ou réutilisé, consultez un concessionnaire agréé Mazda.
- Il est possible de réutiliser la roue si l'étanchéité y adhérent a été retirée. Cependant, remplacer la valve du pneu par une neuve.

Mexique

1. Déplacer le véhicule en dehors de la voie vers un endroit sûr sur une surface plane et dure où le véhicule ne gênera pas la circulation.
2. Placer le levier de vitesses à la position 1 ou marche arrière (R) pour une boîte de vitesses manuelle et placer le levier sélecteur à la position P dans le cas d'une boîte automatique.
3. Serrer le frein de stationnement avec la pédale de frein enfoncée et arrêter le moteur.

Pneu à plat

4. Si requis, allumer les feux de détresse et placer le triangle de présignalisation sur le bord de la route.
5. Faire descendre les passagers et décharger les marchandises, puis retirer le kit de réparation d'urgence de crevaison.

Modèle à capote

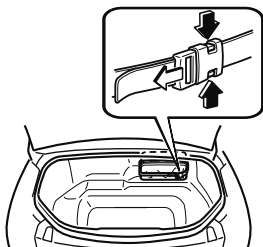

Convertible à toit rigide

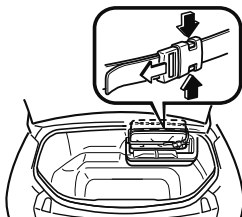

6. Secouer fermement le contenant de l'agent d'étanchéité de pneu.



ATTENTION

Si le contenant est secoué après que le tube d'injection y soit installé, de l'agent d'étanchéité de pneu risque de s'en échapper. De l'agent d'étanchéité de pneu sur des vêtements ou autre objet peut être impossible à nettoyer. Secouer le contenant avant d'y installer le tube d'injection.

REMARQUE

Le produit d'étanchéité durcit facilement mais l'injecter quand il fait froid (0 °C (32 °F) ou au-dessous sera difficile). Chauffer le produit d'étanchéité à l'intérieur du véhicule pour faciliter l'injection.

7. Retirer le capuchon du contenant. Visser le tube d'injection avec le capuchon interne du contenant en place afin de percer le capuchon interne.

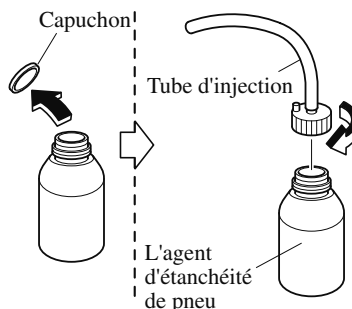

8. Retirer le capuchon de la valve du pneu crevé. Appuyer à l'aide de l'outil de pièce intérieure de valve sur la pièce intérieure de valve et purger tout l'air restant.

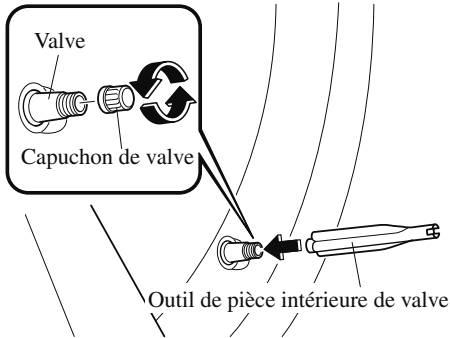

ATTENTION

Si de l'air reste dans le pneu lorsque la pièce intérieure de valve est retirée, elle risque d'être projetée. Retirer la pièce intérieure de valve avec précautions.

9. Tourner la pièce intérieure de valve dans le sens contraire des aiguilles d'une montre à l'aide de l'outil de pièce intérieure de valve et la retirer.

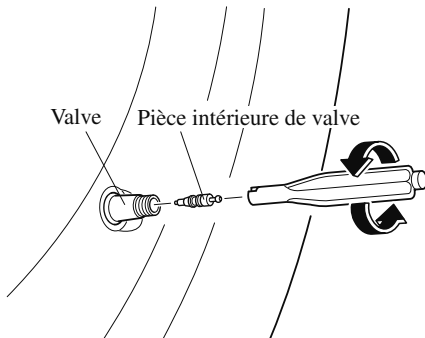

REMARQUE

Garder la pièce intérieure de valve dans un endroit propre.

10. Insérer le tuyau d'injection dans la valve.

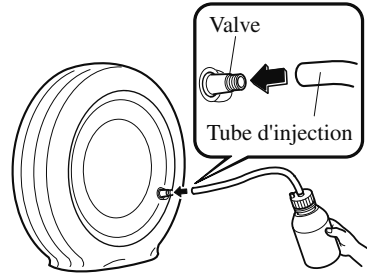

11. Maintenir le contenant à l'envers, le presser avec les mains et injecter la totalité de l'agent d'étanchéité de pneu dans le pneu.

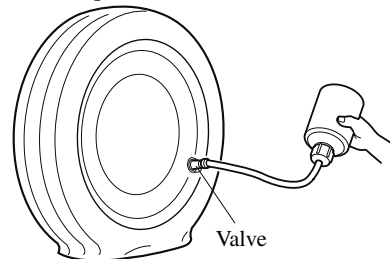

12. Retirer le tube d'injection de la valve.

REMARQUE

L'agent d'étanchéité de pneu ne peut pas être réutilisé. Se procurer un nouveau kit d'agent d'étanchéité pour pneu chez un concessionnaire agréé Mazda.

Pneu à plat

13. Réinsérer la pièce intérieure de valve dans la valve et la tourner dans le sens des aiguilles d'une montre pour l'installer.

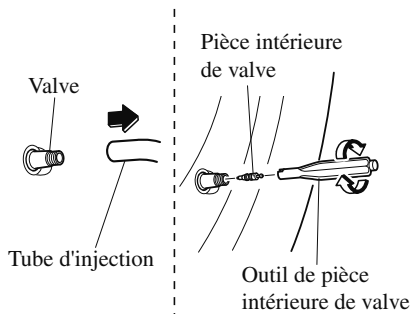

REMARQUE

Ne pas jeter le contenant vide de liquide de réparation de pneu après utilisation. Rendre le contenant vide de liquide de réparation de pneu au concessionnaire agréé Mazda après avoir remplacé le pneu. Il faudra réutiliser le contenant vide de liquide de réparation de pneu pour extraire et mettre au rebut l'agent d'étanchéité ancien du pneu.

14. Après cela, installer le tuyau d'injection à la languette de la bouteille pour éviter toute fuite du produit d'étanchéité restant.

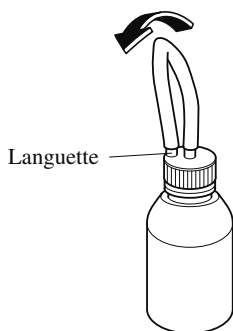

15. Fixer l'autocollant de limitation de vitesse dans un endroit où il peut être vu facilement par le conducteur.

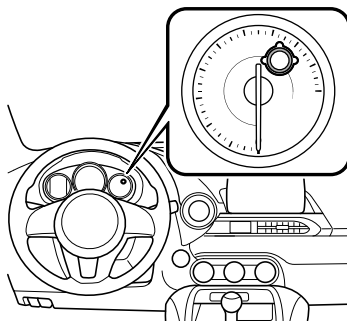

⚠ PRUDENCE

Ne pas apposer l'autocollant de limitation de vitesse sur la zone rembourrée du volant:

Apposer l'autocollant de limitation de vitesse dans la zone rembourrée sur le volant est dangereux parce que le coussin d'air pourrait ne pas fonctionner (se déployer) entraînant normalement des blessures graves. En plus, ne pas apposer l'autocollant dans les zones où il est impossible de voir les feux de détresse ou le compteur de vitesse.

16. Retirer le tuyau et la fiche du compresseur d'air hors de celui-ci.

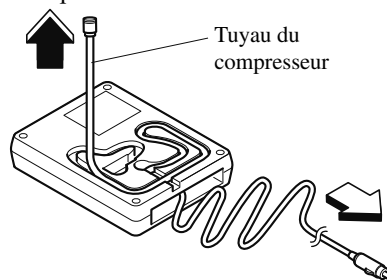

17. Installer le tuyau du compresseur d'air sur la valve du pneu.

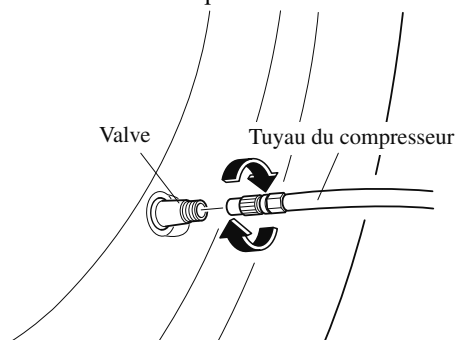

18. Insérer la fiche du compresseur d'air dans la prise pour accessoires à l'intérieur du véhicule puis mettre le contact sur ACC.

Se référer à Prises des accessoires à la page 5-39.

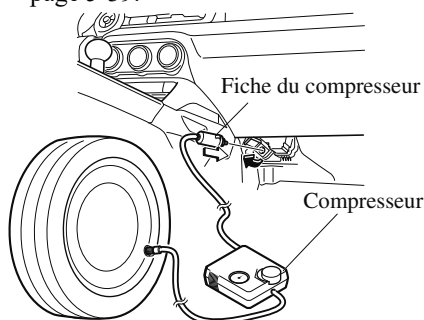

⚠ ATTENTION

Lors de l'insertion de la fiche du compresseur d'air dans la prise pour accessoire ou de son retrait de celle-ci, s'assurer que l'interrupteur du compresseur d'air est éteint. Lors de la mise du compresseur d'air sous/hors tension, utiliser l'interrupteur du compresseur d'air.

19. Appuyer sur l'interrupteur du compresseur d'air pour l'allumer et gonfler le pneu prudemment jusqu'à la pression correcte.

REMARQUE

- Vérifier la plaque d'information de pression de gonflage des pneus (cadre de portière du conducteur) pour trouver la bonne pression de gonflage.
- Ne pas faire fonctionner le compresseur d'air de façon continue pendant 10 minutes ou plus car l'utiliser pendant de longues périodes pourrait provoquer une anomalie.
- Si la pression de gonflage des pneus n'augmente pas, il ne sera pas possible de le réparer. Si le pneu n'atteint pas la pression de gonflage des pneus spécifiée dans les 10 minutes, il a certainement été très endommagé. Dans ce cas, la réparation en utilisant le kit de réparation d'urgence de crevaison n'a pas réussi. S'adresser à un concessionnaire agréé Mazda.
- Si le pneu est surgonflé, desserrer le bouchon à vis sur le compresseur d'air pour relâcher de la pression.

20. Lorsque le pneu a été gonflé à la pression spécifiée de gonflage des pneus, arrêter le compresseur d'air, tourner le manchon du tuyau du compresseur à air vers la gauche et retirer ce dernier de la valve du pneu.
21. Installer le capuchon de la valve.
22. Ranger le kit de réparation d'urgence de crevaison dans le coffre.

Pneu à plat

23. Reprendre la conduite immédiatement afin de répartir le produit d'étanchéité dans le pneu.

ATTENTION

Conduire prudemment le véhicule à une vitesse ne dépassant pas 80 km/h (50 mi/h). Si le véhicule roule à une vitesse de 80 km/h (50 mi/h) ou plus, le véhicule peut alors vibrer.

REMARQUE

Si le pneu n'est pas correctement gonflé, le voyant du système de surveillance de pression des pneus s'allumera (page 4-32).

24. Après avoir conduit le véhicule pendant environ 10 minutes ou 5 km (3 milles), brancher le compresseur d'air au pneu en utilisant l'étape 17 de la procédure, et contrôler la pression de gonflage des pneus en utilisant la jauge de pression du pneu qui se trouve sur le compresseur d'air. Si la pression de gonflage des pneus est inférieure à celle spécifiée, mettre en route le compresseur d'air et attendre jusqu'à ce qu'elle atteigne la pression de gonflage qui est spécifiée.

PRUDENCE

Si la pression de gonflage des pneus est passée à moins de 130 kPa (1,3 kgf/cm² ou bar, 18,9 psi), arrêter de conduire et contacter un concessionnaire agréé Mazda:

La réparation en utilisant le kit de réparation d'urgence de crevaison n'a pas réussi.

Si vous voyez une diminution de la pression de gonflage des pneus, même si les étapes 17 à 24 de la procédure ont été effectuées à plusieurs reprises, arrêter de conduire:

S'adresser à un concessionnaire agréé Mazda.

ATTENTION

Avant de contrôler la pression de gonflage des pneus en utilisant la jauge de pression de pneus, arrêter le compresseur d'air.

25. La réparation d'urgence de crevaison de pneu s'est bien déroulée si la pression de gonflage des pneus ne diminue pas. Il est recommandé d'emmener immédiatement le véhicule auprès d'un concessionnaire agréé Mazda avec prudence pour faire remplacer le pneu à plat. Il est recommandé de le remplacer avec un nouveau pneu. Si le pneu doit être réparé ou réutilisé, consultez un concessionnaire agréé Mazda.

REMARQUE

- Si une réparation d'urgence a été réalisée sur un pneu crevé en utilisant le kit de réparation d'urgence de crevaison, Mazda recommande de faire remplacer le pneu par un neuf le plus tôt possible. Si le pneu doit être réparé ou réutilisé, consultez un concessionnaire agréé Mazda.
- Il est possible de réutiliser la roue si l'étanchéité y adhérent a été retirée. Cependant, remplacer la valve du pneu par une neuve.

▼ Inspection du kit de réparation d'urgence de crevaison

Inspecter le kit de réparation d'urgence de crevaison à intervalles réguliers.

- Vérifier la date d'expiration de l'agent d'étanchéité de pneu.
- Vérifier le fonctionnement du compresseur.

REMARQUE

L'agent d'étanchéité de pneu a une date d'expiration. Vérifier cette date indiquée sur le contenant et ne pas l'utiliser s'il est expiré. Faire remplacer l'agent d'étanchéité de pneu chez un concessionnaire agréé Mazda, avant son expiration.

Changement de roue

PRUDENCE

Bien vous assurer de suivre les directives pour changer un pneu:

Le changement de roue est dangereux s'il n'est pas fait correctement. Le véhicule peut glisser du cric et causer des blessures. Personne ne doit placer une partie du corps sous un véhicule qui est soutenu par un vérin.

Ne jamais laisser quelqu'un dans un véhicule supporté par le cric:

Le fait de permettre à quelqu'un de rester dans un véhicule supporté par le cric est dangereux. L'occupant peut faire tomber le véhicule causant de graves blessures.

REMARQUE

S'assurer que le cric soit bien lubrifié avant de l'utiliser.

1. Garer le véhicule sur une surface ferme et horizontale, dans un endroit éloigné du trafic, puis appliquer fermement le frein de stationnement.
2. Avec une boîte de vitesses automatique passer en plage stationnement (P); avec une boîte de vitesses manuelle engager la marche arrière (R) ou la première (1), et arrêter le moteur.
3. Allumer les feux de détresse.
4. Faire descendre les passagers du véhicule et les faire attendre dans un endroit éloigné du véhicule et du trafic.
5. Sortir le cric et la trousse à outils (page 7-3).

Pneu à plat

6. Bloquer la roue diagonalement opposée à la roue à changer. Pour bloquer une roue, placer des cales à l'avant et à l'arrière de la roue.

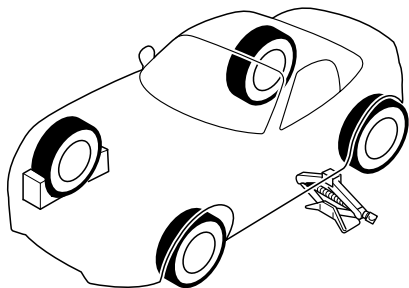

REMARQUE

Pour caler une roue, utiliser une pierre ou un morceau de bois assez grand si possible pour bloquer la roue.

▼ Retrait de la roue

⚠ PRUDENCE

Lorsque le véhicule est monté sur un cric, toujours passer le levier de vitesses de la 1re à la marche arrière (véhicule à boîte de vitesses manuelle) ou placer le levier sélecteur sur P (véhicule à boîte de vitesses automatique), serrer le frein de stationnement et placer des cales de roue à la position diagonalement opposée au cric :

Changer un pneu à plat sans utiliser de cales de roue est dangereux parce que le véhicule peut bouger et tomber du cric même avec le levier de vitesses en 1re ou en marche arrière, ou le levier sélecteur en position P, ce qui pourrait provoquer un accident.

1. Desserrer chaque écrou de roue en les tournant d'un tour dans le sens contraire des aiguilles d'une montre, mais ne pas les retirer jusqu'à ce que la roue soit soulevée du sol.

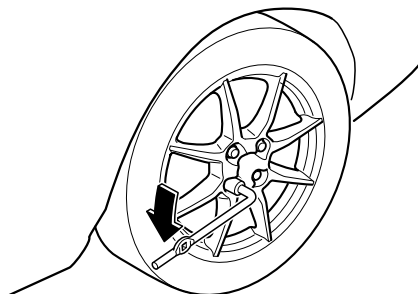

2. Ne jamais placer le cric au sol.
3. Tourner la vis du cric dans le sens indiqué sur la figure et ajuster la tête du cric pour soit proche de la position de levage.

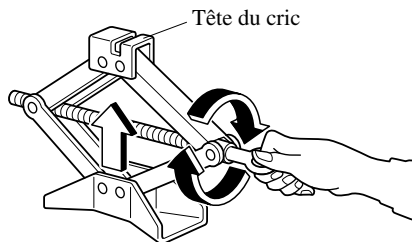

- Insérer le cric sous la position de levage la plus proche de la roue à changer et insérer la tête du cric directement sous le point de levage.

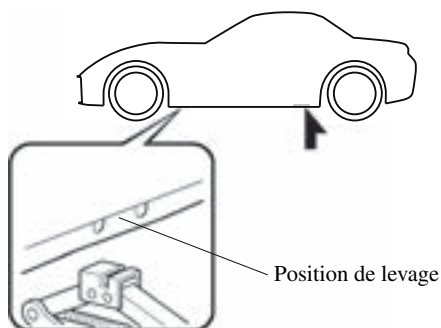

- Continuer à soulever progressivement la tête du cric en faisant tourner la vis avec votre main jusqu'à ce que la tête du cric soit insérée dans la position de levage.

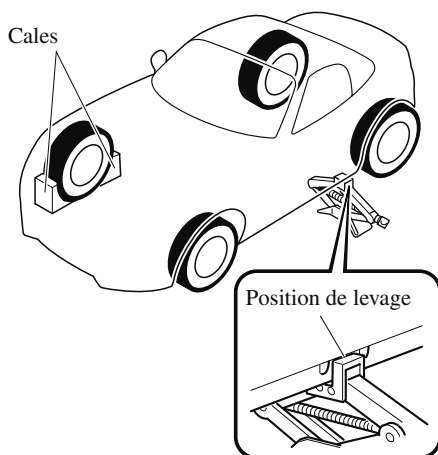

! PRUDENCE

N'utiliser que les positions de levage avant et arrière recommandées dans ce manuel:

Le fait d'essayer de soulever le véhicule en utilisant des positions de levage autres que celles recommandées dans ce manuel est dangereux. Le véhicule peut glisser du cric et gravement blesser ou même tuer quelqu'un. N'utiliser que les positions de levage avant et arrière recommandées dans ce manuel.

Ne pas soulever le véhicule dans une autre position que celle qui est prévue et ne pas placer d'objet sur ou sous le cric:

Il est dangereux de soulever le véhicule dans une autre position que celle qui est prévue ou de placer des objets sur ou sous le cric, car cela pourrait déformer la carrosserie du véhicule ou celui-ci pourrait se détacher du cric et entraîner un accident.

N'utiliser que le cric fourni avec ce véhicule Mazda:

L'utilisation d'un cric non conçu pour ce véhicule Mazda est dangereux. Le véhicule peut glisser du cric et causer de graves blessures.

Ne jamais placer d'objets sous le cric:

Le fait de soulever le véhicule avec un objet placé sous le cric est dangereux. Le cric risque de glisser et quelqu'un risque d'être gravement blessé par le cric ou le véhicule lorsqu'il tombe.

Pneu à plat

REMARQUE

Lors du levage de la tête du cric en position de levage et de l'alignement de la rainure de la tête du cric sur le rail sous la carrosserie du véhicule, le haut de la tête du cric entre en contact avec le dessous de la carrosserie du véhicule sans que le rail n'entre en contact avec le bas de la rainure.

6. Insérer le levier de cric et fixer la clé à écrou de roue sur le cric.

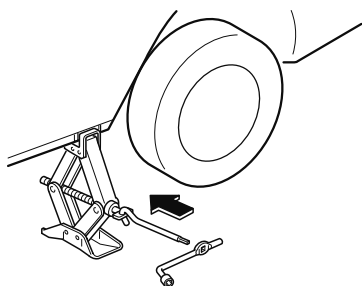

7. Tourner la manivelle du cric dans le sens des aiguilles d'une montre afin que le véhicule soit suffisamment soulevé pour que la roue de secours puisse être retirée. Avant de retirer les écrous de roue s'assurer que le véhicule est bien stable et ne risque pas de glisser ou de se déplacer.

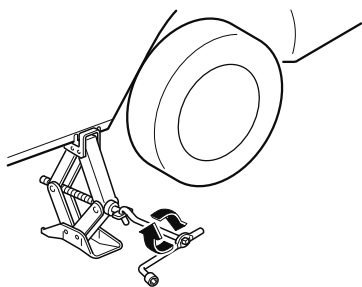

⚠ PRUDENCE

Ne pas soulever le véhicule au-dessus de la hauteur nécessaire:

Il est dangereux de soulever le véhicule au-dessus de la hauteur nécessaire, car cela pourrait déstabiliser le véhicule et entraîner un accident.

Ne pas démarrer le moteur ou secouer le véhicule lorsqu'on le soulève:

Il est dangereux de démarrer le moteur ou de secouer le véhicule, car cela pourrait détacher le véhicule du cric et entraîner un accident.

Ne jamais s'aventurer en dessous du véhicule lorsqu'on le soulève:

Il est dangereux de s'aventurer sous le véhicule lorsqu'on le soulève, car cela pourrait entraîner des blessures graves, voire mortelles si le véhicule se détachait du cric.

8. Retirer les écrous de roue en les tournant dans le sens contraire des aiguilles d'une montre; puis retirer la roue.

▼ Écrous de roue antivol*

Si votre véhicule dispose d'écrous de roue antivol optionnels Mazda, chaque roue sera équipée d'un écrou de roue servant à verrouiller la roue et le pneu, et il sera nécessaire d'utiliser une clé spéciale pour déverrouiller l'écrou de roue. La clé est rangée dans la boîte à gants. Enregistrer la clé et les écrous de roue auprès du fabricant en remplissant la carte fournie dans la boîte à gants et en la postant dans l'enveloppe fournie. Si vous perdez cette clé, s'assurer un concessionnaire agréé Mazda ou utiliser le bon de commande du fabricant, qui se trouve avec la carte d'enregistrement.

Les écrous antivol ne peuvent pas être utilisés sur des roues en acier. Ceci inclut les cas où la roue de secours est installée. Lors de l'installation d'une roue de secours, l'écrou de roue d'origine doit être utilisé à la place du blocage de roue.

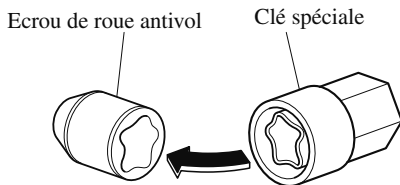

Pour retirer l'écrou antivol

1. Obtenir la clé spéciale de l'écrou de roue antivol.
2. Placer la clé spéciale sur l'écrou de roue antivol, et assurez-vous de bien la maintenir perpendiculairement sur celui-ci. Si la clé est maintenue à un angle, cela risque d'endommager la clé et l'écrou. Ne pas utiliser d'outil à air comprimé.
3. Placer la clé à écrou de roue sur la clé spéciale et appliquer une pression. Tourner la clé dans le sens contraire des aiguilles d'une montre pour retirer l'écrou.

Pour installer l'écrou de roue antivol

1. Placer la clé spéciale sur l'écrou, et assurez-vous de bien la maintenir perpendiculairement sur celui-ci. Si la clé est maintenue à un angle, cela risque d'endommager la clé et l'écrou. Ne pas utiliser d'outil à air comprimé.
2. Placer la clé à écrou de roue sur la clé spéciale, appliquer une pression et tourner la clé dans le sens des aiguilles d'une montre.

Couple de serrage des écrous

N·m (kgf·m, ft·lbf)	108—147 (12—14, 80—108)
---------------------	-------------------------

Pneu à plat

▼ Montage de la roue

1. Retirer toute saleté des surfaces de montage de la roue et du moyeu, et des écrous de roue, à l'aide d'un chiffon.

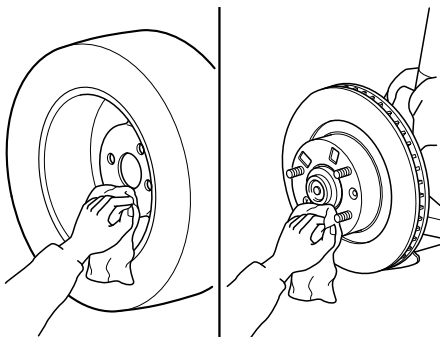

PRUDENCE

S'assurer que les surfaces de montage de la roue et du moyeu, et les écrous de roue sont propres avant de changer ou de remplacer les roues:

Lors du changement ou du remplacement de roue, le fait de ne pas retirer la saleté des surfaces de montage de la roue et du moyeu, et des écrous de roue est dangereux. Les écrous de roue peuvent se desserrer lors de la conduite et la roue peut se détacher du moyeu, causant un accident.

2. Monter la roue.

3. Installer les écrous de roue avec le côté en biseau vers l'intérieur; les serrer à la main.

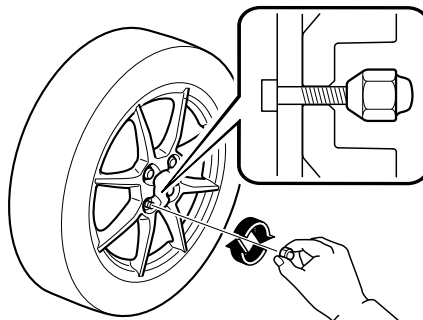

PRUDENCE

Ne pas appliquer d'huile ou de graisse aux boulons des écrous de roue et ne pas serrer les écrous de roue à un couple dépassant celui spécifié:

Le fait d'appliquer de l'huile ou de la graisse aux boulons des écrous de roue est dangereux. Les écrous de roue peuvent se desserrer lors de la conduite et la roue peut se détacher du moyeu, causant un accident. De plus, les écrous de roue risquent de s'endommager s'ils sont trop serrés.

4. Tourner la clé à écrou de roue dans le sens contraire des aiguilles d'une montre et abaisser le véhicule.

- Utiliser la clé à écrou de roue pour serrer les écrous de roue dans l'ordre indiqué.

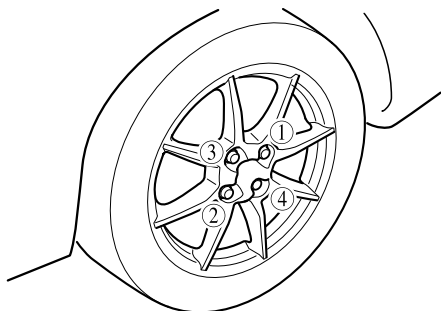

Si l'on n'est pas certain du serrage des écrous de roue, les faire vérifier par un concessionnaire agréé Mazda.

Couple de serrage des écrous	
N·m (kgf·m, ft·lbf)	108—147 (12—14, 80—108)

! PRUDENCE

Toujours serrer les écrous de roue correctement:

Des écrous de roue incorrectement serrés ou desserrés sont dangereux. La roue peut ne pas tourner droit ou se détacher. Ceci peut faire perdre le contrôle du véhicule et causer un grave accident.

S'assurer d'installer les écrous que l'on a retirés ou de les remplacer par des écrous à pas métrique identiques:

Les boulons et écrous de roue de ce véhicule Mazda sont à pas métrique, l'utilisation d'un écrou à pas non métrique sur un boulon à pas métrique est dangereuse. Un écrou non métrique monté sur un boulon métrique ne fixera pas la roue et endommagera le boulon, ceci peut faire que la roue se détache et causer un accident.

- Retirer les blocs et ranger les outils et le cric.
- Vérifier la pression de gonflage. Se référer à Pneus à la page 9-9.

! PRUDENCE

Ne pas conduire avec un pneu dont la pression de gonflage est incorrecte:

Le fait de conduire avec des pneus gonflés à une pression incorrecte est dangereux. Des pneus gonflés à une pression incorrecte peuvent affecter la conduite et entraîner un accident. Lorsque la pression de gonflage des roues conventionnelles est vérifiée, vérifier aussi la pression de gonflage de la roue de secours.

REMARQUE

Pour éviter que le cric et la trousse à outils ne fassent du bruit, les ranger correctement.

La batterie est faible

Démarrage avec batterie de secours

Le démarrage avec une batterie de secours est dangereux s'il n'est pas fait correctement. Suivre prudemment les instructions suivantes. Si l'on est pas certain de comment réaliser un démarrage avec une batterie de secours, s'adresser à un mécanicien compétent.

PRUDENCE



Suivre ces précautions soigneusement :

Pour une manipulation sûre et correcte de la batterie, lire soigneusement les précautions suivantes avant d'utiliser ou inspecter la batterie.



Garder les flammes et les étincelles à bonne distance de la batterie, ne pas laisser des outils en métal entrer en contact avec la borne positive (+) ou négative (-) de la batterie quand vous travaillez près de celle-ci. Ne pas laisser la borne positive (+) entrer en contact avec la carrosserie du véhicule:

Des flammes ou des étincelles près de cellules ouvertes de la batterie sont dangereuses. L'hydrogène, qui est produit lors du fonctionnement normal de la batterie, peut s'enflammer et faire exploser la batterie. Une batterie qui explose peut causer de graves brûlures et blessures. Garder toutes les flammes y compris les cigarettes et les étincelles éloignées des cellules ouvertes de la batterie.



Garder les flammes et étincelles éloignées des cellules ouvertes de la batterie car de l'hydrogène est produit à partir des cellules ouvertes de la batterie pendant le chargement de la batterie ou l'ajout de liquide de batterie :

Des flammes ou des étincelles près de cellules ouvertes de la batterie sont dangereuses. L'hydrogène, qui est produit lors du fonctionnement normal de la batterie, peut s'enflammer et faire exploser la batterie. Une batterie qui explose peut causer de graves brûlures et blessures. Garder toutes les flammes y compris les cigarettes et les étincelles éloignées des cellules ouvertes de la batterie.

Ne pas connecter de batterie de secours à une batterie gelée ou à une batterie dont le niveau est bas:

Le fait de connecter une batterie de secours à une batterie gelée ou à une batterie dont le niveau d'électrolyte est bas, est dangereux. Elle risque de se fissurer ou d'exploser, et de causer de graves blessures.

La batterie est faible

Raccorder le câble négatif à un point de masse approprié éloigné de la batterie:

Le fait de brancher l'extrémité du deuxième câble de démarrage à la borne négative (–) de la batterie déchargée est dangereux.

Une étincelle pourrait faire exploser le gaz se trouvant autour de la batterie et causer de graves blessures.

Acheminer les câbles de batterie à l'écart des pièces mobiles:

Le fait de connecter un câble de secours près de ou à une composante qui se déplace (ventilateurs de refroidissement, courroies) est dangereux. Le câble peut être heurté lorsque le moteur démarre et causer de graves blessures.



N'utiliser qu'un dispositif de secours de 12 V. L'utilisation d'une alimentation de 24 V (deux batteries de 12 V connectées en série ou un générateur de 24 V) peut causer des dommages graves au moteur 12 V du démarreur, au système d'allumage et aux autres pièces du circuit électrique.

1. Déplacer le véhicule dépanneur de façon à ce que sa batterie soit aussi près que possible de la batterie de votre véhicule.
2. Veiller à ce que l'alimentation, par exemple pour les phares et le climatiseur, soit coupée.
3. Retirer le cache de la batterie.

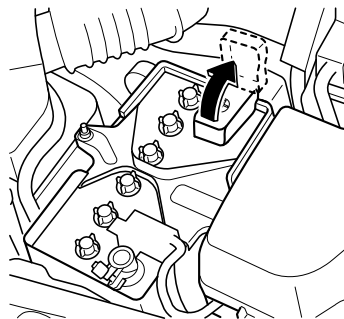

4. Couper le moteur du véhicule dépanneur et brancher les câbles de démarrage dans l'ordre suivant.

Veiller à ce que les câbles de démarrage soient solidement branchés de façon à ce qu'ils ne se débranchent pas en raison des vibrations du moteur.

1er câble

- ① Borne positive (+) sur la batterie déchargée
- ② Borne positive (+) sur la batterie du véhicule de secours

La batterie est faible

2e câble

- ③ Borne négative (-) sur la batterie du véhicule de secours
- ④ Emplacement indiqué sur l'illustration (ne pas connecter à la borne négative (-) de la batterie)

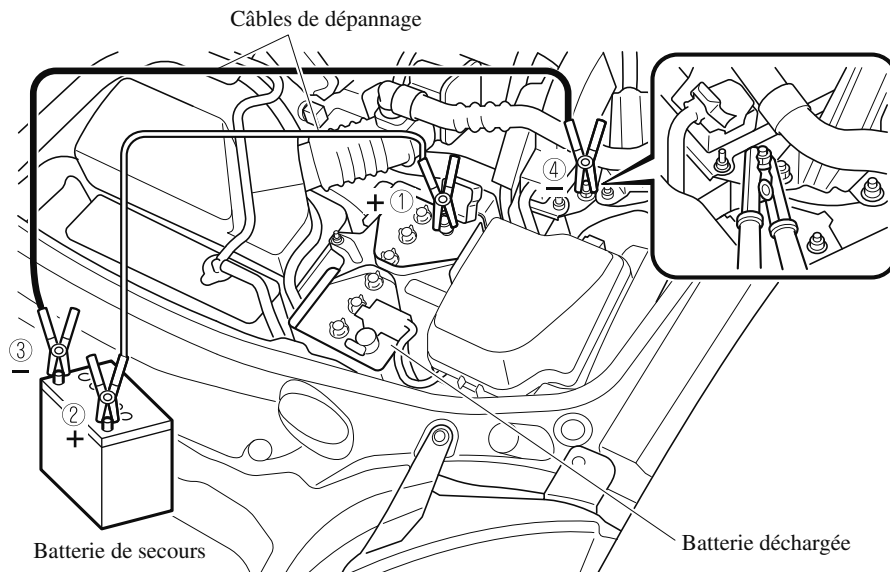

5. Démarrer le moteur du véhicule dépanneur et faire tourner le moteur.
6. Démarrer le moteur de votre véhicule. Faire tourner les moteurs pendant environ 3 minutes pour charger temporairement la batterie de votre véhicule.
7. Débrancher les câbles de démarrage dans l'ordre inverse de leur branchement.
8. Installer le couvercle des piles.
9. Faire inspecter le véhicule par un concessionnaire agréé Mazda dès que possible.

Démarrage d'un moteur noyé

Si le moteur ne démarre pas, il peut être noyé (quantité excessive de carburant dans les cylindres).

Suivre les étapes suivantes:

1. Si le moteur ne démarre pas dans les 5 secondes au premier essai, attendre 10 secondes et réessayer.
2. Veiller à ce que le frein de stationnement soit appliqué.
3. Enfoncer la pédale d'accélérateur à fond et la maintenir dans cette position.
4. Enfoncer la pédale d'embrayage (boîte de vitesses manuelle) ou la pédale de frein (boîte de vitesses automatique), puis appuyer sur le bouton de démarrage du moteur. Si le moteur démarre, relâcher immédiatement l'accélérateur pour éviter d'emballer le moteur.
5. Si le moteur ne démarre pas, le lancer sans appuyer sur la pédale d'accélérateur.

Si le moteur ne démarre toujours pas suite aux opérations précédentes, faire vérifier le véhicule par un concessionnaire agréé Mazda.

Démarrage en poussant

Ne pas faire démarrer la Mazda en la poussant.



Ne jamais remorquer un véhicule pour le faire démarrer:

Le fait de remorquer un véhicule pour le faire démarrer est dangereux. Le véhicule remorqué risque d'avancer soudainement lors du démarrage du moteur, le faisant entrer en collision avec le véhicule qui le remorque. Les passagers peuvent subir des blessures.



Un véhicule équipé d'une boîte de vitesse manuelle ne doit jamais être démarré en le poussant. Cela risque d'endommager le système antipollution.

REMARQUE

Il n'est pas possible de faire démarrer un véhicule équipé d'une boîte de vitesses automatique en le poussant.

Surchauffe

Surchauffe

Si la jauge de température indique une surchauffe ou que le voyant de température élevée du liquide de refroidissement du moteur s'allume, la puissance du véhicule est réduite, ou si un bruit de cognement ou de cliquetis est nettement audible, cela indique que le moteur surchauffe probablement.



Stationner le véhicule dans un endroit sûr, puis couper le contact et s'assurer que le ventilateur ne tourne pas avant d'entreprendre des travaux à proximité du ventilateur de refroidissement:

Il est dangereux de travailler à proximité du ventilateur de refroidissement lorsque celui-ci fonctionne. Le ventilateur pourrait continuer à fonctionner indéfiniment, même si le moteur s'est arrêté et que la température du compartiment moteur est élevée. On risque d'être blessé gravement par les ailettes tournantes du ventilateur.



Ne pas retirer le bouchon du système de refroidissement lorsque le moteur et le radiateur sont chauds :

Lorsque le moteur et le radiateur sont chauds, du liquide de refroidissement brûlant et de la vapeur risquent de jaillir sous pression et causer de graves blessures.

N'ouvrir le capot UNIQUEMENT que lorsque de la vapeur ne s'échappe plus du moteur:

La vapeur provenant d'un moteur qui surchauffe est dangereuse. On peut être brûlé par cette vapeur qui s'en échappe.

Si la jauge de température indique une surcharge ou que le voyant de température élevée du liquide de refroidissement du moteur s'allume:

1. Se garer prudemment sur le bord de la route.
2. Dans le cas d'une boîte de vitesses automatique, passer en plage stationnement (P), et dans le cas d'une boîte de vitesses manuelle passer au point mort.
3. Tirer le frein de stationnement.
4. Éteindre le climatiseur.
5. Vérifier si du liquide de refroidissement ou de la vapeur se dégage du compartiment moteur.

Si de la vapeur s'échappe du compartiment moteur:

Ne pas approcher de l'avant du véhicule. Arrêter le moteur.

Attendre que la vapeur se dissipe, puis ouvrir le capot et mettre le moteur en marche.

Si, ni du liquide de refroidissement, ni de la vapeur ne s'échappe:

Ouvrir le capot et laisser tourner le moteur au ralenti jusqu'à ce qu'il se refroidisse.

⚠ ATTENTION

Si le ventilateur de refroidissement ne fonctionne pas lorsque le moteur tourne, la température du moteur augmentera. Arrêter le moteur et faire appel à un concessionnaire agréé Mazda.

6. S'assurer que le ventilateur de refroidissement fonctionne, puis arrêter le moteur lorsque la température a baissé.
7. Lorsqu'il s'est refroidi, vérifier le niveau du liquide de refroidissement. S'il est bas, voir s'il y a des fuites de liquide de refroidissement au niveau du radiateur et des durites.

Si l'on découvre une fuite ou autres dommages, ou si du liquide de refroidissement fuit toujours:

Arrêter le moteur et faire appel à un concessionnaire agréé Mazda.

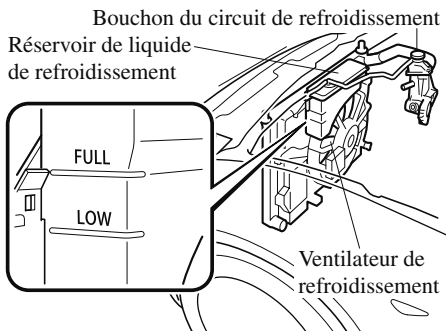

Si aucun problème n'est découvert, le moteur est refroidi et aucune fuite n'est apparente:

Faire prudemment l'appoint de liquide de refroidissement, au besoin (page 6-23).

⚠ ATTENTION

Si le moteur continue de surchauffer ou surchauffe fréquemment, faire vérifier le circuit de refroidissement. Le moteur risque d'être sérieusement endommagé si les réparations nécessaires n'y sont pas apportées. S'adresser à un concessionnaire agréé Mazda.

Lorsqu'il n'est pas possible d'ouvrir la trappe de remplissage de carburant

Lorsqu'il n'est pas possible d'ouvrir la trappe de remplissage de carburant

Si la batterie est déchargée, la trappe de remplissage de carburant ne peut pas être ouverte.

Dans ce cas, la trappe de remplissage de carburant peut être ouverte en résolvant la question de la batterie déchargée.

Se référer à Démarrage avec batterie de secours à la page 7-24.

Si la trappe de remplissage de carburant ne peut pas être ouverte alors que la question de la batterie déchargée a été résolue, le système électrique peut souffrir d'un dysfonctionnement.

Dans ce cas, la trappe de remplissage de carburant peut être ouverte en suivant la procédure ci-dessous à titre de mesure d'urgence.

1. Ouvrir le couvercle du coffre.
Se référer à Ouverture et fermeture du couvercle de coffre à la page 3-22.
2. Tirer la section centrale de la fixation en plastique et retirer les fixations.

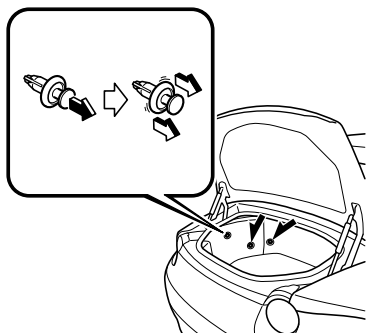

3. Retirer partiellement le couvercle de l'intérieur du coffre, puis tirer sur le levier de déverrouillage d'urgence.

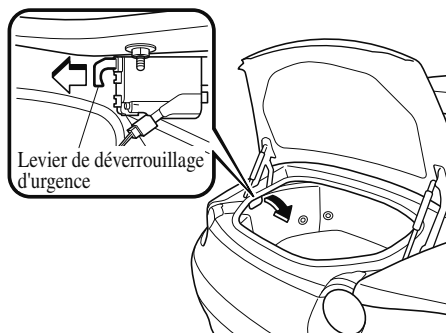

Description du remorquage

Nous recommandons de faire appel à un concessionnaire agréé Mazda ou à un service de remorquage professionnel lorsque le remorquage s'avère nécessaire.

Une méthode appropriée de levage et de remorquage est nécessaire pour éviter d'endommager le véhicule. Toutes les lois gouvernementales et locales doivent être respectées.

Un véhicule doit généralement être remorqué avec les roues motrices (roues arrière) soulevées du sol. Si cela n'est pas possible en raison de dommages excessifs ou autres conditions, utiliser des chariots porte-roues.

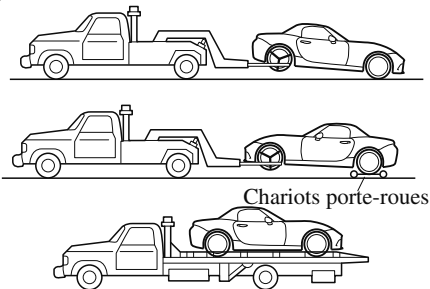

Lors du remorquage avec les roues arrière au sol, relâcher le frein de stationnement.

ATTENTION

- *Ne pas remorquer le véhicule vers l'arrière avec les roues motrices au sol. Cela risque de causer des dommages internes à la boîte de vitesses.*

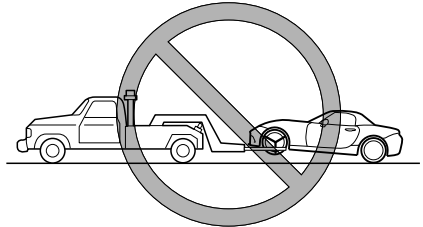

- *Ne pas utiliser un équipement de remorquage de type à câble. Cela risque d'endommager le véhicule. Utiliser un système à prise sous roues ou un camion à plate-forme.*

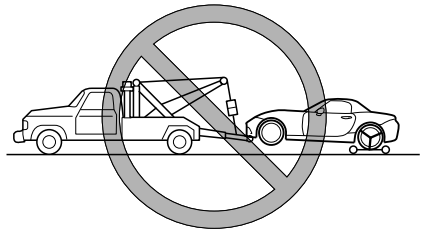

Remorquage d'urgence

Crochets d'immobilisation*

⚠ ATTENTION

Ne pas utiliser les anneaux d'immobilisation avant et arrière pour le remorquage du véhicule.

Ils sont uniquement conçus pour la fixation du véhicule sur une cuve de transport lors de l'expédition.

L'utilisation des anneaux dans un autre but peut endommager le véhicule.

▼ Crochets d'immobilisation

1. Retirer l'anneau de d'immobilisation et la clé à écrou de roue du compartiment à bagages (page 7-3).
2. Envelopper un tournevis à tête plate ou un outil similaire dans un chiffon doux pour ne pas endommager la peinture du pare-chocs, puis ouvrir le capuchon situé sur le pare-chocs avant ou arrière.

Avant

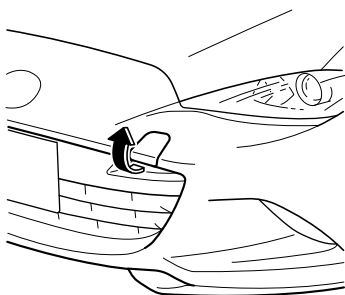

Arrière

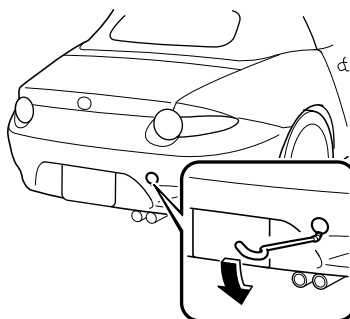

⚠ ATTENTION

Ne pas utiliser une force excessive car cela risque d'endommager le capuchon ou égratigner la surface peinte du pare-chocs.

REMARQUE

Retirer complètement le capuchon, et le ranger pour ne pas le perdre.

3. Installer l'anneau d'immobilisation fermement en utilisant le démonte-roue ou similaire.

S'adresser à un concessionnaire agréé Mazda.

Avant

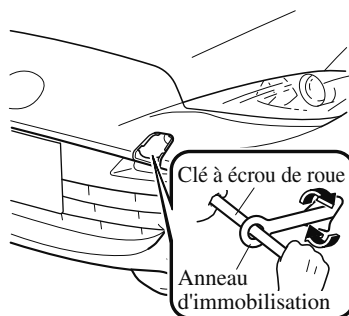

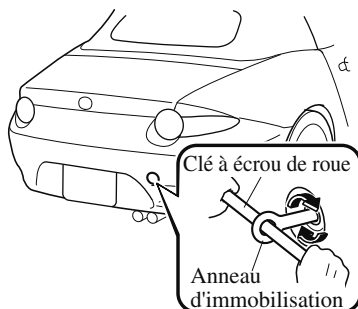
Arrière

4. Attacher la corde d'immobilisation à l'anneau d'immobilisation.

⚠ ATTENTION

Si l'anneau d'immobilisation n'est pas correctement serré, il peut se desserrer ou se décrocher du pare-chocs lors d'immobilisation du véhicule. S'assurer que l'anneau d'immobilisation est fermement serré sur le pare-chocs.

Voyants/témoins et carillons d'alarme

Si un voyant s'allume ou clignote



Si un voyant s'allume/clignote, prendre alors les mesures appropriées selon chaque voyant. Il n'y a aucun problème si le voyant s'éteint, s'il ne s'éteint pas ou s'allume/clignote de nouveau, consulter un concessionnaire agréé Mazda.

Les détails de certains avertissements peuvent être visualisés sur l'affichage central.





1. Si le voyant est allumé, sélectionner l'icône  sur l'écran d'accueil pour afficher l'écran Applications.
2. Sélectionner "Écran stat véhicule".
3. Sélectionner "Mise en garde" pour afficher les avertissements actuels.
4. Sélectionner l'avertissement pertinent pour en afficher les détails.

▼ Arrêter le véhicule dans un endroit sûr immédiatement





Si l'un des voyants suivants s'allume, il est possible qu'il y ait une panne dans le système. Arrêter le véhicule dans un endroit sûr immédiatement et consulter un concessionnaire agréé Mazda.

Signal	Prudence
 <p>BRAKE</p> <p>Voyant du système de freinage</p>	<p>Ce voyant a les fonctions suivantes:</p> <p>Inspection d'avertissement/voyant de frein de stationnement Le voyant s'allume lorsque le frein de stationnement est appliqué alors que le contacteur est sur START ou ON. Il s'éteint lorsque le frein de stationnement est complètement relâché.</p> <p>Voyant de niveau bas de liquide de frein Si le voyant du système de freinage reste allumé même si le frein de stationnement est relâché, le liquide de frein peut être faible ou il pourrait y avoir un problème avec le système de frein. Garer le véhicule dans un endroit sûr immédiatement et contacter un concessionnaire agréé Mazda.</p> <div data-bbox="322 1071 579 1127" style="border: 1px solid black; padding: 5px; text-align: center;">  </div> <p>Ne pas conduire lorsque le voyant du système de freinage allumé. S'adresser à un concessionnaire agréé Mazda pour faire inspecter les freins dès que possible: <i>Le fait de conduire avec le voyant du système de freinage allumé est dangereux. Cela indique que les freins risquent de ne pas du tout fonctionner, voire tomber complètement en panne à tout instant. Si le voyant reste allumé, après s'être assuré que le frein de stationnement est complètement relâché, faire vérifier immédiatement le système de freinage.</i></p> <div data-bbox="322 1367 582 1422" style="border: 1px solid black; padding: 5px; text-align: center;">  </div> <p><i>En outre, l'efficacité du freinage peut diminuer donc vous pouvez avoir besoin d'appuyer sur la pédale de frein plus fort que la normale pour arrêter le véhicule.</i></p>



Voyants/témoins et carillons d'alarme

Signal	Prudence
 <p>Avertisseur du système électronique de distribution de force de freinage</p>	<p>Si l'unité de commande du système électronique de distribution de force de freinage détermine que certaines composantes du système ne fonctionnent pas correctement, l'unité de commande peut allumer simultanément le voyant du système de freinage et le voyant d'ABS. Le problème est probablement dû au système électronique de distribution de force de freinage.</p> <p> PRUDENCE</p> <p>Ne pas conduire lorsque le voyant d'ABS et le voyant du système de freinage sont allumés. Faire remorquer le véhicule chez un concessionnaire agréé Mazda dès que possible pour une inspection des freins:</p> <p><i>Le fait de conduire le véhicule lorsque le voyant d'ABS et le voyant du système de freinage sont tous les deux allumés est dangereux.</i></p> <p><i>Lorsque les deux voyants sont allumés, les roues arrière risquent de se bloquer plus rapidement en cas de freinage brusque que dans les conditions normales.</i></p>
 <p>Indication d'avertissement/voyant du circuit de charge</p>	<p>Si le voyant s'allume pendant la conduite, cela indique une anomalie de l'alternateur ou du système de charge.</p> <p>Garer prudemment le véhicule sur le bord de la route. S'adresser à un concessionnaire agréé Mazda.</p> <p> ATTENTION</p> <p><i>Ne pas continuer de conduire le véhicule lorsque le voyant du circuit de charge est allumé, car le moteur pourrait s'arrêter inopinément.</i></p>

Voyants/témoins et carillons d'alarme

Signal	Prudence
 <p>Voyant d'huile moteur</p>	<p>Ce voyant indique que la pression de l'huile moteur est basse.</p> <div style="border: 1px solid black; padding: 2px; display: inline-block;">  ATTENTION </div> <p><i>Ne pas faire tourner le moteur si la pression d'huile moteur est basse. Sinon, il pourrait entraîner de graves dommages au moteur.</i></p> <p>Si le voyant s'allume ou l'indication d'avertissement s'affiche durant la conduite:</p> <ol style="list-style-type: none"> 1. Garer prudemment le véhicule sur le bord de la route en terrain plat. 2. Arrêter le moteur et attendre 5 minutes afin de laisser l'huile retourner dans le carter d'huile. 3. Vérifier le niveau d'huile moteur (page 6-22). S'il est faible, ajouter la quantité adaptée d'huile moteur (veiller à ne pas ajouter une quantité trop importante). <div style="border: 1px solid black; padding: 2px; display: inline-block;">  ATTENTION </div> <p><i>Ne pas faire tourner le moteur si la niveau d'huile est bas. Sinon, il pourrait entraîner de graves dommages au moteur.</i></p> <ol style="list-style-type: none"> 4. Démarrer le moteur et regarder le voyant. <p>S'il reste allumé même si le niveau d'huile est normal ou après avoir ajouté de l'huile, arrêter le moteur immédiatement et faire remorquer le véhicule jusqu'à un concessionnaire agréé Mazda.</p>
 <p>(Rouge) Indication d'avertissement/voyant de la température élevée du liquide de refroidissement du moteur</p>	<p>Le voyant clignote lorsque la température du liquide de refroidissement du moteur est extrêmement élevée et s'allume lorsque la température du liquide augmente encore.</p> <p>Procédure de traitement</p> <p>Voyant clignotant Conduire lentement pour réduire la charge du moteur jusqu'à ce que vous trouviez un lieu sûr pour arrêter le véhicule et attendre que le moteur refroidisse.</p> <p>Voyant allumé Cela indique une possibilité de surchauffe. Garer immédiatement le véhicule dans un endroit sûr et couper le moteur. Se référer à Surchauffe à la page 7-28.</p> <div style="border: 1px solid black; padding: 2px; display: inline-block;">  ATTENTION </div> <p><i>Ne pas conduire le véhicule lorsque le voyant de la température élevée du liquide de refroidissement du moteur est allumé. Faute de quoi le moteur risque d'être endommagé.</i></p>



Voyants/témoins et carillons d'alarme

Signal	Prudence
 <p>Indication d'anomalie de la direction assistée*</p>	<p>Le message s'affiche si la direction assistée électrique est en panne. Si ce message s'affiche, arrêter le véhicule dans un endroit sûr et ne pas utiliser la direction assistée. Il n'y a aucun problème si le message cesse de s'afficher après un certain temps. S'adresser à un concessionnaire agréé Mazda si le message s'affiche en permanence.</p> <p>REMARQUE</p> <ul style="list-style-type: none"> • Si le message s'affiche, la direction assistée ne fonctionne pas normalement. Dans ce cas, il est encore possible de manœuvrer le volant, mais il se peut que l'opération semble plus difficile par rapport à la normale ou le volant risque de vibrer lorsqu'il est tourné. • Si l'on secoue le volant alternativement vers la gauche et la droite pendant que le véhicule est arrêté ou qu'il se déplace très lentement, le système de direction assistée passera en mode de protection, ce qui rendra la rotation du volant plus difficile; toutefois, ceci n'indique aucune anomalie. Si ceci se produit, stationner le véhicule dans un lieu sûr et attendre quelques minutes que le système revienne à un état normal.
 <p>Témoin d'anomalie de la direction assistée*</p>	<p>L'éclairage s'illumine/clignote si la direction assistée électrique est en panne. Si l'éclairage s'illumine/clignote, arrêter le véhicule dans un endroit sûr et ne pas utiliser la direction assistée. Il n'y a aucun problème si l'éclairage s'éteint après un certain temps. S'adresser à un concessionnaire agréé Mazda si l'éclairage s'illumine/clignote en permanence.</p> <p>REMARQUE</p> <ul style="list-style-type: none"> • Si le témoin s'illumine/clignote, la direction assistée ne fonctionnera pas normalement. Dans ce cas, il est encore possible d'opérer le volant, mais il se peut que l'opération semble plus difficile par rapport à la normale ou le volant risque de vibrer lorsqu'on l'opère. • Si l'on secoue le volant alternativement vers la gauche et la droite pendant que le véhicule est arrêté ou qu'il se déplace très lentement, le système de direction assistée passera en mode de protection, ce qui rendra la rotation du volant plus difficile; toutefois, ceci n'indique aucune anomalie. Si ceci se produit, stationner le véhicule dans un lieu sûr et attendre quelques minutes que le système revienne à un état normal.





Voyants/témoins et carillons d'alarme

▼ S'adresser à un concessionnaire agréé Mazda pour faire inspecter le véhicule





Si l'un des voyants ou du témoin suivants s'allume/clignote, il est possible qu'il y ait une panne dans le système. S'adresser à un concessionnaire agréé Mazda pour faire inspecter le véhicule.

Signal	Prudence
 <p>Indication d'avertissement/voyant principal*</p>	<p>Tableau de bord de type A</p> <p>(Indication d'avertissement principal) S'affiche quand la notification des dysfonctionnements du système est requise. Vérifier le message indiqué sur l'affichage et consulter un concessionnaire agréé Mazda.</p> <p>(Voyant principal) Le voyant principal s'allume lorsqu'un message d'avertissement est déclenché. Ceci indique une anomalie du système du véhicule. Vérifier le message indiqué sur l'affichage et consulter un concessionnaire agréé Mazda.</p> <p>Pour plus de détails, reportez-vous aux explications pour les voyants/témoins, dans la section voyants/témoins, qui correspondent au symbole dans la partie supérieure de l'écran. Si un message n'est pas indiqué à l'écran, utiliser l'interrupteur INFO pour afficher l'écran "Avertissement". Se référer à Message indiqué dans l'affichage multi-informations et interrupteur INFO à la page 4-22.</p> <p>Tableau de bord de type B</p> <p>L'éclairage s'allume en continu dans l'un quelconque des cas suivants. S'adresser à un concessionnaire agréé Mazda.</p> <ul style="list-style-type: none"> • Il y a une anomalie dans le système de gestion de la batterie. • Il y a une anomalie dans le contacteur de frein.
 <p>Voyant de pompe à vide électrique</p>	<p>L'éclairage s'allume si le système de pompe à vide électrique rencontre une anomalie. Faire inspecter votre véhicule par un concessionnaire agréé Mazda.</p>
 <p>Voyant du système d'antiblocage de frein (ABS)</p>	<p>Si le voyant d'ABS reste allumé lors de la conduite, cela indique que l'unité d'ABS a détecté une anomalie dans le système. Dans ce cas, les freins fonctionnent normalement comme si le véhicule n'avait pas d'ABS. Si cela se produisait, consulter un concessionnaire agréé Mazda dès que possible.</p> <p>REMARQUE</p> <ul style="list-style-type: none"> • <i>Lorsque le moteur est démarré à l'aide d'une batterie de secours, un régime moteur irrégulier se produit et il est possible que le voyant d'ABS s'allume. Si c'est le cas, la batterie est faible. Cela n'indique cependant pas une anomalie de fonctionnement du système ABS.</i> <i>Faire recharger la batterie dès que possible.</i> • <i>Le système d'assistance des freins ne fonctionne pas lorsque le voyant ABS est allumé.</i>

Voyants/témoins et carillons d'alarme

Signal	Prudence
 Voyant d'anomalie du moteur	<p>Si ce voyant s'allume pendant la conduite, cela peut indiquer un problème du véhicule. Il est important de noter les conditions de conduite lorsque le voyant s'est allumé et s'adresser à un concessionnaire agréé Mazda.</p> <p>Le voyant d'anomalie du moteur peut s'allumer dans les conditions suivantes:</p> <ul style="list-style-type: none"> • Il y a une anomalie du système électrique du moteur. • Il y a une anomalie du système antipollution. • Le niveau de carburant dans le réservoir de carburant est très bas ou le réservoir est presque vide. • Le bouchon du réservoir de carburant est manquant ou pas assez serré. <p>Si le voyant d'anomalie du moteur reste allumé ou clignote continuellement, ne pas conduire à une vitesse élevée et s'adresser à un concessionnaire agréé Mazda dès que possible.</p>
AT Indication/Voyant de boîte de vitesses automatique*	<p>L'indication/éclairage s'allume pour indiquer un problème de la boîte de vitesses.</p> <div style="border: 1px solid black; padding: 5px; display: inline-block;">  ATTENTION </div> <p><i>Si l'indication d'avertissement/voyant de boîte de vitesses automatique clignote, cela indique un problème électrique de la boîte de vitesses. Si l'on continue de conduire le véhicule dans ces conditions cela peut endommager la boîte de vitesses. Consulter un concessionnaire agréé Mazda dès que possible.</i></p>
 (S'allume) Témoin TCS/DSC	<p>Si le témoin reste allumé, cela peut indiquer une anomalie du système de commande de traction, du système de commande dynamique de stabilité ou du système d'assistance des freins et ils peuvent ne pas fonctionner correctement. Faire vérifier le véhicule par un concessionnaire agréé Mazda.</p>
 Voyant du système de coussins d'air/de dispositif de prétension de ceinture de sécurité	<p>Une anomalie du système est indiquée par le fait que le voyant reste clignoté, allumé ou ne s'allume pas du tout lorsque le contacteur est mis à ON. Dans un de ces cas, s'adresser à un concessionnaire agréé Mazda dès que possible. Le système risque de ne pas fonctionner en cas d'accident.</p> <div style="border: 1px solid black; padding: 5px; display: inline-block;">  PRUDENCE </div> <p>Ne jamais toucher au systèmes de coussin d'air/dispositif de prétension, et toujours confier tous les travaux l'entretien et de réparation à un concessionnaire agréé Mazda: <i>Le fait de faire l'entretien soi-même ou de toucher au système est dangereux. Les coussins d'air/dispositif de prétension peuvent se déclencher accidentellement ou être désactivés causant des blessures graves ou mortelles.</i></p>





Voyants/témoins et carillons d'alarme

Signal	Prudence
 <p>(Clignotant) Voyant du système de surveillance de pression des pneus</p>	<p>En cas de dysfonctionnement du système de surveillance de pression des pneus, le voyant de pression des pneus clignote. Faire inspecter le véhicule par un concessionnaire agréé Mazda dès que possible.</p> <div data-bbox="286 371 543 421" style="border: 1px solid black; padding: 5px; text-align: center;">  PRUDENCE </div> <p>Si le voyant du système de surveillance de pression des pneus s'allume ou clignote, ou si l'avertisseur sonore de pression des pneus retentit, ralentir immédiatement et éviter de manœuvrer et freiner brusquement:</p> <p><i>Si le voyant du système de surveillance de pression des pneus s'allume ou clignote, ou si l'avertisseur sonore de pression des pneus retentit, il est dangereux de conduire le véhicule à hautes vitesses, ou de manœuvrer ou freiner brusquement. Le contrôle du véhicule peut être affecté, ce qui peut causer un accident.</i></p> <p><i>Pour déterminer s'il y a une fuite d'air progressive ou un pneu à plat, se garer à un endroit sûr où l'on peut vérifier visuellement l'état du pneu, et déterminer s'il y a encore assez d'air pour pouvoir se rendre à un endroit où l'on pourra faire regonfler le pneu et révéifier le système, chez un concessionnaire agréé Mazda ou dans un atelier de réparation de pneus.</i></p> <p>Ne pas ignorer le voyant TPMS:</p> <p><i>Le fait d'ignorer le voyant TPMS est dangereux, même si l'on sait pourquoi il est allumé. Corriger tout problème dès que possible avant qu'il ne se transforme en une situation dangereuse qui peut causer la défaillance d'un pneu et un accident grave.</i></p>
 <p>(Ambre) Indication d'avertissement KEY*</p>	<p>“Défaillance du système sans clé” est affiché</p> <p>Ce message s'affiche lorsque le système avancé d'ouverture à télécommande et de bouton de démarrage du moteur a un problème. S'adresser à un concessionnaire agréé Mazda.</p> <div data-bbox="286 997 546 1048" style="border: 1px solid black; padding: 5px; text-align: center;">  ATTENTION </div> <p><i>Si le message est indiqué ou si le témoin du bouton de démarrage du moteur (ambre) clignote, il se peut que le moteur ne démarre pas. Si le moteur ne démarre pas, essayer de le démarrer via la procédure de démarrage d'urgence du moteur, et faire contrôler le véhicule par un concessionnaire Mazda agréé dès que possible.</i></p> <p><i>Se référer à Opération d'urgence pour le démarrage du moteur à la page 4-11.</i></p> <p>“Allumage est On” est affiché</p> <p>Ce message s'affiche lorsque la portière du conducteur est ouverte sans avoir éteint l'allumage.</p> <p>“Clé non détectée” est affiché</p> <p>Ce message s'affiche lorsque l'une des opérations suivantes est effectuée avec la télécommande hors de portée opérationnelle ou placée dans des zones à l'intérieur de la cabine où il est difficile qu'elle soit détectée.</p> <ul style="list-style-type: none"> • Le bouton de démarrage du moteur est enfoncé avec l'allumage éteint • Le contacteur est activé • Toutes les portières sont fermées sans coupure du contact

Voyants/témoins et carillons d'alarme

Signal	Prudence
 <p>(Rouge) (S'allume) Voyant KEY*</p>	<p>En cas d'anomalie dans le système d'ouverture à télécommande, il s'allume en continu.</p> <div data-bbox="334 320 593 374" style="border: 1px solid black; padding: 5px; margin-bottom: 10px;">  ATTENTION </div> <p><i>Si le témoin d'avertissement de la clé s'allume ou si le témoin du bouton de démarrage du moteur (ambre) clignote, il se peut que le moteur ne démarre pas. Si le moteur ne démarre pas, essayer de le démarrer via la procédure de démarrage d'urgence du moteur, et faire contrôler le véhicule par un concessionnaire Mazda agréé dès que possible.</i></p> <p>Se référer à Opération d'urgence pour le démarrage du moteur à la page 4-11.</p>
 <p>(S'allume) Indication d'avertissement/voyant de l'avertisseur de changement de file (LDWS)*</p>	<ul style="list-style-type: none"> • Si l'indication d'avertissement/voyant reste allumé, il est possible que le système soit défectueux. Faire inspecter votre véhicule par un concessionnaire agréé Mazda. • Le LDWS ne fonctionne pas lorsque l'indication d'avertissement/voyant s'allume. <div data-bbox="334 651 593 705" style="border: 1px solid black; padding: 5px; margin-bottom: 10px;">  ATTENTION </div> <ul style="list-style-type: none"> ➤ <i>Un problème dans le système peut être indiquée dans les conditions suivantes. Faire inspecter votre véhicule par un concessionnaire agréé Mazda.</i> <ul style="list-style-type: none"> ➤ <i>Lorsque l'indication d'avertissement/voyant s'allume pendant la conduite. Lorsque le système est annulé automatiquement, l'indication d'avertissement/voyant s'allume. Normalement, le système se restaure automatiquement et l'indication d'avertissement/voyant s'éteint. Cependant, s'il reste allumé, il est possible que le système soit défectueux.</i> ➤ <i>L'indication d'avertissement/voyant ne s'allume pas lorsque le contacteur est sur ON.</i> ➤ <i>Toujours utiliser des pneus qui soient de la taille spécifiée et de même fabricant, marque et conception de bande de roulement sur toutes les roues. De plus, ne pas utiliser de pneus ayant des motifs d'usure sensiblement différents sur le même véhicule. Si de tels pneus inappropriés sont utilisés, le LDWS risque de ne pas fonctionner normalement.</i> ➤ <i>Lorsqu'une roue de secours d'urgence est utilisée, il est possible que le système ne fonctionne pas normalement.</i> <p>REMARQUE <i>Si la zone du pare-brise en face de la caméra de détection avant (FSC) est embuée ou obstruée, le voyant s'allume temporairement. Si l'éclairage reste allumé, il est possible que le système soit défectueux.</i></p>
 <p>(Ambre) Indication d'avertissement/voyant du système de commande des feux de route (HBC)*</p>	<p>Si l'indication d'avertissement/voyant reste allumé, il est possible que le système soit défectueux. Faire inspecter votre véhicule par un concessionnaire agréé Mazda.</p> <p>REMARQUE <i>Si la zone du pare-brise en face de la caméra de détection avant (FSC) est embuée ou obstruée, l'indication d'avertissement/voyant s'allume temporairement. Si l'indication d'avertissement/voyant s'allume, il est possible que le système soit défectueux.</i></p>



Voyants/témoins et carillons d'alarme

Signal	Prudence
 Indication d'avertissement de surveillance des angles morts (BSM)*	Le message est affiché quand le système détecte un dysfonctionnement. Faire inspecter votre véhicule par un concessionnaire agréé Mazda. REMARQUE <i>Si le véhicule est utilisé sur une route avec peu de circulation et peu de véhicules pouvant être détectés par les capteurs radars, il est possible que le fonctionnement du système soit interrompu. Ceci n'indique toutefois pas une anomalie.</i>
 Témoin de surveillance des angles morts (BSM) OFF*	Un problème dans le système peut être indiquée dans les conditions suivantes. Faire inspecter votre véhicule par un concessionnaire agréé Mazda. <ul style="list-style-type: none"> • Le voyant ne s'allume pas lorsque le contacteur est placé sur ON. • Les feux restent allumés même lorsque le système de surveillance des angles morts (BSM) peut être actionné. • Les feux s'allument pendant que le véhicule roule. REMARQUE <i>Si le véhicule est utilisé sur une route avec peu de circulation et peu de véhicules pouvant être détectés par les capteurs radars, il est possible que le fonctionnement du système soit interrompu (le témoin de surveillance des angles morts (BSM) OFF du tableau de bord s'allume). Ceci n'indique toutefois pas une anomalie.</i>
 Indication d'avertissement du toit rigide rétractable*	Le message est affiché quand le système détecte un dysfonctionnement. Faire inspecter votre véhicule par un concessionnaire agréé Mazda.
 Voyant DEL des phares	Ce voyant s'allume s'il y a une anomalie dans les phares DEL. Faire inspecter votre véhicule par un concessionnaire agréé Mazda.

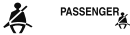

Voyants/témoins et carillons d'alarme

▼ Mesures correctives

Prendre les mesures correctives et vérifier que le voyant s'éteint.

Signal	Prudence	Mesures correctives à prendre
 <p>(Ambre) Voyant d'aide au freinage intelligent en mode urbain (SCBS)*</p>	<p>Le voyant s'allume si le pare-brise est sale ou s'il y a une panne dans le système.</p>	<p>Vérifier la raison pour laquelle le voyant est allumé sur l'affichage central. Si la raison pour laquelle le voyant est allumé résulte d'un pare-brise sale, nettoyer le pare-brise. Pour d'autres raisons, faire inspecter le véhicule à un concessionnaire agréé Mazda.</p>
 <p>Voyant de ceintures de sécurité</p>	<p>Le voyant d'alerte des ceintures de sécurité s'allume si le siège conducteur ou le passager est occupé et que la ceinture n'a pas été bouclée lorsque le contacteur est mis sur ON.</p> <p>Si la ceinture de sécurité du conducteur ou du passager n'est pas bouclée (uniquement lorsque le siège du passager est occupé) et que le véhicule est conduit à une vitesse dépassant 20 km/h (12 mi/h) environ, le voyant clignotera. Après une courte période de temps, le voyant s'arrête de clignoter, mais reste allumé.</p> <p>REMARQUE</p> <ul style="list-style-type: none"> • Le voyant clignote pendant environ 6 secondes si la ceinture de sécurité du conducteur n'est pas bouclée lorsque le contacteur est mis sur ON. • Pour permettre au capteur de classification de l'occupant du siège passager de fonctionner correctement, n'utiliser pas de coussin supplémentaire sur le siège du passager. Le capteur risque de ne pas fonctionner correctement car il sera gêné par le coussin additionnel. • Si un petit enfant est assis sur le siège du passager, il se peut que le voyant ne fonctionne pas. 	<p>Boucler les ceintures de sécurité.</p>
 <p>Indication d'avertissement/voyant de portière ouverte/couvercle du coffre entrouvert</p>	<p>L'éclairage s'allume s'il y a une portière/couvercle du coffre qui n'est pas bien fermée.</p>	<p>Bien fermer la portière/le couvercle du coffre.</p>

Voyants/témoins et carillons d'alarme

Signal	Prudence	Mesures correctives à prendre
 Voyant de niveau bas de carburant	L'éclairage s'allume lorsque le carburant restant est d'environ 9,0 litres (2,3 US gal, 1,9 Imp gal). REMARQUE <i>Le délai d'allumage d'éclairage peut varier en raison du carburant à l'intérieur du réservoir de carburant qui se déplace en fonction des conditions de conduite et de la position du véhicule.</i>	Ajouter du carburant.
 Voyant de vérification du bouchon du réservoir de carburant	Si le voyant de vérification de bouchon du réservoir de carburant s'allume pendant que vous conduisez, il est possible que le bouchon du réservoir de carburant ne soit pas installé correctement.	Arrêter le moteur et réinstaller le bouchon de réservoir de carburant. Se référer à Ravitaillement en carburant à la page 3-30
 Indication d'avertissement/voyant de niveau bas du liquide lave-glace*	Ce voyant indique qu'il ne reste que très peu de liquide de lave-glace.	Ajouter du liquide de lave-glace (page 6-25).

Voyant du système de surveillance de pression des pneus (S'allume)



Prendre les mesures correctives et vérifier que le voyant s'éteint.

Voyants/témoins et carillons d'alarme

Prudence

Lorsque le voyant s'allume et que l'avertisseur sonore retentit quand la pression de gonflage est trop basse dans un ou plusieurs pneus.



Si le voyant du système de surveillance de pression des pneus s'allume ou clignote, ou si l'avertisseur sonore de pression des pneus retentit, ralentir immédiatement et éviter de manœuvrer et freiner brusquement:

Si le voyant du système de surveillance de pression des pneus s'allume ou clignote, ou si l'avertisseur sonore de pression des pneus retentit, il est dangereux de conduire le véhicule à hautes vitesses, ou de manœuvrer ou freiner brusquement. Le contrôle du véhicule peut être affecté, ce qui peut causer un accident.

Pour déterminer s'il y a une fuite d'air progressive ou un pneu à plat, se garer à un endroit sûr où l'on peut vérifier visuellement l'état du pneu, et déterminer s'il y a encore assez d'air pour pouvoir se rendre à un endroit où l'on pourra faire regonfler le pneu et revérifier le système, chez un concessionnaire agréé Mazda ou dans un atelier de réparation de pneus.

Ne pas ignorer le voyant TPMS:

Le fait d'ignorer le voyant TPMS est dangereux, même si l'on sait pourquoi il est allumé. Corriger tout problème dès que possible avant qu'il ne se transforme en une situation dangereuse qui peut causer la défaillance d'un pneu et un accident grave.

Voyants/témoins et carillons d'alarme

Mesures correctives à prendre

Inspecter les pneus et les gonfler à la pression de gonflage spécifiée (page 6-36).

ATTENTION

Lors du remplacement ou de la réparation des pneus, des jantes ou des deux, faire faire le travail par un concessionnaire agréé Mazda, sinon les capteurs de pression des pneus peuvent être endommagés.

REMARQUE



- Effectuer le réglage de pression des pneus lorsque les pneus sont froids. La pression de gonflage des pneus varie selon la température des pneus; il faut donc laisser le véhicule au repos pendant une heure ou ne pas le conduire plus de 1,6 km (1 mille) avant de régler la pression de gonflage des pneus. Lorsque la pression est réglée sur des pneus chauds selon une pression de gonflage froide, le voyant/bip sonore TPMS pourrait s'allumer après que les pneus soient refroidis et que la pression ne soit devenue inférieure aux spécifications. Un voyant TPMS allumé résultant d'une baisse de la pression de gonflage des pneus due à une température ambiante froide peut s'éteindre si la température ambiante s'élève. Dans ce cas, il sera également nécessaire d'ajuster les pressions de gonflage des pneus. Si le voyant TPMS s'allume à cause d'une baisse de la pression de gonflage des pneus, s'assurer de vérifier et d'ajuster les pressions.
- Une fois les pressions de gonflage ajustées, un certain temps peut être nécessaire pour que le voyant TPMS s'éteigne. Si le voyant TPMS reste allumé, conduire le véhicule à une vitesse d'au moins 25 km/h (16 mi/h) pendant 10 minutes, puis vérifier qu'il s'éteint.
- Les pneus perdent naturellement un peu d'air avec le temps et le système TPMS ne peut pas déterminer si les pneus se sont dégonflés avec le temps ou si un pneu est à plat. Toutefois, si un seul pneu parmi les quatre est dégonflé, ceci indique une anomalie; il faut alors que quelqu'un fasse avancer le véhicule lentement afin qu'on puisse vérifier si le pneu dégonflé comporte des entailles ou un objet de métal dépassant de la bande de roulement ou de la paroi du pneu. Mettre quelques gouttes d'eau sur la tige de la valve pour voir s'il ne se forme pas de bulles indiquant une valve en mauvais état. Il faut réparer les fuites et non se contenter de re-gonfler le pneu dégonflé, car les fuites sont dangereuses – confier le pneu à un concessionnaire agréé Mazda possédant tout l'équipement nécessaire pour réparer les pneus, les systèmes TPMS, et commander le pneu de rechange convenant le mieux au véhicule.

Si le voyant du système de surveillance de pression des pneus s'allume de nouveau même après que les pressions des pneus soient réglées, cela peut indiquer la présence d'une crevaison.

Voyants/témoins et carillons d'alarme

Indication KEY (blanche)/Voyant KEY (rouge)

Prendre les mesures correctives et vérifier que le voyant s'éteint.

Signal	Cause	Mesures correctives à prendre
 (Blanc) Indication KEY*	La pile de la clé avancée est complètement déchargée.	Remplacement de la pile de la clé (page 6-33).
 (Rouge) (Clignotant) Voyant KEY*		
 (Rouge) (Clignotant) Voyant KEY*	La clé avancée ne se trouve pas dans la plage de fonctionnement.	Mener la clé avancée dans la plage de fonctionnement (page 3-9).
	La clé avancée se trouve dans des zones à l'intérieur de la cabine où il est difficile de la trouver.	
	Une clé d'un autre constructeur comparable à la clé avancée se trouve dans la plage de fonctionnement.	Prendre la clé d'un autre constructeur comparable à la clé avancée qui se trouve en dehors de la plage de fonctionnement.
	Sans que le contact soit coupé, la clé avancée est retirée de la cabine, et alors toutes les portières sont fermées.	Remettre la clé avancée dans la cabine.

Voyants/témoins et carillons d'alarme

Message indiqué dans l'affichage multi-informations*

Si il y a une notification du véhicule, un message s'affiche à l'affichage multi-information. Vérifier l'information et prendre les mesures nécessaires.

(Exemple d'affichage)

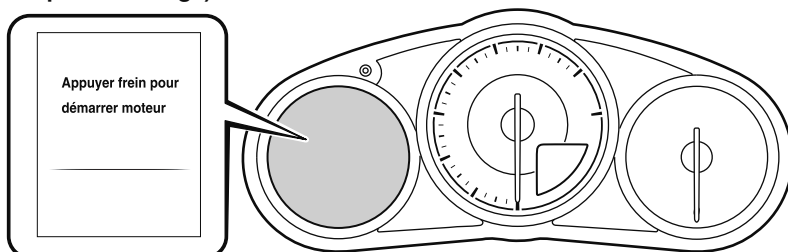

Si le voyant s'allume/clignote en même temps ou un symbole s'affiche à l'écran, vérifiez les informations concernant le voyant ou le symbole.

Se référer à Si un voyant s'allume ou clignote à la page 7-34.

Affichage	Contenu	Mesures correctives à prendre
Positionner le levier de vitesse sur "P"	Indiqué lorsqu'on enfonce le bouton de démarrage du moteur alors que le levier sélecteur n'est pas en position P.	Mettre le levier sélecteur sur la position P.
Appuyer frein pour démarrer moteur	Indiqué lorsqu'on enfonce le bouton de démarrage du moteur sans enfoncer la pédale de frein.	Appuyer sur la pédale de frein, puis sur le bouton de démarrage du moteur.
Débrayer pour démarrer moteur	Indiqué lorsqu'on enfonce le bouton de démarrage du moteur sans enfoncer la pédale d'embrayage.	Appuyer sur la pédale d'embrayage, puis sur le bouton de démarrage du moteur.

Voyants/témoins et carillons d'alarme

Un message s'affiche dans l'affichage

Si un message s'affiche à l'affichage central, prendre les mesures appropriées (dans le calme) selon le message affiché.

(Exemple d'affichage)

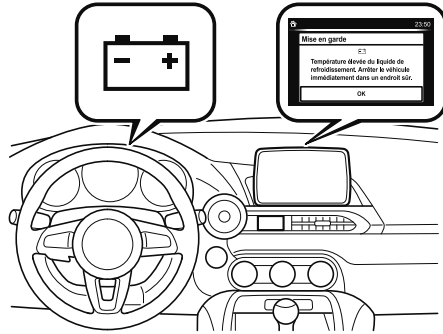

▼ Arrêter le véhicule dans un endroit sûr immédiatement

Si les messages suivants s'affichent à l'affichage central, un système du véhicule peut avoir une anomalie. Arrêter le véhicule dans un endroit sûr immédiatement et consulter un concessionnaire agréé Mazda.

Affichage	Condition indiquée
	S'affiche si la température du liquide de refroidissement du moteur a augmenté excessivement.
	S'affiche si le système de charge présente une panne.

Voyants/témoins et carillons d'alarme

▼ Vérifier le contenu de l'affichage

Affiche dans les cas suivants:

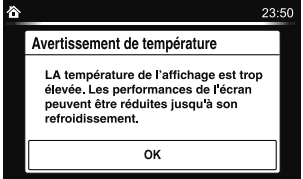
Affichage	Condition indiquée/Mesures correctives à prendre
	<p>Le message suivant s'affiche lorsque la température autour de l'affichage central est élevée.</p> <p>Il est recommandé d'abaisser la température dans l'habitacle ou la température autour de l'affichage central en évitant la lumière solaire directe.</p>

Le carillon d'alarme est activé

▼ Rappel des feux allumés

Le rappel des feux allumés est activé lorsque le réglage de l'heure*1 de la fonction d'extinction automatique des phares est éteint.

Si les feux sont allumés et le contacteur d'allumage est sur ACC ou d'arrêt, un bip sonore continu retentit lorsque la portière du conducteur est ouverte.

*1 Si le commutateur d'éclairage est laissé allumée, la fonction d'extinction automatique des phares éteint les lumières à environ 30 secondes après coupure du contact. L'heure peut être modifiée.

Se référer à la section Réglages dans le manuel d'utilisation de Mazda Connect.

REMARQUE

- Lorsque le contacteur est mis sur ACC, l'« Avertisseur sonore de contacteur non mis sur la position d'arrêt (STOP) » (page 7-53) annule l'avertisseur sonore d'oubli d'extinction des feux.
- Une fonction personnalisée est utilisable pour modifier le volume sonore du rappel des feux allumés.
Se référer à la section Réglages dans le manuel d'utilisation de Mazda Connect.

▼ Signal sonore d'avertissement de dispositif de prétension de ceinture de sécurité/coussin d'air

S'il y a un problème avec les systèmes de dispositif de prétension de ceinture de sécurité avant/coussin d'air et le voyant s'illumine, un bip sonore d'alerte retentira pendant environ 5 secondes toutes les minutes.

Le signal sonore d'avertissement de dispositif de prétension de ceinture de sécurité avant/coussin d'air continuera de retentir pendant environ 35 minutes. Faire inspecter le véhicule par un concessionnaire agréé Mazda dès que possible.

PRUDENCE

Ne pas conduire le véhicule avec le signal sonore d'avertissement de dispositif de prétension de ceinture de sécurité avant/coussin d'air qui retentit:

Le fait de conduire le véhicule avec le signal sonore d'avertissement de dispositif de prétension de ceinture de sécurité avant/coussin d'air qui retentit est dangereux. En cas de collision, les coussins d'air et le dispositif de prétension de ceinture de sécurité avant ne se déploieront pas, ceci peut causer la mort ou des blessures graves. S'adresser à un concessionnaire agréé Mazda pour faire inspecter le véhicule dès que possible.

Voyants/témoins et carillons d'alarme

▼ Avertisseur sonore de ceinture de sécurité

Sauf Mexique

Si la ceinture de sécurité du conducteur n'est pas bouclée lorsque le contacteur est mis sur ON, un bip sonore est émis pendant 6 secondes environ. Si la ceinture de sécurité du conducteur ou du passager n'est pas bouclée et le véhicule est conduit à une vitesse dépassant 20 km/h (12 mi/h) environ, un nouveau bip sonore se déclenchera pendant un laps de temps spécifié.

Tant qu'une ceinture de sécurité n'est pas bouclée ou avant l'écoulement d'un temps donné, le bip sonore ne s'arrêtera pas même si la vitesse du véhicule ralentit à moins de 20 km/h (12 mi/h).

REMARQUE

- Pour permettre au capteur de classification de l'occupant du siège passager de fonctionner correctement, n'utiliser pas de coussin supplémentaire sur le siège du passager. Le capteur risque de ne pas fonctionner correctement car il sera gêné par le coussin additionnel.
- Si un petit enfant est assis sur le siège du passager, il se peut que l'avertisseur sonore ne fonctionne pas.

Mexique

Si la vitesse du véhicule est supérieure à 20 km/h (12 mi/h) alors que la ceinture de sécurité du conducteur/passager n'est pas bouclée, une alarme sonore retentit en continu. Si la ceinture de sécurité reste non bouclée, le carillon d'alarme cesse de retentir une fois, puis continue pendant 90 secondes environ. Le carillon cesse de retentir une fois que la ceinture de sécurité du conducteur/passager a été bouclée. Tant qu'une ceinture de sécurité n'est pas bouclée ou avant l'écoulement d'un temps donné, le bip sonore ne s'arrêtera pas même si la vitesse du véhicule ralentit à moins de 20 km/h (12 mi/h).

REMARQUE

- Si des objets lourds sont placés sur le siège du passager, il est possible que la fonction de voyant/bip de ceinture de sécurité du passager s'enclenche, selon le poids de ces objets.
- Pour permettre au capteur de chargement du siège de passager de fonctionner correctement, n'utiliser pas de coussin supplémentaire sur le siège de passager pour vous asseoir. Le capteur risque de ne pas fonctionner correctement car il sera gêné par le coussin additionnel.
- Si un petit enfant est assis sur le siège du passager, il se peut que l'avertisseur sonore ne fonctionne pas.

Voyants/témoins et carillons d'alarme

▼ Avertissement sonore du toit rigide rétractable*

Lorsque l'interrupteur du toit rigide rétractable est actionné, l'avertissement sonore s'active au début et à la fin de l'opération.

En cas de problème avec le toit rigide rétractable, l'avertissement sonore s'active en continu lorsque l'interrupteur est actionné. Si l'avertissement sonore s'active en continu lorsque l'interrupteur est actionné, faire inspecter le véhicule par un concessionnaire agréé Mazda.

▼ Avertisseur sonore du contacteur non coupé (STOP)

Si la portière du conducteur est ouverte alors que le contacteur est sur ACC, un bip continu retentit dans l'habitacle pour avertir le conducteur que le contacteur n'est pas OFF (STOP). Dans cette situation, le système d'ouverture à télécommande ne fonctionne pas, il est impossible de verrouiller le véhicule et la batterie se décharge.

▼ Avertisseur sonore de la clé retirée du véhicule

Véhicules avec fonction avancée à télécommande

Si la clé est sortie du véhicule alors que le contacteur n'est pas OFF et que toutes les portes sont fermées, un bip retentit à 6 reprises à l'extérieur du véhicule, un autre bip retentit à 6 reprises à l'intérieur du véhicule.

Véhicules sans fonction avancée à télécommande

Si la clé est sortie du véhicule alors que le contacteur n'est pas OFF et que toutes les portes sont fermées, un bip retentit à 6 reprises dans l'habitacle du véhicule.

REMARQUE

Comme la clé utilise des ondes radio de faible intensité, l'alerte Clé retirée du véhicule peut être activée si la clé est transportée en même temps qu'un objet métallique ou si elle se trouve dans une zone où la réception du signal est mauvaise.

Voyants/témoins et carillons d'alarme

▼ Avertisseur sonore Interrupteur de commande inutilisable (avec la fonction avancée à télécommande)

Si l'interrupteur de commande est pressé alors qu'une portière est ouverte ou entrouverte, ou que le contact n'a pas été OFF alors que la clé est transportée, un bip retentit à l'extérieur pendant environ 2 secondes pour avertir le conducteur que les portières ou le couvercle du coffre ne peuvent pas être verrouillés.

▼ Avertisseur sonore de clé laissée dans le compartiment du coffre (avec la fonction avancée à télécommande)

Si la clé est laissée dans le coffre alors que toutes les portières sont verrouillées et que le couvercle du coffre est fermé, un bip sonore retentit à l'extérieur pendant environ 10 secondes pour avertir le conducteur que la clé se trouve dans le coffre. Dans ce cas, retirer la clé en appuyant sur le système d'ouverture électrique du couvercle du coffre pour ouvrir celui-ci. Il est possible que la clé retirée du coffre ne fonctionne pas, ses fonctions ayant pu être temporairement suspendues. Pour rétablir le fonctionnement normal de la clé, suivre la procédure applicable (page 3-10).

▼ Avertisseur sonore de clé laissée dans le véhicule (avec la fonction avancée à télécommande)

Si toutes les portières et le coffre sont verrouillés à l'aide d'une autre clé alors que la clé se trouve dans l'habitacle, un bip retentit à l'extérieur du véhicule pendant approximativement 10 secondes pour signaler au conducteur que la clé se trouve dans l'habitacle. Dans ce cas, retirer la clé en ouvrant la portière. Il est possible que la clé retirée du véhicule en suivant cette méthode ne fonctionne pas, ses fonctions ayant pu être temporairement suspendues. Pour rétablir le fonctionnement normal de la clé, suivre la procédure applicable (page 3-10).

▼ Ronfleur d'avertissement de la direction assistée

Si le système de direction assistée présente une anomalie, l'indicateur d'anomalie/indication d'anomalie de la direction assistée s'allume ou clignote et l'avertisseur sonore retentit en même temps.

Se référer à Arrêter le véhicule dans un endroit sûr immédiatement, page 7-34.

▼ Avertisseur sonore de surveillance de pression des pneus

L'avertisseur sonore retentit pendant 3 secondes environ si la pression de gonflage des pneus diminue.

Se référer à Système de surveillance de pression des pneus à la page 4-125.

Voyants/témoins et carillons d'alarme

▼ Avertisseur sonore de surveillance des angles morts (BSM)*

Conduite vers l'avant

Le bip sonore d'avertissement fonctionne lorsque le levier des clignotants est activé dans le sens où le voyant de surveillance des angles morts (BSM) est allumé.

REMARQUE

*Une fonction personnalisée est disponible pour modifier le volume du bip sonore de surveillance des angles morts (BSM).
Se référer à la section Réglages dans le manuel d'utilisation de Mazda Connect.*

Inversion

L'avertissement sonore de surveillance des angles morts (BSM) est activé s'il existe la possibilité d'une collision avec un véhicule qui s'approche par l'arrière ou par la gauche ou la droite du véhicule.

▼ Alerte sonore du suivi de voie*

Tandis que le système est actif, si le système détermine que le véhicule risque de quitter la voie, il émet une alerte sonore.

REMARQUE

- Il est possible de modifier le volume de l'alerte sonore LDWS.
Se référer à la section Réglages dans le manuel d'utilisation de Mazda Connect.*
- Il est possible de modifier le type de son de l'alerte sonore LDWS.
Se référer à la section Réglages dans le manuel d'utilisation de Mazda Connect.*

▼ Avertissement de vitesse excessive*

Si la vitesse du véhicule dépasse la vitesse indiquée par le panneau affiché sur l'affichage multi-informations, l'avertissement sonore est activé et la zone autour du panneau de limitation de vitesse affichée sur l'affichage multi-informations clignote 3 fois en orange, et si la vitesse du véhicule continue à dépasser cette limite, l'indication s'arrête de clignoter et reste permanente.

▼ Avertissement de collision*

En cas de risque de collision avec un véhicule qui précède ou un obstacle à l'arrière du véhicule, le voyant du tableau de bord clignote en même temps que l'indication d'avertissement apparaît sur l'affichage multi-informations, et un avertissement sonore intermittent retentit.

Lorsqu'il n'est pas possible d'ouvrir le couvercle du coffre

Lorsqu'il n'est pas possible d'ouvrir le couvercle du coffre

Si la batterie est déchargée, le coffre ne peut pas être déverrouillé et ouvert. Dans ce cas, le coffre peut être déverrouillé en résolvant la question de la batterie déchargée.

Se référer à Démarrage avec batterie de secours à la page 7-24.

Si le coffre ne peut pas être déverrouillé même si la question de la batterie déchargée a été résolue, le système électrique peut souffrir d'un dysfonctionnement.

Modèle à capote

1. Fermer le toit convertible.
Se référer à Relever le toit convertible à la page 3-42.
2. Retirer le coupe-vent.

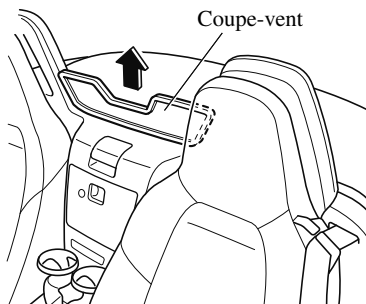

3. Retirer les fixations sur le côté droit du véhicule.

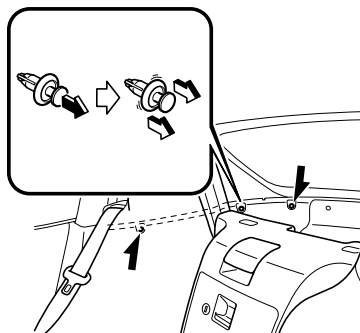

4. Retirer partiellement le couvercle sur le côté droit du véhicule.

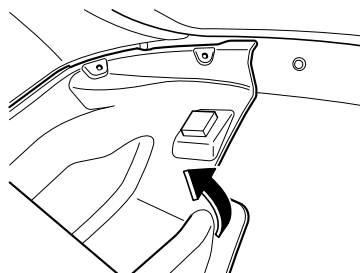

5. Tourner et dévisser les vis du bouchon jusqu'à ce qu'elles commencent à tourner librement.

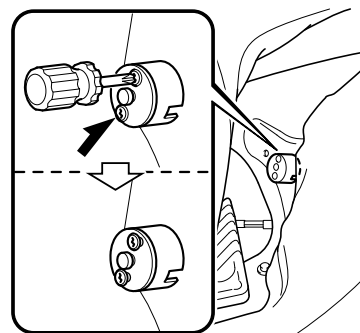

Lorsqu'il n'est pas possible d'ouvrir le couvercle du coffre

6. Retirer le bouchon et ouvrir le couvercle du coffre.
Après avoir suivi cette méthode de déverrouillage d'urgence, faire inspecter le véhicule par un concessionnaire agréé Mazda, dès que possible.

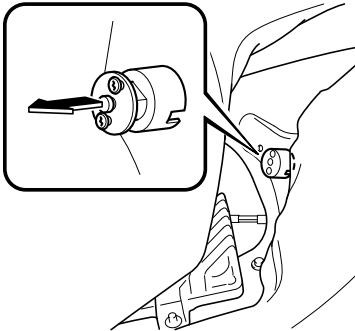

ATTENTION

Ne pas tirer la vis en retirant le bouchon. Sinon, la vis pourrait tomber et être perdue.

Convertible à toit rigide

ATTENTION

Ne pas toucher les liaisons et les mécanismes. Les bords et les mécanismes vifs représentent un risque de blessures.

Toit fonctionne électriquement

1. Retirer l'antenne si elle est installée.
2. Démarrer le moteur.

3. Maintenir l'interrupteur du toit rigide rétractable appuyé sur la position d'ouverture jusqu'à ce que le toit arrière soit complètement ouvert. Se référer à Ouverture du toit à la page 3-48.

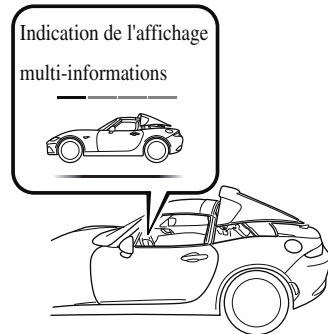

REMARQUE

Relâcher l'interrupteur avant l'ouverture du toit avant. Si l'interrupteur est appuyé en continu, le toit avant s'ouvre et les procédures décrites ci-dessous ne peuvent pas être exécutées.

4. Mettre le contacteur sur OFF.
5. Retirer les fixations sur le côté droit du véhicule.

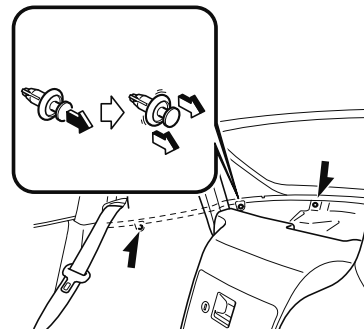

Lorsqu'il n'est pas possible d'ouvrir le couvercle du coffre

- Appuyer le bouchon en caoutchouc à travers le couvercle sur le côté droit du véhicule tout en soulevant légèrement le couvercle vers le haut.

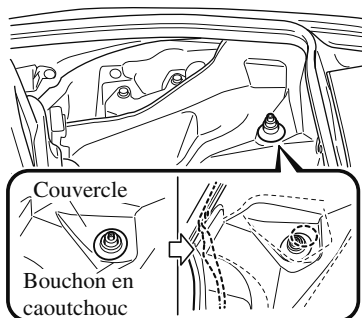

- Soulever le couvercle depuis l'extérieur du véhicule.

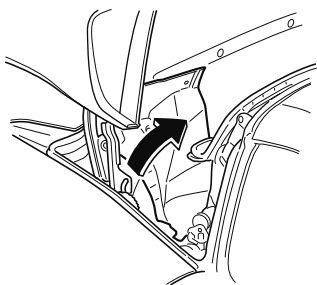

- Insérer une main en dessous du couvercle soulevé et dévisser les vis d'assemblage jusqu'à ce qu'elles tournent librement.

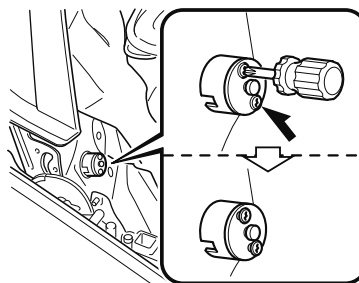

REMARQUE

Ne pas retirer le capuchon à cette étape. Si le capuchon est retiré, le verrouillage du coffre sera libéré mais le toit arrière ne fonctionnera pas électriquement.

- Démarrer le moteur.
- Maintenir l'interrupteur du toit rigide rétractable appuyé sur la position de fermeture jusqu'à ce que le toit arrière soit complètement fermé.
Se référer à Fermeture du toit à la page 3-48.

Indication de l'affichage multi-informations

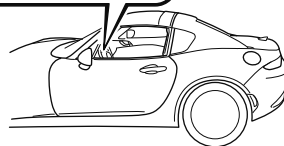
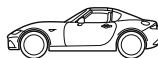

Lorsqu'il n'est pas possible d'ouvrir le couvercle du coffre

11. Mettre le contacteur sur OFF.
12. Retirer le coupe-vent.

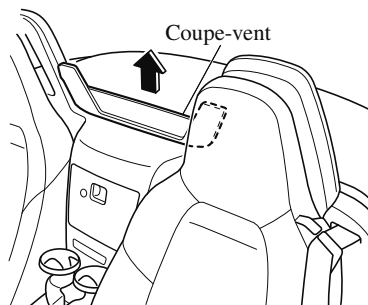

13. Retirer partiellement le couvercle sur le côté droit depuis le milieu du véhicule.

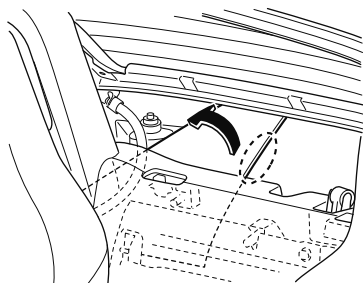

14. Retirer le bouchon et libérer le verrouillage du coffre.

Après avoir suivi cette méthode de déverrouillage d'urgence, faire inspecter le véhicule par un concessionnaire agréé Mazda, dès que possible.

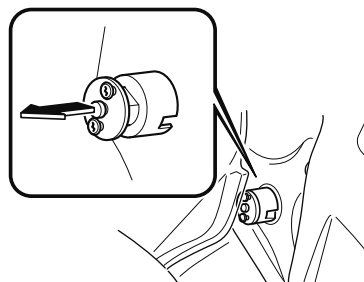

Lorsqu'il n'est pas possible d'ouvrir le couvercle du coffre

⚠ ATTENTION

*Ne pas tirer la vis en retirant le bouchon.
Sinon, la vis pourrait tomber et être perdue.*

Toit ne fonctionne pas électriquement

1. Retirer l'antenne si elle est installée.
2. Soulever le toit arrière à la main.
Se référer à Lorsqu'il est impossible de fermer le toit à la page 7-62.
3. Retirer les fixations sur le côté droit du véhicule.

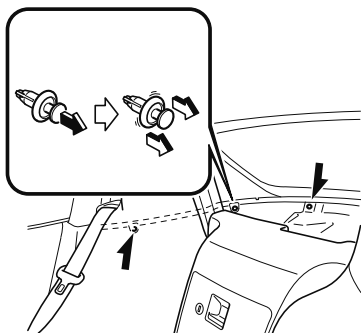

4. Appuyer le bouchon en caoutchouc à travers le couvercle sur le côté droit du véhicule tout en soulevant légèrement le couvercle vers le haut.

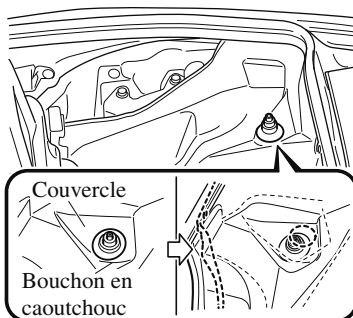

5. Soulever le couvercle depuis l'extérieur du véhicule.

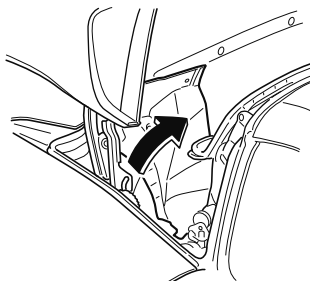

Lorsqu'il n'est pas possible d'ouvrir le couvercle du coffre

6. Insérer une main en dessous du couvercle soulevé et dévisser les vis d'assemblage jusqu'à ce qu'elles tournent librement.

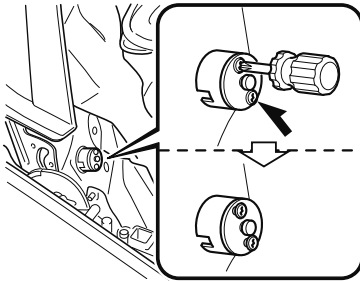

7. Retirer le bouchon et libérer le verrouillage du coffre.

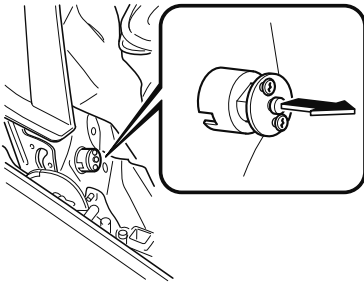

! ATTENTION

Ne pas ouvrir le coffre à cette étape. Si le coffre est ouvert avant que le toit arrière soit complètement fermé, le coffre peut entrer en contact avec le toit arrière et l'endommager ou être rayé.

8. Fermer le toit arrière à la main.
Se référer à *Lorsqu'il est impossible de fermer le toit à la page 7-62.*

9. Ouvrir le couvercle du coffre.
Après avoir suivi cette méthode de déverrouillage d'urgence, faire inspecter le véhicule par un concessionnaire agréé Mazda, dès que possible.

Lorsqu'il est impossible de fermer le toit

Lorsqu'il est impossible de fermer le toit

Si le toit ne se ferme pas électriquement en appuyant sur l'interrupteur du toit rigide rétractable, commencer par vérifier les conditions de fonctionnement du toit.

Se référer à Conditions de fonctionnement à la page 3-49.

Si le toit ne peut pas être fermé une fois les conditions de fonctionnement remplies, faire vérifier le véhicule chez un concessionnaire agréé Mazda.

S'il n'est pas possible de faire vérifier le toit chez un concessionnaire agréé Mazda, il peut être fermé manuellement à titre de mesure d'urgence.

Pour fermer manuellement le toit, procéder comme suit:

1. **Ouverture du toit arrière**

Libérer les verrouillages du toit arrière et l'ouvrir.

2. **Fermeture du toit avant**

Soulever le toit avant et le refermer.

3. **Fermeture du toit arrière**

Attacher les cordes aux liaisons du toit arrière, et fermer le toit arrière.

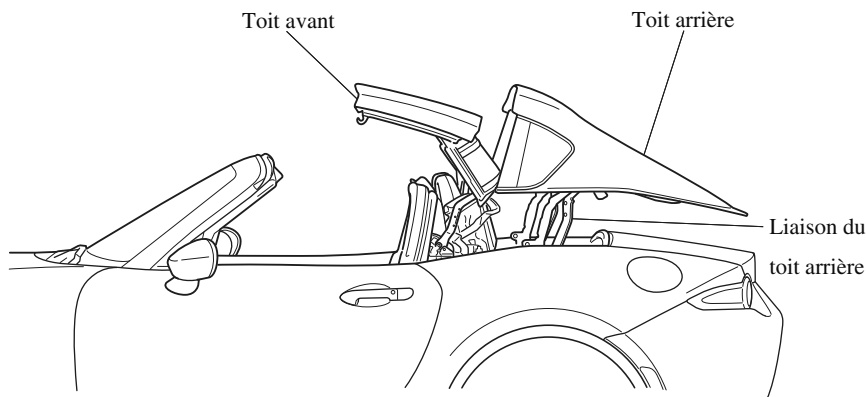

⚠ ATTENTION

- *Ne pas rouler lorsque le toit est partiellement ouvert. La conduite du véhicule peut être affectée par le vent et entraîner un accident.*
- *Ne pas effectuer cette procédure en cas de vent violent car cela pourrait provoquer un accident inattendu.*
- *Cette opération exige le concours de deux adultes, en particulier pour soulever le toit avant. Ne pas le faire seul, pour éviter de se blesser ou d'endommager le véhicule.*

Lorsqu'il est impossible de fermer le toit

- Certaines étapes de la procédure nécessitent l'utilisation de plusieurs outils au même moment et un certain niveau d'expertise technique. De plus, le fait de maintenir le corps tendu au-dessus du véhicule risque de causer un froissement musculaire. Mazda recommande donc de faire vérifier le toit par un concessionnaire agréé Mazda.

REMARQUE

- Cette procédure décrit la fermeture manuelle du toit comme mesure d'urgence. Après la fermeture manuelle du toit, le fonctionnement électrique est impossible jusqu'à ce que le système soit restauré par un concessionnaire agréé Mazda.
- La procédure est facilitée par l'utilisation d'une lampe torche.

▼ Fermeture manuelle

Avant de fermer manuellement



Vérifier que le contacteur est sur arrêt avant de faire fonctionner manuellement le toit:

Fermeture manuelle le toit lorsque le contacteur n'est pas sur arrêt est dangereux, car les moteurs d'enrouleur risqueraient de se mettre en marche soudainement et de provoquer des blessures par pincement des mains ou des doigts dans le mécanisme.

1. Garer le véhicule sur une surface ferme et horizontale, dans un endroit éloigné du trafic, puis appliquer fermement le frein de stationnement.
2. Dans le cas d'une boîte de vitesses automatique, passer en plage stationnement (P), et dans le cas d'une boîte de vitesses manuelle passer au point mort.
3. Éteignez le contacteur tout en appuyant sur la pédale de frein.
4. Au besoin, faire clignoter les feux de détresse.

Préparation des outils

Sortir les cinq outils rangés dans la boîte sur le côté du siège.

Se référer à Boîte sur le côté du siège à la page 5-45.

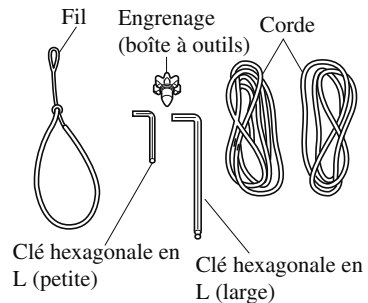

Lorsqu'il est impossible de fermer le toit

Ouverture du toit arrière



- Lors du serrage/desserrage d'un boulon, couvrir le toit avant avec un tissu. Le toit avant peut être endommagé si la clé hexagonale en L entre en contact avec lui.
- Le dégagement pour le toit avant étant étroit, veiller à ne pas faire entrer la clé hexagonale en L en contact avec le toit lors du serrage/desserrage du boulon.

REMARQUE

Déplacer le siège aussi loin que possible et plier les dossiers vers l'avant afin de faciliter la procédure.

Se référer à Réglage du siège conducteur à la page 2-5.

Se référer à Réglage du siège passager à la page 2-10.

1. Retirer l'antenne si elle est installée.
2. Insérer la branche courte de la clé hexagonale en L (large) dans le boulon du support de moteur.

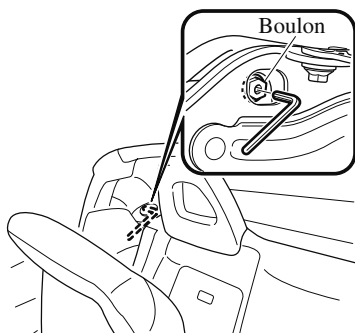

REMARQUE

S'il est difficile de voir le boulon, retirer le coupe-vent et repérer le boulon au centre du véhicule.

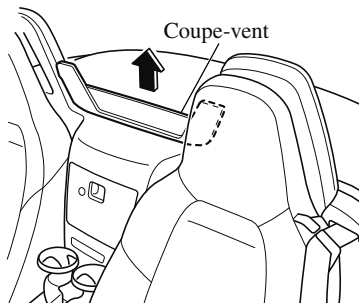

3. Tourner la clé hexagonale en L (large) dans le sens inverse des aiguilles d'une montre pour relâcher légèrement le boulon.

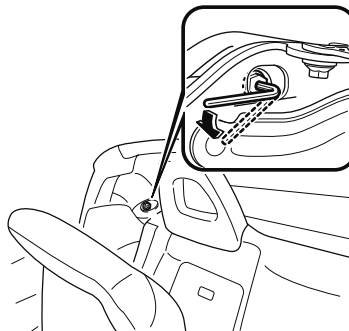

4. Retirer alors la clé hexagonale en L (large) du boulon, puis insérer la branche longue de la clé dans le boulon.

REMARQUE

L'extrémité de la branche longue de la clé hexagonale en L peut être utilisée de biais. Déplacer la clé légèrement vers le haut augmentera le dégagement entre le toit arrière et le toit avant rangée, facilitant la procédure.

Lorsqu'il est impossible de fermer le toit

5. Tourner la clé hexagonale en L (large) 13 fois ou plus dans le sens inverse des aiguilles d'une montre tout en appuyant la clé contre le boulon.

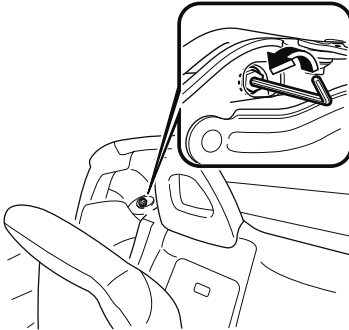

REMARQUE

- Le boulon ne peut pas être totalement retiré.
- S'il est difficile de tourner le boulon, répéter l'Étape 3 plusieurs fois.

6. Accrocher le câble à la goupille d'articulation indiquée sur l'illustration.
7. Pendant qu'une personne appuie sur le toit arrière, une autre personne tire le câble jusqu'à ce qu'un son de serrure se fasse entendre et que le toit arrière se déverrouille.



8. Effectuer la même procédure de l'autre côté.

9. Tout en se tenant des deux côtés du véhicule, soulever à fond le toit arrière tout en maintenant dans la mesure du possible le côté droit et le côté gauche parallèles et à la même hauteur.

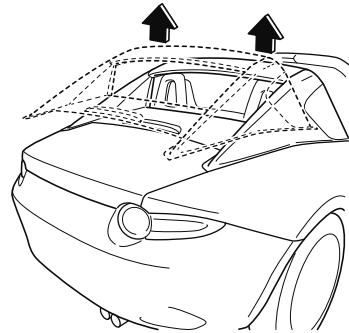

⚠ ATTENTION

- Ne pas lâcher le toit arrière d'un côté ou de l'autre tant qu'il n'est pas complètement ouvert. S'il est lâché trop tôt, le toit arrière pourrait tomber et provoquer des blessures.
- Ne pas tenter de soulever le toit arrière en forçant. Soulever le toit arrière de force sans le déverrouiller pourrait endommager les pièces du véhicule.
- Soulever le toit arrière en conservant la hauteur à droite et à gauche aussi parallèle que possible. Si le toit arrière est soulevé alors que les hauteurs de chaque côté sont inclinées, le mécanisme de liaison pourrait être déformé.

Lorsqu'il est impossible de fermer le toit

Fermeture du toit avant



- Certaines opérations de cette procédure exigent de conserver une position inconfortable pendant longtemps, ce qui peut provoquer des blessures.
- Suivre la procédure en veillant à ne pas se coincer les doigts ou les mains en refermant le toit avant. Dans le cas contraire, des blessures aux doigts ou aux mains pourraient être provoquées.
- Le retrait du pavillon est inclus dans la procédure, mais ne jamais conduire le véhicule avec le pavillon retiré. La loi interdit de conduire un véhicule avec le pavillon retiré. Effectuer correctement la procédure en suivant les instructions.

1. Tout en se tenant des deux côtés du véhicule, maintenir les côtés avant et arrière du toit avant et tirer le toit avant vers le haut.

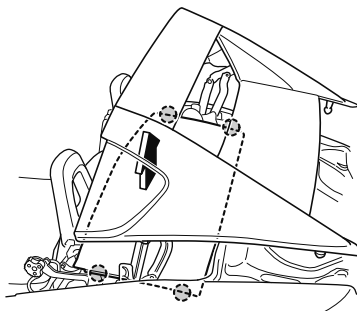

2. Passer la main de la partie arrière du toit avant vers la partie avant et tirer le toit avant vers l'avant.

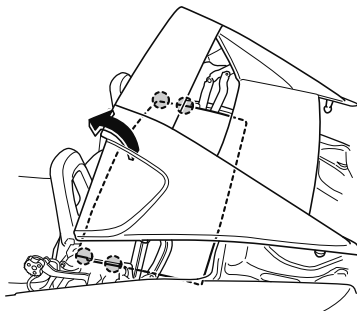

3. Ne pas tirer le toit avant jusqu'à sa fermeture complète.

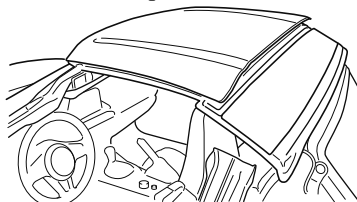

REMARQUE

L'étape suivante ne peut être effectuée si le toit avant est complètement refermé.

Lorsqu'il est impossible de fermer le toit

4. Retirer les caches des liaisons à gauche et à droite en les tirant à la main.

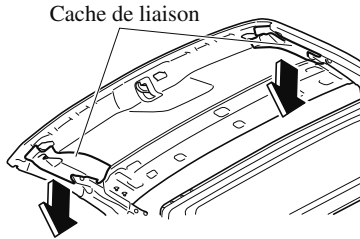

5. Retirer les fixations et le pavillon.

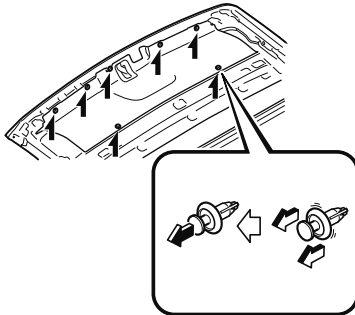

6. Appuyer légèrement sur le bord avant du toit avant depuis l'extérieur du véhicule pour fermer complètement le toit avant.

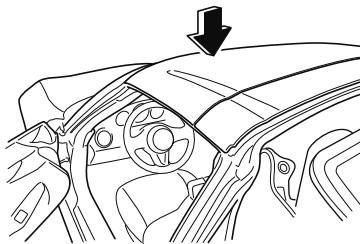

7. Insérer la petite extrémité de la clé hexagonale (petit format) dans l'engrenage (outillage) et assembler.

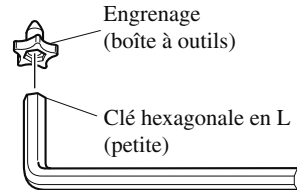

8. Insérer la pointe de l'engrenage (outillage) dans l'orifice à côté de l'engrenage du moteur de verrouillage supérieur avec la clé hexagonale insérée dans l'engrenage.

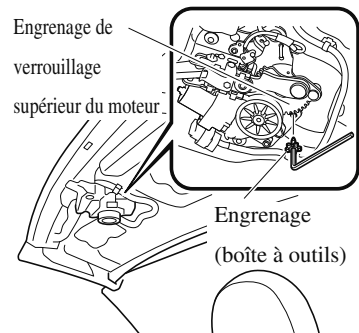

ATTENTION

Insérer fermement l'engrenage (boîte à outils) jusqu'à ce qu'il s'engage dans l'engrenage de verrouillage supérieur du moteur. Si l'engrenage (boîte à outils) n'est pas inséré fermement, il peut se désengager et être endommagé.

Lorsqu'il est impossible de fermer le toit

9. Tourner la clé hexagonale et déplacer le crochet dans le sens du verrouillage de sorte qu'il y ait suffisamment d'espace pour attacher l'ouverture du revêtement de toit au crochet.

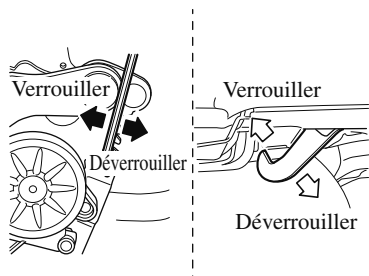

REMARQUE

Tourner l'engrenage (boîte à outils) demande un certain effort en raison de la résistance du moteur. Manœuvrer la clé hexagonale lentement.

10. Insérer le crochet dans l'ouverture du pavillon.

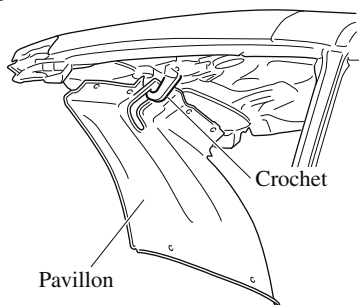

11. Tourner la clé hexagonale (petite) et l'engrenage (boîte à outils) dans le sens inverse des aiguilles d'une montre et engager le crochet sur côté de la carrosserie du véhicule.

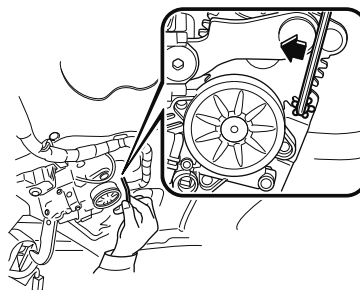

REMARQUE

Le levier de verrouillage supérieur s'engage sur la carrosserie du véhicule (état verrouillé) à la position où les dents de l'engrenage (boîte à outils) sont en contact avec le support.

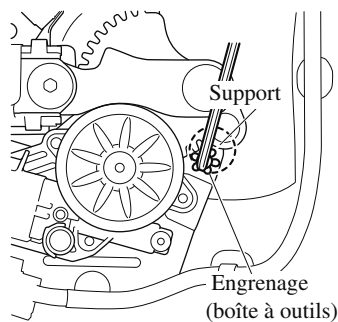

Lorsqu'il est impossible de fermer le toit

12. Soulever l'extrémité arrière du pavillon articulée à l'ouverture du pavillon.

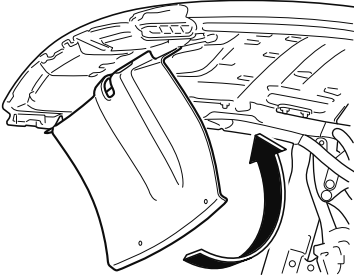

13. Installer le pavillon sur le toit avant en utilisant les fixations aux deux emplacements.

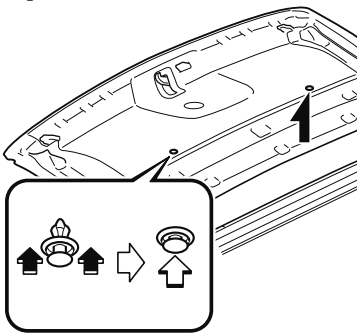

REMARQUE

Les fixations aux cinq emplacements à l'avant du pavillon ne sont pas serrées. Veiller à ne pas perdre les fixations car elles seront requises pour l'entretien nécessaire par le concessionnaire agréé Mazda.

14. Installer les caches des liaisons à gauche et à droite depuis l'intérieur du véhicule.

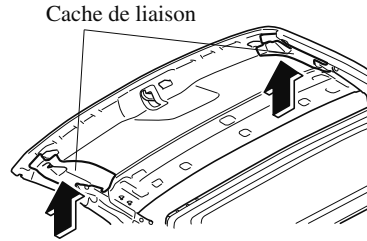

Fermeture du toit arrière

⚠ ATTENTION

- Fermer lentement le toit arrière. Si le toit arrière est fermé brutalement, une main ou une autre partie du corps pourrait être pincée, entraînant des blessures graves.
- Ne pas tenter de pousser de force le toit arrière. Cela pourrait endommager les pièces du véhicule.

1. Plier la corde en deux et l'accrocher à la goupille d'articulation du toit arrière.

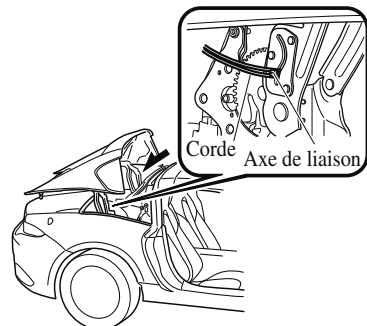

2. Effectuer la même procédure de l'autre côté.

Lorsqu'il est impossible de fermer le toit

3. Fermer le toit arrière uniformément des deux côtés à l'aide de deux adultes, un de chaque côté du véhicule.

ATTENTION

Fermer le toit arrière en conservant la position à droite et à gauche aussi parallèle que possible. Si le toit arrière est fermé alors que les hauteurs de chaque côté sont inclinées, le mécanisme de liaison pourrait être déformé.

4. Fermer lentement le toit arrière tout en tirant légèrement la corde d'une main pour qu'elle ne se décroche pas.

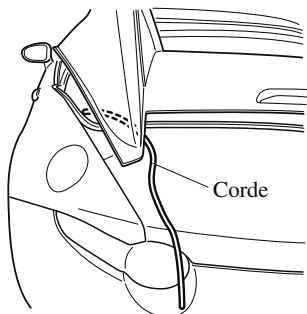

REMARQUE

Faire passer la corde vers l'arrière à travers le dégagement entre le toit arrière et le coffre.

5. Une personne appuie sur le toit arrière et l'autre personne tire la corde fortement et directement vers l'arrière du véhicule jusqu'à ce qu'un déclic se fasse entendre.

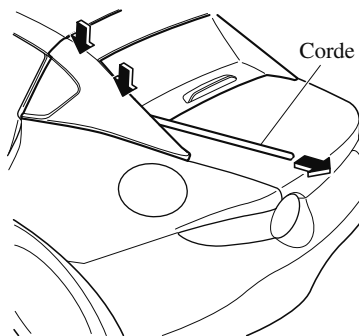

REMARQUE

- Le toit arrière est complètement verrouillé si la position où la corde est accrochée se retrouve à l'extrémité arrière de la rainure du support dans la direction de l'arrière du véhicule, comme indiqué sur la figure, en regardant depuis l'intérieur du véhicule.

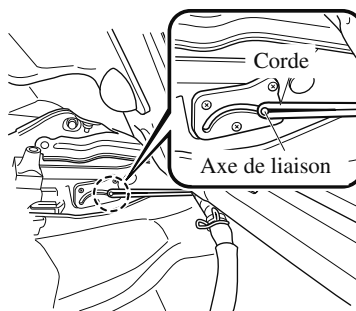

Lorsqu'il est impossible de fermer le toit

· Si le toit arrière n'est pas complètement verrouillé, le coffre ne s'ouvrira pas même si la touche de déverrouillage à distance, le système d'ouverture électrique du couvercle du coffre ou la touche de coffre de la télécommande sont actionnés.

6. Effectuer la même procédure de l'autre côté.
7. Ouvrir le coffre et attacher la corde à la charnière du coffre.

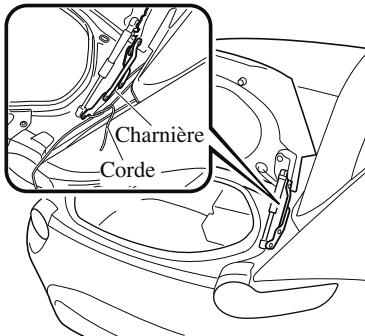

8. Attacher la corde de l'autre côté en procédant de la même façon.
9. Fermer le couvercle du coffre.

Après la fin de cette procédure

Une fois cette procédure terminée, faire vérifier le toit par un concessionnaire agréé Mazda dès que possible.

PRUDENCE

Conduire le véhicule à 40 km/h (24 mi/h) ou moins tant que le toit n'a pas été vérifié par un concessionnaire agréé Mazda:

le toit avant peut s'ouvrir alors que le véhicule roule et provoquer un accident.

NOTES

8

Informations à la clientèle et signalement des problèmes de sécurité

Informations importantes pour le client incluant les garanties et les accessoires.

Assistance à la clientèle.....	8-4	Téléphones cellulaires.....	8-23
Assistance à la clientèle (États-Unis).....	8-4	Avertissement concernant l'utilisation de téléphones cellulaires.....	8-23
Assistance à la clientèle (Canada).....	8-10	Enregistreur de données de conduite.....	8-24
Assistance à la clientèle (Porto Rico).....	8-13	Enregistreur de données de conduite (États-Unis et Canada).....	8-24
Assistance à la clientèle (Mexique).....	8-14	Enregistrement des données de véhicule.....	8-26
Importateur/distributeurs		Enregistrement des données de véhicule.....	8-26
Mazda.....	8-16	Système de classement uniforme de la qualité des pneus (UTQGS).....	8-27
Importateur/Distributeur.....	8-16	Système de classement uniforme de la qualité des pneus (UTQGS).....	8-27
Signalement des problèmes de sécurité.....	8-17	Informations relatives aux pneus (États-Unis).....	8-30
Signalement des problèmes de sécurité (États-Unis).....	8-17	Étiquetage des pneus.....	8-30
Signalement des problèmes de sécurité (Canada).....	8-18	Emplacement de l'étiquette de pneus (plaque signalétique).....	8-36
Garantie.....	8-19	Entretien des pneus.....	8-39
Garanties applicables à ce véhicule Mazda.....	8-19	Chargement du véhicule.....	8-42
Utilisation du véhicule en dehors des États-Unis et du Canada.....	8-20	Étapes pour déterminer la limite de charge correcte.....	8-48
Immatriculation du véhicule à l'étranger (Sauf États-Unis et Canada).....	8-21		
Pièces et accessoires non originaux additionnels.....	8-22		

Déclaration de conformité.....	8-49
Déclaration de conformité.....	8-49

NOTES

Assistance à la clientèle

Assistance à la clientèle (États-Unis)

Votre satisfaction complète et permanente est notre affaire. Nous sommes ici pour vous servir. Tous les concessionnaires agréés Mazda possèdent les connaissances et l'outillage nécessaires pour maintenir votre véhicule en parfait état.

Si vous avez des questions ou des recommandations sur comment améliorer le service de votre véhicule Mazda ou le service offert par le personnel d'un concessionnaire Mazda, nous vous recommandons de suivre les étapes suivantes:

REMARQUE

S'il est nécessaire de faire modifier les composants ou le système de câblage du système de retenue supplémentaire pour accommoder une personne avec certaines conditions médicales selon l'avis d'un médecin certifié, contacter un concessionnaire agréé Mazda. Pour plus d'informations consulter le site Internet de NHTSA www.safercar.gov (VEHICLE SHOPPERS > Air Bags > Air Bag FAQs > Air Bag Deactivation).

▼ ÉTAPE 1: Adressez-vous à votre concessionnaire Mazda

Discutez de la situation avec un concessionnaire agréé Mazda. Ceci est l'approche la meilleure et la plus rapide pour régler un problème.

- Si votre problème n'a pas été réglé par le DÉPARTEMENT DU SERVICE À LA CLIENTÈLE, le DÉPARTEMENT DES VENTES, le DÉPARTEMENT DU SERVICE ou le GÉRANT DES PIÈCES, veuillez alors contacter le DIRECTEUR GÉNÉRAL ou le PROPRIÉTAIRE de l'établissement.
- S'il est nécessaire de faire modifier les composants ou le système de câblage du système de retenue supplémentaire pour accommoder une personne avec certaines conditions médicales selon l'avis d'un médecin certifié, passer à l'ÉTAPE 2.

▼ ÉTAPE 2: Adressez-vous à Mazda Amérique du Nord

Si pour n'importe quelle raison vous avez encore besoin d'aide après avoir contacté la direction de votre concessionnaire ou qu'il est nécessaire de faire modifier les composants ou le système de câblage du système de retenue supplémentaire pour accommoder une personne avec certaines conditions médicales selon l'avis d'un médecin certifié, vous pouvez contacter Mazda Amérique du Nord d'une des manières suivantes.

Se connecter à www.MazdaUSA.com

Les réponses à beaucoup de questions, incluant comment localiser ou entrer en contact avec un concessionnaire Mazda local aux États-Unis, peuvent y être trouvées.

E-mail : cliquez sur “Contact Us” au bas de la page www.mazdausa.com sous “Help”

En téléphonant au: 1 (800) 222-5500

Par courrier à:

Attention: Centre de découverte clientèle
Mazda North American Operations
200 Spectrum Center Drive Suite 100
Irvine, California 92618
P.O. Box 19734
Irvine, CA 92623-9734

Afin que nous puissions vous servir efficacement et immédiatement, veuillez nous fournir l'information suivante:

1. Votre nom, adresse et numéro de téléphone
2. L'année et le modèle du véhicule
3. Le numéro d'identification du véhicule (17 caractères, indiqué sur votre preuve d'enregistrement et situé dans le coin supérieur du tableau de bord, du côté passager)
4. Date d'achat et kilométrage actuel
5. Le nom et l'emplacement du concessionnaire
6. Votre ou vos questions

Si vous demeurez en dehors des États-Unis, veuillez contacter le distributeur Mazda le plus proche.

Assistance à la clientèle

▼ ÉTAPE 3: Contactez Better Business Bureau (BBB)

Mazda North American Operations est bien conscient du fait que, pour certains problèmes, il peut être impossible d'arriver à un accord réciproque. Comme mesure finale permettant d'assurer que vos inquiétudes sont prises en compte équitablement, Mazda North American Operations a accepté de participer à un programme de règlement des conflits administré par le système Better Business Bureau (BBB), sans aucun frais pour vous les clients.

BBB AUTO LINE tâche, avec les clients et le fabricant, d'essayer de trouver une résolution mutuellement acceptable des problèmes liés aux garanties. Si le BBB ne parvient pas à faciliter le règlement du problème, il organisera une audience sans complications de procédure devant un arbitre.

Vous devez avoir recours à BBB AUTO LINE avant d'exercer des droits ou de rechercher des remèdes légaux sous la loi fédérale Magnuson-Moss Warranty Act (loi relative à la protection des consommateurs), 15 U.S.C. § 2301 et seq. Dans la mesure permise par la loi "Lemon Law" de l'État concerné, vous devez aussi avoir recours à BBB AUTO LINE avant d'exercer des droits ou de rechercher des remèdes légaux sous la loi "Lemon Law". Si vous avez choisi de rechercher des remèdes légaux qui ne sont pas créés par la loi Magnuson-Moss Warranty Act ou par la loi "Lemon Law" de l'état concerné, il ne vous est pas nécessaire d'avoir d'abord recours à BBB AUTO LINE.

Le processus entier prend normalement 40 jours ou moins. La décision de médiation ne lie ni vous-même, ni Mazda, sauf si vous acceptez la décision. Pour plus de détails concernant BBB AUTO LINE, y compris les normes d'éligibilité actuelles, veuillez téléphoner au 1-800-955-5100, ou vous rendre sur le site Web de BBB, à www.bbb.org/autoline.

L'engagement total pour la satisfaction des clients est plus qu'une simple formule chez Mazda. Nous espérons satisfaire directement chacun de nos clients; mais si jamais une de nos décisions pose un problème, Mazda croit qu'en offrant une méthode rapide, équitable et gratuite, telle que BBB AUTO LINE, Mazda pourra tenir son engagement de toujours faire au mieux pour nos clients!

▼ Pour les Clients de Californie

1. Mazda North American Operations participe à un programme de médiation/arbitrage administré par BBB AUTO LINE, une division de BBB National Programs, Inc. [1676 International Drive, Suite 550, McLean, Virginie 22102] par l'intermédiaire des Better Business Bureaus locaux. BBB AUTO LINE et Mazda ont été certifiés par l'Arbitration Certification Program du California Department of Consumer Affairs.
2. Si vous avez un problème qui se produit sous une garantie écrite de Mazda, nous vous conseillons vivement de nous le signaler. Si nous ne parvenons pas à le résoudre, vous pouvez déposer une réclamation auprès de BBB AUTO LINE. Les réclamations doivent être déposées auprès de BBB AUTO LINE dans les six (6) mois suivant l'expiration de la garantie.
3. Pour déposer une réclamation auprès de BBB AUTO LINE, veuillez téléphoner au 1-800-955-5100. L'appel est gratuit.
4. Pour déposer une réclamation auprès de BBB AUTO LINE, vous devrez indiquer votre nom, votre adresse, la marque et le numéro d'identification (VIN) de votre véhicule, et une déclaration relative à la nature de votre problème ou de votre plainte. On vous demandera d'indiquer : la date approximative de l'acquisition de votre véhicule, le kilométrage actuel du véhicule, la date et le kilométrage approximatifs au moment où le(s) problème(s) a (ont) été pour la première fois signalé(s) à Mazda ou à l'un de nos revendeurs, et une déclaration de la solution que vous souhaitez.
5. Le personnel de BBB AUTO LINE pourra alors essayer de résoudre ce litige par l'intermédiaire d'une médiation. Si la médiation échoue, ou si vous ne désirez pas participer à une médiation, les réclamations dans la juridiction du programme pourront alors être présentées à un arbitre lors d'une audition à procédure simplifiée. La décision de l'arbitre doit normalement être communiquée dans les 40 jours suivant la date du dépôt de votre réclamation; il pourra y avoir un délai de 7 jours si vous n'avez pas signalé auparavant votre problème à Mazda, ou un délai de 30 jours au maximum si l'arbitre demande une inspection/rapport à un expert technique impartial, ou une enquête et un rapport complémentaires à BBB AUTO LINE.
6. Vous êtes tenu d'utiliser BBB AUTO LINE avant de revendiquer en justice des droits ou des remèdes conférés par la Section 1793.22 du Code Civil de Californie. Vous êtes aussi tenu d'utiliser BBB AUTO LINE avant d'exercer des droits ou de rechercher des remèdes créés sous le Titre I de la loi fédérale Magnuson-Moss Warranty Act (loi relative à la protection des consommateurs), 15 U.S.C. § 2301 et seq. Si vous choisissez de demander réparation en exerçant des droits et des remèdes non créés sous la Section 1793.22 du Code Civil de Californie ou sous le Titre I de la loi fédérale Magnuson-Moss Warranty Act, aucun recours à BBB AUTO LINE n'est exigé par ces statuts.

Assistance à la clientèle

7. La Section 1793.2 (d) du Code Civil de Californie exige que, si Mazda ou ses représentants ne parviennent pas à réparer un véhicule à moteur neuf conformément à la garantie expresse applicable du véhicule après un nombre raisonnable de tentatives, Mazda pourra être obligé de remplacer ou de racheter le véhicule. La Section 1793.22 (b) du Code Civil de Californie crée la présomption que Mazda a disposé d'un nombre raisonnable de tentatives pour rendre le véhicule conforme à ses garanties expresses applicables si, dans la limite de 18 mois suivant la date de livraison à l'acheteur ou d'un kilométrage de 18 000 miles indiqué sur le totalisateur kilométrique du véhicule, selon le cas se présentant en premier, une ou plusieurs des conditions suivantes s'est produite:
- La même non-conformité [non-respect de la garantie écrite qui affecte considérablement l'utilisation, la valeur ou la sécurité du véhicule] produit une condition susceptible de causer des blessures corporelles graves ou mortelles lors de la conduite du véhicule **ET** la non-conformité a subi deux fois ou plus des réparations effectuées par Mazda ou ses agents **ET** l'acheteur ou le preneur à bail a signalé directement à Mazda la nécessité de la réparation de la non-conformité; **OU**
 - La même non-conformité a subi 4 fois ou plus des réparations effectuées par Mazda ou ses agents **ET** l'acheteur a signalé à Mazda la nécessité de la réparation de la non-conformité; **OU**
 - Le véhicule est hors d'usage en raison de la réparation des non-conformités par Mazda ou ses agents pour un total cumulé de plus de 30 jours de calendrier après la livraison du véhicule à l'acheteur.

L'AVIS À Mazda COMME EXIGÉ CI-DESSUS SERA ENVOYÉ À L'ADRESSE SUIVANTE:

Mazda North American Operations
200 Spectrum Center Drive Suite 100
Irvine, California 92618
Attention: Customer Mediation

8. Les remèdes suivants pourront être recherchés dans BBB AUTO LINE : réparations, remboursement de la somme d'argent payée pour réparer le véhicule ou autres frais encourus en raison de la non-conformité du véhicule, rachat ou remplacement de votre véhicule, et compensation pour dommages et remèdes disponibles au titre de la garantie écrite de Mazda ou des lois applicables.
9. Les remèdes suivants ne pourront **pas** être recherchés dans BBB AUTO LINE : dommages punitifs ou multiples, honoraires d'avocats, ou dommages indirects autres que ceux indiqués dans la Section 1794 (a) et (b) du Code Civil de Californie.
10. Vous pouvez refuser la décision rendue par un arbitre de BBB AUTO LINE. Si vous refusez la décision, vous serez libre d'engager d'autres actions judiciaires. La décision de l'arbitre et toute autre conclusion seront admissibles dans une action judiciaire.
11. Si vous acceptez la décision de l'arbitre, Mazda sera lié par cette décision, et devra se conformer à cette décision dans un délai raisonnable ne dépassant pas 30 jours après que nous ayons reçu l'avis de votre acceptation de la décision.
12. Pour plus de détails concernant le programme, veuillez téléphoner à BBB AUTO LINE au 1-800-955-5100.

Assistance à la clientèle

Assistance à la clientèle (Canada)

▼ Processus de révision “satisfaction-client”

Votre entière satisfaction est des plus importante pour Mazda. Tous les concessionnaires agréés Mazda possèdent les connaissances et l'outillage nécessaires pour maintenir votre véhicule en parfait état. D'après notre expérience, toute question, problème ou plainte concernant le fonctionnement de votre Mazda ou toute autre transaction de service en général sont le plus efficacement réglés par votre concessionnaire. Si la procédure normale du concessionnaire ne suffit pas à vous donner satisfaction, nous vous recommandons de suivre les étapes suivantes:

▼ ÉTAPE 1: Adressez-vous à votre concessionnaire Mazda

Expliquez votre problème à un membre de la direction du concessionnaire. Si le problème a déjà été présenté au gérant du service, entrez en contact avec le propriétaire ou le gérant général de l'établissement.

▼ ÉTAPE 2: Adressez-vous au bureau régional Mazda

Si vous nécessitez plus d'aide, demandez au gérant du service du concessionnaire de vous mettre en contact avec le représentant local de Mazda pour le service. Ou contactez le bureau régional de Mazda Canada Inc. pour de tels arrangements. L'adresse et le numéro de téléphone des bureaux régionaux sont indiqués (page 8-12).

▼ ÉTAPE 3: Adressez-vous au département des relations publiques de Mazda

Si vous n'êtes pas complètement satisfait, contactez le département des relations publiques, Mazda Canada Inc., 55 Vogell Road, Richmond Hill, Ontario, L4B 3K5 Canada, Tél.: 1 (800) 263-4680.

Donnez-leur les renseignements suivants:

1. Votre nom, adresse et numéro de téléphone
2. L'année et le modèle du véhicule
3. Le numéro d'identification du véhicule (VIN). Se référer à Numéro d'identification du véhicule à la page 9-2 pour retrouver l'emplacement du VIN.
4. La date d'achat
5. Le kilométrage actuel
6. Le nom et l'emplacement du concessionnaire
7. La nature de votre problème et/ou la cause de votre insatisfaction

Le département, en collaboration avec le représentant local de Mazda pour le service, examinera le cas pour déterminer si toutes les mesures ont été prises pour vous donner satisfaction.

Vous devez néanmoins reconnaître que pour résoudre des problèmes au niveau du service, il faut recourir dans la plupart des cas aux installations, personnel et outillage de votre concessionnaire Mazda. Nous vous prions donc de suivre dans l'ordre indiqué, les trois étapes mentionnées ci-dessus de manière à obtenir les meilleurs résultats possibles.

▼ Programme médiation/arbitrage

Il peut y avoir des cas où le client peut ne pas obtenir satisfaction par le Programme satisfaction client de Mazda. Si après avoir suivi toutes les étapes indiquées dans ce manuel, votre problème n'est toujours pas résolu, vous avez un autre recours.

Mazda Canada Inc. participe à un programme d'arbitrage administré par le Programme d'Arbitrage pour les véhicules automobiles du Canada (PAVAC). Le PAVAC vous indiquera comment votre problème peut être revu et résolu par un arbitre dans le cadre d'un arbitrage dont la décision sera définitive pour tous.

Votre complète satisfaction est le but de Mazda Canada Inc. et de nos concessionnaires. La participation de Mazda au PAVAC est une contribution envers ce but. Le PAVAC est un service gratuit. Les résultats de PAVAC sont rapides, équitables et finaux car la décision rendue est définitive pour vous, le client et pour Mazda Canada Inc.

▼ Programme d'Arbitrage pour les véhicules automobiles du Canada (PAVAC)

Si un problème particulier se présente pour lequel le client et Mazda, et/ou un de ses concessionnaires ne peuvent pas atteindre une solution (non acceptable par tous les intéressés), le client peut requérir les services offerts par le Programme d'Arbitrage pour les véhicules automobiles du Canada (PAVAC).

Le PAVAC utilise les services d'Administrateurs Provinciaux pour assister les clients avec le programme et la préparation de leur audience d'arbitrage. Cependant, avant de vous adresser au PAVAC, vous devez suivre les étapes de résolution de différends, décrites précédemment, proposées par le manufacturier.

Le PAVAC est effectif dans toutes les provinces et territoires.

Les clients qui désirent obtenir de plus amples renseignements sur le Programme devraient s'adresser à l'Administrateur Provincial au 1 (800) 207-0685, ou en contactant le Bureau du Programme d'Arbitrage pour les véhicules automobiles du Canada à l'adresse suivante:

Assistance à la clientèle

Programme d'Arbitrage pour les véhicules automobiles du Canada

235 Yorkland Boulevard, Suite 300

North York, Ontario

M2J 4Y8

<http://camvap.ca>

Les Administrateurs Provinciaux locaux peuvent être contactés:

Province/Territoire	Numéro du PAVAC
Colombie Britannique et Territoires du Yukon	1 (800) 207-0685
Alberta et Territoires du Nord-Ouest	1 (800) 207-0685
Saskatchewan	1 (800) 207-0685
Manitoba	1 (800) 207-0685
Ontario	1 (800) 207-0685
Canada Atlantique	1 (800) 207-0685
Québec	1 (800) 207-0685

▼ Bureaux régionaux

BUREAUX RÉGIONAUX	ZONES COUVERTES
MAZDA CANADA INC. RÉGION DE L'OUEST 5011 275 STREET LANGLEY, COLOMBIE-BRITANNIQUE V4W 0A8 (778) 369-2100 1 (800) 663-0908	ALBERTA, COLOMBIE-BRITANNIQUE, MANITOBA, SASKATCHEWAN, YUKON
MAZDA CANADA INC. RÉGION CENTRALE 55 VOGELL ROAD, RICHMOND HILL, ONTARIO, L4B 3K5 1 (800) 263-4680	ONTARIO, NOUVEAU BRUNSWICK, NOUVELLE ÉCOSSE, ILE DU PRINCE ÉDOUARD, TERRE-NEUVE
MAZDA CANADA INC. QUÉBEC RÉGION 6111 ROUTE TRANSCANADIENNE POINTE CLAIRE, QUÉBEC H9R 5A5 (514) 694-6390	QUÉBEC

Assistance à la clientèle (Porto Rico)

Votre satisfaction complète et permanente est notre affaire. C'est pourquoi tous les concessionnaires agréés Mazda possèdent les connaissances et l'outillage nécessaires pour maintenir votre véhicule en parfait état.

Si vous avez des questions ou des recommandations sur comment améliorer le service de votre véhicule Mazda ou le service offert par le personnel d'un concessionnaire Mazda, nous vous recommandons de suivre les étapes suivantes:

▼ ÉTAPE 1

Discutez de la situation avec un concessionnaire agréé Mazda. Ceci est l'approche la meilleure et la plus rapide pour régler un problème. Si votre problème n'a pas été réglé par le DÉPARTEMENT DU SERVICE À LA CLIENTÈLE, le DÉPARTEMENT DES VENTES, le DÉPARTEMENT DU SERVICE ou le GÉRANT DES PIÈCES, veuillez alors contacter le DIRECTEUR GÉNÉRAL ou le PROPRIÉTAIRE de l'établissement.

▼ ÉTAPE 2

Si après avoir suivi l'ÉTAPE 1, vous pensez avoir besoin d'une assistance supplémentaire, veuillez contacter le représentant local de Mazda.

Se référer à Importateur/Distributeur à la page 8-16.

Veuillez nous fournir l'information suivante:

1. Votre nom, adresse et numéro de téléphone
2. L'année et le modèle du véhicule
3. Le numéro d'identification du véhicule (17 caractères, indiqué sur votre preuve d'enregistrement et situé dans le coin supérieur du tableau de bord, du côté passager)
4. Date d'achat et kilométrage actuel
5. Le nom et l'emplacement du concessionnaire
6. Votre ou vos questions

Assistance à la clientèle

Assistance à la clientèle (Mexique)

Votre satisfaction complète et permanente est notre affaire. Nous sommes ici pour vous servir. Tous les concessionnaires agréés Mazda possèdent les connaissances et l'outillage nécessaires pour maintenir votre véhicule en parfait état.

Si vous avez des questions ou des recommandations sur comment améliorer le service de votre véhicule Mazda ou le service offert par le personnel d'un concessionnaire Mazda, nous vous recommandons de suivre les étapes suivantes:

▼ Adressez-vous à votre concessionnaire Mazda

Discutez de la situation avec un concessionnaire agréé Mazda. Ceci est l'approche la meilleure et la plus rapide pour régler un problème.

- Si votre problème n'a pas été réglé par le DÉPARTEMENT DU SERVICE À LA CLIENTÈLE, le DÉPARTEMENT DES VENTES, le DÉPARTEMENT DU SERVICE ou le GÉRANT DES PIÈCES, veuillez alors contacter le DIRECTEUR GÉNÉRAL ou le PROPRIÉTAIRE de l'établissement.
- S'il devient nécessaire de faire modifier les composants ou le système de câblage du système de retenue supplémentaire pour accommoder une personne avec certaines conditions médicales selon l'avis d'un médecin certifié; contactez votre concessionnaire afin d'éviter de perdre la garantie de votre véhicule ce qui se produirait si un tiers embauché par le client effectue des modifications nécessaires à ce système.

Se connecter à www.mazdamexico.com.mx

Les réponses à de nombreuses questions, telles que comment localiser ou entrer en contact avec un concessionnaire Mazda local au Mexique, peuvent y être trouvées.

Courriel : cliquer sur “Contactanos” en haut de la page sur www.mazdamexico.com.mx

En téléphonant au: 01 800 01 MAZDA (62932)

Par courrier à:

Attention: Assistance à la clientèle

Mazda Motor de Mexico

Mario Pani 400 PB, Col. Santa Fe Cuajimalpa, Delegación Cuajimalpa de Morelos, Ciudad de México, CP 05348

Tél: Assistance à la clientèle

01 800 01 MAZDA (62932).

Assistance à la clientèle

Afin que nous puissions vous servir efficacement et immédiatement, veuillez nous fournir l'information suivante:

1. Votre nom, adresse et numéro de téléphone
2. L'année et le modèle du véhicule
3. Le numéro d'identification du véhicule (17 caractères, indiqué sur votre preuve d'enregistrement et situé dans le coin supérieur du tableau de bord, du côté passager)
4. Date d'achat et kilométrage actuel
5. Le nom et l'emplacement du concessionnaire
6. Votre ou vos questions

Importateur/distributeurs Mazda

Importateur/Distributeur

▼ États-Unis

Mazda North American Operations

200 Spectrum Center Drive Suite 100

Irvine, California 92618

P.O. Box 19734

Irvine, CA 92623-9734 U.S.A.

Tél: 1 (800) 222-5500 (aux États-Unis)

(949) 727-1990 (de l'extérieur des

États-Unis)

▼ CANADA

Mazda Canada Inc.

55 Vogell Road, Richmond Hill,

Ontario, L4B 3K5 Canada

Tél: 1 (800) 263-4680 (au Canada)

(905) 787-7000 (de l'extérieur du Canada)

▼ PORTO RICO/ÉTATS-UNIS Îles Vierges

International Automotive Distributor Group, LLC. (Mazda de Puerto Rico)

P.O. Box 191850, San Juan, Porto Rico
00919-1850

Tél: (787) 641-1777

▼ MEXIQUE

Mazda Motor de Mexico

Mario Pani 400 PB, Col. Santa Fe

Cuajimalpa, Delegación Cuajimalpa de

Morelos, Ciudad de México, CP 05348

Tél: Service des relations avec la clientèle:

01 (800) 016 2932 au Mexique

▼ GUAM

Triple J Motors

157 South Marine Drive, Tamuning,

GUAM 96911 USA

P.O. Box 6066 Tamuning, Guam 96931

Tél: (671) 649-6555

▼ SAIPAN

Pacific International Marianas, Inc.

(d.b.a. Midway Motors)

P.O. Box 887 Saipan, MP 96950

Tél: (670) 234-7524

Triple J Saipan, Inc.

(d.b.a. Triple J Motors)

P.O. Box 500487 Saipan, MP 96950-0487

Tél: (670) 234-7133/3051

▼ SAMOA AMÉRICAINES

Polynesia Motors, Inc.

P.O. Box 1120, Pago Pago, American

Samoa 96799

Tél: (684) 699-9347

Signalement des problèmes de sécurité (États-Unis)

Si vous pensez que votre véhicule présente une anomalie susceptible de provoquer un accident, des blessures corporelles ou la mort, vous devez en informer immédiatement la National Highway Traffic Safety Administration (NHTSA) ainsi que Mazda Motor Corporation (votre importateur/distributeur Mazda).

Si la NHTSA reçoit plusieurs plaintes identiques, elle peut procéder à une enquête et, en cas d'anomalie compromettant la sécurité constatée sur un groupe de véhicules, elle peut ordonner une campagne de rappel et de mesures correctives. Toutefois, la NHTSA ne peut intervenir pour régler un différend entre vous, votre concessionnaire ou Mazda Motor Corporation (votre importateur/distributeur Mazda).

Vous pouvez joindre la NHTSA par téléphone au numéro sans frais d'assistance téléphonique Vehicle Safety Hotline à 1-888-327-4236 (TTY:1-800-424-9153); rendez-vous sur le site <http://www.safercar.gov>; ou par courrier postal à l'adresse suivante: Administrator, NHTSA, 1200 New Jersey Avenue, SE., Washington, DC, 20590. Vous pouvez également obtenir des renseignements sur la sécurité des véhicules automobiles sur <http://www.safercar.gov>.

REMARQUE

Si vous résidez aux États-Unis, toute la correspondance à Mazda Motor Corporation devrait être adressée à:

*Mazda North American Operations
200 Spectrum Center Drive Suite 100
Irvine, California 92618*

ou

P.O. Box 19734

Irvine, CA 92623-9734

Centre de découverte clientèle ou au numéro sans frais 1 (800) 222-5500

Si vous résidez à l'extérieur des États-Unis, veuillez contacter le distributeur Mazda le plus proche indiqué (page 8-16) de ce manuel.

Signalement des problèmes de sécurité

Signalement des problèmes de sécurité (Canada)

Les clients canadiens désireux de signaler un défaut ou une préoccupation liés à la sécurité à la Division des enquêtes sur les défauts et rappels de Transports Canada peuvent téléphoner au numéro sans frais 1-800-333-0510 ou consulter le site Web de la Sécurité routière à l'adresse suivante :

<https://www.tc.gc.ca/en/services/road.html>

Garanties applicables à ce véhicule Mazda

- Garantie limitée des véhicules neufs
- Garantie limitée du groupe motopropulseur
- Garantie limitée du système de protection pour la sécurité
- Garantie limitée contre les perforations
- Garantie fédérale du système antipollution/Garantie de la Californie du système antipollution
 - Garantie contre les défauts du système antipollution
 - Garantie de l'efficacité du système antipollution
- Garantie du système antipollution
- Garantie limitée des pièces de rechange et accessoires
- Garantie des pneus

REMARQUE

Les informations concernant la garantie varient selon le pays. Se référer au Livret de garantie, pour plus d'informations au sujet de la garantie.

Garantie

Utilisation du véhicule en dehors des États-Unis et du Canada

Les réglementations gouvernementales aux États-Unis et au Canada requièrent que les véhicules automobiles soient conformes aux réglementations concernant les gaz d'échappement et les normes de sécurité. Dès lors, les véhicules construits pour les marchés américain et canadien peuvent être différents de ceux vendus dans d'autres pays.

Ceci peut faire que, dans un autre pays, votre véhicule ne puisse pas toujours recevoir un entretien adéquat. Nous conseillons vivement de NE PAS utiliser votre véhicule Mazda en dehors des États-Unis et du Canada.

États-Unis

Cependant, en cas de déménagement permanent au Canada, les véhicules Mazda construits pour les États-Unis sont éligibles à l'exportation au Canada après des modifications spécifiques au véhicule pour le rendre conforme aux exigences des Normes de sécurité des véhicules automobiles du Canada (NSVAC).

Canada

Cependant, en cas de déménagement permanent aux États-Unis, les véhicules Mazda construits pour le Canada sont éligibles à l'exportation aux États-Unis après des modifications au véhicule pour le rendre conforme aux exigences de la FMVSS (Federal Motor Vehicle Safety Standards) aux États-Unis.

REMARQUE

Ceci s'applique à une situation où l'importation/exportation est permanente et ne concerne pas les visiteurs temporaires.

Les problèmes suivants peuvent se présenter si votre véhicule est utilisé en dehors des États-Unis et du Canada:

- Le carburant approprié peut ne pas être disponible. Les carburants au plomb ou à faible indice d'octane utilisés localement peuvent entraîner un mauvais fonctionnement du véhicule et endommager le système antipollution et le moteur.
- Il peut manquer de centres de réparations, d'outils, d'équipements et de pièces de rechange appropriés.

Se référer au Livret de garantie, pour plus d'informations.

Immatriculation du véhicule à l'étranger (Sauf États-Unis et Canada)

Il pourra être problématique d'enregistrer le véhicule dans un pays étranger, selon que le véhicule satisfait ou non aux normes de pollution et de sécurité spécifiques en vigueur dans le pays où le véhicule sera conduit. Par conséquent, vous pourrez être tenu d'effectuer des modifications du véhicule à vos propres frais afin de satisfaire à la réglementation.

En outre, il faut être conscient des problèmes suivants:

Il pourra être difficile ou impossible d'effectuer un entretien satisfaisant du véhicule dans un autre pays.

Le carburant spécifié pour votre véhicule peut ne pas être disponible.

Les pièces, les techniques d'entretien et les outils nécessaires à l'entretien et à la réparation de votre véhicule peuvent ne pas être disponibles.

Il peut ne pas y avoir de concessionnaire agréé Mazda dans le pays où l'on désire emmener le véhicule.

De plus, la garantie du manufacturier Mazda n'est valide que dans certains pays.

Garantie

Pièces et accessoires non originaux additionnels

Des pièces et accessoires non originaux additionnels pour véhicules Mazda sont disponibles dans certains magasins.

Ils peuvent être montés sur ce véhicule, mais ils ne sont pas approuvés par Mazda pour une utilisation sur des véhicules Mazda. L'installation de pièces et accessoires non originaux additionnels peut affecter les performances du véhicule ou les systèmes pour la sécurité; la garantie Mazda ne couvrira pas ces problèmes. Avant d'installer toute pièce ou accessoire non original additionnel, consulter un concessionnaire agréé Mazda.

PRUDENCE

Consulter un concessionnaire agréé Mazda avant d'installer toute pièce ou accessoires non original:

Des pièces ou accessoires qui ne sont pas bien conçus peuvent affecter les performances du véhicule ou les systèmes pour la sécurité. Ceci peut causer un accident ou augmenter les risques de blessures en cas d'accident.

Dès lors, faire très attention lors de la sélection et de l'installation d'accessoires additionnels, comme des téléphones, des émetteurs/récepteurs radio, des systèmes de son et des systèmes d'alarme pour voiture:

Toute sélection ou installation incorrecte de pièces et accessoires non originaux additionnels ou l'installation par une personne non qualifiée est dangereuse. Des systèmes vitaux peuvent être endommagés, causant le calage du moteur, l'activation du coussin d'air (SRS), l'inactivation du système ABS/TCS/DSC ou un incendie dans le véhicule.

Mazda n'assume aucune responsabilité pour mort, blessures ou frais qui peuvent résulter de l'installation de pièce ou accessoire non original.

Avertissement concernant l'utilisation de téléphones cellulaires

PRUDENCE

Prière de respecter la réglementation locale applicable concernant l'utilisation d'équipement de communication dans le véhicule:

L'utilisation d'appareils comme un téléphone cellulaire, un ordinateur, une radio portable, un dispositif de système de positionnement global ou autre appareil, par le conducteur, pendant la conduite est dangereux. La composition d'un numéro sur un téléphone cellulaire pendant la conduite occupe aussi les mains du conducteur. L'utilisation de ces appareils causera une perte de concentration à la route par le conducteur et peut causer un accident grave. Si un passager ne peut utiliser l'appareil, se garer dans un endroit sécuritaire avant l'utilisation. Si l'utilisation d'un téléphone cellulaire est absolument nécessaire malgré cet avertissement, utiliser un système mains-libres pour avoir les mains disponibles pour la conduite du véhicule. Ne jamais utiliser de téléphone cellulaire ou autre appareil pendant la conduite, et se concentrer plutôt sur la conduite qui requiert toute l'attention du conducteur.

Enregistreur de données de conduite

Enregistreur de données de conduite (États-Unis et Canada)

Ce véhicule est doté d'un enregistreur de données de conduite (EDR). L'objectif principal d'un EDR consiste à enregistrer, lors de situations de collisions ou similaires, comme le déploiement d'un sac d'air ou une collision avec un obstacle sur la route, les données permettront de comprendre les performances des systèmes d'un véhicule. L'EDR est conçu pour enregistrer les données relatives à la dynamique du véhicule et aux systèmes de sécurité pendant une courte période, généralement d'un maximum de 30 secondes. L'EDR dans ce véhicule est conçu pour enregistrer les données suivantes:

- Fonctionnement des divers systèmes dans votre véhicule;
- Si oui ou non les ceintures de sécurité du conducteur et des passagers étaient bouclées/attachées;
- La distance d'appui (le cas échéant) du conducteur sur la pédale d'accélérateur/de frein; et,
- À quelle vitesse circule le véhicule.

Ces données peuvent aider à une meilleure compréhension des circonstances entraînant des collisions et des blessures.

REMARQUE:

Les données de l'EDR ne sont enregistrées par votre véhicule qu'en cas de collision ou accident similaire majeur; aucune donnée n'est enregistrée par l'EDR dans des conditions de conduite normales et aucun renseignement personnel (par ex.: nom, sexe, âge et lieu de la collision) n'est enregistré. Toutefois les autres parties, comme les autorités chargées de faire appliquer les lois, peuvent associer les données de l'EDR au type de données d'identification personnelle qui sont habituellement obtenues lors d'une enquête sur une collision.

Pour lire les données enregistrées par un EDR, un équipement spécial est nécessaire et il faut accéder au véhicule ou à l'EDR. En plus du fabricant du véhicule, les autres parties, comme les autorités chargées de faire appliquer les lois, qui disposent de l'équipement spécial, peuvent lire les informations s'ils ont accès au véhicule ou à l'EDR.

Mazda ne divulguera aucune des données enregistrées dans un EDR à un tiers, sauf:

- Si un accord écrit est obtenu de la part du propriétaire du véhicule ou du preneur à bail
- Si la police ou d'autres autorités chargées de faire appliquer les lois le demandent officiellement
- Si elles sont utilisées pour défendre Mazda dans le cadre d'une procédure juridique, d'une réclamation ou d'un arbitrage
- Si un juge ou un tribunal l'ordonne

Toutefois, si nécessaire, Mazda:

- Utilisera les données pour effectuer des recherches sur les performances des véhicules Mazda, notamment sur la sécurité.

Enregistreur de données de conduite

- Divulguera les données ou un récapitulatif des données à un tiers à des fins de recherche, sans divulguer des informations d'identification du véhicule ou du propriétaire.

Enregistrement des données de véhicule

Enregistrement des données de véhicule

Ce véhicule est équipé d'un ordinateur qui enregistre les données principales suivantes du véhicule relatives aux contrôles de véhicules, le fonctionnement et autres conditions de conduite.

Données enregistrées

- Les conditions relatives au véhicule telles que les vitesses du moteur et du véhicule
- Les conditions des opérations de conduite telles que les pédales d'accélérateur et de frein, et les informations relatives aux conditions environnementales tandis que le véhicule roule
- Les informations de diagnostic des anomalies de chaque ordinateur sur le véhicule
- Les informations relatives aux contrôles des autres ordinateurs sur le véhicule

REMARQUE

Les données enregistrées peuvent varier selon la classe du véhicule et l'équipement en option. La voix et les images ne sont pas enregistrées.

Traitement des données

Mazda et ses sous-traitants peuvent obtenir et utiliser les données enregistrées pour le diagnostic des anomalies du véhicule, la recherche et le développement et l'amélioration de la qualité.

Mazda ne divulguera ni ne fournira les données obtenues à une tierce partie, à moins que:

- Un accord du propriétaire du véhicule (accords du bailleur et du preneur du véhicule loué) ne soit obtenu.
- Si la police ou d'autres autorités chargées de faire appliquer les lois le demandent officiellement
- Pour le traitement statistique par une institution de recherche après un traitement des données de sorte que l'identification du propriétaire ou du véhicule soit impossible

Système de classement uniforme de la qualité des pneus (UTQGS)

Système de classement uniforme de la qualité des pneus (UTQGS)

Cette information s'applique au système de classement des pneus conçu par la National Highway Traffic Safety Administration (NHTSA) des États-Unis, pour le classement des pneus suivant l'usure de la bande de roulement, l'adhérence et la température d'opération du pneu.

▼ Usure de la bande de roulement

L'indice d'usure de la bande de roulement est basé sur le taux d'usure d'un pneu mis à l'essai dans des conditions spécifiques sur un circuit routier répondant aux normes gouvernementales.

Si, par exemple, un pneu a un indice d'usure de 150, il s'usera 1,5 fois plus lentement qu'un pneu qui affiche un indice de 100.

Les performances relatives du pneu dépendent des conditions qui prévalaient lors de l'essai et peuvent varier sensiblement selon les habitudes de conduite, l'entretien, les conditions routières et le climat.

▼ Adhérence (AA, A, B, C)

Les indices d'adhésion sont, du plus élevé au plus bas, AA, A, B et C. Ces indices représentent la capacité du pneu d'effectuer un arrêt complet sur une chaussée mouillée, telle que mesurée dans des conditions contrôlées sur des surfaces de route en asphalte et en ciment répondant aux normes gouvernementales. Un pneu portant l'indice C peut avoir une mauvaise performance d'adhérence.



L'indice d'adhérence assigné à ce pneu est basé sur des essais d'adhérence au freinage (en ligne droite) et n'incluent pas les caractéristiques d'accélération, dans les virages, d'aquaplanage ou de limite de traction.

Système de classement uniforme de la qualité des pneus (UTQGS)

▼ Température (A, B, C)

Les indices de température A (le meilleur), B et C représentent la résistance du pneu à la génération de chaleur et à sa capacité de dissipation de chaleur lorsque testé dans des conditions spécifiques en laboratoire sur une roue d'essai.

Des températures élevées pendant de longues durées peuvent causer la dégradation du matériau du pneu et réduire la durée de vie du pneu, et des températures excessives peuvent entraîner la défaillance soudaine du pneu.

L'indice C correspond au niveau de performance requis des pneus de véhicules de promenade suivant le Federal Motor Vehicle Safety Standard No. 109. Les indices A et B représentent des niveaux plus élevés de performance sur la roue d'essai en laboratoire, que le niveau minimum requis par la loi.



Garder les pneus du véhicule correctement gonflés, sans les surcharger:

Il est dangereux de conduire le véhicule avec des pneus incorrectement gonflés ou surchargés. Une vitesse excessive, le sous-gonflage ou une charge excessive que ce soit séparément ou ensembles, peuvent causer une augmentation de la température et la défaillance possible du pneu. L'indice de température pour ce pneu est établi sur un pneu correctement gonflé et non surchargé.

Ces indices seront ajoutés au flanc des pneus de véhicules de promenade au cours des années à venir suivant un programme établi par la National Highway Traffic Safety Administration (NHTSA) des États-Unis et les fabricants de pneus.

Les indices des pneus montés d'origine ou disponibles en option sur les véhicules Mazda peuvent varier.

TOUS LES PNEUS POUR VÉHICULES DE PROMENADE DOIVENT ÊTRE CONFORMES À CES INDICES ET À TOUTES LES AUTRES EXIGENCES FÉDÉRALES SUR LA SÉCURITÉ DES PNEUS.

Système de classement uniforme de la qualité des pneus (UTQGS)

▼ CLASSEMENT UNIFORME DE LA QUALITÉ DES PNEUS

Les classements de qualité sont trouvés là où ils s'appliquent sur le flanc du pneu entre l'épaulement de bande de roulement et la largeur de section maximale.

Par exemple:

TREADWEAR 200 TRACTION AA TEMPERATURE A

INDICE UTQGS (exemple)

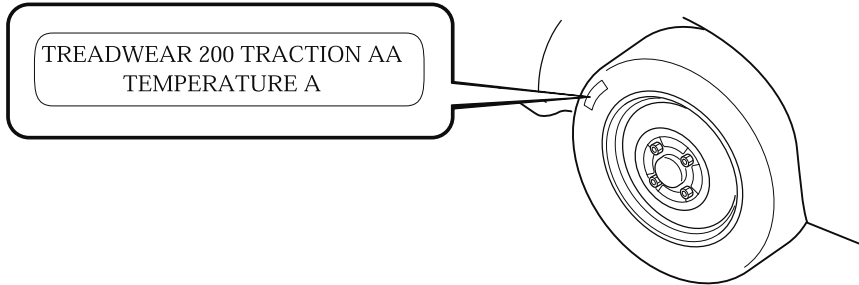

Informations relatives aux pneus (États-Unis)

Étiquetage des pneus

Les lois fédérales exigent que les fabricants placent des informations standardisées sur la paroi latérale de tous les pneus. Ces informations identifient et décrivent les caractéristiques fondamentales du pneu, et fournissent aussi un numéro d'identification du pneu comme certificat standard de sécurité en cas de rappel.

▼ Informations figurant sur les pneus des véhicules pour passagers

Se reporter à l'échantillon ci-dessous.

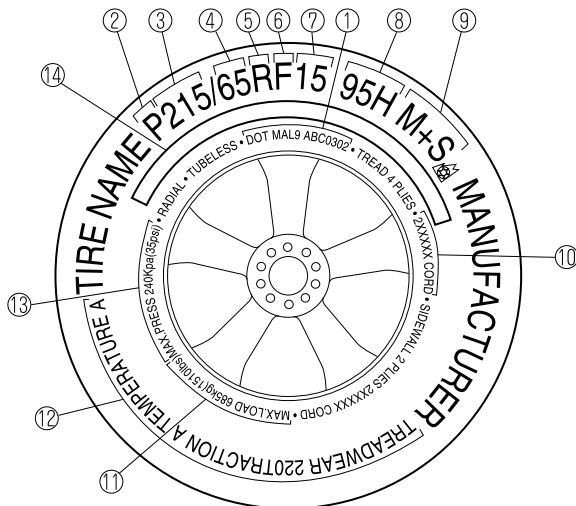

1. TIN: U.S. DOT numéro d'identification du pneu
2. Pneu de voiture pour passagers
3. Largeur nominale du pneu en millimètres
4. Rapport hauteur/largeur (taux d'aspect)
5. Radial
6. Pneu à flancs renforcés
7. Code de diamètre de jante
8. Indice de charge & symbole de vitesse
9. Conditions d'enneigement sévères
10. Composition des plis du pneu et matériaux utilisés
11. Indice de charge max.
12. Indices d'usure de la bande de roulement, d'adhérence et de température
13. Pression de gonflage admissible max.
14. AVERTISSEMENT POUR LA SÉCURITÉ

Informations relatives aux pneus (États-Unis)

P215/65R15 95H est un exemple de taille de pneu et de norme d'indice de charge. Voici une explication des différents composants de cette taille de pneu et de la norme d'indice de charge. Bien noter que la taille de pneu et la norme d'indice de charge peuvent différer de l'exemple.

P

Indique un pneu qui a été installé sur des automobiles, des SUV, des minivans, et des camionnettes, comme indiqué par Tire and Rim Association (T&RA).

REMARQUE

Si votre taille de pneu ne commence pas par une lettre, alors celle-ci est peut-être désignée par l'ETRTO (European Tire and Rim Technical Organization) ou par la JATMA (Japan Tire Manufacturing Association).

215

“215” est la largeur nominale du pneu en millimètres. Ce nombre à trois chiffres indique la largeur du pneu en millimètres, d'un bord de la paroi latérale à l'autre. En général, plus le nombre est grand, plus le pneu est large.

65

“65” est le taux d'aspect. Ce nombre à deux chiffres indique le rapport hauteur/largeur du pneu.

R

“R” est le symbole de structure du pneu. R indique “Structure radiale des plis”.

15

“15” est le diamètre de jante de roue en pouces.

95

“95” est l'indice de charge. Ce nombre à deux ou trois chiffres indique le poids que chaque pneu peut supporter.

H

“H” est l'indice de vitesse. L'indice de vitesse indique la vitesse maximum correspondant à la norme d'utilisation du pneu.

Indice alphabétique	Indice de vitesse
Q	99 mi/h
R	106 mi/h
S	112 mi/h
T	118 mi/h

Informations relatives aux pneus (États-Unis)

Indice alphabétique	Indice de vitesse
U	124 mi/h
H	130 mi/h
V	149 mi/h
W	168* mph
Y	186* mph

* Pour les pneus ayant une capacité de vitesse maximum supérieure à 149 mi/h, les fabricants de pneus utilisent parfois les lettres ZR. Pour les pneus ayant une capacité de vitesse maximum supérieure à 186 mi/h, les fabricants de pneus utilisent toujours les lettres ZR.

M+S ou M/S : Boue et neige

AT: Tous terrains.

AS: Toutes saisons. Les symboles “M+S” ou “M/S” indiquent que le pneu peut être utilisé dans la boue et la neige.

U.S. DOT numéro d'identification du pneu (TIN)

Ceci commence par les lettres “DOT” qui indiquent que le pneu est conforme aux normes fédérales. Les deux chiffres ou lettres suivants sont le code de l'usine ayant fabriqué le pneu, et les quatre derniers chiffres représentent la semaine et l'année de fabrication du pneu. Par exemple, les chiffres 457 signifient la 45^e semaine de 1997. Après 2000, les nombres possèdent quatre chiffres. Par exemple, le nombre 2102 signifie la 21^e semaine de 2002. Les autres chiffres sont des codes de commercialisation utilisés à la discrétion du fabricant. Ces informations sont utilisées pour contacter les clients au cas où un défaut du pneu exige un rappel de celui-ci.

Composition des plis du pneu et matériaux utilisés

Le nombre de plis indique le nombre de couches de tissu revêtu de caoutchouc dans le pneu. Généralement, plus le nombre de plis est grand, plus le poids pouvant être supporté par le pneu est grand. Les fabricants des pneus doivent aussi indiquer les matériaux de fabrication du pneu, tels que l'acier, le nylon, le polyester, etc.

Indice de charge maximum

Ce nombre indique la charge maximum, en kilogrammes et en livres, qui peut être supportée par le pneu.

Pression de gonflage admissible maximum

Ce nombre est la plus grande quantité de pression d'air à laquelle il est possible de gonfler le pneu dans les conditions de conduites normales.

Informations relatives aux pneus (États-Unis)

Indices d'usure de la bande de roulement, d'adhérence et de température

Usure de la bande de roulement: L'indice d'usure de la bande de roulement est basé sur le taux d'usure d'un pneu mis à l'essai dans des conditions spécifiques sur un circuit routier répondant aux normes gouvernementales. Si, par exemple, un pneu a un indice d'usure de 150, il s'usera 1,5 fois plus lentement qu'un pneu qui affiche un indice de 100.

Adhérence: Les indices d'adhésion sont, du plus élevé au plus bas, AA, A, B et C. Les indices représentent la capacité du pneu d'effectuer un arrêt complet sur une chaussée mouillée, telle que mesurée dans des conditions contrôlées sur des surfaces de route en asphalte et en ciment répondant aux normes gouvernementales. Un pneu portant l'indice C peut avoir une mauvaise performance d'adhérence.

Température: Les indices de température A (le meilleur), B et C représentent la résistance du pneu à la génération de chaleur et à sa capacité de dissipation de chaleur lorsqu'il est testé dans des conditions spécifiques en laboratoire sur une roue d'essai.

Pneus à neige

Dans certaines régions très enneigées, les autorités locales peuvent exiger l'utilisation de pneus neige véritables possédant une bande de roulement aux sculptures très profondes. Ces pneus ne doivent être utilisés qu'en paire ou équiper toutes les quatre roues. Veiller à acheter des pneus neige de même taille et de même structure que les autres pneus du véhicule.

AVERTISSEMENT POUR LA SÉCURITÉ

Les avertissements de sécurité suivants sont marqués sur la paroi latérale du pneu.

DES BLESSURES GRAVES PEUVENT ÊTRE CAUSÉES PAR:

- L'EXPLOSION DE L'ENSEMBLE PNEU/JANTE EN RAISON D'UN MONTAGE OU CORRESPONDANCE INCORRECTS ENTRE DIAMÈTRES PNEU/JANTE; NE JAMAIS DÉPASSER 40 psi (275 kPa) SUR LE TALON DU PNEU - MONTAGE DES PNEUS À CONFIER UNIQUEMENT À UN PERSONNEL QUALIFIÉ.
- ANOMALIE DES PNEUS DUE À UN SOUS-GONFLAGE/SURCHARGE/ DOMMAGE — SE CONFORMER AU MANUEL CONDUITE ET ENTRETIEN ET À LA PLAQUE SIGNALÉTIQUE DU VÉHICULE — VÉRIFIER SOUVENT LA PRESSION DE GONFLAGE DES PNEUS ET LEUR ÉTAT D'ENDOMMAGEMENT.

Informations relatives aux pneus (États-Unis)

▼ Informations relatives aux roues de secours à usage temporaire

Se reporter à l'échantillon ci-dessous.

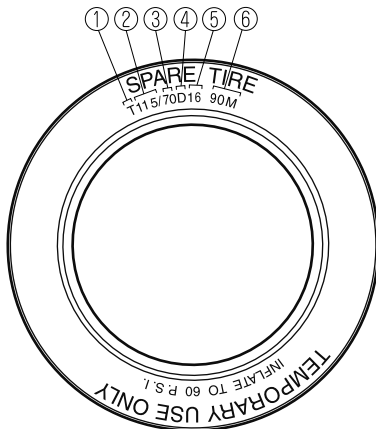

1. Roues de secours à usage temporaire
2. Largeur nominale du pneu en millimètres
3. Rapport hauteur/largeur (taux d'aspect)
4. Diagonale
5. Code de diamètre de jante
6. Indice de charge & symbole de vitesse

T115/70D16 90M est un exemple de taille de pneu et de norme d'indice de charge. Voici une explication des différents composants de cette taille de pneu et de la norme d'indice de charge. Bien noter que la taille de pneu et la norme d'indice de charge peuvent différer de l'exemple.

T

Indique un pneu qui a été installé sur des automobiles, des SUV, des minivans, et des camionnettes, comme indiqué par Tire and Rim Association (T&RA).

115

“115” est la largeur nominale du pneu en millimètres. Ce nombre à trois chiffres indique la largeur du pneu en millimètres, d'un bord de la paroi latérale à l'autre. En général, plus le nombre est grand, plus le pneu est large.

70

“70” est le taux d'aspect. Ce nombre à deux chiffres indique le rapport hauteur/largeur du pneu.

Informations relatives aux pneus (États-Unis)

D

“D” est le symbole de structure du pneu. D indique la “structure en diagonale des plis”.

16

“16” est le diamètre de jante de roue en pouces.

90

“90” est l'indice de charge. Ce nombre à deux ou trois chiffres indique le poids que chaque pneu peut supporter.

M

“M” est l'indice de vitesse. L'indice de vitesse indique la vitesse maximum correspondant à la norme d'utilisation du pneu.

Indice alphabétique	Indice de vitesse
M	81 mi/h

Informations relatives aux pneus (États-Unis)

Emplacement de l'étiquette de pneus (plaque signalétique)

L'étiquette des pneus mentionne la pression de gonflage des pneus par taille de pneu et d'autres informations importantes; elle se trouve sur le montant B du côté conducteur ou sur le bord du cadre de la portière du conducteur.

ÉCHANTILLON



TIRE AND LOADING INFORMATION RENSEIGNEMENTS SUR LES PNEUS ET LE CHARGEMENT			
SEATING CAPACITY NOMBRE DE PLACES	TOTAL 5	FRONT AVANT 2	REAR ARRIÈRE 3
The combined weight of occupants and cargo should never exceed xxx kg or lbs.* Le poids total des occupants et du chargement ne doit jamais dépasser xxx kg ou lbs.*			
TIRE PNEU	SIZE DIMENSIONS	COLD TIRE PRESSURE PRESSION DES PNEUS À FROID	SEE OWNER'S MANUAL FOR ADDITIONAL INFORMATION
FRONT AVANT	P195/70R14	200 kPa, 29 psi	VOIR LE MANUEL DE L'USAGER POUR PLUS DE RENSEIGNEMENTS (XXX)
REAR ARRIÈRE	P195/70R14	200 kPa, 29 psi	
SPARE DE SECOURS	T125/70D15	420 kPa, 60 psi	

▼ Pression de gonflage des pneus recommandée

L'étiquette des pneus mentionne la pression de gonflage des pneus recommandée en kPa et en psi pour les pneus installés en équipement d'origine sur le véhicule. Il est essentiel que la pression de gonflage des pneus du véhicule soit conservée à la pression recommandée. Il faut vérifier régulièrement la pression des pneus pour s'assurer que la pression de gonflage correcte est bien conservée.

Se référer à Pneus à la page 9-9.

REMARQUE

Les pressions de gonflage des pneus mentionnées sur la plaque signalétique du véhicule ou sur l'étiquette d'informations des pneus indiquent les pressions de gonflage des pneus à froid recommandées, mesurées lorsque les pneus sont froids, après que le véhicule ait été stationné pendant au moins 3 heures. Lors de la conduite, la température des pneus augmente, ce qui fait augmenter la pression des pneus.

Informations relatives aux pneus (États-Unis)

PRUDENCE

Toujours vérifier la pression de gonflage des pneus à intervalles réguliers conformément aux indications de pression de gonflage des pneus figurant sur l'étiquette des pneus et aux informations contenues dans ce guide de conduite et d'entretien:

Le fait de conduire avec des pneus sous-gonflés est dangereux.

Le sous-gonflage est la cause principale des anomalies des pneus, et peut causer graves fissurations, séparation de bande de roulement ou "éclatement", avec perte soudaine de contrôle du véhicule et plus grands risques de blessures. Le sous-gonflage augmente la courbure de la paroi latérale du pneu et la résistance au roulement, causant une augmentation de chaleur et des dommages internes au pneu. Il produit une fatigue indésirable du pneu, une usure irrégulière, et peut entraîner pertes de contrôle et accidents. Un pneu peut perdre jusqu'à la moitié de sa pression d'air sans paraître dégonflé! Il est impossible de juger si les pneus sont correctement gonflés ou pas rien qu'en les regardant.

▼ Vérification de la pression des pneus

1. Lorsque vous vérifiez la pression des pneus, veillez à ce que les pneus soient froids – c.-à-d. à ce qu'ils ne soient pas du tout échauffés par une conduite de même un seul mile.
2. Retirer le capuchon de la valve d'un pneu.
3. Enfoncer fermement la jauge de pneu sur la valve.
4. Ajouter de l'air pour obtenir la pression d'air recommandée.
5. Si l'on gonfle excessivement le pneu, libérer de l'air en enfonçant la tige métallique se trouvant au centre de la valve. Ensuite, vérifier à nouveau la pression à l'aide de la jauge de pneu.
6. Remplacer le capuchon de la valve.
7. Répéter cette opération sur chacun des pneus, y compris le pneu de secours.

REMARQUE

Certains pneus de secours exigent une pression de gonflage plus grande.

8. Inspecter visuellement les pneus pour s'assurer qu'ils ne comportent pas de clous ou d'autres objets encastrés susceptibles de percer le pneu et de causer une fuite d'air.
9. Vérifier les parois latérales pour s'assurer qu'il n'y a pas de griffures, de coupures, de hernies, de fissures ou d'autres irrégularités.

Informations relatives aux pneus (États-Unis)

▼ Glossaire des termes

Plaque signalétique des pneus: Étiquette indiquant les tailles de pneu d'origine, les pressions de gonflage recommandées, et le poids maximum pouvant être transporté par le véhicule.

Numéro d'identification du pneu (TIN): Numéro figurant sur la paroi latérale de chaque pneu, donnant des informations concernant la marque du pneu et l'usine de fabrication, la taille du pneu et la date de fabrication.

Pression de gonflage: Mesure de la quantité d'air dans un pneu.

kPa: Kilopascal, unité métrique de pression d'air.

psi: Livres par pouce carré, unité anglaise de pression d'air.

Montant B: Montant structurel se trouvant sur le côté du véhicule derrière la portière avant.

Équipement d'origine (EO): Décrit les composants d'origine du véhicule.

Limite de charge du véhicule: Valeur maximum du poids combiné des occupants et de la charge ajoutée.

Talon du pneu: Partie du pneu s'appuyant sur la jante.

Paroi latérale du pneu: Zone comprise entre le talon et la bande de roulement du pneu.

Bande de roulement du pneu: Zone du pourtour du pneu en contact avec la route lorsqu'il est monté sur le véhicule.

Nombre de places assises signifie le nombre total admissible d'occupants du véhicule. Le nombre de places assises figure sur l'étiquette des pneus.

Le **poids des options de production** est le poids combiné des options de production ordinaires installées, pesant plus de 2,3 kilogrammes en plus des éléments standard qu'elles remplacent, et non prises en compte auparavant dans le poids du véhicule en état de marche ou le poids des accessoires, y compris les freins surpuissants, les dispositifs de mise à niveau de conduite, la galerie de toit, la batterie surpuissante et les jantes spéciales.

La **jante** est le support métallique (roue) supportant un pneu ou un ensemble pneu et chambre à air sur laquelle le talon du pneu s'appuie.

Informations relatives aux pneus (États-Unis)

Entretien des pneus

L'entretien incorrect ou inadéquat du véhicule peut causer une usure anormale des pneus. Voici quelques points importants pour l'entretien:

▼ Pression de gonflage des pneus

Les pressions de gonflage de tous les pneus (y compris le pneu de la roue de secours) doivent être contrôlées tous les mois, lorsque les pneus sont froids. Les pressions recommandées doivent être respectées si l'on veut obtenir une conduite et une tenue de route optimale ainsi qu'une usure minimale des pneus. Utiliser les pressions spécifiées sur la plaque signalétique des informations des pneus du véhicule ou sur l'étiquette des pneus pour assurer la meilleure utilisation possible.

▼ Permutation des pneus

Pour égaliser l'usure des pneus, il est recommandé de les permuter tous les 12 000 km (7 500 milles) ou plus fréquemment si une usure irrégulière apparaît. Cependant Mazda recommande de permuter les pneus tous les 8 000 km (5 000 milles) pour aider à augmenter leur longévité et distribuer l'usure de manière plus uniforme.

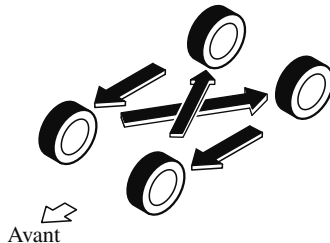

Ne pas inclure la roue de secours (USAGE TEMPORAIRE UNIQUEMENT) dans la permutation.

Vérifier si les pneus sont endommagés et s'ils sont usés irrégulièrement. L'usure anormale des pneus est généralement causée par une ou plusieurs des causes suivantes:

- Pression de gonflage incorrecte
- Alignement des roues inadéquat
- Équilibrage incorrect des roues
- Freinages importants

Après la permutation, veiller à régler les pressions de gonflage des pneus avant et arrière en fonction des spécifications (page 9-9) et vérifier le couple de serrage des écrous de roues.

Informations relatives aux pneus (États-Unis)

ATTENTION

Permuter les pneus unidirectionnels et les pneus à carcasse radiale à bande de roulement à dessins asymétriques ou à crampons de l'avant à l'arrière uniquement, et non pas entre la droite et la gauche. La performance des pneus sera réduite si la rotation est faite entre la droite et la gauche.

(Avec différentiel autobloquant)

Ne pas utiliser les pneus suivants:

- Pneus de dimension autre que celle recommandée
- Une combinaison de pneus de dimension ou de type différent
- Des pneus sous-gonflés

Si ces instructions ne sont pas suivies, la rotation des roues de droite et de gauche sera différente et cela applique une surcharge constante au différentiel autobloquant par viscosité.

Cela causera un mauvais fonctionnement.

▼ Remplacement d'un pneu

PRUDENCE

N'utiliser que des pneus en bon état:

La conduite avec des pneus usés est dangereuse. Des performances de freinage, direction et traction réduites peuvent causer un accident.

Si un pneu est usé régulièrement, un témoin d'usure apparaît en travers de la chape. Dans un tel cas, remplacer le pneu.

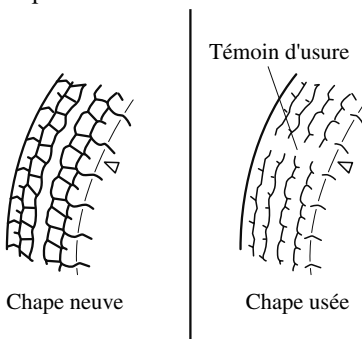

Il est nécessaire de remplacer le pneu avant que le témoin d'usure n'apparaisse en travers de la chape.

Informations relatives aux pneus (États-Unis)

REMARQUE

Les pneus s'abîment avec le temps, même si on ne les utilise pas pour rouler sur la route. Il est généralement recommandé de remplacer les pneus lorsqu'ils sont vieux de 6 ans ou plus. La chaleur causée par l'utilisation en climat chaud ou sous conditions de forte charge peut accélérer le processus de vieillissement. La date de fabrication du pneu (semaine et année) est indiquée par un numéro à 4 chiffres.

Se référer à Étiquetage des pneus à la page 8-30.

▼ Pratiques sécuritaires

Votre façon de conduire influe grandement sur le kilométrage des pneus et la sécurité. Cultiver donc de bonnes habitudes de conduite dans votre propre intérêt.

- Respecter les limites de vitesse indiquées et conduire à des vitesses sûres pour les conditions météorologiques actuelles.
- Éviter de démarrer, de vous arrêter et de tourner brusquement.
- Éviter les nids-de-poule et les objets se trouvant sur la route.
- Ne monter pas sur le trottoir ou ne touchez pas le bord du trottoir avec le pneu lorsque vous vous garez.



Si vous ressentez des vibrations soudaines ou des anomalies pendant la conduite, ou si vous suspectez un dommage du pneu ou du véhicule, ralentir immédiatement. Conduire prudemment jusqu'à ce que vous puissiez quitter la route en toute sécurité. Arrêter et vérifier si les pneus sont endommagés. Si un pneu est sous-gonflé ou endommagé, le dégonfler, enlever le pneu et la jante et le remplacer par la roue de secours. Si vous ne pouvez pas trouver de cause, faire remorquer le véhicule jusqu'au concessionnaire ou revendeur de pneus le plus proche pour faire inspecter le véhicule.

Informations relatives aux pneus (États-Unis)

Chargement du véhicule

PRUDENCE

Ne pas tracter de remorque avec ce véhicule:

Il est dangereux de tracter une remorque avec ce véhicule car celui-ci n'a pas été conçu pour tracter une remorque, et donc le système d'entraînement pourrait être négativement affecté, ce qui risquerait d'endommager le véhicule.

Le présent chapitre indique comment charger correctement le véhicule, afin de conserver le poids du véhicule chargé dans les limites nominales. En chargeant correctement le véhicule, on peut obtenir les meilleures performances possibles de son véhicule. Avant de charger le véhicule, se familiariser avec les termes suivants pour déterminer les normes de poids du véhicule, sur la base de l'étiquette du certificat de sécurité du véhicule et de l'étiquette d'informations relatives au chargement et aux pneus:

PRUDENCE

Véhicule surchargé:

Il est dangereux de surcharger un véhicule. Un véhicule surchargé peut mettre les passagers en danger. Le poids excessif sur le système de suspension du véhicule peut causer une panne des ressorts ou des amortisseurs, une panne des freins, des problèmes de conduite ou de direction, des irrégularités d'usure des pneus, des anomalies des pneus ou d'autres dommages.

Un véhicule surchargé est plus difficile à conduire et à contrôler. La distance nécessaire pour s'arrêter augmente aussi. En cas de surcharge vraiment excessive, les freins risquent de ne plus fonctionner du tout, en particulier sur les pentes fortes. La charge qu'un pneu peut supporter est fonction à la fois de la taille du pneu, de sa plage de chargement, et de la pression de gonflage correspondante.

Ne jamais surcharger le véhicule et toujours se conformer aux normes de poids du véhicule indiquées sur les étiquettes du certificat de sécurité et des informations relatives au chargement et aux pneus.

Informations relatives aux pneus (États-Unis)

Le poids en état de marche de base est le poids du véhicule comprenant le réservoir plein de carburant et tout l'équipement standard. Il ne comprend pas les passagers, les paquets ou les équipements en option.

Le **poids en état de marche du véhicule** est le poids du véhicule neuf au moment de la livraison, y compris les équipements non standard.

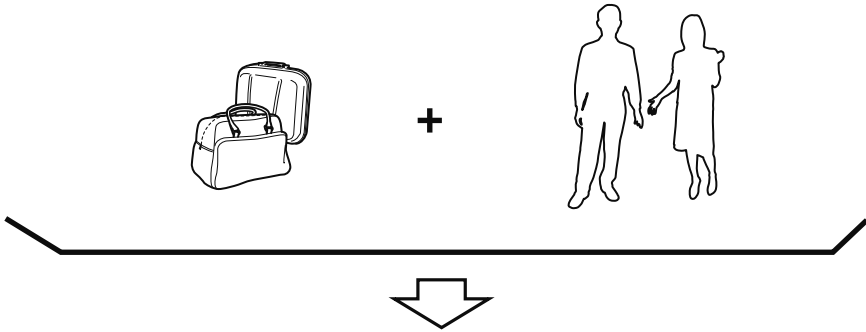

CHARGE UTILE

La **charge utile** est le poids combiné des paquets et des passagers que le véhicule peut transporter. La charge utile maximum de votre véhicule est mentionnée sur l'étiquette des informations relatives au chargement et aux pneus se trouvant sur le cadre de portière du conducteur ou sur le montant de portière. Pour la charge utile maximum, voir "THE COMBINATION WEIGHT OF OCCUPANTS AND CARGO SHOULD NEVER EXCEED XXX kg or XXX lbs". La charge utile mentionnée sur l'étiquette des pneus est la charge utile maximum pour le véhicule fabriqué par l'usine de montage. Si des équipements non standard ont été installés sur le véhicule, le poids de cet équipement doit être soustrait de la charge utile mentionnée sur l'étiquette des pneus afin d'obtenir une bonne précision.

Informations relatives aux pneus (États-Unis)

ÉCHANTILLON



TIRE AND LOADING INFORMATION
RENSEIGNEMENTS SUR LES PNEUS ET LE CHARGEMENT

SEATING CAPACITY NOMBRE DE PLACES	TOTAL 5	FRONT AVANT 2	REAR ARRIÈRE 3
--------------------------------------	---------	------------------	-------------------

The combined weight of occupants and cargo should never exceed xxx kg or lbs.*
 Le poids total des occupants et du chargement ne doit jamais dépasser xxx kg ou xxx lb.*

TIRE PNEU	SIZE DIMENSIONS	COLD TIRE PRESSURE PRESSION DES PNEUS À FROID	SEE OWNER'S MANUAL FOR ADDITIONAL INFORMATION
FRONT AVANT	P195/70R14	200 kPa, 29 psi	VOIR LE MANUEL DE L'USAGER POUR PLUS DE RENSEIGNEMENTS
REAR ARRIÈRE	P195/70R14	200 kPa, 29 psi	
SPARE DE SECOURS	T125/70D15	420 kPa, 60 psi	

(XXX)



PAQUET

Le **poids de la charge ajoutée** comprend tout le poids ajouté au poids en état de marche de base, y compris les paquets et les équipements en option.

Informations relatives aux pneus (États-Unis)

La limite du poids de la charge ajoutée diminue en fonction du nombre d'occupants du véhicule. La limite du poids de la charge ajoutée peut être calculée en soustrayant le poids total des occupants du véhicule de la valeur du “poids combiné maximum des occupants et des paquets” mentionnée sur l'étiquette des pneus.

Exemples: Sur la base d'un seul occupant pesant 68 kg (150 lbs), et d'une valeur de 385 kg (849 lbs) pour le “poids combiné maximum des occupants et des paquets”:

La limite du poids de la charge ajoutée avec un occupant est de $385 \text{ kg (849 lbs)} - 68 \text{ kg (150 lbs)} = 317 \text{ kg (699 lbs)}$

La limite du poids de la charge ajoutée avec deux occupants est de $385 \text{ kg (849 lbs)} - (68 \times 2) \text{ kg (150} \times 2 \text{ lbs)} = 249 \text{ kg (549 lbs)}$

Si le poids des occupants augmente, la limite du poids de la charge ajoutée diminue d'autant.

PBE (poids brut sur l'essieu) est le poids total placé sur chaque essieu (avant et arrière) - y compris le poids en état de marche du véhicule et toute la charge utile.

PNBE (poids nominal brut sur l'essieu) est le poids admissible maximum pouvant être supporté par un seul essieu (avant ou arrière). **Ces nombres sont mentionnés sur l'étiquette du certificat de conformité à la sécurité située sur le cadre de portière ou sur le montant de portière du conducteur. La charge totale supportée par chaque essieu ne doit jamais dépasser son PNBE.**

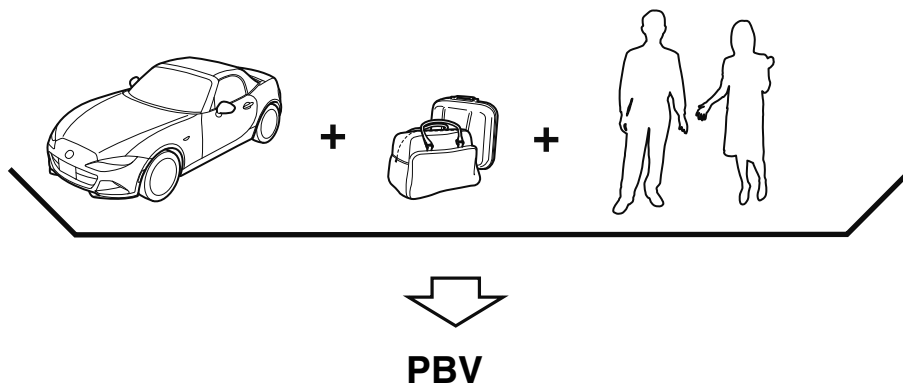

PBV (poids brut du véhicule) est le poids en état de marche du véhicule + les bagages + les passagers.

Informations relatives aux pneus (États-Unis)

Veiller toujours à ne pas dépasser les limites nominales du poids sur l'essieu.

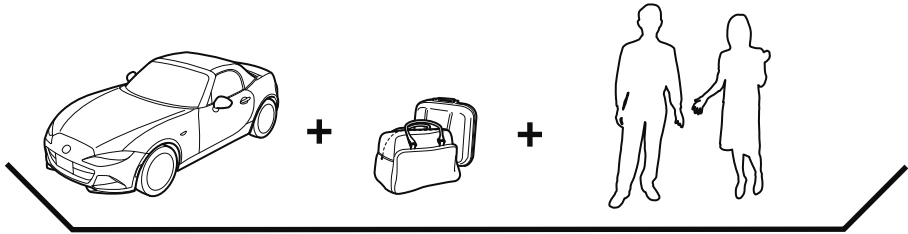

PCB

PCB (poids combiné brut) est le poids du véhicule chargé (PBV).

PNCB (poids nominal combiné brut) est le poids admissible maximum du véhicule - y compris tous les bagages et les passagers - que le véhicule peut supporter sans risquer d'être endommagé. **PCB ne doit jamais dépasser PNCB.**

PRUDENCE

Ne jamais excéder les spécifications du PNBV ou le PNBE:

Il est dangereux de dépasser le PNBV ou le PNBE spécifiés sur l'étiquette du certificat. Le dépassement des limites nominales du véhicule risque de causer un accident grave, des blessures corporelles ou des dommages au véhicule.

Ne pas utiliser de pneus de rechange ayant une capacité de charge inférieure à celle des pneus d'origine, car ils risquent de diminuer les limites du PNBV et du PNBE du véhicule. Le remplacement des pneus par des pneus ayant une limite plus haute que les originaux n'augmente pas les limites de PNBV et PNBE.

Ne jamais dépasser les valeurs de PNBV ou PNBE spécifiées sur l'étiquette du certificat.

Informations relatives aux pneus (États-Unis)

Étapes pour déterminer la limite de charge correcte

Étapes pour déterminer la limite de charge correcte-

- (1) Localiser la mention “The combined weight of occupants and cargo should never exceed XXX kg or XXX lbs.” sur la plaque signalétique du véhicule.
- (2) Déterminer le poids combiné du conducteur et des passagers devant occuper le véhicule.
- (3) Soustraire le poids combiné du conducteur et des passagers de XXX kg ou XXX lbs.
- (4) Le nombre obtenu est égal à la quantité disponible de capacité de charge ajoutée et de bagages. Par exemple, si la quantité “XXX” est égale à 1 400 lbs. et que cinq passagers de 150 lb prendront place dans le véhicule, la capacité disponible de charge ajoutée et de bagages sera de 650 lbs. ($1\ 400 - 750 (5 \times 150) = 650$ lbs.)
- (5) Déterminer le poids combiné de bagages et de charge ajoutée sur le véhicule. Ce poids pourra ne pas dépasser la capacité de charge ajoutée et de bagages calculée à l'étape 4.
- (6) Si votre véhicule doit remorquer une remorque, la charge de votre remorque sera transférée à votre véhicule. Consulter ce manuel pour déterminer comment ceci réduit la capacité de charge ajoutée et de bagages de votre véhicule.

Déclaration de conformité

Déclaration de conformité

▼ Système d'ouverture à télécommande/Système d'immobilisation

FCC CAUTION

Changes or modifications not expressly approved by the party responsible for compliance could void the user's authority to operate the equipment.

FCC/ISED

This device complies with part 15 of FCC Rules and Innovation, Science and Economic Development Canada's licence-exempt RSS(s). Operation is subject to the following two conditions: (1) this device may not cause harmful interference, and (2) this device must accept any interference received, including interference that may cause undesired operation. Le présent appareil est conforme à la partie 15 des règles de la FCC et aux normes des CNR d'Innovation, Sciences et Développement économique Canada applicables aux appareils radio exempts de licence. L'exploitation est autorisée aux deux conditions suivantes : (1) l'appareil ne doit pas produire de brouillage, et (2) l'appareil doit accepter tout brouillage subi, même si le brouillage est susceptible d'en compromettre le fonctionnement.

(MEXICO)

La operación de este equipo está sujeta a las siguientes dos condiciones: (1) es posible que este equipo o dispositivo no cause interferencia perjudicial y (2) este equipo o dispositivo debe aceptar cualquier interferencia, incluyendo la que pueda causar su operación no deseada.

Déclaration de conformité

▼ Système de surveillance des angles morts (BSM)

(U.S.A.)

FCC ID : NBO012692A

This device complies with part 15 of the FCC Rules. Operation is subject to the following two conditions:

- (1) This device may not cause harmful interference, and
- (2) this device must accept any interference received, including interference that may cause undesired operation.

FCC Warning

Changes or modifications not expressly approved by the party responsible for compliance could void the user's authority to operate the equipment.

(Canada)

IC: 2694A - LCA35

This device contains licence-exempt transmitter(s)/receiver(s) that comply with Innovation, Science and Economic Development Canada's licence-exempt RSS(s). Operation is subject to the following two conditions:

- (1) This device may not cause interference.
- (2) This device must accept any interference, including interference that may cause undesired operation of the device.

Le présent appareil est conforme aux CNR d'Industrie Canada applicables aux appareils radio exempts de licence. L'exploitation est autorisée aux deux conditions suivantes:

- (1) l'appareil ne doit pas produire de brouillage, et (2) l'utilisateur de l'appareil doit accepter tout brouillage radioélectrique subi, même si le brouillage est susceptible d'en compromettre le fonctionnement.

This equipment complies with ISED radiation exposure limits set forth for an uncontrolled environment. This equipment should be installed and operated with minimum distance of 20 cm between the radiator and your body. This transmitter must not be co-located or operating in conjunction with any other antenna or transmitter.

Cet équipement est conforme aux limites d'exposition aux rayonnements ISED établies pour un environnement non contrôlé. Cet équipement doit être installé et utilisé avec un minimum de 20 cm de distance entre la source de rayonnement et votre corps. Ce transmetteur ne doit pas être placé au même endroit ou utilisé simultanément avec un autre transmetteur ou antenne.

Déclaration de conformité

Mexico

Sistema de apertura de puertas de automóviles,
base y llave electrónica
Hella KGaA Hueck & Co
LCA3.5
COFETEL: RCPHEL15-0521

Déclaration de conformité

▼ Système de télécommande sans fil HomeLink

FCC (USA) and ISED (Canada)

This device complies with FCC rules part 15 and Innovation, Science, and Economic Development Canada RSS-210. Operation is subject to the following two conditions: (1) This device may not cause harmful interference, and (2) This device must accept any interference that may be received including interference that may cause undesired operation. WARNING: The transmitter has been tested and complies with FCC and ISED rules. Changes or modifications not expressly approved by the party responsible for compliance could void the user's authority to operate the device.

FCC (États-Unis) et ISED (Canada)

Cet appareil est conforme aux règlements de la FCC, section 15, et au CNR-210 d'Innovation, Sciences et Développement économique Canada. Le fonctionnement est assujéti aux deux conditions suivantes : (1) cet appareil ne doit pas causer d'interférences nuisibles et (2) cet appareil doit accepter toute interférence reçue, y compris celle qui pourrait entraîner un dysfonctionnement. MISE EN GARDE : L'émetteur a subi des tests et est conforme aux règlements de la FCC et d'ISDE. Les changements ou modifications non approuvés explicitement par la partie responsable de la conformité pourraient rendre caduque l'autorisation de l'utilisateur de se servir du dispositif.

Déclaration de conformité

▼ Système de surveillance de pression des pneus

USA

This device complies with Part 15 of the FCC Rules. Operation is subject to the following two conditions: (1) this device may not cause harmful interference, and (2) this device must accept any interference received, including interference that may cause undesired operation.

Changes or modifications not expressly approved by the party responsible for compliance could void the user's authority to operate the equipment.

Canada

This device complies with Industry Canada licence-exempt RSS standard(s). Operation is subject to the following two conditions: (1) this device may not cause interference, and (2) this device must accept any interference, including interference that may cause undesired operation of the device.

Le présent appareil est conforme aux CNR d'Industrie Canada applicables aux appareils radio exempts de licence. L'exploitation est autorisée aux deux conditions suivantes : (1) l'appareil ne doit pas produire de brouillage, et (2) l'utilisateur de l'appareil doit accepter tout brouillage radioélectrique subi, même si le brouillage est susceptible d'en compromettre le fonctionnement.

Mexico

La operación de este equipo está sujeta a las siguientes dos condiciones: (1) es posible que este equipo o dispositivo no cause interferencia perjudicial y (2) este equipo o dispositivo debe aceptar cualquier interferencia, incluyendo la que pueda causar su operación no deseada.

▼ Système radio

FCC

NOTICE

Properly shielded and grounded cables and connections must be used for connections to host computers and other external devices to meet FCC emission limits.

CAUTION

Changes or modifications not expressly approved by the party responsible for compliance could void the user's authority to operate the equipment.

Déclaration de conformité

▼ Système audio

Appareil audio

Model Name: MAZ
Type of product: Bluetooth Telematics Device
Brand / Manufacturer: Visteon Corporation
Address: One Village center drive, Van Buren Township
48111-5711 Michigan
United States of America

(U.S.A. and Canada)

FCC

FCC ID: NT8MBLUEC09

This device complies with part 15 of the FCC Rules. Operation is subject to the following two conditions:

- (1) This device may not cause harmful interference, and
- (2) This device must accept any interference received, including interference that may cause undesired operation.

Caution:

· Changes or modifications not expressly approved by the party responsible for compliance could void the user's authority to operate the equipment.

ISED CANADA

IC: 3043A-MBLUEC09

· This device complies with Industry Canada license-exempt RSS standard(s). Operation is subject to the following two conditions:

- (1) This device may not cause harmful interference, and
- (2) This device must accept any interference received, including interference that may cause undesired operation.

· Le présent appareil est conforme aux CNR d'Industrie Canada applicables aux appareils radio exempts de licence.

· L'exploitation est autorisée aux deux conditions suivantes :

- (1) l'appareil ne doit pas produire de brouillage, et
- (2) l'utilisateur de l'appareil doit accepter tout brouillage radioélectrique subi, même si le brouillage est susceptible d'en compromettre le fonctionnement.

Déclaration de conformité

(Mexico)

Para cumplimiento de la Ifetel:

La operación de este equipo está sujeta a las siguientes dos condiciones:

- (1) es posible que este equipo o dispositivo no cause interferencia perjudicial y
- (2) este equipo o dispositivo debe aceptar cualquier interferencia, incluyendo la que pueda causar su operación no deseada.

- Nom et adresse de l'importateur: Se reporter à "MEXIQUE" (page 8-16) dans la section Importateur/Distributeur.
- Nom de marque du produit: Visteon Corporation
- Noms et adresses des lieux où la garantie peut être honoré: Se reporter à "MEXIQUE" (page 8-16) dans la section Importateur/Distributeur.
- Noms et adresses des lieux où l'on peut trouver des pièces de rechange: Se reporter à "MEXIQUE" (page 8-16) dans la section Importateur/Distributeur.
- La période de garantie, les articles couverts par la garantie et ses limites ou les exceptions possible: Se référer au Livret de garantie, pour plus d'informations au sujet de la garantie.
- Procédure de garantie:
Service des relations avec la clientèle (CAC)
Téléphone: 01-800-01-MAZDA
Web : www.mazdamexico.com.mx
- Brève description: Appareil télématique Bluetooth
- Nom du modèle du produit: MAZ
- Identification d'homologation : RTIJOMA08-1043
- Caractéristiques électriques:
Tension: 9-16 V, Fréquence : 2,4 GHz, Courant : 270 mA (Type)



Déclaration de conformité

Mazda Connect

Sans CarPlay™ sans fil

Model Name:	MAZDA GEN 65 CMU
Type of product:	Automotive Electronics Infotainment Head Unit
Brand / Manufacturer:	Visteon Corporation
Address:	One Village center drive, Van Buren Township 48111-5711 Michigan United States of America

(U.S.A. and Canada)

FCC

FCC ID: NT862932

This device complies with part 15 of the FCC Rules. Operation is subject to the following two conditions:

- (1) This device may not cause harmful interference, and
- (2) This device must accept any interference received, including interference that may cause undesired operation.

Caution:

Changes or modifications not expressly approved by the party responsible for compliance could void the user's authority to operate the equipment.

ISED CANADA

IC: 3043A-62932

This device complies with Industry Canada license-exempt RSS standard(s). Operation is subject to the following two conditions:

- (1) This device may not cause harmful interference, and
- (2) This device must accept any interference received, including interference that may cause undesired operation.

Le présent appareil est conforme aux CNR d'Industrie Canada applicables aux appareils radio exempts de licence.

L'exploitation est autorisée aux deux conditions suivantes :

- (1) l'appareil ne doit pas produire de brouillage, et
- (2) l'utilisateur de l'appareil doit accepter tout brouillage radioélectrique subi, même si le brouillage est susceptible d'en compromettre le fonctionnement.

Déclaration de conformité

(Mexico)

Para cumplimiento de la ley:

La operación de este equipo está sujeta a las siguientes dos condiciones:

- (1) es posible que este equipo o dispositivo no cause interferencia perjudicial y
- (2) este equipo o dispositivo debe aceptar cualquier interferencia, incluyendo la que pueda causar su operación no deseada.

- Nom et adresse de l'importateur: Se reporter à "MEXIQUE" (page 8-16) dans la section Importateur/Distributeur.
- Nom de marque du produit: Visteon Corporation
- Noms et adresses des lieux où la garantie peut être honoré: Se reporter à "MEXIQUE" (page 8-16) dans la section Importateur/Distributeur.
- Noms et adresses des lieux où l'on peut trouver des pièces de rechange: Se reporter à "MEXIQUE" (page 8-16) dans la section Importateur/Distributeur.
- La période de garantie, les articles couverts par la garantie et ses limites ou les exceptions possible: Se référer au Livret de garantie, pour plus d'informations au sujet de la garantie.
- Procédure de garantie:
Service des relations avec la clientèle (CAC)
Téléphone: 01-800-01-MAZDA
Web : www.mazdamexico.com.mx
- Brève description: Unité principale d'électronique automobile pour l'infodivertissement
- Nom du modèle du produit: MAZDA_GEN_65_CMU
- Identification d'homologation : RCPJOMA13-1301
- Caractéristiques électriques:
Tension: 10-16 V, Fréquence : 2,4 GHz, Courant : 1 A (Type)



Déclaration de conformité

Avec CarPlay™ sans fil

Model Name:	MAZDA_68_CMU
Type of product:	Automotive Electronics Infotainment Head Unit
Brand / Manufacturer:	Visteon Corporation
Address:	One Village center drive, Van Buren Township 48111-5711 Michigan United States of America

(U.S.A. and Canada)

FCC

FCC ID: NT8-MAZDA68CMU

This device complies with part 15 of the FCC Rules. Operation is subject to the following two conditions:

- (1) This device may not cause harmful interference, and
- (2) This device must accept any interference received, including interference that may cause undesired operation.

Caution:

Changes or modifications not expressly approved by the party responsible for compliance could void the user's authority to operate the equipment.

ISED CANADA

IC: 3043A-MAZDA68CMU

This device complies with Industry Canada license-exempt RSS standard(s). Operation is subject to the following two conditions:

- (1) This device may not cause harmful interference, and
- (2) This device must accept any interference received, including interference that may cause undesired operation.

Le présent appareil est conforme aux CNR d'Industrie Canada applicables aux appareils radio exempts de licence.

L'exploitation est autorisée aux deux conditions suivantes :

- (1) l'appareil ne doit pas produire de brouillage, et
- (2) l'utilisateur de l'appareil doit accepter tout brouillage radioélectrique subi, même si le brouillage est susceptible d'en compromettre le fonctionnement.

Déclaration de conformité

(Mexico)

Para cumplimiento de la Iftel:

La operación de este equipo está sujeta a las siguientes dos condiciones:

- (1) es posible que este equipo o dispositivo no cause interferencia perjudicial y
- (2) este equipo o dispositivo debe aceptar cualquier interferencia, incluyendo la que pueda causar su operación no deseada.

- Nom et adresse de l'importateur: Se reporter à "MEXIQUE" (page 8-16) dans la section Importateur/Distributeur.
- Nom de marque du produit: Visteon Corporation
- Noms et adresses des lieux où la garantie peut être honoré: Se reporter à "MEXIQUE" (page 8-16) dans la section Importateur/Distributeur.
- Noms et adresses des lieux où l'on peut trouver des pièces de rechange: Se reporter à "MEXIQUE" (page 8-16) dans la section Importateur/Distributeur.
- La période de garantie, les articles couverts par la garantie et ses limites ou les exceptions possible: Se référer au Livret de garantie, pour plus d'informations au sujet de la garantie.
- Procédure de garantie:
Service des relations avec la clientèle (CAC)
Téléphone: 01-800-01-MAZDA
Web : www.mazdamexico.com.mx
- Brève description: Unité principale d'électronique automobile pour l'infodivertissement
- Nom du modèle du produit: MAZDA_68_CMU
- Identification d'homologation : RCPVIMA20-1411
- Caractéristiques électriques:
Tension: 10-16 V, Fréquence : 2,4 GHz, Courant : 1 A (Type)



NOTES

9

Spécifications

Informations techniques sur votre véhicule Mazda.

Numéro d'identification.....	9-2	Spécifications.....	9-4
Étiquettes d'informations sur le		Spécifications.....	9-4
véhicule.....	9-2		

Numéro d'identification

Étiquettes d'informations sur le véhicule

▼ Numéro d'identification du véhicule

Le numéro d'identification du véhicule, l'identifie légalement. Le numéro est gravé sur une plaque fixée au panneau d'avant située dans le coin gauche du tableau de bord. Cette plaque est facilement visible à travers le pare-brise.

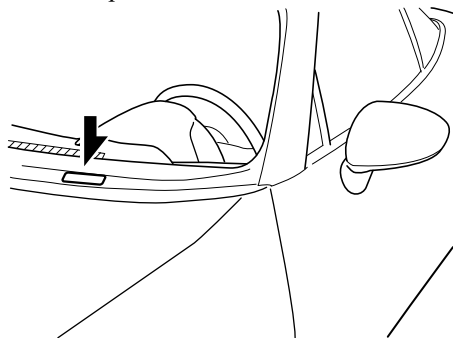

▼ Étiquette des normes de sécurité automobile (États-Unis et Canada)

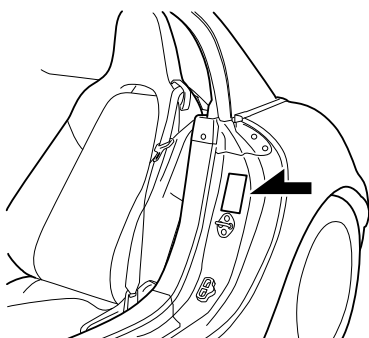

▼ Numéro du châssis

Ouvrir le couvercle comme indiqué sur l'illustration pour vérifier le numéro du châssis.

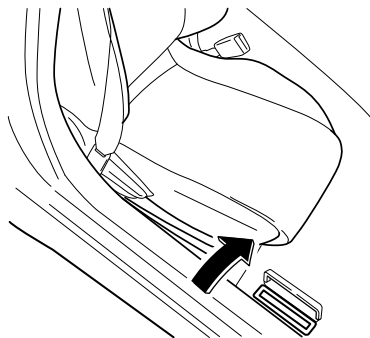

▼ Étiquette d'informations du système antipollution du véhicule (États-Unis et Canada)

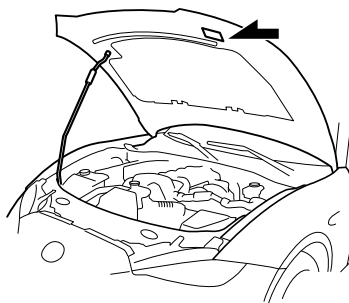

▼ Étiquette de pressions de gonflage des pneus

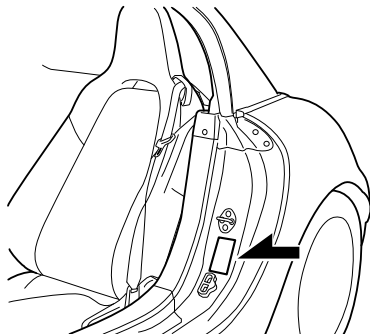

▼ Numéro du moteur

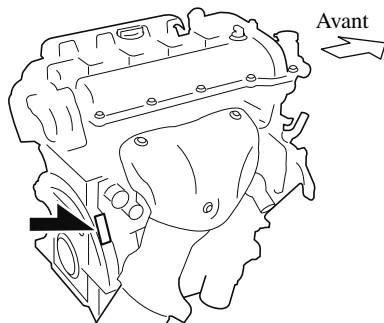

Spécifications**▼ Moteur**

Dénomination	Spécification
Type	Double Act, 16 soupapes, 4 cylindres en ligne
Alésage × Course	83,5 × 91,2 mm (3,29 × 3,59 po.)
Cylindrée	1 997,6 ml (1 997,6 cc)
Rapport de compression	13,0

▼ Système électrique

Dénomination	Classification	
Batterie*1	12V-45Ah/20hr	
Numéro de bougie	Bougie d'origine Mazda*2	PE5R-18-110-A ou PE5S-18-110

*1 Vérifier la batterie installée sur le véhicule et utiliser une batterie de performance égale ou supérieure. Cependant, les performances de la batterie peuvent varier même entre les mêmes types de batterie, consulter un concessionnaire agréé Mazda pour le remplacement.

*2 Les bougies fournissent le SKYACTIV-G sa performance optimale. S'adresser à un concessionnaire agréé Mazda pour plus de détails.

**ATTENTION**

Lors du nettoyage de bougies à l'iridium, ne pas utiliser de brosse métallique. Sinon, cela risque d'endommager la fine couche de particules sur les pointes en alliage d'iridium et platine.

▼ Qualité des lubrifiants

Lubrifiant	Classification
Huile moteur	Se référer à Huile moteur recommandée à la page 6-21.
Liquide de refroidissement	Type FL-22
Huile de boîte de vitesses manuelle	Huile Mazda d'origine à longue durée de vie pour engrenages IS*1
Liquide de boîte de vitesses automatique*2	JWS3309 Mazda d'origine
Huile de différentiel arrière*3	Huile pour engrenage hypoïde longue durée de vie Mazda SG1
Liquide de frein/embrayage	SAE J1703 ou FMVSS116 DOT-3

*1 L'huile longue durée de vie pour engrenages Mazda originale IS est un produit supérieur pour un changement de vitesses optimal. Il est recommandé d'utiliser l'huile longue durée de vie pour engrenages Mazda originale IS.

S'il est impossible d'obtenir l'huile longue durée de vie pour engrenages Mazda originale IS, utiliser de l'huile standard (API Service GL-4 (SAE 75W-90)). Cependant, changer de vitesse à très basse température peut devenir difficile.

*2 Le remplacement périodique n'est pas nécessaire.

*3 Le remplacement est nécessaire lorsque le composant est submergé dans l'eau.

REMARQUE

Reportez-vous à l'introduction à la (page 6-2) pour ce qui concerne la responsabilité du propriétaire en matière de protection de votre investissement.

▼ Contenances

(Quantités approximatives)

Dénomination		Capacité
Huile moteur	Avec remplacement du filtre à huile	4,3 litres (4,5 US qt, 3,8 Imp qt)
	Sans remplacement du filtre à huile	4,1 litres (4,3 US qt, 3,6 Imp qt)
Liquide de refroidissement	Boîte de vitesses manuelle	
	Boîte de vitesses automatique	États-Unis et Canada
		Mexique
Huile de boîte de vitesses manuelle		2,0 litres (2,1 US qt, 1,8 Imp qt)
Liquide de boîte de vitesses automatique		7,2 litres (7,6 US qt, 6,3 Imp qt)
Huile de différentiel arrière		0,6 litres (0,6 US qt, 0,5 Imp qt)
Réservoir de carburant		45,0 litres (11,9 US gal, 9,90 Imp gal)

Vérifier les niveaux d'huile et de liquide à l'aide des jauges ou des repères de niveau sur les réservoirs.

Spécifications

▼ Dimensions

États-Unis et Canada

Dénomination		Spécifications du véhicule	
		Modèle à capote	Convertible à toit rigide
Longueur hors tout		3 915 mm (154,1 in)	3 915 mm (154,1 in)
Largeur hors tout		1 735 mm (68,3 in)	1 735 mm (68,3 in)
Hauteur hors tout	Véhicule avec roues de 16 pouces	1 235 mm (48,6 in)	—
	Véhicule avec roues de 17 pouces	1 240 mm (48,8 in)	1 245 mm (49,0 in)
Voie avant		1 496 mm (58,9 in)	1 496 mm (58,9 in)
Voie arrière		1 503 mm (59,2 in)	1 503 mm (59,2 in)
Empattement		2 310 mm (90,9 in)	2 310 mm (90,9 in)

Mexique

Dénomination		Spécifications du véhicule	
		Modèle à capote	Convertible à toit rigide
Longueur hors tout		3 915 mm (154,1 in)	3 915 mm (154,1 in)
Largeur hors tout		1 735 mm (68,3 in)	1 735 mm (68,3 in)
Hauteur hors tout		1 230 mm (48,4 in)	1 235 mm (48,6 in)
Voie avant		1 496 mm (58,9 in)	1 496 mm (58,9 in)
Voie arrière		1 503 mm (59,2 in)	1 503 mm (59,2 in)
Empattement		2 310 mm (90,9 in)	2 310 mm (90,9 in)

▼ Poids

États-Unis et Canada

Dénomination		Poids			
		Modèle à capote		Convertible à toit rigide	
		Boîte de vitesses manuelle	Boîte de vitesses automatique	Boîte de vitesses manuelle	Boîte de vitesses automatique
PNBV (Poids nominal brut du véhicule)		1 245 kg (2 745 lb)	1 265 kg (2 789 lb)	1 298 kg (2 862 lb)	1 312 kg (2 892 lb)
PNBE (Poids nominal brut sur l'essieu)	Avant	628 kg (1 384 lb)	642 kg (1 415 lb)	636 kg (1 402 lb)	644 kg (1 420 lb)
	Arrière	620 kg (1 367 lb)	626 kg (1 380 lb)	664 kg (1 464 lb)	670 kg (1 477 lb)

Mexique

Dénomination		Poids		
		Modèle à capote		Convertible à toit rigide
		Boîte de vitesses manuelle	Boîte de vitesses automatique	
PBV (Poids brut du véhicule)	Total	1 242 kg (2 738 lb)	1 277 kg (2 851 lb)	1 305 kg (2 877 lb)
	Avant	627 kg (1 382 lb)	653 kg (1 440 lb)	639 kg (1 409 lb)
	Arrière	615 kg (1 356 lb)	624 kg (1 376 lb)	666 kg (1 468 lb)
PBE (Capacité de charge par essieu)	Avant	630 kg (1 389 lb)	653 kg (1 440 lb)	639 kg (1 409 lb)
	Arrière	615 kg (1 356 lb)	624 kg (1 376 lb)	666 kg (1 468 lb)

Spécifications

▼ Ampoules

Éclairage extérieur

Ampoule		Catégorie	
		Puissance en watt	UN-R*1 (SAE)
Phares	Feux de route	DEL	— (—)
	Feux de croisement	DEL	— (—)
Feux de position diurnes	Type à DEL	DEL	— (—)
	Type à ampoule	21	W21W (7440)
Feux de stationnement		DEL	— (—)
Feux de position avant		5	W5W (—)
Clignotants avant		28/8	— (7444NA)
Clignotants latéraux		5*2	WY5W (—)
Feu de freinage auxiliaire		DEL	— (—)
Clignotants arrière		21	WY21W (7443NA)
Feux de position arrière		5	W5W (—)
Feux de freinage		DEL	— (—)
Feux arrière		DEL	— (—)
Feux de recul		21	W21W (7440)
Feux de plaque d'immatriculation		5	W5W (—)

*1 UN-R est l'abréviation de Règlements des Nations Unies.

*2 Le remplacement de l'ampoule n'est pas possible car elle est intégrée à l'unité. Remplacer l'unité.

Éclairage intérieur

Ampoule		Catégorie	
		Puissance en watt	UN-R*1
Éclairage au pavillon		10	—
Éclairage de coffre		5	—

*1 UN-R est l'abréviation de Règlements des Nations Unies.

▼ Pneus**REMARQUE**

Les pneus montés sont ceux qui correspondent le mieux au châssis de votre véhicule. Lors du remplacement des pneus, Mazda recommande de les remplacer par des pneus du même type que ceux montés à l'origine. Pour plus de détails, s'adresser à un concessionnaire agréé Mazda.

Vérifier l'étiquette de pressions de gonflage des pneus pour la taille des pneus et leur pression de gonflage.

Se référer à Pression de gonflage des pneus à la page 6-36.

Pneu standard

Taille de pneu	Pression de gonflage	
	Avant	Arrière
195/50R16 84V	200 kPa (2,0 bar, 29 psi)	200 kPa (2,0 bar, 29 psi)
205/45R17 84W	200 kPa (2,0 bar, 29 psi)	200 kPa (2,0 bar, 29 psi)

Couple de serrage des écrous de roue

Lors de l'installation d'un pneu, serrer l'écrou de roue au couple suivant.

108—147 N·m (12—14 kgf·m, 80—108 ft·lbf)

▼ Fusibles

Se référer à Fusibles à la page 6-50.

NOTES

10

Index



Index

A

- Affichage de la température ambiante..... 4-18
- Affichage de la température extérieure..... 4-18
- Affichage de la vitesse du véhicule réglée par le régulateur de vitesse de croisière..... 4-19
- Affichage multi-informations..... 4-22
- Affichage de fonctionnement du toit..... 4-30
 - Affichage de la boussole..... 4-30
 - Affichage de la température extérieure..... 4-26
 - Affichage de la vitesse du véhicule réglée par le régulateur de vitesse de croisière..... 4-30
 - Affichage de l'avertisseur de changement de file (LDWS)..... 4-30
 - Avertissement (indication de l'affichage)..... 4-31
 - Compteur totalisateur et compteur 4-24
 - Consommation actuelle de carburant..... 4-28
 - Contrôle d'entretien..... 4-28
 - Distance restante..... 4-27
 - Jauge de carburant..... 4-26
 - Jauge de température du liquide de refroidissement du moteur..... 4-25
 - Moyenne de consommation de carburant..... 4-28
- Aide au démarrage en côte (HLA)... 4-72
- aide au freinage intelligent en mode urbain (SCBS)..... 4-108
- Arrêt du fonctionnement du système d'aide au freinage intelligent en mode urbain (SCBS)..... 4-111
 - Avertissement de collision..... 4-110
 - Témoin d'aide au freinage intelligent en mode urbain (SCBS) (rouge)..... 4-110
- Alerte de circulation transversale à l'arrière (RCTA)..... 4-104
- Alerte sonore du suivi de voie..... 7-55
- Allumage
- Contacteur..... 4-4
- Ampoules
- Remplacement..... 6-40
 - Spécifications..... 9-8
- Appuie-tête..... 2-11
- Assistance à la clientèle..... 8-4
- Attelage
- Attelage d'une remorque..... 3-65
- Avertissement de collision..... 7-55
- Avertissement de vitesse excessive... 7-55
- Avertissement sonore du toit rigide rétractable..... 7-53
- Avertisseur..... 4-64
- Avertisseur de changement de file (LDWS)..... 4-87
- Interrupteur LDWS..... 4-89
- Avertisseur sonore de ceinture de sécurité..... 7-52
- Avertisseur sonore de clé laissée dans le compartiment du coffre (avec la fonction avancée à télécommande)..... 7-54
- Avertisseur sonore de clé laissée dans le véhicule (avec la fonction avancée à télécommande)..... 7-54
- Avertisseur sonore de la clé retirée du véhicule..... 7-53
- Avertisseur sonore de surveillance de pression des pneus..... 7-54
- Avertisseur sonore du contacteur non coupé (STOP)..... 7-53
- Avertisseur sonore du système de surveillance des angles morts (BSM)..... 7-55

Avertisseur sonore Interrupteur de commande inutilisable (avec la fonction avancée à télécommande)..... 7-54

B

Batterie..... 6-31
 Entretien.....6-33
 Remplacement..... 6-33
 Spécifications.....9-4
 Boîte de rangement arrière.....5-45
 Boîte de vitesses automatique
 Changement de vitesses adaptatif actif (AAS)..... 4-43
 Commandes de boîte de vitesses automatique..... 4-40
 Conseils concernant la conduite..... 4-51
 Mode de sélection manuelle des rapports..... 4-44
 Mode direct..... 4-50
 Plages de la boîte de vitesses.....4-42
 Système de verrouillage de levier sélecteur.....4-41
 Boîte de vitesses manuelle.....4-37
 Boîte sur le côté du siège.....5-45

C

Caméra de détection avant (FSC)....4-112
 Capteurs radar (arrière)..... 4-117
 Carburant
 Carburant à utiliser.....3-25
 Contenance du réservoir.....9-5
 Jauge..... 4-16
 Trappe de remplissage de carburant et bouchon de réservoir de carburant..... 3-29
 Changement de file..... 4-58
 Clés.....3-2
 Fonction de suspension de clé.... 3-10
 Télécommande.....3-5

Clé avancée
 Plage de fonctionnement..... 3-12
 Système d'ouverture à télécommande avancée..... 3-11
 Clignotants..... 4-58
 Commande dynamique de stabilité (DSC)..... 4-75
 Interrupteur DSC OFF.....4-77
 Témoin DSC OFF..... 4-76
 Témoin TCS/DSC..... 4-76
 Commande d'éclairage..... 4-52
 Compartiments de rangement..... 5-44
 Boîte de rangement arrière..... 5-45
 Boîte sur le côté du siège..... 5-45
 Compartiment de console.....5-44
 Compartiment de console..... 5-44
 Compteurs et jauges.....4-13
 Compteur de vitesse.....4-14
 Compteur journalier..... 4-14
 Compteur totalisateur et compteur journalier..... 4-14
 Compte-tours.....4-15
 Conduite dans des conditions dangereuses..... 3-57
 Conduite dans l'eau..... 3-62
 Conduite hivernale..... 3-59
 Conduite sur routes irrégulières..... 3-64
 Conseils concernant la conduite
 Boîte de vitesses automatique.... 4-51
 Conduite dans des conditions dangereuses.....3-57
 Conduite dans l'eau..... 3-62
 Conduite hivernale..... 3-59
 Conduite sur routes irrégulières..... 3-64
 Économiser le carburant et la protection de l'environnement.... 3-56
 Période de rodage.....3-56
 Pour désembourber le véhicule...3-59
 Surcharge..... 3-63
 Tapis de plancher.....3-58

Index

Contenances.....	9-5
Coupe-vent.....	5-46
Coussins d'air SRS	
Composants du système de retenue supplémentaire.....	2-50
Contrôle.....	2-63
Critères de déploiement des coussins d'air SRS.....	2-54
Explication du fonctionnement des coussins d'air SRS.....	2-51
Limites du coussin d'air SRS.....	2-55
Coussin d'air SRS	
Système de classification de l'occupant du siège du passager avant.....	2-57
Couvercle du coffre.....	3-21
Levier intérieur de déverrouillage du coffre.....	3-24
Lorsqu'il n'est pas possible d'ouvrir le couvercle du coffre.....	7-56
Cric.....	7-4

D

Description du remorquage.....	7-31
Déblocage du capot.....	6-18
Démarrage avec batterie de secours.....	7-24
Démarrage du moteur.....	4-5
Démarrage d'urgence	
Démarrage d'un moteur noyé.....	7-27
Démarrage en poussant.....	7-27
Désembueur	
Lunette arrière.....	4-63
Rétroviseur.....	4-64
Désembueur de lunette arrière.....	4-63
Désembueur de rétroviseur.....	4-64
Dimensions.....	9-6
Direction assistée.....	4-80
Dispositif de retenue pour enfant	

Catégories de dispositifs de retenue pour enfant.....	2-30
Installation des dispositifs de retenue pour enfant.....	2-36
Installation du dispositif de retenue pour enfant.....	2-30
Précautions concernant les dispositifs de retenue pour enfant.....	2-25
Tableau des différentes positions de sièges appropriées suivant le système de dispositif de sécurité pour enfants.....	2-33

E

Enregistrement des données de véhicule.....	8-26
Enregistreur de données de conduite.....	8-24
Entretien	
Informations.....	6-2
Périodique.....	6-4
Entretien de l'habitacle.....	6-68
Entretien des ceintures de sécurité.....	6-69
Entretien des panneaux.....	6-71
Entretien des pièces en plastique.....	6-70
Entretien de la sellerie en cuir.....	6-70
Entretien de la sellerie en cuir et du cuir synthétique.....	6-69
Entretien de la sellerie en vinyle.....	6-69
Entretien du haut du tableau de bord.....	6-70
Nettoyage des tapis de plancher.....	6-71
Nettoyage des vitres de l'habitacle.....	6-71
Entretien extérieur.....	6-57

- Entretien des parties métalliques brillantes..... 6-61
 - Entretien des pièces en plastique..... 6-67
 - Entretien des roues en aluminium..... 6-62
 - Entretien du fini..... 6-58
 - Entretien du toit convertible (Capote)..... 6-62
 - Entretien du toit convertible (toit rigide rétractable)..... 6-65
 - Entretien périodique..... 6-4
 - Entretien réalisable par le propriétaire
 - Fermer le capot..... 6-19
 - Ouvrir le capot..... 6-18
 - Précautions concernant l'entretien réalisable par le propriétaire..... 6-16
 - Remplacement de la pile de la clé..... 6-33
 - Vue générale du compartiment moteur..... 6-20
 - Essuie-glace
 - Remplacement des balais d'essuie-glace de pare-brise..... 6-27
 - Essuie-glaces de pare-brise..... 4-60
 - Éclairages intérieurs
 - Éclairage au pavillon..... 5-37
 - Éclairage au pavillon..... 5-37
 - Éclairage départ maison..... 4-57
 - Éclairage du tableau de bord..... 4-17
 - Éclairage retour maison..... 4-56
 - Économiser le carburant et la protection de l'environnement..... 3-56
 - Écran de rétrovision..... 4-130
 - Basculer à l'écran de rétrovision..... 4-131
 - Champ de vision à l'écran..... 4-132
 - Discordance entre les conditions réelles de la route et l'image affichée..... 4-136
 - Emplacement de la caméra de stationnement de rétrovision..... 4-131
 - Réglage de la qualité d'image..... 4-138
 - Utilisation de l'écran de rétrovision..... 4-134
 - Visionnement de l'affichage..... 4-133
 - Étiquettes d'informations..... 9-2
 - Étiquettes d'informations sur le véhicule..... 9-2
- ## F
- Feux
 - Détresse..... 4-65
 - Phares..... 4-52
 - Feux de détresse..... 4-65
 - Feux de position diurnes..... 4-57
 - Fonction de suspension de clé..... 3-10
 - Freins
 - Assistance des freins..... 4-71
 - Frein à pied..... 4-69
 - Frein de stationnement..... 4-70
 - Indicateur d'usure des plaquettes..... 4-71
 - Voyant..... 4-70
 - Frein à pied..... 4-69
 - Frein de stationnement..... 4-70
 - Fusibles..... 6-50
 - Description des panneaux..... 6-53
 - Remplacement..... 6-50
- ## G
- Garantie..... 8-19
 - Gaz d'échappement..... 3-27
- ## H
- Huile moteur recommandée..... 6-21

Index

I

Immatriculation du véhicule à l'étranger.....	8-21
Immobilisation	
Crochet.....	7-32
Informations essentielles.....	6-2
Informations relatives aux pneus.....	8-30
i-ACTIVSENSE.....	4-81
aide au freinage intelligent en mode urbain (SCBS).....	4-108
Alerte de circulation transversale à l'arrière (RCTA).....	4-104
Avertisseur de changement de file (LDWS).....	4-87
Caméras et capteurs.....	4-82
Caméra de détection avant (FSC).....	4-112
Capteurs radar (arrière).....	4-117
Surveillance des angles morts (BSM).....	4-93
Système de commande des feux de route (HBC).....	4-84
Système de reconnaissance des panneaux de signalisation (TSR).....	4-98
Système d'éclairage avant adaptatif (AFS).....	4-83
Technologie de sécurité active.....	4-81
Technologie de sécurité pré-collision.....	4-81

J

Jauges.....	4-13
Jauge de température du liquide de refroidissement du moteur.....	4-16

L

Lave-glace de pare-brise.....	4-62
La batterie est faible.....	7-24

Démarrage avec batterie de secours.....	7-24
Levier intérieur de déverrouillage du coffre.....	3-24
Lève-vitres électriques.....	3-35
Liquide	
Frein/embrayage.....	6-25
Lave-glace.....	6-25
Liquides	
Classification.....	9-4
Lubrification de la carrosserie.....	6-26
L'avertissement sonore est activé.....	7-51
Alerte sonore du suivi de voie.....	7-55
Avertissement de collision.....	7-55
Avertissement de vitesse excessive.....	7-55
Avertissement sonore du toit rigide rétractable.....	7-53
Avertisseur sonore de ceinture de sécurité.....	7-52
Avertisseur sonore de clé laissée dans le compartiment du coffre (avec la fonction avancée à télécommande).....	7-54
Avertisseur sonore de clé laissée dans le véhicule (avec la fonction avancée à télécommande).....	7-54
Avertisseur sonore de la clé retirée du véhicule.....	7-53
Avertisseur sonore de surveillance de pression des pneus.....	7-54
Avertisseur sonore du contacteur non coupé (STOP).....	7-53
Avertisseur sonore du système de surveillance des angles morts (BSM).....	7-55
Avertisseur sonore Interrupteur de commande inutilisable (avec la fonction avancée à télécommande).....	7-54
Rappel des feux allumés.....	7-51

- Ronfleur d'avertissement de la direction assistée.....7-54
Signal sonore d'avertissement de dispositif de prétension de ceinture de sécurité/coussin d'air.....7-51
- ## M
- Mazda Connect..... 5-15
Annexe.....5-27
Mazda Connect Opérations de base..... 5-18
Message indiqué dans l'affichage multi-informations..... 7-48
Miroirs de pare-soleil.....5-37
Monoxyde de carbone.....3-27
Moteur
Déblocage du capot..... 6-18
Démarrage..... 4-5
Gaz d'échappement.....3-27
Huile..... 6-21
Liquide de refroidissement.....6-23
Vue générale du compartiment moteur..... 6-20
- ## O
- Ordinateur de bord..... 4-19
- ## P
- Pare-soleil.....5-37
Période de rodage.....3-56
Phares
Appel de phares.....4-56
Commande.....4-52
Éclairage départ maison..... 4-57
Éclairage retour maison.....4-56
Feux de route/croisement..... 4-56
Réglage de la hauteur.....4-57
Pièces et accessoires non originaux additionnels..... 8-22
Pneus..... 6-36
Chaînes à neige..... 3-61
Permutation des pneus.....6-37
Pneus à neige.....3-60
Pneu à plat.....7-3
Pression de gonflage des pneus... 6-36
Remplacement d'une roue..... 6-39
Remplacement d'un pneu..... 6-38
Spécifications.....9-9
Système de classement uniforme de la qualité des pneus (UTQGS).....8-27
Pneu à plat..... 7-3
Pneu crevé
Installation de la roue.....7-22
Retrait d'un pneu..... 7-18
Poids..... 9-7
Porte-verres..... 5-40
Pour désembourber le véhicule..... 3-59
Prise des accessoires..... 5-39
Problème
Démarrage d'urgence.....7-27
La batterie est faible.....7-24
Lorsqu'il est impossible de fermer le toit.....7-62
Lorsqu'il n'est pas possible d'ouvrir la trappe de remplissage de carburant..... 7-30
Lorsqu'il n'est pas possible d'ouvrir le couvercle du coffre.....7-56
Pneu à plat..... 7-3
Remorquage d'urgence..... 7-31
Stationnement en cas d'urgence.....7-2
Surchauffe.....7-28
Problèmes de sécurité, signalement.....8-17
- ## Q
- Qualité des lubrifiants..... 9-4
- ## R
- Rappel des feux allumés.....7-51

Index

- Remorquage
 - Remorquage récréatif..... 3-65
- Remorquage d'urgence
 - Description du remorquage..... 7-31
- Remorquage d'urgence
 - Crochets d'immobilisation..... 7-32
- Remorquage récréatif..... 3-65
- Remplacement
 - Ampoules..... 6-40
 - Essuie-glace..... 6-27
 - Fusible..... 6-50
 - Pile de la clé..... 6-33
 - Pneus..... 6-38
 - Roue..... 6-39
- Régulateur de vitesse..... 4-119
 - Indication (verte)/témoin (vert) de réglage du régulateur de vitesse de croisière..... 4-120
 - Indication principale du régulateur de vitesse de croisière (blanche)..... 4-120
 - Interrupteur du régulateur de vitesse de croisière..... 4-119
- Rétroviseurs
 - Rétroviseurs extérieurs..... 3-32
 - Rétroviseur intérieur..... 3-33
- Rétroviseurs extérieurs..... 3-32
- Rétroviseur intérieur..... 3-33
- Ronfleur d'avertissement de la direction assistée..... 7-54
- S**
- Serrures des portières..... 3-13
- Sélection de conduite..... 4-78
- Siège..... 2-5
- Sièges
 - Appuie-tête..... 2-11
 - Chauffage de siège..... 2-12
- Signal sonore d'avertissement de dispositif de prétension de ceinture de sécurité/coussin d'air..... 7-51
- Si un voyant s'allume ou clignote..... 7-34
- Spécifications..... 9-4
- Surcharge..... 3-63
- Surchauffe..... 7-28
- Surveillance des angles morts (BSM)..... 4-93
 - Annulation de surveillance des angles morts (BSM)..... 4-97
- Systèmes de coussins d'air..... 2-43
- Système antipollution..... 3-26
- Système antivol..... 3-53
- Système de ceintures de sécurité
 - À 3 points..... 2-18
 - Blocage automatique..... 2-17
 - Femmes enceintes..... 2-16
 - Mode de blocage d'urgence..... 2-17
 - Précautions concernant les ceintures de sécurité..... 2-14
 - Rallonge..... 2-22
- Système de commande des feux de route (HBC)..... 4-84
 - Témoin du système de commande des feux de route (HBC) (vert)..... 4-85
- Système de commande de température..... 5-2
 - Conseils d'utilisation..... 5-2
 - Fonctionnement des bouches d'aération..... 5-3
 - Manuel..... 5-5
 - Type entièrement automatique..... 5-10
- Système de commande de traction (TCS)..... 4-74
 - Témoin TCS/DSC..... 4-75
- Système de reconnaissance des panneaux de signalisation (TSR)..... 4-98
- Système de sécurité
 - Système antivol..... 3-53
 - Système d'immobilisation..... 3-51
- Système de surveillance de pression des pneus..... 4-125

Système de télécommande HomeLink.....	4-65
Système d'antiblocage de frein (ABS).....	4-73
Système d'entrée éclairée.....	5-38
Système d'éclairage avant adaptatif (AFS).....	4-83
Système d'immobilisation.....	3-51
Système d'ouverture à télécommande.....	3-4

T

Tableau de bord.....	4-13
Affichage du système de reconnaissance des panneaux de signalisation (TSR).....	4-29
Tapis de plancher.....	3-58
Télécommande.....	3-5
Téléphones cellulaires.....	8-23
Témoins.....	4-34
Faible température du liquide de refroidissement du moteur.....	4-36
Témoin de la clé.....	4-36
Toit convertible Toit rigide.....	3-45
Toit convertible (Capote).....	3-39
Toit rigide.....	3-45

Lorsqu'il est impossible de fermer le toit.....	7-62
Trappe de remplissage de carburant Lorsqu'il n'est pas possible d'ouvrir la trappe de remplissage de carburant.....	7-30

U

Un message s'affiche dans l'affichage.....	7-49
-----------------------------------------------	------

V

Vérification du niveau de liquide de frein/embrayage.....	6-25
Vérification du niveau de liquide de refroidissement.....	6-23
Vérification du niveau du liquide de lave-glace.....	6-25
Vérification du niveau d'huile moteur.....	6-22
Vitres Lève-vitres électriques.....	3-35
Volant Avertisseur.....	4-64
Voyants.....	4-32

 **PRUDENCE**

Proposition 65 de Californie – Avertissement

L'utilisation, l'entretien et la réparation d'une voiture de tourisme ou d'un véhicule hors route peuvent vous exposer à des produits chimiques, notamment les gaz d'échappement du moteur, le monoxyde de carbone, les phtalates et le plomb, qui sont connus dans l'État de Californie pour causer le cancer et des malformations congénitales ou d'autres dommages à la reproduction. Pour réduire au maximum l'exposition, évitez de respirer les gaz d'échappement, ne faites pas tourner le moteur au ralenti, sauf si nécessaire, entretenez votre véhicule dans un endroit bien ventilé et portez des gants ou lavez-vous les mains fréquemment lorsque vous faites l'entretien de votre véhicule. Pour plus d'informations, rendez-vous sur www.P65Warnings.ca.gov/passenger-vehicle.

REMARQUE

Les manuels suivants sont disponibles sur le site Web. Veuillez les lire également. (voir le lien à la dernière page).

- Manuel d'utilisation de Mazda Connect
- Manuel de navigation

MAZDA MOTOR CORPORATION