

Table des matières

Introduction	4
---------------------	----------

Tableau de bord	12
------------------------	-----------

Témoins et carillons	12
Indicateurs	17

Chaînes audio	20
----------------------	-----------

Radio AM-FM stéréo	20
Chaîne audio AM-FM stéréo avec lecteur de disques compacts	22
Chaîne audio AM-FM stéréo avec chargeur à six disques compacts et lecteur de MP3	28

Bloc de commande – chauffage et climatisation	40
--	-----------

Chauffage seulement	40
Chauffage-climatisation à commande manuelle	41

Éclairage et phares	43
----------------------------	-----------

Phares et feux	43
Clignotants	47
Remplacement des ampoules	48

Commandes du conducteur	55
--------------------------------	-----------

Commandes d'essuie-glace et de lave-glace	55
Volant réglable	55
Commandes des glaces électriques	57
Rétroviseurs	58
Programmeur de vitesse	59

Serrures et sécurité	65
-----------------------------	-----------

Clés	65
Serrures	65
Alarme antivol	69

Table des matières

Sièges et systèmes de retenue 73

Sièges	73
Systèmes de retenue	76
Sacs gonflables	92
Dispositifs de retenue pour enfant	102

Pneus, jantes et chargement 115

Pneus	119
Gonflage des pneus	120
Système de surveillance de la pression des pneus	134
Chargement du véhicule	140
Traction d'une remorque	148
Remorquage de loisir	158

Conduite 160

Démarrage	160
Freins	164
Boîte de vitesses	169

Dépannage 184

Feux de détresse	184
Interrupteur de pompe d'alimentation en carburant	184
Fusibles et relais	185
Changement d'un pneu	197
Couple de serrage des écrous de roue	206
Surchauffe	207
Démarrage-secours	208
Remorquage	214

Assistance à la clientèle 215

Nettoyage 228

Table des matières

Entretien et caractéristiques 234

Compartiment moteur	248
Huile moteur	253
Batterie	259
Liquide de refroidissement du moteur	261
Carburants automobiles	268
Caractéristiques des produits d'entretien et contenances	289
Moteur	293

Accessoires 297

Index 298

Tous droits réservés. Toute reproduction, électronique ou mécanique, y compris la photocopie, l'enregistrement, tout système de mise en mémoire et de récupération de l'information, ainsi que la traduction, en tout ou en partie, est interdite sans avoir obtenu au préalable l'autorisation écrite de MNAO. MNAO peut changer le contenu des informations présentées dans ce guide sans préavis ni aucune obligation de sa part.

Introduction

FÉLICITATIONS!

Nous vous félicitons pour l'achat de votre nouveau véhicule Mazda. Veuillez prendre le temps de vous familiariser avec votre véhicule en lisant ce guide. Plus vous en saurez sur votre véhicule, plus vous prendrez plaisir à le conduire, et ce, en toute sécurité.

Pour obtenir plus de renseignements à propos de Mazda et de ses produits, visitez le site Web suivant :

- Aux États-Unis : www.mazdausa.com
- Au Canada : www.mazda.ca

Des renseignements supplémentaires utiles aux propriétaires de véhicules sont fournis dans d'autres publications.

Ce Guide du propriétaire fournit une description de chaque option et de chaque variante de modèle disponible; par conséquent, certains des articles décrits peuvent ne pas s'appliquer à votre véhicule en particulier. De plus, en raison des cycles d'impression, il est possible que certaines options soient décrites dans le guide avant qu'elles soient disponibles.

N'oubliez pas de remettre le Guide du propriétaire au futur propriétaire si vous décidez de vendre votre véhicule. Ce Guide du propriétaire fait partie intégrante du véhicule.

AVERTISSEMENT : En cas d'accident, l'interrupteur automatique de pompe d'alimentation coupera automatiquement l'alimentation en carburant qui se rend au moteur. L'interrupteur peut également être activé par une vibration soudaine (par exemple, une collision en garant le véhicule). Pour réinitialiser l'interrupteur, consultez la section *Interrupteur automatique de pompe d'alimentation* du chapitre *Dépannage*.

SÉCURITÉ ET PROTECTION DE L'ENVIRONNEMENT

Symboles d'avertissement dans ce guide

Comment pouvez-vous réduire le risque de blessures aux occupants? Dans ce Guide du propriétaire, vous trouverez des réponses à ce genre de questions sous forme de

directives mises en évidence par la mention **AVERTISSEMENT** en caractères gras. Ces directives doivent être lues et respectées.



Symboles d'avertissement de votre véhicule

Lorsque vous apercevez ce symbole, il est primordial que vous consultiez la section correspondante du guide avant de toucher ou de tenter de régler quoi que ce soit.



Protection de l'environnement

Chacun doit faire sa part afin de protéger l'environnement. Un usage approprié du véhicule associé au respect des normes relatives à la récupération et à l'élimination des liquides de vidange, des lubrifiants et des produits de nettoyage représentent des facteurs importants dans la poursuite de cet objectif. L'information relative à ce sujet dans ce guide est mise en évidence par le symbole de l'arbre.



Assurez-vous de toujours prendre toutes les précautions nécessaires ou réglementaires lors de la mise au rebut des liquides de vidange de votre véhicule. Consultez les centres locaux de recyclage pour tout renseignement sur le recyclage et la récupération de ces liquides.

RODAGE DE VOTRE VÉHICULE

Il n'existe aucune règle particulière relative au rodage de votre véhicule. Au cours des 1 600 premiers kilomètres (1 000 milles), faites varier fréquemment la vitesse du véhicule afin de faciliter l'ajustement des pièces mécaniques entre elles.

AVIS SPÉCIAUX

Garanties offertes

La Garantie limitée de véhicule neuf comprend une garantie intégrale, une garantie sur les dispositifs de retenue et une garantie anticorrosion. De plus, votre véhicule peut être couvert contre les défauts des dispositifs antipollution et le mauvais rendement de ceux-ci. Pour obtenir une description détaillée de ce qui est couvert et ce qui ne l'est pas, consultez le *Livret de garantie* qui vous a été remis avec le *Guide du propriétaire*.

Introduction

Enregistreur de données d'événement

L'ordinateur de votre véhicule est capable d'enregistrer des données détaillées qui peuvent inclure l'information suivante, sans s'y limiter :

- l'utilisation des dispositifs de protection, incluant les ceintures de sécurité, par le conducteur et les passagers;
- le rendement des divers systèmes et modules du véhicule; et
- les données reliées au moteur, à l'accélérateur, à la direction, au circuit de freinage ou à tout autre état de système, et qui peuvent fournir des renseignements sur la manière dont le conducteur actionne le véhicule, incluant, sans s'y limiter, la vitesse du véhicule.

Cette information peut être sauvegardée pendant l'utilisation normale du véhicule, de même qu'en cas d'accident ou d'accident évité de justesse.

Cette information ainsi sauvegardée peut être lue et utilisée par :

- des ateliers d'entretien et de réparation;
- les autorités policières ou les organismes gouvernementaux;
- le constructeur et le distributeur.

Directives spéciales

Dans le but d'assurer votre sécurité, votre véhicule est doté de commandes électroniques perfectionnées.

AVERTISSEMENT : Veuillez lire la section *Systèmes de retenue supplémentaires* du chapitre *Sièges et systèmes de retenue*. Si ces avertissements et ces directives ne sont pas respectés, les risques de blessures seront accrus.

AVERTISSEMENT : NE PLACEZ JAMAIS un siège d'enfant ou de bébé orienté vers l'arrière sur le siège du passager avant, devant un sac gonflable activé.

Avis aux propriétaires de camionnettes et de véhicules utilitaires

AVERTISSEMENT : Les véhicules utilitaires ont un taux de capotage significativement plus élevé que les autres types de véhicules.

Avant de prendre le volant, veuillez lire attentivement le présent *Guide du propriétaire*. Votre véhicule n'est pas une voiture de tourisme. Comme c'est le cas avec ce type de véhicule, le fait de conduire de façon imprudente peut entraîner la perte de la maîtrise du véhicule, son renversement, des blessures ou la mort.

Assurez-vous de lire attentivement la section *Conduite tout-terrain* du chapitre *Conduite*.

Utilisation de votre véhicule comme chasse-neige

AVERTISSEMENT : N'utilisez pas ce véhicule pour le déneigement.

Votre véhicule n'est pas équipé de l'ensemble de déneigement.

Utilisation de votre véhicule comme ambulance

AVERTISSEMENT : N'utilisez pas votre véhicule comme ambulance.

Votre véhicule n'est pas équipé du préaménagement ambulance.





















Introduction

Voici quelques-uns des pictogrammes que vous pourriez trouver sur votre véhicule.

Glossaire des pictogrammes

Avertissement de sécurité		Consultez le Guide du propriétaire	
Protection de l'environnement		Bouclage de la ceinture de sécurité	
Sac gonflable – Avant		Sac gonflable – Latéral	
Siège d'enfant		Avertissement concernant la pose de siège d'enfant	
Point d'ancrage inférieur pour siège d'enfant		Patte d'ancrage pour siège d'enfant	
Circuit de freinage		Freinage antiblocage	
Liquide de frein – sans produits pétroliers		Commutateur combiné d'éclairage	
Feux de détresse		Phares antibrouillards – avant	
Porte-fusibles		Réinitialisation de la pompe d'alimentation	
Essuie-glace – lave-glace		Dégivrage – désembuage du pare-brise	
Dégivrage – désembuage de la lunette arrière		Glaces à commande électrique	

Glossaire des pictogrammes

Condamnation des lève-glaces électriques		Fonction d'alarme de détresse	
Huile moteur		Liquide de refroidissement du moteur	
Température du liquide de refroidissement du moteur		Laissez refroidir avant d'ouvrir	
Batterie		Ne pas fumer, évitez les flammes et les étincelles	
Électrolyte		Gaz explosif	
Avertissement concernant le ventilateur		Liquide de direction assistée	
Maintenez un niveau de liquide approprié		Système antipollution	
Filtre à air du moteur		Filtre à air de l'habitacle	
Cric		Vérifiez le bouchon du réservoir de carburant	
Anomalie des organes de transmission		Programmeur de vitesse	
Avertissement de basse pression des pneus			

AU SUJET DU PRÉSENT GUIDE

Les informations présentées dans ce guide étaient exactes au moment de mettre sous presse. Mazda peut en changer le contenu sans préavis.

Tableau de bord

Commande du rhéostat
d'éclairage du tableau de bord
(pg. 44)

Instruments
(pg. 12)

Commutateur
d'éclairage
(pg. 43)

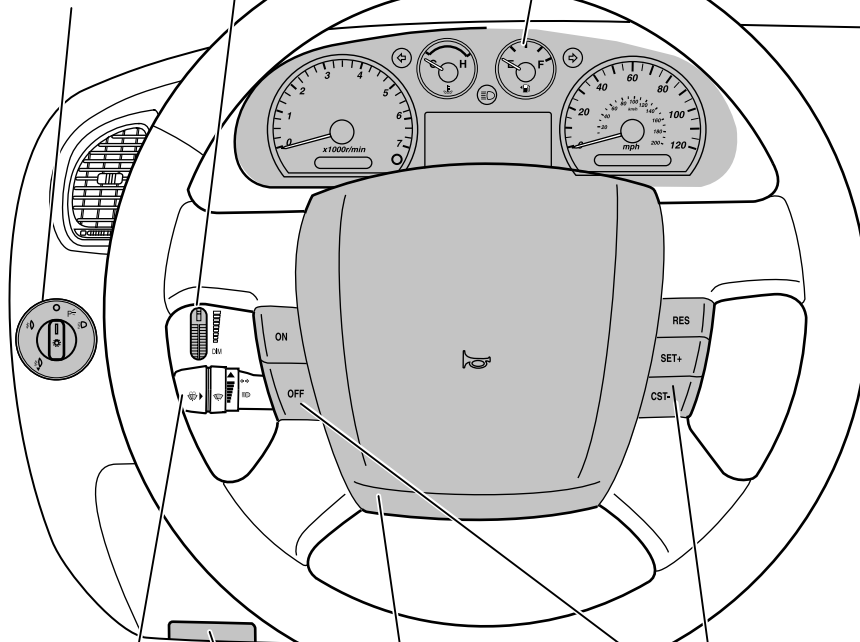

Commande des
clignotants et des
essuie-glace et lave-glace
(pg. 55)

Sac gonflable du
conducteur
(pg. 92)

Programmeur de
vitesse*
(pg. 59)

Déverrouillage du frein
de stationnement
(pg. 166)

Ouverture du capot
(pg. 247)

* Selon l'équipement

Sélecteur des quatre
roues motrices*
(pg. 177)

Chaîne audio
(pg. 20)

Témoin de sac gonflable
du passager
(pg. 98)

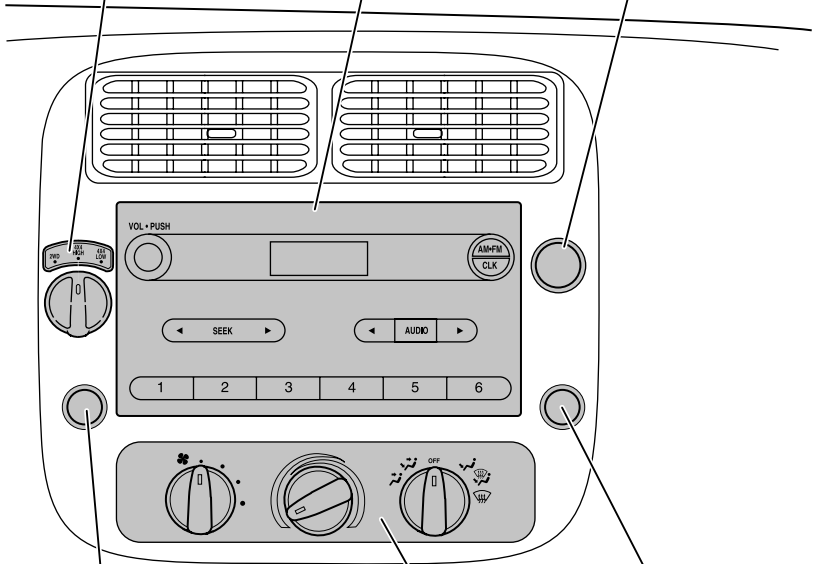

Allume-cigares*
(pg. 57)

Système de chauffage
et climatisation
(pg. 40)

Prise de courant
auxiliaire*
(pg. 56)

* selon l'équipement

Tableau de bord

TÉMOINS ET CARILLONS

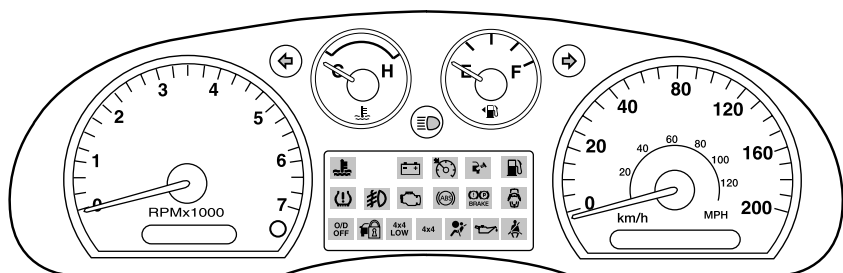

Les témoins et les indicateurs peuvent vous avertir de la présence d'un problème dans l'un des circuits de votre véhicule, qui peut s'aggraver au point de nécessiter des réparations coûteuses. Un témoin peut s'allumer lorsqu'un problème se produit au niveau d'une des fonctions de votre véhicule. Plusieurs témoins s'allument lorsque vous démarrez votre véhicule, pour vérifier que les ampoules fonctionnent. Si un témoin reste allumé après le démarrage du véhicule, référez-vous au témoin respectif du système pour obtenir des renseignements supplémentaires.

Témoin d'anomalie du moteur :

Le *témoin d'anomalie du moteur* s'allume à l'établissement du contact, avant le démarrage du

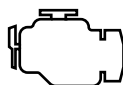

moteur, afin de vérifier le fonctionnement de l'ampoule. Si le témoin ne s'éteint pas une fois le moteur en marche, cela indique que le circuit d'autodiagnostic embarqué (OBD-II) a détecté une défaillance. Consultez la section *Autodiagnostic embarqués (OBD-II)* dans le chapitre *Entretien et caractéristiques*. Si le témoin clignote, c'est que le moteur produit des ratés pouvant endommager le catalyseur. Conduisez à vitesse modérée (évités les accélérations et les décélérations brusques) et confiez immédiatement votre véhicule à votre concessionnaire autorisé.

AVERTISSEMENT : Si le moteur a des ratés, des températures excessives à l'échappement risquent d'endommager le catalyseur, le circuit d'alimentation, le revêtement du plancher du véhicule ou d'autres éléments, et il en résulterait des risques d'incendie.

Témoin de vérification du bouchon du réservoir de carburant :

Ce témoin s'allume lorsque le bouchon du réservoir de carburant est mal installé. Si le témoin reste allumé, vérifiez le bouchon de remplissage du réservoir de carburant. La conduite du véhicule avec ce témoin allumé peut entraîner l'activation du témoin d'anomalie du moteur.



Le système peut mettre un certain temps avant de détecter que le bouchon du réservoir de carburant est mal vissé ou qu'il est reposé correctement selon les conditions de conduite et le niveau du carburant dans le réservoir. Consultez la section *Bouchon du réservoir de carburant* du chapitre *Entretien et caractéristiques*.

Témoin du circuit de freinage :

Pour vérifier son fonctionnement, le témoin du circuit de freinage s'allume brièvement à l'établissement du contact avant que



le moteur démarre, lorsque le commutateur d'allumage passe de la position ON (contact) à la position START (démarrage), ou lorsque le frein de stationnement est serré alors que le contact est établi. Si, dans l'une ou l'autre de ces situations, le témoin du circuit de freinage ne s'allume pas, faites vérifier immédiatement votre véhicule chez votre concessionnaire. Si ce témoin demeure allumé une fois le frein de stationnement desserré, le niveau du liquide de frein est insuffisant ou le répartiteur de freinage est défectueux; faites immédiatement vérifier le circuit de freinage par votre concessionnaire autorisé.

AVERTISSEMENT : Il peut s'avérer dangereux de conduire le véhicule alors que le témoin du circuit de freinage est allumé. Une diminution marquée du rendement des freins peut survenir et se traduire par une plus longue distance de freinage. Confiez votre véhicule à votre concessionnaire autorisé.

Témoin de défaillance du freinage antiblocage :

Si ce témoin demeure allumé ou clignote continuellement, une anomalie a été détectée. Faites immédiatement



Tableau de bord

vérifier le circuit par votre concessionnaire autorisé. Le circuit de freinage régulier continue de fonctionner normalement, à moins que le témoin de frein soit également allumé.

Témoin des sacs gonflables : Si ce témoin ne s'allume pas lorsque le contact est établi, s'il clignote continuellement ou s'il demeure allumé, confiez immédiatement votre véhicule à votre concessionnaire autorisé. Un carillon retentit également lorsqu'une défaillance est décelée au niveau des dispositifs de protection complémentaires.



Témoin de ceinture de sécurité : Ce témoin s'allume pour vous rappeler de boucler votre ceinture de sécurité. Un carillon retentit également pour vous rappeler de boucler votre ceinture de sécurité. Consultez le chapitre *Sièges et dispositifs de retenue*.



Témoin de basse pression des pneus : Ce témoin s'allume si la pression de gonflage des pneus est basse. Si le témoin reste allumé au démarrage ou pendant la conduite, vérifiez la pression des pneus. Consultez la section *Gonflage des pneus* du chapitre *Pneus, jantes et chargement*. Dès l'instant où le contact est établi, ce témoin s'allume pendant trois secondes pour vérifier le fonctionnement de l'ampoule. Si le témoin ne s'allume pas, faites vérifier le système par votre concessionnaire autorisé. Pour obtenir plus de précisions quant à ce système, consultez la section *Système de surveillance de pression des pneus* du chapitre *Pneus, jantes et chargement*.

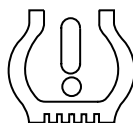

Témoin du circuit de charge de la batterie : Ce témoin s'allume lorsque la batterie ne se charge pas correctement.



Témoin de pression d'huile moteur : Ce témoin s'allume lorsque la pression d'huile descend sous la plage normale. Consultez la section *Huile moteur* du chapitre *Entretien et caractéristiques*.

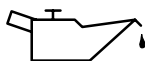

Témoin de température du liquide de refroidissement : Ce



témoin s'allume quand la température du liquide de refroidissement est élevée. Arrêtez le véhicule dès que possible, coupez le contact et laissez refroidir le moteur. Consultez la section *Liquide de refroidissement du moteur* du chapitre *Entretien et caractéristiques*.

AVERTISSEMENT : Ne retirez jamais le bouchon du vase d'expansion lorsque le moteur tourne ou est encore chaud.

Témoin des phares antibrouillards : Ce témoin



s'allume lorsque les phares antibrouillards sont allumés. Consultez la section *Commande des phares antibrouillards* du chapitre *Éclairage et phares*.

Témoin de bas niveau d'essence :

Ce témoin s'allume lorsque le réservoir est vide ou presque vide (consultez la section *Jauge de carburant* de ce chapitre).



Témoin de porte mal fermée : Ce témoin s'allume lorsque le contact est établi et qu'une porte est ouverte.



Témoin de désactivation de la surmultipliée (selon l'équipement) : Ce témoin s'allume



lorsque la surmultipliée est désactivée. Consultez le chapitre *Conduite*. **Si ce témoin ne s'allume pas, faites réparer votre véhicule le plus tôt possible pour éviter d'endommager la boîte de vitesses.**

Témoin du mode 4 roues motrices gamme basse (selon l'équipement) : Ce témoin s'allume



lorsque le mode 4 roues motrices gamme basse est activé.

NOTA : Si ce témoin continue de clignoter, faites vérifier votre véhicule par un technicien qualifié.

Tableau de bord

Témoin du mode 4 roues motrices gamme haute (selon l'équipement):

4x4

Ce témoin s'allume lorsque le mode 4 roues motrices gamme haute est activé. Il peut également s'allumer lorsque le mode 4 roues motrices gamme basse est engagé; consultez le chapitre *Conduite* pour obtenir de plus amples renseignements.

NOTA : Si ce témoin continue de clignoter, faites vérifier votre véhicule par un technicien qualifié.

Témoin du système antidémarrage :

Ce témoin clignote lorsque le système antidémarrage SecuriLock® est activé.



Témoin du programmeur de vitesse (selon l'équipement) :

Ce témoin s'allume lorsque le programmeur de vitesse est en fonction. Le témoin s'éteint à la désactivation du programmeur de vitesse.



Témoin des clignotants : Ce témoin s'allume lorsque l'un des clignotants ou les feux de détresse sont mis en fonction. Si ces témoins restent allumés ou clignotent rapidement, il est possible qu'une ampoule soit grillée.

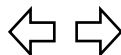

Témoins des feux de route : Ce témoin s'allume lorsque les phares sont allumés en position feux de route.



Carillon avertisseur de clé dans le commutateur d'allumage : Ce carillon avertisseur retentit lorsque la clé est restée dans le commutateur d'allumage en position OFF/LOCK (arrêt-antivol) ou ACC (accessoires) et que la porte du conducteur est ouverte.

Carillon de rappel des phares allumés : Ce carillon retentit lorsque les phares ou les feux de position sont allumés alors que le contact est coupé (lorsque la clé n'est pas dans le commutateur) et que la porte du conducteur est ouverte.

Carillon avertisseur de porte mal fermée : Ce carillon retentit lorsqu'une porte est ouverte ou mal fermée.

Carillon avertisseur de frein de stationnement serré : Ce carillon retentit lorsque le frein de stationnement est serré, que le moteur tourne et que le véhicule roule à plus de 5 km/h (3 mi/h).

INDICATEURS

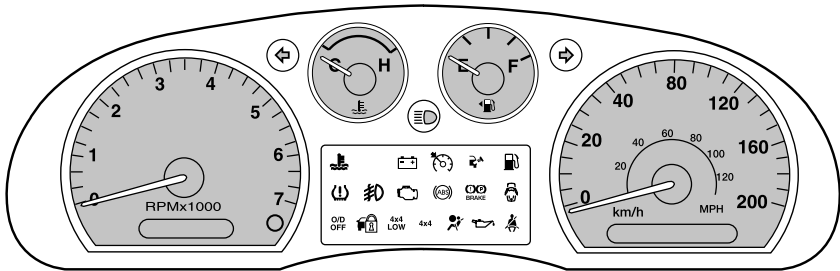

Indicateur de vitesse : Indique la vitesse actuelle du véhicule.

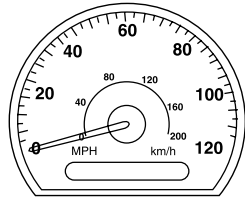

Indicateur de température du liquide de refroidissement :

Indique la température du liquide de refroidissement. À la température normale de fonctionnement, l'aiguille reste dans la plage normale comprise entre « H » et « C ».

Si elle entre dans la plage rouge, le moteur surchauffe. Arrêtez le véhicule dès qu'il est possible et prudent de le faire, coupez le contact et laissez le moteur refroidir.

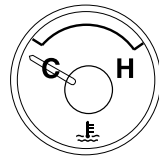

Consultez la section *Liquide de refroidissement du moteur* dans le chapitre *Entretien et caractéristiques*.

Tableau de bord

AVERTISSEMENT : Ne retirez jamais le bouchon du vase d'expansion ou le bouchon de radiateur lorsque le moteur est chaud ou en marche, car vous pourriez subir de graves brûlures.

Compteur kilométrique : Indique le kilométrage (ou millage) total qu'a parcouru le véhicule.



Compteur journalier : Indique le kilométrage (ou millage) parcouru pendant un trajet particulier.

Appuyez sur cette touche jusqu'à ce que la mention « TRIP » apparaisse à l'écran (cela représente le mode compteur journalier).

Pour remettre le compteur journalier à zéro, maintenez de nouveau la touche enfoncée pendant environ deux secondes, jusqu'à ce que le compteur indique 0,0 kilomètres (milles). Appuyez brièvement sur la touche pour alterner entre le compteur journalier et le compteur kilométrique.

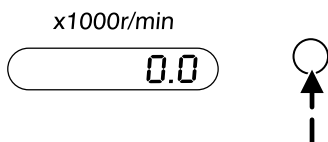

Compte-tours : Indique le régime moteur en tours par minute. Le fait de conduire votre véhicule alors que l'aiguille du compte-tours reste continuellement dans la zone rouge risque d'endommager le moteur.

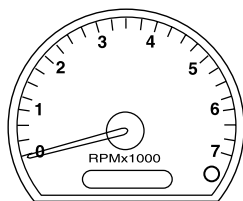

Jauge de carburant : Indique le niveau approximatif du carburant dans le réservoir (lorsque le contact est mis). L'indication du niveau de carburant peut varier légèrement lorsque le véhicule se déplace ou roule dans une côte.

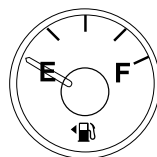

Pendant le plein de carburant, le commutateur d'allumage doit se trouver en position OFF (arrêt) ou ACC (accessoires) pour que l'indication du niveau de carburant soit

précise, sinon le relevé de l'indicateur prendra un certain temps à se rétablir après avoir fait le plein. Un minimum de 12 L (3 gallons US) sera d'ailleurs nécessaire pour obtenir une indication précise après avoir fait le plein.

NOTA : Le pictogramme de carburant et la flèche indiquent de quel côté du véhicule est située la trappe de carburant.

Consultez la section *Remplissage du réservoir de carburant* du chapitre *Entretien et caractéristiques* pour obtenir plus de renseignements à ce sujet.

Chaînes audio

CHAÎNES AUDIO

Radio AM/FM stéréo (selon l'équipement)

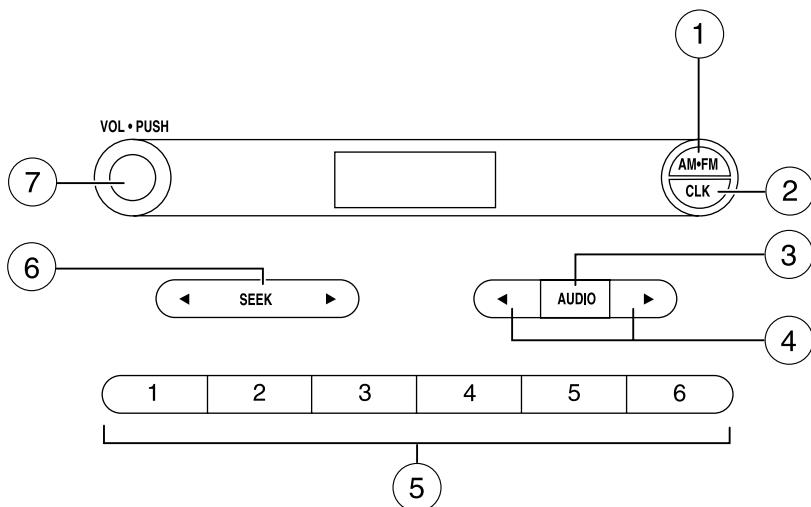

Préférence d'affichage : Vous pouvez choisir le mode montre, qui indique l'heure, ou le mode fréquence, qui indique la fréquence actuelle de la radio. Appuyez plusieurs fois sur la touche CLK (montre) pour alterner entre les modes montre et fréquence. Si vous sélectionnez le mode montre et que vous appuyez sur une touche de fonction de la radio (p. ex., SEEK [recherche], TUNE [syntonisation], touches de présélection), l'écran affiche momentanément l'information de la radio pour revenir ensuite à l'affichage de la montre.

1. **AM/FM :** Appuyez sur cette touche pour sélectionner l'une des bandes de fréquences AM, FM1 ou FM2.



2. **CLK (montre) – Pour régler la montre :**

Assurez-vous que la chaîne audio est hors fonction. Enfoncez la touche



CLK (montre) jusqu'à ce que les heures clignotent à l'affichage. Appuyez sur la touche ◀ AUDIO ▶ pour régler les heures.

Enfoncez la touche CLK (montre) jusqu'à ce que les minutes clignotent. Appuyez sur la touche ◀ AUDIO ▶ pour régler les minutes.

Pour régler le mode d'affichage : Appuyez plusieurs fois sur la touche CLK (montre) pour alterner entre les modes montre et fréquence.

3. **AUDIO :** Appuyez plusieurs fois sur la touche AUDIO pour sélectionner les modes suivants et utilisez ◀ ou ▶ pour effectuer des réglages dans le mode sélectionné.



Bass (réglage des basses) : Appuyez sur ◀ AUDIO ▶ pour augmenter ou diminuer le volume des tonalités graves.

Treble (réglage des aigus) : Appuyez sur ◀ AUDIO ▶ pour augmenter ou diminuer le volume des tonalités aigus.

Balance (équilibre gauche-droit) : Appuyez sur ◀ AUDIO ▶ pour régler la sortie audio entre les haut-parleurs de gauche et de droite.

Hours (heure) : Appuyez sur la touche ◀ AUDIO ▶ pour augmenter ou diminuer les heures.

Minute : Appuyez sur la touche ◀ AUDIO ▶ pour augmenter ou diminuer les minutes.

4. **Tune (syntonisation) :** Appuyez sur ◀ ou ▶ pour passer manuellement à la fréquence radio précédente ou suivante, ou en mode audio pour sélectionner divers réglages.

5. **Touches de présélection :**

Pour régler une station, sélectionnez la bande de fréquences AM ou FM. Syntonisez une station, puis appuyez sur une touche de présélection et maintenez-la enfoncée jusqu'à ce que le son revienne. Pour choisir une station présélectionnée, appuyez sur la touche de présélection correspondante.



6. **SEEK (recherche) :** Appuyez sur ◀ SEEK ▶ (recherche)

pour passer à la station radio précédente ou suivante. Le système recherche la station suivante ou précédente lorsque cette touche est enfoncée pendant moins de 0,5 seconde.



Chaînes audio

7. **Bouton rotatif de mise sous tension et volume :** Appuyez sur ce bouton pour allumer ou éteindre la chaîne audio. Tournez-le pour régler le niveau du volume.

VOL - PUSH



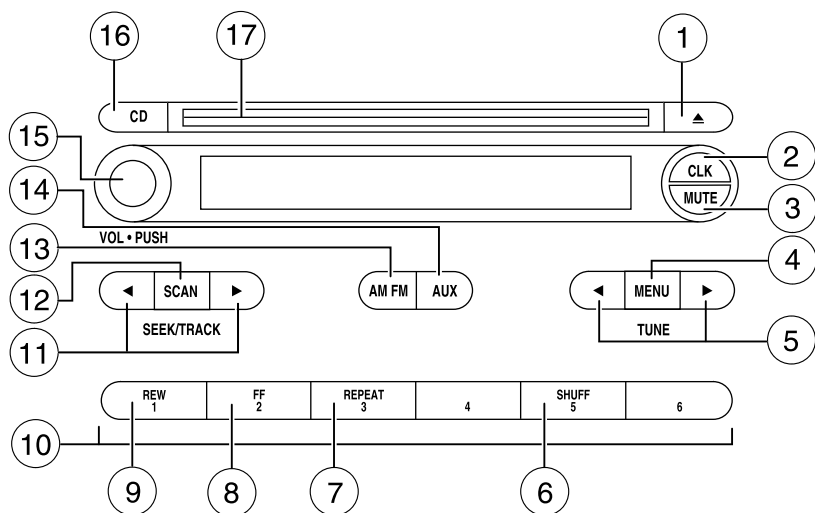

Si le volume est réglé au-dessus d'un certain niveau lorsque le contact est coupé, la chaîne audio reprendra son fonctionnement à un niveau sonore normal lorsque le contact sera rétabli à l'allumage.

Chaîne audio AM/FM stéréo prééquipée radio satellite avec lecteur de disques compacts/MP3 (selon l'équipement)



1. **Touche d'éjection :** Appuyez sur cette touche pour éjecter le disque compact.



2. **CLK (montre)** : Appuyez sur la touche CLK (montre) jusqu'à ce que la mention SELECT HOUR (sélectionner les heures) ou SELECT MINS (sélectionner les minutes) s'affiche à l'écran. Appuyez sur ◀ MENU ▶ pour régler les heures et les minutes. Avec le contact coupé, appuyez sur la touche CLK (montre) pour afficher l'heure.
 
3. **MUTE (sourdeine)** : Appuyez sur cette touche pour mettre le son en sourdeine. Appuyez de nouveau sur cette touche pour rétablir le son.
 
4. **MENU** : Appuyez sur la touche MENU à plusieurs reprises pour sélectionner les modes suivants et utilisez ◀ ou ▶ pour faire les réglages dans le mode sélectionné.
 

CATEGORY (catégorie) (radio satellite, selon l'équipement) : Appuyez sur la touche MENU jusqu'à ce que la catégorie active apparaisse à l'écran (CATEGORY ALL [toutes catégories]). En mode CATEGORY ALL (toutes catégories), appuyez sur ◀ / ▶ pour faire défiler la liste des catégories de la radio satellite Sirius disponibles (musique pop, rock, nouvelles, etc.). Appuyez sur ◀ SEEK ▶ (recherche) ou SCAN (balayage automatique) pour sélectionner les chaînes au sein de chaque catégorie. Une fois la catégorie sélectionnée, appuyez sur SEEK (recherche) pour rechercher uniquement dans cette catégorie spécifique de chaîne. Pour sélectionner une catégorie différente, appuyez sur la touche MENU jusqu'à ce que CATEGORY ALL (toutes catégories) apparaisse à l'écran. Appuyez sur les touches ◀ / ▶ pour sélectionner une catégorie différente.



La radio satellite n'est disponible que dans la zone continentale des États-Unis avec un abonnement valide auprès de SIRIUS.

Autoset (programmation provisoire) : Appuyez sur ◀ MENU ▶ pour sélectionner les stations locales les plus puissantes dans les bandes AM, FM1 et FM2, sans pour autant effacer les stations mises en mémoire manuellement.

Chaînes audio

Lorsque les six stations les plus puissantes sont programmées, la station correspondant à la touche 1 est syntonisée. S'il y a moins de six stations assez puissantes, la dernière station mise en mémoire sera assignée aux touches de présélection restantes.

Bass (réglage des basses) : Appuyez sur ◀ MENU ▶ pour augmenter ou diminuer le volume des tonalités graves.

Treble (réglage des aigus) : Appuyez sur ◀ MENU ▶ pour augmenter ou diminuer le volume des tonalités aigus.

Balance (équilibre gauche-droit) : Appuyez sur ◀ MENU ▶ pour régler le volume audio entre les haut-parleurs de gauche et de droite.

Fade (équilibre avant-arrière) : Appuyez sur ◀ MENU ▶ pour régler la sortie audio entre les haut-parleurs avant et arrière.

5. TUNE (syntonisation) :

Appuyez sur ◀ ou ▶ pour passer manuellement à la fréquence radio précédente ou suivante ou, en mode audio, pour sélectionner divers réglages.



En mode radio satellite (selon l'équipement), appuyez sur les touches ◀ / ▶ pour syntoniser la chaîne suivante ou précédente.

En mode CATEGORY ALL (toutes catégories), appuyez sur les touches ◀ / ▶ pour parcourir la liste des catégories des chaînes de la radio satellite Sirius disponibles (musique pop, rock, nouvelles, etc.). Consultez la section *Mode Category (catégorie)* sous *Menu* pour obtenir de plus amples renseignements.

La radio satellite n'est disponible que dans la zone continentale des États-Unis avec un abonnement valide auprès de SIRIUS.

6. SHUFF (lecture aléatoire) :

Appuyez sur cette touche pour écouter les pistes du disque compact en cours dans un ordre aléatoire.



7. REPEAT (répétition) :

Appuyez sur cette touche pour répéter la lecture de la piste de disque compact en cours. La sélection sera lue de façon répétée jusqu'à ce que la fonction soit désactivée. Appuyez de nouveau sur la touche REPEAT pour désactiver la fonction.



8. **FF (avance rapide)** : Appuyez sur cette touche pour avancer manuellement dans une même piste de disque compact.



9. **REW (retour en arrière)** : Appuyez sur cette touche pour reculer manuellement dans une piste de disque compact.

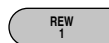

10. **Touches de présélection** :

Pour régler une station, sélectionnez la bande de fréquences AM ou FM. Syntonisez une station, puis appuyez sur une touche de présélection et maintenez-la enfoncée jusqu'à ce que le son revienne. Pour rappeler une station programmée, appuyez brièvement sur la touche de présélection désirée. Vous pouvez enregistrer jusqu'à 18 stations, 6 en mode AM, 6 en mode FM1 et 6 en mode FM2.



En mode radio satellite (selon l'équipement), 18 chaînes peuvent être présélectionnées, 6 chacune pour les modes SAT1, SAT2 et SAT3. Pour enregistrer les chaînes de la radio satellite dans les touches de présélection, syntonisez la chaîne voulue, puis maintenez une touche de présélection enfoncée jusqu'au retour du son.

La radio satellite n'est disponible que dans la zone continentale des États-Unis avec un abonnement valide auprès de SIRIUS.

11. **SEEK/TRACK (recherche/piste)** : Appuyez sur ces touches pour passer à la piste ou station de radio audible précédente ou suivante (◀ ou ▶). En mode lecteur de disques compacts, appuyez sur ◀ ou ▶ pour passer à la piste précédente ou suivante du disque.

En mode radio satellite (selon l'équipement), appuyez sur les touches ◀ SEEK ▶ (recherche) pour passer à la chaîne précédente ou suivante. Si une catégorie est sélectionnée (jazz, rock, nouvelles, etc.), appuyez sur les touches ◀ SEEK ▶ (recherche) pour rechercher la chaîne précédente ou suivante. Maintenez les touches ◀ SEEK ▶ (recherche) enfoncées pour rechercher rapidement les chaînes précédentes ou suivantes.

En MODE TEXT (texte), appuyez sur ◀ SEEK ▶ (recherche) pour afficher les parties de texte précédentes ou suivantes.

Chaînes audio

En mode CATEGORY ALL (toutes catégories), appuyez sur ◀ TUNE ▶ (syntonisation) pour sélectionner une catégorie.

En MODE CATEGORY (catégorie), appuyez sur les touches ◀ SEEK ▶ (recherche) pour sélectionner une chaîne au sein de cette catégorie.

La radio satellite n'est disponible que dans la zone continentale des États-Unis avec un abonnement valide auprès de SIRIUS.

12. SCAN (balayage

automatique) : Appuyez sur cette touche pour mettre

alternativement le balayage automatique en fonction et hors fonction.

Une fois activé, le système balaye en ordre croissant et permet l'écoute brève de toutes les stations radio ou pistes sur le disque compact disponibles. Appuyez de nouveau pour annuler cette fonction.



En mode radio satellite (selon l'équipement), maintenez cette touche enfoncée pour écouter un bref extrait des chaînes suivantes. Appuyez de nouveau pour annuler cette fonction.

13. AM/FM : Appuyez sur cette touche pour sélectionner la bande de fréquences AM, FM1 ou FM2.

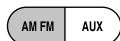

14. AUX (auxiliaire) : Appuyez sur cette touche pour accéder aux modes AUX (auxiliaire). Si

aucune source auxiliaire n'est disponible, la mention NO AUX AUDIO (aucune source audio auxiliaire) apparaît. Appuyez sur AM/FM pour revenir en mode radio.

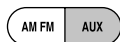

Si vous possédez l'option radio satellite, appuyez sur la touche AUX (auxiliaire) pour choisir entre les modes SAT1/SAT2/SAT3 et LINE IN (entrée auxiliaire).

La radio satellite n'est disponible que dans la zone continentale des États-Unis avec un abonnement valide auprès de SIRIUS.

15. Bouton rotatif de mise sous tension et volume : Appuyez sur ce bouton pour allumer ou éteindre la chaîne audio.

Tournez ce bouton pour augmenter ou diminuer le volume.



VOL - PUSH

Si le volume est réglé au-dessus d'un certain niveau et que vous coupez le contact sans éteindre la chaîne audio, celle-ci reprendra son fonctionnement à un niveau sonore normal lorsque le contact sera rétabli.

16. **CD (disque compact) :**

Appuyez sur cette touche pour accéder au mode lecteur de



disques compacts. Si un disque compact se trouve déjà dans le système, la lecture de ce dernier commence.

17. **Fente de disque compact :**

Insérez un disque compact, côté étiquette vers le haut.



Les lecteurs de disques compacts sont conçus pour lire les disques compacts audio commerciaux de 12 cm (4,75 po) seulement. En raison d'incompatibilités techniques, il est possible que certains disques compacts inscriptibles et réinscriptibles ne fonctionnent pas correctement lorsqu'ils sont utilisés dans des lecteurs de disques compacts Mazda. Les disques compacts de forme irrégulière, les disques compacts recouverts d'un film contre les égratignures et les disques compacts munis d'une étiquette en papier ne doivent pas être insérés dans le lecteur de disques compacts. L'étiquette pourrait se décoller et coincer le disque compact dans le lecteur. Il est recommandé d'identifier les disques compacts faits maison avec un feutre indélébile au lieu d'une étiquette. Les stylos à bille peuvent endommager les disques compacts. Consultez votre concessionnaire pour obtenir de plus amples renseignements à ce sujet.

Chaînes audio

Chaîne Audiophile haut de gamme prééquipée radio satellite avec lecteur à six disques compacts/MP3 monté dans la planche de bord (selon l'équipement)

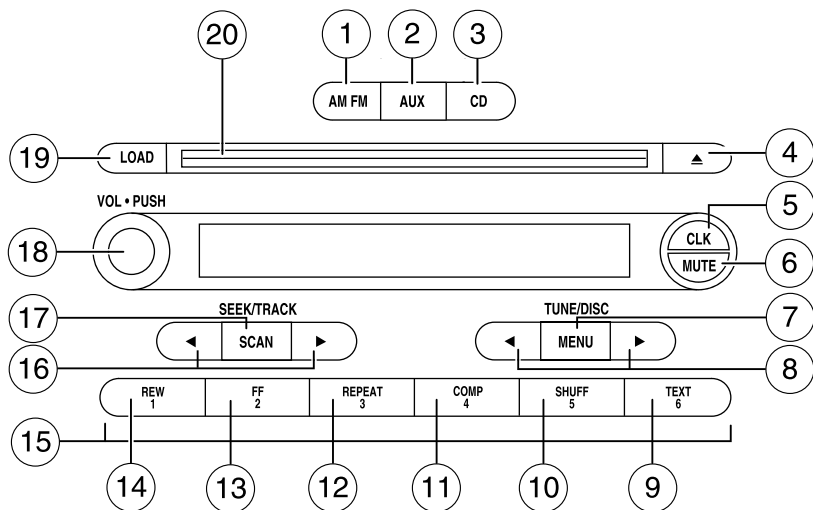

1. **AM/FM** : Appuyez sur cette touche pour sélectionner l'une des bandes de fréquences AM, FM1 ou FM2.

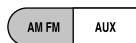

2. **AUX (auxiliaire)** : Appuyez sur cette touche pour accéder aux modes AUX (auxiliaire). Si aucune source auxiliaire n'est disponible, la mention NO AUX AUDIO (aucune source audio auxiliaire) apparaît. Appuyez sur AM/FM pour revenir en mode radio.

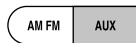

Si vous possédez l'option radio satellite, appuyez sur la touche AUX (auxiliaire) pour choisir entre les modes SAT1/SAT2/SAT3 et LINE IN (entrée auxiliaire).

La radio satellite n'est disponible que dans la zone continentale des États-Unis avec un abonnement valide auprès de SIRIUS.

3. **CD (disque compact) :**

Appuyez sur cette touche pour accéder au mode lecteur de disques compacts. Si un disque compact se trouve déjà dans le système, la lecture de ce dernier commence.



4. **Éjection du disque compact :**

Appuyez sur cette touche pour éjecter le disque compact.

Appuyez sur la touche et maintenez-la enfoncée pour éjecter tous les disques.



5. **CLK (montre) :**

Appuyez sur la touche CLK (montre) jusqu'à ce que la mention SELECT HOUR (sélectionner les heures) ou SELECT MINS (sélectionner les minutes) s'affiche à l'écran.

Appuyez sur ◀ MENU ▶ pour régler les heures ou les minutes.

Avec le contact coupé, appuyez sur la touche CLK (montre) pour afficher l'heure.



6. **MUTE (sourdine) :**

Appuyez sur cette touche pour mettre le son en sourdine. Appuyez de nouveau sur cette touche pour rétablir le son.



7. **MENU :**

Appuyez sur la touche MENU à plusieurs reprises pour sélectionner les modes suivants

et utilisez ◀ ou ▶ pour faire les réglages dans le mode sélectionné.



CATEGORY (catégorie) (radio

satellite, selon l'équipement) :

Appuyez sur la touche MENU

jusqu'à ce que la catégorie active

apparaisse à l'écran (CATEGORY ALL [toutes catégories]). En mode

CATEGORY ALL (toutes catégories), appuyez sur ◀ / ▶ pour faire

défiler la liste des catégories de la radio satellite Sirius disponibles

(musique pop, rock, nouvelles, etc.). Appuyez sur ◀ SEEK ▶

(recherche) ou SCAN (balayage automatique) pour sélectionner les

chaînes au sein de chaque catégorie. Une fois la catégorie sélectionnée,

appuyez sur SEEK (recherche) pour rechercher uniquement dans cette

catégorie spécifique de chaîne. Pour sélectionner une catégorie

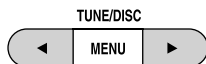

Chaînes audio

différente, appuyez sur la touche MENU jusqu'à ce que CATEGORY ALL (toutes catégories) apparaisse à l'écran. Appuyez sur les touches ◀ / ▶ pour sélectionner une catégorie différente.

La radio satellite n'est disponible que dans la zone continentale des États-Unis avec un abonnement valide auprès de SIRIUS.

Autoset (réglage automatique) : Cette fonction permet de sélectionner les stations locales les plus puissantes sans pour autant effacer les stations mises en mémoire manuellement pour les bandes AM, FM1 et FM2. Appuyez sur MENU pour y accéder. Utilisez ◀ MENU ▶ pour effectuer le réglage.

Lorsque les six stations les plus puissantes sont programmées, la station correspondant à la touche 1 est syntonisée. S'il y a moins de six stations assez puissantes, la dernière station mise en mémoire sera assignée aux touches de présélection restantes.

Bass (réglage des graves) : Appuyez sur ◀ MENU ▶ pour augmenter ou diminuer le volume des tonalités graves.

Treble (réglage des aigus) : Appuyez sur ◀ MENU ▶ pour augmenter ou diminuer le volume des tonalités aigus.

Balance (équilibre gauche-droit) : Appuyez sur ◀ MENU ▶ pour régler le volume audio entre les haut-parleurs de gauche et de droite.

Fade (équilibre avant-arrière) : Appuyez sur ◀ MENU ▶ pour régler la sortie audio entre les haut-parleurs avant et arrière.

Répertoire suivant/précédent : En mode lecteur MP3, appuyez sur ◀ MENU ▶ pour passer au répertoire MP3 suivant ou précédent.

Mode fichier plat/répertoire : En mode lecteur MP3, appuyez sur MENU pour accéder à cette fonction. Utilisez ◀ MENU ▶ pour sélectionner le mode fichier ou le mode répertoire.

Numéro de piste/nom normal de la pièce musicale/nom du fichier : Appuyez sur la touche MENU pour accéder à cette fonction, puis utilisez ◀ ou ▶ pour faire défiler les options d'affichage MP3 (numéro de piste, nom normal de la pièce musicale ou nom du fichier).

8. **TUNE/DISC (syntonisation/disque compact) :** Appuyez pour monter ou descendre (◀ ou ▶) manuellement sur la bande de fréquences, pour sélectionner le disque compact précédent ou suivant ou pour sélectionner divers réglages en mode de menu.

9. **TEXT (texte)** : En mode nom de la pièce musicale ou nom du fichier MP3, appuyez sur cette touche pour afficher les 12 caractères suivants du nom de la pièce musicale ou du nom du fichier MP3 et du répertoire courants.
10. **SHUFFLE (lecture aléatoire)** : Appuyez sur cette touche pour écouter en ordre aléatoire les pistes du disque compact ou MP3 en cours. En mode de répertoire MP3, appuyez sur cette touche pour écouter les pistes du répertoire en cours dans un ordre aléatoire.
11. **COMP (compression (chaînes Audiophile seulement))** : En mode de lecteur de disques compacts ou MP3, appuyez sur cette touche pour diminuer l'écart de volume entre les passages doux et les passages forts, et obtenir ainsi une écoute plus harmonieuse.
12. **REPEAT (répétition)** : Appuyez sur cette touche pour répéter la lecture de la piste de disque compact ou MP3 en cours. La sélection sera lue de façon répétée jusqu'à ce que la fonction soit désactivée. Appuyez de nouveau sur la touche REPEAT pour désactiver la fonction.
13. **FF (avance rapide)** : Appuyez sur cette touche pour avancer manuellement dans une même piste de disque compact.
14. **REW (retour en arrière)** : Appuyez sur cette touche pour reculer manuellement dans une piste de disque compact.
15. **Touches de présélection** : Pour régler une station, sélectionnez la bande de fréquences AM ou FM. Syntonisez une station, puis appuyez sur une touche de présélection et maintenez-la enfoncée jusqu'à ce que le son revienne. Pour sélectionner une station mise en mémoire, appuyez sur la touche de présélection désirée. Vous pouvez enregistrer jusqu'à 18 stations, 6 en mode AM, 6 en mode FM1 et 6 en mode FM2.

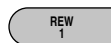

Chaînes audio

En mode radio satellite (selon l'équipement), 18 stations peuvent être présélectionnées, 6 chacune pour les modes SAT1, SAT2 et SAT3. Pour enregistrer les chaînes de la radio satellite dans les touches de présélection, syntonisez la chaîne voulue, puis maintenez une touche de présélection enfoncée jusqu'au retour du son.

La radio satellite n'est disponible que dans la zone continentale des États-Unis avec un abonnement valide auprès de SIRIUS.

16. **SEEK/TRACK (recherche/piste)** : En mode radio, lecteur de disques compacts et fichier MP3, appuyez sur ◀ ou ▶ pour passer à la station de radio ou piste audible précédente ou suivante. En mode de répertoire MP3, appuyez sur cette touche pour sélectionner la piste suivante ou précédente du répertoire en cours.

En mode radio satellite (selon l'équipement), appuyez sur les touches ◀ SEEK ▶ (recherche) pour passer à la chaîne précédente ou suivante. Si une catégorie est sélectionnée (jazz, rock, nouvelles, etc.), appuyez sur les touches ◀ SEEK ▶ (recherche) pour rechercher la chaîne précédente ou suivante. Maintenez les touches ◀ SEEK ▶ (recherche) enfoncées pour rechercher rapidement les chaînes précédentes ou suivantes.

En MODE TEXT (texte), appuyez sur ◀ SEEK ▶ (recherche) pour afficher les parties de texte précédentes ou suivantes.

En mode CATEGORY ALL (toutes catégories), appuyez sur ◀ TUNE ▶ (syntonisation) pour sélectionner une catégorie.

En mode CATEGORY (catégorie), appuyez sur les touches ◀ SEEK ▶ (recherche) pour sélectionner une chaîne au sein de cette catégorie.

La radio satellite n'est disponible que dans la zone continentale des États-Unis avec un abonnement valide auprès de SIRIUS.

17. **SCAN (balayage automatique)** : En mode radio, lecteur de disques compacts ou fichier plat MP3, appuyez sur cette touche pour une brève écoute des stations de radio ou des pistes du disque compact ou MP3. En mode de répertoire MP3, appuyez sur cette touche pour une brève écoute de toutes les pistes du répertoire courant. Appuyez de nouveau pour annuler cette fonction.

A rectangular button with the word "SCAN" in capital letters inside.

En mode radio satellite (selon l'équipement), maintenez cette touche enfoncée pour écouter un bref extrait des chaînes suivantes. Appuyez de nouveau pour annuler cette fonction.

18. **Bouton rotatif de mise sous tension et volume :**

Appuyez sur ce bouton pour allumer ou éteindre la chaîne audio.

Tournez ce bouton pour augmenter ou diminuer le volume.

Si le volume est réglé au-dessus d'un certain niveau et que vous coupez le contact sans éteindre la chaîne audio, celle-ci reprendra son fonctionnement à un niveau sonore normal lorsque le contact sera rétabli.

VOL - PUSH



19. **LOAD (chargement) :** Appuyez sur cette touche pour charger un disque compact. Pour charger un disque compact ou MP3 dans une fente spécifique, appuyez sur la touche LOAD et sélectionnez le numéro de la fente dans laquelle vous désirez charger le disque à l'aide des touches de présélection. Appuyez sur la touche LOAD (chargement) et maintenez-la enfoncée pour charger automatiquement jusqu'à six disques.

20. **Fente de disque compact :** Insérez un disque compact, l'étiquette vers le haut.

Les lecteurs de disques compacts sont conçus pour lire les disques compacts audio commerciaux de 12 cm (4,75 po) seulement. En raison d'incompatibilités techniques, il est possible que certains disques compacts inscriptibles et réinscriptibles ne fonctionnent pas correctement lorsqu'ils sont utilisés dans des lecteurs de disques compacts Mazda. Les disques compacts de forme irrégulière, les disques compacts recouverts d'un film contre les égratignures et les disques compacts munis d'une étiquette en papier ne doivent pas être insérés dans le lecteur de disques compacts. L'étiquette pourrait se décoller et coincer le disque compact dans le lecteur. Il est recommandé d'identifier les disques compacts faits maison avec un feutre indélébile au lieu d'une étiquette. Les stylos à bille peuvent endommager les disques compacts. Consultez votre concessionnaire pour obtenir de plus amples renseignements à ce sujet.

Chaînes audio

Prise d'entrée auxiliaire (selon l'équipement)

Votre véhicule peut être équipé d'une prise d'entrée auxiliaire (AIJ), située soit à la droite de la chaîne audio ou soit sur la console centrale, près des porte-gobelets. Cette prise vous permet de brancher des sources audio auxiliaires.

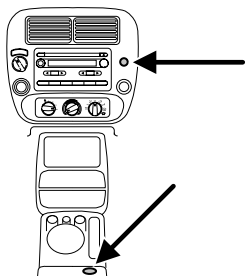

Appuyez plusieurs fois sur la touche AUX (auxiliaire) de votre chaîne audio pour accéder au mode de source auxiliaire AIJ. Lorsque LINE IN (entrée auxiliaire) s'affiche à l'écran, branchez votre source audio auxiliaire. Utilisez les commandes de votre source audio pour sélectionner les fonctions d'avance rapide, de pause, de lecture, etc. Vous avez la possibilité de contrôler la puissance sonore au moyen des commandes de volume de votre chaîne audio ou de votre source audio. Assurez-vous de fermer la commande de volume de votre source audio si vous souhaitez écouter la radio.

GÉNÉRALITÉS - CHAÎNE AUDIO

Fréquences radio :

Les fréquences radio AM et FM sont déterminées par le Conseil de la radiodiffusion et des télécommunications canadiennes (CRTC) et, aux États-Unis, par la « Federal Communications Commission » (FCC). Ces fréquences sont :

AM - 530; 540 à 1 700; 1 710 kHz;

FM - 87,7; 87,9 à 107,7; 107,9 MHz.

Facteurs pouvant influencer la réception radio :

Trois facteurs peuvent avoir un impact sur la réception radio :

- Distance et puissance : plus vous vous éloignez d'une station FM, plus le signal, et conséquemment la réception, sont faibles.
- Relief : les collines, les montagnes, les immeubles, les lignes de transport d'électricité, les clôtures électriques, les feux de signalisation et les orages peuvent nuire à la réception.
- Réception de signaux puissants avec surcharge : lorsque vous croisez une antenne émettrice, un signal plus puissant peut se faire entendre et annuler le signal de la station affichée.

Soins à apporter au lecteur de disques compacts et aux disques compacts

À faire :

- Toujours saisir les disques par leur pourtour. Il ne faut jamais toucher leur surface d'enregistrement.
- Inspecter les disques avant la lecture. N'utiliser qu'un produit approuvé pour nettoyer le disque. Essuyer le disque du centre vers le bord.

À ne pas faire :

- Laisser les disques exposés pendant une longue période à la lumière directe du soleil ou à la chaleur.
- Nettoyer le disque par un mouvement circulaire.

Les lecteurs de disques compacts sont conçus pour lire les disques compacts audio commerciaux de 12 cm (4,75 po) seulement. En raison d'incompatibilités techniques, il est possible que certains disques compacts inscriptibles et réinscriptibles ne fonctionnent pas correctement lorsqu'ils sont utilisés dans des lecteurs de disques compacts Mazda. Les disques compacts de forme irrégulière, les disques compacts recouverts d'un film contre les égratignures et les disques compacts munis d'une étiquette en papier ne doivent pas être insérés dans le lecteur de disques compacts. L'étiquette pourrait se décoller et coincer le disque compact dans le lecteur. Il est recommandé d'identifier les disques compacts faits maison avec un feutre indélébile au lieu d'une étiquette. Les stylos à bille peuvent endommager les disques compacts. Veuillez consulter votre concessionnaire autorisé pour obtenir davantage de renseignements.

Garantie et service après-vente

Consultez le *Guide de garantie* pour obtenir de plus amples renseignements sur la garantie de votre chaîne audio. Si une intervention est nécessaire, veuillez vous adresser à votre concessionnaire Mazda autorisé.

Renseignements au sujet de la radio satellite (selon l'équipement)

Chaînes de la radio satellite : Les fréquences de la radio sont déterminées par la Federal Communications Commission (FCC). La radio satellite SIRIUS diffuse sur une gamme de fréquences de 2 320 MHz à 2 332,5 MHz. Cette gamme de fréquences est sous-divisée en plus de 120 chaînes de musique, nouvelles, sports, météo et circulation routière.

Chaînes audio

Pour obtenir la liste complète des chaînes de la radio satellite SIRIUS, visitez le site www.sirius.com ou communiquez avec SIRIUS au 1 888 539-7474. Pour vous référer rapidement au guide des chaînes de la radio satellite SIRIUS, consultez la *trousse de bienvenue Sirius*.

Facteurs touchant la réception de la radio satellite : Pour recevoir le signal satellite, une antenne de radio satellite a été installée sur le toit de votre véhicule. Le toit du véhicule constitue le meilleur emplacement pour obtenir une vue directe et libre du ciel, exigence du système de radio satellite. Comme pour les bandes AM et FM, plusieurs facteurs peuvent toucher la réception de la radio satellite :

- **Obstructions de l'antenne :** Pour obtenir une réception optimale, ne laissez pas la neige et la glace s'accumuler sur l'antenne et placez les bagages et tout autre article aussi loin que possible de l'antenne.
- **Environnement terrestre :** Les collines, les montagnes, les grands immeubles, les ponts, les tunnels, les passages supérieurs, les parcs de stationnement couverts, le feuillage dense des arbres et les orages peuvent nuire à la réception.
- **Réception de signaux puissants avec surcharge :** Lorsque vous croisez une tour de répétition de diffusion terrestre, un signal plus puissant peut interférer avec un signal plus faible, puis la radio est mise en sourdine.

Contrairement aux parasites audibles en mode AM et FM, la radio est mise en sourdine en présence d'interférence de signaux de radio satellite. L'écran de la radio peut afficher NO SIGNAL (aucun signal) pour indiquer l'interférence.

Service de radio satellite SIRIUS : La radio satellite SIRIUS est un service de radio satellite basé sur la zone continentale des États-Unis qui diffuse plus de 120 chaînes de musique, de sports, de nouvelles et de divertissement d'un océan à l'autre. Des frais de service sont exigés pour accéder au service SIRIUS. Les véhicules dotés en usine d'un système de radio satellite SIRIUS comprennent :

- Le matériel nécessaire et un abonnement à court terme qui entre en vigueur à la date de vente ou de location du véhicule.
- **Accès en ligne au lecteur multimédia :** donne accès aux 65 chaînes de musique SIRIUS par l'entremise d'Internet. Communiquez avec SIRIUS au (888) 539-7474 pour obtenir les directives d'ouverture de session et votre mot de passe.

Communiquez avec SIRIUS au 1 888 539-7474 pour de plus amples renseignements sur les modalités d'abonnement prolongé.

NOTA : SIRIUS se réserve le droit absolu de modifier, réorganiser, ajouter ou supprimer des chaînes y compris l'annulation, le déplacement ou l'ajout de chaînes particulières et la modification des tarifs, en tout temps, avec ou sans préavis. Mazda ne sera pas tenu responsable pour ces changements de programmation.

Numéro de série électronique de la radio par satellite : Ce numéro de série du satellite à 12 chiffres est nécessaire pour activer, modifier ou consulter votre compte de radio par satellite. Vous aurez besoin de ce numéro lorsque vous communiquerez avec SIRIUS. En mode radio par satellite, vous pouvez obtenir ce numéro en appuyant simultanément sur la touche AUX (auxiliaire) et sur la touche de présélection 1.

Écran de la radio	État	Intervention nécessaire
ACQUIRING (acquisition)	La radio demande plus de deux secondes pour produire les données audio de la chaîne sélectionnée.	Aucune intervention n'est nécessaire. Le message devrait disparaître sous peu.
SAT FAULT (défaillance du satellite)	Défaillance du module interne ou du système.	Si ce message ne disparaît pas après une courte période ou lorsque le contact est coupé et rétabli, votre récepteur est peut-être défectueux. Confiez le véhicule à votre concessionnaire autorisé.

Chaînes audio

Écran de la radio	État	Intervention nécessaire
INVALID CHNL (chaîne non valide)	La chaîne n'est plus disponible.	Cette chaîne, qui a déjà été disponible, ne l'est plus. Syntonisez une autre chaîne. Si la chaîne faisait partie de vos touches de présélection, vous pouvez choisir une autre chaîne pour cette touche.
UNSUBSCRIBED (aucun abonnement)	Votre abonnement ne donne pas accès à cette chaîne.	Communiquez avec SIRIUS au 1 888 539-7474 pour vous abonner à la chaîne, ou syntonisez une autre chaîne.
NO TEXT (aucun texte)	Les renseignements au sujet de l'artiste ne sont pas disponibles.	Les renseignements au sujet de l'artiste ne sont pas disponibles à ce moment sur cette chaîne. Le système fonctionne correctement.
NO TEXT (aucun texte)	Les renseignements au sujet de la chanson ne sont pas disponibles.	Les renseignements au sujet de la chanson ne sont pas disponibles à ce moment sur cette chaîne. Le système fonctionne correctement.

Chaînes audio

Écran de la radio	État	Intervention nécessaire
NO TEXT (aucun texte)	Les renseignements sur la catégorie ne sont pas disponibles.	Les renseignements au sujet de la catégorie ne sont pas disponibles à ce moment sur cette chaîne. Le système fonctionne correctement.
NO SIGNAL (aucun signal)	Perte de signal entre le satellite SIRIUS ou la tour SIRIUS et l'antenne du véhicule.	Vous êtes en un endroit qui bloque le signal SIRIUS (p. ex., tunnel, sous un passage supérieur, présence de feuillage dense, etc.). Le système fonctionne correctement. Le signal devrait revenir lorsque le secteur redevient dégagé.
UPDATING (mise à jour)	La mise à jour de la chaîne est en cours.	Aucune intervention n'est nécessaire. Le processus ne devrait pas durer plus d'une minute.
COMMUNIQUEZ AVEC SIRIUS 1 888 539-7474	Le service satellite a été désactivé par la radio par satellite SIRIUS.	Communiquez avec SIRIUS au 1 888 539-7474 pour réactiver votre abonnement ou pour résoudre les problèmes d'abonnement.

Bloc de commande – chauffage et climatisation

SYSTÈME DE CHAUFFAGE SEULEMENT (SELON L'ÉQUIPEMENT)

1. **Réglage de la vitesse du ventilateur** : Commande le volume d'air qui circule dans l'habitacle.
2. **Sélection de la température** : Commande la température de l'air qui circule dans l'habitacle.
3. **Sélecteur de débit d'air** : Commande la répartition du débit d'air dans l'habitacle. Consultez les renseignements suivants pour obtenir une brève description de chaque mode.

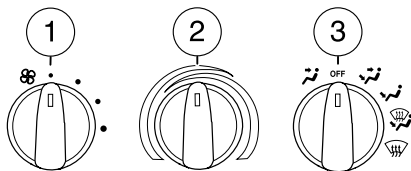

 : Répartit l'air extérieur entre les bouches de la planche de bord.

OFF (arrêt) : L'admission d'air extérieur est coupée et le ventilateur ne fonctionne pas.

 : Répartit l'air extérieur entre les bouches de la planche de bord et celles du plancher.

 : Répartit l'air extérieur entre les bouches du plancher.

 : Répartit l'air extérieur entre les bouches de dégivrage du pare-brise et les bouches du plancher.

 : Répartit l'air extérieur entre les bouches de dégivrage du pare-brise.

Conseils pratiques

- Pour réduire la formation de buée par temps humide, placez le sélecteur de débit d'air à la position .
- Pour réduire la formation d'humidité dans l'habitacle par temps froid ou chaud, ne conduisez pas avec le sélecteur de fonction à la position OFF (arrêt).
- Ne placez pas sous les sièges avant des objets qui pourraient nuire à la circulation de l'air vers les sièges arrière.
- Enlevez toute accumulation de neige, de glace ou de feuilles qui pourrait obstruer la prise d'air extérieur située à la base du pare-brise.

Pour faciliter le dégivrage ou le désembuage des glaces latérales par temps froid :

1. Sélectionnez .

Bloc de commande – chauffage et climatisation

2. Réglez la commande de température selon vos préférences.
3. Réglez le ventilateur à la vitesse la plus rapide.
4. Orientez les bouches d'air des extrémités de la planche de bord vers les glaces latérales.

Pour augmenter le débit d'air dans les bouches d'air situées aux extrémités de la planche de bord, fermez les bouches d'air centrales.

AVERTISSEMENT : Ne placez pas d'objets sur la planche de bord afin d'éviter qu'ils ne se transforment en projectiles en cas d'accident ou d'arrêt brusque.

CHAUFFAGE-CLIMATISATION À COMMANDE MANUELLE (SELON L'ÉQUIPEMENT)

1. **Réglage de la vitesse du ventilateur** : Commande le volume d'air qui circule dans l'habitacle.
2. **Sélection de la température** : Commande la température de l'air qui circule dans l'habitacle.
3. **Sélecteur de débit d'air** : Commande la répartition du débit d'air dans l'habitacle. Consultez les renseignements suivants pour obtenir une brève description de chaque mode.

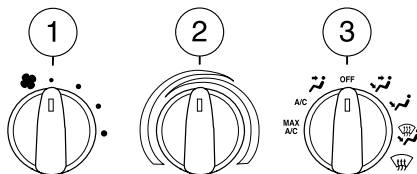

MAX A/C (climatisation maximale – selon l'équipement) : Le compresseur de la climatisation est activé. La recirculation de l'air est répartie entre les bouches de la planche de bord seulement. La température de l'air n'est pas réglable (froid seulement).

A/C (climatisation – selon l'équipement) : Le compresseur de la climatisation est activé. L'air extérieur est réparti entre les bouches de la planche de bord seulement.

~ : Répartit l'air extérieur entre les bouches de la planche de bord seulement. (Le compresseur du climatiseur est hors fonction).

OFF (arrêt) : L'admission d'air extérieur est coupée et le ventilateur est hors fonction.

~ : Répartit l'air extérieur entre les bouches de la planche de bord et celles du plancher. (Le compresseur du climatiseur est allumé).

Bloc de commande – chauffage et climatisation

 : Répartit l'air extérieur entre les bouches du plancher. (Le compresseur du climatiseur est hors fonction).

 : Répartit l'air extérieur entre les bouches de dégivrage du pare-brise et celles du plancher. (Le compresseur du climatiseur est allumé).

 : Répartit l'air extérieur entre les bouches de dégivrage du pare-brise seulement. (Le compresseur du climatiseur est allumé).

Conseils pratiques

- Pour réduire la formation de buée par temps humide, placez le sélecteur de débit d'air à la position  .
- Pour empêcher l'accumulation d'humidité dans l'habitacle, ne conduisez pas avec le sélecteur de débit d'air à la position OFF (arrêt).
- En conditions météorologiques normales, ne laissez pas le sélecteur de fonction à la position MAX A/C (climatisation maximale) ou OFF (arrêt) lorsque vous stationnez votre véhicule. De cette façon, votre véhicule peut « respirer » par les bouches d'admission d'air extérieur.
- Ne placez pas, sous les sièges avant, des objets qui pourraient nuire à la circulation de l'air vers les sièges arrière.
- Enlevez toute accumulation de neige, de glace ou de feuilles qui pourrait obstruer la prise d'air extérieur située à la base du pare-brise.

Pour faciliter le dégivrage ou le désembuage des glaces latérales par temps froid :

1. Sélectionnez  .
2. Réglez la commande de température selon vos préférences.
3. Réglez le ventilateur à la vitesse la plus rapide.
4. Orientez les bouches d'air situées aux extrémités de la planche de bord vers les glaces latérales.

Pour augmenter le débit d'air dans les bouches d'air situées aux extrémités de la planche de bord, fermez les bouches d'air centrales.

AVERTISSEMENT : Ne placez pas d'objets sur la planche de bord afin d'éviter qu'ils ne se transforment en projectiles en cas d'accident ou d'arrêt brusque.

COMMUTATEUR D'ÉCLAIRAGE ☼

○ Éteint les phares.

P≡ Allume les feux de position, l'éclairage de la planche de bord, l'éclairage de la plaque d'immatriculation et les feux arrière.

≡☼ Allume les phares.

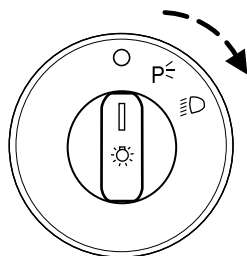

Commande des phares antibrouillards (selon l'équipement) ≡☼

Pour allumer les phares antibrouillards, le commutateur d'éclairage doit être en position ≡☼ ou P≡ et les feux de route doivent être éteints.

Pour allumer les phares antibrouillards, tirez le commutateur d'éclairage vers vous. Les témoins des phares antibrouillards ≡☼ situés sur le commutateur d'éclairage et sur le tableau de bord s'allument.

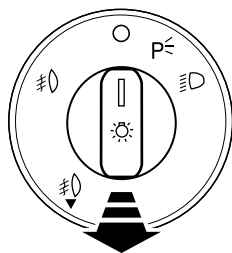

Feux de route ≡☼

Après avoir allumé les phares, poussez le levier vers la planche de bord pour activer les feux de route. Tirez le levier vers vous pour éteindre.

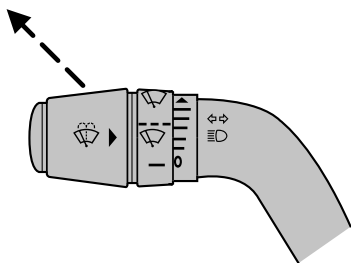

Éclairage et phares

Avertisseur optique

Pour faire un appel de phares, tirez le levier légèrement vers vous. Relâchez-le pour désactiver.

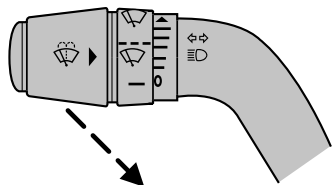

Feux de jour (selon l'équipement)

Le module des feux de jour allume les phares à une intensité réduite. Pour qu'ils fonctionnent :

- le commutateur d'allumage doit être à la position ON (contact), et
- le commutateur d'éclairage doit être à la position d'arrêt ou de feux de position.

AVERTISSEMENT : N'oubliez pas d'allumer vos phares à la tombée de la nuit ou par mauvais temps. Le système des feux de jour (selon l'équipement) n'allume pas les feux de position ni les feux de position latéraux et n'offre généralement pas un éclairage suffisant dans de telles conditions. Si les phares ne sont pas allumés dans de telles conditions, vous risquez un accident.

RHÉOSTAT D'ÉCLAIRAGE DU TABLEAU DE BORD

Utilisez cette commande pour régler l'intensité d'éclairage de la planche de bord et de tous les commutateurs pertinents du véhicule lorsque les phares et les feux de position sont allumés.

Déplacez la commande vers le haut ou vers le bas pour régler l'intensité d'éclairage du tableau de bord.

Déplacez la molette à fond vers le haut, passé le cran, pour allumer l'éclairage intérieur.

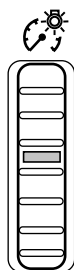

RÉGLAGE DES PHARES

Les phares de votre véhicule ont été correctement réglés à l'usine. Si votre véhicule est impliqué dans une collision ou si vos phares sont mal réglés, faites-les vérifier par un technicien qualifié.

Procédure de réglage des phares

Les phares sont conçus pour être réglés par des moyens mécaniques, mais il est également possible de les régler visuellement en suivant la procédure suivante :

1. Immobilisez votre véhicule sur une surface plane, à environ 7,6 mètres (ou 25 pieds) d'une paroi verticale (3). Vérifiez l'alignement de vos phares lorsqu'il fait nuit ou dans un endroit sombre afin de pouvoir voir le faisceau de lumière qu'ils produisent.

- (1) 2,4 m (8 pi)
- (2) Distance du centre du phare au sol
- (3) 7,6 m (25 pi)
- (4) Ligne de repère horizontale
- (5) Centre des phares
- (6) Ligne centrale du véhicule

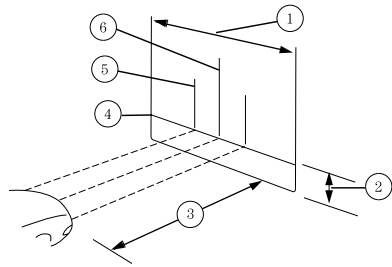

2. Le centre des phares est identifié sur les lentilles (par un cercle ou une marque en forme de croix) ou sur l'écran de l'ampoule, à l'intérieur de la lampe (marque ou autre). Mesurez la distance allant du sol au centre du phare (2), puis tracez à la même hauteur une ligne de repère horizontale de 2,40 mètres (8 pieds) de large sur le mur ou sur l'écran (1) (avec du ruban-cache, par exemple).

Éclairage et phares

3. Allumez les feux de croisement et ouvrez le capot.
4. Localisez la zone de haute intensité du faisceau lumineux et placez l'extrémité supérieure de la zone d'intensité à égalité avec la ligne de repère horizontale (4). Si la limite supérieure de la zone de haute intensité n'est pas alignée avec la ligne horizontale, effectuez le réglage décrit à l'étape suivante.

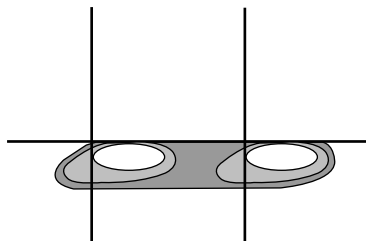

5. Repérez le réglage vertical de chaque phare. Au moyen d'une clé de 4 mm, tournez le réglage dans le sens des aiguilles d'une montre (pour baisser le faisceau) ou dans le sens inverse des aiguilles d'une montre (pour monter le faisceau).

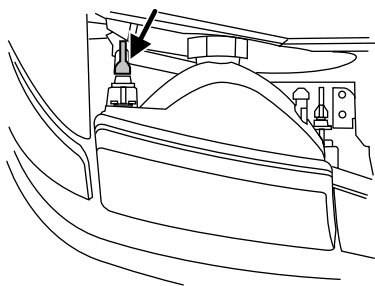

6. En plus de la ligne horizontale tracée à l'étape 2, deux lignes verticales (5) doivent être tracées sur le mur ou sur l'écran au niveau de la ligne centrale des phares.
7. Localisez la zone de haute intensité du faisceau lumineux sur le mur ou sur l'écran. L'extrémité gauche de la zone de haute intensité doit coïncider avec la ligne verticale correspondant au phare faisant l'objet du réglage. Si la limite gauche de la zone de haute intensité n'est pas alignée avec la ligne verticale, effectuez le réglage décrit à l'étape suivante.

8. Repérez le régleur horizontal de chaque phare. En tournant le régleur dans le sens des aiguilles d'une montre ou en sens inverse au moyen d'une clé de 4 mm, faites coïncider l'extrémité gauche de la zone de haute intensité avec la ligne verticale correspondant au phare faisant l'objet du réglage.

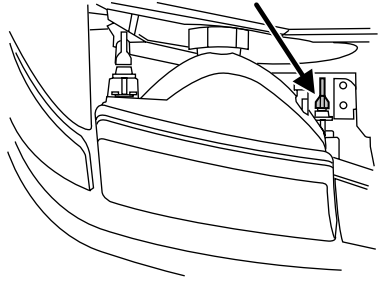

COMMANDE DES CLIGNOTANTS ⇄

- Pour activer le clignotant de gauche, poussez le levier vers le bas.
- Pour activer le clignotant de droite, poussez le levier vers le haut.

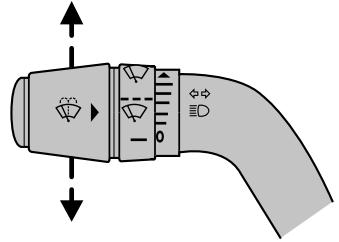

ÉCLAIRAGE INTÉRIEUR

Lampes d'accueil et de lecture (selon l'équipement)

Les lampes d'accueil s'allument lorsque :

- une des portes est ouverte;
- le rhéostat d'éclairage de la planche de bord est maintenue vers le haut jusqu'à ce que la lampe d'accueil s'allume;
- les touches de la télécommande d'entrée sans clé sont enfoncées alors que le contact est coupé.

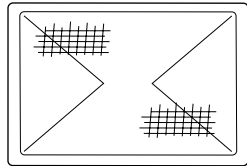

Éclairage et phares

REPLACEMENT DES AMPOULES

Condensation dans les phares

Les phares sont munis de bouches d'aération qui servent à équilibrer la pression. De la condensation peut se former lorsque de l'air humide pénètre dans le phare par ces bouches d'aération. Ce phénomène est normal et la condensation disparaît dans les 45 minutes de fonctionnement des phares.

Ampoules à utiliser

Les ampoules de rechange à utiliser sont indiquées dans le tableau ci-dessous. Les ampoules des phares doivent porter la mention « D.O.T. » pour l'Amérique du Nord ou la mention « E » pour l'Europe, appellations qui assurent le bon rendement du phare, la puissance du faisceau lumineux et une bonne visibilité.

NOTA : Les ampoules appropriées n'endommagent pas le bloc optique, n'annulent pas la garantie du bloc optique et procurent un éclairage adéquat de longue durée.

Fonction	Nombre d'ampoules	Numéro commercial
Feux de stationnement/ clignotants/feux de position latéraux (avant)	2	3457 AK (ambre)
Phares	2	9007
Phares antibrouillards (selon l'équipement);	2	9006
Troisième feu stop	1	922
Feux stop et feux arrière	2	4157K ou 3157K
Clignotants arrière	2	3156
Éclairage de la plaque d'immatriculation arrière	2	194
Phares de recul	2	3155
Plafonnier	1	912
Lampe de lecture-plafonnier – cabine double (selon l'équipement)	2	904

Éclairage et phares

Fonction	Nombre d'ampoules	Numéro commercial
Lampe de lecture/plafonnier – cabine simple (selon l'équipement)	1	904
Toutes les ampoules sont incolores sauf indication contraire.		
Faites remplacer toutes les ampoules du tableau de bord par votre concessionnaire autorisé.		

Remplacement des ampoules intérieures

Vérifiez fréquemment le fonctionnement des ampoules intérieures suivantes :

- plafonnier;
- lampe de lecture.

Pour le remplacement des ampoules, consultez un concessionnaire Mazda autorisé.

Remplacement des ampoules extérieures

Vérifiez périodiquement le fonctionnement de toutes les ampoules.

Remplacement des ampoules de phare

NOTA : Cette opération pourrait être difficile. Votre concessionnaire Mazda dispose des outils, de la formation et des pièces appropriés pour accomplir cette tâche. Si vous éprouvez des difficultés, adressez-vous à votre concessionnaire Mazda.

AVERTISSEMENT : Manipulation des ampoules à halogène :
Une ampoule à halogène qui se casse représente un danger. En effet, elle contient un gaz sous pression qui fait exploser l'ampoule en petits morceaux pouvant causer de graves blessures. Si vous touchez le verre de l'ampoule, l'huile qui se trouve naturellement sur les mains peut faire surchauffer et exploser l'ampoule lorsqu'elle est allumée. Ne touchez jamais le verre de l'ampoule à mains nues et portez toujours des lunettes de protection lorsque vous manipulez des ampoules à halogène ou que vous travaillez à proximité d'une telle source d'éclairage.

Éclairage et phares

AVERTISSEMENT : Enfants et ampoules à halogène : Il est dangereux de jouer avec une ampoule à halogène. De graves blessures peuvent être causées par une ampoule à halogène qui se casse en tombant ou d'une autre manière. Gardez toujours les ampoules à halogène hors de la portée des enfants.

Pour enlever l'ampoule de phare, procédez comme suit :

1. Assurez-vous que le commutateur d'éclairage est hors fonction puis ouvrez le capot.
2. Saisissez le connecteur électrique situé derrière le bloc optique et débranchez-le.
3. Repérez la bague de retenue de l'ampoule derrière le bloc optique.

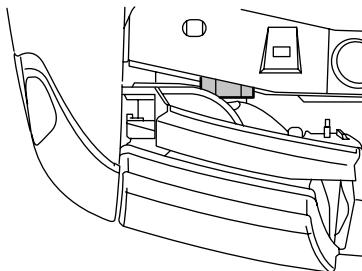

4. Retirez la bague de retenue en la tournant dans le sens inverse des aiguilles d'une montre, puis tirez l'ampoule usagée droit vers l'arrière pour l'extraire du bloc optique. Conservez la bague de retenue pour la mise en place de la nouvelle ampoule.

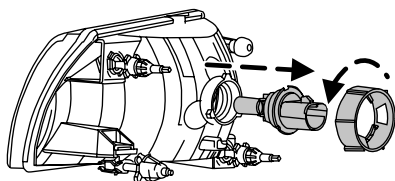

Pour poser une ampoule neuve :

Manipulez les ampoules des phares à halogène avec soin et gardez-les hors de la portée des enfants. Tenez l'ampoule uniquement par sa base de plastique et n'en touchez pas le verre. L'huile qui se trouve naturellement sur vos mains provoquerait le bris de l'ampoule au moment d'allumer les phares. Portez toujours des lunettes de protection lorsque vous devez manipuler ce type d'ampoule.

NOTA : Si vous touchez l'ampoule accidentellement, essuyez-la avec un linge imbibé d'alcool avant de l'utiliser.

1. Avec le côté plat de la base en plastique de l'ampoule tourné vers le haut, insérez l'extrémité en verre de l'ampoule dans le bloc optique. Il est possible que vous deviez tourner l'ampoule vers la gauche ou vers la droite pour aligner les rainures dans la base en plastique avec les languettes correspondantes du bloc optique. Une fois les rainures alignées, enfoncez l'ampoule dans le bloc optique jusqu'à ce que la base de plastique entre en contact avec l'arrière du bloc optique.
2. Insérez la bague de retenue de l'ampoule sur la base en plastique, en la tournant dans le sens des aiguilles d'une montre jusqu'à la butée, jusqu'à ce qu'elle vienne s'appuyer contre l'arrière de la douille.
3. Installez le connecteur électrique dans la base en plastique jusqu'à ce qu'il s'enclenche et se verrouille en place.
4. Allumez les phares et assurez-vous qu'ils fonctionnent correctement. Si le phare était correctement réglé avant le remplacement de l'ampoule, il ne devrait pas être nécessaire de le régler à nouveau.

Remplacement des ampoules des feux latéraux, des feux de stationnement et des clignotants avant

1. Assurez-vous que le commutateur d'éclairage est hors fonction puis ouvrez le capot.
2. Enlevez la vis de fixation du bloc optique.
3. Dégagez le bloc optique en le tirant droit vers l'avant. Il est fixé par enclenchement.

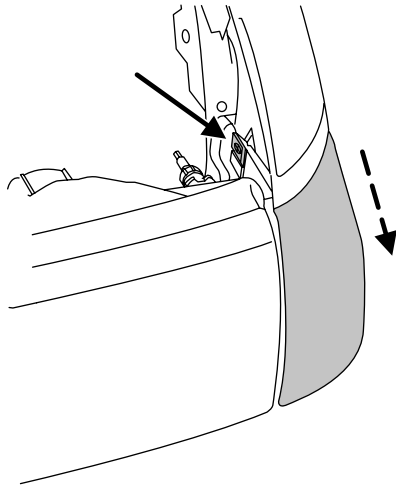

Éclairage et phares

4. Tournez la douille de l'ampoule dans le sens contraire des aiguilles d'une montre et retirez-la du bloc optique.
5. Retirez délicatement l'ampoule de la douille sans la tourner et posez l'ampoule neuve.
6. Installez la douille dans le bloc optique en la tournant dans le sens des aiguilles d'une montre.
7. Alignez le bloc optique sur le véhicule et poussez-le jusqu'à ce qu'il soit enclenché en position.
8. Fixez la vis sur le bloc optique.

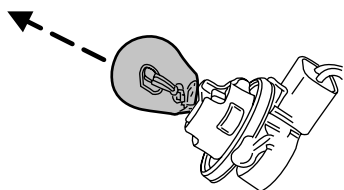
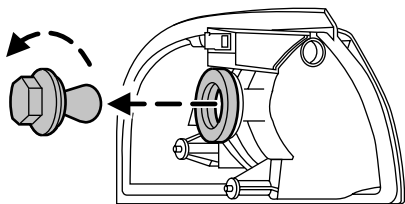

Remplacement des ampoules des feux de freinage, des feux rouges arrière, des feux latéraux, des clignotants et des phares de recul

Ces ampoules sont situées dans la même zone du bloc optique des feux arrière, les unes en dessous des autres. Procédez de la même façon pour remplacer l'une ou l'autre de ces ampoules :

1. Ouvrez le hayon pour accéder aux blocs optiques.
2. Retirez les quatre vis et le bloc optique du véhicule.

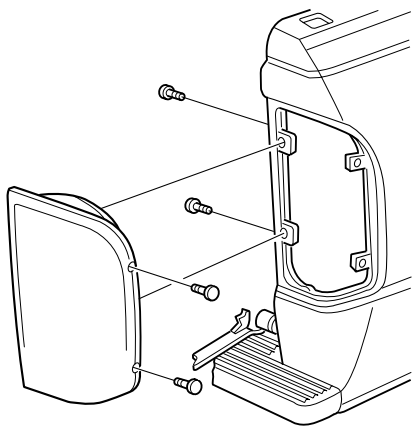

3. Tournez la douille de l'ampoule dans le sens contraire des aiguilles d'une montre et retirez-la du bloc optique.
4. Retirez l'ampoule grillée de la douille en la tirant doucement sans la tourner et posez l'ampoule neuve.
5. Installez la douille dans le bloc optique en la tournant dans le sens des aiguilles d'une montre.
6. Installez et fixez le bloc optique à l'aide des quatre vis.

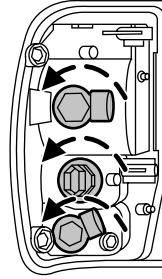

Remplacement des ampoules des phares antibrouillards

AVERTISSEMENT : Manipulation des ampoules à halogène : Une ampoule à halogène qui se casse représente un danger. En effet, elle contient un gaz sous pression qui fait exploser l'ampoule en petits morceaux pouvant causer de graves blessures. Si vous touchez le verre de l'ampoule, l'huile qui se trouve naturellement sur les mains peut faire surchauffer et exploser l'ampoule lorsqu'elle est allumée. Ne touchez jamais le verre de l'ampoule à mains nues et portez toujours des lunettes de protection lorsque vous manipulez des ampoules à halogène ou que vous travaillez à proximité d'une telle source d'éclairage.

AVERTISSEMENT : Enfants et ampoules à halogène : Il est dangereux de jouer avec une ampoule à halogène. De graves blessures peuvent être causées par une ampoule à halogène qui se casse en tombant ou d'une autre manière. Gardez toujours les ampoules à halogène hors de la portée des enfants.

NOTA : Si vous touchez l'ampoule accidentellement, essuyez-la avec un linge imbibé d'alcool avant de l'utiliser.

1. Retirez la douille de l'ampoule du phare antibrouillard en la tournant dans le sens inverse des aiguilles d'une montre.
2. Débranchez le connecteur électrique de l'ampoule du phare antibrouillard.

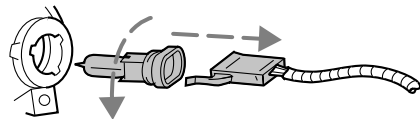

Éclairage et phares

3. Branchez le connecteur électrique sur l'ampoule de phare antibrouillard neuve.
4. Installez la douille dans le phare antibrouillard en la tournant dans le sens des aiguilles d'une montre.

Remplacement de l'ampoule du troisième feu stop

Pour retirer le bloc optique du troisième feu stop, procédez comme suit :



1. Retirez les deux vis et le bloc optique du véhicule.
2. Retirez la douille de l'ampoule du bloc optique en la tournant dans le sens contraire des aiguilles d'une montre.
3. Retirez délicatement l'ampoule de la douille sans la tourner et posez l'ampoule neuve.

Pour installer le bloc optique du troisième feu stop, procédez comme suit :

1. Placez la douille de l'ampoule dans le bloc optique en la tournant dans le sens des aiguilles d'une montre.
2. Remplacez le bloc optique dans le véhicule et fixez-le avec les deux vis.

Remplacement des ampoules d'éclairage de la plaque d'immatriculation

Les ampoules d'éclairage de la plaque d'immatriculation sont situées derrière le pare-chocs arrière. Pour remplacer les ampoules d'éclairage de la plaque d'immatriculation :

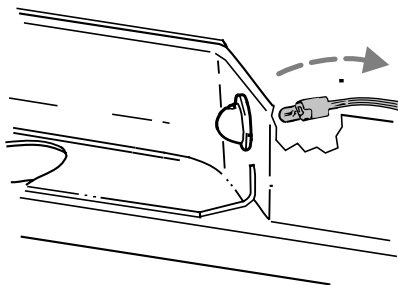

1. Passez la main derrière le pare-chocs arrière pour localiser la douille de l'ampoule.
2. Tournez la douille dans le sens inverse des aiguilles d'une montre et retirez-la.
3. Retirez la vieille ampoule de la douille et insérez l'ampoule neuve.
4. Installez la douille dans le bloc optique en la tournant dans le sens des aiguilles d'une montre.

LEVIER MULTIFONCTION

Essuie-glace : Tournez l'extrémité de la commande vers le tableau de bord pour augmenter la fréquence de balayage des essuie-glaces (de l'intervalle désiré à la position de vitesse lente ou élevée); tournez-la vers vous pour réduire la fréquence de balayage.

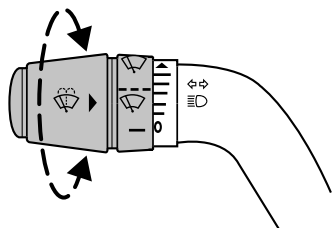

Lave-glace : Enfoncez l'extrémité du levier :

- brièvement : un seul balayage des essuie-glaces, sans liquide lave-glace;
- rapidement en le maintenant : trois balayages des essuie-glaces avec liquide lave-glace;
- plus longtemps en le maintenant : les essuie-glaces et le liquide lave-glace sont activés pendant au plus 10 secondes.

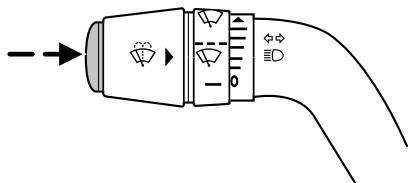

VOLANT RÉGLABLE (SELON L'ÉQUIPEMENT)

Pour régler le volant :

1. Tirez vers vous la commande de déblocage et maintenez-la dans cette position.
2. Déplacez le volant vers le haut ou vers le bas à la position désirée.
3. Relâchez la commande de déblocage du volant. Le volant se bloque dans la position choisie.

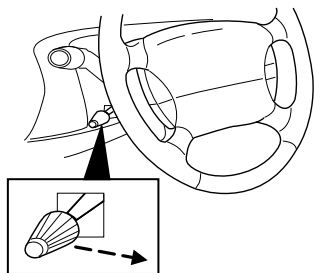

Commandes du conducteur

AVERTISSEMENT : Il est dangereux de régler le volant pendant la conduite. Vous pourriez accidentellement tourner brusquement le volant vers la droite ou vers la gauche et perdre la maîtrise de votre véhicule ou causer un accident. Ne réglez jamais le volant durant la conduite.

CONSOLE CENTRALE (SELON L'ÉQUIPEMENT)

La console centrale de votre véhicule peut comporter plusieurs caractéristiques utiles. Celles-ci comprennent notamment :

- un compartiment de rangement avec logement pour cassettes et disques compacts;
- des porte-gobelets;
- un accoudoir relevable.

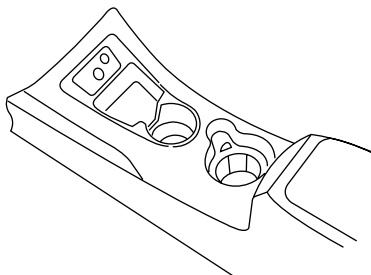

AVERTISSEMENT : Ne placez que des gobelets en matière souple dans les porte-gobelets. Les objets en matière dure peuvent vous infliger des blessures lors d'une collision.

PRISE DE COURANT AUXILIAIRE (12 V C.C.)

Les prises de courant sont conçues pour y brancher uniquement des accessoires. N'insérez aucun autre objet dans la prise de courant, car cela endommagera la prise et grillera le fusible. N'y suspendez ni accessoire ni support d'accessoire. L'utilisation incorrecte de la prise de courant peut provoquer des dommages non couverts par la garantie.

Commandes du conducteur

Les prises de courant auxiliaires sont situées sur le tableau de bord.

N'utilisez pas l'allume-cigare (selon l'équipement) dans la prise de courant.

Afin d'empêcher que le fusible ne grille, ne sollicitez pas les prises de courant au-delà de la capacité du véhicule de 12 V c.c. / 180 W. Consultez la section *Porte-fusibles de l'habitacle* du chapitre *Dépannage* pour connaître l'intensité des fusibles de votre véhicule.

Pour éviter de décharger la batterie, n'utilisez pas les prises de courant plus longtemps que nécessaire lorsque le moteur ne tourne pas.

Gardez toujours les chapeaux des prises de courant fermés lorsqu'elles ne sont pas utilisées.

Allume-cigare (selon l'équipement)

Ne branchez pas d'accessoires électriques optionnels dans l'allume-cigare.

Ne maintenez pas l'allume-cigare enfoncé pendant qu'il chauffe, car cela endommagera l'élément et la douille de l'allume-cigare. L'allume-cigare sera éjecté de la position de chauffage lorsqu'il sera prêt à être utilisé.

L'utilisation inadéquate de l'allume-cigare peut provoquer des dommages non couverts par la garantie.

GLACES À COMMANDE ÉLECTRIQUE (SELON L'ÉQUIPEMENT)

AVERTISSEMENT : Ne laissez pas d'enfants sans surveillance dans le véhicule et ne les laissez pas jouer avec les glaces à commande électrique. Ils risqueraient de subir des blessures graves.

AVERTISSEMENT : Lorsque vous fermez les glaces à commande électrique, veillez à ce que rien ne puisse entraver leur fonctionnement et assurez-vous qu'il n'y a pas d'enfants ou d'animaux à proximité de l'ouverture des glaces.

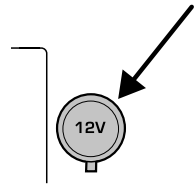

Commandes du conducteur

Appuyez sur la portion inférieure du commutateur à bascule et maintenez-la enfoncée pour abaisser la glace. Appuyez sur la portion supérieure du commutateur à bascule et maintenez-la enfoncée pour remonter la glace.

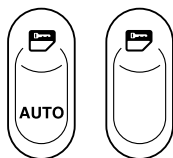

Commande à impulsion

Elle permet d'abaisser complètement la glace du conducteur sans avoir à maintenir enfoncée la commande de lève-glace. Appuyez brièvement à fond sur la commande AUTO. Appuyez de nouveau pour annuler cette fonction.

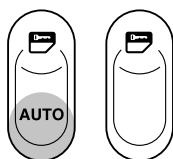

RÉTROVISEURS EXTÉRIEURS

Commande des rétroviseurs électriques (selon l'équipement)

Pour régler vos rétroviseurs :

1. Sélectionnez ◀ pour régler le rétroviseur gauche ou ▶ pour régler le rétroviseur droit.
2. Déplacez la commande pour orienter le rétroviseur à la position voulue.
3. Replacez la commande au centre pour verrouiller les rétroviseurs à la position choisie.

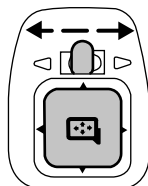

Commandes du conducteur

Rétroviseurs repliables

Repliez soigneusement les rétroviseurs latéraux avant de conduire dans un endroit étroit, par exemple un lave-auto automatique.

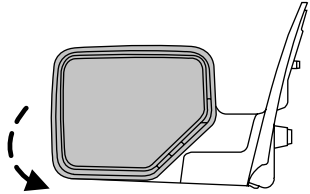

PROGRAMMATEUR DE VITESSE (SELON L'ÉQUIPEMENT)

Lorsque le programmeur de vitesse est en fonction, vous pouvez conserver une vitesse égale ou supérieure à 48 km/h (30 mi/h) sans avoir à laisser votre pied sur la pédale d'accélérateur. Le programmeur de vitesse ne fonctionne pas à une vitesse inférieure à 48 km/h (30 mi/h).

AVERTISSEMENT : N'utilisez pas le programmeur de vitesse en circulation dense ou sur des routes sinueuses, glissantes ou non revêtues. Vous pourriez perdre la maîtrise de votre véhicule.

AVERTISSEMENT : Ne passez pas au point mort (N) lorsque le programmeur de vitesse est en fonction. Vous pourriez perdre la maîtrise de votre véhicule ou endommager le moteur.

Réglage du programmeur de vitesse

Pour plus de commodité, les commandes de votre programmeur de vitesse sont situées sur le volant.

1. Appuyez sur la touche ON (en fonction), puis relâchez-la.
2. Accélérez à la vitesse désirée.

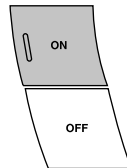

Commandes du conducteur

- Appuyez sur la touche SET + (réglage), puis relâchez-la.
- Relâchez la pédale d'accélérateur.
- Le témoin  s'allume au tableau de bord.

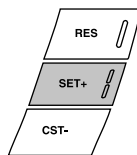

NOTA :

- La vitesse du véhicule peut varier momentanément lorsque vous roulez sur une pente raide.
- Si la vitesse du véhicule augmente au-delà de la vitesse programmée lorsque vous descendez la pente, freinez pour réduire la vitesse.
- Si, lorsque le véhicule gravit une pente, sa vitesse diminue de plus de 16 km/h (10 mi/h) sous la vitesse programmée, le programmeur de vitesse se désactive automatiquement.
- Si la vitesse de véhicule descend à 48 km/h (30 mi/h) ou moins, le programmeur de vitesse se désactive.

Désactivation du programmeur de vitesse

Pour désactiver le programmeur de vitesse :

- appuyez sur la pédale de frein, ou
- enfoncez la pédale de débrayage (selon l'équipement).

La vitesse préalablement programmée n'est pas effacée lorsque le programmeur de vitesse est désactivé.

NOTA : Une augmentation passagère du régime du moteur est possible et normale si vous utilisez la pédale d'embrayage pour désactiver le programmeur de vitesse.

Reprise de la vitesse programmée

Appuyez brièvement sur la touche RES (reprise) pour ramener automatiquement le véhicule à la vitesse programmée précédemment. La commande RES est inopérante si la vitesse du véhicule est inférieure à 48 km/h (30 mi/h).

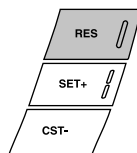

Augmentation de la vitesse avec le programmeur de vitesse en fonction

Il existe trois façons de programmer une vitesse supérieure :

- maintenez la touche SET + jusqu'à la vitesse désirée, puis relâchez-la;
- appuyez et relâchez la touche SET + pour activer la fonction de « réglage instantané ». Chaque pression sur la touche augmente la vitesse programmée de 1,6 km/h (1 mi/h); ou
- accélérez à la vitesse désirée au moyen de la pédale d'accélérateur. Lorsque le véhicule atteint la vitesse désirée, appuyez et relâchez la touche SET +.

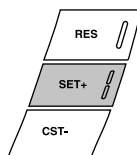

Réduction de la vitesse avec le programmeur de vitesse en fonction

Il existe trois façons de réduire la vitesse programmée :

- appuyez sur la touche CST – jusqu'à la vitesse désirée et relâchez-la; ou
- appuyez et relâchez la touche CST – pour activer la fonction de « réglage instantané ». Chaque pression sur la touche diminue la vitesse programmée de 1,6 km/h (1 mi/h); ou
- appuyez sur la pédale de frein ou d'embrayage (selon l'équipement), puis sur la touche SET + lorsque la vitesse désirée est atteinte.

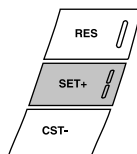
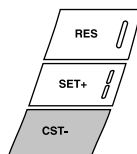

Mise hors fonction du programmeur de vitesse

Il existe trois façons de mettre le programmeur de vitesse hors fonction :

- appuyez sur la pédale de frein ou sur la pédale de débrayage (selon l'équipement). Ceci n'effacera pas la vitesse programmée précédemment;

Commandes du conducteur

- appuyez sur la touche OFF (hors fonction) du programmeur de vitesse;
- coupez le contact.

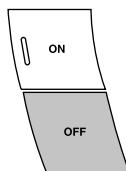

NOTA : Lorsque vous mettez le programmeur de vitesse ou le commutateur d'allumage hors fonction, la mémoire de votre programmeur de vitesse est effacée.

NOTA : Le fait d'enfoncer la pédale de débrayage peut entraîner un emballement du régime du moteur pendant que ce dernier retourne au ralenti. Ceci est normal.

COMMANDE DE SURMULTIPLIÉE (SELON L'ÉQUIPEMENT)

Mise en fonction de la surmultipliée

D (La surmultipliée) constitue la position normale de conduite, afin d'optimiser la consommation de carburant.

La fonction de surmultipliée permet le passage automatique de tous les rapports.

Annulation de la surmultipliée

Appuyez sur le contacteur d'annulation de surmultipliée, situé à l'extrémité du levier de vitesse. Le témoin d'annulation de surmultipliée (O/D OFF) s'allume au tableau de bord. La boîte de vitesses fonctionne alors à tous les rapports, sauf à la surmultipliée.

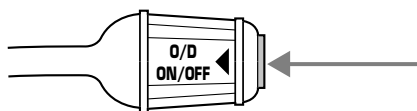

Pour revenir au mode de surmultipliée normal, appuyez de nouveau sur le contacteur d'annulation de surmultipliée. Le témoin d'annulation de surmultipliée s'éteint.

À chaque nouveau démarrage, la boîte de vitesses revient automatiquement en position normale de surmultipliée **D** .

Pour obtenir de plus amples renseignements sur le levier de vitesse et sur l'utilisation du contacteur d'annulation de la surmultipliée, consultez la section *Fonctionnement de la boîte de vitesses automatique* du chapitre *Conduite*.

RALLONGE DE CAISSE (SELON L'ÉQUIPEMENT)

Votre véhicule peut être équipé d'une rallonge de caisse conçue pour agrandir la caisse sur la longueur afin de pouvoir y déposer des charges plus longues.

Pour déployer la rallonge de caisse :

1. Abaissez le hayon.
2. Tirez les boutons ronds situés de chaque côté de la rallonge pour dégager cette dernière de la caisse.
3. Faites pivoter la rallonge sur le hayon.
4. Exercez une pression uniforme sur la rallonge et appuyez sur les boutons ronds de chaque côté pour la verrouiller.

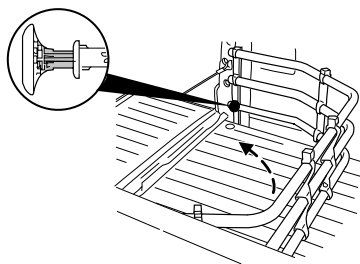

Les repères verts sur l'axe indiquent que la rallonge de caisse est verrouillée. Les vis de blocage à pince se trouvant sous la barre du milieu peuvent être serrées dans le sens contraire des aiguilles d'une montre pour plus de sécurité.

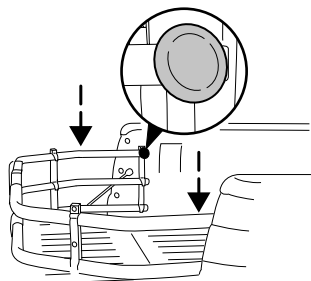

NOTA : Si le repère rouge sur l'axe est visible, la rallonge de caisse n'est pas verrouillée ou est mal fixée.

Pour ranger la rallonge de plateau, suivez les étapes 1 à 4 dans l'ordre inverse.

La rallonge de caisse peut servir à fixer une charge maximale de 46 kg (100 lb) sur le hayon.

Lorsqu'elle n'est pas utilisée, la rallonge de caisse doit toujours demeurer dans sa position de rangement et le hayon doit être fermé.

Pour la conduite hors route, la rallonge de caisse doit être en position de rangement et le hayon doit être fermé. En cas de collision, le hayon et la rallonge de caisse risquent d'être sérieusement endommagés si la rallonge de caisse n'est pas en position de rangement.

Commandes du conducteur

Pour enlever la rallonge de caisse :

1. Tirez la rallonge.
2. Tirez les boutons ronds situés de chaque côté de la rallonge pour déverrouiller cette dernière.

Assurez-vous que les vis de blocage à pince sont desserrées avant de retirer la rallonge.

3. Appuyez sur les agrafes de blocage se trouvant sous la barre du milieu de chaque côté et soulevez la rallonge de caisse pour la sortir de la caisse.

NOTA : Retirez et rangez la rallonge de caisse lorsque vous ne l'utilisez pas.

Pour installer la rallonge de caisse, procédez à l'inverse de l'opération de retrait.

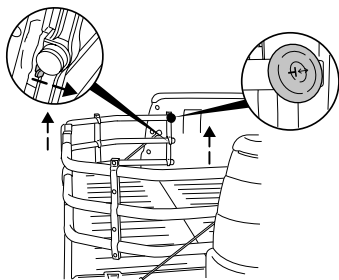

CLÉS

La clé fonctionne dans toutes les serrures du véhicule. Vous devriez toujours conserver une deuxième clé avec vous dans un endroit sûr en cas d'urgence.

Si votre véhicule est équipé du système antidémarrage SecuriLock®, vos clés sont programmées spécifiquement pour votre véhicule, et il n'est pas possible de faire démarrer le moteur à l'aide d'une clé non programmée. Si vous perdez les clés qui vous ont été remises par votre concessionnaire, vous pouvez en obtenir des copies auprès d'un concessionnaire autorisé.

VERROUILLAGE ÉLECTRIQUE DES PORTES (SELON L'ÉQUIPEMENT)

Appuyez sur le haut de la commande pour déverrouiller toutes les portes et sur le bas de celle-ci pour les verrouiller.

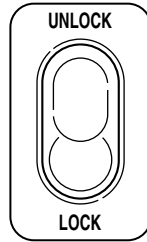

SYSTÈME D'ENTRÉE SANS CLÉ À TÉLÉCOMMANDE (SELON L'ÉQUIPEMENT)

Ce dispositif est conforme aux normes de la section 15 des règlements de la FCC des États-Unis et aux normes RS-210 d'Industrie Canada. L'utilisation est soumise aux deux conditions suivantes : 1) ce dispositif ne doit pas causer d'interférences nuisibles, et 2) ce dispositif doit accepter toutes les interférences, même celles qui pourraient l'activer de façon inopportune.

Tout changement apporté au dispositif sans l'approbation expresse des autorités compétentes peut révoquer le droit de l'utilisateur d'en faire usage.

La portée normale de votre télécommande est d'environ 10 mètres (33 pieds). Une réduction de portée de la télécommande peut être causée par :

- les conditions atmosphériques;
- la proximité d'une station émettrice de radio;

Serrures et sécurité

- la présence de structures à proximité du véhicule;
- la présence d'autres véhicules stationnés à proximité du vôtre.

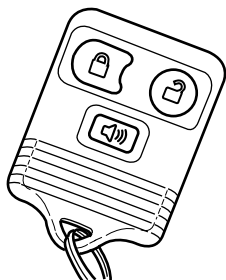

Votre véhicule est doté d'un système d'entrée sans clé à télécommande qui vous permet :

- de déverrouiller toutes les portes du véhicule sans clé;
- de verrouiller toutes les portes du véhicule sans clé;
- de déclencher l'alarme de détresse.





Si le système d'entrée sans clé à télécommande ne fonctionne pas correctement, apportez **TOUTES les télécommandes d'entrée sans clé** chez votre concessionnaire autorisé pour faciliter la correction du problème.

Déverrouillage des portes

1. Appuyez brièvement sur la commande  pour déverrouiller la porte du conducteur. **NOTA** : L'éclairage intérieur s'allumera.
2. Appuyez de nouveau sur la touche  et relâchez-la dans les trois secondes qui suivent pour déverrouiller toutes les portes.

Verrouillage des portes

- Appuyez sur la touche  et relâchez-la pour verrouiller toutes les portes. Les feux de stationnement clignotent une fois pour confirmer le verrouillage; si l'une des portes n'est pas bien fermée, ils ne clignoteront pas.
- Si vous appuyez de nouveau sur  dans les trois secondes, les feux clignotent une nouvelle fois et l'avertisseur sonore retentit brièvement pour confirmer que toutes les portes sont fermées et verrouillées. Si l'une ou l'autre des portes est mal fermée, les feux ne clignotent pas et l'avertisseur retentit deux fois.

Déclenchement de l'alarme de détresse personnelle

Appuyez sur  pour activer l'alarme. L'avertisseur retentit et les feux de position clignotent pendant environ trois minutes. Appuyez de nouveau sur cette touche ou tournez le commutateur en position ON (contact) (4) pour désactiver l'alarme de détresse, ou attendez trois minutes pour la fin de l'alarme.

NOTA : L'alarme de détresse ne fonctionne que si le commutateur d'allumage est en position LOCK (antivol) (2) ou OFF (arrêt) (3).

Remplacement de la pile

La télécommande d'entrée sans clé est alimentée par une pile plate au lithium CR2032 de 3 volts ou par une pile équivalente.

Procédez comme suit pour remplacer la pile :

1. Engagez une pièce de monnaie mince entre les deux moitiés du boîtier près de l'anneau porte-clés. **NE RETIREZ PAS LE COUVERCLE EN CAOUTCHOUC NI LE CIRCUIT IMPRIMÉ DU BOÎTIER AVANT DE LA TÉLÉCOMMANDE.**
2. N'essuyez pas la graisse des bornes de la pile sur la surface arrière du circuit imprimé.

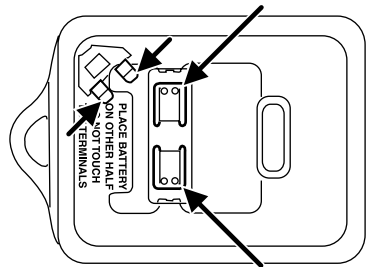
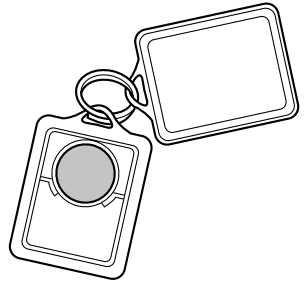

3. Retirez la pile. **NOTA :** Consultez les règlements relatifs à la mise au rebut des piles de votre région.
4. Installez la pile neuve. Consultez le diagramme à l'intérieur de la télécommande pour installer la pile dans le bon sens. Appuyez sur la pile pour vous assurer qu'elle est bien enfoncée dans la cavité du boîtier de pile.

Serrures et sécurité

5. Refermez le boîtier.

NOTA : Le remplacement de la pile n'efface **pas** la programmation de la télécommande de votre véhicule. Après avoir changé les piles, la télécommande devrait fonctionner normalement.

Remplacement des télécommandes perdues

Si vous désirez acheter des télécommandes supplémentaires ou faire reprogrammer votre télécommande d'entrée sans clé parce que vous en avez perdu une, vous pouvez effectuer la reprogrammation vous-même ou apporter **toutes vos télécommandes** chez votre concessionnaire autorisé pour les faire reprogrammer.

Reprogrammation de vos télécommandes d'entrée sans clé

Assurez-vous d'avoir **toutes vos télécommandes d'entrée sans clé** (pour un maximum de quatre) à portée de la main avant de commencer la procédure.

Pour reprogrammer vos télécommandes d'entrée sans clé :

1. Assurez-vous que le véhicule est déverrouillé électroniquement.
2. Insérez la clé dans le commutateur d'allumage.
3. Tournez la clé de la position LOCK (antivol) (2) à la position OFF (arrêt) (3).
4. Alternez rapidement entre la position OFF (arrêt) (3) et la position ON (contact) (4) huit fois de suite dans un délai de 10 secondes. **NOTA :** Le huitième cycle doit se terminer à la position ON (contact) (4).
5. Les portes se verrouillent, puis se déverrouillent, confirmant le passage en mode de programmation.
6. Dans les 20 secondes qui suivent, appuyez sur n'importe quelle touche de la télécommande d'entrée sans clé. **NOTA :** Vous devez recommencer la procédure du début si plus de 20 secondes s'écoulent.
7. Les portes se verrouillent, puis se déverrouillent, confirmant la programmation de cette télécommande d'entrée sans clé.

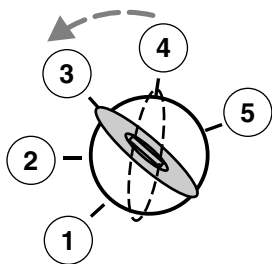

8. Répétez l'étape 6 pour programmer chacune des autres télécommandes d'entrée sans clé.
9. Tournez le commutateur d'allumage à la position OFF (arrêt) (3) lorsque vous avez terminé la programmation de toutes vos télécommandes. **NOTA** : Après un délai de 20 secondes, le système quitte automatiquement le mode de programmation.
10. Les portes se verrouillent, puis se déverrouillent, pour confirmer la fin de la programmation.

Éclairage à l'entrée

L'éclairage intérieur s'allume lorsque le système d'entrée sans clé à télécommande est employé pour déverrouiller les portes ou pour actionner l'alarme de détresse.

Le système d'éclairage à l'entrée éteint les lampes intérieures :

- si le commutateur d'allumage est mis à la position ON (contact);
- si la touche de verrouillage de la télécommande d'entrée sans clé est enfoncée;
- si celles-ci sont allumées depuis 25 secondes.

L'éclairage intérieur ne s'éteint pas :

- s'il a été allumé au moyen du rhéostat d'éclairage; ou
- si l'une des portes est ouverte.

La protection antidécharge de la batterie éteint l'éclairage intérieur après quelques minutes s'il est laissé allumé accidentellement.

SYSTÈME ANTIDÉMARRAGE SECURILOCK® (SELON L'ÉQUIPEMENT)

Le système antidémarrage SecuriLock® est un dispositif qui interdit le démarrage du moteur de votre véhicule. Ce système est conçu pour empêcher le démarrage du moteur en cas d'utilisation d'une clé autre qu'une **clé à puce** programmée pour votre véhicule. L'utilisation d'une clé à puce inadéquate peut entraîner une condition de « démarrage non autorisé ».

Deux clés à puce vous sont remises avec votre véhicule. Vous pouvez acheter des clés supplémentaires chez votre concessionnaire autorisé. Un concessionnaire autorisé peut programmer les nouvelles clés ou vous pouvez les programmer vous-même. Consultez la section *Programmation de clés supplémentaires* pour savoir comment programmer les clés à puce.

Serrures et sécurité

NOTA : Le système antidémarrage SecuriLock® n'est pas compatible avec les dispositifs de démarrage à distance de deuxième monte qui ne sont pas distribués par Mazda. L'emploi de ces télécommandes peut entraîner des difficultés de démarrage et la perte de toute protection contre le vol.

NOTA : Certains articles tels que les gros objets métalliques, les dispositifs électroniques accrochés au porte-clés et utilisés pour l'achat de carburant ou autres objets similaires, ou une autre clé accrochée au même porte-clés que celui où se trouve la clé à puce, peuvent entraîner des problèmes de démarrage. Vous devez empêcher ces objets d'entrer en contact avec la clé à puce lors du démarrage du moteur. Bien que ces objets et dispositifs ne puissent pas endommager la clé à puce, ils peuvent toutefois causer des problèmes temporaires s'ils sont trop près de la clé lors du démarrage. Dans un tel cas, coupez le contact et remettez le moteur en marche en prenant soin de tenir éloigné de la clé à puce tout autre objet accroché au porte-clés.

Témoin de l'alarme antivol

Le témoin de l'alarme antivol se trouve sur le tableau de bord.



Dans le cas d'un véhicule équipé du système antidémarrage SecuriLock® :

- Lorsque le commutateur d'allumage est en position OFF/LOCK (arrêt-antivol) (1), le témoin clignote à intervalles de 2 secondes pendant 10 secondes pour indiquer que le système antidémarrage SecuriLock® fonctionne comme dispositif antivol.
- Lorsque le commutateur d'allumage est en position ON (contact) (3), le témoin s'allume pendant 3 secondes pour indiquer que le système antidémarrage SecuriLock® a reconnu la clé programmée et qu'il autorise le démarrage du moteur.

Dans le cas d'un véhicule non équipé du système antidémarrage SecuriLock® :

- Lorsque le commutateur d'allumage est en position OFF/LOCK (arrêt-antivol) (1), le témoin ne clignote pas.
- Lorsque le commutateur d'allumage est en position ON (contact) (3), le témoin s'allume pendant 3 secondes pour indiquer que le démarrage du moteur est autorisé.

Remplacement des clés

En cas de perte ou de vol des clés de votre véhicule, vous devrez faire remorquer votre véhicule chez un concessionnaire autorisé si vous n'avez pas une autre clé. Les codes des clés devront être effacés de la mémoire de votre véhicule et il sera nécessaire de programmer de nouvelles clés à puce.

Le remplacement de clés à puce peut s'avérer très coûteux. Il est donc recommandé de garder une clé à puce supplémentaire à l'extérieur du véhicule, dans un endroit sûr, pour pouvoir l'utiliser en cas de perte ou de vol des autres clés. Veuillez vous rendre chez un concessionnaire autorisé pour y acheter des clés de rechange ou des clés supplémentaires.

Programmation de clés supplémentaires

Vous pouvez programmer vos clés à puce vous-même. Veuillez lire attentivement toute la procédure avant de commencer.

Conseils :

- Vous pouvez programmer jusqu'à huit clés correspondant au système antidémarrage de votre véhicule;
- N'utilisez que des clés SecuriLock®.
- Vous devez avoir à portée de la main les deux clés à puce déjà programmées (dont vous vous servez déjà) et la ou les nouvelles clés non programmées.
- Si vous ne détenez pas deux clés à puce déjà programmées, vous devez confier le véhicule à votre concessionnaire autorisé pour y faire programmer de nouvelles clés.

1. Insérez une clé déjà programmée dans le commutateur d'allumage.
2. Tournez le commutateur d'allumage de la position OFF (arrêt) (3) à la position ON (contact) (4). Gardez le commutateur d'allumage à la position ON (contact) (4) pendant au moins une seconde, mais sans dépasser un délai de 10 secondes.

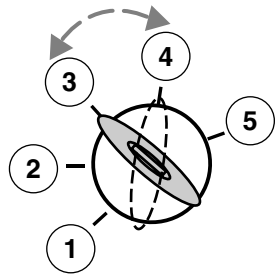

Serrures et sécurité

3. Coupez le contact et retirez la clé à puce du commutateur d'allumage.
4. Dans un délai de 10 secondes suivant le retrait de la clé, insérez l'autre clé déjà programmée dans le commutateur d'allumage.
5. Tournez le commutateur d'allumage de la position OFF (arrêt) (3) à la position ON (contact) (4). Gardez le commutateur d'allumage à la position ON (contact) (4) pendant au moins une seconde, mais sans dépasser un délai de 10 secondes.
6. Coupez le contact et retirez la seconde clé à puce du commutateur d'allumage.
7. Dans un délai de 20 secondes suivant le retrait de la clé, insérez la clé non programmée (nouvelle clé ou clé voiturier) dans le commutateur d'allumage.
8. Tournez le commutateur d'allumage de la position OFF (arrêt) (3) à la position ON (contact) (4). Gardez le commutateur d'allumage à la position ON (contact) (4) pendant au moins une seconde.
9. Votre nouvelle clé est maintenant programmée.

Si la programmation a réussi, la clé à puce fait démarrer le moteur de votre véhicule et le témoin antivol du tableau de bord s'allume pendant trois secondes, puis s'éteint. Si la programmation a échoué, le moteur du véhicule ne peut pas être démarré et le témoin antivol clignote rapidement. En cas de nouvel échec, confiez votre véhicule à votre concessionnaire autorisé pour qu'il programme les nouvelles clés.

Si vous désirez programmer des clés supplémentaires, recommencez cette procédure à partir de l'étape 1 pour chaque clé.

SIÈGES

Réglage du siège avant à réglage manuel (selon l'équipement)

AVERTISSEMENT : Ne réglez jamais le siège ou le dossier du conducteur lorsque le véhicule roule. Le siège pourrait soudainement reculer et rendre hors de portée les commandes nécessaires pour manœuvrer le véhicule.

AVERTISSEMENT : Conduisez toujours avec les dossiers des sièges en position verticale et la ceinture sous-abdominale bien serrée et placée bas sur les hanches. Il est dangereux de conduire votre véhicule avec le dossier de siège incliné, car vous n'êtes plus parfaitement protégé par les ceintures de sécurité. Vous pourriez glisser sous la ceinture sous-abdominale et vous infliger des blessures internes graves en cas de freinage brusque ou de collision. Pour vous assurer d'une protection maximale, restez assis bien droit et au fond du siège. Le port trop haut de la partie sous-abdominale de la ceinture de sécurité est dangereux. En cas de choc, cela a pour effet de concentrer l'énergie de l'impact directement dans la région abdominale, ce qui peut causer des blessures graves. Placez la partie sous-abdominale de la ceinture de sécurité de manière confortable et aussi bas que possible.

AVERTISSEMENT : Si le passager est mal assis ou si son dossier de siège est trop incliné, le poids reposant sur le coussin du siège peut être réduit, ce qui pourrait fausser la précision du capteur de poids du passager avant et risquer de provoquer des blessures graves, voire mortelles en cas de collision.

Maintenez toujours le dos contre le dossier et les pieds au plancher.

Sièges et systèmes de retenue

Levez la barre de déblocage pour avancer ou reculer le siège. Assurez-vous que le siège est bien bloqué.

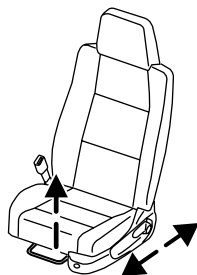

Tirez le levier situé sur le côté du coussin du siège vers le haut pour ajuster le dossier.

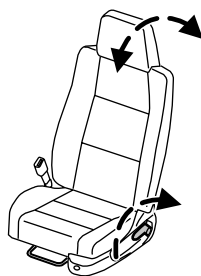

Siège 60/40 (selon l'équipement)

Pour accéder au bac de rangement de votre accoudoir (selon l'équipement), soulevez le loquet pour ouvrir le couvercle.

Le porte-gobelets du siège 60/40 (selon l'équipement) peut être retiré pour le nettoyage.

- Saisissez fermement le bas du porte-gobelets et tirez vers le haut.

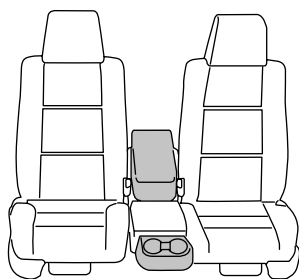

Pour l'installer :

- Faites glisser le porte-gobelets sur les deux goupilles situées à l'avant du siège du conducteur (côté 60 %).
- Poussez-le vers le bas jusqu'à ce qu'il soit fermement verrouillé en place.

Sièges et systèmes de retenue

Accès arrière côté passager (selon l'équipement)

Tirez vers le haut le levier d'inclinaison. Le siège bascule vers l'avant. Levez la barre de déblocage pour avancer le siège et accéder à l'arrière de la cabine.

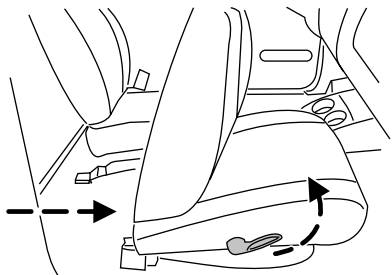

Pour remettre le siège à sa position initiale, glissez le coussin de siège vers l'arrière, puis remettez le dossier à la verticale pour le verrouiller. Le siège se verrouillera et vous devrez utiliser la barre de déblocage pour remettre le siège à sa position initiale.

SIÈGES ARRIÈRE

Strapontin faisant face au centre (cabine allongée à quatre portes — selon l'équipement)

Pour ouvrir, tirez le siège vers le bas, puis relevez le dossier.

Pour ranger le siège, repliez le dossier et relevez le siège à la position verticale.

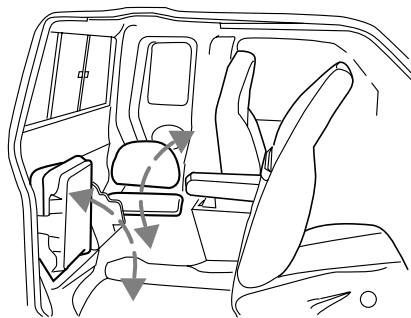

AVERTISSEMENT : N'installez pas un siège d'enfant sur le strapontin faisant face au centre de la cabine, cette position de siège n'étant pas compatible avec les dispositifs de retenue pour enfants.

AVERTISSEMENT : Les sièges rehausseurs doivent seulement être installés aux places équipées d'une ceinture trois points.

Sièges et systèmes de retenue

SYSTÈMES DE RETENUE

Personal Safety System™

Le Personal Safety System™ améliore la protection globale des passagers avant en cas de collision frontale. Il est conçu pour réduire davantage les risques de blessures causées par les sacs gonflables. Ce système a la capacité d'analyser le poids et la situation des passagers ainsi que la gravité de la collision, avant d'activer les dispositifs de sécurité appropriés pour aider à mieux protéger un plus grand nombre de passagers selon divers types de collision frontale.

Le système de sécurité personnalisé (Personal Safety System™) de votre véhicule comporte les éléments suivants :

- sacs gonflables à deux étapes pour le conducteur et le passager avant;
- ceintures de sécurité extérieures avant munies de prétendeurs, enrouleurs à absorption d'énergie et capteurs de boucle de ceinture de sécurité;
- capteur de position du siège du conducteur;
- capteur avant de gravité d'impact;
- capteur de poids du passager avant;
- témoin de neutralisation du sac gonflable du passager;
- module de commande des systèmes de retenue avec capteurs d'impact et de décélération;
- témoin du système de retenue des occupants et carillon avertisseur;
- câblage électrique pour les sacs gonflables, détecteurs d'impact, prétendeurs de ceinture de sécurité, capteurs de boucle des ceintures de sécurité avant, capteur de position du siège du conducteur et témoins.

Fonctionnement du Personal Safety System™

Le système de sécurité personnalisé (Personal Safety System™) peut adapter le déploiement des dispositifs de sécurité de votre véhicule selon la gravité de la collision et la situation des passagers. Un ensemble de capteurs de choc et de passagers fournit l'information au module de commande des systèmes de retenue. En cas de collision, le module de commande des systèmes de retenue active les prétendeurs de ceinture de sécurité et, s'il y a lieu, un ou les deux niveaux de déploiement des sacs gonflables à deux étapes, selon la gravité de l'impact et la situation des passagers.

Sièges et systèmes de retenue

Le fait que les prétendeurs ou les sacs gonflables ne se soient pas activés aux deux sièges avant lors d'une collision n'indique pas nécessairement que le système est défectueux. Cela signifie plutôt que le Personal Safety System™ a déterminé que les conditions de l'accident (gravité de la collision, utilisation des ceintures de sécurité, etc.) n'exigeaient pas la mise en fonction de ces dispositifs de sécurité. Les sacs gonflables et les prétendeurs avant sont conçus pour entrer en fonction en cas de collisions frontale ou quasi frontales, mais pas en cas de capotage ou de collision latérale ou arrière, à moins que la collision ne cause une décélération suffisante de la course longitudinale du véhicule.

Sacs gonflables à deux étapes pour le conducteur et le passager avant

Les sacs gonflables à deux étapes permettent d'adapter le niveau d'énergie de déploiement des sacs gonflables. Un niveau d'énergie plus faible est utilisé pour les impacts plus communs d'intensité modérée. Un niveau d'énergie plus élevé est utilisé pour les impacts les plus violents. Consultez la section *Systèmes de retenue supplémentaires* du présent chapitre.

Capteur de gravité d'impact avant

Le capteur de gravité d'impact avant améliore l'évaluation de la gravité d'une collision. Placé complètement à l'avant du véhicule, il fournit dès le début de l'impact des renseignements essentiels relatifs à la gravité de la collision. Il permet au Personal Safety System™ de distinguer différents degrés de collision et de modifier la stratégie de déploiement des sacs gonflables à deux étapes et des prétendeurs de ceinture de sécurité.

Capteur de position du siège conducteur

Le capteur de position du siège du conducteur permet au système de sécurité personnalisé (Personal Safety System™) de régler le niveau de déploiement du sac gonflable à deux étapes du conducteur en fonction de la position du siège. Le système protège les conducteurs de petite taille assis près du sac gonflable en réduisant le niveau de déploiement du sac gonflable.

Capteur de poids du passager avant

La puissance de déploiement des sacs gonflables doit être considérable pour protéger les occupants mais cette puissance peut se révéler mortelle pour les occupants qui se trouvent très près lors du déploiement. Certains passagers, comme des bébés dans des sièges d'enfant orientés vers l'arrière, sont exposés à ce risque, car ils se trouvent initialement très près du sac gonflable. Pour d'autres occupants,

Sièges et systèmes de retenue

cette situation survient lorsque l'occupant n'est pas correctement retenu par la ceinture de sécurité ou par un siège d'enfant et qu'il se déplace vers l'avant pendant le freinage qui précède une collision. S'assurer que tous les occupants sont correctement retenus demeure la meilleure façon de réduire les risques de blessures. Les statistiques révèlent qu'en cas d'accident, un enfant bien retenu est plus en sécurité sur la banquette arrière du véhicule que sur le siège avant.

AVERTISSEMENT : Les sacs gonflables peuvent causer des blessures graves, voire mortelles, à un enfant assis dans un siège d'enfant. NE PLACEZ JAMAIS un siège pour bébé orienté vers l'arrière devant un sac gonflable activé. Si vous devez installer un siège d'enfant orienté vers l'AVANT sur le siège passager avant, reculez le siège le plus loin possible.

AVERTISSEMENT : Les enfants de 12 ans et moins doivent toujours prendre place sur la banquette arrière et être convenablement attachés dans un système de retenue pour enfants.

Le capteur de poids du passager avant peut automatiquement neutraliser le sac gonflable avant du passager lorsqu'un siège d'enfant orienté vers l'arrière, un siège d'enfant orienté vers l'avant ou un rehausseur est détecté. Même avec cette technologie, les parents devraient **TOUJOURS** attacher les enfants adéquatement sur le siège arrière. Le capteur neutralise aussi le déploiement du sac gonflable si le siège du passager avant n'est pas occupé pour éviter d'avoir à remplacer le sac gonflable inutilement.

Si le siège du passager avant est occupé et si le sac gonflable du passager avant est neutralisé, le témoin PASS AIRBAG OFF (neutralisation du sac gonflable du passager) s'allume et demeure allumé pour indiquer que le sac gonflable avant du passager avant est neutralisé. Consultez la section *Capteur de poids du passager avant* de la section *Dispositifs de protection supplémentaires* du présent chapitre.

Capteurs de boucle des ceintures de sécurité avant

Les capteurs de boucle des ceintures de sécurité avant déterminent si le conducteur et le passager avant ont bouclé leur ceinture de sécurité. Le Personal Safety System[™] peut ainsi adapter le déploiement du sac gonflable et du prétendeur de ceinture de sécurité en fonction du bouclage de la ceinture de sécurité. Consultez la section *Capteurs de boucle de ceinture de sécurité* ci-après dans le présente chapitre.

Prétendeurs de ceinture de sécurité latérales avant

Les prétendeurs de ceinture de sécurité des places latérales avant sont conçus pour serrer fermement les ceintures de sécurité contre le corps de l'occupant en cas de collision frontale et durant les collisions latérales ou les tonneaux quand le véhicule est équipé du système Safety Canopy™. Ils maximisent l'efficacité des ceintures de sécurité. En cas de collisions frontales, les prétendeurs peuvent s'activer seuls ou de concert avec les sacs gonflables avant si la collision est suffisamment grave.

Enrouleurs à absorption d'énergie des ceintures de sécurité latérales avant

Les enrouleurs à absorption d'énergie des ceintures de sécurité avant permettent à la sangle de sortir progressivement et de manière contrôlée de l'enrouleur selon le déplacement de l'occupant vers l'avant. Ceci aide à réduire les risques de blessures à la poitrine de l'occupant en limitant la force qui y est appliquée. Consultez la section *Enrouleurs à absorption d'énergie* du présent chapitre.

Évaluation du fonctionnement du Personal Safety System™

Un témoin du tableau de bord ou un avertisseur de sécurité servent à indiquer l'état du Personal Safety System™. Consultez la section *Témoins et carillons* du chapitre *Tableau de bord*. Le Personal Safety System™ n'exige aucun entretien périodique.

Le module de commande des systèmes de retenue surveille ses propres circuits internes ainsi que les circuits des sacs gonflables, des détecteurs d'impact, des prétendeurs de ceinture de sécurité, des capteurs de boucle des ceintures de sécurité avant, du capteur de poids du passager avant et du capteur de position du siège du conducteur. De plus, le module de commande des systèmes de retenue contrôle aussi le témoin d'avertissement des systèmes de retenue et de protection du tableau de bord. Une anomalie du système est indiquée par une ou plusieurs des situations suivantes :

- Le témoin des sacs gonflables clignote ou reste allumé.
- Le témoin des sacs gonflables ne s'allume pas aussitôt que le contact est mis.
- Une série de cinq bips retentit. Cet avertissement sonore est répété périodiquement jusqu'à ce que l'anomalie soit corrigée et le témoin réparé.

Sièges et systèmes de retenue

Si un de ces avertissements survient, même périodiquement, faites immédiatement vérifier le Personal Safety System™ par un concessionnaire autorisé. Si la réparation n'est pas effectuée, le dispositif peut ne pas fonctionner normalement en cas de collision.

Précautions concernant les systèmes de retenue

AVERTISSEMENT : Conduisez toujours avec les dossiers des sièges en position verticale et la ceinture sous-abdominale bien serrée et placée bas sur les hanches.

AVERTISSEMENT : Pour diminuer les risques de blessures, assurez-vous que les enfants sont assis là où ils peuvent être correctement retenus.

AVERTISSEMENT : Ne laissez jamais un passager tenir un enfant sur ses genoux pendant la conduite. Un passager ne peut pas protéger un enfant des blessures en cas de collision.

AVERTISSEMENT : Ne réglez jamais le siège ou le dossier du conducteur lorsque le véhicule roule. Régler le siège ou le dossier du conducteur lorsque le véhicule roule est dangereux. Vous pourriez perdre la maîtrise de votre véhicule et avoir un accident. Ne réglez le siège du conducteur que lorsque le véhicule est à l'arrêt.

AVERTISSEMENT : Il est très dangereux de se trouver dans l'aire de chargement, intérieure ou extérieure, lorsque le véhicule roule. En cas de collision, ces occupants seront fort probablement gravement blessés ou tués. Ne laissez personne s'installer dans le véhicule à un endroit qui n'est pas muni d'un siège et d'une ceinture de sécurité. Assurez-vous que tous les passagers bouclent leur ceinture correctement.

AVERTISSEMENT : En cas de capotage du véhicule, les risques de blessures mortelles sont plus grands pour une personne qui ne porte pas sa ceinture de sécurité que pour une personne qui la porte.

Sièges et systèmes de retenue

AVERTISSEMENT : Chaque siège du véhicule possède une ceinture de sécurité spécifique qui consiste en une boucle et une languette conçues pour être utilisées ensemble. 1) Ne placez le boudoir que sur l'épaule du côté de la porte. Ne portez jamais la ceinture de sécurité sous le bras. 2) Ne faites jamais passer le boudoir autour du cou ou sur l'épaule du côté intérieur du véhicule. 3) N'utilisez jamais la même ceinture pour plus d'une personne.

AVERTISSEMENT : Dans le cas des véhicules à cabine allongée à quatre portes, n'ouvrez pas la porte arrière si la ceinture de sécurité arrière est encore bouclée.

Ceintures trois points

1. Pour boucler la ceinture, insérez la languette dans la boucle correspondante (la plus proche de la direction d'où provient la languette) jusqu'à ce qu'elle s'enclenche et que vous entendiez un déclic. Assurez-vous que la languette est bloquée dans la boucle.

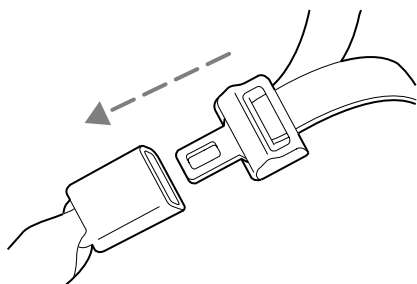

2. Pour déboucler la ceinture, appuyez sur le bouton de déblocage et retirez la languette de la boucle.

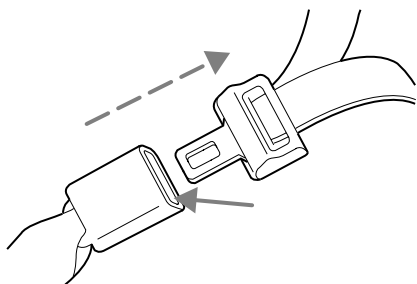

Sièges et systèmes de retenue

Réglage des ceintures de sécurité des strapontins central et arrière orientés vers le centre

La ceinture sous-abdominale ne se règle pas automatiquement.

AVERTISSEMENT : Les ceintures sous-abdominales doivent être ajustées aussi bas que possible sur les hanches, et non autour de la taille. Une ceinture sous-abdominale mal placée peut entraîner des blessures graves en cas d'accident.

Insérez la languette dans la boucle correspondante (la plus proche de la languette). Pour allonger la sangle, tournez la languette à angle droit par rapport à la sangle et tirez jusqu'à ce qu'elle atteigne la boucle.

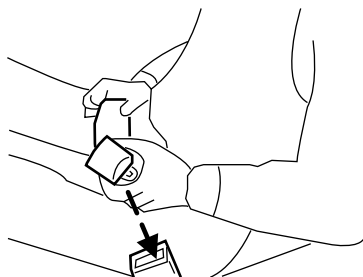

Pour serrer la ceinture, tirez sur l'extrémité libre jusqu'à ce que la sangle soit bien positionnée sur les hanches.

Raccourcissez et attachez la ceinture lorsqu'elle n'est pas utilisée pour l'éloigner de la porte et la rendre disponible après le redressement des sièges.

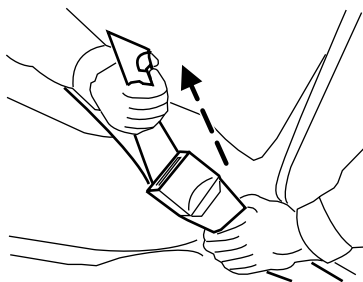

Pour le strapontin arrière, raccourcissez et repliez la ceinture dans le siège lorsqu'elle n'est pas utilisée.

Ceintures de sécurité à absorption d'énergie

- Les sièges du conducteur et du passager avant de droite de ce véhicule sont munis de ceintures de sécurité à absorption d'énergie. Ces ceintures sont conçues pour diminuer davantage les risques de blessures en cas de collision frontale.
- Ce système à absorption d'énergie est doté d'un enrouleur conçu pour détendre la sangle de manière contrôlée afin d'amortir le choc sur la poitrine de l'occupant en cas d'accident.

Sièges et systèmes de retenue

Les dispositifs de retenue des places latérales avant du véhicule sont des ceintures trois points. La ceinture de sécurité du passager de la place latérale avant est dotée de deux modes de blocage dont le fonctionnement est expliqué ci-dessous :

Mode de blocage par inertie

Ce mode est le mode normal de fonctionnement qui permet le libre mouvement du baudrier, mais qui se bloque en réaction aux mouvements du véhicule. Par exemple, en cas de freinage brutal, de virage brusque ou de collision à environ 8 km/h (5 mi/h) ou plus, les ceintures trois points se bloquent pour retenir les occupants.

Mode de blocage automatique (place latérale du passager avant seulement) pour utilisation avec un siège d'enfant

Dans cette position, le baudrier est automatiquement préverrouillé. La ceinture se rétracte tout de même afin d'éliminer tout jeu au niveau du baudrier.

La ceinture du conducteur n'est pas dotée du mode de blocage automatique.

Utilisation du mode de blocage automatique

- **Chaque fois** qu'un siège d'enfant est posé sur le siège passager avant. Consultez la section *Systemes de retenue pour enfant* ou *Sièges de sécurité pour enfant* ci-après dans ce chapitre.

Mode d'emploi du mode de blocage automatique (place latérale du passager avant seulement) pour utilisation avec un siège d'enfant

- Bouclez la ceinture trois points.

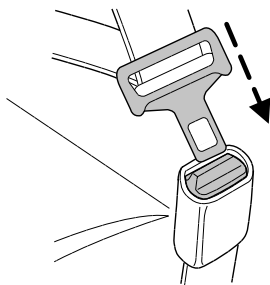

Sièges et systèmes de retenue

- Saisissez le baudrier et tirez-le vers le bas, jusqu'à ce que la sangle soit complètement sortie de l'enrouleur.



- Laissez la sangle se rétracter. Pendant cette opération, des déclics se font entendre. Ces déclics indiquent que l'enrouleur est en mode de blocage automatique.

Pour sortir du mode de blocage automatique

Débouclez la ceinture trois points et laissez-la se rétracter complètement pour sortir du mode de blocage automatique et revenir au mode normal de blocage par inertie (mode d'urgence).

AVERTISSEMENT : Après une collision, un concessionnaire autorisé doit vérifier toutes les ceintures de sécurité pour s'assurer qu'elles fonctionnent toujours correctement. Vérifiez que les enrouleurs à blocage automatique de toutes les places latérales fonctionnent correctement. Vérifiez aussi que le « mode de blocage automatique » pour siège d'enfant à la place latérale du passager fonctionne correctement.

AVERTISSEMENT : LA CEINTURE DE SÉCURITÉ ET L'ENROULEUR DOIVENT ÊTRE REMPLACÉS si l'enrouleur à blocage automatique ou toute autre fonction de la ceinture de sécurité s'avèrent défectueux après une vérification menée selon les directives du manuel de réparation.

AVERTISSEMENT : Si vous négligez de remplacer l'ensemble de la ceinture de sécurité et de l'enrouleur, les risques de blessures graves pourraient être plus élevés en cas de collision.

Prétendeur de ceinture de sécurité

Les places du conducteur et du passager de droite avant sont munies de prétendeurs de ceinture de sécurité.

Sièges et systèmes de retenue

Le prétendeur de ceinture de sécurité est un dispositif qui tend automatiquement la sangle de la ceinture de sécurité. Les prétendeurs de ceinture de sécurité utilisent le même système de capteur d'impact que les sacs gonflables avant. Lorsque le prétendeur de ceinture de sécurité est déclenché, les sangles de la ceinture trois points se resserrent. Consultez la section *Entretien des ceintures de sécurité* du présent chapitre.

AVERTISSEMENT : Les ensembles de ceinture de sécurité du conducteur et du passager avant (qui comprennent les enrouleurs, les boucles et les réglers de hauteur) doivent être remplacés en cas de collision entraînant le déploiement des sacs gonflables avant et le déclenchement des prétendeurs de ceinture de sécurité.

Réglage de la hauteur du boudrier des ceintures de sécurité avant

Les ceintures de sécurité du conducteur et du passager avant comportent un régleur de hauteur. Réglez la hauteur du boudrier de telle sorte qu'il repose au milieu de l'épaule.

- Cabine simple et cabine allongée à quatre portes

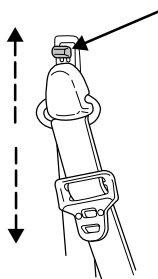

Pour abaisser le point d'attache du boudrier, appuyez sur le bouton du régleur et faites glisser ce dernier vers le bas. Pour relever le boudrier, faites glisser le régleur vers le haut. Après le réglage, tirez le régleur vers le bas pour vous assurer qu'il est fermement verrouillé.

AVERTISSEMENT : Placez le régleur de hauteur de sorte que le boudrier se trouve au milieu de l'épaule. Si le boudrier est mal réglé, son efficacité peut être réduite et les risques de blessures accrus en cas de collision.

Sièges et systèmes de retenue

Rallonge de ceinture de sécurité

Si la ceinture de sécurité est trop courte pour vous, même complètement tendue, il est possible de lui ajouter 20 cm (8 po) au moyen d'une rallonge de ceinture de sécurité. Il est possible de vous procurer celle-ci à votre établissement concessionnaire Mazda autorisé.

N'utilisez qu'une rallonge provenant du même fabricant que la ceinture que vous voulez allonger. L'identification du fabricant se trouve sur l'étiquette située à l'extrémité de la sangle. N'utilisez la rallonge que si la ceinture tirée au maximum est trop courte.

NOTA : N'utilisez pas la rallonge pour changer la position de la sangle sur la poitrine.

Entretien des ceintures de sécurité

Vérifiez périodiquement toutes les ceintures de sécurité pour vous assurer qu'elles fonctionnent normalement et qu'elles ne sont pas endommagées.

NOTA : En cas de doute sur les procédures à suivre, conduisez votre véhicule à un établissement concessionnaire Mazda autorisé pour y faire procéder à une inspection. Assurez-vous que les ceintures ne sont pas coupées, entaillées ou usées. Remplacez-les au besoin. Vérifiez que le mode de blocage automatique à la place latérale du passager fonctionne correctement. Tous les systèmes de retenue, y compris les enrouleurs, les boucles, les ensembles de boucles et languettes des sièges avant, les supports de boucle (régleurs coulissants, selon l'équipement), les régleurs de hauteur des boudriers (selon l'équipement), les guides de ceinture sur les dossiers de siège (selon l'équipement), les ancrages de sangle de retenue pour siège d'enfant (selon l'équipement), ainsi que la boulonnerie de fixation, doivent être vérifiés après une collision. Mazda recommande de remplacer toutes les ceintures de sécurité qui étaient en fonction au moment de la collision. Cependant, si la collision était mineure et qu'un technicien Mazda autorisé détermine que les ceintures sont en bon état et fonctionnent correctement, leur remplacement n'est pas nécessaire. Les ceintures qui n'étaient pas utilisées au moment de la collision doivent quand même être vérifiées et remplacées si elles sont endommagées ou ne fonctionnent pas correctement.

Puisque les fonctions d'absorption d'énergie ont peut-être été activées au moment de la collision, il faut vérifier les dispositifs de retenue; si les sacs gonflables avant se sont déployés, les prétendeurs sont aussi entrés en fonction et doivent être remplacés, peu importe si le siège du passager était occupé.

Sièges et systèmes de retenue

AVERTISSEMENT : Si vous négligez de remplacer les ceintures de sécurité dans les cas mentionnés ci-dessus, des risques de blessures graves pourraient s'ensuivre en cas de collision.

Consultez la section *Habitacle* du chapitre *Nettoyage*.

Témoin et carillon de ceinture de sécurité

Le témoin de ceinture de sécurité s'allume au tableau de bord et le carillon retentit pour rappeler aux occupants de boucler leur ceinture.

Conditions de fonctionnement

Si...	Alors...
La ceinture du conducteur n'était pas bouclée au moment où le contact a été mis...	Le témoin s'allume pendant une à deux minutes et le carillon retentit pendant quatre à huit secondes.
La ceinture de sécurité du conducteur est bouclée pendant que le témoin est allumé et que le carillon avertisseur retentit...	Le témoin s'éteint et le carillon avertisseur cesse de retentir.
La ceinture du conducteur est bouclée avant d'établir le contact...	Le témoin reste éteint et le carillon ne retentit pas.

Dispositif de rappel de bouclage de ceinture de sécurité Belt-Minder™

Le dispositif de rappel de bouclage de ceinture de sécurité Belt-Minder™ s'ajoute au système d'avertissement des ceintures de sécurité. Ce dispositif rappelle au conducteur et au passager avant que leur ceinture est débouclée en faisant retentir le carillon par intermittence et en allumant le témoin des ceintures de sécurité au tableau de bord.

Le dispositif de rappel Belt-Minder™ utilise les données du capteur de poids du passager avant pour déterminer si le siège avant est occupé et, le cas échéant, la nécessité d'émettre un avertissement. Pour prévenir l'activation du dispositif de rappel Belt-Minder™ lorsque des objets se trouvent sur le siège du passager avant, les avertissements ne sont émis que pour les occupants d'un certain poids déterminé par le capteur de poids du passager avant.

Sièges et systèmes de retenue

La fonction de rappel Belt-Minder™ contrôle le bouclage des ceintures de sécurité du conducteur et du passager et émet un avertissement au besoin. Les avertissements sont les mêmes pour le conducteur et le passager avant. Si les avertissements du dispositif de rappel Belt-Minder™ ont cessé (après environ cinq minutes) pour un occupant (conducteur ou passager avant), l'autre occupant peut tout de même déclencher la fonction de rappel Belt-Minder™.

Si...	Alors...
Les ceintures du conducteur et du passager avant ont été bouclées avant d'établir le contact ou lorsque moins d'une à deux minutes se sont écoulées depuis que le contact a été établi...	Le dispositif de rappel Belt-Minder™ ne se déclenche pas.
La ceinture de sécurité du conducteur ou du passager avant n'est pas bouclée lorsque le véhicule a atteint une vitesse d'au moins 5 km/h (3 mi/h) et qu'une à deux minutes se sont écoulées depuis que le contact a été établi...	La fonction de rappel Belt-Minder™ se déclenche – Le témoin des ceintures de sécurité s'allume et le carillon retentit pendant 6 secondes aux 30 secondes, pendant environ 5 minutes ou jusqu'à ce que les ceintures soient bouclées.
La ceinture de sécurité du conducteur ou du passager avant est débouclée pendant une minute environ lorsque le véhicule se déplace à une vitesse d'au moins 5 km/h (3 mi/h) et si une à deux minutes se sont écoulées depuis que le contact a été établi...	La fonction de rappel Belt-Minder™ se déclenche – Le témoin des ceintures de sécurité s'allume et le carillon retentit pendant 6 secondes aux 30 secondes, pendant environ 5 minutes ou jusqu'à ce que les ceintures soient bouclées.

Sièges et systèmes de retenue

Les raisons suivantes sont les plus fréquentes pour ne pas porter la ceinture de sécurité (statistiques américaines) :

Raisons...	Songez que
« Les accidents sont rares. »	Quelque 36 700 accidents se produisent chaque jour. Le risque d'être impliqué dans un événement « rare » augmente proportionnellement à la distance parcourue, même pour les bons conducteurs. <i>Un conducteur sur quatre sera grièvement blessé lors d'un accident au cours de sa vie.</i>
« Je ne vais pas loin. »	Trois accidents mortels sur quatre ont lieu dans un rayon de 40 kilomètres du domicile.
« Les ceintures sont inconfortables. »	Les ceintures de sécurité sont étudiées pour offrir un confort accru. Si elles ne le sont pas, essayez de changer la position du point d'ancrage supérieur de la ceinture de sécurité et de redresser le dossier du siège au maximum. Ces changements de position peuvent améliorer le confort.
« Je n'avais pas le temps. »	Justement l'une des principales causes d'accident. Le carillon avertisseur de bouclage des ceintures de sécurité nous avertit que nous n'avons pas pris le temps de boucler notre ceinture.
« Les ceintures de sécurité ne sont pas efficaces. »	Les ceintures de sécurité , lorsqu'elles sont convenablement utilisées, réduisent les risques de mort des passagers avant de 45 % pour les voitures , et de 60 % pour les camionnettes.
« Il y a peu de circulation. »	Un accident mortel sur deux est le résultat d'une perte de la maîtrise du véhicule , souvent lorsque la voie est complètement libre.

Sièges et systèmes de retenue

Raisons...	Songez que
« La ceinture froisse mes vêtements. »	Cela est probable, mais un accident peut causer des dommages plus graves que des vêtements froissés, surtout si vous ne portez pas votre ceinture de sécurité.
« Mes passagers ne portent pas leur ceinture de sécurité. »	Donnez l'exemple : les adolescents risquent quatre fois plus de perdre la vie lorsque DEUX occupants ou PLUS prennent place dans le véhicule. Les enfants et les jeunes frères et sœurs imitent les comportements qu'ils voient.
« J'ai un sac gonflable. »	Les sacs gonflables sont plus efficaces lorsqu'ils sont utilisés en conjonction avec une ceinture de sécurité. Les sacs gonflables avant ne sont pas conçus pour se déployer lors d'un impact arrière ou latéral, ni en cas de capotage du véhicule.
« Je préfère être éjecté du véhicule. »	Ce n'est pas une bonne idée. Les personnes qui sont éjectées du véhicule risquent 40 fois plus de MOURIR . Les ceintures de sécurité aident à éviter d'être éjecté du véhicule. ON NE CHOISIT PAS SON ACCIDENT.

AVERTISSEMENT : Portez toujours votre ceinture de sécurité. Ne vous asseyez pas sur une ceinture de sécurité bouclée dans le but d'éviter le déclenchement du carillon avertisseur de bouclage des ceintures de sécurité ou de faire croire aux policiers que vous la portez. La ceinture de sécurité et le carillon avertisseur de bouclage des ceintures de sécurité sont conçus pour assurer votre protection.

Désactivation temporaire

Si le conducteur ou le passager avant boucle, puis déboucle rapidement sa ceinture, la fonction Belt-Minder™ de cette place est désactivée jusqu'à la coupure du contact. La fonction de rappel Belt-Minder™ est réactivée avant la coupure du contact si l'occupant boucle sa ceinture et la garde bouclée pendant environ 30 secondes. Aucune confirmation n'est fournie pour cette désactivation temporaire.

Désactivation ou activation du dispositif de rappel Belt-Minder™

Les fonctions de rappel Belt-Minder™ du conducteur et du passager avant doivent être désactivées ou activées indépendamment. Au moment de la désactivation ou de l'activation de la fonction d'un siège, ne bouclez pas la ceinture de l'autre siège, car cela mettra fin au processus.

Lisez attentivement les étapes 1 à 4 avant d'activer ou de désactiver le dispositif de rappel Belt-Minder™.

NOTA : Les fonctions de rappel Belt-Minder™ du conducteur et du passager avant doivent être désactivées ou activées indépendamment. Les deux ne peuvent être désactivées ou activées au cours du même cycle d'allumage.

Vous pouvez désactiver ou activer les fonctions Belt-Minder™ du conducteur et du passager avant comme suit :

Avant de commencer, assurez-vous que :

- le frein de stationnement est serré;
- le levier sélecteur est en position P (stationnement) (boîte de vitesses automatique);
- le contact est coupé;
- les ceintures du conducteur et du passager avant sont débouclées.

AVERTISSEMENT : Pour réduire les risques de blessure, ne désactivez ou n'activez pas le dispositif de rappel Belt-Minder™ en conduisant.

1. Mettez le contact. (NE METTEZ PAS LE MOTEUR EN MARCHE.)
 2. Attendez que le témoin de ceinture de sécurité s'éteigne (une minute environ).
- L'étape 3 doit être effectuée dans un délai de 50 secondes suivant l'extinction du témoin de ceinture de sécurité.

Sièges et systèmes de retenue

3. Pour le siège dont la fonction est désactivée, bouclez et débouclez la ceinture de sécurité neuf fois, à vitesse modérée, en finissant avec la ceinture débouclée. (L'étape 3 doit être effectuée dans un délai de 50 secondes suivant l'extinction du témoin de ceinture de sécurité.)
- Après l'étape 3, le témoin de ceinture de sécurité s'allume pendant trois secondes.
 - 4. Dans les 10 secondes après l'illumination du témoin, bouclez et débouclez la ceinture de sécurité à vitesse modérée.
 - La fonction de rappel Belt-Minder™ est désactivée pour cette place, si elle était active. En guise de confirmation, le témoin des ceintures de sécurité clignote quatre fois par seconde pendant trois secondes.
 - La fonction de rappel Belt-Minder™ est réactivée pour cette place, si elle était désactivée. En guise de confirmation, le témoin de ceinture de sécurité clignote quatre fois par seconde pendant trois secondes, puis le témoin reste éteint pendant trois secondes et clignote de nouveau quatre fois par seconde pendant trois secondes.

SYSTÈMES DE RETENUE SUPPLÉMENTAIRE (SRS)

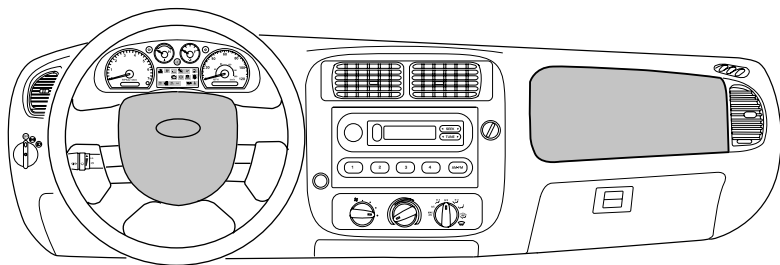

Les systèmes de retenue supplémentaires sont conçus pour être utilisés conjointement avec les ceintures de sécurité pour protéger le conducteur et le passager latéral avant et réduire la gravité de certaines blessures infligées à la partie supérieure du corps. Le terme « système de retenue supplémentaire » indique que les sacs gonflables sont conçus pour améliorer la protection fournie par les ceintures de sécurité. Les sacs gonflables, utilisés seuls, ne peuvent offrir une protection aussi adéquate que lorsqu'ils sont combinés aux ceintures de sécurité en cas de collision pour lesquelles les sacs doivent se déployer. De plus, les sacs gonflables n'offrent aucune protection en cas de collisions pour lesquelles ils ne doivent pas se déployer.

Sièges et systèmes de retenue

Les systèmes de retenue supplémentaires comportent les éléments suivants :

- Modules de sac gonflable à deux étapes du conducteur et du passager (y compris les générateurs de gaz et les sacs gonflables).
- Un ou plusieurs capteurs d'impact et de décélération.
- Témoin, module de commande des systèmes de retenue et module de diagnostic, qui sont les mêmes que ceux utilisés pour le système de sécurité personnalisé.
- Capteur de poids du passager avant.
- Témoin de neutralisation du sac gonflable du passager.

Les systèmes de retenue supplémentaires font partie intégrante du système de sécurité personnalisé. Ils sont conçus pour se déployer lorsque le système de sécurité personnalisé détermine que la situation des passagers et la gravité de la collision sont appropriées pour activer ces dispositifs. Consultez la section *Système de sécurité personnalisé* de ce chapitre.

Renseignements importants au sujet des systèmes de retenue supplémentaire

Les systèmes de retenue supplémentaire sont conçus pour être utilisés de concert avec les ceintures de sécurité afin de protéger le conducteur et le passager avant et de réduire la gravité de certaines blessures à la partie supérieure du corps.

AVERTISSEMENT : Les sacs gonflables **NE** se déploient **PAS** lentement ni en douceur et le risque de subir des blessures par un sac qui se gonfle augmente à proximité du couvercle du module de sac gonflable. Portez toujours votre ceinture de sécurité.

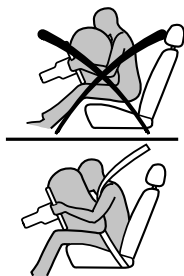

Sièges et systèmes de retenue

AVERTISSEMENT : Il a été prouvé qu'un sac gonflable peut blesser et même tuer un enfant installé dans un siège d'enfant orienté vers l'avant. Lorsque vous installez un siège d'enfant à une place avant, y compris à la place centrale (selon l'équipement), vous devez vous assurer que le sac gonflable du passager est désactivé. Si le siège d'enfant est installé à la place latérale, déplacez le siège du véhicule complètement vers l'arrière.

AVERTISSEMENT : N'installez jamais un siège d'enfant sur un strapontin orienté vers le centre du véhicule.

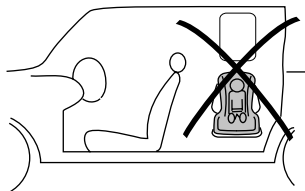

AVERTISSEMENT : Les sièges d'enfant orientés vers l'arrière ne doivent JAMAIS être placés devant un sac gonflable activé.

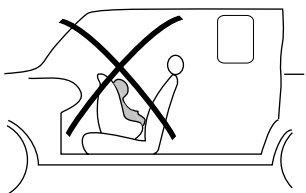

AVERTISSEMENT : Tous les occupants du véhicule, y compris le conducteur, doivent toujours boucler correctement leur ceinture de sécurité, même si la place qu'ils occupent est munie d'un système de retenue supplémentaire (SRS).

AVERTISSEMENT : La NHTSA (« National Highway Traffic Safety Administration » des É.-U.) recommande de maintenir une distance d'au moins 25 cm (10 po) entre la poitrine de l'occupant du siège et le module de sac gonflable.

AVERTISSEMENT : Ne posez jamais les bras ou les pieds sur le module de sac gonflable, car en cas de déploiement, vous pourriez subir de graves fractures au bras ou d'autres blessures.

Sièges et systèmes de retenue

Procédez comme suit pour établir une distance convenable entre vous et le sac gonflable :

- reculez votre siège au maximum, sans toutefois compromettre votre confort pour la manœuvre des pédales;
- inclinez légèrement (d'un ou deux degrés) le siège vers l'arrière par rapport à la verticale.

AVERTISSEMENT : Ne posez rien sur le module de sac gonflable, y compris les mains et les pieds. Tout objet placé dans la zone de déploiement du sac gonflable peut être projeté vers votre visage ou vers votre torse et causer de graves blessures.

AVERTISSEMENT : Ne tentez jamais de réparer ou de modifier les sacs gonflables de votre véhicule ni les fusibles de leurs circuits. Consultez plutôt votre concessionnaire Mazda autorisé.

AVERTISSEMENT : Les modifications effectuées à l'avant du véhicule, y compris au châssis, au pare-chocs, au train avant, aux crochets de remorquage et le montage d'un chasse-neige peuvent entraver le fonctionnement des capteurs d'impact des sacs gonflables et accroître le risque de blessures. Ne modifiez pas l'extrémité avant du véhicule.

AVERTISSEMENT : Tout accessoire supplémentaire peut entraver le fonctionnement des capteurs d'impact des sacs gonflables et accroître les risques de blessures. Avant l'installation de tout équipement supplémentaire, renseignez-vous chez votre concessionnaire Mazda autorisé.

AVERTISSEMENT : Le sac gonflable du passager avant n'est pas conçu pour offrir une protection à l'occupant de la place centrale du siège avant.

Sièges et systèmes de retenue

Enfants et sacs gonflables

Pour obtenir de plus amples renseignements sur la sécurité, veuillez lire en entier les sections relatives aux systèmes de retenue dans le présent guide.

AVERTISSEMENT : N'installez jamais un siège d'enfant sur un strapontin orienté vers le centre du véhicule.

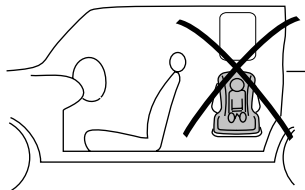

AVERTISSEMENT : Les sacs gonflables peuvent causer des blessures graves, voire mortelles, à un enfant assis dans un siège d'enfant. NE PLACEZ JAMAIS un siège pour bébé orienté vers l'arrière devant un sac gonflable activé. Si vous devez installer un siège d'enfant orienté vers l'AVANT sur le siège passager avant, reculez le siège le plus loin possible.

AVERTISSEMENT : Les sièges rehausseurs doivent seulement être installés aux places équipées d'une ceinture trois points.

AVERTISSEMENT : Pour diminuer les risques de blessures, assurez-vous que les enfants sont assis là où ils peuvent être correctement retenus.

Fonctionnement des systèmes de retenue supplémentaire

Les sacs gonflables sont conçus pour se déployer lorsque le véhicule subit un certain niveau de décélération longitudinale.

Si les sacs gonflables ne se déploient pas lors d'une collision, cela n'indique pas nécessairement que le dispositif est défectueux, mais simplement que l'impact n'était pas suffisant pour déclencher le déploiement. Les sacs gonflables

sont prévus pour se déployer en cas d'impact frontal ou quasi frontal, et non en cas de renversement du véhicule ou d'impact latéral ou arrière.

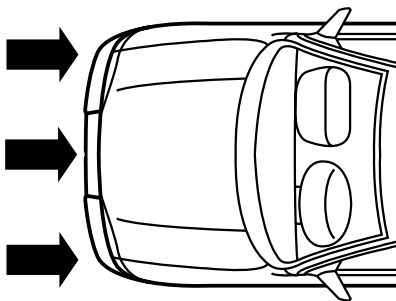

Sièges et systèmes de retenue

Une fois actionnés, les sacs gonflables se gonflent et se dégonflent rapidement. Après le déploiement, il est normal de remarquer des résidus poudreux ou une odeur de poudre brûlée. Il peut s'agir d'amidon de maïs, de talc (qui sert à lubrifier le sac) ou de composés de sodium (comme le bicarbonate de soude) qui résultent du processus de combustion donnant lieu au gonflage des sacs. Des traces d'hydroxyde de sodium peuvent irriter la peau et les yeux, mais aucun de ces résidus n'est toxique.



Bien que les sacs gonflables soient conçus pour diminuer les risques de blessures graves en cas d'accident, leur déploiement peut provoquer de légères brûlures, des égratignures, des enflures ou une perte d'acuité auditive temporaire. Comme les sacs gonflables doivent se déployer rapidement et avec une force considérable, ils présentent un risque de blessures mortelles ou graves, comme des fractures, des lésions faciales, oculaires ou internes, particulièrement pour les occupants qui ne sont pas bien retenus ou qui n'occupent pas une position normale au moment du déploiement des sacs. Il est donc impératif que les occupants bouclent leur ceinture de sécurité et se tiennent aussi loin que possible des modules de sac gonflable, tout en s'assurant, dans le cas du conducteur, de conserver la maîtrise du véhicule.

AVERTISSEMENT : Plusieurs composants d'un système de sac gonflable sont chauds après le déploiement. Évitez de les toucher car vous pourriez vous brûler.

AVERTISSEMENT : Après s'être déployé, le sac gonflable ne peut pas fonctionner à nouveau et doit être remplacé immédiatement. Si le sac gonflable n'est pas remplacé, son compartiment vide augmentera les risques de blessures en cas de collision.

Sièges et systèmes de retenue

Évaluation du fonctionnement du système

Un témoin du tableau de bord ou un carillon indique l'état des systèmes de retenue supplémentaires. Consultez la section *Témoin des sacs gonflables* du chapitre *Tableau de bord*. Les sacs gonflables n'exigent aucun entretien périodique.

Une anomalie des dispositifs de protection complémentaires est indiquée par un ou plusieurs des signes suivants :

- les témoins clignotent ou restent allumés;
- les témoins ne s'allument pas dès que le contact est établi;
- une série de cinq bips retentit. Cet avertissement sonore est répété jusqu'à ce que l'anomalie soit corrigée et le témoin réparé.



Si l'une de ces anomalies se produit, même par intermittence, faites immédiatement vérifier les sacs gonflables à votre établissement concessionnaire Mazda autorisé.

AVERTISSEMENT : Si la réparation n'est pas effectuée, le dispositif peut ne pas fonctionner normalement en cas de collision.

Mise au rebut des sacs gonflables ou des véhicules qui en sont équipés (y compris les prétendeurs de ceinture de sécurité)

Pour la mise au rebut de prétendeurs de ceinture de sécurité, de sacs gonflables ou de véhicules qui sont équipés de sacs gonflables, consultez votre concessionnaire Mazda autorisé ou un technicien qualifié. Cette intervention DOIT ÊTRE effectuée uniquement par du personnel qualifié.

Capteur de poids du passager avant

Le capteur de poids du passager avant désactive le sac gonflable frontal du passager avant dans certaines conditions. Le sac gonflable frontal du conducteur et les sacs gonflables latéraux ne font pas partie du système de capteur de poids du passager avant. Le capteur de poids du passager avant fait appel à des capteurs intégrés au siège et à la ceinture de sécurité du passager avant. Ces capteurs permettent de détecter la présence d'un occupant correctement assis sur le siège et de déterminer si le sac gonflable frontal du passager avant doit être activé (déploiement possible) ou non.

Sièges et systèmes de retenue

Le capteur de poids du passager avant a été conçu en fonction des exigences de la norme 208 de la Federal Motor Vehicle Safety Standard (FMVSS) afin de désactiver le sac gonflable frontal du passager avant lorsque :

- le siège du passager avant est vide ou lorsque des objets de petite ou moyenne taille y sont déposés;
- le capteur détecte la présence d'un enfant dans un siège d'enfant orienté vers l'arrière installé selon les directives du fabricant;
- le capteur détecte la présence d'un siège d'enfant orienté vers l'avant et installé selon les directives du fabricant;
- le capteur détecte la présence d'un enfant assis sur un rehausseur;
- le poids du passager avant n'a pas été détecté pendant une période déterminée.

AVERTISSEMENT : Malgré la protection offerte par les dispositifs de retenue intelligents, les enfants de 12 ans et moins doivent être retenus correctement sur le siège arrière (selon l'équipement).

Si le siège du passager avant est occupé et que le sac gonflable frontal du passager avant est désactivé, le témoin PASS AIRBAG OFF (neutralisation du sac gonflable du passager) s'allume et demeure allumé pour indiquer que le sac gonflable frontal du passager avant est désactivé. Si le siège du passager avant est inoccupé et que le sac gonflable frontal du passager avant est activé (déploiement possible), le témoin ne s'allume pas.

Le témoin se trouve sur la console centrale du tableau de bord. Pour confirmer son fonctionnement, le témoin s'allume momentanément à l'établissement du contact.



Le capteur de poids du passager avant est conçu pour désactiver le sac gonflable frontal du passager avant lorsqu'un siège d'enfant orienté vers l'arrière, un siège d'enfant orienté vers l'avant ou un rehausseur est détecté. Si un dispositif de retenue pour enfant est installé et que le témoin ne s'allume pas, coupez le contact, détachez le dispositif de retenue pour enfant et remettez-le en place en suivant les directives du fabricant.

Sièges et systèmes de retenue

Le capteur de poids du passager avant est conçu pour activer (déploiement possible) le sac gonflable frontal du passager avant droit lorsqu'il détecte la présence d'une personne adulte correctement assise sur le siège du passager avant. Lorsque le capteur de poids du passager avant active le sac gonflable, le témoin ne s'allume pas et reste éteint pour indiquer que le sac gonflable est activé (déploiement possible).

Lorsqu'une personne adulte est assise sur le siège du passager avant et que le témoin PASS AIRBAG OFF (neutralisation du sac gonflable du passager) est allumé, il est possible que la personne soit mal assise sur le siège. Dans ce cas, coupez le contact, et demandez à la personne de mettre le dossier en position verticale et de s'asseoir bien droit, au milieu du coussin de siège, avec les pieds reposant normalement sur le plancher. Faites redémarrer le moteur et assurez-vous que la personne maintient cette position pendant deux minutes. Le capteur de poids pourra ainsi détecter votre passager et activer le sac gonflable du passager. Si le témoin demeure allumé malgré cette procédure, faites asseoir votre passager sur un des sièges arrière.

Occupant	Témoin PASS AIRBAG OFF (neutralisation du sac gonflable du passager)	Sac gonflable du passager
Siège vide	Éteint	Désactivé
Enfant dans un siège d'enfant ou un rehausseur	Allumé	Désactivé
Enfant avec ceinture de sécurité bouclée ou non	Allumé	Désactivé
Adulte	Éteint	Activé

Une fois que tous les occupants du véhicule ont réglé leur siège et bouclé leur ceinture de sécurité, il est important qu'ils demeurent assis bien droit, le dos appuyé contre le dossier et les pieds reposant normalement sur le plancher, tant que le véhicule roule. Une mauvaise position assise augmente les risques de blessure en cas de collision. Par exemple, si l'occupant se tient mollement, s'allonge, se tourne sur le côté, s'assoit sur l'extrémité du siège, se penche sur le côté ou en avant, ou s'il repose ses pieds ailleurs que sur le plancher, le risque de blessures augmente considérablement en cas de collision.

Sièges et systèmes de retenue

AVERTISSEMENT : Une mauvaise position assise ou un dossier trop incliné peuvent réduire le poids reposant sur le coussin du siège et fausser la précision du capteur de poids du passager avant et provoquer des blessures graves, voire mortelles en cas de collision.

Maintenez toujours le dos contre le dossier et les pieds au plancher.

En cas d'anomalie du capteur de poids du passager avant, le témoin des sacs gonflables s'allume au tableau de bord et demeure allumé.

NE tentez PAS de réparer vous-même le système; confiez ce genre de réparation à votre concessionnaire.



AVERTISSEMENT : Le sac gonflable du passager avant n'est pas conçu pour offrir une protection à l'occupant se trouvant assis au centre à l'avant.

AVERTISSEMENT : Un occupant assis à l'avant légèrement en dehors de la place centrale risque de fausser l'analyse du capteur de poids du passager avant.

Si vous devez faire modifier le système de sacs gonflables avant pour accueillir une personne handicapée à bord de votre véhicule, communiquez avec le Centre de relations avec la clientèle de Mazda au numéro indiqué à la section Assistance à la clientèle du présent Guide du propriétaire.

Le dispositif d'évaluation du poids du passager avant est en mesure de détecter la présence d'objets de petite ou de moyenne taille déposés sur le coussin de siège. La plupart des types d'objets déposés sur le siège du passager avant entraîneront la désactivation du sac gonflable du passager avant. Même si le sac gonflable du passager est désactivé, le témoin PASS AIRBAG OFF (neutralisation du sac gonflable du passager) peut s'allumer ou non selon les conditions décrites dans le tableau ci-après.

Sièges et systèmes de retenue

Objets	Témoin PASS AIRBAG OFF (neutralisation du sac gonflable du passager)	Sac gonflable du passager
Petit (p. ex. : reliure à trois anneaux, petit sac à main, bouteille d'eau)	Éteint	Désactivé
Moyen (p. ex. : porte-documents lourd, sac de voyage plein)	Allumé	Désactivé
Siège inoccupé, objet de petite ou moyenne taille avec ceinture de sécurité bouclée	Allumé	Désactivé

AVERTISSEMENT : Toute altération ou modification apportée au siège du passager avant peut nuire au rendement du capteur de poids du passager avant.

DISPOSITIFS DE RETENUE POUR ENFANTS

Consultez les sections qui suivent pour savoir comment utiliser adéquatement les dispositifs de retenue pour enfants. Consultez également la section *Systèmes de retenue supplémentaire (SRS)* du présent chapitre pour connaître les directives spéciales d'utilisation des sacs gonflables.

Précautions relatives aux dispositifs de retenue pour enfant

NOTA : Au Canada et aux États-Unis, les lois rendent obligatoire l'emploi de dispositifs de retenue pour enfants. Les lois de plusieurs juridictions exigent l'utilisation de rehausseurs approuvés pour les enfants de moins de huit ans. Consultez les lois en vigueur dans votre région concernant la sécurité des enfants à bord de votre véhicule.

Sièges et systèmes de retenue

AVERTISSEMENT : Ne laissez jamais un passager tenir un enfant sur ses genoux pendant la conduite. Un passager ne peut pas protéger un enfant des blessures en cas de collision.

NOTA : Respectez toujours soigneusement les directives et les avertissements fournis par le fabricant du siège d'enfant ou du porte-bébé dont vous équipez votre véhicule.

AVERTISSEMENT : N'installez jamais un siège d'enfant sur un strapontin orienté vers le centre du véhicule.

Enfants et ceintures de sécurité

Si la taille de l'enfant le permet, il est recommandé de l'attacher dans un siège d'enfant.

Si l'enfant est trop grand pour un siège d'enfant (selon les prescriptions du fabricant du siège), il doit toujours être attaché avec l'une des ceintures de sécurité du véhicule.

Respectez toutes les mesures de sécurité importantes au sujet des dispositifs de retenue et des sacs gonflables qui s'appliquent aux adultes.

Si le baudrier de la ceinture peut être positionné de façon à ne pas reposer sur le visage ou sur le cou, attachez l'enfant avec la ceinture trois points. Le fait de déplacer l'enfant vers le centre du véhicule peut aider à mieux régler le baudrier.

AVERTISSEMENT : Ne laissez pas d'enfant, d'adulte irresponsable ou d'animal sans surveillance dans votre véhicule. Laisser un enfant ou un animal sans surveillance dans un véhicule en stationnement est dangereux. Par temps chaud, la température à l'intérieur d'un véhicule peut s'élever suffisamment pour causer des dommages cérébraux, et même la mort. Emmenez toujours vos enfants et vos animaux avec vous ou laissez-les sous la garde d'une personne responsable. Laisser un enfant dans un véhicule avec la clé de contact est dangereux. Cela peut être à l'origine de blessures graves ou mortelles pour quelqu'un. L'enfant peut jouer avec les glaces électriques et les autres commandes du véhicule, et même déplacer le véhicule. Ne laissez jamais les clés dans un véhicule lorsque des enfants s'y trouvent seuls.

Sièges et systèmes de retenue

Rehausseur pour enfant

En général, les enfants sont trop grands pour les sièges d'enfant convertibles typiques lorsqu'ils atteignent 18 kg (40 lb) ou qu'ils ont environ quatre ans. Bien que la ceinture trois points fournisse une certaine protection, ces enfants sont encore trop petits pour que la ceinture trois points se règle correctement, ce qui peut augmenter les risques de blessures graves.

Afin d'améliorer l'ajustement de la ceinture trois points pour les enfants qui sont trop grands pour utiliser un siège d'enfant, Mazda recommande l'utilisation d'un siège rehausseur.

Le rehausseur offre un meilleur ajustement de la ceinture trois points sur l'enfant. L'enfant est assis plus haut, de sorte que la ceinture sous-abdominale passe sur ses hanches et que ses genoux se plient plus confortablement. Le rehausseur améliore aussi l'ajustement du baudrier et le confort de l'enfant qui l'utilise.

Recommandations d'utilisation du rehausseur par les enfants

Les enfants doivent utiliser un rehausseur dès qu'ils sont trop grands pour un siège d'enfant et jusqu'à ce qu'ils soient assez grands pour que la ceinture trois points se règle correctement. En général, la ceinture trois points se règle correctement lorsqu'ils atteignent environ 36 kg (80 lb) (environ 8 à 12 ans).

Le rehausseur doit être utilisé jusqu'à ce que vous puissiez répondre « OUI » à TOUTES les questions suivantes :

- L'enfant peut-il s'asseoir le dos contre le dossier du siège tout en gardant les genoux confortablement pliés sur le bord du siège sans être affaissé?
- La ceinture sous-abdominale passe-t-elle bas sur ses hanches?
- Le baudrier passe-t-il au centre de son épaule et de sa poitrine?
- L'enfant peut-il rester assis ainsi pour toute la durée du trajet?

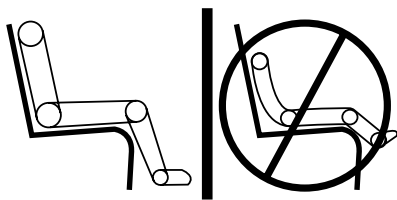

AVERTISSEMENT : Les sièges rehausseurs doivent seulement être installés aux places équipées d'une ceinture trois points.

Types de rehausseur

Il existe deux types de rehausseur :

- Sans dossier.

Si votre rehausseur sans dossier possède un bouclier amovible, retirez celui-ci et utilisez la ceinture trois points. Si le dossier du siège du véhicule est bas et sans appuie-tête, un rehausseur sans dossier peut élever la tête (au-dessus du niveau des oreilles) de l'enfant au-dessus du siège. Dans un tel cas, utilisez un siège rehausseur à haut dossier.



- Avec dossier.

Si, lors de l'utilisation d'un rehausseur sans dossier, vous ne pouvez trouver de siège qui supporte adéquatement la tête de l'enfant, un rehausseur à dossier doit alors être utilisé.



Les deux types de rehausseur peuvent être utilisés dans un véhicule sur un siège doté d'une ceinture trois points si l'enfant pèse plus de 18 kg (40 lb).

Sièges et systèmes de retenue

La taille et la forme des sièges d'enfant et des rehausseurs varient grandement. Choisissez un rehausseur qui maintient la ceinture sous-abdominale basse et fermement contre les hanches, jamais sur l'estomac, et qui vous permet d'ajuster le baudrier pour qu'il croise la poitrine et repose fermement au centre de l'épaule. Les illustrations ci-dessous comparent la position idéale (centrale) à un baudrier peu confortable près du cou et à un baudrier qui pourrait glisser hors de l'épaule.

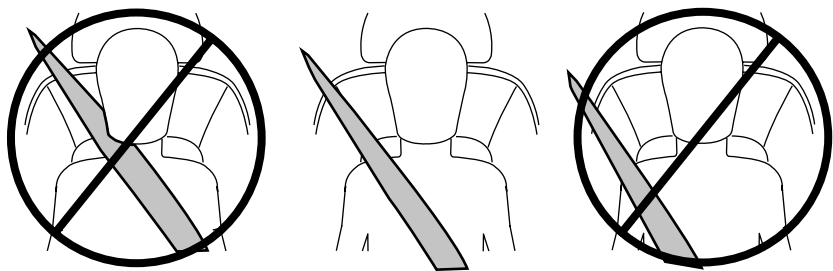

Si le rehausseur glisse sur le siège du véhicule, il peut être maintenu en place en installant un filet caoutchouté vendu comme doublure d'étagère ou sous-tapis.

L'importance du baudrier

La tête de l'enfant peut heurter une surface dure lors d'une collision si un rehausseur est utilisé sans baudrier. De ce fait, n'utilisez jamais de rehausseur avec une ceinture sous-abdominale uniquement. Il est recommandé d'utiliser un siège rehausseur en combinaison avec une ceinture trois points.

AVERTISSEMENT : Respectez toutes les directives fournies par le fabricant du rehausseur.

AVERTISSEMENT : Ne faites jamais passer le baudrier sous le bras de l'enfant ou derrière son dos, ce qui annule toute protection au niveau du torse et accroît les risques de blessures graves ou mortelles en cas de collision.

AVERTISSEMENT : N'asseyez jamais l'enfant sur des coussins, des livres ou des serviettes. Ceux-ci peuvent glisser et accroître les risques de blessures graves ou mortelles en cas de collision.

SIÈGES D'ENFANT

Siège d'enfant ou porte-bébé

Utilisez un siège d'enfant recommandé pour le poids et la taille de l'enfant. Respectez toutes les directives du fabricant du siège d'enfant que vous installez dans votre véhicule. Si le siège d'enfant n'est pas installé convenablement, l'enfant risque d'être blessé en cas d'arrêt brusque ou de collision.

Procédez comme suit pour installer un siège d'enfant :

- Lisez et respectez les directives de la section *Systèmes de retenue supplémentaires* du présent chapitre.
- Utilisez la boucle de la ceinture de sécurité qui correspond à la place assise où vous installez le siège d'enfant (la boucle la plus proche de la direction d'où provient la languette).
- Insérez la languette dans la boucle correspondante jusqu'à ce que vous entendiez un déclic et assurez-vous que la ceinture est bien bouclée. Assurez-vous que la languette est bloquée dans la boucle.

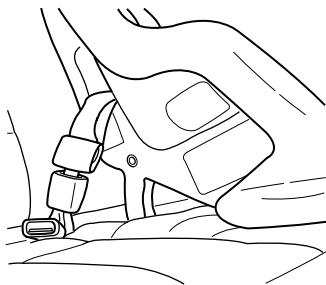

AVERTISSEMENT : N'installez jamais un siège d'enfant sur un strapontin orienté vers le centre du véhicule.

- Tournez le bouton de déblocage de la boucle vers le haut et à l'écart du siège d'enfant, avec la languette entre le siège d'enfant et le bouton, pour éviter que la ceinture ne se déboucle de façon accidentelle.
- Placez le dossier du siège en position verticale.
- Faites passer l'enrouleur en mode de blocage automatique. Consultez la section *Mode de blocage automatique* (siège passager latéral avant).
- Les ancrages supérieurs peuvent être utilisés pour retenir des enfants pesant jusqu'à 27 kg (60 lb) qui prennent place dans un dispositif de retenue pour enfant et pour retenir la partie supérieure du torse des enfants pesant jusqu'à 36 kg (80 lb) à l'aide d'un harnais de torse supérieur et d'un rehausseur.

Sièges et systèmes de retenue

Mazda recommande d'utiliser un siège d'enfant muni d'une sangle de retenue fixée à la partie supérieure du siège. Placez le siège d'enfant de manière à pouvoir utiliser une patte d'ancrage pour la sangle. Pour obtenir de plus amples renseignements sur les sangles de retenue supérieures, consultez la section *Ancrage des sièges de sécurité pour enfant au moyen d'une sangle de retenue*.

AVERTISSEMENT : Respectez toutes les directives du fabricant du siège d'enfant que vous installez dans votre véhicule. Si le siège d'enfant n'est pas installé convenablement, l'enfant risque d'être blessé en cas d'arrêt brusque ou de collision.

Pose d'un siège de sécurité pour enfant au moyen de la ceinture trois points (siège du passager latéral avant seulement)

1. Placez le siège d'enfant sur un siège muni d'une ceinture trois points.

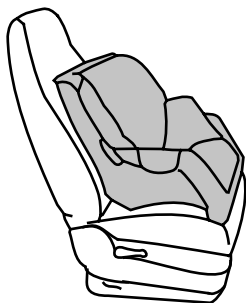

AVERTISSEMENT : Si le siège d'enfant est équipé d'une sangle de retenue, fixez-la à la patte d'ancrage. Consultez la section *Ancrage des sièges de sécurité pour enfant au moyen d'une sangle de retenue* du présent chapitre.

AVERTISSEMENT : Les sièges d'enfant orientés vers l'arrière ne doivent JAMAIS être placés devant un sac gonflable activé.

Sièges et systèmes de retenue

2. Tirez sur le baudrier et saisissez ensemble le baudrier et la ceinture sous-abdominale.

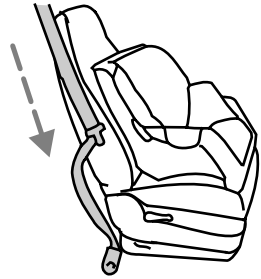

3. Tout en tenant le baudrier et la sangle sous-abdominale ensemble, faites passer la languette à travers le siège d'enfant en respectant les directives du fabricant du siège. Assurez-vous que la sangle n'est pas vrillée.

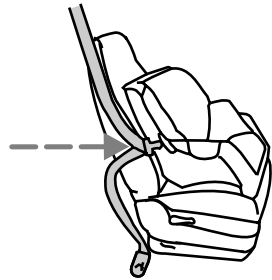

4. Insérez la languette de la ceinture dans la boucle correspondante (la plus proche de la languette) jusqu'à ce que vous entendiez un déclic. Tirez sur la languette pour vous assurer qu'elle est bien verrouillée.



Sièges et systèmes de retenue

5. Pour placer l'enrouleur en mode de blocage automatique, tirez sur le baudrier jusqu'à ce que la sangle soit entièrement déroulée. Un déclic doit se faire entendre.

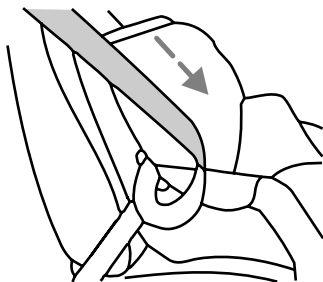

6. Laissez la sangle se rétracter. Un déclic se fait entendre pendant que la ceinture se rétracte et indique que l'enrouleur est passé en mode de blocage automatique.

7. Faites passer la ceinture sous-abdominale à travers le siège d'enfant et vers la boucle, puis tirez sur le baudrier, tout en appuyant sur le siège d'enfant avec le genou.

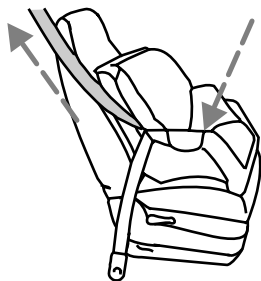

8. Laissez la ceinture de sécurité se rétracter pour la tendre.

9. Avant d'asseoir l'enfant, essayez de faire basculer le siège d'un côté et de l'autre, ou de le tirer vers l'avant pour vous assurer qu'il est bien fixé. Pour vérifier cette condition, empoignez le siège et la courroie et tentez de déplacer le siège latéralement, puis vers l'avant. Si l'installation est adéquate, vous ne devriez pas être en mesure de déplacer le siège sur une distance de plus de 2,5 cm (1 po).

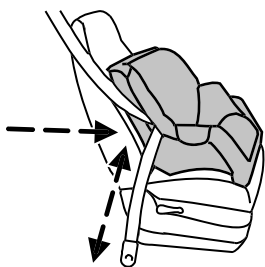

Sièges et systèmes de retenue

- Vérifiez à nouveau que l'enrouleur est bien en mode de blocage automatique en tirant sur la ceinture (la ceinture doit être bien bloquée). Si l'enrouleur n'est pas bloqué, débouclez la ceinture et répétez les étapes 2 à 9.
- Consultez la section *Ancrage des sièges de sécurité pour enfant au moyen d'une sangle de retenue* du présent chapitre.

Avant chaque utilisation, assurez-vous que le siège d'enfant est bien retenu en place.

Ancrage des sièges d'enfant au moyen de sangles de retenue

La plupart des nouveaux sièges d'enfant orientés vers l'avant comportent une sangle de retenue qui passe par-dessus le dossier du siège et se fixe à un point d'ancrage. Certains fabricants de sièges d'enfant offrent des sangles comme accessoires pour les anciens modèles. Adressez-vous au fabricant du siège que vous voulez utiliser pour obtenir des renseignements à ce sujet.

Les pattes d'ancrage de votre véhicule se trouvent à l'arrière du coussin de siège avant.

Les points d'ancrage pour sangle de retenue de votre véhicule se trouvent aux emplacements suivants (vus du haut) :

- Sièges baquets**

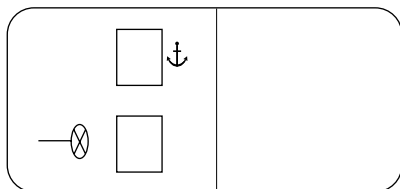

Sièges et systèmes de retenue

• Sièges 60/40

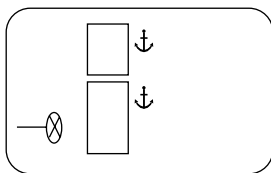

AVERTISSEMENT : Fixez la sangle de retenue uniquement au point d'ancrage approprié, tel qu'indiqué sur l'illustration. La sangle de retenue peut perdre de son efficacité si elle est fixée à un endroit autre que le point d'ancrage prévu.

AVERTISSEMENT : Ne fixez jamais deux sangles de retenue de sièges d'enfant à une même patte d'ancrage. En cas d'accident, il est possible qu'un seul point d'ancrage ne soit pas assez solide pour retenir deux sièges d'enfant. Il pourrait se casser et provoquer ainsi des blessures graves ou mortelles.

1. Placez le siège d'enfant sur le coussin du siège avant.
2. Faites passer la sangle de retenue du siège d'enfant par-dessus le dossier du siège.

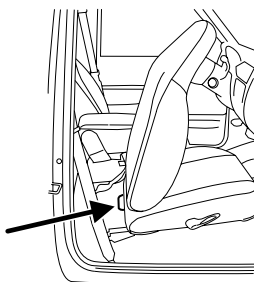

3. Repérez le point d'ancrage conçu pour la position arrière choisie.

Sièges et systèmes de retenue

La patte d'ancrage se trouve dans la partie inférieure arrière du siège passager.

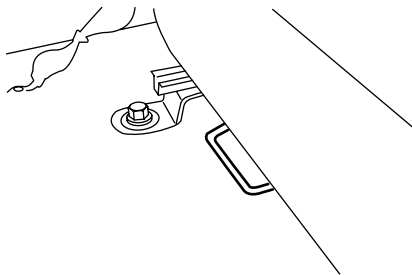

4. Agrafer la sangle de retenue à l'ancrage.

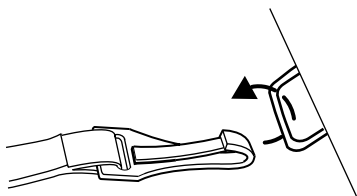

AVERTISSEMENT : Si la sangle de retenue n'est pas fixée correctement, le siège d'enfant risque de se détacher en cas d'accident.

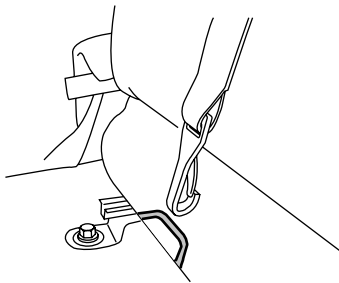

Sièges et systèmes de retenue

Emplacement à la place centrale des sièges 60/40 avec accoudoir escamotable

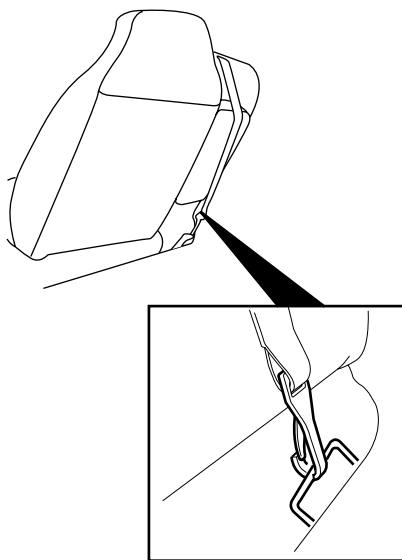

Lorsque vous installez un siège d'enfant au centre du siège, faites passer la sangle de retenue sur l'accoudoir central et agrafez-la à l'ancrage central.

AVERTISSEMENT : Si la sangle de retenue n'est pas fixée correctement, le siège d'enfant risque de se détacher en cas d'accident.

5. Consultez la section *Pose d'un siège d'enfant en utilisant la ceinture trois points* du présent chapitre pour des directives supplémentaires sur l'installation d'un siège d'enfant.
6. Serrez la sangle de retenue du siège d'enfant selon les directives du fabricant.

AVERTISSEMENT : Si le siège d'enfant n'est pas solidement fixé aux points d'ancrage, l'enfant court des risques beaucoup plus grands d'être blessé en cas d'accident.

AVIS AUX PROPRIÉTAIRES DE CAMIONNETTES ET DE VÉHICULES UTILITAIRES

La conduite d'un véhicule utilitaire ou d'une camionnette dont le centre de gravité est élevé diffère de celle de voitures de tourisme dans des conditions de conduite sur route, sur autoroute et hors route. Les véhicules utilitaires et les camionnettes ne sont pas conçus pour prendre des virages à haute vitesse comme peuvent le faire les voitures de tourisme, de même que les voitures de sport surbaissées ne sont pas conçues pour la conduite hors route.

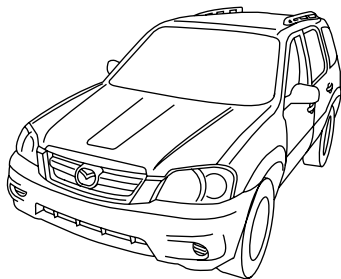

AVERTISSEMENT : Les véhicules utilitaires ont un taux de capotage significativement plus élevé que les autres types de véhicules. Afin de réduire les risques de blessures graves ou de mort en cas de capotage ou autre accident vous devez :

- éviter les virages serrés et les manœuvres brusques;
- conduire à une vitesse sécuritaire appropriée aux conditions de la route;
- gonfler les pneus adéquatement;
- ne jamais surcharger ou charger incorrectement votre véhicule;
- vous assurer que tous les passagers sont correctement retenus.

AVERTISSEMENT : En cas de capotage du véhicule, les risques de blessures mortelles sont nettement plus grands pour une personne qui ne porte pas sa ceinture de sécurité que pour une personne qui la porte. Tous les occupants doivent boucler leur ceinture de sécurité et les enfants ou bébés doivent être assis et attachés correctement dans un dispositif conçu à leur intention pour réduire les risques de blessures ou d'éjection.

Reportez-vous à votre *Guide du propriétaire* et à tout supplément pour obtenir des renseignements pertinents sur les caractéristiques de l'équipement, des instructions pour la conduite sécuritaire et d'autres mesures permettant de réduire les risques d'accident ou de blessures graves.

Pneus, jantes et chargement

CARACTÉRISTIQUES DU VÉHICULE

Véhicules à quatre roues motrices et à transmission intégrale (selon l'équipement)

Un véhicule à transmission intégrale ou à quatre roues motrices (lorsqu'elle est activée) peut utiliser la traction des quatre roues. La traction est ainsi accrue, ce qui peut vous permettre de conduire sur des terrains ou dans des conditions routières que les véhicules à deux roues motrices doivent généralement éviter.

La puissance motrice est transmise aux quatre roues par l'intermédiaire d'une boîte ou d'un groupe de transfert. Les véhicules à quatre roues motrices vous permettent de sélectionner différents modes de conduite selon les conditions. Vous trouverez des renseignements

relatifs au fonctionnement de la boîte de transfert et aux procédures de passage des vitesses dans le chapitre *Conduite*. Vous trouverez des renseignements relatifs à l'entretien de la boîte de transfert dans le chapitre *Entretien et caractéristiques*. Lisez attentivement ces renseignements avant de conduire votre véhicule.

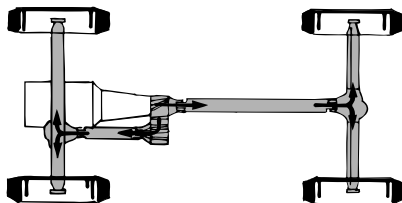

Sur certains modèles à quatre roues motrices, le passage initial du mode 2 roues motrices au mode 4 roues motrices pendant la conduite peut occasionner un cognement momentané ou des cliquetis. Ces bruits proviennent des organes de transmission avant qui commencent à tourner. Il s'agit d'une situation normale.

AVERTISSEMENT : Ne vous montrez jamais trop confiant par rapport aux capacités des véhicules à transmission intégrale ou à quatre roues motrices. Bien que dans des situations de faible adhérence un véhicule à transmission intégrale ou à quatre roues motrices ait une meilleure accélération qu'un véhicule à deux roues motrices, il ne s'arrêtera pas plus rapidement qu'un véhicule à deux roues motrices. Conduisez toujours à une vitesse sécuritaire.

Ce en quoi votre véhicule diffère des autres véhicules

Les véhicules utilitaires sport et les camions peuvent présenter des différences importantes. Votre véhicule peut être :

- Plus haut – pour permettre une plus grande capacité de charge et lui permettre de rouler sur un terrain accidenté sans endommager les éléments du sous-assement.
- Plus court – pour pouvoir franchir des pentes abruptes ou les ondulations d'un terrain vallonné sans endommager les éléments du sous-assement. Si toutes les conditions sont identiques, un véhicule avec un empattement court peut réagir plus rapidement aux manœuvres du volant.
- Plus étroit – pour améliorer sa maniabilité dans les passages étroits, particulièrement en conduite hors route.

En raison des différences de dimensions indiquées ci-dessus, les véhicules utilitaires sport et les camions ont souvent un centre de gravité plus élevé et une différence de centre de gravité plus grande entre l'état chargé et l'état déchargé.

Ces caractéristiques, qui rendent votre véhicule plus polyvalent qu'un véhicule classique, peuvent aussi rendre sa maniabilité très différente de celle d'une voiture conventionnelle.

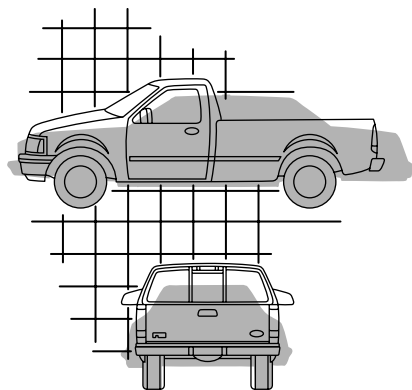
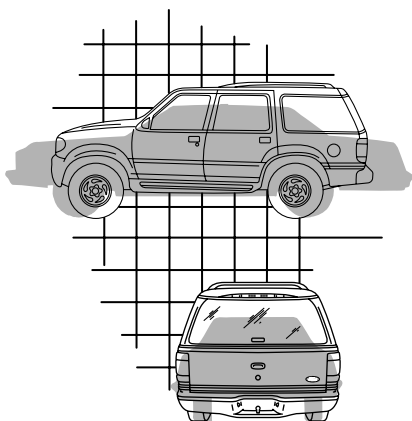

Pneus, jantes et chargement

INFORMATION SUR L'INDICE DE QUALITÉ UNIFORME DES PNEUS

Les véhicules neufs sont équipés de pneus sur lesquels est inscrit un indice de qualité. L'indice de qualité se trouve, le cas échéant, sur le flanc du pneu, entre l'épaulement et la largeur de section maximale. Par exemple :

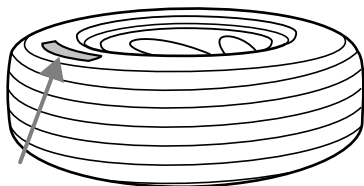

• Indicateur d'usure 200 Adhérence AA Température A

Ces indices de qualité sont conformes à des normes établies par le United States Department of Transportation.

Les indices de qualité des pneus ne concernent que les pneus neufs montés sur les voitures de tourisme. Ces indices ne concernent pas les pneus à sculptures profondes, les pneus d'hiver, les pneus de secours gagne-place ou temporaires, les pneus avec un diamètre nominal de jante de 25 à 30 cm (10 à 12 po) ou les pneus de production limitée, définis selon la réglementation américaine pertinente.

U.S. Department of Transportation-Indices de qualité des pneus :

Le U.S. Department of Transportation exige de Mazda qu'il fournisse aux acheteurs les données suivantes au sujet des indices des pneus, exactement comme le gouvernement les a écrites.

Usure de la bande de roulement

L'indice d'usure de la bande de roulement est une cote comparative qui indique le taux d'usure d'un pneu obtenu lors d'essais sur piste, sous contrôle gouvernemental. Par exemple, un pneu d'indice 150 s'use une fois et demie (1 1/2) moins vite qu'un pneu d'indice 100 sur ce circuit. Le rendement relatif d'un pneu dépend des conditions réelles d'utilisation, qui peuvent différer des conditions fixées par la norme en raison des habitudes de conduite, de l'entretien, de l'état des routes et du climat.

Adhérence AA A B C

Les indices d'adhérence, du plus élevé au plus bas, sont AA, A, B et C. Ils représentent l'aptitude d'un pneu à s'arrêter sur une chaussée mouillée, évaluée en conditions contrôlées sur des surfaces d'essai d'asphalte ou de béton précisées par le gouvernement. Un pneu avec un indice C peut avoir une faible adhérence.

NOTA : L'indice d'adhérence de ce pneu est basé sur des essais de freinage effectués en ligne droite et ne se rapporte aucunement à l'adhérence en accélération, en virage, en cas d'aquaplanage ou lors de conditions d'adhérence exceptionnelles.

Température A B C

Les indices de température sont A (le meilleur), B et C, et représentent l'aptitude d'un pneu à résister à l'échauffement et à dissiper la chaleur lors d'essais effectués sous diverses conditions en laboratoire. Une utilisation continue à haute température peut entraîner la détérioration du pneu et en réduire la durée, tandis qu'une température excessive peut entraîner une défaillance soudaine du pneu. L'indice C correspond au niveau de rendement minimal de tous les pneus de voitures de tourisme en vertu de la norme fédérale américaine 109. Les indices B et A indiquent que le pneu a démontré en laboratoire un rendement supérieur au minimum exigé par la loi.

AVERTISSEMENT : L'indice de température pour ce pneu est établi pour un pneu correctement gonflé et qui n'est pas surchargé. Une vitesse excessive, un sous-gonflage ou une surcharge du pneu, séparément ou ensemble, peuvent causer une surchauffe et la détérioration du pneu.

PNEUS

Les pneus de votre véhicule sont conçus pour vous offrir plusieurs années de service pourvu qu'ils reçoivent l'attention nécessaire.

Terminologie du pneu

- **Étiquette de pneu :** Étiquette qui renseigne sur la taille des pneus de première monte, la pression de gonflage préconisée et la charge maximale que le véhicule peut transporter.
- **Numéro d'identification de pneu :** Numéro apparaissant sur le flanc du pneu qui renseigne sur la marque, l'usine de fabrication, les dimensions et la date de fabrication du pneu. Ce numéro d'identification s'appelle également code DOT.
- **Pression de gonflage :** Mesure de la quantité d'air dans un pneu.
- **Charge standard :** Pneu de classe P-metric ou pneu métrique conçu pour transporter une charge maximale lorsque gonflé à 35 psi (37 psi [2,5 bar] pour les pneus métriques). Toute autre augmentation de la pression de gonflage n'augmente pas la capacité de charge du pneu.
- **Charge additionnelle :** Pneu de classe P-metric ou pneu métrique conçu pour transporter une charge maximale lorsque gonflé à 41 psi (43 psi [2,9 bar] pour les pneus métriques). Toute autre augmentation de la pression de gonflage n'augmente pas la capacité de charge du pneu.

Pneus, jantes et chargement

- **kPa** : Kilopascal, unité métrique de pression d'air.
- **psi** : Livre par pouce carré, unité de mesure de pression d'air anglo-saxonne.
- **Pression de gonflage à froid** : La pression du pneu quand le véhicule a été stationnaire et à l'abri des rayons du soleil pendant une heure ou plus et avant que le véhicule n'ait roulé 1,6 km (1 mi).
- **Pression de gonflage recommandée** : La pression de gonflage à froid est inscrite sur l'étiquette d'homologation ou sur l'étiquette des pneus apposée sur le pied milieu ou le rebord de la porte du conducteur.
- **Pied milieu** : Élément structurel latéral du véhicule situé derrière la porte avant.
- **Talon** : Partie du pneu se trouvant à côté de la jante.
- **Flanc** : Partie du pneu se trouvant entre le talon et la bande de roulement.
- **Bande de roulement** : Partie se trouvant sur le périmètre du pneu qui entre en contact avec la chaussée une fois le pneu monté sur le véhicule.
- **Jante** : Support métallique (roue) du pneu ou de l'ensemble pneu-chambre à air sur lequel prend place le talon.

GONFLAGE DES PNEUS

Une pression de gonflage des pneus adéquate est essentielle à une conduite sécuritaire. N'oubliez pas que la pression d'un pneu peut chuter de moitié sans qu'il ne paraisse à plat.

Avant de prendre la route, vérifiez tous les pneus. Si l'un d'eux paraît moins gonflé que les autres, vérifiez la pression de tous les pneus à l'aide d'un manomètre pour pneus et gonflez-les au besoin.

Au moins une fois par mois et avant de longs trajets, vérifiez la pression de gonflage des pneus avec un manomètre (y compris la pression de la roue de secours, selon l'équipement). Gonflez tous les pneus selon la pression recommandée par Mazda.

Utilisez un manomètre pour vérifier la pression des pneus, y compris le pneu de secours (selon l'équipement), au moins une fois par mois et avant de longs trajets. Il est fortement conseillé de vous procurer un manomètre pour pneus précis, car les manomètres utilisés dans une station-service sont souvent imprécis. Mazda recommande l'utilisation d'un manomètre pour pneus à affichage numérique ou à cadran plutôt qu'un manomètre à tirette.

Pneus, jantes et chargement

Observez la pression de gonflage à froid préconisée afin d'assurer le rendement et la longévité que vous attendez de vos pneus. Un gonflage insuffisant ou excessif peut causer une usure inégale de la bande de roulement.

NOTA : Si vous conduisez le véhicule à sa charge maximale, assurez-vous que la pression de gonflage des pneus est correcte selon la charge sur les pneus.

AVERTISSEMENT : Un gonflage insuffisant apparaît comme la cause la plus fréquente de défaillance d'un pneu. En effet, cet état peut provoquer de graves fissures, une séparation de la semelle ou l'éclatement du pneu, ce qui risque d'entraîner une perte de maîtrise du véhicule et de causer de graves blessures. Le sous-gonflage augmente le fléchissement des flancs et la résistance de roulement. Ces facteurs élèvent la température du pneu et causent des dommages internes. Le sous-gonflage fatigue inutilement le pneu et engendre une usure irrégulière. Il risque d'entraîner une perte de maîtrise du véhicule et de causer un accident. La pression d'un pneu peut chuter de moitié sans qu'il ne paraisse à plat!

Gonflez toujours vos pneus à la pression de gonflage recommandée par Mazda même si elle est inférieure à la pression de gonflage maximale indiquée sur le pneu. La pression de gonflage recommandée par Mazda est inscrite sur l'étiquette d'homologation de sécurité ou sur l'étiquette des pneus apposée sur le pied milieu ou sur le rebord de la porte du conducteur. Le non-respect de la pression de gonflage recommandée peut causer une usure inégale de la bande de roulement et ainsi altérer la conduite de votre véhicule.

La pression de gonflage maximale autorisée est la pression maximale stipulée par le fabricant ou la pression correspondant à la charge maximale du pneu. Cette pression est habituellement plus élevée que la pression de gonflage à froid recommandée par le fabricant et qui est indiquée sur l'étiquette d'homologation ou sur l'étiquette des pneus apposée sur le pied milieu ou sur le rebord de la porte du conducteur. La pression de gonflage à froid ne doit jamais être inférieure à la pression recommandée sur l'étiquette d'homologation ou sur l'étiquette des pneus.

La pression des pneus varie également selon la température ambiante. Un écart de température de 6 °C (10 °F) peut modifier la pression de 7 kPa (1 psi). Vérifiez fréquemment la pression des pneus et réglez-la en fonction de la valeur précisée sur l'étiquette d'homologation ou sur l'étiquette des pneus.

Pneus, jantes et chargement

Si vous contrôlez la pression de vos pneus lorsqu'ils sont chauds (par exemple, après avoir roulé sur plus de 1,6 km [1 mi]), ne réduisez jamais la pression d'air. Après avoir roulé, les pneus se sont échauffés et il est normal que la pression augmente au-delà des pressions de gonflage préconisées. Un pneu chaud qui affiche une pression de gonflage normale ou sous la normale risque d'être sous-gonflé de manière significative.

Pour contrôler la pression de vos pneus :

1. Assurez-vous que les pneus sont froids, c'est-à-dire qu'ils n'ont même pas roulé sur 1,6 km (1 mi).

NOTA : Si vous devez rouler une certaine distance pour atteindre une station-service, notez la pression de vos pneus avant de partir, et n'ajoutez que le volume d'air nécessaire à la pompe. Il est normal que les pneus s'échauffent et que la pression augmente lorsque vous roulez. Il ne faut jamais réduire la pression des pneus lorsqu'ils sont chauds.

2. Retirez le bouchon de valve de l'un des pneus, appliquez fermement le manomètre sur la valve et mesurez la pression.
3. Ajoutez suffisamment d'air pour atteindre la pression de gonflage recommandée.

NOTA : Si vous ajoutez trop d'air, libérez la surpression en enfonçant la petite tige métallique au centre de la valve. Recontrôlez la pression de vos pneus à l'aide de votre manomètre.

4. Remettez le bouchon de valve en place.
5. Recommencez ces opérations pour chaque pneu, sans oublier la roue de secours.

NOTA : La pression de gonflage de certains pneus de secours est plus élevée que celle des autres pneus. Mini-roues de secours de type T (consultez la section *Renseignements concernant la mini-roue de secours de type T*) : rangez la roue et maintenez la pression à 414 kPa (60 psi). Dans le cas des pneus classiques et de taille différente (consultez la section *Renseignements concernant les roues de secours de taille différente*) : rangez la roue et maintenez-la à la pression de gonflage avant ou arrière (la plus élevée des deux) comme l'indique l'étiquette d'homologation de sécurité.

6. Assurez-vous visuellement de l'absence de clous ou d'autres objets logés dans le pneu qui pourraient percer le pneu et causer une fuite d'air.
7. Vérifiez aussi la présence d'entailles, de coupures, de gonflements ou de tout autre défaut sur les flancs.

ENTRETIEN DES PNEUS

Inspection des pneus

Vérifiez périodiquement les sculptures des pneus à la recherche d'usure inégale ou excessive et retirez-en les objets tels que des cailloux, des clous ou des morceaux de verre qui auraient pu s'y loger. Assurez-vous qu'il n'y a aucune perforation ni coupure qui risquerait de causer une fuite, et effectuez les réparations qui s'imposent. Vérifiez également que les flancs des pneus ne comportent aucune déchirure, coupure, boursoufflement ou autre manifestation de détérioration ou d'usure excessive. Si vous soupçonnez des dommages internes, faites démonter et vérifier les pneus pour déterminer si une intervention ou le remplacement est nécessaire. Pour votre sécurité, ne conduisez pas votre véhicule si les pneus sont endommagés ou montrent des signes d'usure excessive, en raison du risque accru de crevaison ou d'éclatement pouvant en résulter.

Un entretien mal effectué ou inadéquat peut également causer une usure inégale des pneus. Contrôlez régulièrement l'état de tous vos pneus et remplacez-les si vous constatez l'une des situations suivantes :

Usure des pneus

Lorsque la profondeur des sculptures atteint le minimum de 2 mm (1/16 po), les pneus doivent être remplacés pour réduire les risques de dérapage ou d'aquaplanage. Des indicateurs d'usure de la bande de roulement, ou bandes d'usure, qui ressemblent à de minces bandes de caoutchouc souple intégrées à la bande de roulement, apparaissent lorsque la

profondeur des sculptures atteint le minimum de 2 mm (1/16 po). Quand les sculptures du pneu sont usées à tel point que ces bandes d'usure affleurent, le pneu est usé et doit être remplacé.

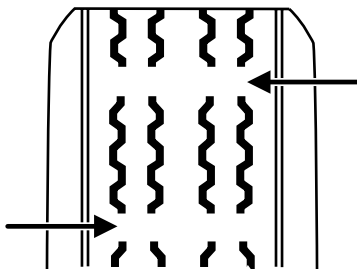

Pneus, jantes et chargement

Dommmages

Contrôlez régulièrement sur la bande de roulement et les flancs des pneus l'absence de dommages tels que des gonflements de la bande de roulement ou des flancs, des fissures sur la sculpture ou une déchirure de la bande de roulement ou des flancs. Si vous repérez ou suspectez une détérioration, faites contrôler le pneu par un professionnel. Les pneus risquent plus d'être endommagés en conduite hors route. Il est donc recommandé de les inspecter après ce genre d'utilisation.

AVERTISSEMENT : Âge

Les pneus se dégradent au fil du temps, même si on ne les utilise pas. Il est conseillé de les remplacer en principe au bout de six ans d'utilisation dans des conditions normales. La chaleur due à la température élevée de certaines conditions climatiques ou au transport fréquent de charges lourdes peut accélérer le vieillissement des pneus.

Il est recommandé de remplacer la roue de secours lorsque vous remplacez les autres pneus en raison du vieillissement du pneu de la roue de secours.

Inscription DOT (U.S. DOT Tire Identification Number)

La réglementation fédérale du Canada et des États-Unis exige que le fabricant de pneus inscrive des renseignements normalisés sur le flanc du pneu. Ces renseignements identifient et décrivent les caractéristiques du pneu en plus de fournir un numéro d'identification du département des Transports des États-Unis relatif aux normes de sécurité, lequel peut être utilisé en cas de rappel du pneu.

Cette inscription débute par les lettres « DOT » et indique que le pneu est conforme aux normes fédérales. Les deux caractères suivants constituent le code de l'usine de fabrication, les deux autres indiquent la taille du pneu et les quatre derniers chiffres représentent la semaine et l'année de fabrication. Par exemple, 317 signifie la 31^e semaine de 1997. Après 2000, les nombres comptent quatre chiffres. Par exemple, 2501 signifie la 25^e semaine de 2001. Les chiffres au centre sont des codes d'identification utilisés aux fins de traçabilité. Ces données sont utilisées pour contacter un client en cas de rappel du pneu.

Remplacement des pneus

Votre véhicule est muni de pneus destinés à assurer la sécurité et la tenue de route.

AVERTISSEMENT : Ne remplacez les pneus et les jantes que par des pièces de la même dimension et du même type (tels que pneus de type P-metric par rapport à LT-metric ou pneus de type quatre saisons par rapport à tout-terrain) que ceux montés à l'origine par Mazda. L'utilisation de tout modèle de pneu ou de jante non préconisé par Mazda peut compromettre la sécurité et le rendement de votre véhicule, ce qui pourrait occasionner une perte de maîtrise ou un renversement du véhicule, de même que des blessures graves ou la mort. De plus, l'utilisation de pneus et de jantes non recommandés peut endommager les éléments de la direction, de la suspension, des ponts ou de la boîte de transfert ou du groupe de transfert. Pour obtenir de plus amples renseignements sur le remplacement des pneus, consultez un concessionnaire autorisé.

Important : Assurez-vous de remplacer les corps de valve lorsque vous remplacez les pneus du véhicule.

Il est conseillé de remplacer en principe les deux pneus avant ou les deux pneus arrière en même temps.

Les capteurs de surveillance de la pression des pneus montés dans les jantes (les jantes d'origine de votre véhicule) ne sont pas conçus pour être utilisés sur les jantes du marché secondaire.

L'utilisation de jantes ou de pneus non préconisés par Mazda peut nuire au fonctionnement du système de surveillance de la pression des pneus.

Si le témoin du système de surveillance de pression des pneus clignote, le système est défectueux. Le pneu de rechange peut être incompatible avec le système de surveillance de pression des pneus ou un composant du système de surveillance peut être endommagé.

Mesures de sécurité

Vos habitudes de conduite influencent grandement la durée de vie utile de vos pneus et votre sécurité.

- Respectez les limites de vitesse sur les panneaux routiers.
- Évitez les démarrages, arrêts et virages inutilement brusques.

Pneus, jantes et chargement

- Contournez les nids de poule ou autres obstacles présents sur la route.
- Ne heurtez pas de bordure de trottoir ou de butoir en vous stationnant.

AVERTISSEMENT : Si votre véhicule s'enlise dans la neige, la boue, le sable, etc., ne faites pas patiner rapidement les pneus car ceux-ci pourraient éclater. Un pneu peut éclater en l'espace de trois à cinq secondes.

AVERTISSEMENT : Ne faites pas patiner les roues à plus de 56 km/h (35 mi/h). Les pneus pourraient éclater et infliger des blessures à un passager ou à une personne se trouvant à proximité.

Dangers potentiels sur l'autoroute

Peu importe la prudence exercée sur autoroute, la possibilité d'une crevaison à grande vitesse ne peut être écartée. Roulez doucement vers une zone sécuritaire, à l'écart de la circulation. Vous devez assurer votre sécurité, malgré le risque d'endommager le pneu crevé.

Si vous ressentez une vibration soudaine ou une condition anormale de conduite, ou si vous croyez que l'un de vos pneus ou que le véhicule a subi des dommages, réduisez votre vitesse sur-le-champ. Roulez prudemment jusqu'à ce que vous puissiez quitter la chaussée. Arrêtez-vous et inspectez les pneus pour savoir s'ils sont endommagés. Si l'un des pneus est sous-gonflé ou endommagé, dégonflez-le et remplacez la roue en question par la roue de secours. Si vous ne pouvez pas déterminer la cause de l'anomalie, faites remorquer votre véhicule chez le concessionnaire ou le détaillant de pneus le plus proche afin de faire inspecter votre véhicule.

Réglage de la géométrie des roues

Le fait de heurter une bordure de trottoir ou un nid de poule secoue le train avant et peut fausser la géométrie des roues ou endommager les pneus. Si votre véhicule semble « tirer » d'un côté, qu'il vibre ou que vous ressentiez des secousses en conduisant, la géométrie des roues pourrait être faussée. Faites appel à un technicien qualifié au service d'un concessionnaire Mazda pour faire vérifier régulièrement la géométrie des roues de votre véhicule.

Pneus, jantes et chargement

Un train avant ou arrière mal aligné peut causer une usure prématurée de vos pneus et doit être réaligné par un technicien qualifié au service d'un concessionnaire Mazda. Les véhicules à traction avant et ceux dotés d'une suspension arrière indépendante doivent faire l'objet d'un réglage de la géométrie aux quatre roues.

De plus, les pneus doivent être rééquilibrés régulièrement. Une roue mal équilibrée peut occasionner une usure inégale du pneu.

NOTA : Lorsque vous remplacez les pneus avant par des pneus neufs, le moment est idéal pour effectuer le réglage de la géométrie. Les pneus neufs devraient être équilibrés lorsqu'ils sont installés.

Permutation des pneus

La permutation des pneus aux intervalles recommandés (comme indiqué dans le chapitre *Entretien périodique* du chapitre *Entretien et caractéristiques*) assurera une usure plus uniforme, un meilleur rendement et une durée de vie utile optimale des pneus.

- Véhicules à traction avant (pneus avant en haut du schéma)

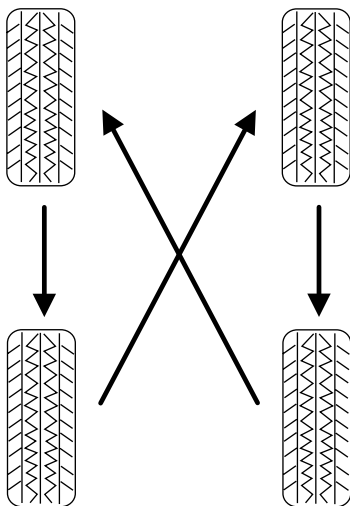

Pneus, jantes et chargement

- Véhicules à propulsion arrière/Véhicules à quatre roues motrices/Véhicules à traction intégrale (pneus avant en haut du schéma)

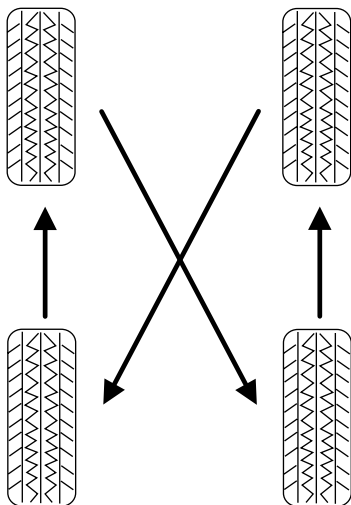

Il peut être possible de corriger une usure irrégulière des pneus en faisant la permutation des pneus.

NOTA : Si vos pneus s'usent de manière inégale, demandez à un technicien qualifié d'un concessionnaire Mazda de vérifier la géométrie, l'équilibrage des roues ou de rechercher des problèmes mécaniques éventuels avant de procéder à la permutation des pneus.

NOTA : Il est possible que votre véhicule soit muni d'une roue de secours de taille différente de celle des autres roues du véhicule. Une roue de secours de taille différente signifie que la marque, la taille ou l'apparence du pneu ou de la jante diffèrent de celles fournies en première monte. Si votre véhicule est équipé d'une roue de secours de taille différente de celle des autres roues, elle est destinée uniquement à un usage temporaire et ne doit pas être utilisée pour la permutation des pneus.

NOTA : Une fois vos pneus permutés, la pression de gonflage doit être vérifiée et corrigée selon les valeurs prescrites pour votre véhicule.

RENSEIGNEMENTS MOULÉS SUR LE FLANC DU PNEU

La réglementation fédérale du Canada et des États-Unis exige que le fabricant de pneus inscrive des renseignements normalisés sur le flanc du pneu. Ces renseignements identifient et décrivent les caractéristiques du pneu en plus de fournir un numéro d'identification du département des Transports des États-Unis relatif aux normes de sécurité, lequel peut être utilisé en cas de rappel du pneu.

Renseignements sur les pneus de type « P »

Prenons par exemple un pneu de taille, de capacité de charge et de code de vitesse P215/65R15 95H. La signification de ces caractères est donnée ci-après. (La taille, la capacité de charge et le code de vitesse des pneus de votre véhicule peuvent différer de cet exemple.)

1. **P** : Indique, selon la Tire and Rim Association (TRA), que ce pneu peut être utilisé sur une voiture de tourisme, un VUS, une mini-fourgonnette ou une camionnette.

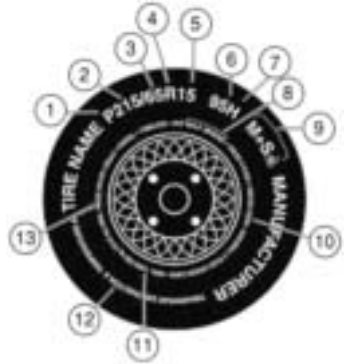

NOTA : Si le marquage de vos pneus ne débute pas par une lettre, sa désignation pourrait être celle de la European Tire and Rim Technical Organization (ETRTO) ou de la Japan Tire Manufacturing Association (JATMA).

2. **215** : Indique la largeur nominale du pneu en millimètres, d'un rebord de flanc à l'autre. En général, plus le nombre est important, plus la section du pneu est large.
3. **65** : Indique le rapport de section entre la hauteur et la largeur du pneu.
4. **R** : Indique qu'il s'agit d'un pneu de type radial.
5. **15** : Indique le diamètre de la roue ou de la jante en pouces. Si vous remplacez votre jante par un modèle d'un autre diamètre, vous devrez vous procurer de nouveaux pneus qui correspondent à ce diamètre.
6. **95** : Indique l'indice de charge du pneu. Cet indice renseigne sur la charge qu'un pneu peut transporter. Votre *Guide du propriétaire* pourrait inclure ces renseignements. Sinon, vous pouvez consulter votre détaillant de pneus.

NOTA : Ces renseignements, qui ne sont pas régis par la loi fédérale, peuvent ne pas apparaître sur tous les pneus.

Pneus, jantes et chargement

7. **H** : Indique la cote de vitesse du pneu. La cote de vitesse donne la vitesse à laquelle le pneu peut rouler sur une période prolongée, dans des conditions de charge et pressions de gonflage normales. Les pneus de votre véhicule peuvent rencontrer des conditions de charge et pressions de gonflage différentes. Ces valeurs peuvent être ajustées en fonction des différentes conditions d'utilisation. Les vitesses varient entre 130 km/h (81 mi/h) et 299 km/h (186 mi/h). Les différents codes de vitesse figurent dans le tableau qui suit.

NOTA : Ces renseignements, qui ne sont pas régis par la loi fédérale, peuvent ne pas apparaître sur tous les pneus.

Code de vitesse	Cote de vitesse - km/h (mi/h)
M	130 km/h (81 mi/h)
N	140 km/h (87 mi/h)
Q	159 km/h (99 mi/h)
R	171 km/h (106 mi/h)
S	180 km/h (112 mi/h)
T	190 km/h (118 mi/h)
U	200 km/h (124 mi/h)
H	210 km/h (130 mi/h)
V	240 km/h (149 mi/h)
W	270 km/h (168 mi/h)
Y	299 km/h (186 mi/h)

NOTA : Pour les pneus dont la vitesse maximale est supérieure à 240 km/h (149 mi/h), les fabricants de pneus utilisent parfois les lettres ZR. Pour les pneus dont la vitesse maximale est supérieure à 299 km/h (186 mi/h), les fabricants de pneus utilisent toujours les lettres ZR.

8. **Numéro d'identification de pneu du ministère américain des transports** : Ce numéro, qui commence par les lettres « DOT », indique que le pneu répond à toutes les normes fédérales américaines. Les deux caractères suivants constituent le code de l'usine de fabrication, les deux autres indiquent la taille du pneu et les quatre derniers chiffres représentent la semaine et l'année de fabrication. Par exemple, 317 signifie la 31^e semaine de 1997. Après 2000, les nombres comptent quatre chiffres. Par exemple, 2501 signifie la 25^e semaine de 2001. Les chiffres au centre sont des codes d'identification utilisés aux fins de traçabilité. Ces données sont utilisées pour contacter un client en cas de rappel du pneu.

9. **M+S ou M/S** : boue et neige ou
AT : tout-terrain ou
AS : toutes saisons.
10. **Composition de la nappe de pneu et matériau utilisé** : Indique le nombre de plis ou de couches de tissu caoutchouté qui composent la bande de roulement et le flanc du pneu. Le fabricant doit également préciser le type de matériau utilisé pour fabriquer les plis de la carcasse et des flancs, par exemple l'acier, le nylon, le polyester, etc.
11. **Capacité de charge** : Indique la charge maximale en kilogrammes et en livres qu'un pneu peut supporter. Consultez l'étiquette d'homologation de sécurité, apposée sur le pied milieu ou sur le rebord de la porte du conducteur, pour connaître la pression de gonflage appropriée des pneus de votre véhicule.
12. **Indices d'usure, d'adhérence et de température**
 - **Indice d'usure** : L'indice d'usure de la bande de roulement est une cote comparative qui indique le taux d'usure d'un pneu obtenu lors d'essais sur piste, sous contrôle gouvernemental. Par exemple, un pneu d'indice 150 doit s'user une fois et demie moins vite qu'un pneu d'indice 100 sur ce circuit.
 - **Adhérence** : Les indices d'adhérence, du plus élevé au plus bas, sont AA, A, B et C. Ils représentent l'aptitude d'un pneu à s'arrêter sur une chaussée mouillée, aptitude mesurée en conditions contrôlées par le gouvernement sur des surfaces d'essai spécifiques d'asphalte et de béton. Un pneu avec un indice C peut avoir une faible adhérence.
 - **Température** : Les indices de température A (le plus élevé), B et C représentent la résistance du pneu à produire de la chaleur et sa capacité à la dissiper dans le cadre de tests effectués dans des conditions contrôlées dans un laboratoire intérieur particulier à l'aide d'une roue témoin.
13. **Pression maximale autorisée** : Indique la pression maximale stipulée par le fabricant et la pression correspondant à la charge maximale du pneu. Cette pression est habituellement plus élevée que la pression de gonflage à froid recommandée par le fabricant et qui est indiquée sur l'étiquette d'homologation ou sur l'étiquette des pneus apposée sur le pied milieu ou sur le rebord de la porte du conducteur. La pression de gonflage à froid ne doit jamais être inférieure à la pression préconisée sur l'étiquette du véhicule.

Le fabricant peut fournir d'autres marquages, remarques ou avertissements concernant la charge normale du pneu, le type de carcasse radiale sans chambre, etc.

Pneus, jantes et chargement

Autres renseignements sur le flanc du pneu relatifs au type « LT ».

Les pneus de type « LT » comportent des renseignements additionnels par rapport aux pneus de type « P » :

1. **LT** : Indique, selon la Tire and Rim Association (TRA), que ce pneu est conçu pour une camionnette.
2. **Charge nominale et limites de gonflage** : Indique la capacité de charge du pneu et ses limites de gonflage.
3. **Charge maximale des roues jumelées à froid en kg (lb), pression en kPa (psi)** : Indique la charge maximale et la pression de gonflage pour des roues jumelées, ce qui signifie quatre pneus sur l'essieu arrière (total de six pneus ou plus sur le véhicule).
4. **Charge maximale des roues simples à froid en kg (lb), pression en kPa (psi)** : Indique la charge maximale et la pression de gonflage pour des roues simples, ce qui signifie deux pneus (au total) sur l'essieu arrière.

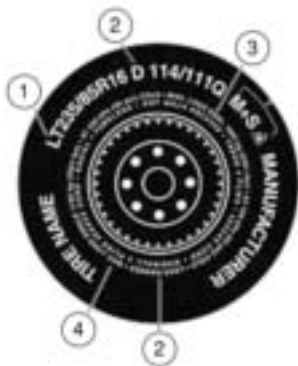

Renseignements sur les pneus de type « T »

Les pneus de type « T » comportent des renseignements supplémentaires par rapport aux pneus de type « P ». Ces différences sont décrites ci-après :

Prenons par exemple un pneu de taille T145/80D16.

NOTA : La taille du pneu de la roue de secours temporaire de votre véhicule peut différer de l'exemple donné.

1. **T :** Indique, selon la Tire and Rim Association (TRA), que ce pneu peut être temporairement utilisé sur une voiture de tourisme, un VUS, une fourgonnette ou une camionnette.
2. **145 :** Indique la largeur nominale du pneu en millimètres, d'un rebord de flanc à l'autre. En général, plus le nombre est important, plus la section du pneu est large.
3. **80 :** Indique le rapport de section entre la hauteur et la largeur du pneu. Les nombres 70 ou moins indiquent une hauteur de flanc plus basse.
4. **D :** Indique un pneu à carcasse diagonale.
R : Indique qu'il s'agit d'un pneu de type radial.
5. **16 :** Indique le diamètre de la roue ou de la jante en pouces. Si vous remplacez votre jante par un modèle d'un autre diamètre, vous devrez vous procurer de nouveaux pneus qui correspondent à ce diamètre.

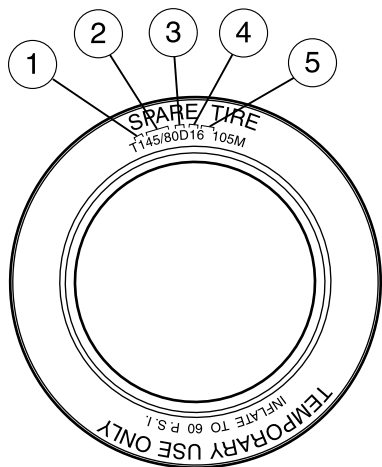

Emplacement de l'étiquette des pneus

L'étiquette des pneus, apposée sur le pied milieu ou sur le rebord de la porte du conducteur, présente les pressions de gonflage par taille de pneu et d'autres renseignements importants. Reportez-vous à la description et au graphique pour la charge utile à la section *Chargement du véhicule – avec ou sans remorque*.

Pneus, jantes et chargement

SYSTÈME DE SURVEILLANCE DE PRESSION DES PNEUS

Vérifiez mensuellement la pression des pneus à froid, y compris celle des pneus de rechange (selon l'équipement) et gonflez-les à la pression de gonflage recommandée

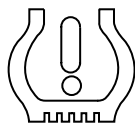

par le constructeur de votre véhicule sur l'étiquette du véhicule et sur l'étiquette de pression de gonflage des pneus. (Si votre véhicule est doté de pneus de dimensions différentes de celles qui sont indiquées sur l'étiquette du véhicule ou sur l'étiquette de pression de gonflage des pneus, vous devez déterminer la pression de gonflage appropriée de ces pneus.)

Comme mesure de sécurité additionnelle, votre véhicule est muni d'un système de surveillance de pression des pneus qui allume un témoin de basse pression des pneus lorsque l'un des pneus ou plus est considérablement sous-gonflé. Ainsi, lorsque le témoin de basse pression des pneus s'allume, immobilisez le véhicule et vérifiez vos pneus dès que possible, puis gonflez-les à la pression appropriée. Conduire avec un pneu sous-gonflé produit un échauffement excessif et engendre une défaillance du pneu. Le sous-gonflage augmente la consommation de carburant, réduit la durée de vie utile du pneu et peut influencer le comportement du véhicule et sa distance de freinage.

Notez que le système de surveillance de la pression des pneus ne remplace pas l'entretien appropriée des pneus et il incombe au conducteur de maintenir la pression de gonflage appropriée, même en cas de sous-gonflage qui ne déclenche pas l'illumination du témoin de basse pression des pneus du système de surveillance de la pression des pneus.

Le système de surveillance de pression des pneus est conforme à la partie 15 des règlements de la FCC et aux normes RSS-210 d'Industrie Canada. L'utilisation est soumise aux deux conditions suivantes : 1) ce dispositif ne doit pas causer d'interférences nuisibles, et 2) ce dispositif doit accepter toutes les interférences, même celles qui pourraient l'activer de façon inopportune.

AVERTISSEMENT : Le système de surveillance de pression des pneus **NE REMPLACE PAS** les vérifications manuelles de la pression des pneus. Vérifiez périodiquement (au moins une fois par mois) la pression des pneus au moyen d'un manomètre pour pneus. Consultez la section *Gonflage des pneus* du présent chapitre. Les risques de crevaison d'un ou de plusieurs des pneus, de perte de maîtrise et de renversement du véhicule ainsi que les risques de blessures sont accrus si la pression des pneus n'est pas maintenue à un niveau adéquat.

Changement d'un pneu avec système de surveillance de pression des pneus

Chaque pneu est doté d'un capteur de pression monté sur la jante à l'intérieur du pneu. Le capteur de pression est couvert par le pneu et n'est pas visible à moins d'enlever le pneu. Le capteur de pression se trouve à l'opposé (180 degrés) de la tige de valve. Veillez à ne pas endommager le capteur lors du remplacement d'un pneu. Il est recommandé de toujours confier vos pneus à un concessionnaire autorisé.

Vérifiez périodiquement (au moins une fois par mois) la pression des pneus au moyen d'un manomètre pour pneus précis. Consultez la section *Gonflage des pneus* du présent chapitre.

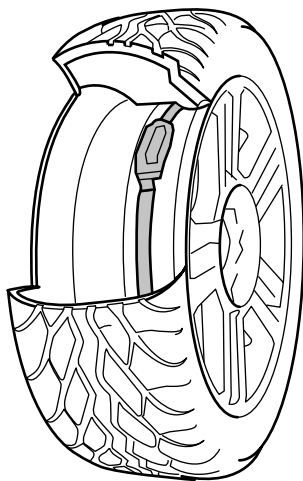

Pneus, jantes et chargement

Système de surveillance de la pression des pneus

Le système de surveillance de la pression des pneus mesure la pression de gonflage de vos quatre pneus et transmet ces valeurs au véhicule. Le témoin de sous-gonflage des pneus s'allume si la pression d'un pneu est de 25 % inférieure à la pression indiquée sur l'étiquette d'homologation des pneus se trouvant sur le montant de porte ou sur le rebord de la porte du conducteur. L'illumination du témoin indique que vos pneus sont sous-gonflés et qu'ils doivent être gonflés à la pression recommandée par le fabricant. Même si le témoin s'allume et s'éteint peu après, il faut vérifier la pression des pneus.

Lorsque le pneu de secours temporaire est installé (selon l'équipement)

Lorsqu'un des pneus doit être remplacé par la roue de secours temporaire (mini-roue de secours de type T ou roue de secours de taille différente), le système de surveillance de la pression des pneus signale toujours un problème pour vous rappeler de faire réparer la roue endommagée et de la faire réinstaller.

Pour rétablir le fonctionnement complet du système de surveillance de pression des pneus, faites réparer la roue endommagée et faites-la remonter sur votre véhicule. Consultez la section *Changement d'un pneu avec système de surveillance de pression des pneus* du présent chapitre.

Lorsque vous croyez que votre système ne fonctionne pas correctement

La principale fonction du système de surveillance de pression des pneus consiste à signaler que vos pneus sont sous-gonflés. Le système peut aussi vous aviser s'il n'est plus en mesure de fonctionner correctement. Veuillez consulter le tableau suivant pour obtenir des renseignements au sujet du système de surveillance de pression des pneus.

Pneus, jantes et chargement

Témoin d'avertissement de basse pression des pneus	Cause possible	Intervention de la part du client
Témoin allumé en permanence	Pneus sous-gonflés	<ol style="list-style-type: none"> 1. Vérifiez la pression de vos pneus; consultez la section <i>Gonflage des pneus</i> du présent chapitre. 2. Une fois les pneus gonflés à la pression préconisée par le fabricant et précisée sur l'étiquette d'homologation des pneus se trouvant sur le montant de porte ou sur le rebord de la porte du conducteur, le véhicule doit rouler pendant au moins deux minutes à plus de 32 km/h (20 mi/h) avant que le témoin s'éteigne.
	Roue de secours utilisée	Vous utilisez votre roue de secours. Réparez le pneu ou la roue endommagé et réinstallez-le sur le véhicule pour rétablir le fonctionnement du système. Consultez la section <i>Utilisation d'une roue de secours temporaire</i> du présent chapitre pour connaître le principe de fonctionnement de ce système.
	Défaillance du système de surveillance de la pression des pneus	Si vos pneus sont correctement gonflés, que votre pneu de secours n'est pas utilisé et que le témoin demeure allumé, faites vérifier le système par votre concessionnaire autorisé.

Pneus, jantes et chargement

Témoin d'avertissement de basse pression des pneus	Cause possible	Intervention de la part du client
Témoin qui clignote	Roue de secours utilisée	Vous utilisez votre roue de secours. Réparez la roue endommagée et réinstallez-la sur le véhicule pour rétablir le fonctionnement. Consultez la section <i>Utilisation d'une roue de secours temporaire</i> du présent chapitre pour connaître le principe de fonctionnement du système dans ces conditions.
	Défaillance du système de surveillance de la pression des pneus	Si le témoin du système de surveillance de la pression des pneus est toujours allumé alors que vos pneus sont correctement gonflés et que le pneu de secours n'est pas utilisé, faites vérifier le système par votre concessionnaire autorisé.

Lorsque vous gonflez vos pneus

Lorsque vous gonflez vos pneus (à une station-service ou dans votre garage, par exemple), le système de surveillance de pression des pneus peut ne pas réagir immédiatement.

Après avoir gonflé vos pneus à la pression préconisée, il est possible qu'il faille rouler pendant au moins deux minutes à plus de 32 km/h (20 mi/h) avant que le témoin s'éteigne.

Incidence de la température sur la pression des pneus

Le système de surveillance de pression des pneus surveille la pression de chaque pneu. Pendant la conduite normale, la pression normale de gonflage des pneus du côté passager peut augmenter d'environ 14 à 28 kPa (2 à 4 psi) après un démarrage à froid. Par exemple, si le véhicule est stationné toute la nuit et que la température ambiante est

Pneus, jantes et chargement

considérablement inférieure à celle du jour, la pression de gonflage peut diminuer d'environ 20,7 kPa (3 psi) pour une chute de température ambiante équivalente à 16,6 °C (30 °F). Cette chute de pression peut être détectée par le système de surveillance de la pression des pneus et interprétée comme étant inférieure à la valeur à froid figurant sur l'étiquette des pneus; le témoin du système de surveillance de pression des pneus peut alors s'allumer pour cause de basse pression. Si le témoin de basse pression des pneus s'allume, inspectez visuellement chaque pneu pour vous assurer qu'aucun pneu n'est à plat. Si au moins un pneu est à plat, effectuez les réparations nécessaires. Vérifiez la pression de l'air dans les pneus normaux. Si un pneu est sous-gonflé, conduisez prudemment le véhicule jusqu'à l'endroit le plus près qui permet d'ajouter de l'air dans les pneus. Gonflez tous les pneus à la pression recommandée.

PNEUS D'HIVER ET CHÂÎNES ANTIDÉRAPANTES

AVERTISSEMENT : Une conduite à haute vitesse dans des conditions inappropriées peut provoquer la perte de maîtrise du véhicule. La conduite à une vitesse très élevée pendant de longues périodes peut endommager certains composants du véhicule.

NOTA : Les pneus d'hiver doivent être de même dimension et posséder le même indice de qualité que les pneus actuellement sur le véhicule.

Les pneus de votre véhicule comportent une bande de roulement toutes saisons qui assure une bonne adhérence, qu'il pleuve ou qu'il neige. Cependant, dans certaines régions, des pneus d'hiver et des chaînes antidérapantes peuvent s'avérer nécessaires. Si vous devez utiliser des pneus d'hiver et des chaînes antidérapantes, nous vous recommandons d'utiliser des roues en acier de la même taille et conformes aux mêmes normes que celles d'origine.

Respectez les consignes suivantes lorsque vous utilisez des pneus d'hiver et des chaînes antidérapantes :

- Ne montez pas de chaînes antidérapantes sur des roues à jante en aluminium. Les chaînes pourraient endommager les jantes.
- N'utilisez que des chaînes antidérapantes SAE de catégorie « S ».
- Posez les chaînes antidérapantes de façon à ce qu'elles soient maintenues en toute sécurité et ne risquent pas de toucher le câblage électrique ou les canalisations de frein ou de carburant.

Pneus, jantes et chargement

Conduisez prudemment. Veillez à vous procurer les bons câbles ou chaînes antidérapants pour votre véhicule. Faites un essai de pose de vos chaînes ou câbles antidérapants avant de les utiliser sur chaussée enneigée ou verglacée. Si vous entendez les câbles ou les chaînes frotter ou cogner contre la carrosserie, arrêtez le véhicule et resserrez-les. S'ils continuent de frotter ou de cogner, retirez-les pour éviter tout dommage au véhicule. Faites régler vos chaînes ou câbles antidérapants par un professionnel avant de poursuivre votre route.

- Dans la mesure du possible, évitez de charger votre véhicule au maximum.
- Retirez les chaînes antidérapantes dès qu'elles ne sont plus nécessaires. N'utilisez pas de chaînes antidérapantes sur un revêtement sec.
- Les isolants et les butées de suspension contribuent à éviter les dommages au véhicule. Ne retirez jamais ces éléments lorsque vous utilisez des pneus d'hiver ou des chaînes antidérapantes sur votre véhicule.

CHARGEMENT DU VÉHICULE – AVEC OU SANS REMORQUE

Cette section vous indique la bonne façon de charger votre véhicule ou votre remorque, et explique comment ne pas dépasser sa capacité de charge maximale, avec ou sans remorque. Un véhicule correctement chargé fournira une meilleure performance. Avant de charger votre véhicule, il est important de connaître la signification des termes suivants, afin de déterminer sur l'étiquette des pneus ou sur l'étiquette d'homologation de sécurité du véhicule la capacité de charge de ce dernier, avec et sans remorque :

Poids en ordre de marche – Il s'agit du poids du véhicule, y compris un plein de carburant et les équipements de série. Il n'inclut pas le poids des occupants, des bagages ou des équipements proposés en option.

Poids à vide en ordre de marche du véhicule – Il s'agit du poids, y compris tous les équipements de deuxième monte, à la livraison du véhicule neuf par le concessionnaire autorisé.

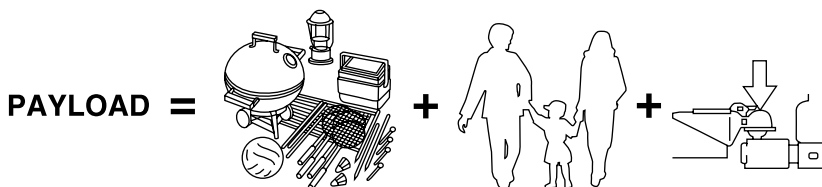

Charge utile – La charge utile est le poids combiné des bagages et des occupants que le véhicule transporte. La charge utile maximale de votre véhicule est indiquée sur l'étiquette des pneus apposée sur le pied milieu ou sur le rebord de la porte du conducteur (les véhicules exportés hors des É.-U. et du Canada peuvent ne pas comporter une étiquette des pneus). Recherchez la mention « **LE POIDS COMBINÉ DES OCCUPANTS ET DE LA CHARGE NE DOIT JAMAIS DÉPASSER XXX kg OU XXX lb** » afin de respecter la charge utile maximale. La charge utile inscrite sur l'étiquette des pneus est la charge utile maximale du véhicule à sa sortie d'usine. Si votre véhicule comprend des composants de deuxième monte ou d'autres accessoires autorisés installés par votre concessionnaire, leur poids doit être retranché de la charge utile figurant sur l'étiquette des pneus pour déterminer la nouvelle charge utile.

AVERTISSEMENT : La capacité de charge de votre véhicule peut être limitée par le volume de chargement (espace disponible) ou par la capacité de chargement (la charge que le véhicule doit transporter). Lorsque la charge utile maximale de votre véhicule est atteinte, n'ajoutez pas de charge même si de l'espace est encore disponible. La surcharge ou le chargement incorrect de votre véhicule peut causer la perte de maîtrise du véhicule ou son capotage.

Pneus, jantes et chargement

Exemple seulement :





TIRE AND LOADING INFORMATION

SEATING CAPACITY	TOTAL 5	FRONT 2	REAR 3
------------------	---------	---------	--------

The combined weight of occupants and cargo should never exceed : **XXX kg or XXX lbs.**

TIRE	SIZE	COLD TIRE PRESSURE	SEE OWNERS MANUAL FOR ADDITIONAL INFORMATION
FRONT	LT225/75R 16.5E	200 KPA, 29 PSI	
REAR	LT225/75R 16.5E	200 KPA, 29 PSI	
SPARE	T145/80D16 P225/60R17	420 KPA, 60 PSI 200 KPA, 29 PSI	

(XXX) XX-XXXX-XXXX

XXXXXXXXXXXXXXXXXXXX



TIRE AND LOAD INFORMATION RENSEIGNEMENTS RELATIFS AUX PNEUS ET À LA CHARGE

SEATING CAPACITY NOMBRE DE PLACES	TOTAL TOTAL XX	FRONT AVANT XX	REAR ARRIÈRE X
--------------------------------------	-------------------	-------------------	-------------------

The combined weight of occupants and cargo should never exceed , **XXX kg.**
La charge du véhicule (occupants et bagages) ne doit jamais dépasser : **XXX lbs.**

TIRE PNEUS	SIZE DIMENSIONS	COLD TIRE PRESSURE PRESSION À FROID	SEE OWNERS MANUAL FOR ADDITIONAL INFORMATION CONSULTER LE GUIDE DU PROPRIÉTAIRE POUR DE PLUS AMPLES RENSEIGNEMENTS
FRONT/ AVANT	LT225/75R 16.5E	200 KPA, 29 PSI	
REAR/ ARRIÈRE	LT225/75R 16.5E	200 KPA, 29 PSI	
SPARE/ PNEU DE SECOURS	T145/80D16 P225/60R17	420 KPA, 60 PSI 200 KPA, 29 PSI	

(XXX) XX-XXXX-XXXX

XXXXXXXXXXXXXXXXXXXX

CARGO

=

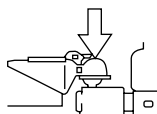

+



Poids de la charge – Cela comprend le poids ajouté au poids en ordre de marche, y compris la charge et les équipements en option. Si vous tirez une remorque, le poids du timon de la remorque ou du pivot d'attelage fait également partie du poids de la charge.

Pneus, jantes et chargement

PAE (poids autorisé à l'essieu) – Il s'agit du poids total placé sur chaque essieu (avant et arrière), incluant le poids à vide en ordre de marche du véhicule et toute la charge.

PMAE (poids maximal autorisé à l'essieu) – Il s'agit du poids maximal qu'un seul essieu peut supporter (avant ou arrière). **Ces cotes sont stipulées sur l'étiquette d'homologation située sur le pied milieu ou sur le rebord de la porte du conducteur. La charge totale sur chaque essieu ne doit jamais dépasser le PMAE.**

AVERTISSEMENT : Un dépassement du poids maximal autorisé à l'essieu indiqué sur l'étiquette d'homologation de sécurité peut sérieusement compromettre la tenue de route et le rendement du véhicule, endommager le moteur, la boîte de vitesses ou les composants structurels et provoquer une perte de maîtrise du véhicule et des blessures.

NOTA : Pour obtenir plus de détails sur la traction d'une remorque, consultez la section *Traction d'une remorque* du présent chapitre, ou procurez-vous le *Guide de remorquage de loisir et de traction d'une remorque* chez votre concessionnaire autorisé.

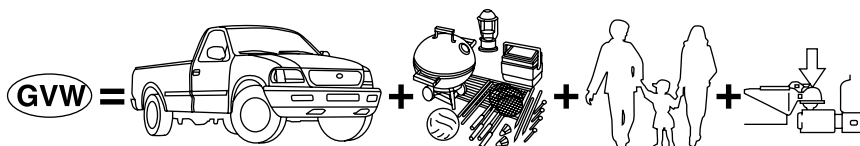

PTR (poids total roulant) – Il s'agit du poids à vide en ordre de marche du véhicule additionné de sa charge et de ses occupants.

Pneus, jantes et chargement

PTAC (poids total autorisé en charge) – Il s'agit du poids maximal permis d'un véhicule complètement chargé (incluant toutes les options, l'équipement, les occupants et la charge). **Le PTAC est stipulé sur l'étiquette d'homologation située sur le pied milieu ou sur le rebord de la porte du conducteur. Le PTR ne doit jamais excéder le PTAC.**

MFD. BY FORD MOTOR CO. IN U.S.A.					
FOR MAZDA MOTOR CORPORATION					
DATE: XX/XX	GVWR: XXXXXLB/ XXXXXKG				
FRONT GAWR: XXXXL	REAR GAWR: XXXXLB				
XXXXKG	WITH	XXXXKG	WITH		
XXXX/XXXXXXXX	TIRES	XXXX/XXXXXXXX	TIRES		
XXXX.XX	RIMS	XXXX.XX	RIMS		
AT XXX kPa/XX	PSI COLD	AT XXX kPa/XX	PSI COLD		
THIS VEHICLE CONFORMS TO ALL APPLICABLE FEDERAL MOTOR VEHICLE SAFETY AND THEFT PREVENTION STANDARDS IN EFFECT ON THE DATE OF MANUFACTURE SHOWN ABOVE.					
VIN: XXXXXXXXXXXXXXXXX			XXXXX		
TYPE: XXX			XXXXX		
					
EXT PNT: XX	RC: XX		DSO:		
WB ' BRK ' INT TR ' TP/PS ' R ' AXLE ' TR SPR ' XXXXX					
XXX X XX X XX X XX XXX					
XXXXXXXXXXXX XXX XXXX-XXXXXX-XX					

AVERTISSEMENT : Un dépassement du poids total autorisé en charge indiqué sur l'étiquette d'homologation de sécurité peut sérieusement compromettre la tenue de route et le rendement du véhicule, endommager le moteur, la boîte de vitesses ou les composants structurels et provoquer une perte de maîtrise du véhicule et des blessures.

$$\text{GCW} = \text{GVW} +$$

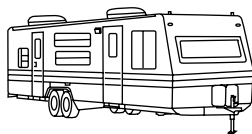

PTC (poids total combiné) – Il s'agit du poids d'un véhicule chargé, y compris le poids de la remorque complètement chargée.

PTCA (poids total combiné autorisé) – Il s'agit du poids maximal permis d'un véhicule et d'une remorque complètement chargés, incluant toute la charge et tous les occupants que le véhicule peut transporter sans risque de dommages. (Important : Le circuit de freinage du véhicule tracteur est conçu en fonction du PTAC et non du PTCA.) Pour tirer en toute sécurité un véhicule ou une remorque dont le PTC du véhicule tracteur et de la remorque excède le PTAC du véhicule tracteur, il faut prévoir des circuits de freinage distincts. **Le PTC ne doit jamais excéder le PTCA.**

Pneus, jantes et chargement

Poids maximal autorisé de la remorque chargée – Il s'agit du poids maximal d'une remorque chargée pouvant être tiré par votre véhicule. Cette cote est basée sur un véhicule uniquement équipé des options obligatoires, sans chargement (intérieur ou extérieur), avec un poids sur le timon de 10 à 15 % du poids total de la remorque (remorque conventionnelle) ou d'une charge sur le pivot d'attelage (sellette d'attelage) de 15 à 25 % du poids total de la remorque et ne transportant que le conducteur (68 kg [150 lb]). **Consultez votre concessionnaire autorisé (ou le *Guide de remorquage de loisir et de traction d'une remorque* fourni par votre concessionnaire autorisé) pour obtenir plus de détails.**

Charge au timon ou poids sur le pivot d'attelage – Il s'agit de la charge exercée sur l'attelage de remorque du véhicule.

Exemples : Pour une remorque conventionnelle de 2 268 kg (5 000 lb), multipliez par 0,10 et 0,15 pour obtenir une plage de charge au timon appropriée de 227 à 340 kg (500 à 750 lb). Pour une remorque à sellette de 5 216 kg (11 500 lb), multipliez par 0,15 et 0,25 pour obtenir une plage de charge au pivot d'attelage de 782 à 1 304 kg (1 725 à 2 875 lb).

AVERTISSEMENT : Ne dépassez jamais le poids total autorisé en charge ou le poids maximal autorisé sur essieu précisés sur l'étiquette d'homologation de sécurité.

AVERTISSEMENT : N'utilisez pas de pneus de rechange ayant des limites de charge inférieures aux pneus d'origine, car ils peuvent réduire le PTAC ou le PMAE du véhicule. Le montage de pneus avec des limites de charge plus élevées que les pneus d'origine n'augmente pas le PTAC ni le PMAE.

AVERTISSEMENT : Si vous ne respectez pas les limites de poids établies pour votre véhicule, vous risquez de vous infliger des blessures graves et de causer des dommages importants au véhicule.

Pneus, jantes et chargement

Observez les étapes suivantes pour déterminer la limite de charge appropriée :

1. Recherchez la mention « Le poids combiné des occupants et de la charge ne doit jamais dépasser xxx kg ou xxx lb » sur l'étiquette du véhicule.
2. Déterminez le poids combiné du conducteur et des passagers qui prendront place dans le véhicule.
3. Soustrayez le poids combiné du conducteur et des passagers des valeurs XXX kg ou XXX lb.
4. Le résultat donne la charge disponible pour l'équipement ou les bagages. Par exemple, si la valeur « XXX » est égale à 635 kg (1 400 lb), et si le véhicule transporte cinq occupants pesant 68 kg (150 lb) chacun, la charge disponible pour l'équipement ou les bagages sera de 295 kg (650 lb) ($635 \text{ kg} - 340 \text{ kg} [5 \times 68 \text{ kg}] = 295 \text{ kg}$). En unités impériales ($1\ 400 \text{ lb} - 750 \text{ lb} [5 \times 150 \text{ lb}] = 650 \text{ lb}$).
5. Déterminez le poids combiné des bagages et de l'équipement qui sera chargé dans le véhicule. Pour ne pas compromettre la sécurité, le poids ne doit pas dépasser la capacité calculée à l'étape 4.
6. Si vous devez tirer une remorque, la charge de la remorque sera transférée à votre véhicule. Consultez ce manuel pour déterminer comment ce facteur peut réduire la capacité de charge des bagages et de l'équipement pour votre véhicule.

Les paragraphes suivants présentent quelques autres exemples de calcul de la charge disponible pour l'équipement et les bagages :

- Voici un autre exemple pour votre véhicule avec une capacité de charge de 635 kg (1 400 lb) pour la charge et les bagages. Vous décidez d'aller jouer au golf. La capacité de charge est-elle suffisante pour vous transporter (le conducteur et quatre amis) ainsi que tous les sacs de golf ? Vous et vos amis pesez en moyenne 99 kg (220 lb) chacun et les sacs de golf pèsent environ 13,5 kg (30 lb) chacun. Le calcul s'établit comme suit : $635 \text{ kg} - (5 \times 99) - (5 \times 13,5) = 635 - 495 - 67,5 = 72,5 \text{ kg}$. Oui, la capacité de charge de votre véhicule est suffisante pour transporter quatre de vos amis et des sacs de golf. En unités impériales, le calcul s'établit comme suit : $1\ 400 - (5 \times 220) - (5 \times 30) = 1\ 400 - 1\ 100 - 150 = 150 \text{ lb}$.

Pneus, jantes et chargement

- Voici un dernier exemple pour votre véhicule avec une capacité de charge de 635 kg (1 400 lb) pour les marchandises et les bagages. Vous et un de vos amis décidez d'aller chercher du ciment pour terminer cette terrasse toujours en chantier après deux ans. En mesurant l'intérieur du véhicule lorsque les sièges arrière sont rabattus, vous constatez que vous pouvez y placer 12 sacs de ciment de 45 kg (100 lb). La capacité de charge est-elle suffisante pour transporter le ciment jusqu'à votre domicile? Si vous et votre ami pesez chacun 99 kg (220 lb), le calcul s'établit comme suit :
 $635 \text{ kg} - (2 \times 99) - (12 \times 45) = 635 - 198 - 540 = -103 \text{ kg}$. Non, la capacité de charge n'est pas suffisante pour transporter ce poids. En unités impériales, le calcul s'établit comme suit : $1\,400 - (2 \times 220) - (12 \times 100) = 1\,400 - 440 - 1\,200 = -240 \text{ lb}$. Vous devez réduire le poids total d'au moins 105 kg (230 livres). Si vous retirez 3 sacs de ciment de 45 kg (100 lb), le calcul de la charge s'établit comme suit :
 $635 \text{ kg} - (2 \times 99) - (9 \times 45) = 635 - 198 - 405 = 32 \text{ kg}$. La capacité de charge est maintenant suffisante pour transporter le ciment et votre ami. En unités impériales, le calcul s'établit comme suit : $1\,400 - (2 \times 220) - (9 \times 100) = 1\,400 - 440 - 900 = 60 \text{ lb}$.

Les calculs ci-dessus supposent aussi que les charges sont placées dans votre véhicule de façon à ne pas dépasser le poids maximal autorisé à l'essieu avant ou arrière précisé pour votre véhicule sur l'étiquette d'homologation de sécurité apposée sur le rebord de la porte du conducteur.

Directives spéciales concernant le chargement du véhicule à l'intention des propriétaires de camionnettes et de véhicules utilitaires

AVERTISSEMENT : Consultez la section *Préparation à la conduite de votre véhicule* du chapitre *Conduite* du présent *Guide du propriétaire* pour obtenir d'importants renseignements au sujet de l'utilisation de ce type de véhicule en toute sécurité.

AVERTISSEMENT : Le comportement routier d'un véhicule chargé peut différer de celui d'un véhicule non chargé. Lors de la conduite d'un véhicule lourdement chargé, prenez des mesures de sécurité exceptionnelles. Conduisez à une vitesse réduite et prévoyez une plus longue distance de freinage.

Pneus, jantes et chargement

Votre véhicule peut transporter plus de charge et de passagers que la plupart des voitures de tourisme. Selon le type de charge et la disposition de celle-ci, le transport de passagers et de bagages peut déplacer le centre de gravité de votre véhicule vers le haut.

TRACTION D'UNE REMORQUE

Votre véhicule peut tracter une remorque de catégorie I, II ou III, à condition que le poids maximal de la remorque ne dépasse pas le poids maximal qui figure au tableau de remorquage suivant. Le poids figurant dans cette liste correspond au moteur et au rapport de pont arrière de votre véhicule.

La capacité de charge de votre véhicule est basée sur le poids et non sur le volume. Il est donc possible que vous ne puissiez pas utiliser tout l'espace disponible pour le chargement.

La traction d'une remorque impose des contraintes supplémentaires au moteur, à la boîte de vitesses, au pont, aux freins, aux pneus et à la suspension du véhicule. Après tout remorquage, vous devez vérifier l'état de ces composants avec soin.

4x2 avec boîte de vitesses manuelle				
Moteur	Rapport de pont arrière	PTCA maximal – en kg (en lb)	Poids maximal de la remorque – en kg (en lb)	Surface frontale maximale de la remorque – m² (pi²)
Cabine simple				
2.3L	Tous	2 177 (4 800)	717 (1 580)	Égale à la surface frontale du véhicule
3.0L*	3,73	2 722 (6 000)	1 207 (2 660)	4,64 (50)
3.0L* Dual Sport	4,10	2 722 (6 000)	1 143 (2 520)	4,64 (50)

Pneus, jantes et chargement

4x2 avec boîte de vitesses manuelle				
Moteur	Rapport de pont arrière	PTCA maximal – en kg (en lb)	Poids maximal de la remorque – en kg (en lb)	Surface frontale maximale de la remorque – m² (pi²)
Cabine allongée à quatre portes				
2.3L	Tous	2 177 (4 800)	644 (1 420)	Égale à la surface frontale du véhicule
3.0L*	3,73	2 722 (6 000)	1 125 (2 480)	4,64 (50)
3.0L* Dual Sport	4,10	2 722 (6 000)	1 070 (2 360)	4,64 (50)
4.0L	Tous	3 175 (7 000)	1 542 (3 400)	4,64 (50)
4.0L Dual Sport	Tous	3 175 (7 000)	1 488 (3 280)	4,64 (50)
Si vous tractez une remorque en altitude, réduisez le poids total combiné de 2 % pour chaque tranche de 300 mètres (1 000 pi).				
* Lorsque vous tractez une remorque sur une pente raide ou sur une pente douce mais exigeant un effort prolongé (plus de 8 km [5 mi]) ou lorsque la température extérieure dépasse 37 °C (100 °F), la vitesse du véhicule ne doit pas dépasser 72 km/h (45 mi/h).				
Pour connaître la définition des termes utilisés dans ce tableau, consultez la section <i>Chargement du véhicule</i> de ce chapitre.				
Pour déterminer le poids maximal de la remorque en fonction de votre véhicule, consultez la section <i>Chargement du véhicule</i> de ce chapitre.				
Le poids maximal de la remorque est indiqué. Le poids total du véhicule (y compris l'attelage, les passagers et le chargement) et de la remorque une fois chargée ne doit pas dépasser le poids total combiné autorisé (PTCA).				

Pneus, jantes et chargement

4x4 avec boîte de vitesses manuelle				
Moteur	Rapport de pont arrière	PTCA maximal – en kg (en lb)	Poids maximal de la remorque – en kg (en lb)	Surface frontale maximale de la remorque – m² (pi²)
Cabine simple				
3.0L*	Tous	2 722 (6 000)	1 061 (2 340)	4,64 (50)
4.0L	Tous	3 175 (7 000)	1 479 (3 260)	4,64 (50)
Cabine allongée à quatre portes				
4.0L	Tous	3 175 (7 000)	1 406 (3 100)	4,64 (50)
Si vous tractez une remorque en altitude, réduisez le poids total combiné de 2 % pour chaque tranche de 300 mètres (1 000 pi) d'altitude.				
* Lorsque vous tractez une remorque sur une pente raide ou sur une pente douce mais exigeant un effort prolongé (plus de 8 km [5 mi]) ou lorsque la température extérieure dépasse 37 °C (100 °F), la vitesse du véhicule ne doit pas dépasser 72 km/h (45 mi/h).				
Pour connaître la définition des termes utilisés dans ce tableau, consultez la section <i>Chargement du véhicule</i> du présent chapitre.				
Pour déterminer le poids maximal de la remorque en fonction de votre véhicule, consultez la section <i>Chargement du véhicule</i> de ce chapitre.				
Le poids maximal de la remorque est indiqué. Le poids total du véhicule (y compris l'attelage, les passagers et le chargement) et de la remorque une fois chargée ne doit pas dépasser le poids total combiné autorisé (PTCA).				
4x2 avec boîte de vitesses automatique				
Moteur	Rapport de pont arrière	PTCA maximal – en kg (en lb)	Poids maximal de la remorque – en kg (en lb)	Surface frontale maximale de la remorque – m² (pi²)
Cabine simple				
2.3L	Tous	2 495 (5 500)	1 025 (2 260)	Égale à la surface frontale du véhicule
3.0L*	3,73	2 722 (6 000)	1 188 (2 620)	4,64 (50)
3.0L* Dual Sport	4,10	2 722 (6 000)	1 125 (2 480)	4,64 (50)

Pneus, jantes et chargement

4x2 avec boîte de vitesses automatique				
Moteur	Rapport de pont arrière	PTCA maximal – en kg (en lb)	Poids maximal de la remorque – en kg (en lb)	Surface frontale maximale de la remorque – m² (pi²)
Cabine allongée à quatre portes				
2.3L	4,10	2 495 (5 500)	953 (2 100)	Égale à la surface frontale du véhicule
3.0L*	3,73	2 722 (6 000)	1 098 (2 420)	4,64 (50)
3.0L* Dual Sport	4,10	2 722 (6 000)	1 052 (2 320)	4,64 (50)
4.0L	Tous	4 309 (9 500)	2 658 (5 860)	4,64 (50)
4.0L Dual Sport	Tous	4 309 (9 500)	2 612 (5 760)	4,64 (50)
Si vous tractez une remorque en altitude, réduisez le poids total combiné de 2 % pour chaque tranche de 300 mètres (1 000 pi).				
* Lorsque vous tractez une remorque sur une pente raide ou sur une pente douce mais exigeant un effort prolongé (plus de 8 km [5 mi]) ou lorsque la température extérieure dépasse 37 °C (100 °F), la vitesse du véhicule ne doit pas dépasser 72 km/h (45 mi/h).				
Pour connaître la définition des termes utilisés dans ce tableau, consultez la section <i>Chargement du véhicule</i> de ce chapitre.				
Pour déterminer le poids maximal de la remorque en fonction de votre véhicule, consultez la section <i>Chargement du véhicule</i> de ce chapitre.				
Le poids maximal de la remorque est indiqué. Le poids total du véhicule (y compris l'attelage, les passagers et le chargement) et de la remorque une fois chargée ne doit pas dépasser le poids total combiné autorisé (PTCA).				

Pneus, jantes et chargement

4x4 avec boîte de vitesses automatique				
Moteur	Rapport de pont arrière	PTCA maximal – en kg (en lb)	Poids maximal de la remorque – en kg (en lb)	Surface frontale maximale de la remorque – m² (pi²)
Cabine simple				
3.0L*	3,73	2 722 (6 000)	1 043 (2 300)	4,64 (50)
4.0L	Tous	4 309 (9 500)	2 594 (5 720)	4,64 (50)
Cabine allongée à quatre portes				
4.0L	Tous	4 309 (9 500)	2 540 (5 600)	4,64 (50)
Si vous tractez une remorque en altitude, réduisez le poids total combiné de 2 % pour chaque tranche de 300 mètres (1 000 pi) d'altitude.				
* Lorsque vous tractez une remorque sur une pente raide ou sur une pente douce mais exigeant un effort prolongé (plus de 8 km [5 mi]) ou lorsque la température extérieure dépasse 37 °C (100 °F), la vitesse du véhicule ne doit pas dépasser 72 km/h (45 mi/h).				
Pour connaître la définition des termes utilisés dans ce tableau, consultez la section <i>Chargement du véhicule</i> de ce chapitre.				
Pour déterminer le poids maximal de la remorque en fonction de votre véhicule, consultez la section <i>Chargement du véhicule</i> de ce chapitre.				
Le poids maximal de la remorque est indiqué. Le poids total du véhicule (y compris l'attelage, les passagers et le chargement) et de la remorque une fois chargée ne doit pas dépasser le poids total combiné autorisé (PTCA).				

AVERTISSEMENT : Ne dépassez jamais le poids total autorisé en charge ou le poids maximal autorisé à l'essieu indiqués par leur sigle (PTAC ou PMAE) sur l'étiquette d'homologation de votre véhicule.

L'étiquette d'homologation est apposée sur le montant de la porte conducteur.

AVERTISSEMENT : La traction d'une remorque, dont le poids dépasse le poids maximal autorisé de la remorque, excède les limites du véhicule et peut entraîner des dommages au moteur, à la boîte de vitesses, au châssis, ainsi que des risques de perte de maîtrise ou de renversement du véhicule et de blessures aux occupants.

Préparation au remorquage

Assurez-vous d'utiliser l'équipement adéquat et d'atteler convenablement la remorque à votre véhicule. Consultez au besoin votre concessionnaire autorisé ou un détaillant de remorques reconnu.

Attelages

Pour la traction de remorques d'un poids inférieur ou égal à 907 kg (2 000 lb), utilisez un attelage porteur et une rotule appropriés répartissant uniformément le poids au timon de la remorque sur toute la structure inférieure du véhicule. Pour les remorques de plus de 907 kg (2 000 lb), utilisez un attelage répartiteur monté sur le châssis.

N'utilisez pas d'attelage qui se fixe au pare-chocs à l'aide d'une ou plusieurs fixations, ou qui se fixe à l'essieu. Les attelages montés sous le châssis peuvent être utilisés s'ils sont bien posés. Suivez les instructions de remorquage des entreprises de location réputées.

Lors du retrait d'un attelage de remorque et de ses fixations, assurez-vous que tous les trous de montage du soubassement sont bien scellés pour éviter que des gaz toxiques ou de l'eau ne pénètrent dans l'habitacle.

Chaînes de sécurité

Accrochez toujours les chaînes de sécurité de la remorque au châssis ou à l'attelage du véhicule. Croisez les chaînes sous le timon de la remorque et laissez-leur suffisamment de jeu pour ne pas gêner dans les virages.

Si vous utilisez une remorque louée, suivez les directives de l'entreprise de location.

Ne fixez pas les chaînes de sécurité au pare-chocs.

Pneus, jantes et chargement

Freins de remorque

Vous pouvez utiliser des freins électriques ou des freins à inertie, mécaniques ou automatiques, à condition qu'ils aient été correctement installés et réglés conformément aux directives du fabricant. Les freins de votre remorque doivent être conformes aux réglementations locale et fédérale.

AVERTISSEMENT : Ne reliez pas le circuit de freinage hydraulique d'une remorque directement à celui du véhicule. La capacité de freinage de votre véhicule en souffrirait et les risques de collision seraient accrus.

Le circuit de freinage de la remorque est conçu en fonction du PTAC et non du PTCA.

Feux de remorque

Des feux de remorque sont requis sur la plupart des véhicules remorqués. Assurez-vous que tous les feux de jour, les feux d'arrêt, les clignotants et les feux de détresse fonctionnent. Consultez votre concessionnaire autorisé ou l'entreprise de location de remorques pour connaître le matériel à utiliser et la méthode de branchement du circuit des feux de la remorque.

Utilisation d'un pare-chocs marchepied

Le pare-chocs marchepied arrière en option de votre véhicule comporte un attelage intégré qui n'exige qu'une rotule avec une tige de 19 mm (3/4 po) de diamètre. Ce pare-chocs peut accepter une remorque de 907 kg (2 000 lb) avec un poids au timon de 91 kg (200 lb).

Les estimations de capacité de remorquage (indiquées dans le présent guide) au moyen du pare-chocs d'origine ne sont valides que si la rotule de la remorque est montée directement sur l'orifice pour boule attelage du pare-chocs. L'ajout d'accessoires de remorquage destinés à abaisser ou à reculer la position de la rotule a pour effet d'augmenter notablement la charge sur le pare-chocs et ses points de fixation. Une défaillance du pare-chocs ou de ses points d'attache peut en résulter. L'usage de tout type d'accessoire de prolongation de la rotule doit être considéré comme abusif.

Connecteur électrique de remorque

Le connecteur électrique de remorque se situe sous le pare-chocs arrière, du côté du conducteur.

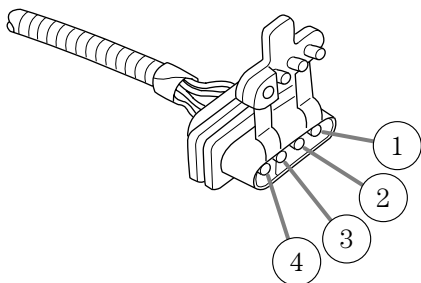

Consultez le tableau suivant pour obtenir des renseignements concernant le connecteur pour la traction d'une remorque monté en usine :

Connecteur électrique de remorque		
Couleur	Fonction	Remarques
1. Vert foncé	Clignotant droit de la remorque	Ce circuit est mis en fonction lorsque la pédale de frein est enfoncée ou que le contact est établi à l'allumage et que le clignotant droit est actionné.
2. Jaune	Clignotant gauche de la remorque	Ce circuit est mis en fonction lorsque la pédale de frein est enfoncée ou que le contact est établi à l'allumage et que le clignotant gauche est actionné.
3. Havane, blanc	Feu arrière	Circuit commandé par relais s'activant lorsque les feux de position/de phares sont allumés.
4. Blanc	Masse	Circuit assorti à celui du véhicule retournant à la masse négative de la batterie.

Pneus, jantes et chargement

Conduite avec une remorque

Lors de la traction d'une remorque :

- Ne roulez pas à plus de 112 km/h (70 mi/h) pendant les 800 premiers kilomètres (500 milles) de la traction d'une remorque et n'accélérez pas à pleins gaz.
- Désactivez le programmeur de vitesse. Il est possible que le programmeur de vitesse se désactive automatiquement lors de la traction d'une remorque sur pente abrupte et prolongée.
- Si vous devez tirer une remorque, renseignez-vous sur les règlements du code de la route en vigueur dans votre région.
- Pour éviter des changements de rapport fréquents, rétrogradez à un rapport inférieur. Cela facilite aussi le refroidissement de la boîte de vitesses. (Pour obtenir des renseignements supplémentaires à ce sujet, consultez la section *Conduite avec une boîte automatique à cinq rapports* du chapitre *Conduite*.)
- Dans des conditions particulièrement rigoureuses, soit par temps très chaud et avec une remorque qui résiste fortement au vent, il est possible que le thermomètre du liquide de refroidissement affiche une température plus élevée qu'à l'habitude. Dans ce cas, réduisez votre vitesse jusqu'à ce que la température du liquide de refroidissement revienne à la normale. Consultez la section *Thermomètre du liquide de refroidissement* du chapitre *Tableau de bord*.
- Anticipez les arrêts et freinez graduellement.
- Ne dépassez jamais le poids total combiné autorisé (PTCA) de votre véhicule, sinon des dommages internes peuvent être causés à la boîte de vitesses.

Entretien requis après la traction d'une remorque

Si vous tirez une remorque sur de longues distances, votre véhicule doit être entretenu plus fréquemment. Consultez le *Calendrier d'entretien périodique* pour obtenir de plus amples renseignements.

Conseils sur la traction d'une remorque

- Avant de prendre la route, entraînez-vous à tourner, à vous arrêter et à reculer, afin de vous familiariser avec la conduite et les réactions d'une combinaison véhicule-remorque. Pour tourner, prenez des virages plus larges, de façon à ce que les roues de la remorque ne heurtent pas le trottoir ou d'autres obstacles.
- Prévoyez une distance de freinage plus longue lorsque vous tirez une remorque avec votre véhicule.

Pneus, jantes et chargement

- Le timon de la remorque doit porter 10 à 15 % du poids de la remorque chargée.
- Si le véhicule tire souvent une remorque par temps chaud, sur terrain vallonné, au PTC, ou si ces facteurs sont combinés, il est conseillé de vidanger le pont arrière et de le remplir d'une huile synthétique pour engrenages si ce n'est déjà fait. Consultez le chapitre *Entretien et caractéristiques* pour connaître les lubrifiants à utiliser. N'oubliez pas que peu importe le lubrifiant pour pont arrière utilisé, il ne faut pas tirer une remorque pendant les 800 premiers kilomètres (500 milles) d'un véhicule neuf et il ne faut pas dépasser une vitesse de 112 km/h (70 mi/h) ni accélérer à pleins gaz durant ces 800 premiers kilomètres (500 milles).
- Après avoir parcouru environ 80 km (50 mi), vérifiez de nouveau l'attelage, les branchements électriques et le serrage des écrous de roue de la remorque.
- Si vous devez vous arrêter pendant des périodes prolongées en circulation intense par temps chaud, placez la boîte de vitesses en position P (stationnement) (boîte de vitesses automatique) ou au point mort (boîte de vitesses manuelle) dans le but de faciliter le refroidissement du moteur et de la boîte de vitesses, et accroître l'efficacité du climatiseur.
- Ne stationnez pas votre véhicule avec une remorque attelée sur un terrain en pente. Néanmoins, si cette manœuvre est indispensable, calez les roues de la remorque.

Mise à l'eau ou sortie de l'eau d'un bateau

Débranchez le câblage électrique de la remorque avant de reculer celle-ci dans l'eau. Rebranchez le câblage lorsque la remorque ne se trouve plus dans l'eau.

Lorsque vous reculez en vue de mettre un bateau à l'eau ou de le hisser :

- ne laissez pas le niveau de l'eau atteindre le bord inférieur du pare-chocs arrière;
- ne laissez pas les vagues dépasser de plus de 15 cm (6 po) le bord inférieur du pare-chocs arrière.

Pneus, jantes et chargement

Si ces directives ne sont pas respectées, l'eau risque de pénétrer dans certains organes importants du véhicule :

- y causant des dommages internes,
- et nuisant à la conduite, aux dispositifs antipollution et au bon fonctionnement du véhicule.

Remplacez le lubrifiant de pont arrière chaque fois que ce dernier a été submergé. Le lubrifiant de pont arrière n'exige aucune vérification, sauf si une fuite est soupçonnée ou si une réparation est requise.

REMORQUAGE DERRIÈRE UN VÉHICULE DE LOISIR

Respectez ces directives pour le remorquage de loisir. Un exemple de remorquage de loisir est le remorquage de votre véhicule derrière une autocaravane. Ces directives ont pour but de faire en sorte que votre boîte de vitesses ne soit pas endommagée.

Véhicules avec boîte de vitesses manuelle :

NOTA : Si vous conduisez un véhicule 4x2 ou 4x4 équipé d'une boîte de vitesses manuelle, vous devez respecter les directives suivantes pour le remorquage de loisir :

Avant le remorquage de votre véhicule :

- desserrez le frein de stationnement;
- placez le levier sélecteur au point mort;
- placez la clé de contact à la position OFF (arrêt) (3);
- la vitesse maximale recommandée est de 88 km/h (55 mi/h);
- la distance maximale recommandée est illimitée;
- sélectionnez le mode 2 roues motrices au moyen du commutateur 4 roues motrices (uniquement sur les modèles 4x4);
- le véhicule doit être remorqué vers l'avant pour ne pas endommager les éléments internes de la boîte de vitesses.

Si vous devez faire remorquer fréquemment votre véhicule 4x4 équipé d'une boîte manuelle, Mazda recommande l'achat et la pose (par un concessionnaire autorisé) d'une trousse de remorquage au point mort.

De plus, il est recommandé de suivre les directives du fabricant de l'attelage, le cas échéant.

Véhicules avec boîte de vitesses automatique :

Si vous conduisez un véhicule 4x2 ou 4x4 équipé d'une boîte de vitesses automatique, vous devez respecter les directives suivantes pour le remorquage de loisir :

- Desserrez le frein de stationnement.
- Placez la clé de contact à la position OFF (arrêt) (3).
- Mettez la boîte de vitesses en position N (point mort).
- Ne parcourez pas une distance de plus de 80 km (50 mi).
- Ne roulez pas à une vitesse supérieure à 56 km/h (35 mi/h).
- Sélectionnez le mode 2 roues motrices au moyen du commutateur 4 roues motrices (uniquement sur les modèles 4x4).
- Le véhicule doit être remorqué vers l'avant pour ne pas endommager les éléments internes de la boîte de transfert.

Dans le cas des véhicules 4x4 équipés d'une boîte de vitesses automatique, Mazda recommande l'achat et la pose (par un concessionnaire autorisé) d'une trousse de remorquage au point mort s'il faut parcourir une distance de plus de 80 km (50 mi) ou rouler à une vitesse de plus de 56 km/h (35 mi/h).

Dans le cas des véhicules à deux roues motrices à boîte de vitesses automatique, vous devez débrancher l'arbre de transmission arrière s'il faut parcourir une distance de plus de 80 km (50 mi) ou s'il faut rouler à plus de 56 km/h (35 mi/h). Mazda recommande que l'arbre de transmission soit retiré et posé uniquement par un concessionnaire autorisé. Pour le retrait et la pose de l'arbre de transmission, consultez votre concessionnaire autorisé.

Le retrait ou la pose incorrects de l'arbre de transmission risquent d'entraîner des fuites d'huile de la boîte de vitesses ou de la boîte de transfert, ainsi que des dommages à l'arbre de transmission et aux éléments internes de la boîte de vitesses et de la boîte de transfert.

CABINES DE CAMPING

Votre camionnette n'est pas recommandée pour le montage de cabines de camping.

Conduite

DÉMARRAGE

Positions du commutateur d'allumage

1. La position ACC (accessoires) permet le fonctionnement des accessoires électriques, tels que la radio, lorsque le moteur ne tourne pas.
2. La position LOCK (antivol) bloque le volant et le levier sélecteur (boîte de vitesses automatique) et permet de retirer la clé de contact.
3. La position OFF (arrêt) éteint le moteur et tous les accessoires, sans verrouiller le volant. Cette position permet également au levier sélecteur de la boîte automatique d'être déplacé de la position P (stationnement) sans que la pédale de frein ne soit enfoncée.

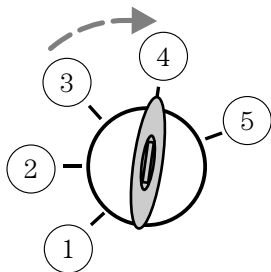

AVERTISSEMENT : Lorsque la clé dans le commutateur d'allumage est à la position OFF (arrêt), le levier sélecteur de la boîte automatique peut être déplacé de la position P (stationnement) sans que la pédale de frein ne soit enfoncée. Pour éviter un mouvement inopiné du véhicule, serrez toujours le frein de stationnement.

4. La position ON (contact) met tous les circuits électriques sous tension et allume les témoins. La clé demeure dans cette position pendant la conduite du véhicule.
5. La position START (démarrage) permet de lancer le moteur. Relâchez la clé dès que le moteur démarre.

Préparation au démarrage de votre véhicule

Le démarrage du véhicule est contrôlé par le système de commande du groupe motopropulseur.

NOTA : Ce système respecte toutes les normes canadiennes relatives aux équipements causant des interférences qui réglementent l'intensité de champ électrique des bruits radioélectriques.

Lors de la mise en marche d'un moteur à injection, n'appuyez pas sur l'accélérateur avant ou durant le démarrage. Utilisez l'accélérateur seulement lorsque le démarrage du moteur s'avère difficile. Pour obtenir

de plus amples renseignements sur le démarrage, consultez la section *Démarrage* dans le présent chapitre.

AVERTISSEMENT : Un ralenti prolongé à régime élevé peut entraîner de très hautes températures dans le moteur et dans la tuyauterie d'échappement, en plus de créer des risques d'incendie ou d'autres dommages au véhicule.

AVERTISSEMENT : Ne vous stationnez pas, ne faites pas tourner le moteur au ralenti et ne conduisez pas votre véhicule sur du gazon sec ou tout autre revêtement de sol sec. Les dispositifs antipollution ont pour effet d'élever la température du compartiment moteur et de la tuyauterie d'échappement au point de risquer un incendie sur de tels sols.

AVERTISSEMENT : Ne faites jamais démarrer le moteur dans un garage ou autre local fermé, car les gaz d'échappement sont toxiques. Ouvrez toujours la porte du garage avant de démarrer. Consultez la section *Précautions contre les gaz d'échappement* du présent chapitre.

AVERTISSEMENT : Si vous décelez une odeur de gaz d'échappement à l'intérieur de votre véhicule, faites-le immédiatement vérifier par votre concessionnaire. Ne conduisez pas si vous sentez une odeur de gaz d'échappement.

Consignes de sécurité importantes

Quand vous faites démarrer le moteur, le régime de ralenti est plus élevé afin de réchauffer le moteur. Si le régime de ralenti du moteur ne diminue pas automatiquement, faites vérifier le véhicule.

Avant le démarrage :

1. Assurez-vous que tous les occupants ont bouclé leur ceinture de sécurité. Pour obtenir de plus amples renseignements concernant l'utilisation correcte des ceintures de sécurité, consultez le chapitre *Sièges et dispositifs de retenue*.
2. Assurez-vous que les phares et tous les accessoires du véhicule sont hors fonction.

Conduite

Démarrage d'un véhicule équipé d'une boîte de vitesses automatique :

- Assurez-vous que le frein de stationnement est bien serré.

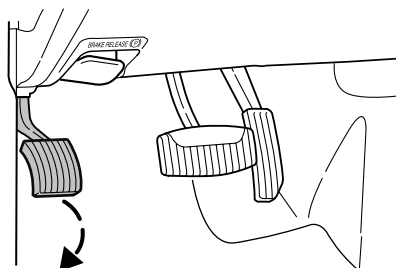

- Assurez-vous que le levier sélecteur est en position P (stationnement).

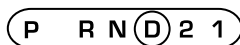

Démarrage d'un véhicule équipé d'une boîte de vitesses manuelle :

1. Assurez-vous que le frein de stationnement est bien serré.
2. Appuyez à fond sur la pédale de débrayage.

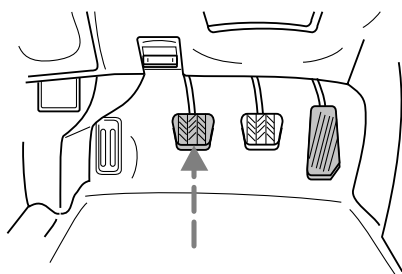

3. Tournez la clé à la position ON (contact) (4) sans atteindre la position START (démarrage) (5).

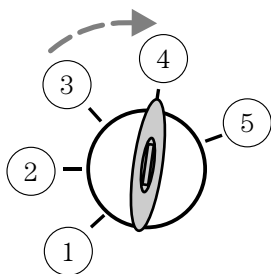

Si la clé est difficile à manœuvrer, tournez fermement le volant à gauche et à droite jusqu'à ce que la clé tourne librement. Cette situation peut se produire si :

- les roues avant ne sont pas redressées;

- l'une des roues avant est en contact avec la bordure du trottoir;
- le volant de direction est tourné lorsque le conducteur prend place dans le véhicule ou en sort.

Certains témoins s'allument brièvement. Consultez la section *Témoins et carillons* du chapitre *Tableau de bord* pour obtenir de plus amples renseignements au sujet des témoins.

Démarrage du moteur

NOTA : Chaque fois que vous mettez le moteur de votre véhicule en marche, relâchez la clé dès que le moteur démarre. Un lancement prolongé du moteur risque d'endommager le démarreur.

1. Tournez la clé à la position ON (contact) (4) sans atteindre la position START (démarrage) (5). Si la clé est difficile à manœuvrer, tournez le volant jusqu'à ce que la clé tourne librement. Cette situation peut se produire si :

- les roues avant ne sont pas redressées;
- l'une des roues avant est en contact avec la bordure du trottoir.

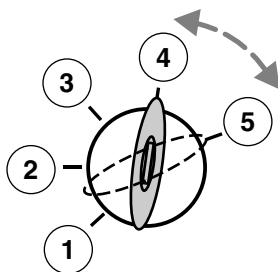

Tournez la clé à la position START (démarrage) (5), puis relâchez-la dès que le moteur démarre. Un lancement prolongé du moteur risque d'endommager le démarreur.

NOTA : Si le moteur ne démarre pas dans les cinq secondes au premier essai, coupez le contact, attendez 10 secondes, puis essayez de nouveau. Si le moteur ne démarre toujours pas, appuyez à fond sur l'accélérateur et essayez de nouveau. Ceci permettra de lancer le moteur tout en coupant l'injection d'essence, dans l'éventualité où le moteur serait noyé.

Précautions contre les gaz d'échappement

Le monoxyde de carbone est présent dans les gaz d'échappement. Prenez les mesures nécessaires pour éviter d'en subir les effets nocifs.

AVERTISSEMENT : Si vous décelez une odeur de gaz d'échappement à l'intérieur de votre véhicule, faites-le immédiatement vérifier par votre concessionnaire. Ne conduisez pas si vous sentez une odeur de gaz d'échappement.

Conduite

Information importante concernant la ventilation

Si vous laissez le moteur tourner au ralenti alors que votre véhicule est arrêté pendant une longue période de temps, baissez les glaces d'au moins 2,5 cm (1 po) ou réglez les commandes de chauffage et de climatisation de façon à laisser pénétrer de l'air frais dans l'habitacle.

CHAUFFE-MOTEUR (SELON L'ÉQUIPEMENT)

Le chauffe-moteur est destiné à réchauffer le liquide de refroidissement du moteur, ce qui facilite le démarrage et génère une réponse rapide du dispositif de chauffage et de dégivrage de l'habitacle. L'utilisation d'un chauffe-moteur est fortement recommandée si vous habitez une région où la température peut être inférieure à -23 °C (-10 °F). Pour obtenir les meilleurs résultats possibles, branchez le chauffe-moteur au moins trois heures avant de faire démarrer votre véhicule. Vous pouvez brancher le chauffe-moteur le soir pour faciliter le démarrage le lendemain matin.

AVERTISSEMENT : Pour réduire les risques de décharges électriques, ne branchez pas le chauffe-moteur sur un circuit électrique qui n'est pas mis à la terre ou avec un adaptateur à deux broches.

FREINS

Les bruits de frein occasionnels sont normaux. Si un grincement métallique continu se fait entendre pendant le freinage, les garnitures de frein sont peut-être complètement usées. Faites-les vérifier par un concessionnaire autorisé. Si des vibrations ou des secousses continues sont ressenties dans le volant pendant le freinage, faites vérifier le véhicule par un concessionnaire autorisé.

Consultez la section *Témoin du circuit de freinage* du chapitre *Tableau de bord* pour obtenir de l'information relative à ce témoin.



Système de freins antiblocage aux quatre roues (ABS)

Ce véhicule est équipé de freins antiblocage (ABS) et par conséquent, un bruit provenant de la pompe hydraulique peut se faire entendre et une pulsation peut être ressentie au niveau de la pédale lors d'un freinage antiblocage. Des pulsations de la pédale accompagnées de bruit lors d'un freinage d'urgence ou d'un freinage sur du gravier, des bosses, des routes

mouillées ou enneigées sont normales et indiquent le bon fonctionnement du système de freinage antiblocage.

NOTA : Les freins antiblocage effectuent un autodiagnostic lorsque le moteur est mis en marche et que vous commencez à rouler.

Vous pourriez entendre un bref bruit mécanique pendant cette vérification. Ceci est normal. En cas d'anomalie, le témoin de défaillance du freinage antiblocage s'allume. Si des vibrations ou des secousses continues sont ressenties dans le volant pendant le freinage, faites vérifier le véhicule par un concessionnaire autorisé.

La fonction antiblocage entre en jeu dès que le module détecte la possibilité de blocage d'une roue lors d'un freinage, en compensant cette tendance. Les freins antiblocage empêchent le blocage des roues, même si les freins sont fermement serrés. L'illustration à droite montre la trajectoire d'un

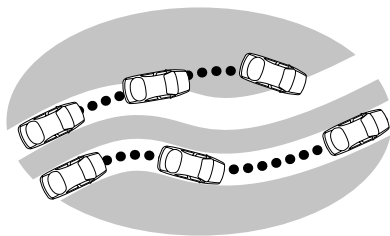

véhicule équipé de freins antiblocage (en bas), comparée à celle d'un véhicule qui n'en est pas équipé (en haut), lors d'un freinage brusque avec perte d'adhérence du système de freinage avant.

AVERTISSEMENT : La fonction antiblocage des freins ne réduit pas le temps requis pour le freinage, ni les distances de freinage dans tous les cas. Prévoyez toujours une distance suffisante entre votre véhicule et celui qui vous précède.

Méthode de freinage avec freins antiblocage (ABS)

Si vous devez faire un freinage d'urgence, appuyez sur la pédale de frein sans la relâcher. Ne freinez pas par petits coups successifs, car l'efficacité des freins antiblocage s'en trouverait réduite et la distance d'arrêt requise pour le véhicule serait accrue. Le freinage antiblocage entrera immédiatement en fonction pour vous permettre de conserver la maîtrise du véhicule en situation de freinage brusque ou de chaussée glissante. Veuillez toutefois noter que le freinage antiblocage ne réduit pas la distance de freinage.

Conduite

Témoin de défaillance du freinage antiblocage

Le témoin du freinage antiblocage s'allume brièvement au tableau de bord lorsque le commutateur d'allumage est tourné à la position ON (contact). Si le témoin ne s'allume pas au démarrage, demeure allumé ou clignote, cela peut indiquer que le système de freinage antiblocage ne fonctionne pas et qu'il doit être réparé.



Même si le freinage antiblocage est hors fonction, vous pouvez utiliser le freinage standard. (Si le témoin de frein s'allume une fois le frein de stationnement desserré, faites vérifier votre système de freinage dès que possible par un concessionnaire autorisé.)



Frein de stationnement

Serrez le frein de stationnement chaque fois que vous stationnez le véhicule. Pour serrer le frein de stationnement, enfoncez la pédale de frein jusqu'à la butée.

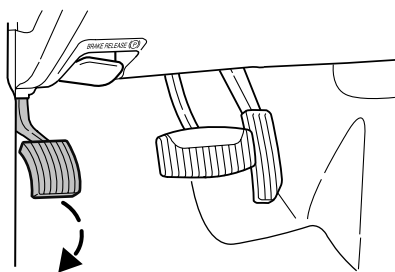

Lorsque le contact est mis, le témoin de frein du tableau de bord s'allume et reste allumé jusqu'à ce que le frein de stationnement soit desserré.



AVERTISSEMENT : Serrez toujours le frein de stationnement à fond et assurez-vous que le levier sélecteur est bien verrouillé à la position P (stationnement) (boîte de vitesses automatique) ou en première (1) (boîte de vitesses manuelle).

NOTA : L'utilisation du frein de stationnement n'est pas recommandée pour arrêter un véhicule en mouvement. Vous pouvez toutefois vous en servir en cas d'urgence comme frein de secours si les freins réguliers font défaut. Cependant, étant donné que le frein de stationnement n'agit que sur les roues arrière, la distance de freinage sera considérablement accrue et le comportement du véhicule s'en ressentira.

Pour desserrer le frein, tirez sur le levier de déverrouillage.

La conduite avec le frein de stationnement serré a pour effet d'user rapidement les garnitures de frein et d'augmenter la consommation de carburant.

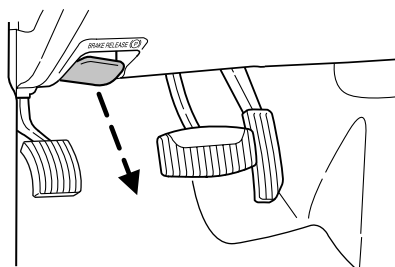

DIRECTION

Votre véhicule est équipé d'une direction assistée. La direction assistée emprunte l'énergie du moteur afin de réduire l'effort fourni par le conducteur pour diriger le véhicule.

Pour éviter d'endommager la pompe de servodirection :

- Ne maintenez jamais le volant tourné vers l'extrême droite ou l'extrême gauche pendant plus de quelques secondes lorsque le moteur tourne.
- Ne conduisez pas votre véhicule si le niveau du liquide de la pompe de direction assistée se trouve sous le repère MIN du réservoir.
- La direction émet un certain bruit de fonctionnement, ce qui est normal. Si le bruit est excessif, vérifiez le niveau de liquide dans le réservoir de la pompe de direction assistée avant de consulter votre concessionnaire autorisé.
- Un effort important ou changeant au volant peut être causé par un niveau de liquide insuffisant dans le réservoir de la pompe de direction assistée. Vérifiez le niveau de liquide dans le réservoir de la pompe de direction assistée avant de consulter votre concessionnaire autorisé.
- Ne dépassez pas le repère MAX du réservoir de la pompe de direction assistée, ce qui pourrait occasionner une fuite au réservoir.

Conduite

En cas de panne de la direction assistée (ou si le moteur est arrêté), le volant peut être tourné, mais l'effort requis est accru.

Si la direction a tendance à dévier ou à tirer, vérifiez la présence des problèmes suivants :

- gonflage insuffisant des pneus d'une ou de plusieurs roues
- répartition inégale du chargement du véhicule
- chaussée fortement bombée en son centre
- forts vents latéraux
- déréglage de la géométrie des roues du véhicule
- éléments de la suspension desserrés ou usés

PONT ARRIÈRE AUTOBLOQUANT (SELON L'ÉQUIPEMENT)

Ce pont améliore l'adhérence sur chaussée glissante, particulièrement lorsqu'une roue patine. Dans des conditions normales de conduite, le fonctionnement du pont autobloquant est identique à celui d'un pont arrière standard. Ce type de pont peut être légèrement bruyant ou transmettre certaines vibrations en virages serrés à faible vitesse. Ce phénomène est normal et n'indique pas une défectuosité du pont.

PRÉPARATION À LA CONDUITE

AVERTISSEMENT : Les véhicules utilitaires ont un taux de capotage significativement plus élevé que les autres types de véhicules.

AVERTISSEMENT : En cas de capotage du véhicule, les risques de blessures mortelles sont nettement plus grands pour une personne qui ne porte pas sa ceinture de sécurité que pour une personne qui la porte.

Votre véhicule est équipé de pneus plus larges et sa garde au sol est plus élevée. Son centre de gravité est donc plus élevé que celui d'une voiture de tourisme.

AVERTISSEMENT : La conduite des véhicules utilitaires et des véhicules à quatre roues motrices qui ont un centre de gravité élevé est différente de celle des véhicules qui ont un centre de gravité plus bas. Les véhicules utilitaires et les véhicules à quatre roues motrices ne sont pas conçus pour prendre des virages à haute vitesse comme peuvent le faire les voitures de tourisme, au même titre que les voitures de sport surbaissées ne sont pas conçues pour la conduite tout-terrain. Évitez les virages brusques, les vitesses excessives et les manœuvres abruptes avec de tels véhicules. Une conduite dangereuse accroît les risques de perte de maîtrise du véhicule, de renversement ainsi que de blessures graves ou mortelles aux occupants.

AVERTISSEMENT : Lorsqu'un véhicule à centre de gravité élevé est chargé, ses caractéristiques diffèrent de celles d'un véhicule non chargé. Pendant la conduite d'un véhicule lourdement chargé, prenez des mesures de sécurité exceptionnelles. Conduisez à une vitesse réduite et prévoyez une plus longue distance de freinage.

FONCTIONNEMENT DE LA BOÎTE DE VITESSES AUTOMATIQUE (SELON L'ÉQUIPEMENT)

Verrouillage du levier sélecteur

Votre véhicule est doté d'un dispositif de verrouillage du levier sélecteur qui empêche de désengager celui-ci de la position P (stationnement) lorsque le contact est mis tant que la pédale de frein n'est pas enfoncée.

Si vous ne pouvez pas dégager le levier sélecteur de la position P (stationnement) même lorsque le contact est mis et que la pédale de frein est enfoncée, procédez de la façon qui suit.

Conduite

1. Serrez le frein de stationnement, tournez la clé à la position LOCK (antivol), puis retirez-la.
2. Réinsérez la clé et placez-la à la position OFF (arrêt). **Appuyez sur la pédale de frein et placez la boîte de vitesses en position N (point mort).**

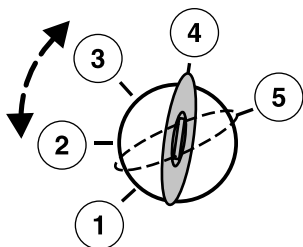

AVERTISSEMENT : Lorsque la clé dans le commutateur d'allumage est à la position OFF (arrêt), le levier sélecteur de la boîte automatique peut être déplacé de la position P (stationnement) sans que la pédale de frein ne soit enfoncée. Pour éviter un mouvement inopiné du véhicule, serrez toujours le frein de stationnement.

3. Faites démarrer le moteur.

Si vous devez avoir recours à la méthode ci-dessus pour déverrouiller le levier sélecteur, il est possible que le fusible de ce circuit soit grillé ou que les feux de freinage soient défectueux. Consultez la section *Fusibles et relais* du chapitre *Dépannage*.

AVERTISSEMENT : Ne conduisez pas votre véhicule avant d'avoir vérifié le bon fonctionnement des feux de freinage.

AVERTISSEMENT : Serrez toujours fermement le frein de stationnement et assurez-vous que le levier sélecteur est en position P (stationnement). Tournez la clé en position LOCK (antivol) et retirez-la du commutateur d'allumage avant de quitter le véhicule.

AVERTISSEMENT : Si le témoin de frein reste allumé alors que le frein de stationnement est complètement desserré, il se peut que les freins soient défectueux. Consultez votre concessionnaire autorisé.

Conduite avec boîte de vitesses automatique à cinq rapports (selon l'équipement)

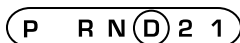

Ce véhicule est équipé d'une stratégie adaptative de passage des vitesses. La stratégie adaptative de passage des vitesses offre un meilleur fonctionnement de la boîte de vitesses et une qualité optimale des passages de vitesses. Lorsque la batterie du véhicule a été débranchée pour l'entretien ou une réparation, la boîte de vitesses devra réapprendre les paramètres de stratégie de passage des vitesses de la même façon que les stations de radio doivent être reprogrammées quand la batterie du véhicule est débranchée. La stratégie adaptative de passage des vitesses permet à la boîte de vitesses de réapprendre ces paramètres de fonctionnement. Ce processus de réapprentissage peut nécessiter plusieurs passages en vitesses supérieures et rétrogradations. Des changements de vitesses plus fermes peuvent se produire au moment de ce réapprentissage. Après ce processus de réapprentissage, les changements de vitesses normaux et les seuils de changements reprendront.

AVERTISSEMENT : Maintenez la pédale de frein enfoncée pendant que vous déplacez le levier de vitesse de la position P (stationnement) à une autre position. Si vous ne maintenez pas la pédale de frein enfoncée, votre véhicule peut se déplacer inopinément et blesser quelqu'un.

Stationnement (P)

Cette position bloque la boîte de vitesses et empêche les roues arrière de tourner.

Pour engager un rapport de vitesse :

- Faites démarrer le moteur.
- Appuyez sur la pédale de frein.
- Engagez la boîte de vitesses au rapport choisi.

Pour placer la boîte de vitesses en position P (stationnement) :

- Immobilisez totalement votre véhicule.
- Déplacez le levier sélecteur et placez-le en position P (stationnement) en veillant à ce qu'il soit bien bloqué en place.

Conduite

AVERTISSEMENT : Serrez toujours fermement le frein de stationnement et assurez-vous que le levier sélecteur est en position P (stationnement). Tournez la clé en position LOCK (antivol) et retirez-la du commutateur d'allumage avant de quitter le véhicule.

Marche arrière (R)

Lorsque le levier sélecteur est en position R (marche arrière), le véhicule recule. Immobilisez toujours complètement le véhicule avant de placer le levier sélecteur en position R (marche arrière) ou de l'en sortir.

Point mort (N)

Lorsque le levier sélecteur est en position N (point mort), vous pouvez faire démarrer le moteur et les roues peuvent tourner librement. À cette position, maintenez la pédale de frein enfoncée.

ⓓ (Surmultipliée)

Il s'agit de la position normale de conduite pour optimiser la consommation de carburant. La boîte de vitesses monte et descend les rapports de la première à la cinquième vitesse. ⓓ Le fonctionnement de la surmultipliée peut être neutralisé en appuyant sur le contacteur d'annulation de surmultipliée sur l'extrémité du levier de vitesse.

Ceci activera le témoin d'annulation de la surmultipliée et mettra la marche avant en fonction.

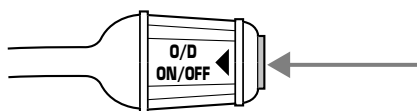

O/D
OFF

Marche avant (non illustré)

La marche avant est activée lorsque le commutateur d'annulation de surmultipliée est enfoncé.

- Cette position permet d'utiliser tous les rapports de marche avant, sauf la surmultipliée.
- Le témoin d'annulation de la surmultipliée s'allume.
- Le frein moteur est disponible.
- Cette position doit être utilisée lorsque les conditions routières occasionnent des changements de vitesse trop fréquents entre la surmultipliée et les autres rapports. Exemples : la circulation en ville, les régions montagneuses, les charges lourdes, le remorquage et l'utilisation du frein moteur.

- Pour retourner au mode de surmultipliée, appuyez sur le contacteur d'annulation de la surmultipliée. Le témoin d'annulation de la surmultipliée s'éteindra.
- Le retour au mode de surmultipliée s'effectue automatiquement chaque fois que la clé est tournée à la position d'arrêt.

Deuxième imposée (2)

Utilisez la deuxième imposée (2) pour démarrer sur chaussée glissante ou pour accroître le frein moteur en descente.

Première imposée (1)

- Procure un frein moteur maximal.
- Permet les passages à des vitesses supérieures par le déplacement du levier sélecteur.
- Ne permet pas la rétrogradation en première (1) à vitesse élevée; permet la rétrogradation en première (1) à basse vitesse seulement.

Rétrogradations forcées

- Permisses en position **D** (surmultipliée) ou en marche avant.
- Enfoncez totalement l'accélérateur.
- Permet la sélection du rapport approprié sur la boîte de vitesses.

FUNCTIONNEMENT DE LA BOÎTE DE VITESSES MANUELLE (SELON L'ÉQUIPEMENT)

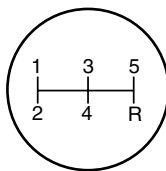

Utilisation de l'embrayage

La boîte de vitesses manuelle est dotée d'un dispositif de verrouillage du démarreur qui empêche le lancement du moteur si la pédale d'embrayage n'est pas complètement enfoncée.

Pour démarrer le moteur :

1. Assurez-vous que le frein de stationnement est bien serré.
2. Appuyez à fond sur la pédale d'embrayage, puis mettez le levier sélecteur au point mort.

Conduite

3. Mettez le moteur en marche, puis appuyez sur la pédale de frein et desserrez le frein de stationnement.
4. Déplacez le levier de vitesse au rapport désiré, 1 (première) ou R (marche arrière), puis relâchez doucement la pédale de débrayage tout en appuyant graduellement sur la pédale d'accélérateur.

Durant chaque passage, la pédale d'embrayage doit être totalement enfoncée. Assurez-vous que le tapis de sol est bien placé afin qu'il n'empêche pas l'enfoncement total de la pédale de débrayage.

Des efforts accrus peuvent être requis pour les passages de vitesses et une usure prématurée des composants de la boîte de vitesses ou des dommages à la transmission peuvent survenir si vous n'enfonchez pas totalement la pédale d'embrayage.

Ne conduisez pas en laissant votre pied sur la pédale d'embrayage et ne vous servez jamais de cette pédale pour maintenir votre véhicule immobile dans une côte. De telles manœuvres ont pour effet d'user prématurément l'embrayage.

Seuils de passage des vitesses recommandés

Effectuez les rétrogradations de rapports selon les tableaux suivants en fonction de votre combinaison spécifique moteur/organes de transmission :

Passages à un rapport supérieur		
Changement de rapport de :	Position de la boîte de transfert (selon l'équipement)	
	2WD et 4H	4L
1 à 2	16 km/h (10 mi/h)	6 km/h (4 mi/h)
2 à 3	26 km/h (19 mi/h)	10 km/h (8 mi/h)
3 à 4	43 km/h (28 mi/h)	16 km/h (12 mi/h)
4 à 5 (surmultipliée)	68 km/h (40 mi/h)	26 km/h (16 mi/h)

Vitesses de rétrogradation maximales		
Changement de rapport de :	Position de la boîte de transfert (selon l'équipement)	
	2WD et 4H	4L
5 (surmultipliée) à 4	88 km/h (55 mi/h)	34 km/h (22 mi/h)
4 à 3	72 km/h (45 mi/h)	27 km/h (18 mi/h)
3 à 2	56 km/h (35 mi/h)	21 km/h (14 mi/h)
2 à 1	32 km/h (20 mi/h)	11 km/h (8 mi/h)

Marche arrière (R)

1. Immobilisez complètement le véhicule avant de placer le levier sélecteur en marche arrière (R). Si cette précaution n'est pas prise, la boîte de vitesses risque d'être endommagée.
 2. Déplacez le levier sélecteur au point mort et attendez au moins trois secondes avant de passer en marche arrière (R).
- Le levier sélecteur ne peut être mis en marche arrière (R) qu'en le déplaçant à la gauche de la position de troisième (3) et de quatrième (4) vitesse avant d'engager la marche arrière (R). Il s'agit d'un dispositif de blocage qui empêche le passage accidentel en marche arrière (R) à partir de la surmultipliée (5).

Stationnement de votre véhicule

1. Enfoncez la pédale de frein et placez le levier sélecteur en position N (point mort).
2. Serrez le frein de stationnement à fond, puis engagez la première (1).
3. Coupez le contact.

AVERTISSEMENT : Ne stationnez pas le véhicule lorsque la boîte-pont est au point mort. Le véhicule peut se déplacer inopinément et blesser quelqu'un. Utilisez la première et serrez le frein de stationnement à fond.

Retrait de la clé

Coupez le contact, poussez le levier de dégageur (situé au-dessus du commutateur d'allumage), puis tournez la clé vers vous et retirez-la.



Si votre véhicule s'enlise dans la boue ou dans la neige

Si votre véhicule s'enlise dans la boue ou dans la neige, il est possible de le dégager en passant successivement en marche avant et en marche arrière pour effectuer un mouvement de va-et-vient uniforme tout en

Conduite

effectuant un arrêt entre chaque déplacement. Appuyez légèrement sur la pédale d'accélérateur dans chaque rapport.

N'utilisez pas cette méthode de va-et-vient si le moteur n'a pas atteint sa température normale de fonctionnement, car la boîte de vitesses pourrait alors être endommagée.

Ne continuez pas cette manœuvre pendant plus d'une minute, car la boîte de vitesses et les pneus risqueraient d'être endommagés et le moteur pourrait surchauffer.

CONDUITE EN MODE 4 ROUES MOTRICES (4X4) (SELON L'ÉQUIPEMENT)

AVERTISSEMENT : Des renseignements importants sur l'utilisation sécuritaire de ce type de véhicule se trouvent à la section Préparatifs avant la conduite du présent chapitre.

Le mode 4 roues motrices (4x4) répartit la puissance aux quatre roues du véhicule. Il ne devrait pas être utilisé sur une chaussée sèche puisque ceci pourrait provoquer des dommages à la transmission.

Si votre véhicule est équipé du dispositif de sélection électronique 4x4 en marche et que vous sélectionnez le mode 4X4 LOW (4 roues motrices, gamme basse) pendant que le véhicule roule à plus de 5 km/h (3 mi/h), le système à quatre roues motrices ne s'engagera pas. Il s'agit d'une situation normale qui ne doit pas vous inquiéter. Consultez la section *Passage et sortie du mode 4X4 LOW (4 roues motrices, gamme basse)* pour connaître son fonctionnement.

Témoins du mode 4 roues motrices de la boîte de transfert

- **4x4** – s'allume brièvement lors du démarrage. Il s'allume lorsque le mode 4H (4 roues motrices gamme haute) est engagé. **4x4**
- **4X4 LOW** – s'allume brièvement lors du démarrage. Il s'allume lorsque le mode 4L (4 roues motrices gamme basse) est engagé. **4x4 LOW**

Boîte de transfert à commande électrique (selon l'équipement)

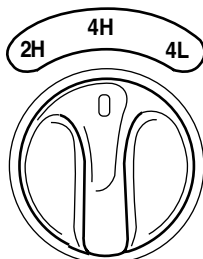

2H (2 roues motrices, gamme haute) – puissance fournie aux roues arrière seulement; utilisé pour la conduite sur route et autoroute.

4H (4 roues motrices, gamme haute) – utilisé pour obtenir une adhérence supplémentaire pour la conduite sur des chaussées enneigées ou glacées ou pour la conduite hors route. Ce mode n'est pas conçu pour une utilisation sur chaussée sèche.

4L (4 roues motrices gamme basse) – utilise une démultiplication supérieure pour procurer une puissance maximale aux quatre roues. Ce mode est conçu seulement pour les applications hors route telles que la conduite dans le sable, la descente de pentes raides ou la traction d'objets lourds. Le mode 4L (4 roues motrices, gamme basse) ne peut pas être engagé lorsque le véhicule est en mouvement; ceci est tout à fait normal et ne doit pas vous inquiéter. Consultez la section *Passage du/au mode 4 roues motrices* pour connaître son fonctionnement.

Passage entre les modes 2H (2 roues motrices, gamme haute) et 4H (4 roues motrices, gamme haute)

- Déplacez le sélecteur de la boîte de transfert de la position 2H (2 roues motrices, gamme haute) à la position 4H (4 roues motrices, gamme haute) à n'importe quelle vitesse de marche avant.

NOTA : N'exécutez pas cette opération si les roues arrière patinent.

Passage et sortie du mode 4L (4 roues motrices, gamme basse)

1. Immobilisez complètement votre véhicule.
2. Appuyez sur la pédale de frein.
3. Pour les véhicules équipés d'une boîte de vitesses automatique, placez le levier au point mort (N); pour les véhicules équipés d'une boîte de vitesses manuelle, appuyez sur la pédale de débrayage.
4. Placez le sélecteur de la boîte de transfert à la position désirée.

Conduite

- Si vous déplacez le sélecteur à la position 4L, attendez que le témoin du mode 4 roues motrices gamme basse **s'allume** au tableau de bord pour indiquer que le changement de gamme est complété.
- Si vous déplacez le sélecteur hors de la position 4L, attendez que le témoin du mode 4 roues motrices gamme basse **s'éteigne** au tableau de bord pour indiquer que le changement de gamme est complété.

Conduite tout-terrain en mode 4 roues motrices

Votre véhicule est spécialement équipé pour la conduite sur le sable, dans la neige, dans la boue et sur terrain accidenté. Il comporte des caractéristiques différentes des véhicules classiques, tant en conduite sur route qu'en conduite tout-terrain.

Ce en quoi votre véhicule diffère des autres véhicules

Les camionnettes et les véhicules utilitaires peuvent se distinguer de certains autres véhicules. Votre véhicule peut être plus élevé pour permettre la conduite sur des terrains accidentés sans risque de rester pris ou d'endommager des composants du dessous de la carrosserie.

Ces différences, qui rendent votre véhicule plus polyvalent qu'un véhicule classique, peuvent aussi rendre sa maniabilité très différente de celle d'une voiture conventionnelle.

Il est important de garder la maîtrise de la direction, en particulier sur terrain accidenté. Comme les variations de terrain peuvent provoquer de vives réactions de la direction, tenez toujours le volant par le pourtour. Ne tenez pas le volant par ses rayons.

Conduisez prudemment pour éviter les dommages causés par des obstacles dissimulés, comme les grosses roches ou les souches.

Vous devriez connaître le relief du secteur où vous vous rendez (en étudiant des cartes détaillées au besoin) avant de vous y aventurer. Décidez du trajet à suivre avant le départ. Pour garder la maîtrise de la direction et du freinage, il est indispensable que les quatre roues touchent le sol et qu'elles tournent sans patiner ni dérapier.

Principes de base

- N'utilisez pas les modes 4 roues motrices sur les revêtements durs et secs. Cela produit un bruit excessif, use les pneus et peut endommager les composants de la transmission. Les modes 4 roues motrices ne sont prévus que pour des surfaces glissantes ou non pavées.
- Conduisez lentement en cas de forts vents latéraux, car ceux-ci peuvent affecter la maniabilité du véhicule.

- Faites preuve d'une grande prudence lorsque vous conduisez sur une route rendue glissante par du sable, de l'eau, du gravier, de la neige ou de la glace.

Si le véhicule quitte la chaussée

- Si le véhicule quitte la chaussée, ralentissez, mais évitez tout freinage brusque. Ramenez doucement le véhicule sur la chaussée, mais seulement après avoir ralenti. Ne tournez pas le volant brusquement pendant que vous ramenez le véhicule sur la route.
- Il peut être plus sûr de ralentir graduellement sur le tablier ou sur l'accotement avant de revenir sur la route. Vous risquez de perdre la maîtrise du véhicule si vous ne ralentissez pas ou si vous tournez le volant brusquement.
- Il peut être préférable de heurter de petits obstacles, tels que des balises réfléchissantes, et de subir des dommages mineurs au véhicule, plutôt que de tenter de revenir brusquement sur la chaussée, ce qui peut entraîner la perte de maîtrise et le renversement du véhicule. N'oubliez pas que votre sécurité et celle d'autrui doivent constituer votre première préoccupation.

AVERTISSEMENT : La conduite des véhicules utilitaires et des véhicules à quatre roues motrices qui ont un centre de gravité élevé est différente de celle des véhicules qui ont un centre de gravité plus bas. Les véhicules utilitaires et les véhicules à quatre roues motrices ne sont pas conçus pour prendre des virages à haute vitesse comme peuvent le faire les voitures de tourisme, au même titre que les voitures de sport surbaissées ne sont pas conçues pour la conduite tout-terrain. Évitez les virages brusques, les vitesses excessives et les manœuvres abruptes avec de tels véhicules. Une conduite dangereuse accroît les risques de perte de maîtrise du véhicule, de renversement ainsi que de blessures graves ou mortelles aux occupants.

Si votre véhicule s'enlise

Si votre véhicule reste pris, il est possible de le dégager par mouvement de va-et-vient en passant successivement en marche avant et en marche arrière d'une façon uniforme, avec un arrêt entre chaque cycle. Appuyez légèrement sur la pédale d'accélérateur dans chaque rapport.

N'utilisez pas cette méthode de va-et-vient si le moteur n'a pas atteint sa température normale de fonctionnement, car la boîte de vitesses pourrait alors être endommagée.

Conduite

Ne continuez pas cette manœuvre pendant plus de quelques minutes, car la boîte de vitesses et les pneus risqueraient d'être endommagés et le moteur pourrait surchauffer.

AVERTISSEMENT : Ne faites pas patiner les roues à plus de 56 km/h (35 mi/h). Les pneus pourraient éclater et infliger des blessures à un passager ou à une personne se trouvant à proximité.

Manœuvres d'urgence

- Dans une situation d'urgence inévitable où un virage brusque doit être effectué, assurez-vous de ne pas survivre le véhicule, c'est-à-dire, ne tournez le volant qu'avec la rapidité et à l'angle nécessaires afin d'éviter l'obstacle. Donner des coups de volant a pour effet de réduire la maîtrise du véhicule et non de l'augmenter. N'appuyez pas brusquement sur l'accélérateur ou sur la pédale de frein pour accélérer ou ralentir. Évitez de donner des coups de volant, d'accélérer ou de freiner brusquement, ce qui pourrait vous faire perdre la maîtrise du véhicule et entraîner son renversement ou des blessures. Utilisez toute la surface de la route à votre disposition pour redresser la trajectoire du véhicule.
- En cas d'arrêt d'urgence, éviter de faire patiner les roues et essayez de ne pas donner de coup de volant.

AVERTISSEMENT : La conduite des véhicules utilitaires et des véhicules à quatre roues motrices qui ont un centre de gravité élevé est différente de celle des véhicules qui ont un centre de gravité plus bas. Les véhicules utilitaires et les véhicules à quatre roues motrices ne sont pas conçus pour prendre des virages à haute vitesse comme peuvent le faire les voitures de tourisme, au même titre que les voitures de sport surbaissées ne sont pas conçues pour la conduite tout-terrain. Évitez les virages brusques, les vitesses excessives et les manœuvres abruptes avec de tels véhicules. Une conduite dangereuse accroît les risques de perte de maîtrise du véhicule, de renversement ainsi que de blessures graves ou mortelles aux occupants.

- Si le revêtement change, par exemple du béton au gravier, le comportement du véhicule sera différent (direction, accélération ou freinage). Encore une fois, évitez les manœuvres brusques.

Conduite sur le sable

Si vous conduisez sur le sable, essayez de garder les quatre roues sur la partie la plus ferme de la piste. Ne réduisez pas la pression des pneus. Rétrogradez plutôt et avancez à vitesse régulière. Appuyez lentement sur l'accélérateur et évitez de faire patiner les roues.

Conduite dans l'eau et dans la boue

Si vous devez traverser une nappe d'eau profonde, conduisez lentement, car l'adhérence et le freinage peuvent être limités.

Avant de traverser une nappe d'eau, déterminez-en la profondeur. Si possible, évitez de traverser les nappes qui immergeraient les moyeux et conduisez lentement. Si de l'eau atteint le circuit d'allumage, le moteur peut caler.

Après avoir traversé un plan d'eau, essayez toujours les freins, car des freins humides ne sont pas aussi efficaces que des freins secs. Pour accélérer le séchage des freins, freinez doucement à quelques reprises tout en roulant à basse vitesse.

Après avoir conduit dans la boue, nettoyez les pneus et les arbres de transmission. L'accumulation de boue sur les roues et les pièces rotatives crée un déséquilibre qui est susceptible d'endommager les éléments de la transmission.

Si la boîte de vitesses, la boîte de transfert ou le pont avant ont été immergés dans l'eau, vérifiez-en les liquides et vidangez au besoin.

La conduite dans de l'eau assez profonde pour immerger le tube de mise à l'air libre de la boîte de vitesses peut provoquer de sérieux dommages internes à celle-ci.

Remplacez l'huile du pont arrière chaque fois que celui-ci a été submergé. Le pont arrière ne requiert normalement aucune vidange pendant toute la vie utile du véhicule. Le lubrifiant de pont arrière n'exige aucune vérification, sauf si une fuite est soupçonnée ou si une réparation est requise.

Conduite sur terrain vallonné ou en pente

Sur terrain vallonné, évitez de conduire perpendiculairement à la pente ou de tourner sur des pentes très inclinées, car le véhicule risquerait de perdre son adhérence et de déraiper latéralement. Conduisez toujours dans le sens de la pente, en montée ou en descente, ou évitez la pente tout simplement. Ne franchissez pas le sommet d'une crête sans voir de l'autre côté.

Conduite

Rétrogradez avant d'attaquer une pente très inclinée plutôt que de démarrer dans un rapport élevé de la boîte et devoir rétrograder ensuite. De cette façon, les contraintes imposées au moteur et les risques qu'il cale seront réduits.

Lors de la descente de pentes très inclinées, évitez de freiner brusquement. Rétrogradez à un rapport inférieur pour bénéficier de l'effet du frein moteur.

Si le programmeur de vitesse est en marche et que vous montez une pente abrupte, la vitesse de votre véhicule peut être considérablement réduite, particulièrement si le véhicule est lourdement chargé.

Si la vitesse du véhicule diminue de plus de 16 km/h (10 mi/h), le programmeur de vitesse est automatiquement désactivé. Rétablissez la vitesse avec l'accélérateur.

Si le programmeur de vitesse est désactivé à la suite de la montée d'une côte, rétablissez la vitesse programmée en appuyant sur la touche SET ACCEL et en la maintenant enfoncée (pour rétablir la vitesse du véhicule à plus de 50 km/h [30 mi/h]).

La boîte de vitesses automatique peut fréquemment changer de rapport lors de la montée d'une pente abrupte. Vous pouvez éliminer les changements de vitesses fréquents en passant de la surmultipliée **D** à un rapport inférieur.

Conduite sur la neige et sur la glace

Sur la neige et sur la glace, un véhicule à 4 roues motrices est avantage par rapport à un véhicule à 2 roues motrices. Néanmoins, un véhicule à 4 roues motrices peut déraiper comme n'importe quel autre véhicule.

Sur la neige et sur la glace, évitez tout changement brusque de vitesse ou de direction. Pour démarrer lorsque le véhicule est à l'arrêt, appuyez sur la pédale d'accélérateur lentement et graduellement.

Lors du freinage, appuyez sur la pédale de frein comme vous le feriez normalement. Pour assurer un bon fonctionnement des freins antiblocage, maintenez une pression régulière sur la pédale de frein.

Prévoyez toujours une distance suffisante entre votre véhicule et celui qui le précède pour pouvoir vous arrêter sans risque. Conduisez plus lentement qu'à l'habitude et pensez à utiliser un rapport plus bas.

CONDUITE DANS L'EAU

Si la conduite dans une nappe d'eau profonde ne peut être évitée, conduisez très lentement, plus particulièrement si vous ne connaissez pas la profondeur de celle-ci. Ne traversez jamais un plan d'eau si le niveau dépasse la partie inférieure des jantes (automobiles) ou la partie inférieure des moyeux de roue (camions).

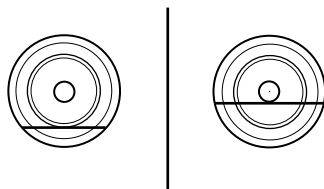

Les capacités d'adhérence ou de freinage du véhicule sont limitées lorsque ce dernier se déplace dans l'eau. En outre, l'eau pourrait pénétrer dans le circuit d'admission d'air du moteur et causer d'importants dommages ou le calage du moteur. **La conduite dans de l'eau assez profonde pour immerger le tube de mise à l'air libre de la boîte de vitesses peut provoquer de sérieux dommages internes à celle-ci.**

Une fois le véhicule hors de l'eau, séchez toujours les freins en conduisant votre véhicule lentement tout en appliquant une légère pression sur la pédale de frein. Des freins humides ne sont pas aussi efficaces que des freins secs.

FEUX DE DÉTRESSE

La commande des feux de détresse est située sur la colonne de direction, juste derrière le volant.

Les feux de détresse fonctionnent dans toutes les positions du commutateur d'allumage. Ils fonctionnent aussi lorsque la clé n'est pas dans le commutateur.

Enfoncez la commande des feux de détresse pour activer tous les feux de détresse avant et arrière.

Enfoncez-la de nouveau pour les désactiver. Utilisez cette commande lorsque votre véhicule est en panne et qu'il est immobilisé dans un endroit présentant des risques pour les autres automobilistes.

NOTA : Les feux de détresse peuvent mettre votre batterie à plat s'ils sont activés pendant une période prolongée.

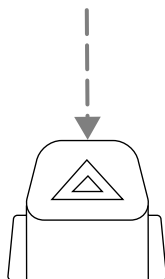

INTERRUPTEUR AUTOMATIQUE DE POMPE D'ALIMENTATION

Ce dispositif empêche la pompe électrique d'envoyer du carburant au moteur lorsque votre véhicule subit une secousse brutale.

Si, après un accident, le moteur de votre véhicule est lancé mais ne démarre pas, il se peut que l'interrupteur automatique de pompe d'alimentation ait été déclenché.

L'interrupteur automatique de pompe d'alimentation se trouve sous le côté droit de la boîte à gants, tout juste au-dessus du tapis.

Pour réinitialiser l'interrupteur :

1. Coupez le contact.
2. Assurez-vous qu'il n'y a pas de fuite de carburant dans le circuit d'alimentation.
3. Si aucune trace de fuite n'est présente, réinitialisez l'interrupteur en enfonçant le bouton de réinitialisation.
4. Mettez le contact.
5. Attendez quelques secondes et coupez de nouveau le contact.
6. Vérifiez de nouveau la présence de fuites.

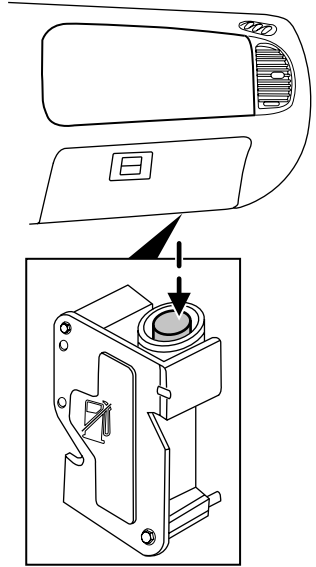

FUSIBLES ET RELAIS

Fusibles

Si certains accessoires électriques de votre véhicule ne fonctionnent pas, il se peut qu'un fusible soit grillé. Vous pouvez identifier ce problème en regardant à l'intérieur du fusible pour remarquer la

présence d'un fil métallique rompu. Vérifiez les fusibles appropriés avant de remplacer des composants électriques.

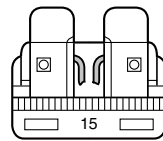

NOTA : Remplacez toujours un fusible usé par un fusible de l'intensité de courant spécifiée. L'utilisation d'un fusible possédant un ampérage supérieur peut causer de graves dommages au câblage et provoquer un incendie.

Dépannage

Intensité nominale et couleur de fusible standard

COULEUR					
Intensité	Fusibles ordinaires	Fusibles standard	Fusibles à haute intensité	Fusibles à cartouche à haute intensité	Cartouche de fil fusible
2 A	Gris	Gris	—	—	—
3 A	Violet	Violet	—	—	—
4 A	Rose	Rose	—	—	—
5 A	Havane	Havane	—	—	—
7,5 A	Brun	Brun	—	—	—
10 A	Rouge	Rouge	—	—	—
15 A	Bleu	Bleu	—	—	—
20 A	Jaune	Jaune	Jaune	Bleu	Bleu
25 A	Beige	Beige	—	—	—
30 A	Vert	Vert	Vert	Rose	Rose
40 A	—	—	Orange	Vert	Vert
50 A	—	—	Rouge	Rouge	Rouge
60 A	—	—	Bleu	—	Jaune
70 A	—	—	Havane	—	Brun
80 A	—	—	Beige	—	Noir

Porte-fusibles de l'habitable

Le porte-fusibles est situé sous la partie droite de la planche de bord, derrière la garniture de côté d'auvent. Un arrache-fusible se trouve près du coin supérieur gauche de la boîte à fusibles; cet outil vous aidera à extraire les fusibles pour les vérifier, s'il y a lieu.

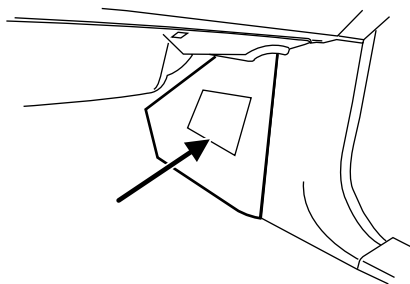

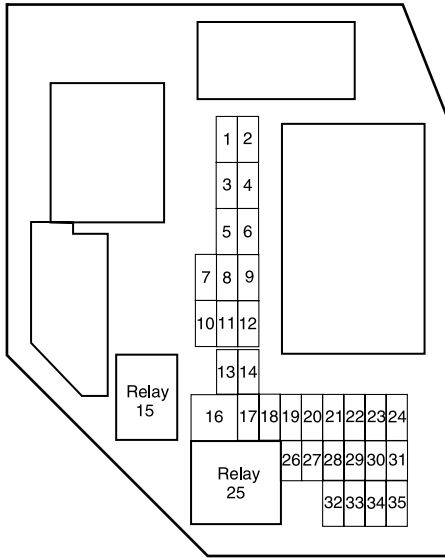

Les fusibles sont identifiés comme suit :

Emplacement du fusible ou du relais	Intensité	Description du porte-fusibles de l'habitacle
1	5 A	Rhéostat d'éclairage de la planche de bord
2	10 A	Feux de position de remorque
3	10 A	Feu de croisement droit
4	10 A	Feu de croisement gauche
5	30 A	Essuie-glace/lave-glace
6	10 A	Position Contact/Accessoires de la radio
7	5 A	Inutilisé (rechange)

Dépannage

Emplacement du fusible ou du relais	Intensité	Description du porte-fusibles de l'habitacle
8	10 A	Module de commande des dispositifs de retenue, indicateur de neutralisation du sac gonflable du passager, capteur de poids du passager
9	5 A	Témoin des sacs gonflables du tableau de bord
10	10 A	Tableau de bord (position Contact-Démarrage), module 4x4 (position Contact-Démarrage)
11	10 A	Boîtier de raccordement électronique (alimentation de logique)
12	15 A	Amplificateur de haut-parleur d'extrêmes-graves Audiophile, radio satellite
13	15 A	Avertisseur sonore, éclairage intérieur
14	15 A	Feux de route, indicateur de feux de route (tableau de bord)
15	—	Relais de commande à impulsion
16	Fusible à cartouche 30 A	Glaces à commande électrique
17	15 A	Clignotants/Feux de détresse
18	—	Inutilisé
19	20 A	Troisième feu stop/feux de freinage

Emplacement du fusible ou du relais	Intensité	Description du porte-fusibles de l'habitacle
20	10 A	Module de freins antiblocage, verrouillage du levier sélecteur, module du programmeur de vitesse, phares de recul, contacteur d'annulation de surmultipliée, centrale clignotante électronique (clignotants/feux de détresse)
21	5 A	Bobine de relais du démarreur
22	5 A	Radio (position démarrage)
23	30 A	Phares (feux de croisement et feux de route)
24	20 A	Alimentation de la batterie de la radio (B+)
25	—	Relais d'accessoires
26	2 A	Contacteur auxiliaire du programmeur de vitesse
27	10 A	Relais du ventilateur/volets de mélange de chauffage et de climatisation
28	15 A	Alimentation de la batterie du module 4 roues motrices (B+)
29	20 A	Allume-cigares, connecteur d'autodiagnostic embarqué (OBD II)
30	5 A	Rétroviseurs électriques
31	20 A	Feux de position avant, feux de position arrière, lampes d'éclairage de la plaque d'immatriculation, rhéostat d'éclairage, feux de position de remorque

Dépannage

Emplacement du fusible ou du relais	Intensité	Description du porte-fusibles de l'habitacle
32	5 A	Contacteur des freins (logique)
33	5 A	Alimentation de la batterie du tableau de bord (B+)
34	20 A	Prise de courant
35	15 A	Verrouillage électrique des portes

Boîtier de distribution électrique

Le boîtier de distribution électrique est situé dans le compartiment moteur. Le boîtier de distribution électrique contient des fusibles haute intensité qui protègent les principaux circuits électriques de votre véhicule contre les surcharges.

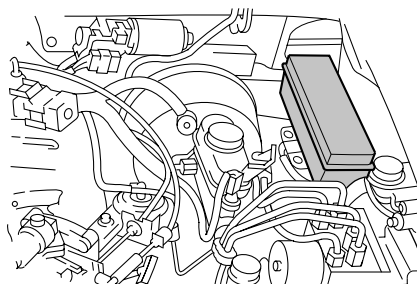

AVERTISSEMENT : Débranchez toujours la batterie avant d'effectuer une intervention sur les fusibles.

AVERTISSEMENT : Afin de réduire les risques de chocs électriques, remettez toujours le couvercle du boîtier de distribution électrique en place avant de rebrancher la batterie ou de remplir les réservoirs de liquide.

Si la batterie a été débranchée et rebranchée, consultez la section *Batterie* du chapitre *Entretien et caractéristiques*.

Moteur 2.3L (selon l'équipement)

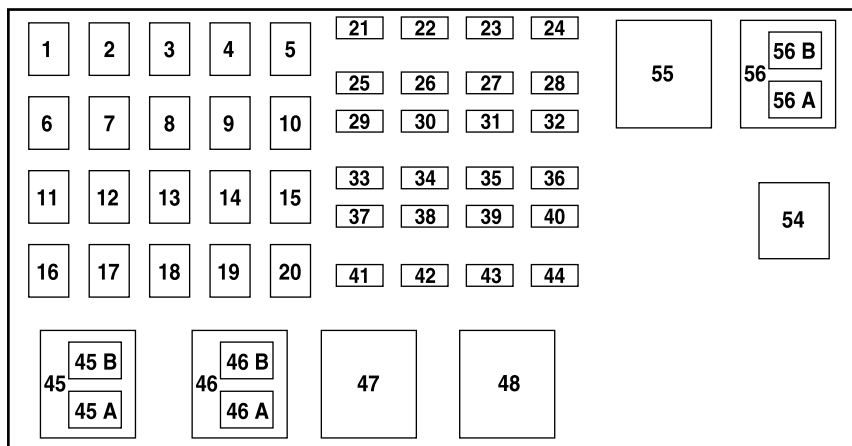

Les fusibles à haute intensité sont identifiés comme suit :

Emplacement du fusible ou du relais	Intensité	Description du boîtier de distribution électrique
1	40 A**	Porte-fusibles de l'habitacle
2	—	Inutilisé
3	40 A**	Porte-fusibles de l'habitacle
4	—	Inutilisé
5	50 A**	Porte-fusibles de l'habitacle
6	—	Inutilisé
7	40 A**	Solénoïde du démarreur
8	—	Inutilisé
9	40 A**	Commutateur d'allumage
10	—	Inutilisé
11	30 A**	Relais du module de commande du groupe motopropulseur
12	—	Inutilisé

Dépannage

Emplacement du fusible ou du relais	Intensité	Description du boîtier de distribution électrique
13	30 A**	Ventilateur (chauffage et climatisation)
14	—	Inutilisé
15	—	Inutilisé
16	—	Inutilisé
17	40 A**	Module du freinage antiblocage
18	—	Inutilisé
19	20 A**	Motoventilateur de refroidissement de moteur
20	—	Inutilisé
21	10 A*	Alimentation de mémoire d'anomalies du module de commande du groupe motopropulseur, solénoïde de purge du filtre à charbon actif
22	—	Inutilisé
23	30 A*	Moteur de pompe d'alimentation en carburant, injecteurs de carburant
24	—	Inutilisé
25	10 A*	Électrovanne d'embrayage de climatiseur
26	—	Inutilisé
27	—	Inutilisé
28	—	Inutilisé
29	—	Inutilisé
30	—	Inutilisé
31	—	Inutilisé
32	—	Inutilisé
33	30 A*	Module du freinage antiblocage
34	—	Inutilisé

Emplacement du fusible ou du relais	Intensité	Description du boîtier de distribution électrique
35	—	Inutilisé
36	—	Inutilisé
37	—	Inutilisé
38	7,5 A*	Clignotant droit de remorquage
39	15 A*	Alimentation du module de commande du groupe motopropulseur
40	—	Inutilisé
41	10 A*	Boîte de vitesses automatique
42	7,5 A*	Clignotant gauche de remorquage
43	20 A*	Relais de motoventilateur de refroidissement du moteur, relais de climatiseur, capteurs/sondes du moteur, électrovanne de purge
44	15 A*	Bobine d'allumage, condensateur
45A	—	Relais de vitesse élevée/basse des essuie-glaces
45B	—	Relais de marche-arrêt des essuie-glaces
46A	—	Relais de pompe d'alimentation en carburant, relais des injecteurs de carburant
46B	—	Relais de pompe de lave-glace
47	—	Relais de motoventilateur de refroidissement du moteur
48	—	Relais du démarreur
49	—	Inutilisé
50	—	Inutilisé
51	—	Inutilisé
52	—	Inutilisé
53	—	Inutilisé

Dépannage

Emplacement du fusible ou du relais	Intensité	Description du boîtier de distribution électrique
54	—	Relais du module de commande du groupe motopropulseur
55	—	Relais du ventilateur
56A	—	Relais de l'électrovanne d'embrayage du climatiseur
56B	—	Inutilisé

* Fusibles ordinaires ** Fusibles à haute intensité

Moteurs 3.0L et 4.0L (selon l'équipement)

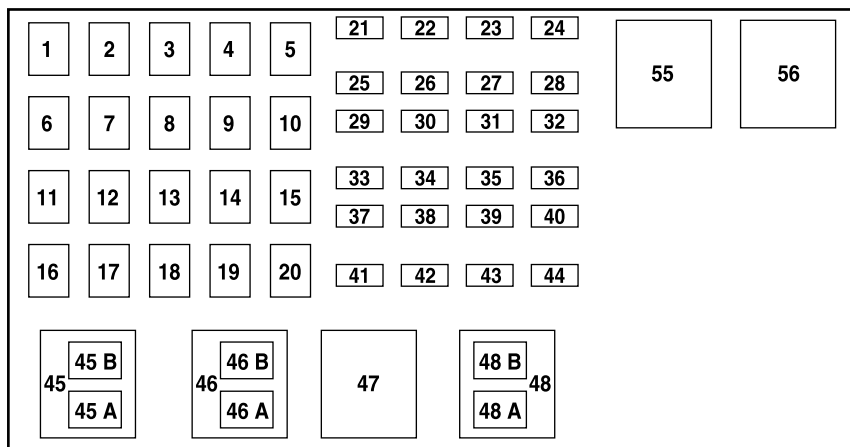

Les fusibles à haute intensité sont identifiés comme suit :

Emplacement du fusible ou du relais	Intensité	Description du boîtier de distribution électrique
1	40 A**	Porte-fusibles de l'habitacle
2	—	Inutilisé
3	40 A**	Porte-fusibles de l'habitacle

Emplacement du fusible ou du relais	Intensité	Description du boîtier de distribution électrique
4	—	Inutilisé
5	50 A**	Porte-fusibles de l'habitacle
6	—	Inutilisé
7	40 A**	Solénoïde du démarreur
8	—	Inutilisé
9	40 A**	Commutateur d'allumage
10	—	Inutilisé
11	30 A**	Fusible de relais du module de commande du groupe motopropulseur
12	—	Inutilisé
13	30 A**	Ventilateur (chauffage et climatisation)
14	—	Inutilisé
15	—	Inutilisé
16	—	Inutilisé
17	40 A**	Module du freinage antiblocage
18	—	Inutilisé
19	—	Inutilisé
20	—	Inutilisé
21	10 A*	Alimentation de mémoire d'anomalies du module de commande du groupe motopropulseur, solénoïde de purge du filtre à charbon actif
22	—	Inutilisé
23	30 A*	Moteur de pompe d'alimentation en carburant, injecteurs de carburant
24	—	Inutilisé

Dépannage

Emplacement du fusible ou du relais	Intensité	Description du boîtier de distribution électrique
25	10 A*	Électrovanne d'embrayage de climatiseur
26	—	Inutilisé
27	20 A*	Module 4 roues motrices
28	—	Inutilisé
29	—	Inutilisé
30	—	Inutilisé
31	15 A*	Phares antibrouillards
32	—	Inutilisé
33	30 A*	Module du freinage antiblocage
34	—	Inutilisé
35	—	Inutilisé
36	—	Inutilisé
37	—	Inutilisé
38	7,5 A*	Clignotant droit de remorquage
39	15 A*	Alimentation du module de commande du groupe motopropulseur
40	—	Inutilisé
41	10 A*	Boîte de vitesses automatique
42	7,5 A*	Clignotant gauche de remorquage
43	20 A*	Bobine de relais de climatiseur, capteurs/sondes du moteur, électrovanne de purge, électrovanne RGE, clapet RGC chauffant
44	15 A*	Bobine d'allumage, condensateur
45A	—	Relais de vitesse élevée/basse des essuie-glaces
45B	—	Relais de marche-arrêt des essuie-glaces

Emplacement du fusible ou du relais	Intensité	Description du boîtier de distribution électrique
46A	—	Électrovanne d'embrayage de climatiseur
46B	—	Relais de pompe de lave-glace
47	—	Relais du module de commande du groupe motopropulseur
48A	—	Relais de pompe d'alimentation en carburant, relais des injecteurs de carburant
48B	—	Relais des phares antibrouillards
51	—	Inutilisé
52	—	Inutilisé
53	—	Inutilisé
54	—	Inutilisé
55	—	Relais du ventilateur
56	—	Relais du démarreur
* Fusibles ordinaires ** Fusibles à haute intensité		

REPLACEMENT D'UN PNEU CREVÉ

Si vous faites une crevaison pendant que vous conduisez :

- Ne freinez pas brusquement.
- Réduisez graduellement votre vitesse.
- Tenez fermement le volant.
- Déplacez-vous lentement vers un endroit sûr en bordure de la route.

NOTA : Le témoin du système de surveillance de la pression des pneus s'allume lorsque le pneu de secours est utilisé. Pour rétablir toutes les fonctions du système de surveillance de pression des pneus, les quatre roues du véhicule doivent être munies d'un capteur de pression.

Faites réparer un pneu à plat par un concessionnaire autorisé pour prévenir les dommages au capteur du système de surveillance de la pression des pneus. Consultez la section *Changement d'un pneu avec système de surveillance de pression des pneus* du chapitre *Pneus, jantes et chargement*. Remplacez la roue de secours par une roue normale dès que possible.

Dépannage

AVERTISSEMENT : L'utilisation d'agents de scellement pour les pneus peut endommager les pneus de votre véhicule. Les agents de scellement pour les pneus peuvent aussi endommager votre système de surveillance de pression des pneus. Il ne faut donc pas les utiliser.

AVERTISSEMENT : Consultez la section *Système de surveillance de pression des pneus* du chapitre *Pneus, jantes et chargement* pour obtenir de plus amples renseignements. Le capteur de pression des pneus cessera de fonctionner s'il est endommagé.

Renseignements concernant les roues de secours de taille différente

AVERTISSEMENT : Le non-respect de ces règles peut accroître les risques de perte de maîtrise du véhicule et de blessures graves ou mortelles.

Si votre véhicule est équipé d'une roue de secours de taille différente de celle des autres roues, elle est destinée uniquement à un usage temporaire. Cela signifie qu'en cas d'utilisation, elle devra être remplacée dès que possible par une roue de même taille et de même type que celles fournies en première monte par Mazda. Lorsqu'une roue de secours de taille différente est endommagée, il est préférable de la remplacer plutôt que d'envisager sa réparation.

Une roue de secours de taille différente signifie que la marque, la taille ou l'apparence du pneu ou de la jante diffèrent de ceux fournis en première monte. Elle peut appartenir à l'une des trois catégories suivantes :

1. **Mini-roue de secours de type T** : Ce type de roue de secours est identifié par la lettre « T » indiquant la taille du pneu et peut également porter l'inscription moulée (sur le flanc du pneu) « Temporary Use Only » (usage temporaire seulement).
2. **Roue de secours de dimension normale mais différente avec étiquette** : Ce type de roue de secours porte l'étiquette suivante : « THIS TIRE AND WHEEL FOR TEMPORARY USE ONLY » (Pneu et jante pour usage temporaire seulement).

Lorsque vous roulez avec une roue de secours de taille différente, **il ne faut pas** :

- dépasser 80 km/h (50 mi/h);
- dépasser la charge maximale indiquée sur l'étiquette d'homologation de sécurité;
- tirer de remorque;
- monter des chaînes à neige sur l'essieu équipé de la roue de secours de taille différente;
- monter plus d'une roue de secours de ce type à la fois;
- utiliser les services d'un lave-auto;
- tenter de réparer le pneu de ce type de roue de secours.

L'utilisation d'une roue de secours de taille différente à l'un ou l'autre des emplacements de roue peut avoir un impact sur les points suivants :

- la tenue de route, la stabilité et les performances de freinage;
- le confort et le bruit;
- la garde au sol et le stationnement le long d'un trottoir;
- la conduite en hiver;
- la conduite par temps pluvieux.

Pour un véhicule à quatre roues motrices, la conduite en mode 4 roues motrices avec une roue de secours temporaire en cas d'urgence seulement n'est pas recommandée. Si vous devez passer en mode 4 roues motrices, ne dépassez pas une vitesse de 16 km/h (10 mi/h) sur une distance de 80 km (50 mi).

3. **Roue de secours de dimension normale mais différente sans étiquette**

Lorsque vous roulez avec une roue de secours normale de taille différente, **il ne faut pas** :

- dépasser 113 km/h (70 mi/h);
- monter plus d'une roue de secours de ce type à la fois;
- utiliser les services d'un lave-auto;
- monter des chaînes à neige sur l'essieu équipé de la roue de secours de taille différente.

Dépannage

L'utilisation d'une roue de secours de taille différente peut dégrader :

- la tenue de route, la stabilité et les performances de freinage;
- le confort et le bruit;
- la garde au sol et le stationnement le long d'un trottoir;
- la conduite en hiver;
- la conduite par temps pluvieux;
- la conduite en mode 4 roues motrices (s'il y a lieu);
- le réglage de correction d'assiette (s'il y a lieu).

Lorsque vous roulez avec une roue de secours normale de taille différente, il faut aussi faire attention aux points suivants :

- la traction d'une remorque;
- la conduite d'un véhicule équipé d'une cabine de camping;
- la conduite d'un véhicule avec une charge sur le porte-bagages.

Conduisez prudemment lorsque vous roulez avec une roue de secours normale de taille différente et remédiez à la situation dès que possible.

Renseignements concernant les roues de secours normales de même taille

Ce type de roue de secours correspond physiquement aux autres roues du véhicule. Lorsque vous roulez avec une roue de secours normale de même taille, il ne faut pas dépasser 110 km/h (70 mi/h). Cette roue est conçue pour une utilisation temporaire seulement. Cela signifie que si vous devez utiliser cette roue, vous devez la remplacer par une roue normale dès que possible.

Emplacement de la roue de secours et des outils

NOTA : Le témoin du système de surveillance de la pression des pneus s'allume lorsque le pneu de secours est utilisé. Pour rétablir toutes les fonctions du système de surveillance de la pression des pneus, les quatre roues du véhicule doivent être munies d'un capteur de pression des pneus.

Faites réparer un pneu à plat chez un concessionnaire autorisé pour prévenir tout dommage aux capteurs du système. Consultez la section *Système de surveillance de la pression des pneus* du chapitre *Pneus, roues et chargement*. Remplacez la roue de secours par une roue normale dès que possible.

La roue de secours et les outils de votre véhicule sont rangés aux endroits suivants :

Outil	Emplacement
Roue de secours	Sous le véhicule, devant le pare-chocs arrière.
Cric, levier de manœuvre du cric, démonte-roue	Cabine simple : Derrière les sièges et sous le couvercle du cric et des outils. Cabine allongée à quatre portes : Derrière les sièges avant, entre les strapontins et sous le couvercle du cric et des outils. La clé à goujon est maintenue en place par un écrou à oreilles.
Clé, antivol de roue de secours (selon l'équipement)	Dans la boîte à gants.

Pour enlever la roue de secours

1. Assemblez le levier de manœuvre du cric et le démonte-roue comme le montrent les illustrations.

Pour le montage du levier de manœuvre du cric, assemblez les éléments suivants :

- Une rallonge à poignée et une rallonge classique. Pour assembler, faites coulisser les pièces l'une dans l'autre. Pour désassembler, appuyez sur le bouton et tirez sur les pièces pour les séparer.
- Un démonte-roue. Appuyez sur le bouton et faites coulisser les pièces l'une dans l'autre.

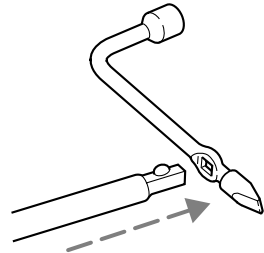
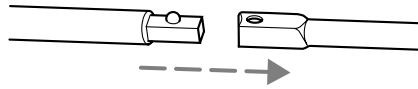

Dépannage

2. Le cas échéant, déverrouillez et enlevez l'antivol de roue de secours à partir du trou de visite arrière, situé juste au-dessus du pare-chocs arrière et au-dessous du hayon.

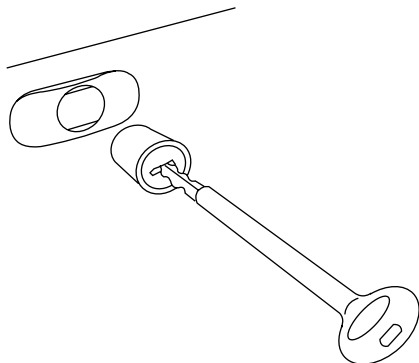

3. Insérez l'extrémité carrée du levier de manœuvre du cric dans le trou de visite arrière, situé juste au-dessus du pare-chocs arrière et au-dessous du hayon.

Le mouvement vers l'avant s'arrêtera et de la résistance au tournage se fera sentir une fois bien engagé.

4. Tournez le levier de manœuvre de la roue de secours dans le sens inverse des aiguilles d'une montre, jusqu'à ce que la roue touche le sol et que le câble soit détendu.
5. Enlevez la fixation de la roue de secours.

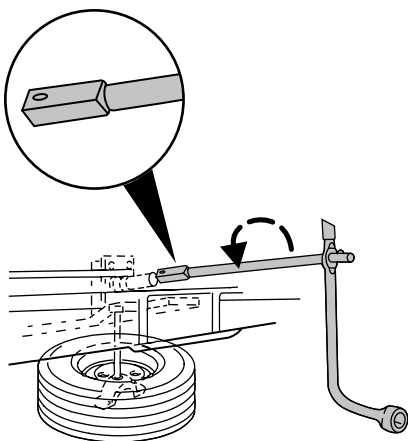

Méthode de remplacement d'une roue

AVERTISSEMENT : Lorsque l'une des roues avant est soulevée, le véhicule peut se déplacer, même si le levier sélecteur est placé en position de stationnement (P) (boîte automatique) ou en marche arrière (R) (boîte manuelle).

AVERTISSEMENT : Pour favoriser l'immobilisation du véhicule lorsque vous changez une roue, assurez-vous que le frein de stationnement est serré, puis calez (à l'avant et à l'arrière) la roue diagonalement opposée (de l'autre côté du véhicule) à celle changée.

AVERTISSEMENT : Le glissement du véhicule hors du cric peut entraîner des blessures graves.

1. Stationnez le véhicule sur une surface plane, allumez les feux de détresse et engagez la boîte de vitesses en position de stationnement (P) (boîte de vitesses automatique) ou en première (1) (boîte de vitesses manuelle).
2. Serrez le frein de stationnement et arrêtez le moteur.
3. Bloquez la roue diagonalement opposée à la roue qui doit être remplacée.
4. Insérez l'extrémité conique du démonte-roue derrière les enjoliveurs pour les enlever.
5. Desserrez les écrous de roue d'un demi-tour dans le sens contraire des aiguilles d'une montre, mais ne les enlevez pas avant d'avoir soulevé la roue du sol.
6. Placez le cric comme sur l'illustration et tournez la poignée du levier de manœuvre du cric dans le sens des aiguilles d'une montre, jusqu'à ce que la roue soit à environ 25 mm (1 po) du sol.

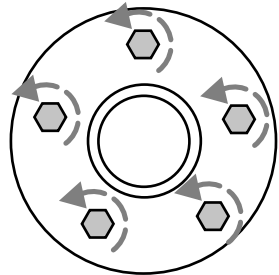
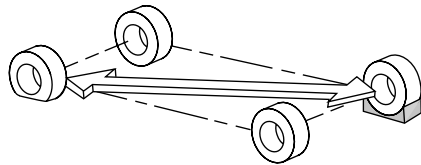
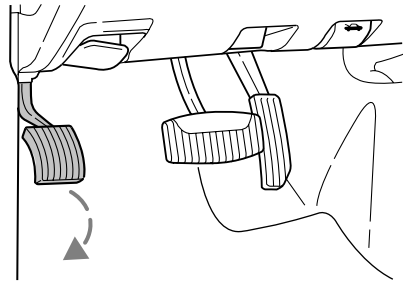

Dépannage

AVERTISSEMENT : Pour réduire les risques de blessures, ne placez aucune partie de votre corps sous le véhicule. Ne mettez pas le moteur en marche lorsque le véhicule est supporté par le cric. Le cric N'EST destiné QU'AU remplacement d'une roue.

AVERTISSEMENT : Ne laissez personne dans le véhicule lorsque vous utilisez le cric; dirigez-les dans un endroit sûr à l'écart de la circulation.

- Avant

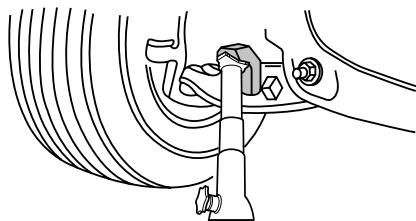

- Arrière

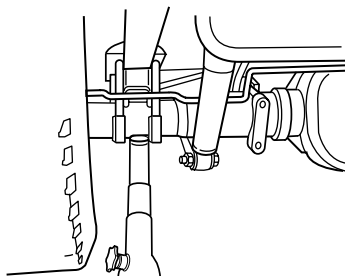

N'utilisez jamais le différentiel comme point de levage. Le véhicule pourrait basculer ou tomber et vous infliger des blessures.

7. Retirez les écrous de roue à l'aide du démonte-roue.
8. Remplacez le pneu à plat par la roue de secours, en vous assurant que le corps de la valve est orienté vers l'extérieur. Remettez en place les écrous de roue et

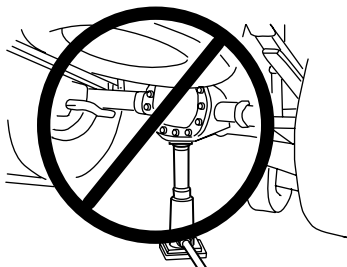

vissez-les jusqu'à ce que la roue soit bien appuyée contre le moyeu. Ne serrez pas complètement les écrous de roue tant que vous n'avez pas abaissé le véhicule.

- Abaissez le véhicule en tournant le levier de manœuvre du cric dans le sens contraire des aiguilles d'une montre.
- Retirez le cric et achevez de serrer les écrous de roue dans l'ordre indiqué sur l'illustration. Consultez la section *Caractéristiques de couple de serrage des écrous de roue* plus loin dans ce chapitre pour connaître le couple approprié.
- Rangez la roue enlevée. Consultez la section *Rangement de la roue de secours*.
- Rangez le cric et le démonte-roue. Assurez-vous de bien fixer le cric pour qu'il ne fasse pas de bruit pendant la conduite.
- Retirez les blocs qui retiennent les roues.

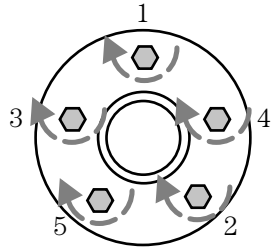

Rangement du pneu crevé ou de la roue de secours

NOTA : Le câblage pourrait être endommagé et vous pourriez perdre la roue de secours si vous ne respectez pas les directives de rangement de la roue de secours.

- Placez la roue sur le sol avec le corps de valve vers le haut.
- Faites glisser la roue partiellement sous le véhicule et installez le câble et la fixation au centre de la roue.
- Tournez le levier de manœuvre du cric dans le sens des aiguilles d'une montre jusqu'à ce que la roue s'élève à sa position d'origine sous le véhicule. L'effort requis pour tourner le levier de manœuvre du cric augmente de manière significative lorsque le pneu entre en contact avec le châssis. Le support de rangement de la roue de secours cliquette lorsque la roue de secours atteint sa position de rangement. Le mécanisme est doté d'une fonction à cran qui rend un serrage excessif impossible. Si le support de la roue de secours se desserre sans exercer un effort important, confiez le véhicule à votre concessionnaire autorisé dès que possible.

Dépannage

- Assurez-vous que la roue de secours repose bien à plat contre le châssis. Appuyez sur le pneu pour vous assurer qu'il est bien en place sous le véhicule. Desserrez et resserrez-la, au besoin. Une défaillance du câble du treuil et la perte de la roue de secours peuvent survenir si celle-ci n'est pas correctement rangée.
- Vérifiez de nouveau le serrage au moment du contrôle de la pression de gonflage de la roue de secours (tous les six mois, conformément à la section *Entretien périodique*), ou chaque fois que la roue de secours est déplacée lors de la réparation d'autres composants.
- Installez l'antivol de roue de secours (selon l'équipement) dans le trou de visite, au-dessus du pare-chocs arrière, à l'aide de la clé d'antivol de roue de secours (selon l'équipement) et du levier de manœuvre du cric.

CARACTÉRISTIQUES DE COUPLE DE SERRAGE DES ÉCROUS DE ROUE

Resserrez les écrous de roue au couple indiqué entre 80 et 160 km (50 et 100 milles) après tout incident avec une roue (permutation, crevaison, démontage, etc.).

Dimensions de la douille et des boulons des écrous de roue	Couple de serrage de l'écrou de roue*	
	lb-pi	N.m
Dimensions de la douille des écrous de roue : $\frac{3}{4}$ po (19 mm) hexagonal Dimensions des boulons : $\frac{1}{2}$ x 20	100	135

* Ces couples de serrage sont pour des boulons et des écrous dont les filets sont propres et sans rouille. Utilisez seulement des éléments de fixation de rechange recommandés par Mazda.

AVERTISSEMENT : Pendant l'installation d'une roue, enlevez toujours la corrosion, la saleté ou les corps étrangers logés sur les surfaces de montage de la roue ou sur les surfaces du moyeu, du tambour de frein ou du disque de frein qui entrent en contact avec la roue. Assurez-vous qu'aucune pièce de fixation du disque au moyeu n'interfère avec les surfaces de montage de la roue. L'installation de roues dont le contact métal à métal sur les surfaces de montage est déficient peut entraîner un desserrage des écrous de roue suivi de la perte d'une roue alors que le véhicule est en mouvement, ce qui provoquerait la perte de la maîtrise du véhicule.

NOTA : S'il y a de la corrosion sur la surface de contact entre la roue et le moyeu, appliquez une mince couche de graisse ou de composé antigrippage sur cette surface.

SURCHAUFFE

Si le thermomètre du liquide de refroidissement indique une surchauffe et que vous remarquez une perte de puissance ou entendez un bruit prononcé de cognement ou de cliquetis, le moteur est probablement trop chaud.

Dans un tel cas :

1. Dirigez-vous avec prudence vers l'accotement et immobilisez votre véhicule dans un endroit sécuritaire.
2. Placez le levier de vitesse en position de stationnement (P) ou mettez la boîte de vitesses manuelle au point mort et serrez le frein de stationnement.
3. Éteignez le climatiseur.

AVERTISSEMENT : La vapeur se dégageant d'un moteur qui surchauffe est dangereuse et pourrait vous causer de graves brûlures. N'ouvrez le capot que lorsque la vapeur a cessé de s'échapper du moteur.

4. Vérifiez si du liquide de refroidissement ou de la vapeur s'échappe du capot ou du compartiment moteur.
- **Si de la vapeur s'échappe du compartiment moteur** : ne vous approchez pas de l'avant du véhicule. Coupez le moteur, puis établissez le contact sans mettre le moteur en marche. Les motoventilateurs de refroidissement du radiateur se mettent en marche pour refroidir le moteur.

Dépannage

- **Si aucune trace de liquide de refroidissement ou de vapeur ne s'échappe** : ouvrez le capot et faites tourner le moteur au ralenti jusqu'à ce qu'il se refroidisse. Si la température ne baisse pas, coupez le moteur et laissez-le se refroidir.
- 5. Vérifiez le niveau de liquide de refroidissement. Si le niveau est bas, vérifiez s'il y a des fuites au niveau des durites et des raccords du radiateur, des durites et des raccords du chauffage, du radiateur et de la pompe à eau.

Si vous notez une fuite ou tout autre dommage, ou si du liquide de refroidissement fuit toujours, coupez le moteur et communiquez avec un concessionnaire autorisé.

Consultez la section *Ajout de liquide de refroidissement* du chapitre *Entretien et caractéristiques*. Si aucun problème n'est découvert, si le moteur s'est refroidi et si aucune fuite n'est décelée, versez avec soin du liquide de refroidissement dans le réservoir, au besoin.

AVERTISSEMENT : Lorsque le moteur et le radiateur sont chauds, du liquide de refroidissement bouillant et de la vapeur peuvent jaillir sous pression du vase d'expansion et causer de graves blessures. Ne retirez pas le bouchon du circuit de refroidissement si le moteur et le radiateur sont chauds.

NOTA : Si le moteur continue de surchauffer ou surchauffe fréquemment, faites vérifier le circuit de refroidissement. Le moteur pourrait subir des dommages importants si le problème n'est pas réparé.

DÉMARRAGE-SECOURS

AVERTISSEMENT : Les gaz dégagés par la batterie peuvent exploser s'ils sont exposés à une flamme, à des étincelles ou à une cigarette allumée. Une explosion causerait de graves blessures ou des dommages au véhicule.

AVERTISSEMENT : Les batteries contiennent de l'acide sulfurique susceptible de brûler la peau, les yeux et les vêtements s'il y a contact.

Ne poussez pas votre véhicule à boîte de vitesses automatique pour le faire démarrer. Les boîtes de vitesses automatiques ne sont pas conçues pour ce type de démarrage. Toute tentative de pousser votre véhicule à boîte de vitesses automatique pour le faire démarrer peut causer des dommages à la boîte de vitesses.

Préparation du véhicule

Lorsque la batterie est débranchée ou remplacée, la boîte de vitesses doit réapprendre sa stratégie de passage des vitesses. Il se peut donc que les changements de rapport de la boîte de vitesses soient plus souples ou moins souples qu'auparavant. Cette situation est normale et ne nuit ni au fonctionnement ni à la longévité de la boîte de vitesses. Avec le temps, la stratégie d'apprentissage adaptative réactualisera entièrement le fonctionnement de la boîte de vitesses.

1. **N'utilisez qu'une alimentation de 12 volts pour faire démarrer le moteur.**
2. Ne débranchez pas la batterie déchargée de votre véhicule. Vous pourriez endommager le circuit électrique du véhicule.
3. Placez le véhicule de secours près du capot du véhicule en panne, en veillant à ce que les deux véhicules **ne se touchent pas**. Serrez le frein de stationnement des deux véhicules et tenez-vous à l'écart du motoventilateur de refroidissement et de toute pièce mobile du moteur.
4. Vérifiez toutes les bornes des batteries et éliminez-en la corrosion avant de brancher les câbles volants. Veillez à ce que les rampes de bouchons des batteries soient toutes au niveau et bien serrées.
5. Mettez en marche le ventilateur de l'habitacle des deux véhicules pour ne prendre aucun risque en cas de pointe de tension. Éteignez tous les autres accessoires.

Dépannage

Branchement des câbles volants

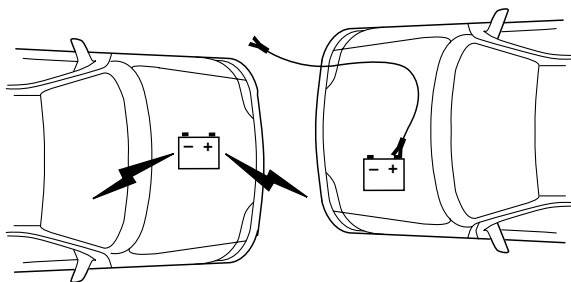

1. Branchez le câble volant positif (+) à la borne positive (+) de la batterie déchargée.

NOTA : Dans les illustrations, les *éclaircs* désignent la batterie d'appoint.

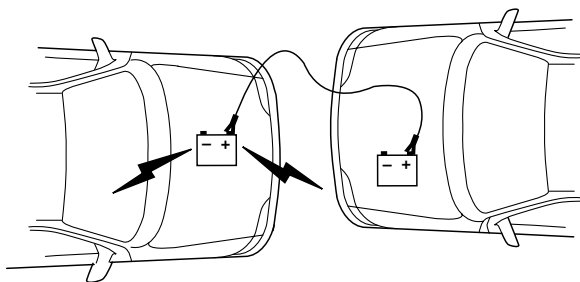

2. Branchez l'autre extrémité du câble positif (+) à la borne positive (+) de la batterie d'appoint.

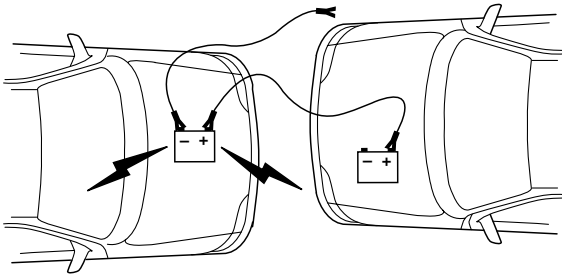

3. Branchez le câble négatif (-) à la borne négative (-) de la batterie d'appoint.

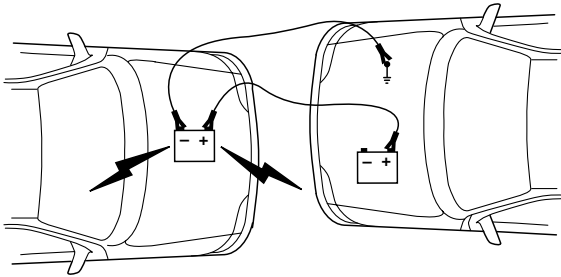

4. Branchez l'autre extrémité du câble négatif (-) à une surface métallique exposée du moteur du véhicule en panne, à l'écart de la batterie et du circuit d'alimentation en carburant. **N'utilisez pas** les canalisations de carburant, le couvercle de soupapes ou le collecteur d'admission du moteur comme points de *mise à la masse*.

AVERTISSEMENT : Ne branchez pas l'extrémité du deuxième câble à la borne négative (-) de la batterie déchargée. Ce branchement risque de causer des étincelles qui entraîneraient une explosion des gaz qui se dégagent normalement d'une batterie.

5. Assurez-vous que les câbles volants sont éloignés des pales du ventilateur, des courroies, de toute pièce mobile des deux moteurs et de tout élément du circuit d'alimentation.

Dépannage

Démarrage-secours

1. Faites démarrer le moteur du véhicule de secours et faites-le tourner à régime modéré.
2. Faites démarrer le moteur du véhicule en panne.
3. Une fois le moteur du véhicule en panne en marche, faites tourner les deux moteurs pendant environ trois minutes avant de retirer les câbles volants.

Débranchement des câbles volants

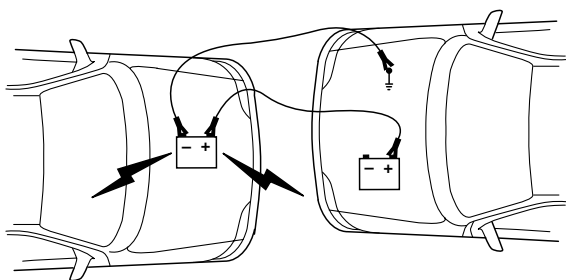

Débranchez les câbles volants dans l'ordre inverse de leur branchement.

1. Débranchez d'abord le câble volant de la surface métallique à la masse.

NOTA : Dans les illustrations, les *éclaircs* désignent la batterie d'appoint.

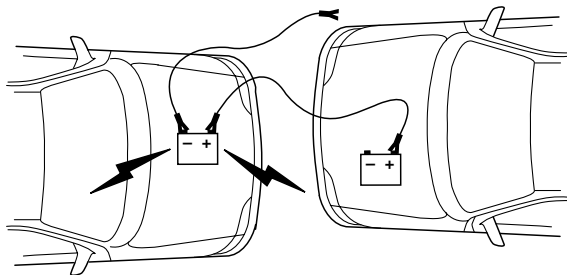

2. Débranchez le câble volant de la borne négative (-) de la batterie d'appoint.

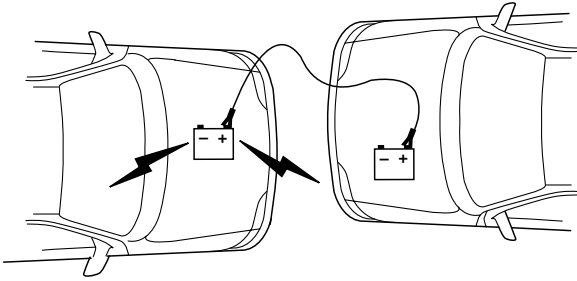

3. Débranchez le câble volant de la borne positive (+) de la batterie d'appoint.

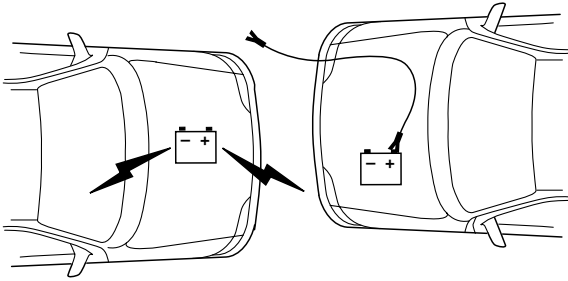

4. Débranchez le câble volant de la borne positive (+) de la batterie qui était déchargée.

Une fois le moteur en marche et les câbles volants retirés, laissez le moteur tourner au ralenti pendant quelques minutes pour lui permettre de *réapprendre* ses paramètres de fonctionnement au ralenti.

REMORQUAGE DE VOTRE VÉHICULE

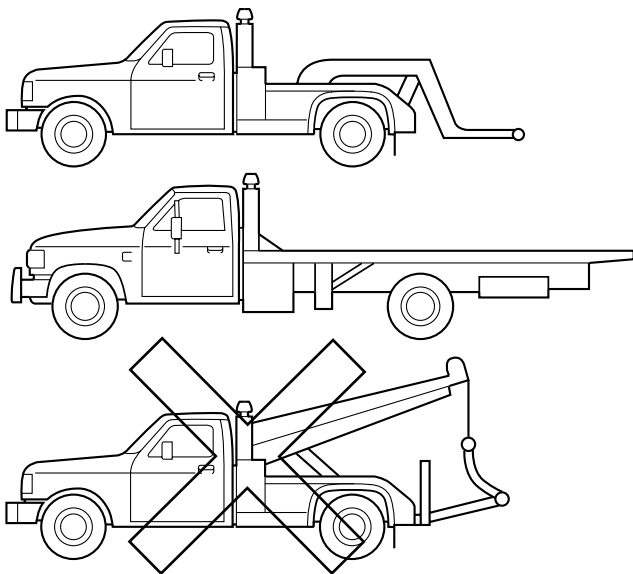

Si vous devez faire remorquer votre véhicule, faites appel à un service professionnel de remorquage ou appelez le Programme d'assistance dépannage si vous y êtes abonné.

Nous vous recommandons de faire remorquer votre véhicule avec un lève-roues ou de le faire transporter sur la plateforme d'une dépanneuse. Ne faites pas remorquer votre véhicule au moyen d'une sangle de levage. La procédure de remorquage au moyen d'une sangle de levage n'est pas approuvée par Mazda.

Dans le cas des véhicules 4x2, il est possible de remorquer le véhicule avec les roues avant au sol et les roues arrière soulevées du sol.

Il est recommandé de faire remorquer les **véhicules à 4 roues motrices** avec les quatre roues soulevées du sol, à l'aide d'un chariot porte-roues ou sur le plateau d'une dépanneuse.

Si le véhicule est remorqué par d'autres moyens ou d'une manière incorrecte, des dommages peuvent s'ensuivre.

ASSISTANCE À LA CLIENTÈLE (CONTINENT AMÉRICAIN ET HAWAII)

Notre objectif est de vous satisfaire totalement et en tout temps. Nous sommes là pour vous servir. Tous les concessionnaires Mazda autorisés ont les connaissances et l'outillage nécessaires pour garder votre véhicule Mazda en parfait état.

Pour toute question ou recommandation au sujet de l'entretien de votre véhicule Mazda ou du service offert par votre concessionnaire Mazda autorisé, nous vous conseillons de procéder comme suit :

ÉTAPE 1 : Communiquez avec votre concessionnaire Mazda autorisé.

Abordez la question avec un concessionnaire Mazda autorisé. C'est le moyen le plus sûr et le plus rapide pour résoudre le problème. Si votre problème n'a pas été résolu par le DIRECTEUR DES RELATIONS AVEC LA CLIENTÈLE, le DIRECTEUR DES VENTES, le DIRECTEUR DU SERVICE TECHNIQUE ou le DIRECTEUR DU SERVICE DES PIÈCES, communiquez avec le DIRECTEUR GÉNÉRAL ou le PROPRIÉTAIRE du concessionnaire autorisé.

ÉTAPE 2 : Communiquez avec Mazda Amérique du Nord.

Si vous estimez avoir besoin d'assistance supplémentaire après avoir communiqué avec la direction de votre concessionnaire autorisé, communiquez avec Mazda Amérique du Nord :

Visitez le site : www.mazdaUSA.com.

Vous y trouverez les réponses à de nombreuses questions, notamment comment trouver un concessionnaire Mazda autorisé aux États-Unis et comment communiquer avec lui.

Envoyez un courriel à l'adresse : www.mazdaUSA.com (cliquez sur CONTACT US (pour nous joindre) au bas de la page d'accueil).

Par téléphone au : 1 (800) 222-5500

Par courrier :

Attn : Customer Assistance
Mazda North American Operations
7755 Irvine Center Drive
Irvine, CA 92618-2922
P.O. Box 19734
Irvine, CA 92623-9734

Assistance à la clientèle

Quelle que soit la méthode utilisée pour communiquer avec nous, aidez-nous à vous servir plus efficacement en nous fournissant les informations suivantes :

1. Vos nom, adresse et numéro de téléphone.
2. L'année et le modèle de votre véhicule.
3. Le numéro d'identification du véhicule (le numéro à 17 chiffres qui figure sur votre carte d'immatriculation ou sur une plaquette dans le coin supérieur gauche de la planche de bord).
4. La date d'achat et le kilométrage au compteur.
5. La raison sociale et l'adresse de votre concessionnaire autorisé.
6. Vos questions.

Si vous vivez à l'extérieur des États-Unis, veuillez communiquer avec le distributeur Mazda le plus proche.

ASSISTANCE À LA CLIENTÈLE (CANADA)

Notre objectif est de vous satisfaire totalement et en tout temps. Nous sommes là pour vous servir. Tous les concessionnaires Mazda autorisés ont les connaissances et l'outillage nécessaires pour garder votre véhicule Mazda en parfait état.

D'après notre expérience, votre concessionnaire autorisé est le plus apte à régler efficacement les questions, problèmes ou plaintes au sujet du fonctionnement de votre véhicule Mazda ou de toute autre transaction de service en général. Si les procédures normales du concessionnaire autorisé ne suffisent pas à vous donner satisfaction, nous vous recommandons de suivre les étapes ci-dessous :

ÉTAPE 1 : Communiquez avec votre concessionnaire Mazda autorisé.

Expliquez votre problème à un membre de la direction du concessionnaire autorisé. Si le problème a déjà été soumis au directeur du service technique, communiquez avec le propriétaire ou le directeur général du concessionnaire autorisé.

ÉTAPE 2 : Téléphonnez au bureau régional Mazda.

Si vous avez encore besoin d'aide, demandez au directeur du service technique du concessionnaire autorisé de vous mettre en communication avec le représentant du service local de Mazda. Ou communiquez avec le bureau régional de Mazda Canada inc. pour de tels arrangements.

ÉTAPE 3 : Communiquez avec le Service des relations avec la clientèle de Mazda.

Si vous n'êtes pas entièrement satisfait, communiquez avec le Service des relations avec les clients, Mazda Canada Inc., 55 Vogell Road, Richmond Hill, Ontario L4B 3K5 Canada TÉL. : 1 (800) 263-4680.

Donnez-leur les renseignements suivants :

1. Vos nom, adresse et numéro de téléphone.
2. L'année et le modèle de votre véhicule.
3. Le numéro d'identification du véhicule (NIV). Consultez la section *Numéro d'identification du véhicule* du chapitre *Entretien et caractéristiques* du présent guide pour connaître l'emplacement du numéro d'identification du véhicule.
4. La date d'achat.
5. Le kilométrage au compteur.
6. La raison sociale et l'adresse de votre concessionnaire autorisé.
7. La nature de votre problème et la cause de votre insatisfaction.

Le Service des relations avec les clients, en collaboration avec le représentant local de Mazda pour le service, examinera le cas pour déterminer si toutes les mesures possibles ont été prises pour vous donner satisfaction.

Vous devez néanmoins reconnaître que pour résoudre des problèmes au niveau du service, il faut recourir dans la plupart des cas aux installations, au personnel et à l'outillage de votre concessionnaire Mazda autorisé. Nous vous prions donc de suivre, dans l'ordre indiqué, les trois étapes mentionnées ci-dessus de manière à obtenir les meilleurs résultats possibles.

Programme de médiation/arbitrage

Dans certains cas le problème du client ne peut pas être résolu par le Processus de révision « satisfaction-client » de Mazda. Si, après avoir suivi toutes les étapes mentionnées ci-dessus, votre problème n'est toujours pas résolu, vous avez un autre recours.

Mazda Canada inc. participe à un programme d'arbitrage géré par le Programme d'arbitrage pour les véhicules automobiles du Canada (PAVAC). Le PAVAC vous indiquera comment votre problème pourra être examiné et résolu par un tiers indépendant qui rendra un arbitrage exécutoire.

Assistance à la clientèle

Mazda Canada inc. et ses concessionnaires autorisés visent votre entière satisfaction. La participation de Mazda au PAVAC constitue une contribution importante à l'atteinte de ce but. Il n'y a aucun frais reliés à l'utilisation du PAVAC. Les résultats du PAVAC sont rapides, équitables et définitifs et la décision, de par sa nature irrévocable, vous liera ainsi que Mazda Canada Inc.

Programme d'arbitrage pour les véhicules automobiles du Canada (PAVAC)

Dans le cas des véhicules livrés aux concessionnaires canadiens autorisés. En cas de différend impossible à résoudre entre le propriétaire, Mazda ou un de ses concessionnaires autorisés (les parties concernées ne sont pas d'accord), le propriétaire peut utiliser les services offerts par le Programme d'arbitrage pour les véhicules automobiles du Canada (PAVAC).

Le PAVAC utilise les services d'administrateurs provinciaux afin d'aider les clients à fixer la date et à se préparer à leurs auditions. Cependant, avant de pouvoir procéder avec PAVAC vous devez suivre le Processus de révision « satisfaction-client » de Mazda indiqué ci-dessus.

Le PAVAC est présent et actif dans toutes les provinces et territoires. Les clients qui désirent obtenir plus de renseignements sur ce programme peuvent se procurer un livret d'information auprès de leur concessionnaire autorisé, de l'administrateur provincial au 1 800 207-0685 ou en communiquant avec le Programme d'arbitrage pour les véhicules automobiles du Canada au

235, Yorkland Boulevard, Bureau 407

North York (Ontario)

M2J 4Y8

ou sur le site

<http://camvap.ca>.

Bureaux régionaux

Bureaux régionaux	Régions desservies
Mazda Canada Inc. Région de l'Ouest 8171 Ackroyd Road Bureau 2000 Richmond (Colombie-Britannique) V6X 3K1 (604) 303-5670	Alberta, Colombie-Britannique, Manitoba, Saskatchewan, Yukon
Mazda Canada Inc. Région du Centre 55 Vogell Road Richmond Hill (Ontario). L4B 3K5 1 (800) 263-4680	Ontario
Mazda Canada Inc. Région du Québec et de l'Atlantique 6111, route Transcanadienne Pointe-Claire (Québec) H9R 5A5 (514) 694-6390	Québec, Nouveau-Brunswick, Nouvelle-Écosse, Île-du-Prince-Édouard, Terre-Neuve

Assistance à la clientèle

ASSISTANCE À LA CLIENTÈLE (PORTO RICO ET ÎLES VIERGES)

Notre objectif est de vous satisfaire totalement et en tout temps. C'est pourquoi tous les concessionnaires Mazda autorisés ont les connaissances et l'outillage nécessaires pour garder votre véhicule Mazda en parfait état.

Pour toute question ou recommandation au sujet de l'entretien de votre véhicule Mazda ou du service offert par votre concessionnaire Mazda autorisé, nous vous conseillons de procéder comme suit :

ÉTAPE 1

Abordez la question avec un concessionnaire Mazda autorisé. C'est le moyen le plus sûr et le plus rapide pour résoudre le problème. Si votre problème n'a pas été résolu par le DIRECTEUR DES RELATIONS AVEC LA CLIENTÈLE, le DIRECTEUR DES VENTES, le DIRECTEUR DU SERVICE TECHNIQUE ou le DIRECTEUR DU SERVICE DES PIÈCES, communiquez avec le DIRECTEUR GÉNÉRAL ou le PROPRIÉTAIRE du concessionnaire autorisé.

ÉTAPE 2

Si, après l'étape 1, vous estimez avoir besoin d'assistance supplémentaire, communiquez avec votre représentant régional Mazda (indiqué sur la page suivante).

Pour nous permettre de vous aider efficacement, veuillez nous fournir les informations suivantes :

1. Vos nom, adresse et numéro de téléphone.
2. L'année et le modèle de votre véhicule.
3. Le numéro d'identification du véhicule (le numéro à 17 chiffres qui figure sur votre carte d'immatriculation ou sur une plaquette dans le coin supérieur gauche de la planche de bord).
4. La date d'achat et le kilométrage au compteur.
5. La raison sociale et l'adresse de votre concessionnaire autorisé.
6. Vos questions.

Si vous désirez communiquer par écrit, faites parvenir la lettre à l'attention de : Customer Assistance

Plaza Motors Corp.

Mazda de Puerto Rico

P.O. Box 362722

San Juan PUERTO RICO

00936-2722

Tél. : (787) 788-9300

Nous pourrions ainsi être sûrs de vous répondre aussi efficacement que possible. Ceci est notre but.

Si vous vivez à l'extérieur des États-Unis, veuillez communiquer avec le distributeur Mazda le plus proche.

IMPORTATEURS/DISTRIBUTEURS MAZDA

ÉTATS-UNIS (Importateur/Distributeur)

Mazda North American Operations

7755 Irvine Center Drive

Irvine, CA 92618-2922

P.O. Box 19734

Irvine, CA 92623-9734

Tél. : 1 (800) 222-5500 (aux États-Unis)

(949) 727-1990 (à l'extérieur des États-Unis)

(Distributeurs régionaux)

CANADA

Mazda Canada, Inc.

55 Vogell Road

Richmond Hill (Ontario) L4B 3K5 Canada

TÉL. : 1 (800) 263-4680 (au Canada)

(416) 609-9909 (hors du Canada)

PORTO RICO ET ÎLES VIERGES

Plaza Motors Corp. Mazda de Puerto Rico

P.O. Box 362722 San Juan PUERTO RICO 00936-2722

Tél. : (787) 788-9300

Assistance à la clientèle

GUAM

(d.b.a. Triple J. Enterprises, Inc.)

P.O. Box 6066 Tamuning GUAM

Tél. : (671) 646-9216

SAIPAN

Pacific International Marianas, Inc.

(d.b.a. Midway Motors)

P.O. Box 887 Saipan, MP 96950

Tél : (670) 234-7524

Triple J Saipan, Inc.

(d.b.a. Triple J Motors)

Beach Road

Chalan LauLau

Saipan, MP 96950

Tél : (670) 235-4868

SAMOA AMÉRICAINES

Polynesia Motors, Inc.

P.O. Box 1120, Pago Pago AMERICAN SAMOA 96799

Tél. : (684) 699-1854

GARANTIES DE VOTRE VÉHICULE MAZDA

- Garantie limitée de véhicule neuf
- Garantie limitée sur les dispositifs de retenue
- Garantie limitée contre la perforation
- Garantie fédérale sur les dispositifs antipollution
 - Garantie contre les défauts des dispositifs antipollution
 - Garantie sur le rendement des dispositifs antipollution
- Garantie californienne sur les dispositifs antipollution (le cas échéant)
- Garantie limitée sur les pièces de rechange et les accessoires
- Garantie des pneus

NOTA : Des renseignements détaillés sur les garanties sont inclus dans votre porte-documents Mazda.

À l'extérieur des États-Unis

Les lois gouvernementales des États-Unis exigent que les automobiles soient conformes aux lois sur les dispositifs antipollution ainsi qu'aux normes de sécurité. C'est pourquoi les véhicules conçus pour une utilisation aux États-Unis peuvent différer des véhicules vendus dans d'autres pays.

Il peut donc s'avérer difficile, voire impossible pour vous de recevoir un service satisfaisant dans d'autres pays. Nous vous conseillons donc fortement de NE PAS sortir des États-Unis avec votre véhicule Mazda. Toutefois, si vous devez vous établir au Canada de façon permanente, les véhicules Mazda construits pour une utilisation aux États-Unis peuvent être admissibles à une exportation vers le Canada une fois que les modifications visant le respect des Normes de sécurité des véhicules automobiles du Canada sont apportées.

NOTE SPÉCIALE : L'élément stipulé ci-dessus concerne plus spécifiquement les situations d'importation/d'exportation permanentes et ne s'applique pas aux vacanciers.

Vous pouvez rencontrer les problèmes suivants si vous sortez des États-Unis avec votre véhicule :

- impossibilité d'obtenir le carburant recommandé. Une essence au plomb ou avec un indice d'octane trop bas nuira au rendement du moteur et endommagera le moteur et les dispositifs antipollution;
- impossibilité de trouver des ateliers de réparation, de l'outillage, de l'équipement de contrôle et des pièces de rechange appropriés.

Veillez consulter le guide de garantie du constructeur pour obtenir plus d'information.

Assistance à la clientèle

À l'extérieur du Canada

Les lois gouvernementales du Canada exigent que les automobiles soient conformes aux lois sur les dispositifs antipollution ainsi qu'aux normes de sécurité. C'est pourquoi les véhicules conçus pour une utilisation au Canada peuvent différer des véhicules vendus dans d'autres pays.

Il peut donc s'avérer difficile, voire impossible pour vous de recevoir un service satisfaisant dans d'autres pays. Nous vous conseillons donc fortement de NE PAS sortir du Canada avec votre véhicule Mazda. Toutefois, si vous devez vous établir aux États-Unis de façon permanente, les véhicules Mazda construits pour une utilisation au Canada peuvent être admissibles à une exportation vers les États-Unis une fois que les modifications visant le respect des normes du United States Federal Motor Vehicle Safety (sécurité des véhicules automobiles des États-Unis) auront été apportées.

NOTE SPÉCIALE : L'élément stipulé ci-dessus concerne plus spécifiquement les situations d'importation/d'exportation permanentes et ne s'applique pas aux vacanciers.

Vous pouvez rencontrer les problèmes suivants si vous sortez du Canada avec votre véhicule :

- impossibilité d'obtenir le carburant recommandé. Une essence au plomb ou avec un indice d'octane trop bas nuira au rendement du moteur et endommagera le moteur et les dispositifs antipollution;
- impossibilité de trouver des ateliers de réparation, de l'outillage, de l'équipement de contrôle et des pièces de rechange appropriés.

Veuillez consulter le guide de garantie du constructeur pour obtenir plus d'information.

ACCESSOIRES ET PIÈCES DE DEUXIÈME MONTE ET NON D'ORIGINE

Des accessoires et pièces non d'origine pour véhicules Mazda se trouvent dans le commerce. Ils peuvent faire sur votre véhicule, mais ils ne sont pas approuvés par le fabricant pour une utilisation sur les véhicules Mazda. Si vous installez des accessoires ou pièces de deuxième monte non d'origine, ces derniers pourraient affecter les performances ou le système de sécurité de votre véhicule; la garantie du fabricant ne couvre pas de tels problèmes. Avant d'installer tout accessoire ou pièce de deuxième monte non d'origine, consultez un concessionnaire Mazda autorisé.

AVERTISSEMENT : Installation d'accessoires ou de pièces de deuxième monte non d'origine :
L'installation d'accessoires ou de pièces de deuxième monte non d'origine peut être dangereuse. Les pièces ou accessoires mal conçus peuvent gravement affecter les performances ou le système de sécurité de votre véhicule. Ceci peut entraîner un accident ou augmenter vos risques de blessures en cas d'accident. Consultez toujours un concessionnaire Mazda autorisé avant d'installer des accessoires ou pièces de deuxième monte non d'origine.

AVERTISSEMENT : Équipement électrique ou électronique de deuxième monte :
L'équipement électrique ou électronique non adéquat ou installé incorrectement peut être dangereux. Certains systèmes essentiels peuvent être endommagés, entraînant le calage du moteur, l'activation accidentelle des sacs gonflables, la mise hors fonction des freins antiblocage (ABS) ou un incendie dans le véhicule. Faites très attention lors de la sélection et de l'installation d'équipement électrique de deuxième monte, tels que les téléphones mobiles, les émetteurs-récepteurs radio, les chaînes audio et les systèmes d'alarme de véhicule.

Mazda n'assume aucune responsabilité en cas de mort, blessures ou dépenses qui peuvent résulter de l'installation d'accessoires et pièces de deuxième monte non d'origine.

PUBLICATIONS RELATIVES À L'ENTRETIEN ET À LA RÉPARATION

Les publications relatives à l'entretien et à la réparation autorisés en usine de Mazda sont disponibles pour les propriétaires qui désirent effectuer eux-mêmes l'entretien et la réparation de leur véhicule.

Pour commander de telles publications par le biais de votre concessionnaire autorisé Mazda, consultez le tableau ci-dessous.

Si les publications désirées ne sont pas disponibles chez votre concessionnaire autorisé, ce dernier peut vous les commander.

Assistance à la clientèle

NUMÉRO DE COMMANDE DE PUBLICATION	DESCRIPTION DE LA PUBLICATION
9999 95 022B 06	MANUEL DE RÉPARATION
9999 95 020G 06	MANUEL DES SCHÉMAS ÉLECTRIQUES
9999 95 023C 06	GUIDE DU PROPRIÉTAIRE

MANUEL DE RÉPARATION :

Ce manuel donne les directives d'entretien et de réparation des organes de transmission, de la carrosserie et du châssis.

MANUEL DES SCHÉMAS ÉLECTRIQUES :

Ce manuel présente les schémas électriques ainsi que l'emplacement de chacun des composants du circuit électrique de votre véhicule.

GUIDE DU PROPRIÉTAIRE :

Ce guide contient tous les renseignements concernant l'utilisation et l'entretien appropriés de votre véhicule. Il ne s'agit pas d'un manuel destiné aux techniciens.

N'oubliez pas que votre concessionnaire autorisé Mazda dispose de techniciens qualifiés ainsi que de l'outillage spécial nécessaire à la réparation et à l'entretien adéquats et sûrs des véhicules Mazda.

DÉFAUTS COMPROMETTANT LA SÉCURITÉ

Si vous croyez que votre véhicule présente une défectuosité qui pourrait causer un accident ou des blessures graves ou mortelles, informez-en immédiatement la National Highway Traffic Safety Administration (NHTSA) et votre importateur/distributeur Mazda.

Si la NHTSA reçoit d'autres plaintes similaires, elle peut ouvrir une enquête et ordonner le lancement d'une campagne de rappel et de réparation lorsqu'elle détermine qu'un défaut compromettant la sécurité touche un groupe de véhicules. Toutefois, la NHTSA ne peut pas intervenir dans le cas d'un différend entre le client, son concessionnaire et l'importateur ou distributeur Mazda.

Pour communiquer avec la NHTSA, appelez la ligne directe en matière de sécurité automobile au 1 888 327-4236 (ATS : 1 800 424-9153). Vous pouvez également visiter le site Web <http://www.safercar.gov> ou écrire à l'adresse suivante :

NHTSA
400 Seventh Street, SW
Washington, D.C. 20590, ÉTATS-UNIS.

Le site Web <http://www.safercar.gov> permet également d'obtenir d'autres renseignements relatifs à la sécurité automobile.

(NOTA)

Si vous vivez aux États-Unis, écrivez à :

Mazda North American Operations
7755 Irvine Center Drive
Irvine, CA 92618-2922
P.O. Box 19734
Irvine, CA 92623-9734
Customer Assistance Center
ou téléphonez sans frais au 1 800 222-5500

Si vous vivez à l'extérieur des États-Unis, veuillez communiquer avec le distributeur Mazda le plus proche. Consultez la section *Importateurs/Distributeurs Mazda* du présent chapitre.

Nettoyage

LAVAGE DE L'EXTÉRIEUR DU VÉHICULE

Lavez régulièrement votre véhicule avec de l'eau froide ou tiède et un shampooing à pH neutre.

- N'utilisez jamais de détergent ou de savon domestique puissant tel que le savon pour lave-vaisselle ou le détersif à lessive liquide. Ces produits peuvent décolorer et tacher les surfaces peintes.
- Ne lavez jamais votre véhicule lorsqu'il est « chaud au toucher » ou lorsqu'il se trouve au grand soleil.
- Pour assurer un lavage parfait, utilisez toujours une éponge propre ou un gant de lavage auto et suffisamment d'eau.
- Séchez le véhicule à l'aide d'un chamois ou d'un tissu-éponge doux afin d'éliminer le tachage par eau.
- Il est particulièrement important de laver le véhicule régulièrement pendant les mois d'hiver, car la saleté et le sel d'épandage sont difficiles à enlever et ils endommagent le véhicule.
- Nettoyez immédiatement les traces d'essence, de carburant diesel, les fientes d'oiseaux et les traces d'insecte, car ils peuvent endommager la peinture du véhicule et même l'écailler avec le temps.
- Avant de pénétrer dans un lave-auto, enlevez tous les accessoires extérieurs tels que les antennes.
- **Les lotions solaires et les produits pour éloigner les insectes peuvent endommager toute surface peinte; si de telles substances entrent en contact avec votre véhicule, lavez celui-ci dès que possible.**

LUSTRAGE

L'application aux six mois d'un enduit protecteur pour peinture au polymère de qualité supérieure sur votre véhicule contribue à réduire les égratignures légères et les dommages à la peinture.

- Lavez d'abord le véhicule. Consultez la section *Lavage de l'extérieur du véhicule* pour obtenir des renseignements plus détaillés.
- N'utilisez pas une cire qui contient des abrasifs; utilisez une cire liquide de qualité supérieure.
- Veillez à ce que l'enduit protecteur n'entre pas en contact avec les garnitures d'un noir peu lustré qui ne font pas partie de la carrosserie (poignées de porte à surface grenue, porte-bagages, pare-chocs, moulures latérales, boîtiers de miroirs ou zone de l'auvent du pare-brise). Avec le temps, l'enduit protecteur pourrait causer une décoloration de ces pièces ou les tacher.

PEINTURE ÉCAILLÉE

De la peinture de retouche identique à la couleur de votre véhicule est disponible chez votre concessionnaire. Elle peut être utilisée pour réparer les égratignures mineures à la peinture.

- Enlevez les particules comme les fientes d'oiseau, la sève d'arbre, les restes d'insectes, les taches de goudron, le sel et les retombées industrielles avant de réparer la peinture écaillée.
- Assurez-vous de toujours lire les instructions avant d'utiliser ces produits.

JANTES ET ENJOLIVEURS EN ALUMINIUM

Les jantes ou les enjoliveurs en aluminium sont recouverts d'un enduit de finition lustré. Afin de garder leur lustre :

- Nettoyez-les avec de l'eau froide ou tiède avec un shampoing au pH neutre.
- N'appliquez jamais de produit de nettoyage chimique sur des jantes ou des enjoliveurs chauds ou tièdes.
- Certains lave-autos automatiques peuvent endommager l'enduit de finition lustré des jantes et des enjoliveurs de votre véhicule. L'application de nettoyeurs chimiques combinée à l'action d'une brosse pour enlever la poussière et la saleté peut causer, avec le temps, une usure de l'enduit de finition lustré.
- N'utilisez pas de nettoyeurs pour roues à l'acide fluorhydrique ou hautement corrosifs, de laine d'acier, d'essence ou des détergents domestiques puissants.
- Pour enlever le goudron et la graisse, utilisez le Dissolvant de goudron et d'huile ultrapuissant (0000-77-410E-01), offert par votre concessionnaire Mazda autorisé.

MOTEUR

Un moteur propre fournit un meilleur rendement. En effet, les accumulations de graisse et de poussière agissent comme un isolant qui empêche le refroidissement du moteur. Lors du nettoyage du moteur :

- Faites preuve de prudence lors de l'utilisation d'un appareil de lavage à pression pour nettoyer le moteur. Le liquide à haute pression peut pénétrer dans les pièces scellées et causer des dommages.
- Ne pulvérisez jamais d'eau sur le moteur ni sur aucun composant du moteur. L'eau pourrait les endommager.

Nettoyage

- Pulvérisez le Shampooing et dégraissant pour moteur (0000-77-410E-09), disponible chez votre concessionnaire Mazda autorisé, sur toutes les pièces à nettoyer, puis rincez avec de l'eau sous pression.
- Pour éviter les dommages causés par l'eau lors du nettoyage du moteur, couvrez les éléments ombrés.
- **Moteur 2.3L**

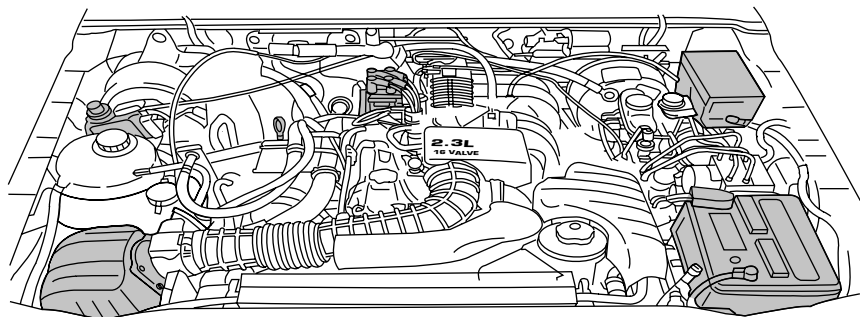

- **Moteur 3.0L**

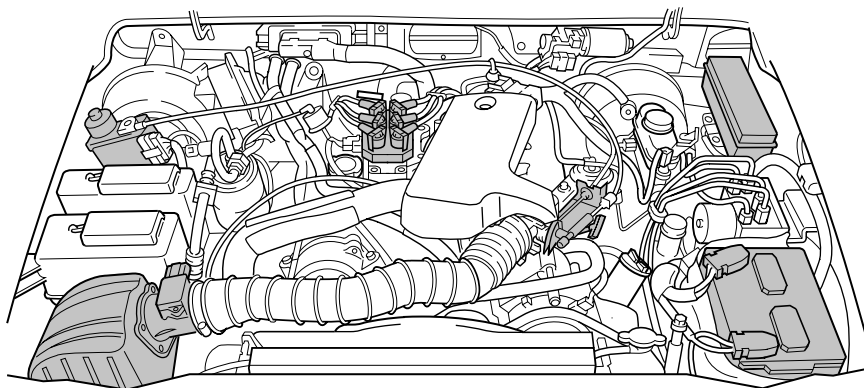

• Moteur 4.0L

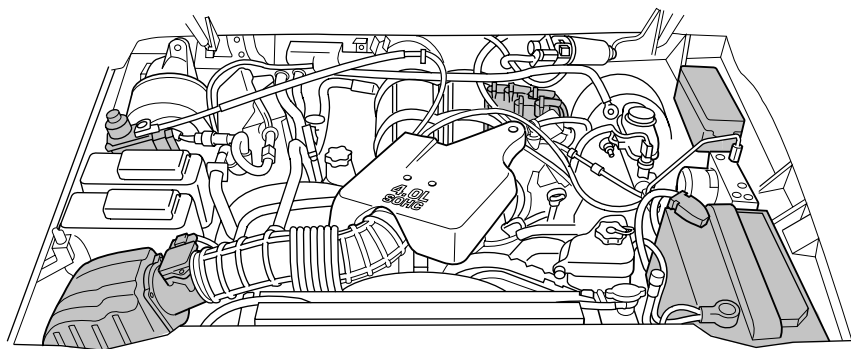

- Ne lavez ou ne rincez jamais un moteur en marche. L'infiltration d'eau dans le moteur pourrait causer des dommages internes.

PIÈCES EXTÉRIEURES EN PLASTIQUE (NON PEINTES)

N'utilisez que des produits approuvés pour nettoyer les pièces en plastique. Ces produits sont disponibles auprès de votre concessionnaire.

- Pour le nettoyage de routine, utilisez de l'eau froide ou tiède avec un shampooing à pH neutre.
- Si des taches de goudron ou de graisse sont présentes, utilisez le Dissolvant de goudron et d'huile ultrapuissant (0000-77-410E-01), disponible auprès de votre concessionnaire Mazda autorisé.

GLACES ET BALAIS D'ESSUIE-GLACE

Le pare-brise, la lunette arrière, les glaces latérales et les balais d'essuie-glace doivent être nettoyés régulièrement. La présence de substances sur les glaces du véhicule ou sur les balais d'essuie-glace peut faire en sorte que ces derniers n'essuient pas correctement. Ces substances peuvent comprendre les produits à base de cire utilisés dans les lave-autos, les revêtements imperméables, la sève des arbres et tout autre contaminant de nature organique. Ces contaminants peuvent causer un bruit de raclement ou de sifflement des balais d'essuie-glace et des traînées ou des souillures sur le pare-brise. Pour nettoyer les balais d'essuie-glace, veuillez suivre les instructions suivantes :

- Nettoyez le pare-brise, la lunette arrière et les glaces latérales à l'aide d'un détergent non abrasif comme le Nettoie-vitres Ultra-Clear en aérosol (0000-77-400E-01 et 0000-77-400E-02), offert chez votre concessionnaire autorisé.

Nettoyage

- Vous pouvez nettoyer les balais d'essuie-glace avec de l'alcool isopropylique (alcool à friction) ou un concentré de liquide lave-glace. Ce concentré de lave-glace contient une solution spéciale et de l'alcool qui aident à ôter la cire chaude déposée sur les balais d'essuie-glace et le pare-brise dans les lave-autos automatiques. Assurez-vous de remplacer les balais d'essuie-glace lorsqu'ils semblent usés ou qu'ils ne fonctionnent pas adéquatement.
- N'utilisez pas d'abrasifs, car ils peuvent provoquer des rayures.
- N'utilisez pas d'essence, de kérosène ou de diluant pour peinture pour le nettoyage de ces pièces.

PLANCHE DE BORD ET PAROI VITRÉE DU TABLEAU DE BORD

Nettoyez le tableau de bord avec un chiffon humide, puis essuyez-le avec un chiffon propre et sec ou utilisez le Nettoyant pour cuir et vinyle de luxe Mazda (0000-77-430E-15).

- Évitez les nettoyeurs ou les produits de lustrage qui augmentent le lustre de la partie supérieure de la planche de bord. Le fini mat de cette zone aide à protéger le conducteur des reflets nuisibles du pare-brise.

AVERTISSEMENT : N'utilisez pas de solvants chimiques ni de détergents puissants pour nettoyer le volant ou la planche de bord afin d'éviter de contaminer le système de sacs gonflables.

- Assurez-vous de laver ou d'essuyer vos mains si vous avez touché à des produits comme des lotions solaires et insectifuges, afin d'éviter d'endommager les surfaces peintes de l'habitacle.

GARNITURES INTÉRIEURES

- Nettoyez la surface des garnitures intérieures avec un chiffon humide, puis essuyez-la avec un chiffon propre, sec et doux; vous pouvez aussi utiliser le nettoyant pour cuir et vinyle de luxe Mazda (0000-77-430E-15).
- N'utilisez pas de produits de nettoyage pour l'entretien ménager ni de nettoie-vitres, car ils pourraient endommager le fini du panneau de garnissage.

HABITACLE

Pour garnitures intérieures, tapis, sièges en tissu et ceintures de sécurité :

- Enlevez la poussière et la saleté au moyen d'un aspirateur.
- Enlevez les tâches légères et les saletés avec le Nettoyeur pour tissus et détachant (0000-77-430E-01), disponible chez votre concessionnaire Mazda autorisé.
- Si le tissu est taché de graisse ou de goudron, nettoyez d'abord la zone souillée avec le Détachant (0000-77-410E-01), disponible chez votre concessionnaire Mazda autorisé.
- Si une tache se forme sur le tissu après le détachage, nettoyez immédiatement la région entière (sans la sursaturer) sinon la tache s'incrusterait.
- N'utilisez pas de produits nettoyants domestiques ou de nettoyeurs à vitre puisqu'ils risquent de tacher et de décolorer les tissus et de réduire les propriétés ignifuges du revêtement des sièges.

SOUBASSEMENT DE CARROSSERIE

Rincez fréquemment la totalité du soubassement du véhicule. Assurez-vous de retirer les saletés accumulées dans les orifices de drainage de la carrosserie et des portes.

PRODUITS D'ENTRETIEN MAZDA

Vous pouvez vous procurer, auprès de votre concessionnaire Mazda, une vaste sélection de produits de nettoyage et de produits de protection pour le fini de votre véhicule. Ces produits de qualité ont été spécialement conçus pour répondre aux besoins des automobilistes et pour s'harmoniser parfaitement au style et aux lignes de votre véhicule. Chaque produit est fabriqué avec des matériaux de première qualité qui sont conformes aux normes les plus strictes ou les dépassent. Pour obtenir de meilleurs résultats, utilisez ces produits ou des produits de qualité équivalente. Ces produits sont disponibles auprès de votre concessionnaire Mazda autorisé.

Entretien et caractéristiques

INTRODUCTION

Usez d'extrême prudence lors de l'utilisation du présent manuel à des fins d'inspection et d'entretien pour éviter toute blessure et des dégâts au véhicule.

En cas de doute au sujet d'une procédure, nous vous recommandons fortement de confier le travail aux techniciens d'un atelier d'entretien fiable et qualifié, de préférence un concessionnaire Mazda autorisé.

Les techniciens Mazda formés à l'usine et les pièces d'origine Mazda sont ce qu'il y a de mieux pour votre véhicule. Des réparations effectuées par des techniciens qui n'ont pas les connaissances requises et à l'aide de pièces qui ne sont pas conçues spécialement pour votre véhicule Mazda seront inadéquates, incomplètes, insuffisantes et peuvent engendrer des problèmes susceptibles d'endommager le véhicule ou encore de provoquer un accident et des blessures.

Consultez un concessionnaire Mazda autorisé pour obtenir l'avis d'une personne compétente et un service de qualité.

Le propriétaire doit conserver la preuve démontrant qu'un entretien approprié de son véhicule a été effectué tel que prescrit.

Les réclamations de garantie effectuées pour des problèmes engendrés par un entretien inapproprié, et non par des pièces défectueuses ou suite à des travaux effectués chez un concessionnaire autorisé Mazda, ne seront pas acceptées.

Tout atelier de réparation utilisant des pièces équivalentes aux pièces d'origine Mazda peut effectuer l'entretien de votre véhicule. **Nous recommandons toutefois de toujours confier ces travaux à un concessionnaire Mazda autorisé qui utilise des pièces Mazda d'origine.**

ENTRETIEN PÉRIODIQUE

Programme 1 – Conditions de conduite normales et dispositifs antipollution

Suivez le Programme 1 si le véhicule est conduit sans qu'aucune des conditions suivantes ne s'applique. Si l'une des conditions s'applique, suivez le Programme 2.

- Conduite répétée sur de courtes distances
- Conduite dans des conditions poussiéreuses
- Traction d'une remorque

Entretien et caractéristiques

- Conduite par temps très chaud, pendant les heures de pointe, lorsque le trafic nécessite des arrêts et des démarrages fréquents
- Périodes prolongées de fonctionnement du moteur au ralenti ou à faible vitesse
- Conduite à haute vitesse avec un véhicule chargé au maximum
- Conduite hors route

NOTA : Après la période décrite, continuez à suivre le programme d'entretien décrit aux intervalles recommandés.

SIGNIFICATION DES SYMBOLES

I : Inspection nécessaire; corriger, nettoyer ou remplacer au besoin les éléments en cause

A : Réglage

R : Remplacement

L : Graissage

Intervalles d'entretien dans des conditions de conduite normales : exécutez l'entretien dès que survient la première des deux échéances d'intervalle ou de kilométrage parcouru indiquées.

Élément d'entretien	Intervalles d'entretien (nombre de mois ou de km [mi], à la première échéance)												
	Mois	4	8	12	16	20	24	28	32	36	40	44	48
	x 1 000 milles	5	10	15	20	25	30	35	40	45	50	55	60
	(x 1 000 km)	(8)	(16)	(24)	(32)	(40)	(48)	(56)	(64)	(72)	(80)	(88)	(96)
MOTEUR													
Huile moteur		R	R	R	R	R	R	R	R	R	R	R	R
Filtre à huile		R	R	R	R	R	R	R	R	R	R	R	R
Clapet RGC	*3												
FILTRE À AIR													
Filtre à air							R						R
SYSTÈME D'ALLUMAGE													
Bougies	*4												
CIRCUIT DE REFROIDISSEMENT													
Liquide de refroidissement du moteur (jaune)		Remplacez aux premiers 160 000 km (100 000 mi) ou aux 72 mois; ensuite, remplacez tous les 80 000 km (50 000 mi) ou tous les 36 mois											

Entretien et caractéristiques

Élément d'entretien	Intervalles d'entretien (nombre de mois ou de km [mi], à la première échéance)												
	Mois	4	8	12	16	20	24	28	32	36	40	44	48
	x 1 000 milles	5	10	15	20	25	30	35	40	45	50	55	60
	(x 1 000 km)	(8)	(16)	(24)	(32)	(40)	(48)	(56)	(64)	(72)	(80)	(88)	(96)
Vérification et protection du liquide de refroidissement, des tuyaux et des colliers (une fois par an) avant l'hiver, tous les 12 mois			I				I			I			I
CHÂSSIS ET CARROSSERIE													
Couple de serrage de l'écrou de roue *1	I	I	I	I	I	I	I	I	I	I	I	I	I
Vérifiez les pneus pour déceler l'usure éventuelle et permutez-les (X = intervalle recommandé pour une durée de vie optimale des pneus)	I	X	I	X	X	I	X	X	I	X	X	I	I
Niveau du liquide du réservoir d'embrayage	I		I		I		I		I		I		I
Roulements des roues avant (4x2)													L
Freins à disque			I				I			I			I
Glissières d'étrier			L				L			L			L
Freins à tambour, conduites et flexibles			I				I			I			I
Système d'échappement pour déceler les dommages, fuites et desserrages							I						I
Huile pour boîte de vitesses manuelle													
Huile pour boîte de vitesses automatique *2							I						I
Blindage du système d'échappement (pour déceler tout matériau coincé)							I						I
Cardans d'arbre de transmission (s'ils sont équipés de graisseurs)	L		L		L		L		L		L		L

Entretien et caractéristiques

Élément d'entretien	Intervalles d'entretien (nombre de mois ou de km [mi], à la première échéance)												
	Mois	4	8	12	16	20	24	28	32	36	40	44	48
	x 1 000 milles	5	10	15	20	25	30	35	40	45	50	55	60
	(x 1 000 km)	(8)	(16)	(24)	(32)	(40)	(48)	(56)	(64)	(72)	(80)	(88)	(96)
Frein de stationnement (pour déceler tout dommage et vérifier le fonctionnement)			I			I			I				I
Rotules (4x2)			I/L			I/L			I/L				I/L
Liquide de boîte de transfert (4x4)	Remplacez tous les 240 000 km (150 000 mi)												
Huile pour pont arrière	Ne pas vidangez, sauf si le pont arrière a été submergé dans l'eau												
Courroies d'entraînement des accessoires													
Filtre à carburant *5						R							R
Timonerie de direction, rotules, suspension et arbre de transmission			I			I			I				I

*1 Les écrous de roue doivent être resserrés selon les spécifications indiquées après 800 km (500 mi) lorsque le véhicule est neuf, ainsi qu'à chaque remplacement de roue et à chaque fois que les écrous de roue ont été desserrés. Consultez la section *Caractéristiques de couple de serrage des écrous de roue* du chapitre *Pneus, roues et chargement* pour connaître le couple de serrage approprié.

*2 Vidangez tous les 240 000 km (150 000 mi), sauf s'il a été submergé dans l'eau.

*3 Le concessionnaire doit remplacer gratuitement le clapet RGC une fois que votre véhicule a franchi le cap des 96 000 km (60 000 mi); les véhicules canadiens ou californiens ne sont toutefois pas couverts pour cette intervention.

*4 Consultez l'étiquette de contrôle des émissions du véhicule pour vous renseigner sur les normes relatives aux bougies et à l'écartement des électrodes.

*5 Le California Air Resources Board a décidé que le fait de ne pas effectuer ce point d'entretien n'annulait pas la garantie du dispositif antipollution et ne limitait pas la responsabilité relative au rappel tant que la durée de vie utile du véhicule n'était pas complètement écoulée.

Entretien et caractéristiques

Programme 1 (suite)

Élément d'entretien	Intervalles d'entretien (nombre de mois ou de km [mi], à la première échéance)													
	Mois	52	56	60	64	68	72	76	80	84	88	92	96	
	x 1 000 milles	65	70	75	80	85	90	95	100	105	110	115	120	
	(x 1 000 km)	(104)	(112)	(121)	(128)	(136)	(144)	(152)	(160)	(168)	(176)	(184)	(192)	
MOTEUR														
Huile moteur	R	R	R	R	R	R	R	R	R	R	R	R	R	
Filtre à huile	R	R	R	R	R	R	R	R	R	R	R	R	R	
Clapet RGC *3														
FILTRE À AIR														
Filtre à air							R						R	
SYSTÈME D'ALLUMAGE														
Bougies *4									R					
CIRCUIT DE REFRROIDISSEMENT														
Liquide de refroidissement du moteur (jaune)	Remplacez aux premiers 160 000 km (100 000 mi) ou aux 72 mois; ensuite, remplacez tous les 80 000 km (50 000 mi) ou tous les 36 mois													
Vérification et protection du liquide de refroidissement, des tuyaux et des colliers – une fois par an – avant l'hiver, tous les 12 mois			I				I				I			I
CHÂSSIS ET CARROSSERIE														
Couple de serrage de l'écrou de roue *1	I	I	I	I	I	I	I	I	I	I	I	I	I	
Vérifiez les pneus pour déceler l'usure éventuelle et permutez-les (X = intervalle recommandé pour une durée de vie optimale des pneus)	X	X	I	X	X	I	X	X	I	X	X	X	I	
Niveau du liquide du réservoir d'embrayage	I		I		I		I		I		I			

Entretien et caractéristiques

Élément d'entretien	Intervalles d'entretien (nombre de mois ou de km [mi], à la première échéance)												
	Mois	52	56	60	64	68	72	76	80	84	88	92	96
	x 1 000 milles	65	70	75	80	85	90	95	100	105	110	115	120
	(x 1 000 km)	(104)	(112)	(121)	(128)	(136)	(144)	(152)	(160)	(168)	(176)	(184)	(192)
Roulements des roues avant (4x2)													L
Freins à disque			I				I			I			I
Glissières d'étrier			L				L			L			L
Freins à tambour, conduites et flexibles			I				I			I			I
Système d'échappement pour déceler les dommages, fuites et desserrages							I						I
Huile pour boîte de vitesses manuelle									R				
Huile pour boîte de vitesses automatique *2							I						I
Blindage du système d'échappement (pour déceler tout matériau coincé)							I						I
Cardans d'arbre de transmission (s'ils sont équipés de graisseurs)	L		L			L			L			L	
Frein de stationnement (pour déceler tout dommage et vérifier le fonctionnement)			I				I			I			I
Rotules (4x2)			I/L				I/L			I/L			I/L
Liquide de boîte de transfert (4x4)	Remplacez tous les 240 000 km (150 000 mi)												
Huile pour pont arrière	Ne pas vidangez, sauf si le pont arrière a été submergé dans l'eau												

Entretien et caractéristiques

Élément d'entretien	Intervalles d'entretien (nombre de mois ou de km [mi], à la première échéance)												
	Mois	52	56	60	64	68	72	76	80	84	88	92	96
	x 1 000 milles (x 1 000 km)	65 (104)	70 (112)	75 (121)	80 (128)	85 (136)	90 (144)	95 (152)	100 (160)	105 (168)	110 (176)	115 (184)	120 (192)
Courroies d'entraînement des accessoires									I				
Filtre à carburant *5							R						R
Timonerie de direction, rotules, suspension et arbre de transmission			I				I			I			I

*1 Les écrous de roue doivent être resserrés selon les spécifications indiquées après 800 km (500 mi) lorsque le véhicule est neuf, ainsi qu'à chaque remplacement de roue et à chaque fois que les écrous de roue ont été desserrés. Consultez la section *Caractéristiques de couple de serrage des écrous de roue* du chapitre *Pneus, roues et chargement* pour connaître le couple de serrage approprié.

*2 Vidangez tous les 240 000 km (150 000 mi), sauf s'il a été submergé dans l'eau.

*3 Le concessionnaire doit remplacer gratuitement le clapet RGC une fois que votre véhicule a franchi le cap des 96 000 km (60 000 mi); les véhicules canadiens ou californiens ne sont toutefois pas couverts pour cette intervention.

*4 Consultez l'étiquette de contrôle des émissions du véhicule pour vous renseigner sur les normes relatives aux bougies et à l'écartement des électrodes.

*5 Le California Air Resources Board a décidé que le fait de ne pas effectuer ce point d'entretien n'annulait pas la garantie du dispositif antipollution et ne limitait pas la responsabilité relative au rappel tant que la durée de vie utile du véhicule n'était pas complètement écoulée.

PROGRAMME 2 – CONDITIONS DE CONDUITE EXCEPTIONNELLES

Si vous conduisez **FRÉQUEMMENT** selon l'une ou plusieurs des conditions suivantes :

- courts trajets de moins de 16 km (10 mi) tandis que la température extérieure demeure sous le point de congélation;
- traction d'une remorque ou transport de charges maximales;
- conduite dans des conditions très poussiéreuses;
- conduite par **temps très chaud** à l'heure de pointe, avec arrêts et départs rapprochés et fréquents;
- moteur tournant très souvent au ralenti (p. ex., véhicules de police, taxis ou service de livraison porte-à-porte);
- conduite à haute vitesse avec un véhicule chargé au maximum (PTR maximal);
- conduite tout-terrain.

Vidangez l'**HUILE MOTEUR** et changez le **FILTRE À HUILE** tous les trois mois ou tous les 4 800 km (3 000 mi), à la première échéance.

NOTA : Si le moteur tourne au ralenti pendant des périodes prolongées, le nombre d'heures d'utilisation du véhicule est en fait plus élevé que celui actuellement indiqué par le compteur. Conséquemment, l'indication du compteur kilométrique peut prêter à confusion lorsque l'on détermine le moment approprié de la vidange de l'huile moteur et du remplacement du filtre. Si vous utilisez votre véhicule de sorte qu'il est immobilisé pendant des périodes prolongées tandis que le moteur tourne (livraison porte-à-porte, taxi, police, camions des services publics ou autres véhicules de ce type), Mazda recommande de vidanger l'huile et de remplacer le filtre à huile dès que le **MOTEUR A TOURNÉ PENDANT 200 HEURES**. Comme de nombreux véhicules ne sont pas équipés de compteur horaire, il peut se révéler utile d'évaluer le temps pendant lequel le moteur de votre véhicule tourne au ralenti et de prévoir les vidanges d'huile et les remplacements de filtre à air en conséquence.

Entretien et caractéristiques

Conditions de fonctionnement particulières	Vidangez l'huile moteur et remplacez le filtre	Vérifiez le système de freinage	Remplacez le filtre à carburant	Vidangez l'huile pour boîte de vitesses automatique	Remplacez les bougies	Remplacez le filtre à air du moteur	Vidangez l'huile pour boîte de vitesses automatique	Vérifiez et graissez les joints de cardan	Graissez les roulements des roues avant (4x2)	Vidangez le liquide de boîte de transfert (4x4)
Intervalles d'entretien conseillés	4 800 km (3 000 mi) ou 3 mois	8 000 km (5 000 mi)	24 000 km (15 000 mi)	48 000 km (30 000 mi)	96 000 km (60 000 mi)	Au besoin	Au besoin	Au besoin	48 000 km (30 000 mi)	96 000 km (60 000 mi)
Traction d'une remorque ou utilisation d'une cabine de camping ou d'une galerie porte-bagages au toit	X			X		X	X			
Moteur tournant souvent au ralenti ou conduite à faible vitesse pendant de longs trajets, comme c'est le cas pour les véhicules utilisés à des fins commerciales (livraison, taxi) ou pour les voitures de patrouille	X	X	X	X	X				X	X

Entretien et caractéristiques

Conditions de fonctionnement particulières	Vidangez l'huile moteur et remplacez le filtre	Vérifiez le système de freinage	Remplacez le filtre à carburant	Vidangez l'huile pour boîte de vitesses automatique	Remplacez les bougies	Remplacez le filtre à air du moteur	Vidangez l'huile pour boîte de vitesses automatique	Vérifiez et graissez les joints de cardan	Graissez les roulements des roues avant (4x2)	Vidangez le liquide de boîte de transfert (4x4)
Intervalles d'entretien conseillés	4 800 km (3 000 mi) ou 3 mois	8 000 km (5 000 mi)	24 000 km (15 000 mi)	48 000 km (30 000 mi)	96 000 km (60 000 mi)	Au besoin	Au besoin	Au besoin	48 000 km (30 000 mi)	96 000 km (60 000 mi)
Conduite dans des conditions poussiéreuses, p. ex., sur des routes non revêtues ou dégageant de la poussière	X		X	X		X				
Conduite hors route				X				X		X

Pour obtenir des conseils particuliers, adressez-vous à votre concessionnaire Mazda autorisé ou à un professionnel de l'entretien.

Entretien et caractéristiques

ENTRETIEN EFFECTUÉ PAR LE PROPRIÉTAIRE

Calendrier de l'entretien effectué par le propriétaire

Le propriétaire ou un technicien d'entretien qualifié devrait effectuer ces vérifications de véhicule aux intervalles indiqués afin d'assurer une conduite fiable et sans danger.

Rapportez dès que possible tout problème à un concessionnaire Mazda autorisé ou à un technicien d'entretien qualifié.

Pendant la conduite :

- notez tout changement relatif au bruit du dispositif antipollution, toute odeur, ou encore, les fumées d'échappement que vous pourriez détecter dans le véhicule;
- soyez à l'affût de toute vibration du volant. Notez si la direction est plus « dure » ou si vous remarquez une souplesse excessive du volant ou encore, un changement de la position droit devant;
- notez si, constamment, votre véhicule tourne ou « tire » légèrement vers un côté tandis que vous roulez sur un revêtement lisse et de niveau;
- lorsque vous arrêtez le véhicule, vérifiez si le moteur produit des bruits bizarres, si le véhicule tire d'un côté, si la course de la pédale de frein a augmenté ou si elle est plus « dure »;
- en cas de patinage ou de changement perçu dans le fonctionnement de la transmission, vérifiez le niveau d'huile de la boîte de vitesses;
- vérifiez la position de stationnement (P) de la boîte de vitesses automatique;
- vérifiez le frein de stationnement.

Au moins une fois par mois :

- vérifiez le fonctionnement de tous les éclairages intérieurs et extérieurs;
- vérifiez les pneus (pour en déceler l'usure) et la pression d'air;
- vérifiez le niveau d'huile moteur;
- vérifiez le niveau de liquide de refroidissement dans le vase d'expansion;
- vérifiez le niveau du liquide lave-glace.

Au moins deux fois par an (par exemple, une fois au printemps et une fois à l'automne) :

- vérifiez le niveau du liquide de direction assistée;
- vérifiez le niveau du liquide d'embrayage (selon l'équipement);
- vérifiez et nettoyez la carrosserie et les orifices d'évacuation des portes;
- vérifiez et graissez les charnières, les loquets et les serrures extérieures;
- vérifiez et graissez les bourrelets d'étanchéité des portes;
- vérifiez si le frein de stationnement fonctionne correctement;
- vérifiez le fonctionnement des ceintures trois points ainsi que des dispositifs de fixation de siège pour en déceler l'usure éventuelle;
- vérifiez la pression d'air du pneu de secours;
- vérifiez le fonctionnement du pulvérisateur de lave-glace et des essuie-glaces. Nettoyez les balais d'essuie-glace à l'aide d'un chiffon propre trempé dans du liquide lave-glace;
- vérifiez le fonctionnement des témoins (freins, freins antiblocage, sacs gonflables, ceintures de sécurité);
- vérifiez le niveau du liquide de refroidissement et que la concentration du liquide de refroidissement est correcte pour l'été ou l'hiver;
- vérifiez le niveau d'eau de la batterie (entretien requis);
- vérifiez les connexions de la batterie et nettoyez-les au besoin.

Resserrage des écrous de roue

- Resserrez les écrous de roue au couple indiqué 800 km (500 mi) après toute intervention sur une roue (permutation, remplacement d'un pneu à plat, retrait d'une roue, etc.).
- Consultez la section *Caractéristiques de couple de serrage des écrous de roue* du chapitre *Pneus, roues et chargement* pour connaître le couple de serrage approprié.

Entretien et caractéristiques

RECOMMANDATIONS D'ENTRETIEN

Nous vous remettons un *Calendrier d'entretien périodique* qui vous permet de repérer facilement les opérations d'entretien périodique prescrites pour votre véhicule.

Si vous devez faire réparer votre véhicule par un professionnel, votre concessionnaire autorisé peut vous fournir les pièces et la main-d'œuvre dont vous avez besoin. Consultez les renseignements sur les garanties pour déterminer quelles pièces et quelles interventions sont couvertes.

Utilisez uniquement le carburant, les lubrifiants, les liquides et les pièces de rechange conformes aux normes. Les pièces Mazda d'origine sont conçues pour assurer le rendement optimal de votre véhicule.

PRÉCAUTIONS À PRENDRE LORS D'UNE INTERVENTION

- Ne travaillez jamais sur un moteur chaud.
- Assurez-vous que rien n'entre en contact avec les pièces en mouvement.
- Ne travaillez pas sur un véhicule dont le moteur est en marche dans un local fermé, à moins d'être certain que le local est suffisamment aéré.
- N'approchez jamais de flamme ni d'objet allumé près de la batterie ou des éléments du circuit d'alimentation.

Si vous travaillez alors que le moteur est arrêté

- Boîte de vitesses automatique :
 1. Serrez le frein de stationnement et placez le levier sélecteur en position P (stationnement).
 2. Arrêtez le moteur et retirez la clé du commutateur d'allumage.
 3. Bloquez les roues.
- Boîte de vitesses manuelle :
 1. Serrez le frein de stationnement, enfoncez la pédale d'embrayage et mettez le levier sélecteur en première (1).
 2. Arrêtez le moteur et retirez la clé du commutateur d'allumage.
 3. Bloquez les roues.

Si vous travaillez alors que le moteur tourne

- Boîte de vitesses automatique :
 1. Serrez le frein de stationnement et placez le levier sélecteur en position P (stationnement).
 2. Bloquez les roues.
- Boîte de vitesses manuelle :
 1. Serrez le frein de stationnement, enfoncez la pédale d'embrayage et mettez le levier sélecteur en position N (point mort).
 2. Bloquez les roues.

AVERTISSEMENT : Pour prévenir les dommages au véhicule et les brûlures, ne démarrez pas le moteur lorsque le filtre à air est retiré et ne retirez pas le filtre à air lorsque le moteur tourne.

OUVERTURE DU CAPOT

1. À l'intérieur du véhicule, tirez sur la manette d'ouverture du capot située sous le tableau de bord, près de la colonne de direction.
2. Placez-vous devant le véhicule et dégagez le loquet auxiliaire qui se trouve sous le devant du capot, au centre.
3. Soulevez le capot et maintenez-le à l'aide de la béquille.

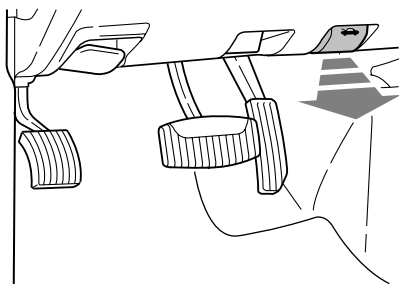

Entretien et caractéristiques

IDENTIFICATION DES ÉLÉMENTS DU COMPARTIMENT MOTEUR

Moteur 2.3L I4

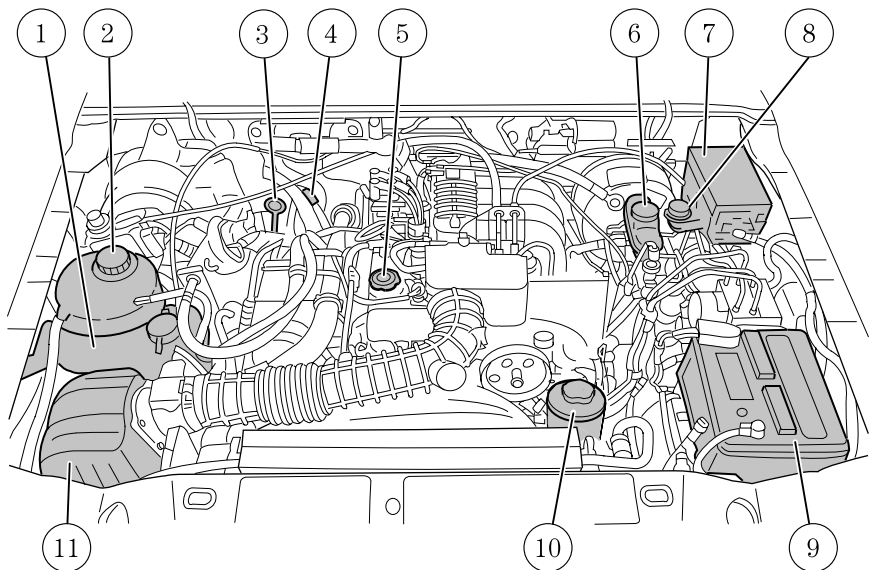

1. Réservoir de liquide lave-glace
2. Réservoir du liquide de refroidissement
3. Jauge d'huile moteur
4. Jauge d'huile de la boîte de vitesses (boîte de vitesses automatique)
5. Bouchon de remplissage d'huile moteur
6. Réservoir de liquide de frein
7. Boîtier de distribution électrique
8. Réservoir de liquide d'embrayage (boîte de vitesses manuelle)
9. Batterie
10. Réservoir de liquide de la direction assistée
11. Filtre à air

Moteur 3.0L V6

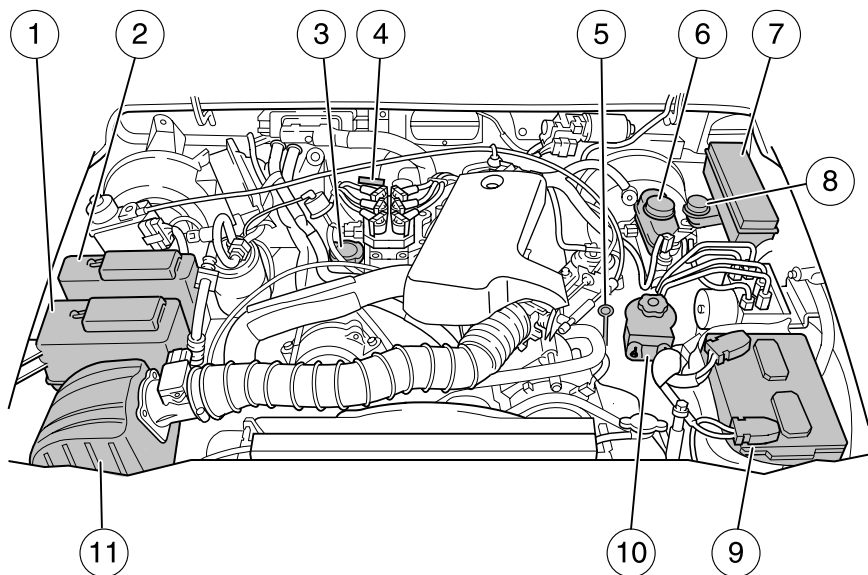

1. Réservoir du liquide de refroidissement
2. Réservoir de liquide lave-glace
3. Bouchon de remplissage d'huile moteur
4. Jauge d'huile de la boîte de vitesses (boîte de vitesses automatique)
5. Jauge d'huile moteur
6. Réservoir de liquide de frein
7. Boîtier de distribution électrique
8. Réservoir de liquide d'embrayage (boîte de vitesses manuelle)
9. Batterie
10. Réservoir de liquide de la direction assistée
11. Filtre à air

Entretien et caractéristiques

Moteur 4.0L V6 à simple arbre à cames en tête

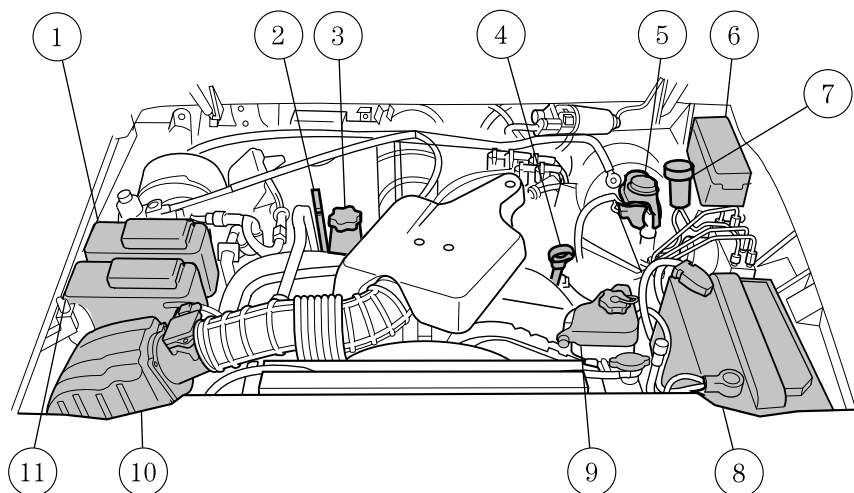

1. Réservoir de liquide lave-glace
2. Jauge d'huile de la boîte de vitesses (boîte de vitesses automatique)
3. Bouchon de remplissage d'huile moteur
4. Jauge d'huile moteur
5. Réservoir de liquide de frein
6. Boîtier de distribution électrique
7. Réservoir de liquide d'embrayage (boîte de vitesses manuelle)
8. Batterie
9. Réservoir de liquide de la direction assistée
10. Filtre à air
11. Réservoir du liquide de refroidissement

LIQUIDE LAVE-GLACE

Remplissez le réservoir de liquide lave-glace lorsque le niveau est bas. Par temps très froid, ne remplissez pas le réservoir à ras bord.

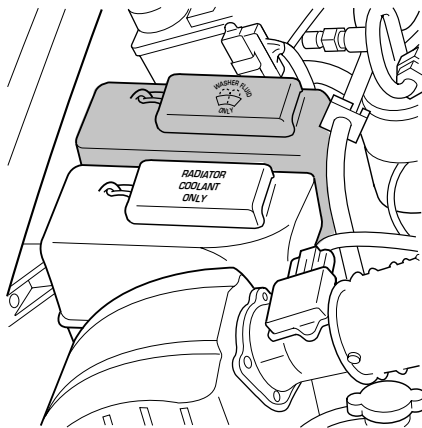

N'utilisez qu'un liquide lave-glace conforme aux normes Mazda. N'utilisez aucun liquide lave-glace spécial comme un fluide hydrofuge ou un produit de nettoyage d'insectes. Ces produits peuvent faire crisser les balais et souiller et maculer le pare-brise. Consultez la section *Contenances* du présent chapitre.

Il se peut que des règlements relatifs aux composés organiques volatils en vigueur dans votre région ou dans votre province restreignent l'usage du méthanol, qui est un antigel de lave-glace couramment utilisé. Les liquides lave-glace contenant des antigels sans additifs à base de méthanol ne doivent être utilisés que s'ils sont efficaces par temps froid et s'ils ne causent pas de dommages au fini de la peinture, aux balais d'essuie-glace ou au dispositif de lave-glace.

AVERTISSEMENT : Si vous utilisez votre véhicule par des températures inférieures à 5 °C (40 °F), utilisez du liquide lave-glace avec protection antigel. Si vous omettez d'utiliser ce type de liquide lave-glace par temps froid, la visibilité du pare-brise en sera affectée et les risques de blessures ou d'accident seront accrus.

NOTA : Ne versez jamais de liquide lave-glace dans le réservoir de liquide de refroidissement. L'ajout de liquide lave-glace au circuit de refroidissement risque de causer des dommages au moteur et aux éléments du circuit de refroidissement.

Entretien et caractéristiques

BALAIS D'ESSUIE-GLACE

Si les essuie-glaces ne raclent pas adéquatement, nettoyez le pare-brise et les balais d'essuie-glace à l'aide de liquide lave-glace non dilué ou d'un détergent doux. Rincez-les à fond avec de l'eau propre. N'utilisez jamais de carburant, de kérosène, de diluant à peinture ou d'autres solvants, car ces produits endommageraient les balais d'essuie-glace.

Vérifiez l'usure des balais d'essuie-glace au moins deux fois par an ou dès qu'ils semblent diminuer d'efficacité. Des substances comme la sève des arbres et certaines cires chaudes utilisées dans les lave-autos réduisent l'efficacité des balais d'essuie-glace.

Remplacement des balais d'essuie-glace

1. Éloignez du pare-brise le bras d'essuie-glace. Placez le balai en angle par rapport au bras d'essuie-glace. Poussez manuellement l'agrafe pour dégager le balai et tirez ce dernier vers le bas en direction du pare-brise pour le retirer du bras d'essuie-glace.
2. Fixez le nouvel essuie-glace sur le bras d'essuie-glace et appuyez pour le mettre en place jusqu'à ce que vous entendiez un déclic.

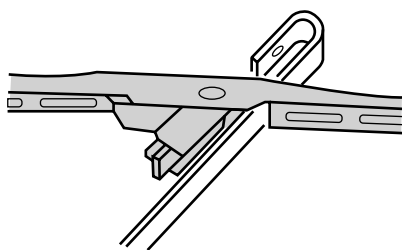

Remplacez les balais d'essuie-glace au moins une fois l'an pour obtenir un rendement optimal.

Vous pouvez améliorer l'efficacité des balais en nettoyant les balais d'essuie-glace et le pare-brise. Consultez la section *Glaces et balais d'essuie-glace* du chapitre *Nettoyage*.

Pour prolonger la durée de vie des balais d'essuie-glace, il est recommandé de déloger la glace accumulée sur le pare-brise avant d'actionner les essuie-glaces. La couche de glace qui se forme sur le pare-brise comporte plusieurs arêtes vives qui peuvent endommager le fin rebord des lames de caoutchouc.

HUILE MOTEUR

Vérification du niveau d'huile moteur

Consultez le *Calendrier d'entretien périodique* pour connaître les intervalles de vérification du niveau d'huile moteur.

1. Stationnez le véhicule sur une surface plane.
 2. Coupez le contact et attendez quelques minutes, le temps que l'huile se dépose dans le carter inférieur.
 3. Serrez le frein de stationnement et placez le levier sélecteur en position P (stationnement) (boîte de vitesses automatique) ou en première (1) (boîte de vitesses manuelle).
 4. Ouvrez le capot. Protégez-vous de la chaleur du moteur.
 5. Repérez la jauge d'huile moteur et retirez-la avec précaution.
- Moteur 2.3L I4

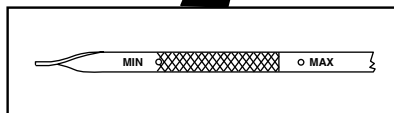
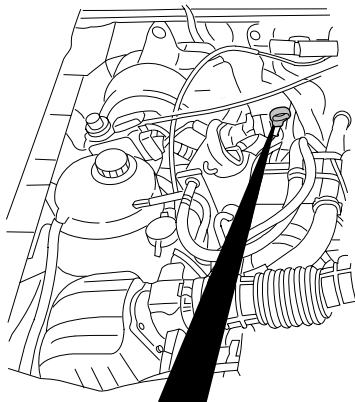

Entretien et caractéristiques

- Moteur 3.0L V6

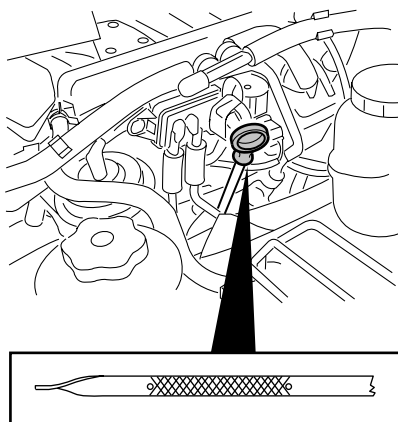

- Moteur 4.0L V6 à simple arbre à cames en tête

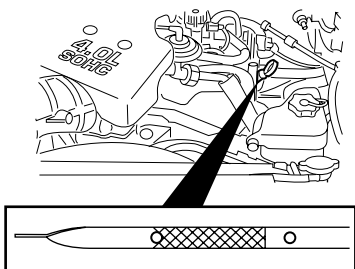

6. Essuyez la jauge. Engagez-la à fond dans son tube et retirez-la de nouveau.

- Le niveau est correct s'il se trouve **entre les deux orifices ou entre les repères MIN et MAX (selon le modèle), N'AJOUTEZ PAS D'HUILE.**
- Si le niveau d'huile se trouve sous l'orifice inférieur ou sous le repère MIN, ajoutez suffisamment d'huile pour augmenter le niveau entre les deux orifices ou dans la plage MIN-MAX.

Entretien et caractéristiques

- Moteur 2.3L I4
SAE 5W-20

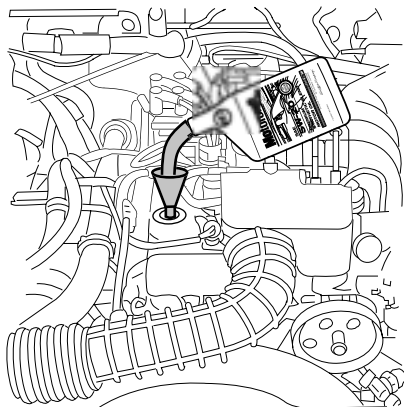

- Moteur 3.0L V6
SAE 5W-20

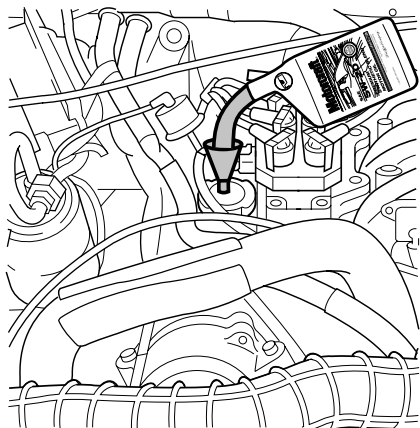

Entretien et caractéristiques

- Moteur 4.0L V6 à simple arbre à cames en tête
SAE 5W-30

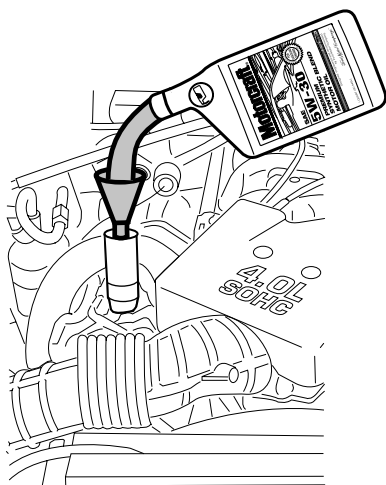

- Si le niveau dépasse le repère MAX ou le trou supérieur, le moteur risque de subir des dommages. L'excès d'huile doit être vidangé par un concessionnaire autorisé.

7. Remplacez la jauge et assurez-vous qu'elle repose au fond du tube.

Ajout d'huile moteur

1. Vérifiez le niveau d'huile moteur. Pour obtenir de plus amples renseignements, consultez la section *Vérification du niveau d'huile moteur* du présent chapitre.
2. Si le niveau n'est pas dans la plage normale, n'ajoutez que de l'huile moteur homologuée et de viscosité recommandée. Retirez le bouchon de remplissage d'huile moteur et versez l'huile par l'orifice de remplissage à l'aide d'un entonnoir.
3. Vérifiez à nouveau le niveau de l'huile. Assurez-vous que le niveau d'huile se trouve dans la plage normale sur la jauge d'huile.
4. Remplacez la jauge et assurez-vous qu'elle repose au fond du tube.
5. Installez le bouchon de remplissage d'huile moteur correctement, en le tournant d'un quart de tour jusqu'à ce qu'il soit bien serré.

Pour éviter les pertes d'huile, NE conduisez PAS avec la jauge ou le bouchon de remplissage d'huile moteur retirés.

Huile moteur recommandée

Moteurs 2.3L et 3.0L

Recherchez cette étiquette d'homologation.



L'huile moteur SAE 5W-20 est préconisée.

Utilisez uniquement une huile moteur homologuée pour les moteurs à essence par l'American Petroleum Institute (API). Une huile portant ce symbole commercial est conforme aux normes en vigueur relatives aux moteurs et aux systèmes antipollution, ainsi qu'aux exigences d'économies de carburant du comité international de normalisation et d'homologation des lubrifiants (ILSAC), dont font partie différents constructeurs automobiles américains et japonais. Utilisez une huile correspondant aux normes Mazda. **L'huile SAE 5W-20 permet de réaliser des économies de carburant optimales et garantit une durabilité qui répond aux exigences du moteur de votre véhicule.**

Vidangez l'huile moteur et remplacez le filtre aux intervalles recommandés dans le *Calendrier d'entretien périodique*.

N'utilisez pas d'additifs supplémentaires ni de produits de traitement de l'huile ou du moteur. Ces produits sont inutiles et peuvent, dans certains cas, entraîner des dégâts au moteur qui ne seraient pas couverts par la garantie de votre véhicule.

Entretien et caractéristiques

Moteur 4.0L

Recherchez cette étiquette d'homologation.



L'huile moteur SAE 5W-30 est recommandée.

Utilisez uniquement une huile moteur homologuée pour les moteurs à essence par l'American Petroleum Institute (API). Une huile portant ce symbole commercial est conforme aux normes en vigueur relatives aux moteurs et aux systèmes antipollution, ainsi qu'aux exigences d'économies de carburant du comité international de normalisation et d'homologation des lubrifiants (ILSAC), dont font partie différents constructeurs automobiles américains et japonais. Utilisez un produit qui correspond aux normes Mazda.

N'utilisez pas d'additifs supplémentaires ni de produits de traitement de l'huile ou du moteur. Ces produits sont inutiles et peuvent, dans certains cas, entraîner des dégâts au moteur qui ne seraient pas couverts par la garantie de votre véhicule.

Vidangez l'huile moteur aux intervalles recommandés dans le *Calendrier d'entretien périodique*.

Filtre à huile recommandé

Remplacez le filtre à huile du moteur aux intervalles recommandés dans le *Calendrier d'entretien périodique*. Les filtres à huile Mazda montés en usine, et ceux de deuxième monte (Mazda), sont conçus pour assurer une protection supérieure et de longue durée. L'emploi d'un filtre à huile autre que les filtres préconisés par Mazda peut provoquer des bruits du moteur ou des cliquetis au démarrage.

Pour la protection du moteur de votre véhicule, nous recommandons l'emploi de filtres à huile Mazda (ou de toute autre marque respectant les normes Mazda).

BATTERIE

La batterie sans entretien de votre véhicule Mazda n'exige normalement aucun ajout d'eau pendant toute sa durée de vie utile.

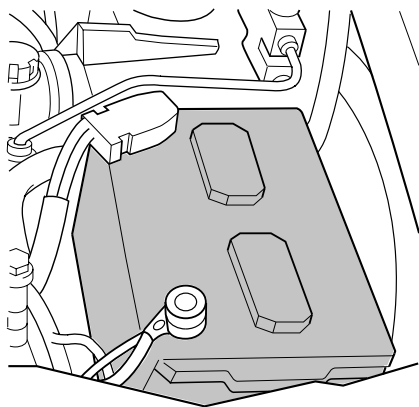

Si votre batterie est munie d'un couvercle protecteur, assurez-vous de le remettre en place après avoir nettoyé ou remplacé la batterie.

Pour prolonger la vie utile de la batterie, veillez à ce que le dessus du boîtier soit toujours propre et sec. De plus, assurez-vous que les câbles sont toujours fermement serrés sur les bornes de la batterie.

En cas de corrosion sur la batterie ou sur ses bornes, débranchez les câbles, et nettoyez câbles et bornes au moyen d'une brosse métallique. Neutralisez l'électrolyte avec une solution de bicarbonate de soude et d'eau.

NOTA : Les accessoires ou composants électriques ou électroniques que le propriétaire ou le concessionnaire ajoutera au véhicule pourraient nuire au rendement et à la durée de vie utile de la batterie.

Si vous souhaitez entreposer votre véhicule pour une période prolongée, il est conseillé de débrancher le câble négatif de la batterie. Cette précaution permettra de minimiser la décharge de la batterie durant l'entreposage.

Entretien et caractéristiques

AVERTISSEMENT : Les batteries dégagent des gaz explosifs qui peuvent causer des blessures. N'approchez donc jamais de flamme, d'étincelle ou de substance allumée près d'une batterie. Protégez-vous toujours le visage et les yeux lorsque vous travaillez près d'une batterie. Assurez-vous que le local est bien aéré en tout temps.

AVERTISSEMENT : Lorsque vous devez soulever une batterie dont le bac est en plastique, une pression excessive sur les parois peut faire gicler l'électrolyte par la rampe de bouchons et provoquer aussi bien des blessures que des dommages au véhicule ou à la batterie. Utilisez un porte-batterie ou saisissez le bac par les coins diagonalement opposés.

AVERTISSEMENT : Gardez les batteries hors de portée des enfants. Les batteries contiennent de l'acide sulfurique qui peut brûler la peau, les yeux et les vêtements. Protégez-vous les yeux quand vous effectuez une intervention à proximité d'une batterie. En cas d'éclaboussures d'électrolyte sur la peau ou dans les yeux, rincez immédiatement à grande eau pendant au moins 15 minutes et consultez un médecin dans les plus brefs délais. En cas d'ingestion d'électrolyte, consultez un médecin immédiatement.

AVERTISSEMENT : Les bornes de batterie, les cosses de câble et les accessoires connexes contiennent du plomb et des composés de plomb. Lavez vos mains après avoir manipulé de telles pièces.

Étant donné que le moteur de votre véhicule est commandé par un processeur électronique, certains régimes de commande font appel à l'alimentation électrique provenant de la batterie. Lorsque la batterie est débranchée ou qu'une nouvelle batterie est installée, le moteur doit réapprendre ses paramètres de fonctionnement au ralenti et sa stratégie d'alimentation avant de retrouver son rendement optimal. Pour amorcer ce nouvel apprentissage :

1. Serrez le frein de stationnement lorsque le véhicule est à l'arrêt complet.
2. Placez le levier sélecteur en position P (stationnement). Éteignez tous les accessoires et faites démarrer le moteur.

3. Laissez le moteur tourner jusqu'à ce qu'il atteigne sa température normale de fonctionnement.
 4. Laissez le moteur tourner au ralenti pendant au moins une minute.
 5. Mettez la climatisation en fonction et faites tourner le moteur au ralenti pendant au moins une minute.
 6. Conduisez le véhicule pour compléter le processus de réacquisition.
- Vous devrez peut-être conduire le véhicule pour qu'il réapprenne ses paramètres de fonctionnement au ralenti et de stratégie d'alimentation.
 - **Si vous ne permettez pas au moteur de réapprendre ses paramètres de fonctionnement au ralenti, la qualité du ralenti sera compromise jusqu'à sa réacquisition éventuelle.**

Lorsque la batterie est débranchée ou qu'une nouvelle batterie est posée, la boîte de vitesses doit réapprendre sa stratégie adaptative. Pour cette raison, il se peut que le passage des vitesses manque de souplesse au début. Cette situation est normale et ne nuit ni au fonctionnement ni à la longévité de la boîte de vitesses. Avec le temps, la stratégie adaptative permettra à la boîte de vitesses de retrouver sa souplesse de fonctionnement.

Si la batterie est débranchée ou si une nouvelle batterie est installée, la montre et les stations de radio mises en mémoire doivent être reprogrammées après le rebranchement de la batterie.

- La mise au rebut des batteries d'automobile doit toujours être effectuée de manière responsable. Respectez les règlements en vigueur dans votre région. Adressez-vous à votre centre de recyclage local pour obtenir de plus amples renseignements concernant le recyclage des batteries d'automobile.

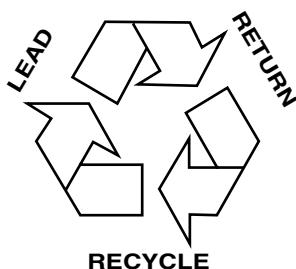

LIQUIDE DE REFROIDISSEMENT DU MOTEUR

Vérification du liquide de refroidissement du moteur

Le circuit de refroidissement de votre moteur a été rempli à l'usine d'un mélange à parts égales d'eau distillée et de liquide de refroidissement Mazda ou d'un produit équivalent de qualité supérieure répondant aux normes Mazda.

Entretien et caractéristiques

Un mélange à **parts égales** d'eau distillée et de liquide de refroidissement de haute qualité Mazda **offre** :

- **une efficacité maximale du circuit de refroidissement;**
- **une protection antigel jusqu'à $-36\text{ }^{\circ}\text{C}$ ($-34\text{ }^{\circ}\text{F}$);**
- **une protection contre l'ébullition jusqu'à $129\text{ }^{\circ}\text{C}$ ($265\text{ }^{\circ}\text{F}$);**
- **une protection contre la rouille et les autres formes de corrosion;**
- **une lecture précise de la jauge de liquide de refroidissement.**

Pour assurer l'efficacité du liquide de refroidissement, le niveau et la concentration du mélange ne doivent pas changer. Si le niveau et la concentration du liquide de refroidissement ne sont pas adéquatement maintenus, des dommages pourraient survenir au moteur et au circuit de refroidissement.

- Moteur 2.3L

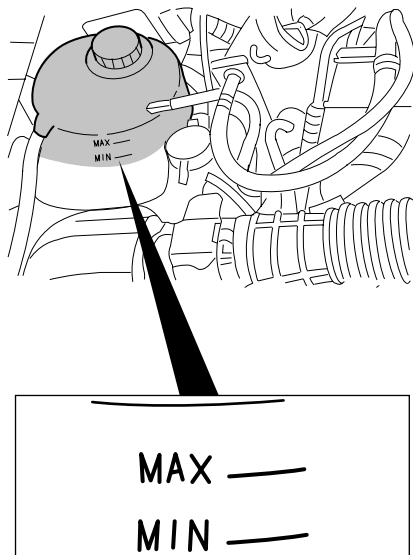

Entretien et caractéristiques

- Moteurs 3.0L et 4.0L

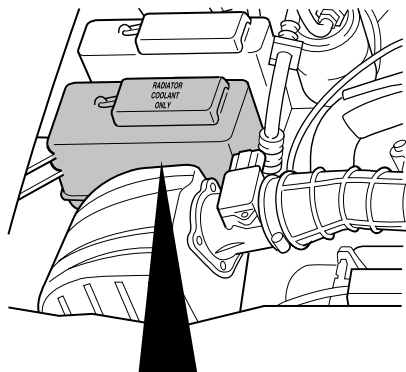

Une fois le moteur refroidi, vérifiez le niveau du liquide de refroidissement dans le vase d'expansion.

- Le liquide de refroidissement doit atteindre le repère « cold fill level » ou « cold fill range » (niveau à froid) indiqué sur le réservoir de liquide de refroidissement (selon la configuration).
- Vérifiez la couleur et le type du liquide de refroidissement avant de faire l'appoint, pour éviter de mélanger des produits incompatibles.
- Consultez le *Calendrier d'entretien périodique* pour connaître les intervalles d'entretien recommandés.
- Lisez attentivement la section *Précautions à prendre lors d'une intervention* du présent chapitre.

Si vous ne vérifiez pas le niveau du liquide de refroidissement aux intervalles recommandés, le vase d'expansion peut finir par se vider. Si le niveau est bas ou si le vase d'expansion est vide, ajoutez du liquide de refroidissement dans le vase. Consultez la section *Ajout de liquide de refroidissement* du présent chapitre.

Entretien et caractéristiques

AVERTISSEMENT : Les liquides pour véhicules automobiles ne sont pas interchangeables. Il ne faut jamais utiliser de liquide de refroidissement, d'antigel ou de liquide lave-glace pour un usage autre que celui auquel il est destiné.

Ajout de liquide de refroidissement

N'utilisez que du liquide de refroidissement du moteur Mazda ou un produit équivalent de haute qualité répondant aux normes Mazda.

- **N'UTILISEZ PAS** de liquide de refroidissement du moteur longue durée (de couleur orange).
- **N'UTILISEZ PAS** de liquide de refroidissement du moteur DEX-COOL® ou un liquide de refroidissement du moteur équivalent.
- **N'UTILISEZ PAS** de liquide de refroidissement à base d'alcool ou de méthanol, ou un liquide de refroidissement mélangé à de tels produits.
- **N'UTILISEZ PAS** d'additifs de liquide de refroidissement dans votre véhicule. Ces produits pourraient endommager le circuit de refroidissement du moteur de votre véhicule.
- **NE MÉLANGEZ PAS** différentes couleurs ou différents types de liquide de refroidissement dans votre véhicule. Assurez-vous que le liquide de refroidissement adéquat est utilisé.
- **NE MÉLANGEZ PAS** du liquide de refroidissement recyclé avec du liquide de refroidissement ordinaire dans votre véhicule. L'utilisation d'un tel mélange pourrait endommager le circuit de refroidissement de votre moteur.
- L'utilisation d'un liquide de refroidissement inadéquat peut endommager le moteur et le circuit de refroidissement, ce qui annulerait la garantie du circuit de refroidissement du moteur de votre véhicule. Si vous n'êtes pas certain du type de liquide de refroidissement à utiliser, communiquez avec votre concessionnaire autorisé.

AVERTISSEMENT : Ne versez pas de liquide de refroidissement dans le réservoir du liquide lave-glace. Si du liquide de refroidissement est projeté sur le pare-brise, la visibilité risque d'être grandement réduite.

Entretien et caractéristiques

Lors de l'ajout de liquide de refroidissement, assurez-vous qu'il s'agit bien d'une solution à parts égales de liquide de refroidissement et d'eau distillée. Versez le mélange dans le vase d'expansion, **lorsque le moteur est froid**, jusqu'au niveau approprié.

- **Ne dépassez JAMAIS une concentration de 60 %.**
- **N'utilisez JAMAIS de liquide de refroidissement dont la concentration est inférieure à 40 %.**
- **Un liquide de refroidissement dont la concentration est supérieure à 60 % ou inférieure à 40 % perd son efficacité de protection contre le gel et peut endommager le moteur.**

En cas d'urgence, vous pouvez ajouter au vase d'expansion de l'eau ne contenant pas de liquide de refroidissement, de manière à pouvoir vous rendre à un centre d'entretien et de réparation des véhicules. Dans un tel cas, le circuit de refroidissement devra être vidangé le plus tôt possible et être rempli d'une solution à parts égales de liquide de refroidissement et d'eau distillée. L'utilisation d'eau sans liquide de refroidissement risque d'entraîner des dommages au moteur par la corrosion, la surchauffe ou le gel.

Pour les véhicules équipés de circuits de trop-plein de refroidissement avec bouchon de vase d'expansion non pressurisé, ajoutez du liquide de refroidissement lorsque le moteur a refroidi. Ajoutez le mélange de liquide de refroidissement et d'eau approprié jusqu'au repère « FULL COLD » (niveau maximum à froid). Pour tous les autres véhicules équipés d'un circuit de refroidissement à dégazage et munis d'un bouchon pressurisé, ou pour les véhicules équipés d'un circuit de trop-plein dont le bouchon taré de vase d'expansion doit être retiré du radiateur, procédez comme suit.

NOTA : Les moteurs V6 de 3.0L et de 4.0L sont équipés d'un circuit de trop-plein, alors que les moteurs I4 de 2.3L utilisent un circuit de dégazage.

AVERTISSEMENT : Pour éviter que de la vapeur ou du liquide de refroidissement brûlants ne jaillissent du circuit de refroidissement, ne retirez jamais le bouchon du radiateur lorsque le moteur tourne ou qu'il est chaud. Si vous ne respectez pas ces directives, le circuit de refroidissement risque d'être endommagé et vous pourriez être sérieusement blessé.

1. Avant de retirer le bouchon, arrêtez le moteur et laissez-le refroidir.
2. Une fois le moteur refroidi, enveloppez le bouchon dans un chiffon épais et tournez-le lentement dans le sens inverse des aiguilles d'une montre jusqu'à ce que la pression commence à se dissiper.

Entretien et caractéristiques

3. Écartez-vous et laissez la pression se dissiper.
4. Lorsque vous êtes certain que la pression est dissipée, saisissez le bouchon, toujours enveloppé du chiffon, et continuez de le tourner dans le sens contraire des aiguilles d'une montre pour l'enlever.
5. Remplissez lentement le vase d'expansion avec le mélange approprié (voir précédemment) jusqu'à la plage de niveau à froid « COLD FILL RANGE » ou jusqu'au repère « FULL COLD » (niveau maximum à froid). Si vous avez enlevé le bouchon du radiateur d'un circuit de trop-plein, remplissez presque complètement le radiateur, de façon à voir le liquide.
6. Remettez le bouchon en place. Tournez-le jusqu'à ce qu'il soit fermement serré. (Le bouchon doit être correctement serré pour éviter toute fuite de liquide de refroidissement.)

Après tout ajout de liquide de refroidissement, vérifiez-en la concentration. Consultez la section *Vérification du liquide de refroidissement*. Si la concentration du mélange n'est pas à parts égales (protection à $-36\text{ }^{\circ}\text{C}$ [$-34\text{ }^{\circ}\text{F}$]), vidangez une partie du liquide de refroidissement pour ajuster la concentration. L'obtention d'une concentration à parts égales peut nécessiter plusieurs vidanges et ajouts.

Après chaque ajout de liquide de refroidissement, le niveau dans le vase d'expansion doit être vérifié au terme des cycles de conduite qui suivront. Au besoin, ajoutez suffisamment de mélange à parts égales pour rétablir le liquide de refroidissement au niveau approprié.

Demandez à votre concessionnaire autorisé d'inspecter le circuit de refroidissement si vous devez ajouter plus d'un litre (1 pinte US) de liquide de refroidissement par mois dans le réservoir. Il se peut qu'il y ait une fuite dans le circuit de refroidissement. Le fonctionnement d'un moteur avec un bas niveau de liquide de refroidissement peut entraîner sa surchauffe et l'endommager.

Liquide de refroidissement recyclé du moteur

Les méthodes de recyclage du liquide de refroidissement ne produisent pas toutes un liquide répondant aux normes Mazda. L'utilisation d'un liquide de refroidissement recyclé qui ne répond pas aux normes Mazda peut endommager le moteur et les composants du circuit de refroidissement.



Assurez-vous de toujours prendre toutes les précautions nécessaires ou réglementaires lors de la mise au rebut des liquides de vidange de votre véhicule. Consultez les centres locaux de recyclage pour tout renseignement sur le recyclage et la récupération de ces liquides.

Contenance du circuit de refroidissement

Pour connaître la contenance en liquide du circuit de refroidissement de votre véhicule, consultez la section Caractéristiques et contenances des produits d'entretien de ce chapitre.

Remplissez le vase d'expansion de votre véhicule selon les directives indiqués sous la section *Ajout de liquide de refroidissement* de ce chapitre.

Conditions climatiques rigoureuses

Si vous conduisez par temps très froid (moins de -36 °C [-34 °F]) :

- **Il se peut qu'il soit nécessaire d'augmenter la concentration de liquide de refroidissement à plus de 50 %.**
- **Ne dépassez JAMAIS une concentration de 60 %.**
- **Une concentration du liquide de refroidissement supérieure à 60 % diminuera les caractéristiques de protection par le liquide de refroidissement contre la surchauffe du moteur et peut causer des dommages au moteur.**
- **Consultez le tableau figurant sur le contenant du liquide de refroidissement pour vous assurer que la concentration de liquide utilisée dans votre véhicule le protégera du gel aux températures par lesquelles vous conduisez en hiver.**

Si vous conduisez par temps très chaud :

- **Il est quand même nécessaire de maintenir la concentration du liquide de refroidissement à plus de 40 %.**
- **N'utilisez JAMAIS de liquide de refroidissement dont la concentration est inférieure à 40 %.**
- **Le fait de diminuer la concentration du liquide de refroidissement à moins de 40 % réduira les caractéristiques de protection par le liquide de refroidissement contre la corrosion du moteur et peut endommager le moteur.**
- **Le fait de diminuer la concentration du liquide de refroidissement à moins de 40 % réduira les caractéristiques de protection par le liquide de refroidissement contre le gel et peut endommager le moteur.**
- **Consultez le tableau figurant sur le contenant du liquide de refroidissement pour vous assurer que la concentration de liquide utilisée dans votre véhicule le protégera aux températures par lesquelles vous conduisez.**

Entretien et caractéristiques

Les véhicules conduits toute l'année dans des climats tempérés devraient être remplis d'un mélange à parts égales de liquide de refroidissement du moteur et d'eau distillée pour obtenir une protection optimale du système de refroidissement et du moteur.

FILTRE À CARBURANT

Adressez-vous à votre concessionnaire autorisé pour faire remplacer votre filtre à carburant. Consultez le *Calendrier d'entretien périodique* pour connaître les intervalles de changement du filtre à carburant.

Remplacez le filtre à carburant uniquement par un filtre Mazda approuvé. La garantie risque d'être annulée en cas de dommages au circuit d'alimentation si un filtre à carburant Mazda approuvé n'est pas utilisé.

CARBURANTS POUR VÉHICULES AUTOMOBILES

Consignes de sécurité importantes

AVERTISSEMENT : Ne remplissez pas excessivement le réservoir. La pression dans un réservoir trop plein peut causer des fuites, faire gicler le carburant et causer un incendie.

AVERTISSEMENT : Le circuit d'alimentation peut être sous pression. Si le bouchon du réservoir laisse échapper des vapeurs ou si vous entendez un sifflement pendant que vous le dévissez, laissez les vapeurs se dissiper avant de l'enlever complètement. Si ces directives ne sont pas suivies, le carburant peut gicler et causer des blessures.

AVERTISSEMENT : L'emploi d'un bouchon de réservoir de carburant autre que celui prévu pour votre véhicule peut provoquer, par une dépression créée dans le réservoir, des dégâts au circuit d'alimentation ou la perte du bouchon en cas de collision, ce qui pourrait entraîner des blessures.

AVERTISSEMENT : Le carburant peut causer des blessures graves ou fatales s'il est mal utilisé ou manipulé sans précaution.

Entretien et caractéristiques

AVERTISSEMENT : L'essence peut contenir du benzène, lequel est un produit cancérigène.

Respectez les consignes suivantes lors de la manipulation de carburant automobile :

- Éteignez toute flamme ou article de fumeur allumé avant de faire le plein.
- Coupez toujours le contact avant de faire le plein.
- L'ingestion de carburant automobile peut présenter des risques graves, voire mortels. Les carburants comme l'essence sont extrêmement toxiques et peuvent, en cas d'ingestion, entraîner la mort ou causer des lésions permanentes. En cas d'ingestion, consultez tout de suite un médecin, même si les effets ne sont pas immédiatement apparents. Les effets toxiques du carburant peuvent prendre plusieurs heures avant de se manifester.
- Évitez d'inhaler des vapeurs de carburant. Cela peut provoquer l'irritation des yeux et des voies respiratoires. L'exposition prolongée à des vapeurs de carburant peut provoquer des malaises graves et des lésions permanentes.
- Faites attention à ne pas recevoir de carburant dans les yeux. En cas d'éclaboussures dans les yeux, retirez vos verres de contact si vous en portez, rincez-vous les yeux à grande eau pendant 15 minutes et consultez un médecin. Si ces directives ne sont pas suivies, vous courez des risques de lésions permanentes.
- Les carburants peuvent également être nocifs lorsqu'ils sont absorbés par la peau. En cas d'éclaboussures sur la peau ou sur les vêtements, enlevez les vêtements souillés; lavez immédiatement à l'eau et au savon la partie du corps atteinte. Le contact répété ou prolongé du carburant ou de ses vapeurs avec la peau peut provoquer de l'irritation.
- Les personnes qui suivent un traitement antialcoolique, avec des médicaments comme « Antabuse » ou autre médicament similaire, doivent être particulièrement prudentes. L'inhalation de vapeurs d'essence ou le contact de l'essence avec la peau peut provoquer des effets secondaires. Chez les personnes sensibles, il y a risque de lésions ou malaises graves. En cas d'éclaboussures sur la peau, lavez immédiatement à l'eau et au savon la partie du corps atteinte. En cas d'effets indésirables, consultez immédiatement un médecin.



Entretien et caractéristiques

AVERTISSEMENT : Lorsque vous faites le plein, arrêtez toujours le moteur et tenez éloignée du goulot de remplissage toute source possible d'étincelles ou de flammes. Ne fumez jamais pendant que vous faites le plein. Dans certaines conditions, les vapeurs de carburant peuvent être extrêmement dangereuses. Évitez le plus possible d'inhaler des vapeurs de carburant.

AVERTISSEMENT : L'écoulement de carburant dans un pistolet de distribution d'essence peut créer de l'électricité statique. Cette électricité statique peut provoquer un incendie lors du remplissage d'un contenant qui n'est pas à la masse.

Respectez les consignes suivantes pour prévenir l'accumulation d'électricité statique lors du remplissage d'un contenant qui n'est pas mis à la terre :

- Placez le contenant à carburant (un contenant approuvé) sur le sol.
- **NE REMPLISSEZ JAMAIS** le contenant si celui-ci se trouve dans le véhicule (y compris dans l'aire de chargement ou le plateau arrière).
- Lors du remplissage, gardez le pistolet de distribution d'essence en contact avec le contenant.
- **N'UTILISEZ PAS** d'objet pour bloquer la gâchette du pistolet du distributeur d'essence en position de remplissage.



Bouchon de réservoir de carburant



Le bouchon du réservoir de carburant est conçu pour s'ouvrir et se fermer en un quart de tour.

Pour remplir le réservoir de votre véhicule :

1. Coupez le contact.
2. Tournez doucement le bouchon du réservoir de carburant d'un quart de tour dans le sens contraire des aiguilles d'une montre pour le retirer.

Entretien et caractéristiques

3. Tirez pour enlever le bouchon du tuyau de remplissage.
4. Pour remettre en place le bouchon du réservoir, alignez les onglets du bouchon avec les encoches du tuyau de remplissage.
5. Tournez le bouchon d'un quart de tour dans le sens des aiguilles d'une montre jusqu'à ce qu'au moins un déclic se fasse entendre.

Le témoin  s'allume lorsque la clé de contact est tournée en position ON (contact) pour s'assurer que l'ampoule fonctionne. Lorsque ce témoin s'allume, vérifiez le bouchon de remplissage du réservoir de carburant. Le fait de continuer à utiliser le véhicule lorsque le témoin  est allumé peut faire allumer le témoin . Une fois le bouchon de remplissage du réservoir de carburant bien vissé, le témoin s'éteint après une période de conduite normale. **Le système peut mettre un certain temps avant de détecter que le bouchon de remplissage du réservoir de carburant est mal vissé.**

Si vous devez remplacer le bouchon de réservoir de carburant, remplacez-le par un bouchon conçu pour votre véhicule. L'emploi d'un bouchon autre qu'un bouchon Mazda d'origine peut entraîner l'annulation de la garantie en cas de dommages causés au réservoir ou au circuit d'alimentation.

AVERTISSEMENT : Le circuit d'alimentation peut être sous pression. Si le bouchon du réservoir laisse échapper des vapeurs ou si vous entendez un sifflement pendant que vous le dévissez, laissez les vapeurs se dissiper avant de l'enlever complètement. Si ces directives ne sont pas suivies, le carburant peut gicler et causer des blessures.

AVERTISSEMENT : L'emploi d'un bouchon de réservoir de carburant autre que celui prévu pour votre véhicule peut provoquer, par une dépression créée dans le réservoir, des dégâts au circuit d'alimentation ou la perte du bouchon en cas de collision, ce qui pourrait entraîner des blessures.

Entretien et caractéristiques

Choix du carburant approprié

N'utilisez que de l'essence SANS PLOMB ou un mélange d'essence SANS PLOMB comportant au plus 10 % d'alcool éthylique. Votre véhicule n'est pas conçu pour fonctionner avec de carburant de type E85, qui comporte au plus 85 % d'alcool éthylique. L'utilisation de carburants au plomb est interdite par la loi et pourrait endommager votre véhicule. N'utilisez pas de carburant contenant du méthanol. Son usage peut endommager des éléments essentiels du circuit d'alimentation.

Votre véhicule n'est pas conçu pour consommer du carburant ou des additifs contenant des éléments métalliques, y compris les additifs à base de manganèse. Des études ont démontré que ces additifs peuvent entraîner la détérioration prématurée des dispositifs antipollution de votre véhicule. Au Canada, les supercarburants contiennent généralement une plus grande quantité d'additifs métalliques que le carburant ordinaire. Nous recommandons donc l'utilisation d'un carburant ordinaire. Au Canada, plusieurs carburants contiennent des additifs métalliques, mais des carburants sans additifs sont également disponibles; consultez votre marchand local à cet effet.

Les réparations occasionnées par l'emploi d'un carburant non approprié peuvent ne pas être couvertes par la garantie.

Amélioration de la qualité de l'air

Mazda appuie l'utilisation d'essence à combustion propre reformulée pour améliorer la qualité de l'air.

Indice d'octane recommandé

Votre véhicule a été conçu pour utiliser du carburant « ordinaire » sans plomb avec un indice d'octane (R+M)/2 de 87. Ford déconseille l'utilisation de l'essence à indice d'octane de 86 ou moins vendue comme carburant « ordinaire » dans certaines régions en haute altitude.

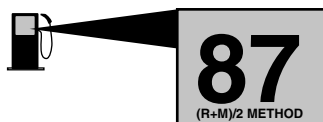

Vous n'avez aucune raison de vous inquiéter d'un léger cliquetis occasionnel du moteur. Toutefois, si le moteur cogne sans cesse alors que vous employez un carburant à l'indice d'octane recommandé, et ce, peu importe les conditions de conduite, consultez votre concessionnaire autorisé afin de prévenir des dégâts au moteur.

Qualité du carburant

En présence de difficultés au démarrage, d'un régime de ralenti irrégulier ou d'hésitation à l'accélération, essayez une autre marque de carburant sans plomb. Le supercarburant sans plomb est déconseillé pour les véhicules conçus pour utiliser du carburant régulier sans plomb, car il pourrait aggraver ces problèmes. Si le problème persiste, consultez votre concessionnaire autorisé.

N'ajoutez aucun additif vendu sur le marché dans le réservoir de carburant de votre véhicule. Si vous utilisez un carburant de bonne qualité, à l'indice d'octane recommandé, vous n'avez pas à ajouter d'additifs vendus sur le marché. Ces produits ne sont pas approuvés pour votre moteur et risquent d'endommager le circuit d'alimentation de votre véhicule. Les réparations destinées à remédier aux problèmes causés par l'utilisation de ces produits risquent de ne pas être couvertes par votre garantie.

La plupart des constructeurs mondiaux de véhicules approuvent la Charte mondiale des carburants, qui détermine les normes de l'essence pour assurer un meilleur rendement de votre véhicule et la meilleure protection contre la pollution atmosphérique. Il est recommandé d'employer une essence conforme aux normes de la Charte mondiale des carburants si cette essence est disponible dans votre région. Renseignez-vous auprès de votre station-service pour obtenir plus de détails sur l'essence conforme aux normes de la Charte mondiale des carburants.

Panne sèche

Évitez de tomber en panne sèche, car cela risque de nuire aux composants du groupe motopropulseur.

En cas de panne sèche :

- Une fois que vous aurez fait le plein, il est possible qu'il faille établir puis couper le contact plusieurs fois de telle façon que le circuit d'alimentation puisse acheminer le carburant du réservoir au moteur.
- Le témoin  peut s'allumer. Consultez la section *Témoins et carillons* du chapitre *Tableau de bord* pour obtenir de plus amples renseignements sur le témoin d'anomalie du moteur.

Entretien et caractéristiques

QUELQUES PRINCIPES DE BASE POUR LA RÉDUCTION DE LA CONSOMMATION DE CARBURANT

Méthodes de calcul

Votre meilleure source de renseignements concernant la consommation réelle de carburant, c'est vous, le conducteur. La tenue régulière d'un registre le plus juste possible est le meilleur moyen d'obtenir de bons résultats. Le prix du carburant, les dates de remplissage du réservoir ou les lectures de la jauge NE sont PAS aussi efficaces pour calculer la consommation. Durant la période de rodage, c'est-à-dire durant les 1 600 premiers kilomètres (1 000 premiers milles), le calcul de la consommation de carburant n'est pas recommandé. Vous obtiendrez une mesure plus précise après 3 000 km à 5 000 km (2 000 mi à 3 000 mi).

Remplissage du réservoir

La contenance publiée du réservoir de carburant de votre véhicule est égale à la contenance nominale indiquée dans la section *Caractéristiques et contenances des produits d'entretien* de ce chapitre.

Cette contenance publiée représente la contenance utile du réservoir telle que la jauge l'indique, plus la réserve de carburant qui existe lorsque la jauge indique que le réservoir est vide. La capacité indiquée est la différence entre la quantité de carburant dans le réservoir plein et le réservoir quand la jauge de carburant indique vide. La réserve à vide est le faible volume de carburant restant lorsque la jauge indique que le réservoir est vide.

Le volume de carburant utilisable de la réserve à vide varie et celui-ci ne doit pas être considéré suffisant pour augmenter l'autonomie. Quand la jauge indique vide, il peut être impossible de remplir le réservoir avec un volume de carburant égal à sa contenance publiée, à cause de cette réserve à vide qui reste dans le réservoir.

Pour obtenir des résultats constants lorsque vous faites le plein de carburant :

- Placez le commutateur d'allumage à la position OFF (arrêt) avant de faire le plein. Si le moteur reste en marche, la lecture sera erronée.
- Remplissez le réservoir au même débit de remplissage (lent - moyen - rapide) chaque fois que vous faites le plein.

- Lors du remplissage, limitez à deux le nombre de déclenchements automatiques du pistolet.
- Utilisez toujours une essence ayant l'indice d'octane préconisé.
- Utilisez une essence de bonne qualité, de préférence une marque nationale réputée.
- Faites toujours le plein de carburant du même côté de la pompe, avec le véhicule orienté dans la même direction.
- Le véhicule doit également être dans les mêmes conditions de poids, avec la charge répartie de la même manière.

Vos résultats seront plus précis si vous êtes constant dans votre manière de faire le plein.

Calcul de la consommation de carburant

1. Remplissez complètement le réservoir de carburant et notez le kilométrage initial (ou le millage) indiqué par le compteur.
2. Chaque fois que vous faites le plein, notez la quantité de carburant ajoutée au réservoir (en litres ou en gallons).
3. Après avoir fait le plein au moins trois à cinq fois, refaites le plein et notez le kilométrage courant au compteur.
4. Soustrayez le kilométrage initial au compteur du kilométrage courant.
5. Calculez votre consommation à l'aide de l'une des formules suivantes :

Calcul 1 : **total des milles parcourus** ÷ **total des gallons consommés**.

Calcul 2 : **litres consommés** × **100** ÷ **total des kilomètres parcourus**.

Tenez un registre de votre kilométrage et de vos achats de carburant pendant au moins un mois, en notant le type de conduite (en ville ou sur autoroute). Ceci vous fournira une estimation plus précise de la consommation dans les conditions de conduite courantes. De plus, la tenue d'un registre durant l'été et durant l'hiver vous donnera une idée de l'effet de la température sur la consommation. En général, la consommation augmente lorsque la température est basse.

Entretien et caractéristiques

Conduite - bonnes habitudes de conduite et réduction de la consommation

Lisez attentivement les conseils qui suivent pour acquérir de bonnes habitudes de conduite et réduire votre consommation de carburant.

Habitudes de conduite

- Une conduite sans heurts et régulière peut améliorer la consommation de carburant jusqu'à 10 %.
- Une vitesse régulière et soutenue, sans arrêts, donne toujours une meilleure consommation.
- Le fonctionnement du moteur au ralenti durant de longues périodes (plus d'une minute) a pour effet de gaspiller le carburant.
- Essayez de prévoir à temps vos arrêts. Le fait de ralentir peut, dans certains cas, éliminer le besoin de vous arrêter.
- Les accélérations brutales peuvent gaspiller le carburant.
- Ralentissez graduellement.
- Ne faites pas d'excès de vitesse (la conduite à 105 km/h [65 mi/h] augmente la consommation de 15 % par rapport à la conduite à 88 km/h [55 mi/h]).
- L'emballement du moteur avant son arrêt peut gaspiller du carburant.
- L'utilisation du climatiseur et du dégivreur peut augmenter la consommation.
- Il est recommandé de désactiver le programmeur de vitesse lors de la conduite sur route vallonnée, car le passage entre la quatrième (4) et la cinquième (5) vitesse peut augmenter la consommation.
- Le réchauffement du moteur par temps froid avant le départ n'est pas nécessaire et peut augmenter la consommation.
- L'appui du pied sur la pédale de frein pendant la conduite peut augmenter la consommation de carburant.
- Groupez vos sorties pour faire vos courses et, dans la mesure du possible, évitez la conduite exigeant des arrêts fréquents.

Entretien

- Maintenez les pneus gonflés à la pression préconisée et n'utilisez que des pneus de dimensions appropriées.
- La conduite d'un véhicule qui présente un alignement des roues déréglé augmente la consommation.

Entretien et caractéristiques

- Utilisez l'huile moteur recommandée. Consultez la section *Caractéristiques et contenances des produits d'entretien* de ce chapitre.
- Effectuez chacune des interventions d'entretien périodique régulières. Suivez le programme d'entretien recommandé et les interventions d'entretien du propriétaire énoncées dans le *Calendrier d'entretien périodique*.

Conditions de conduite

- Transporter une lourde charge ou tirer une remorque a pour effet d'augmenter la consommation de carburant, quelle que soit la vitesse à laquelle vous roulez.
- Le transport d'une charge inutile peut augmenter la consommation de carburant (l'autonomie diminue d'environ 0,4 km/L [1 mi/g] pour chaque charge de 180 kg [400 lb] transportée).
- La pose d'accessoires sur le véhicule (pare-insectes, arceaux de sécurité ou bandeaux lumineux, marchepieds, porte-skis ou porte-bagages) augmente la consommation.
- L'utilisation d'un carburant mélangé à de l'alcool augmente la consommation.
- La consommation peut être plus élevée durant les 12 à 16 premiers kilomètres (8 à 10 milles) de conduite par basse température.
- Il est plus économique de rouler sur route plane que sur route vallonnée.
- Les boîtes de vitesses contribuent à diminuer la consommation lorsqu'elles sont dans le rapport le plus élevé et qu'une pression constante est maintenue sur la pédale d'accélérateur.
- La conduite en mode 4 roues motrices (selon l'équipement) est moins économique que la conduite en mode 2 roues motrices.
- Relevez les glaces lors de la conduite à grande vitesse.

Autocollant de l'EPA du pare-brise

Un autocollant de l'EPA (Agence américaine de protection de l'environnement) doit être apposé sur le pare-brise de chaque nouveau véhicule. Communiquez avec votre concessionnaire autorisé si cet autocollant n'a pas été apposé sur votre véhicule. Cet autocollant a pour but de vous permettre de comparer votre consommation de carburant avec celle d'autres véhicules.

Entretien et caractéristiques

Il est important de prendre note des chiffres qui apparaissent dans la case inférieure gauche de l'autocollant apposé sur le pare-brise. Ces chiffres indiquent la consommation en L/100 km (mi/g) à laquelle vous pouvez vous attendre dans des conditions de conduite optimales. La consommation de votre véhicule peut varier selon vos habitudes de conduite et les conditions.

DISPOSITIFS ANTIPOLLUTION

Votre véhicule est équipé de divers dispositifs antipollution et d'un catalyseur qui permettent d'assurer la conformité de votre véhicule aux normes antipollution en vigueur. Pour assurer le bon fonctionnement du catalyseur et des dispositifs antipollution, respectez les conseils suivants :

- N'utilisez que le type de carburant préconisé.
- Évitez de tomber en panne sèche.
- Ne coupez pas le contact pendant que le véhicule roule, surtout si vous roulez à haute vitesse.
- Faites effectuer les interventions d'entretien aux intervalles prescrits dans le *Calendrier d'entretien périodique*.

Les interventions prescrites par le *Calendrier d'entretien périodique* sont essentielles pour assurer la longévité et le bon rendement de votre véhicule et de ses dispositifs antipollution.

Si des pièces autres que des pièces homologuées par Mazda sont utilisées pour le remplacement ou la réparation d'éléments impliquant les dispositifs antipollution, ces pièces doivent être équivalentes aux pièces d'origine Mazda en ce qui a trait au rendement et à la durabilité.

AVERTISSEMENT : Ne vous stationnez pas, ne faites pas tourner le moteur au ralenti et ne conduisez pas votre véhicule sur du gazon sec ou tout autre revêtement de sol sec. Les dispositifs antipollution ont pour effet d'élever la température du compartiment moteur et de la tuyauterie d'échappement au point de risquer un incendie sur de tels sols.



Des fuites, des odeurs insolites, de la fumée, une perte de puissance du moteur ou l'allumage des témoins  , du circuit de charge ou de température du moteur peuvent indiquer une anomalie des dispositifs antipollution.

AVERTISSEMENT : Des fuites d'échappement peuvent entraîner la pénétration de gaz nocifs, voire mortels, dans l'habitacle.

N'apportez aucune modification non autorisée au véhicule ou au moteur. La loi interdit à quiconque possède, construit, répare, entretient, vend, loue, échange des véhicules ou exploite un parc automobile d'enlever sciemment un dispositif antipollution ou de l'empêcher de fonctionner. Les renseignements sur les dispositifs antipollution de votre véhicule figurent sur l'étiquette de contrôle des émissions du véhicule, apposée sur le moteur ou à proximité. Cette étiquette indique la cylindrée et fournit certaines caractéristiques nécessaires à la mise au point du moteur.

Consultez votre « Guide de garantie » pour obtenir de plus amples renseignements sur la garantie des dispositifs antipollution.

Autodiagnostic embarqués (OBD-II)

Un ordinateur de bord surveille les dispositifs antipollution de votre véhicule. Ce circuit est communément appelé circuit d'autodiagnostic embarqué (OBD-II). Il assure la protection de l'environnement en veillant à ce que les dispositifs antipollution du véhicule fonctionnent selon les normes gouvernementales. Le circuit d'autodiagnostic OBD-II aide aussi votre concessionnaire autorisé à bien effectuer l'entretien de votre véhicule. Lorsque le témoin  s'allume, le circuit d'autodiagnostic OBD-II a repéré une anomalie. Le témoin  peut aussi s'allumer en cas d'anomalie intermittente. Par exemple :



1. Le véhicule est tombé en panne sèche – le moteur peut connaître des ratés ou fonctionner irrégulièrement.
2. Le carburant est de mauvaise qualité ou contient de l'eau.
3. Le bouchon du réservoir de carburant est peut-être mal vissé. Consultez la section *Bouchon de réservoir de carburant* du présent chapitre.

Vous pouvez corriger ces anomalies temporaires en faisant le plein avec du carburant de qualité ou en vous assurant que le bouchon du réservoir est bien fermé. Après trois cycles de conduite sans aucune anomalie intermittente, le témoin  devrait s'éteindre – Un cycle de conduite consiste en un démarrage à froid suivi d'un parcours en milieu urbain et sur autoroute. Aucune intervention supplémentaire n'est nécessaire.

Si le témoin  reste allumé, faites vérifier votre véhicule dès que possible.

Entretien et caractéristiques

Préparation pour les contrôles d'inspection et d'entretien

Dans certaines régions, la loi peut exiger un contrôle d'inspection et d'entretien du circuit de diagnostic embarqué. Si le témoin  s'allume, consultez la description de ce témoin dans la section *Témoins et carillons* du chapitre *Tableau de bord*. Votre véhicule risque d'échouer à ce contrôle si le témoin  est allumé.

Après une intervention sur le groupe motopropulseur ou sur la batterie, le circuit de diagnostic embarqué n'est pas immédiatement en état de subir un contrôle d'inspection et d'entretien. La durée de conduite minimale pour rétablir les fonctions du circuit de diagnostic embarqué en vue d'un tel contrôle est d'environ 30 minutes en région urbaine et sur autoroute, comme indiqué ci-dessous :

- tout d'abord, au moins 10 minutes de conduite sur autoroute;
- ensuite, au moins 20 minutes de conduite avec arrêts fréquents en région urbaine au cours desquelles vous laisserez le moteur tourner au ralenti à au moins quatre reprises.

Laissez reposer le véhicule au moins huit heures avec le moteur arrêté. Mettez ensuite le moteur en marche et effectuez le cycle de conduite décrit ci-dessus. Le moteur doit se réchauffer jusqu'à sa température de fonctionnement normale. N'arrêtez pas le moteur avant d'avoir terminé le cycle de conduite décrit ci-dessus.

LIQUIDE DE DIRECTION ASSISTÉE

- Moteur 2.3L I4

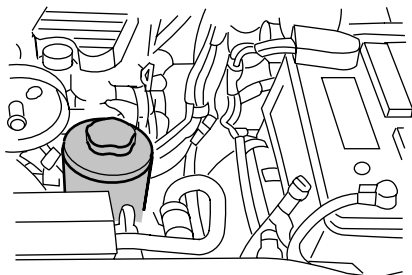

- Moteur 3.0L V6

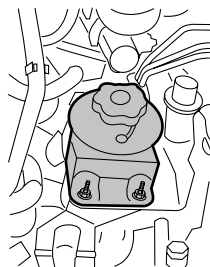

- Moteur 4.0L V6

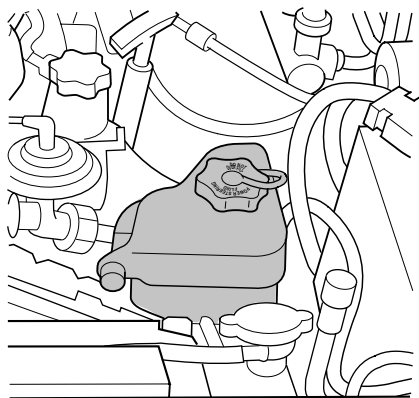

Vérifiez le niveau du liquide de direction assistée. Consultez le Calendrier d'entretien périodique pour connaître les intervalles prescrits. Si l'ajout de liquide est nécessaire, ajoutez uniquement de l'huile pour boîte de vitesses automatique MERCON®.

Entretien et caractéristiques

1. Mettez le moteur en marche et laissez-le tourner jusqu'à ce qu'il atteigne sa température normale de fonctionnement (l'aiguille de l'indicateur de température du liquide de refroidissement approchera le centre de la plage normale entre « H » et « C »).
2. Pendant que le moteur tourne au ralenti, tournez le volant plusieurs fois à gauche et à droite.
3. Coupez le contact.
4. Vérifiez le niveau du liquide dans le réservoir. Il devrait se situer entre les repères MIN et MAX. N'ajoutez pas de liquide si le niveau se situe dans cette plage.
5. Si le niveau du liquide est insuffisant, ajoutez du liquide par petites quantités, en vérifiant le niveau à chaque fois, jusqu'à ce qu'il se trouve dans la plage FULL HOT. Assurez-vous de réinsérer la jauge dans le réservoir.

LIQUIDE DE FREIN

Le niveau du liquide diminue au fur et à mesure que les freins s'usent, et remonte lorsque les garnitures de freins sont remplacés. Un niveau de liquide sous le repère « MAX » qui n'allume pas le témoin de frein est dans la plage normale et il n'est pas nécessaire d'ajouter du liquide. Si le niveau du liquide est hors de la plage normale, les performances de freinage peuvent être compromises. Faites vérifier le véhicule dès que possible par un concessionnaire autorisé.

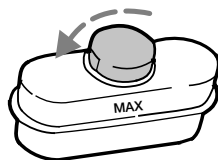

AVERTISSEMENT : Le liquide de frein est un produit toxique. En cas de contact du liquide de frein avec les yeux, lavez-les à grande eau pendant 15 minutes. Si l'irritation des yeux persiste, consultez un médecin. En cas d'ingestion, faites boire de l'eau à la victime et faites-la vomir. Consultez immédiatement un médecin.

Entretien et caractéristiques

AVERTISSEMENT : Si vous utilisez du liquide de frein autre que de type DOT 3, vous causerez des dommages permanents à vos freins.

AVERTISSEMENT : Ne laissez pas le réservoir du maître-cylindre se vider. Cela peut entraîner une panne des freins.

LIQUIDE D'EMBRAYAGE (SELON L'ÉQUIPEMENT)

Vérifiez le niveau d'huile. Consultez le *Calendrier d'entretien périodique* pour connaître les intervalles d'entretien recommandés.

Dans des conditions de fonctionnement normal, le niveau de liquide dans le réservoir d'embrayage doit demeurer constant. Si ce niveau baisse, ajoutez du liquide jusqu'au repère sur le réservoir.

N'utilisez qu'un liquide de frein DOT 3 conforme aux normes Mazda. Consultez la section *Caractéristiques et contenances des produits d'entretien* de ce chapitre.

AVERTISSEMENT : Lisez attentivement les mises en garde sur l'étiquette du produit. Pour l'information relative aux **INTERVENTIONS MÉDICALES D'URGENCE**, adressez-vous sans tarder à un médecin ou un centre antipoison. Le fait de ne pas tenir compte de ces précautions accroît les risques de blessures.

1. Avant de retirer le bouchon du réservoir, nettoyez-le pour éliminer les corps étrangers ou l'eau qui pourraient pénétrer dans le réservoir.
2. Retirez le bouchon et le diaphragme en caoutchouc du réservoir.
3. Ajoutez du liquide jusqu'à ce que le niveau atteigne le repère sur le réservoir.
4. Remettez en place le diaphragme et le bouchon sur le réservoir.

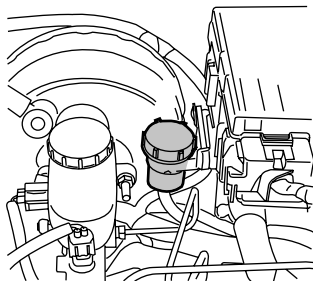

Entretien et caractéristiques

HUILE POUR BOÎTE DE VITESSES

Vérification de l'huile pour boîte de vitesses automatique

- Respectez les intervalles de vérification et de vidange d'huile indiqués dans le *Calendrier d'entretien périodique*.
- Le fonctionnement de la boîte de vitesses n'entraîne pas de consommation d'huile.
- Vérifiez le niveau d'huile si la boîte de vitesses ne fonctionne pas correctement ou si vous décelez la présence de fuites.
- Le niveau d'huile de la boîte de vitesses doit être vérifié à la température normale de fonctionnement, après 30 km (20 mi) de conduite.

Pour vérifier l'huile et en ajouter :

1. Conduisez sur environ 30 km (20 mi) pour que l'huile atteigne sa température normale de fonctionnement.
2. Si vous conduisez par temps chaud, en circulation urbaine ou si votre véhicule tracte une remorque, laissez la boîte de vitesses refroidir pendant 30 minutes avant de procéder à une vérification du niveau d'huile.
3. Serrez le frein de stationnement et mettez le moteur en marche.
4. Appuyez sur la pédale de frein et déplacez lentement le levier sélecteur d'un rapport à l'autre.
5. Placez le levier sélecteur à la position de stationnement (P) et laissez le moteur tourner.
6. Retirez la jauge et essuyez-la avec un linge propre, sec et non pelucheux.
7. Remettez la jauge à fond dans son tube.
8. Retirez-la de nouveau pour examiner le niveau du liquide.
Le niveau doit se situer dans la plage hachurée.
9. Au besoin, à la température normale de fonctionnement, versez 250 ml (1/2 chopine US) d'huile à la fois par le tube de remplissage jusqu'à ce que le niveau soit approprié. Consultez la section *Caractéristiques et contenances des produits d'entretien* de ce chapitre pour connaître le type d'huile approprié. L'utilisation d'une huile non approuvée peut provoquer des dommages aux composants internes de la boîte de vitesses.

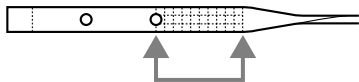

10. Vérifiez l'huile à une température ambiante de 10 °C à 30 °C (50 °F à 95 °F).

N'AJOUTEZ PAS d'huile si la

boîte de vitesses n'est pas à sa température de fonctionnement normale, sinon, vous risquez d'ajouter une trop grande quantité d'huile.

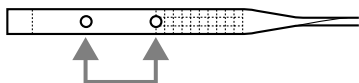

Niveau d'huile trop bas

Ne conduisez pas votre véhicule si l'huile se trouve à un niveau égal ou inférieur au repère indiqué sur la jauge.

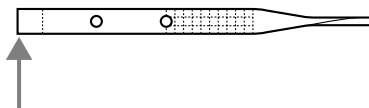

Niveau d'huile trop élevé

Un niveau de liquide supérieur à la plage spécifiée peut causer une surchauffe, des problèmes de passage ou d'engagement des vitesses et des dommages aux

composantes internes de la boîte de vitesses. Si le niveau d'huile dépasse le repère supérieur de la jauge, faites vidanger l'excès d'huile par un concessionnaire autorisé.

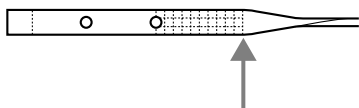

Entretien et caractéristiques

Vérification et ajout d'huile pour boîte-pont manuelle (selon l'équipement)

1. Stationnez votre véhicule sur une surface plane.
2. Serrez le frein de stationnement à fond; engagez la première (1).
3. Assurez-vous que le véhicule ne risque pas de se déplacer.
4. Nettoyez le bouchon de remplissage.
5. Enlevez le bouchon de remplissage et vérifiez le niveau d'huile.

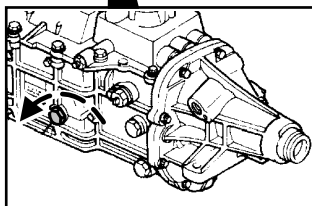
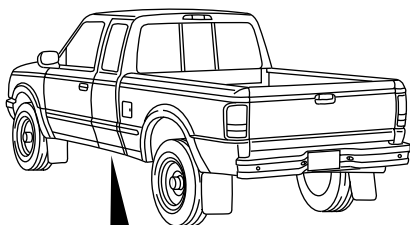

6. Le niveau doit être au bas de l'orifice de remplissage.
7. Ajoutez suffisamment d'huile pour que le niveau se situe au bas de l'orifice de remplissage.
8. Remettez le bouchon de remplissage en place et serrez-le à fond.

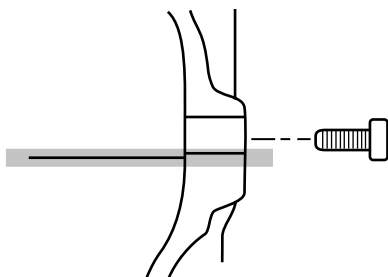

Utilisez uniquement une huile conforme aux normes Mazda. Consultez la section *Caractéristiques et contenances des produits d'entretien* de ce chapitre.

LIQUIDE DE BOÎTE DE TRANSFERT (SELON L'ÉQUIPEMENT)

1. Stationnez votre véhicule sur une surface plane.
2. Serrez le frein de stationnement à fond; engagez la première (1).
3. Assurez-vous que le véhicule ne risque pas de se déplacer.
4. Nettoyez le bouchon de remplissage.
5. Enlevez le bouchon de remplissage et vérifiez le niveau d'huile.
6. Le niveau doit être au bas de l'orifice de remplissage.
7. Ajoutez suffisamment d'huile pour que le niveau se situe au bas de l'orifice de remplissage.
8. Remettez le bouchon de remplissage en place et serrez-le à fond.

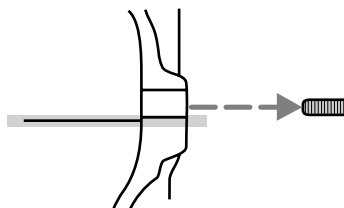
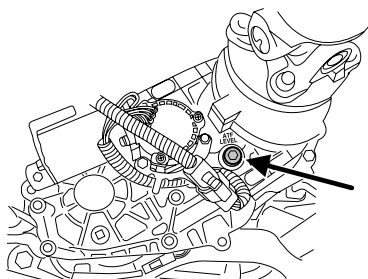

Utilisez uniquement une huile conforme aux normes Mazda. Consultez la section *Caractéristiques et contenances des produits d'entretien* de ce chapitre.

Entretien et caractéristiques

JOINT DE CARDAN ET FOURCHE COULISSANTE DE TRANSMISSION

Il est possible que votre véhicule soit doté de joints de cardan dont le graissage est nécessaire. Si les joints de cardan d'origine sont remplacés par des joints dotés de graisseurs, leur graissage doit également être effectué.

VÉRIFICATION ET AJOUT D'HUILE DE DIFFÉRENTIEL ARRIÈRE

1. Stationnez votre véhicule sur une surface plane.
2. Serrez le frein de stationnement à fond; engagez la première (1).
3. Assurez-vous que le véhicule ne peut pas se déplacer.
4. Nettoyez le bouchon de remplissage.
5. Enlevez le bouchon de remplissage et vérifiez le niveau d'huile.
6. Le niveau doit être au bas de l'orifice de remplissage.
7. Ajoutez suffisamment d'huile pour que le niveau se situe au bas de l'orifice de remplissage.
8. Remettez le bouchon de remplissage en place et serrez-le à fond.

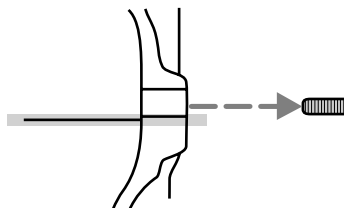
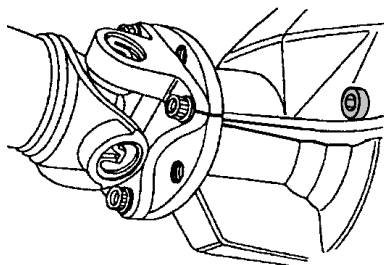

Utilisez uniquement une huile conforme aux normes Mazda. Consultez la section *Caractéristiques et contenances des produits d'entretien* de ce chapitre.

CARACTÉRISTIQUES DES PRODUITS D'ENTRETIEN ET CONTENANCES

Pièce	Usage	Désignation Mazda ou équivalent	Contenance
Liquide de frein et d'embrayage (selon l'équipement)	Tous	Liquide de frein haut rendement DOT 3	Remplir jusqu'au repère du réservoir ¹
Bourrelets d'étanchéité des portes	Tous	Lubrifiant aux silicones	—
Charnières, arrêts de porte, loquets, supports de gâche, charnière de trappe de carburant et glissières de siège	Tous	Graisse universelle	—
Tringleries et pivots de boîte de vitesses/direction/frein de stationnement, axe de pédale de frein et de débrayage, roulement pilote d'embrayage et cannelure d'arbre primaire (boîte de vitesses manuelle)	Tous	Graisse longue durée Premium	—

Entretien et caractéristiques

Pièce	Usage	Désignation Mazda ou équivalent	Contenance
Liquide de refroidissement du moteur	Moteur 2.3L I4 avec boîte manuelle	Antigel de haute qualité ²	10 L (10,5 chopines US)
	Moteur 2.3L I4 avec boîte automatique		9,7 L (10,2 chopines US)
	Moteur 3.0L V6 avec boîte manuelle		14,3 L (15,1 chopines US)
	Moteur 3.0L V6 avec boîte automatique		14 L (14,8 chopines US)
	Moteur 4.0L V6 avec boîte manuelle		13 L (13,7 chopines US)
	Moteur 4.0L V6 avec boîte automatique		12,5 L (13,2 chopines US)
Huile moteur	Moteur 2.3L I4	Huile moteur SAE 5W-20	3,8 L (4 chopines US)
	Moteur 3.0L V6	Huile moteur SAE 5W-20	4,3 L (4,5 chopines US)
	Moteur 4.0L V6	Huile moteur SAE 5W-30	4,7 L (5 chopines US)

Entretien et caractéristiques

Pièce	Usage	Désignation Mazda ou équivalent	Contenance
Liquide de direction assistée	Tous		Remplissez jusqu'à la plage figurant sur la jauge
Liquide de boîte de transfert (4x4)	Véhicules 4x4	Huile pour boîte de vitesses automatique MERCON®	1,2 L (1,25 chopine US)
Huile pour boîte de vitesses manuelle	Boîte manuelle à cinq rapports		2,65 L (2,8 chopines US) ³
	Véhicules 4x2 avec moteur 2.3L I4		9,4 L (9,9 chopines US) ⁵
	Véhicules 4x2 avec moteur 3.0L ou 4.0L	Huile pour boîte de vitesses automatique MERCON® V ⁴	9,5 L (10,0 chopines) ⁵
	Véhicules 4x4 avec moteur 3.0L ou 4.0L		9,8 L (10,3 chopines US) ⁵
Lubrifiant de pont avant (4x4)	Véhicules 4x4	Lubrifiant de pont arrière Premium SAE 80W-90	1,7 L (3,6 chopines US)
Huile pour pont arrière	Tous	Lubrifiant de pont arrière Premium SAE 80W-90	2,4 L à 2,5 L (5 à 5,3 chopines US) ⁶
Liquide lave-glace	Tous	Concentré de liquide lave-glace Ultra-Clear	2,6 L (2,75 chopines US)

Entretien et caractéristiques

Pièce	Usage	Désignation Mazda ou équivalent	Contenance
Réservoir de carburant	Cabine simple (empatement court)	—	64,4 L (17 gal US)
	Cabine allongée à quatre portes		73,8 L (19,5 gal US)

¹Le niveau du liquide diminue au fur et à mesure que les freins s'usent, et remonte lorsque les éléments du circuit de freinage sont remplacés. Un niveau de liquide sous le repère MAX qui n'allume pas le témoin de frein est dans la plage normale et il n'est pas nécessaire d'ajouter du liquide. Si le niveau du liquide est hors de la plage normale, le rendement du circuit de freinage peut être compromis; confiez immédiatement votre véhicule à votre concessionnaire autorisé.

²Ajoutez le type de liquide de refroidissement d'origine de votre véhicule. Ne mélangez pas les liquides de refroidissement de type ou de couleur différente. N'utilisez pas de liquide de refroidissement longue durée Mazda (de couleur orange). Consultez la section *Ajout de liquide de refroidissement* de ce chapitre.

³La contenance est déterminée en remplissant la boîte de vitesses jusqu'au bord inférieur du goulot de remplissage lorsque le véhicule est stationné sur une surface horizontale.

⁴Assurez-vous d'utiliser une huile pour boîte de vitesses appropriée. Les indications relatives à l'huile pour boîte de vitesses figurent sur la jauge ou sur la poignée de celle-ci. Les huiles MERCON® et MERCON® V ne sont pas interchangeables. **NE MÉLANGEZ PAS** les huiles MERCON® et MERCON® V. Consultez le *Calendrier d'entretien périodique* pour connaître les intervalles d'entretien appropriés.

⁵Indique la contenance approximative à vide. Cette contenance peut varier en fonction de la taille du refroidisseur et de la présence ou non d'un refroidisseur intégré au réservoir. La quantité et le niveau d'huile de la boîte de vitesses doivent être déterminés à l'aide de la plage de fonctionnement normale indiquée sur la jauge.

⁶Pour les ponts autobloquants, utilisez de 2,2 L à 2,4 L (4,75 à 5 chopines US) de lubrifiant pour pont arrière. Ajoutez 118 ml (4 oz) d'additif modificateur de friction conforme aux normes Mazda

Entretien et caractéristiques

pour le remplissage complet des ponts autobloquants. La capacité de remplissage lors de l'entretien se détermine en remplissant le pont arrière jusqu'à un niveau de 6 mm à 14 mm (1/4 pouce à 9/16 pouce) en dessous de l'orifice de remplissage.

Si le pont arrière est submergé dans l'eau, le lubrifiant de pont arrière doit être remplacé.

CARACTÉRISTIQUES DU MOTEUR

Moteur	Moteur 2.3L I4	Moteur 3.0L V6	Moteur 4.0L V6
Cylindrée (po. cu.)	138	182	245
Carburant requis	Indice d'octane de 87	Indice d'octane de 87	Indice d'octane de 87
Ordre d'allumage	1-3-4-2	1-4-2-5-3-6	1-4-2-5-3-6
Écartement des électrodes	1,25 à 1,35 mm (0,049 à 0,053 po)	1,29 à 1,45 mm (0,051 à 0,057 po)	1,32 à 1,42 mm (0,052 à 0,056 po)
Système d'allumage	Allumage électronique statique	Allumage électronique statique	Allumage électronique statique
Rapport volumétrique	9,7:1	9,6:1	9,7:1

Cheminement de la courroie d'entraînement des accessoires du moteur

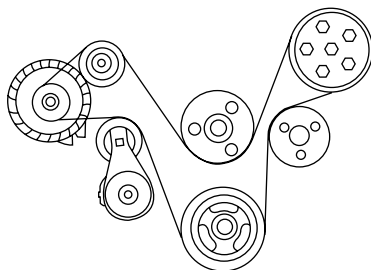

- Moteur 2.3L I4 sans climatiseur (similaire avec climatiseur)

Entretien et caractéristiques

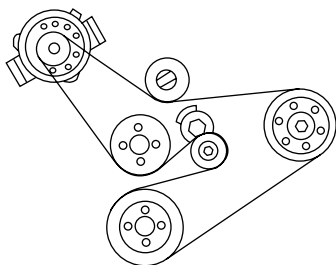

- Moteur 3.0L V6 sans climatiseur

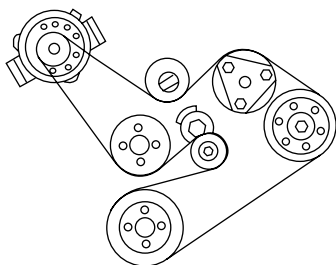

- Moteur 3.0L V6 avec climatiseur

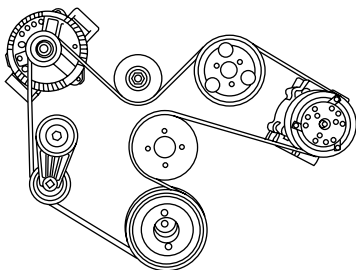

- Moteur 4.0L V6

IDENTIFICATION DE VOTRE VÉHICULE

Étiquette d'homologation de sécurité

La loi exige que chaque véhicule soit pourvu d'une étiquette d'homologation de sécurité et prescrit également l'emplacement de cette étiquette. L'étiquette d'homologation de sécurité est apposée sur la partie arrière du pied milieu ou sur le rebord de la porte du conducteur.

MFD. BY FORD MOTOR CO. IN U.S.A.					
FOR MAZDA MOTOR CORPORATION					
DATE: XX/XX	GVWR: XXXXXLB/ XXXXXKG				
FRONT GAWR: XXXXL	WITH XXXXKG	REAR GAWR: XXXXLB	WITH XXXXKG		
XXXX/XXXXXXXX	TIRES	XXXX/XXXXXXXX	TIRES		
XXXX.XX	RIMS	XXXX.XX	RIMS		
AT XXX kPa/XX	PSI COLD	AT XXX kPa/XX	PSI COLD		
THIS VEHICLE CONFORMS TO ALL APPLICABLE FEDERAL MOTOR VEHICLE SAFETY AND THEFT PREVENTION STANDARDS IN EFFECT ON THE DATE OF MANUFACTURE SHOWN ABOVE.					
VIN: XXXXXXXXXXXXXXXXXXXX			XXXXX XXXXX		
TYPE: XXX					
					
EXT PNT: XX	RC: XX		DSO:		
WB ¹ BRK ¹	INT TR ¹	TP/PS ¹	R ¹	AXLE ¹	TR ¹ SPR ¹
XXX X	XX	X	XX	X XX	XXXX
XXXXXXXXXXXXXXXX XXX XXXX-XXXXXXXX-XX					

Numéro d'identification du véhicule (NIV)

Le numéro d'identification de votre véhicule figure sur une plaquette métallique située sur la planche de bord, du côté conducteur.

Veuillez noter que la mention XXXX représente le numéro d'identification de votre véhicule dans le graphique.

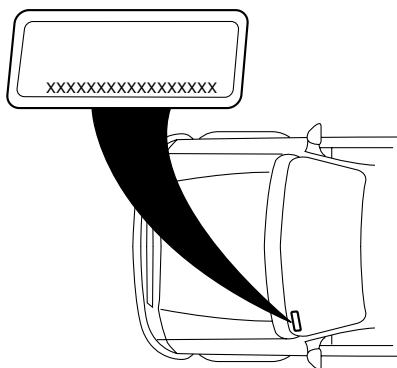

Entretien et caractéristiques

Le numéro d'identification du véhicule (NIV) comprend les renseignements suivants :

1. Étiquette d'identification de constructeur mondial
2. Circuit de freinage / poids total autorisé en charge / dispositif de protection
3. Gamme de véhicule, série, type de carrosserie
4. Type de moteur
5. Chiffre de contrôle
6. Année-modèle
7. Usine de montage
8. Numéro d'ordre de production

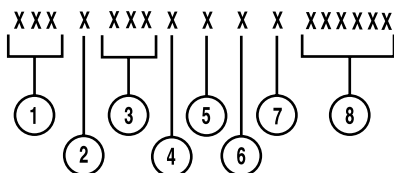

DÉSIGNATIONS DES CODES DE BOÎTE DE VITESSES – BOÎTE-PONT

Vous trouverez le code de boîte de vitesses/boîte pont sur l'étiquette d'homologation de sécurité. Le tableau suivant indique quelle boîte de vitesses ou boîte-pont sont représentées par chaque code.

MFD. BY FORD MOTOR CO. IN U.S.A.
 FOR MAZDA MOTOR CORPORATION

DATE: XX/XX GVWR: XXXXXLB/ XXXXXKG

FRONT GAWR: XXXXL REAR GAWR: XXXXLB

XXXXKG WITH XXXXKG WITH
 XXXX/XXXXXXXXX TIRES XXXX/XXXXXXXXX TIRES
 XXXX.XX RIMS XXXX.XX RIMS
 AT XXX kPa/XX PSI COLD AT XXX kPa/XX PSI COLD

THIS VEHICLE CONFORMS TO ALL APPLICABLE FEDERAL MOTOR VEHICLE SAFETY AND THEFT PREVENTION STANDARDS IN EFFECT ON THE DATE OF MANUFACTURE SHOWN ABOVE.

VIN: XXXXXXXXXXXXXXXXXX

TYPE: XXX

XXXXXXXXXXXXXX XXX XXXX-XXXXXX-XX

EXT PNT: XX RC: XX DSO:
 WB ' BRK ' INT TR ' TP/PS ' R ' AXLE TR ' SPR ' XXXXX
 XXX X XX X XX XXX

Description	Code
Boîte automatique à cinq rapports (5R44E/5R55E)	D
Boîte manuelle à cinq rapports (HD)	J
Boîte manuelle à cinq rapports (R1)	R

TÉLÉPHONES CELLULAIRES

Utilisation d'un téléphone cellulaire ou d'un autre appareil par le conducteur :

AVERTISSEMENT : Le conducteur ne doit en aucun cas faire usage d'appareils comme un téléphone cellulaire, un ordinateur, une radio portative, un système de navigation ou d'autres dispositifs similaires pendant qu'il conduit, puisque leur utilisation peut compromettre la sécurité des occupants du véhicule. La composition d'un numéro sur un téléphone cellulaire pendant la conduite occupe aussi les mains du conducteur. L'utilisation de ces appareils cause une perte de concentration du conducteur et peut causer un accident grave. Si un passager ne peut utiliser l'appareil, garez-vous dans un endroit sécuritaire avant l'utilisation. Si l'utilisation d'un téléphone cellulaire est absolument nécessaire malgré cet avertissement, utilisez un système mains-libres afin d'avoir les mains disponibles pour la conduite du véhicule. N'utilisez jamais de téléphone cellulaire ni aucun autre appareil électrique pendant que vous conduisez; concentrez-vous plutôt sur la route car la conduite du véhicule requiert toute votre attention. De plus, les distributeurs de carburant affichent une mise en garde concernant l'utilisation des téléphones cellulaires au moment de faire le plein, en raison des risques d'incendie susceptibles d'être déclenchés par l'électricité statique présente dans l'aire des pompes libre-service.

Index

A

- ABS (voir Freins)164
- Aération de l'habitacle164
- Ampoules48
- Antigel (voir Liquide de refroidissement)261
- Antivol, alarme69
- Assistance à la clientèle ..215–216, 220
- Avertissement concernant les téléphones cellulaires297
- Avertisseurs (voir Témoins et carillons)12
- Avis spécial véhicules convertis en ambulance7 véhicules utilitaires7

B

- Batterie259 démarrage-secours208 électrolyte, premiers soins259 entretien259 sans entretien259
- Boîte de transfert vérification d'huile287
- Boîte de vitesses automatique, fonctionnement ..169 interverrouillage du levier sélecteur169
- Boîte de vitesses lubrifiant prescrit289
- Boîte de vitesses manuelle, fonctionnement173 manuelle, vérification du niveau d'huile et appoint286

- Boîte de vitesses automatique ..169
- Boîte de vitesses automatique avec surmultipliée, conduite ...171 lubrifiant prescrit289
- Boîte de vitesses manuelle173 lubrifiant prescrit289 marche arrière175
- Boîtier de distribution électrique (voir Fusibles)190
- Bouchon de réservoir de carburant (voir Remplissage du réservoir de carburant)270
- Bougies, caractéristiques293

C

- Capot247
- Captteur de poids de l'occupant77
- Carburant268 additif détergent272 amélioration de la consommation274 bouchon270 calcul de la consommation274 choix du carburant approprié272 cotes de consommation de l'EPA et de Transports Canada277 filtre, caractéristiques268 indice d'octane272, 293 Interrupteur automatique de la pompe d'alimentation184 panne sèche273 qualité273 remplissage du réservoir268, 270, 274 sécurité268
- Carillon (avertissement)17

Carillons d'avertissement	17
Ceintures de sécurité (voir Dispositifs de retenue) ...	76, 80–85
Chaîne audio (voir Radio)	20, 22, 28
Chargement du véhicule	140
carrosseries de camping	159
Chasse-neige	7
Chauffage	
chauffage-climatisation	40–41
Chauffe-moteur	164
Clés	65, 71
positions du commutateur d'allumage	160
Clignotants	47
Clignotants d'urgence	184
Commutateur d'allumage ..	160, 293
Conditions particulières de conduite	175, 179, 181
boue	181
nappes d'eau profondes ..	181, 183
neige et verglas	182
sable	181
Conduite à travers des nappes d'eau	183
Configuration de la montre	
chaîne audio AM-FM stéréo avec lecteur de disques compacts	23
chaîne audio AM-FM stéréo haut de gamme avec lecteur à 6 disques compacts et MP3 ..	29
Console	56
Contrôle et entretien du circuit de diagnostic embarqué (OBD II)	280
Cric	197

positionnement	197
rangement	197, 200–201

D

Démarrage	160–161, 163
Démarrage	
démarrage-secours	208
Démarrage-secours	208
Dépannage	
démarrage-secours	208
Direction assistée	167
liquide, caractéristiques	289
Direction assistée	
liquide, vérification du niveau et appoint	281
Directives de chargement	147
Dispositifs antipollution	278
Dispositifs de retenue - ancrage d'attache	111

E

Étiquette d'homologation du véhicule	295
Écrous de roue	206
Embrayage	
conduite	173
liquide	283
vitesses recommandées de passage des rapports	174
Ensemble préaménagement ambulance	7
Entrée sans clé à télécommande	66
alarme de détresse personnelle	67
éclairage à l'entrée	69

Index

- remplacement des piles67
verrouillage et déverrouillage
des portes66
- Entretien246
- Entretien des ceintures de
sécurité86
- Essuie-glace et lave-glace55
remplacement des balais
d'essuie-glace252
vérification du niveau et
appoint251
vérification et nettoyage252
- F**
- Feux
éclairage intérieur47, 49
feux de croisement44
feux de jour44
phares43
phares antibrouillards43
planche de bord, rhéostat
d'éclairage44
remplacement des ampoules ...49
tableau de remplacement des
ampoules48
- Feux de détresse184
- Feux de jour (voir Feux)44
- Frein de stationnement166
- Freinage antiblocage
(voir Freins)164–165
- Freins164
antiblocage164–165
de stationnement166
interverrouillage du levier
sélecteur169
liquide prscrit289
lubrifiant prescrit289
témoin du freinage
antiblocage (ABS)166
- vérification du niveau et
appoint du liquide de frein282
- Fusibles185–186
- G**
- Gaz d'échappement163
- Gonflage
des pneus120
- H**
- Huile moteur253
caractéristiques289
filtre, caractéristiques257
huile moteur prescrite257
jauge d'huile253
vérification du niveau et
appoint253
- Huile (voir Huile moteur)253
- I**
- Indicateur de changement de
voie (voir Clignotants)47
- Indicateurs17
- Indice d'octane272
- Interrupteur automatique de
pompe d'alimentation184
- J**
- Jauge
huile moteur253
- Joint universel et fourche
couissante d'arbre de
transmission288

K

Kilométrage (voir
Consommation de carburant) ..274

L

Lève-glaces
à commande électrique57

Lève-glaces à commande
électrique57

Limite de charge140

Liquide de refroidissement
caractéristiques289
contenances267
vérification du niveau et
appoint261

Liquide lave-glace251

Lubrifiants prescrits289

M

Moteur293
commande de ralenti259
démarrage après une
collision184
huiles moteur prescrites289
liquide de refroidissement261
nettoyage229
points d'intervention248-250

N

Nettoyage du véhicule
Produits d'entretien
automobile Mazda233

Nettoyage du véhicule
balais d'essuie-glace231
compartiment moteur229
garnitures intérieures232

intérieur233
lavage228
lustrage228
pièces en plastique231
planche de bord232
roues229

Numéro d'identification du
véhicule (N.I.V.)295

P

Pattes d'ancrage111

Phares43
alignement45
allumer et éteindre43
ampoules, caractéristiques48
feux de croisement44
feux de jour44
feux de route43
remplacement des ampoules ...49

Phares antibrouillards43

Pièces Motorcraft268

Planche de bord
éclairage intérieur et de la
planche de bord44
emplacement des éléments12
nettoyage232
tableau de bord12

Pneus118-119, 197
entretien123
étiquettes133
géométrie126
hiver et chaînes139
indices de qualité des pneus ..119
mesures de sécurité125
permutation127
remplacement125, 197, 202
renseignements présents sur
les flancs128
roue de secours198, 200

Index

- témoin d'usure118, 123
terminologie119
vérification de la pression123
- Pont**
autobloquant « Traction-Lok
»168
lubrifiant prescrit289
- Pont arrière autobloquant**
(Traction-Lok)168
- Porte-bébés**
(voir Sièges d'enfant)107
- Préparation au démarrage**168
- Prise d'alimentation**56
- Prise de courant auxiliaire**56
- Programmateurs de vitesse**59
- Programmeur de vitesse de**
croisière (Voir Programmeur
de vitesse)59
- R**
- Radio**20, 22, 28
- Rallonge de caisse**63
- Rappel de bouclage des**
ceintures de sécurité87
- Réglage de la montre**
chaîne AM-FM stéréo20
chaîne audio AM-FM stéréo
avec lecteur de disques
compacts23
chaîne audio AM-FM stéréo
haut de gamme avec lecteur
à 6 disques compacts et MP3 ..29
- Relais**185
- Remorquage**148
remorquage du véhicule214
traction d'une remorque148
véhicule de loisir158
- Remorquage par une**
dépanneuse214
- Remplacement d'un pneu**197
- Rétroviseurs**58
- Rétroviseurs**
extérieurs à commande
électrique58
- Rétroviseurs**
repliables59
- Rétroviseurs à commande**
électrique58
- Rodage**5
- S**
- Sacs gonflables**92–93
côté conducteur93, 96
côté passager93, 96
description93
fonctionnement93, 96
mise au rebut98
sièges d'enfants96
témoin98
- Serrures**
portes65
- Serrures à commande**
électrique65
- Sièges**73
- Sièges**
sièges d'enfant107
- Sièges d'enfant**107
ancrage au moyen d'une
sangle de retenue111
boulonnerie d'ancrage111
place avant108
- Siège d'enfant**
sièges arrière108
- Surchauffe**207

Surmultipliée	62
Systèmes de retenue	76, 80–85
capteur de poids de l'occupant	77
entretien des ceintures de sécurité	86
pour adultes	81–84
pour enfants	102–103
rallonge	86
rappel de bouclage des ceintures de sécurité	87
témoin et carillon	87
Systèmes de retenue pour enfant	103
ceintures de sécurité pour enfant	103
Système antidémarrage Securilock	69
Système de surveillance de la pression des pneus	
dépannage	197
Pneus, roues et chargements ..	134

T

Tableau des lubrifiants prescrits	289
Témoins et indicateurs	12
Témoins et indicateurs freinage antiblocage (ABS) ...	166

V

Véhicules à quatre roues motrices	
préparation au démarrage	168
boîte de transfert à commande électrique	177
conduite tout-terrain	178
témoin	176
Volant	
inclinable	55
Volant inclinable	55

